



تليفزيون ملون كتيب الإرشادات للمالك

برجاء قراءة كتيب الإرشادات هذا قراءة جيدة قبل تشغيل الجهاز لديك وإحتفظ به لإستخدامه في المستقبل.
قم بتسجيل رقم موديل الجهاز ورقم مسلسل الجهاز وجهة صنع الجهاز.
عندما تحتاج للصيانة، أنظر الملصق المرفق على الغطاء الخلفي وقم بإعطاء المعلومات المدونة عليه للبائع.

الاسم التجاري : 21FS2RL

رقم الموديل : 21FS2RL-TC

رقم المسلسل :

جهة التصنيع :

للإستعلام عن الضمان ومراكز الصيانة وقطع الغيار، برجاء الرجوع إلى بطاقة الضمان.

المحتويات

٣	التركيب
٤	أماكن ووظائف أزرار التحكم الوحدة البيدوية للتحكم عن بعد (الريموت كنترول) تركيب البطاريات / اللوحة الأمامية اللوحة الجانبية الأمامية التشغيل
٧	التشغيل الأساسي التشغيل والإيقاف / إختيار البرنامج / ضبط درجة الصوت الرؤية السريعة / وظيفة الإسكات إختيار اللغة على الشاشة (التربو)
٨	القوائم على الشاشة إختيار القائمة
٩	ضبط محطات التلفزيون ضبط توليف القنوات والبرامج أتوماتيكياً ضبط توليف القنوات يدوياً تعديل البرنامج / البرنامج المفضل / إستدعاء جدو البرامج
١٥	ضبط الصورة PSM (ذاكرة حالة الصورة) / ضبط الصورة العين (إختيارية) / إختيار الصورة السريعة (التربو)
١٧	ضبط الصوت (إختيارية) SSM (ذاكرة حالة الصوت) / ضبط الصوت Wireless Sound X-WAVE (التربو) إختيار الصوت السريع (التربو) إختيار مخرج الصوت (إختيارية) الاستقبال الاستريو / المزدوج (إختيارية) إستقبال الصوت NICAM (إختيارية)
٢٠	ضبط الوقت ضبط الساعة / ضبط تايمر التشغيل / الإيقاف الإيقاف الأتوماتيكي بالتوقيت
٢١	الوظائف الأخرى أوضاع التلفزيون والصوت والصورة التحويل الأتوماتيكي للصوت والصورة (إختيارية) مفتاح منع التشغيل من قبل الأطفال / الخلفية الزرقاء (إختيارية) إزاحة وميل الصورة (إختيارية) معادلة المغناطيسية الأرضية (إختيارية) لعبة الفيديو (إختيارية) / جهاز التوقيت لغرض النوم
٢٤	قناة المعلومات (إختيارية) التشغيل/الإيقاف / النص البسيط الوضع العلوي (Top Text) (إختيارية) النصوص السريعة / وظائف قناة المعلومات الخاصة
٢٧	توصيل المعدات الخارجية مقيس الهوائي مخارج الصوت/الصورة، المدخل/المخرج (إختيارية) مقيس يورو سكارث (إختيارية) توصيل الصوت / الصورة S- في المقابس (S-AV) (إختيارية) مقابس مداخل المكونات (إختيارية) مقيس السماع (إختيارية)
٣١	قائمة بحث وإصلاح الأعطال

التركيب

الطاقة الكهربائية

هذا الجهاز يعمل على المصدر الرئيسي للتيار المتردد. والفولت كما هو مبين على البطاقة على الغطاء الخلفي. ولا تستخدم التيار المستمر أبداً في الجهاز. وفي حالة العواصف أو إنقطاع التيار، نرجو سحب الهوائي والتوصيلات الرئيسية.

تحذير

لمنع مخاطر الحرائق والصدمات الكهربائية، لا تعرض الجهاز للمطر أو الرطوبة.

الخدمة

تجنب فك الغطاء في الجهاز لأن هذا يعرضك لفولت عالي جداً ومخاطر أخرى. وإذا كان الجهاز لا يعمل بصورة سليمة، إفصله من الكهرباء واتصل بالبائع طرفكم.

الهوائي

يتم توصيل كابل الهوائي بالمقيس بالعلامة ٧٥ أوم على الغطاء الخلفي. ولتحقيق أفضل إستقبال يفضل إستخدام هوائي خارجي.

الموقع

أضبط موقعك بحيث لا يسقط ضوء الشمس أو الأشعة المباشرة على الشاشة. ويجب أن تتخذ الإحتياطات لمنع تعرض الجهاز لأي ذبذبات بدون داعي أو الرطوبة أو الأتربة أو الحرارة. وتأكد أيضاً أن الجهاز موضوع في وضع يسمح بالتدفق الحر للهواء. وتجنب تغطية فتحات التهوية على الغطاء الخلفي.

أماكن ووظائف أزرار التحكم

جميع الوظائف يمكن التحكم فيها باستخدام الوحدة اليدوية للتحكم عن بعد (الريموت كنترو) وبعض الوظائف يمكن ضبطها أيضاً من الأزرار على اللوحة في مقدمة الجهاز.

الوحدة اليدوية للتحكم عن بعد (الريموت كنترو).

قبل أن تستخدم الريموت كنترو، نرجو تركيب البطاريات.

- ١ - مفتاح الكهرباء وهو يقوم بتشغيل العدة من الوضع الإحتياطي أو وضع الفصل إلى وضع الإحتياطي (جاهز للتشغيل).
- ٢ - أزرار الأرقام وهي تقوم بتحويل الجهاز من وضع الإحتياطي إلى وضع التشغيل أو لإختيار رقم مباشرة.
- ٣ - قائمة الإختيارات (أو الفهرس) يقوم بالإختيار من القائمة. يتم اختيار صفحة فهرس فى الوضع تليتكست (نصوص تليفزيونية) فقط لموديلات تليتكست (التربو).
- ٤ - العين/ * (إختيارية) وهي تقوم بتحويل وظيفة العين تشغيلاً أو إيقافاً.
- ٥ - زر تشغيل البرنامج إلى أعلى / إلى أسفل لتحويل الجهاز للتشغيل من وضع الإيقاف وإختيا برنامج أو بند في القائمة. بالإضافة إلى انه يقوم بمسح شامل للبرامج اتوماتيكياً. **جهاز الصوت (إلى أسفل أو إلى أعلى)** لتعديل جهاز الصوت. لضبط إختيارات القائمة. موافق لقبول إختيارك أو لعرض الوضع الحالي.
- ٦ - رؤية البرنامج السابق يقوم بإرجاع البرنامج الذي سبق مشاهدته.
- ٧ - أزرار عرض النصوص الإخبارية (إختياري) هذه الأزرار يتم إستخدامها لعرض النصوص الإخبارية. ولمزيد من التفاصيل، أنظر الجزء الخاص بالنصوص الإخبارية.
- ٨ - PSM (ذاكرة حالة الصورة) لإستدعاء الضبط المفضل للصورة لديك.
- ٩ - FAVOURITE يقوم بإرجاع البرنامج الذي سبق مشاهدته.
- ١٠ - الصورة السريعة / الصوت السريع (التربو) وهو الزر الذي يقوم بإختيار الصورة السريعة أو الصوت السريع.

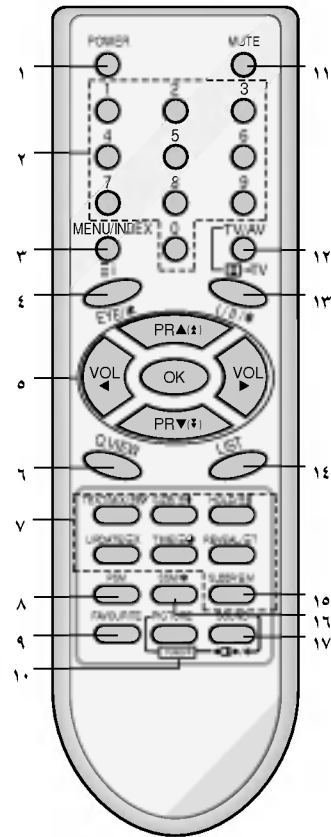

(مع برنامج النصوص الإخبارية)

أماكن ووظائف أزرار التحكم

١١ - زر الإسكات وهو يقوم بتشغيل أو إيقاف الصوت.

١٢ - التلفزيون / أطراف الصوت والصورة يقوم بالاختيار بين وضع تشغيل التلفزيون أو الوضع أوديو فيديو لإخلاء القائمة من الشاشة.

١٣ - ١/٢/* (اختياري) وهو يقوم باختيار اللغة إذاعة لغة مزبوجة ويقوم باختيار معدل إخراج الصوت. (اختياري)

١٤ - القائمة يعرض حدو البرنامج.

١٥ - زر التوقيت للإيقاف التلقائي لإستدعاء الوضع المفضل لديك لضبط الصوت.

١٦ - SSM* (ذاكرة حالة الصوت) (اختياري) لإستدعاء الوضع المفضل لديك لضبط الصوت.

١٧ - الصوت المجسم (اختياري) لاختيار الصوت المجسم.

* هذه الوظيفة غير موجودة في هذا الجهاز.

الأزرار الملونة : تستخدم هذه الأزرار للنصوص التلفزيونية (لموديلات تليتكست فقط) أو تعديل البرنامج.

تركيب البطاريات

١٥ يتم تشغيل جهاز الريموت كنترول باستخدام حجريين بطارية من المقاس AAA. اسحب ١٦ برفق غطاء الريموت كنترول حتى تقوم بفتح غطاء البطاريات. ويتم تركيب بطاريتين كما ١٧ هو مبين بالرموز القطبية + و - بالعلامات داخل غلاف البطارية.

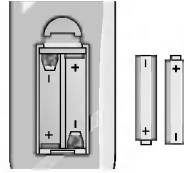

ملاحظة: لغرض تجنب التلف من احتمالات تسرب البطارية، يتم فك البطاريات إذا كنت لا تنوي استخدام الريموت كنترول لمدة زمنية ممتدة.

(بدون النصوص الإخبارية)

أماكن ووظائف أزرار التحكم

اللوحة الإمامية

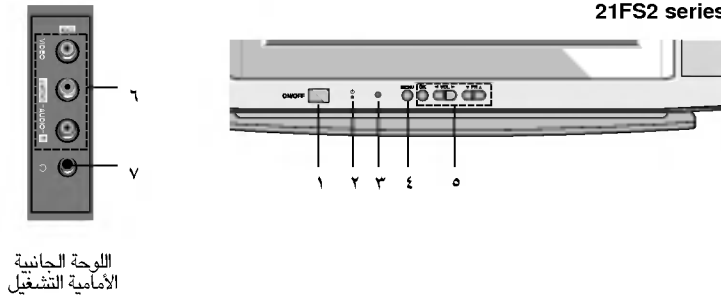

اللوحة الجانبية
الأمامية التشغيل

١ مفتاح الكهرباء الرئيسي
وهو يقوّل بتحويل الجهاز تشغيلاً أو إيقافاً.

٢ مبدن الكهرباء / الإحتياطى
وهو يضئ بإضاءة لامعة عندما يكون الجهاز فى الوضغ.
الإحتياطى ويعتم عند تشغيل الجهاز.

٣ حساس التحكم عن بعد

٤ قائمة الإختيارات
يقوم بالإختيار من القائمة.

٥ مطابق
لقبول إختياركم أو لعرض الوضغ الحالى.
درجة الصوت (إلى أعلى / إلى أسفل)
لضبط درجة الصوت. / لضبط القوائم.
(البرنامج إلى أعلى / إلى أسفل)
لاختيار برنامج أو بند فى القائمة.
لتحويل الجهاز للتشغيل من وضغ الإحتياطى.

٦ وصلات الصوت والصورة فى المقابس (AV2) (إختيارية)
لتوصيل مقابس الصوت والصورة للمعدات الخارجية مع هذه المقابس.

٧ مقبس سماعة الرأس (إختيارية)
لتوصيل سماعة الرأس مع هذا المقبس.

ملاحظة: مبدن فىما ىلى شكل مبسط للوحة الأمامية أو الجانبية. والشكل المبدن قد يختلف قليلاً عن جهاز التليفزيون لديك.

التشغيل الأساسي

التشغيل والإيقاف

- ١ - اضغط زر الكهرياء الرئيسي لتحويل الجهاز إلى وضع التشغيل.
- ٢ - إذا كان الجهاز في الوضع الاحتياطي، اضغط على زر الكهرياء أو زر إختيار البرامج أو زر التلفزيون والصوت والصورة أو أزرار الأرقام على الريموت كنترول لغرض التشغيل الكامل.
- ٣ - اضغط زر الكهرياء على الريموت كنترول. وعندئذ يعود الجهاز إلى الوضع الاحتياطي.
- ٤ - اضغط زر الكهرياء الرئيسي مرة أخرى لإطفاء الجهاز.

ملاحظة: إذا حدث أثناء تشغيل الجهاز وتم فصل قابس الكهرياء الرئيسي، فإن الجهاز سوف يتحول إلى وضع الإنتظار أو وضع التشغيل عند إعادة وضع قابس الكهرياء في مقبس الكهرياء.

إختيار البرنامج

يمكنك إختيار رقم البرنامج باستخدام زر البرنامج أو أزرار الأرقام.

ضبط درجة الصوت

إضغط زر درجة الصوت لضبط درجة الصوت.

الرؤية السريعة

اضغط زر الرؤية السريعة لرؤية القناة الأخيرة التي كنت تشاهدها.

وظيفة الإسكات

إضغط زر الإسكات. وعندئذ يتم إطفاء الصوت وتظهر علامة إطفاء الصوت. ويمكنك إلغاء ذلك بالضغط على زر الإسكات أو زر درجة الصوت أو SSM* أو ١/٢/٣* أو زر الصوت السريع.

إختيار اللغة على الشاشة (التربو)

يمكن عرض القائمة على الشاشة باللغة المطلوبة. وعليك إختيار لغتك أولاً.

- ١ - اضغط زر القائمة MENU ثم اضغط الزر ▲ \ ▼ لإختيار قائمة لوقت.
- ٢ - اضغط الزر الأيمن ثم زر الحركة لأعلي وأسفل لإختيار اللغة.
- ٣ - اضغط الزر الأيمن ثم زر الحركة لأعلي وأسفل لإختيار اللغة التي ترغبها. جميع العروض المبينة على الشاشة ستظهر باللغة المختارة. اضغط الزر OK أو الزر ◀ لإختيار قائمة المحطات.
- ٤ - اضغط بصفة متكررة على زر القائمة MENU للرجوع إلى المشاهدة العادية للتلفزيون.

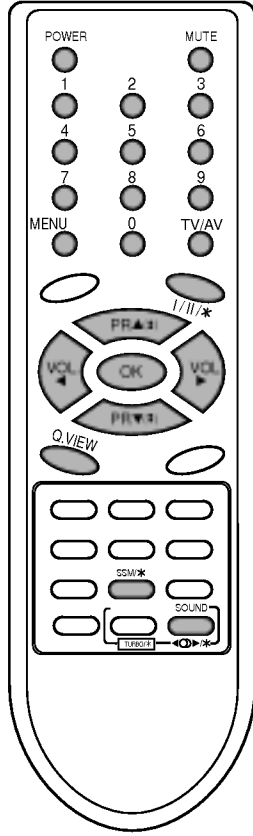

القوائم على الشاشة

يتم الحوار بينك وبين الجهاز لديك على الشاشة مع قائمة المشغل. والأزرار المطلوبة لخطوات التشغيل يتم عرضها أيضاً.

إختيار القائمة.

- ١ - اضغط زر القائمة MENU ثم اضغط الزر ▲ \ ▼ لعرض كل قائمة.
 - ٢ - اضغط الزر الأيمن ثم الزر لأعلي وأسفل لإختيار بند القائمة.
 - ٣ - اضغط الزر الأيمن لعرض القائمة الفرعية أو قائمة سحب لأسفل.
 - ٤ - يتم تعديل وضع الضبط للبنود في القائمة الفرعية أو قائمة السحب لأسفل باستخدام زر الحركة لأعلي وأسفل.
- يمكنك الحركة إلى قائمة المستوي الأعلى باستخدام الزر موافق أو الزر ◀ وللحركة إلى قائمة المستوي الأسفل اضغط الزر الأيمن.

ملاحظة:

- ١ - في الوضع الخاص بالنصوص الإخبارية تليتكست، فإن القوائم لا يتم عرضها.
- ب - في موديلات ال - SECAM-L فإن البحث العادي والسريع لا يتم عرضهما، فقط يتم عرض البداية (Start) في قائمة البرنامج الأتوماتيكي.
- ج - في الموديلات الفردية (مونو)، لا يتم عرض قائمة الصوت.
- د - في بعض الموديلات فإن اللغة لا يتم عرضها.

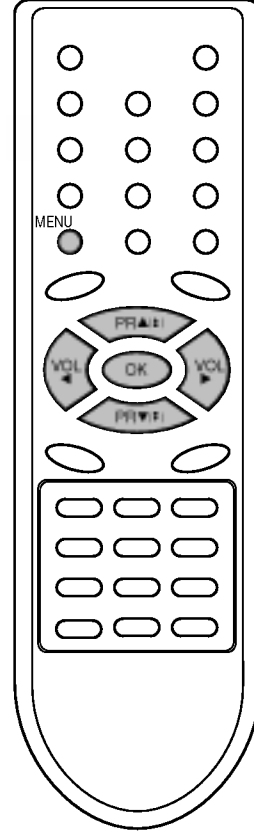
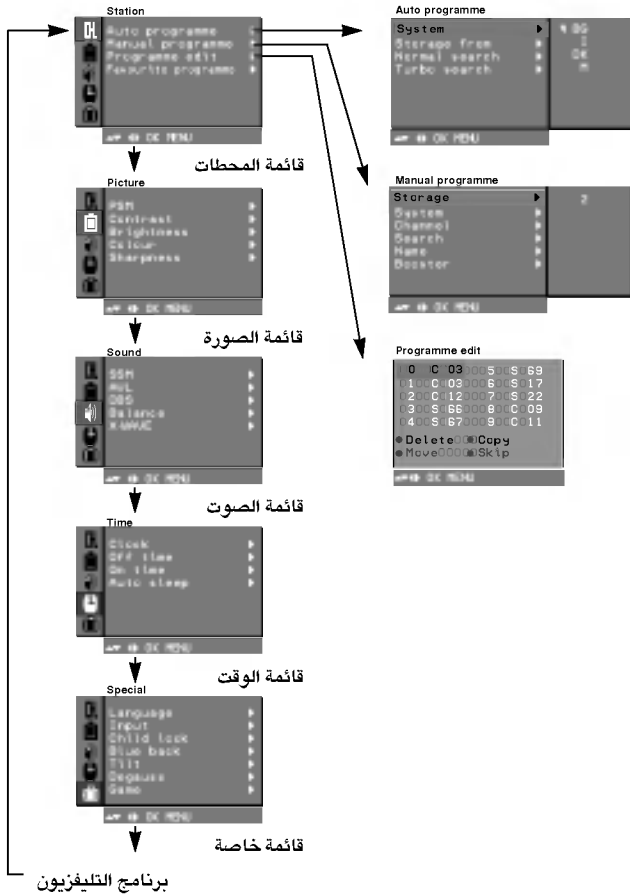

ضبط محطات التلفزيون



يمكن تخزين عدد يصل إلى ١٠٠ قناة تلفزيونية في هذا الجهاز باستخدام أرقام البرامج (٩٩-٠٠) وبمجرد تحديد الضبط المسبق لهذه القنوات، سيكون بإمكانك استخدام أزرار الأرقام أو أزرار تحريك البرامج إلى أعلى وإلى أسفل لغرض اختيار القنوات التلفزيونية ومحطات التلفزيون التي قمت ببرمجتها. ويمكن ضبط توليف القنوات باستخدام الأوضاع الأوتوماتيكية أو اليدوية.

ملاحظة: في بعض الموديلات يمكن تخزين عدد يصل إلى ٢٠٠ محطة تلفزيونية.

ضبط توليف القنوات والبرامج أوتوماتيكياً

جميع المحطات التي يمكن إستقبالها يتم تخزينها بإتباع هذا الأسلوب. وإنما نوصي باستخدام البرمجة الأتوماتيكية أثناء تركيب هذا الجهاز.

- ١ - اضغط زر القائمة تكراراً لإختيار قائمة المحطات.
- ٢ - اضغط الزر الأيمن ثم الزر لأعلى وأسفل لإختيار البرنامج أوتوماتيكياً.
- ٣ - اضغط الزر الأيمن لعرض قائمة البرنامج الأوتوماتيكي.



- ٤ - اضغط الزر ►. يتم اختيار نظام التلفزيون باستخدام الزر لأعلى وأسفل في قائمة السحب لأسفل في النظام:
 - BG : (أسيا / نيوزيلاندا / الشرق الأوسط / أفريقيا / استراليا)
 - I : (هونغ كونج / جنوب أفريقيا)
 - DK : (شرق أوروبا / الصين / أفريقيا / كومونولث الإتحاد السوفيتي السابق)
 - M : (الولايات المتحدة الأمريكية / كوريا / الفلبين)
- ٥ - اضغط الزر OK أو ◀.
- ٦ - اضغط زر البرنامج (الحركة إلى أعلى وإلى أسفل) لإختيار وضع التخزين.
- ٧ - اضغط الزر ►. يتم اختيار رقم البداية للبرنامج باستخدام الزر أو أزرار الأرقام في وضع التخزين من قائمة السحب إلى أسفل. وأي رقم أقل من ١٠ يتم إدخاله باستخدام الأزرار الرقمية مع وضع الرقم صفر قبله أي (٠٥) (أو ٠٠٥) لإختيار القيمة ٥.
- ٨ - اضغط الزر OK.
- ٩ - اضغط زر الحركة إلى أعلى وإلى أسفل لإختيار وضع البحث العادي أو وضع البحث السريع.

ملاحظة:

- ١ - وضع البحث السريع أسرع من وضع البحث العادي في بعض الموديلات فإن هذه العمليات للبحث تقوم تلقائياً بتخزين جميع المحطات والقنوات التي يمكن إستقبالها.
- ب - إذا كانت المحطة التي تم برمجتها ذات صوت ضعيف، يتم إختيار النظام مرة أخرى في قائمة البرمجة اليدوية.
- ١٠ - اضغط الزر الأيمن لبداية البرمجة الأوتوماتيكية.

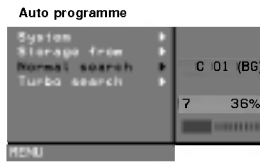
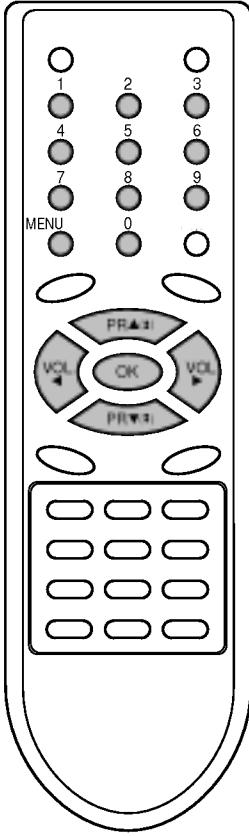

(البحث العادي)

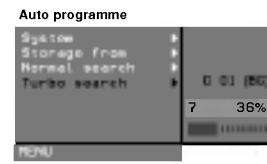

(البحث السريع)

- جميع المحطات والقنوات التي يمكن إستقبالها يتم تخزينها. لغرض إيقاف البرمجة الأتوماتيكية، اضغط زر القائمة. عند إكمال البرمجة الأتوماتيكية، تظهر قائمة مراجعة وتعديل البرنامج على الشاشة. أنظر الجزء الخاص بتعديل البرنامج لغرض تعديل البرنامج الذي تم تعديله.
- ١١ - اضغط بصفة متكررة على زر القائمة MENU للرجوع إلى المشاهدة العادية للتلفزيون.

ضبط محطات التلفزيون

مسح البرنامج أوتوماتيكياً.

للمسح الأوتوماتيكي لصورة البرنامج المختزن اضغط زر البرنامج لحوالي ٣ ثواني. تظهر صورة البرنامج المختزن على الشاشة واحدة فواحدة. لايقاف مسح البرنامج الأوتوماتيكي اضغط أي أزرار ما عدا أزرار الفيديو.

ضبط توليف القنوات يدوياً

الغرض من هذه البرمجة اليدوية هو ضبط توليف القنوات يدوياً وتنظيم المحطات بالترتيب الذي ترغب فيه. وأيضاً يمكنك تعيين اسم محطة بخمسة حروف لكل رقم برنامج.

- ١ - اضغط زر القائمة تكراراً لإختيار قائمة المحطات.
- ٢ - اضغط الزر الأيمن ثم الزر لأعلى وأسفل لإختيار البرنامج اليدوي.
- ٣ - اضغط الزر الأيمن لعرض قائمة البرنامج اليدوي.

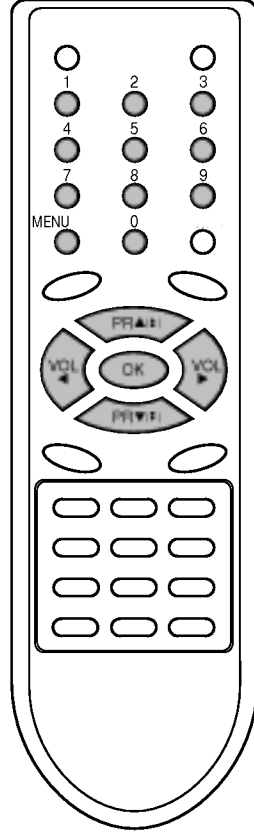
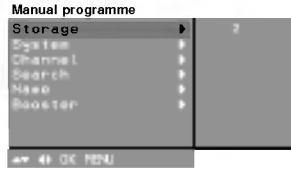

- ٤ - اضغط الزر ▲ ▼ لإختيار البرنامج.
- ٥ - اضغط الزر ► لإختيار رقم البرنامج. ويتم إختيار رقم البرنامج المطلوب (٠ إلى ٩٩) باستخدام زر الحركة لليمين واليسار أو أزرار الأرقام على قائمة سحب البرنامج. وأي رقم أقل من ١٠ يتم ادخاله بإضافة الخانة. أمامه، أي أن ٥ تكتب (٠٥) أو (٠٠٥).
- ٦ - اضغط الزر OK.
- ٧ - اضغط زر الإختيار إلى أعلى وإلى أسفل لإختيار النظام (سيسستم).
- ٨ - اضغط الزر ►. يتم إختيار نظام التلفزيون باستخدام الزر لأعلى وأسفل في قائمة السحب لأسفل في النظام:
 - BG: (أسيا / نيوزيلاندا / الشرق الأوسط / أفريقيا / استراليا)
 - I: (هونج كونج / جنوب أفريقيا)
 - DK: (شرق أوروبا / الصين / أفريقيا / كومونولث الإتحاد السوفيتي السابق)
 - M: (الولايات المتحدة الأمريكية / كوريا / الفلبين) (التربو)
- ٩ - اضغط الزر OK أو الزر ◀.
- ١٠ - اضغط زر البرمجة (الحركة إلى أعلى وإلى أسفل) لإختيار القناة.
- ١١ - اضغط الزر ►. اضغط الزر لأعلى وأسفل لإختيار الموجات العالية التردد / الفائقة العلو V/UHF أو قنوات الكابل على قائمة السحب لأسفل للقنوات. إذا يمكن، قم بإختيار أرقام القنوات مباشرة وذلك باستخدام أزرار الأرقام. أي رقم أقل من (١٠) يتم إدخاله مع رقم صفر قبله، أي تكتب (٠٥) (أو ٠٠٥) بدلاً من (٥).
- ١٢ - اضغط الزر OK أو الزر ◀.
- ١٣ - اضغط زر البرمجة إلى أعلى وإلى أسفل لإختيار البحث.
- ١٤ - اضغط الزر ► اضغط الزر لبدء البحث في قائمة البحث مع السحب لأسفل. وفي حالة إكتشاف محطة فإن البحث سوف يتوقف.
- ١٥ - اضغط الزر موافق لغرض التخزين وعندئذ تظهر شاشة التخزين (STORED).

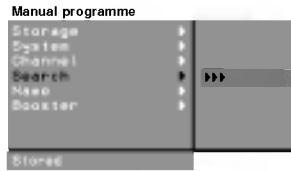

- ١٦ - لتخزين محطة أخرى، يتم تكرار الخطوات من ٤ إلى ١٥.
- ١٧ - اضغط بصفة متكررة على زر القائمة MENU للرجوع إلى المشاهدة العادية للتلفزيون.

ضبط محطات التلفزيون



تحديد إسم للمحطة

- ١ - يتم تكرار توليف البرنامج اليدوي (الخطوات من ١-٣).
- ٢ - اضغط زر الحركة إلى أعلى أو إلى أسفل لإختيار الأسم.
- ٣ - اضغط الزر ► على Menu السحب للاسم.
- ٤ - اضغط الزر ▲. ويمكنك استخدام الخانة الخالية أو + أو - والرقم ٠ إلى ٩ والحروف الأبجدية A إلى Z.
- بإستخدام الزر لأسفل يمكنك الاختيار في الإتجاه المضاد.
- ٥ - يتم اختيار الوضع التالي بالضغط علي الزر ► ◀ ثم يتم اختيار الحرف وهكذا.
- ٦ - اضغط الزر OK.
- ٧ - اضغط بصفة متكررة على زر القائمة MENU للرجوع إلى المشاهدة العادية للتلفزيون.

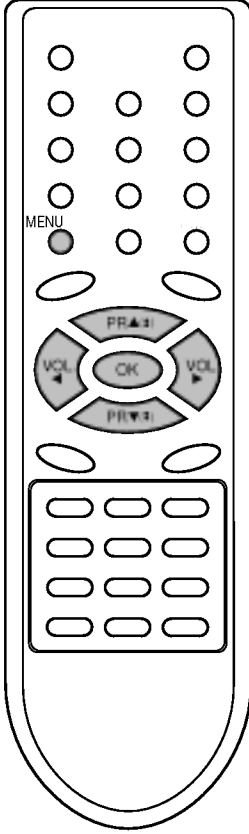

وظيفة الـ Booster (التربو)

في بعض الموديلات يعتبر الـ Booster وظيفة إختيارية. فقط الجهاز المزود بوظيفة الـ Booster يمكن أن يقدم هذه الوظيفة.

إذا كان الإستقبال ضعيفاً لإرسال التلفزيون، قم بإختيار وظيفة الـ Booster في وضع التشغيل. إذا كانت حالة الصورة جيدة، فلا تقم بتشغيل الـ Booster.

- ١ - يتم تكرار توليف البرنامج اليدوي (الخطوات من ١-٣).
- ٢ - اضغط الزر لأعلي وأسفل لإختيار مفتاح التقوية (BOOSTER).
- ٣ - اضغط الزر ►
- ٤ - اضغط الزر لأعلي وأسفل لإختيار التشغيل أو الإيقاف لقائمة السحب لأسفل لمفتاح التقوية BOOSTER.
- ٥ - اضغط الزر OK.
- ٦ - اضغط بصفة متكررة على زر القائمة MENU للرجوع إلى المشاهدة العادية للتلفزيون.

ضبط محطات التلفزيون

تعديل البرنامج

هذه الوظيفة تمكنك من حذف أو تخطي البرامج المختزنة. وأيضاً يمكنك تحريك بعض المحطات إلى أرقام برامج أخرى أو يتم وضع بيانات لمحطة خالية في رقم البرمجة المختار.



- ١ - اضغط زر القائمة MENU ثم اضغط الزر ▲ \ ▼ لاختيار قائمة المحطات.
- ٢ - اضغط زر الإختيار إلى أعلى وإلى أسفل لإختيار ضبط وتعديل البرنامج.
- ٣ - اضغط الزر الأيمن لعرض قائمة تعديل البرنامج.

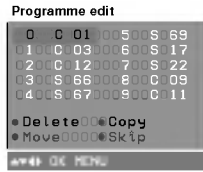

حذف برامج

- ١ - يتم إختيار البرنامج المطلوب حذفه بأزرار الإتجاهات إلى أعلى وإلى أسفل أو إلى اليمين واليسار.
 - ٢ - اضغط الزر الأحمر مرتين.
- يتم حذف البرنامج المختار وجميع البرامج التالية يتم إزاحتها إلى أعلى لمسافة واحدة.

نسخ برنامج

- ١ - يتم إختيار البرنامج المطلوب نسخة بإستخدام أزرار الإختيار في الإتجاه إلى أعلى أو إلى أسفل أو إلى اليمين واليسار.
 - ٢ - اضغط الزر الأخضر.
- جميع البرامج التالية يتم إزاحتها إلى أعلى خطوة واحدة.

تحريك برنامج

- ١ - يتم إختيار البرنامج المطلوب تحريكه بأزرار الإتجاهات إلى أعلى وإلى أسفل أو إلى اليمين واليسار.
- ٢ - اضغط الزر الأصفر.
- ٣ - حرك البرنامج إلى رقم البرنامج المطلوب باستخدام زر الحركة لأعلى وأسفل أو أزرار الأرقام.
- ٤ - اضغط الزر الأصفر مرة أخرى لأنها هذه الخاصية.

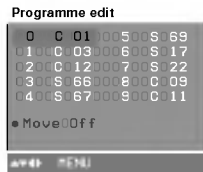

تخطي رقم برنامج

- ١ - يتم إختيار رقم البرنامج المراد تخطيه بإستخدام الأزرار الخاصة بالإتجاهات إلى أعلى وإلى أسفل أو إلى اليمين واليسار.
- ٢ - اضغط الزر الأزرق. وعندئذ يتحول البرنامج الذي تم تخطيه إلى اللون الأزرق.
- ٣ - اضغط الزر الأزرق مرة أخرى لإطلاق البرنامج الذي تم تخطيه. وعند تخطي رقم برنامج فإن هذا سيعني أنه لن يكون بإمكانك إختياره بإستخدام زر حركة القنوات إلى أعلى وإلى أسفل خلال المشاهدة العادية للتلفزيون. وإذا كنت ترغب في إختيار البرنامج الذي تم تخطيه يتم إدخال رقم البرنامج مباشرة بإستخدام أزرار الأرقام أو يتم إختياره في تعديل البرنامج أو قائمة الجدو.

اضغط بصفة متكررة على زر القائمة MENU للرجوع إلى المشاهدة العادية للتلفزيون.

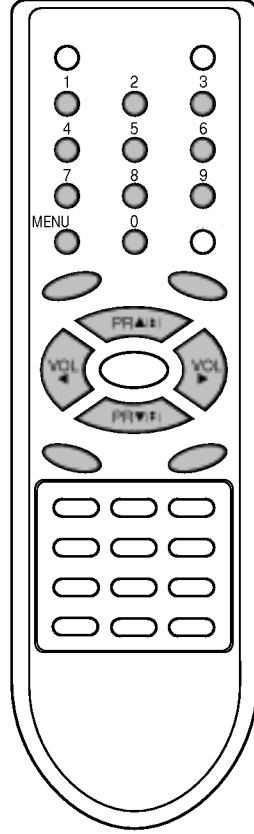

ضبط محطات التلفزيون



البرنامج المفضل

هذه الوظيفة تتيح لك اختيار برامجك المفضلة مباشرة.

- ١ - اضغط زر القائمة تكراراً لإختيار قائمة المحطات.
- ٢ - اضغط زر الحركة اليمين ثم زر الحركة لأعلى وأسفل لإختيار البرنامج المفضل.
- ٣ - اضغط زر الحركة اليمين لعرض قائمة البرنامج المفضل.

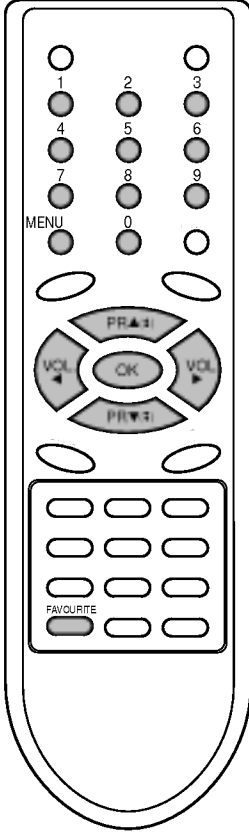
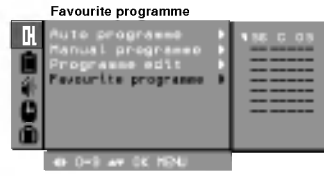

- ٤ - اضغط زر الحركة لأعلى وأسفل للإختيار.
- ٥ - يتم إختيار برنامج مفضل باستخدام زر الحركة لليمين واليسار.
- ٦ - لتخزين برنامج آخر يتم تكرار الخطوات ٤ إلى ٥.
- يمكنك تخزين عدد يصل إلى ٨ برامج.
- ٧ - اضغط الزر OK.

٨ - اضغط بصفة متكررة على زر القائمة MENU للرجوع إلى المشاهدة العادية للتلفزيون.

أضغط بصفة متكررة على زر المشاهدة FAVOURITE لإختيار البرامج المفضلة المخزنة.

ضبط محطات التلفزيون

إستدعاء جدو البرامج

يمكنك فحص البرامج المختزنة في الذاكرة بعرض جدو البرامج.

عرض جدو البرامج

يتم الضغط على زر قائمة البرامج لعرض قائمة جدو البرامج. يظهر جدو البرنامج على الشاشة. إن جدو برنامج واحد يحتوي على عشرة برامج كما هو مبين في الشكل بأسفل.

Station					
0	C	01	5	5	68
1	0	03	6	5	17
2	0	12	7	5	22
3	5	68	8	C	05
4	5	67	9	C	11

ملاحظة:

- أ- يمكنك أن تحصل على بعض البرامج باللون الأزرق. وقد أعدت هذه البرامج لتخطيها بالبرمجة الأتوماتيكية أو في وضع تعديل البرنامج.
- ب- بعض البرامج المزودة برقم القناة المبين في جدو البرامج توضح عدم تحديد أي إسم للمحطة.

إختيار برنامج في جدو البرامج

يتم إختيار البرنامج بأزرار الحركة إلى أعلى وإلى أسفل أو إلى اليمين واليسار. إضغط الزر موافق. عندئذ يتحول الجهاز إلى وضع رقم البرنامج المختار.

إستدعاء الصفحات من خلال جدو البرامج

توجد عشر صفحات لجدو البرامج وهي تحتوي على ١٠٠ (أو ٢٠٠) برنامج. وبالضغط على الأزرار إلى أعلى وإلى أسفل أو إلى اليمين واليسار بصفة متكررة يتم تقليب الصفحات.

اضغط بصفة متكررة على زر القائمة LIST للرجوع إلى المشاهدة العادية للتلفزيون.

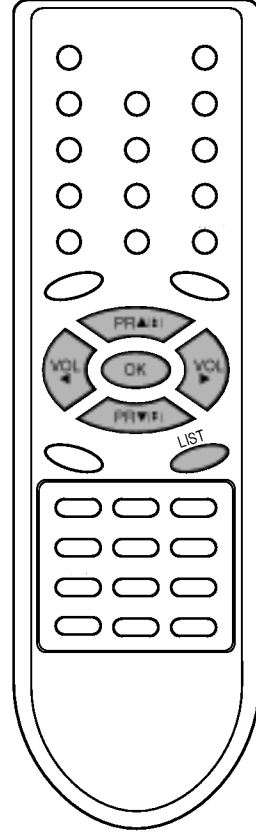

ضبط الصورة

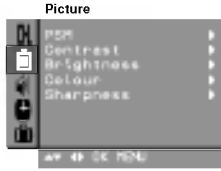

PSM (ذاكرة حالة الصورة)

- ١ - اضغط زر القائمة MENU ثم اضغط الزر ▲ \ ▼ لاختيار قائمة الصورة.
- ٢ - اضغط الزر الأيمن ثم الزر لأعلى وأسفل لاختيار PSM.
- ٣ - اضغط الزر ► ثم الزر ▲ \ ▼ لاختيار ضبط الصورة علي قائمة السحب PSM.

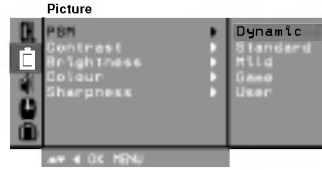

- ٤ - اضغط الزر OK أو الزر ◀.
- ٥ - اضغط بصفة متكررة على زر القائمة MENU للرجوع إلى المشاهدة العادية للتلفزيون.

يمكنك أيضاً استدعاء الصورة المطلوبة (ديناميكية أو قياسية أو معتدلة أو ألعاب الكمبيوتر أو المستخدم باستخدام زر PSM من خلال وحدة التحكم عن بعد (ريموت كنترول). والصور القياسية والديناميكية والمعتدلة وصورة الألعاب يتم برمجتها في المصنع لغرض تقديم صورة جيدة ولا يمكن تعديلها.

ضبط الصورة

يمكنك ضبط الصورة من حيث التباين والإضاءة ودرجة الألوان ودرجة تحديد الألوان وصيغاتها (للمدخلات NTSC فقط) بالمستويات التي تفضلها.

- ١ - اضغط زر القائمة MENU ثم اضغط الزر ▲ \ ▼ لاختيار قائمة الصورة.
- ٢ - اضغط الزر ► ثم الزر ▲ \ ▼ لاختيار Contrast أو Brightness أو Colour أو Sharpness.

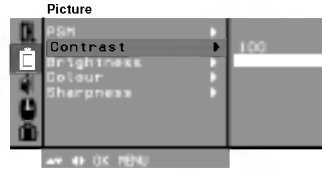

- ٣ - اضغط زر التلفزيون / الصوت والصورة للرجوع للمشاهدة العادية للتلفزيون.



- ٤ - اضغط الزر موافق لتقوم بتخزينها لصورة المستخدم.
- ٥ - اضغط بصفة متكررة على زر القائمة MENU للرجوع إلى المشاهدة العادية للتلفزيون.

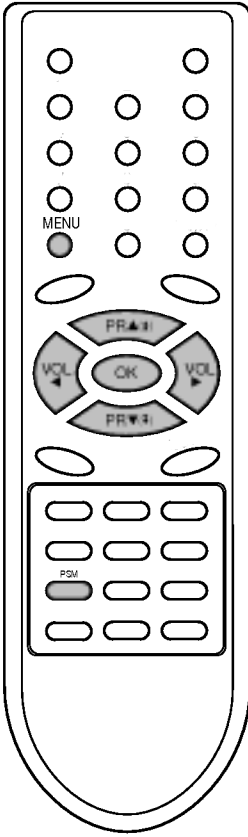

ضبط الصورة

العين (إختيارية)

العين وظيفة إختيارية. فقط الجهاز المزود بالعين الإختيارية هو الذي يمكن أن يقوم بهذه الوظيفة. في بعض الموديلات، فإن الجهاز يقوم بضبط الصورة تلقائياً طبقاً للأحوال المحيطة. وهذا سوف يمكنك من الإستمتاع بأفضل صورة مناسبة بحسب أحوال الإضاءة المحيطة. إضغط زر العين/* لتحويل وظيفة العين تشغيلاً أو إيقافاً.

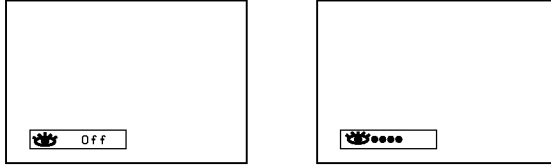

عند تشغيل وظيفة العين، فإن الصورة الأكثر صلاحية يتم ضبطها تلقائياً طبقاً للأحوال المحيطة. وفي ذلك الوقت فإن العرض المبين باللون الأخضر لا يظهر بصفة مستمرة. ولكن العرض المبين باللون الأصفر يظهر في كل مرة عند تغيير حالة الصورة.

ملاحظة: إذا قمت بالضغط على زر ذاكرة حالة الصورة PSM أو زر الصورة التربو مع وظيفة العين، فإن وظيفة العين يتم إطفاءها تلقائياً.

إختيار الصورة السريعة (التربو)

عند تشغيل هذه الوظيفة، فإن الصورة تصبح أكثر إشراقاً ووضوحاً عن الصورة العادية. يمكنك الإستمتاع بالصورة السريعة (التربو) أكثر كثيراً من الصورة العادية. إضغط زر الصورة السريعة (التربو) تكراراً لتقوم بتشغيلها أو إيقافها.

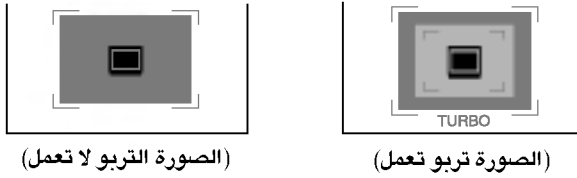

ملاحظة: إذا قمت بالضغط على زر ذاكرة حالة الصورة PSM أو زر العين مع وظيفة الصورة التربو، فإن وظيفة الصورة التربو يتم إطفاءها تلقائياً.

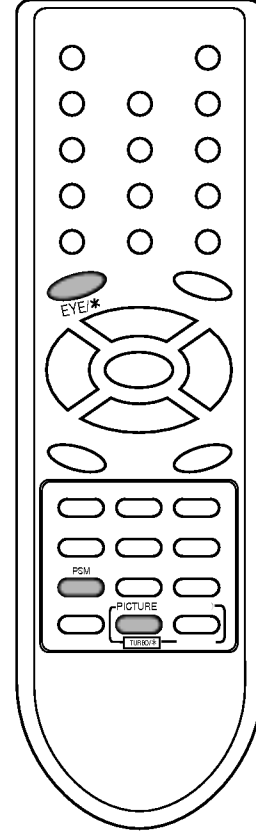

ضبط الصوت (إختياري)



ضبط الصوت وظيفة اختيارية. الجهاز المزود بخاصية ضبط الصوت هو وحده الذي يمكنه أداء هذه الوظيفة.

SSM (ذاكرة حالة الصوت)

يمكنك اختيار وضع ضبط الصوت المفضل لديك: تخيلي، مسطح، موسيقي، أفلام أو حديث عادي ويمكن الضبط أيضاً لتردد الصوت في الإكوالايزر.

- ١ - اضغط زر القائمة MENU ثم اضغط الزر ▲ \ ▼ لاختيار قائمة الصوت.
- ٢ - اضغط الزر الأيمن ثم الزر لأعلى وأسفل لاختيار وضع الضبط SSM.
- ٣ - اضغط الزر ► ثم الزر لأعلى وأسفل لاختيار ضبط الصورة في قائمة السحب لأسفل SSM.

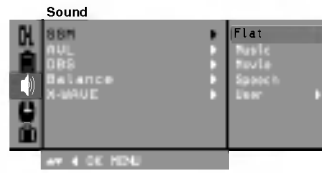

ضبط تردد الصوت.

- أ - اضغط الزر الأيمن في قائمة المستخدم لعرض القائمة الفرعية المستخدم.

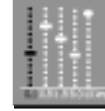
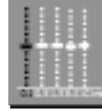

(استريو RF ، صوت عادي)

(استريو AV ، صوت عادي)

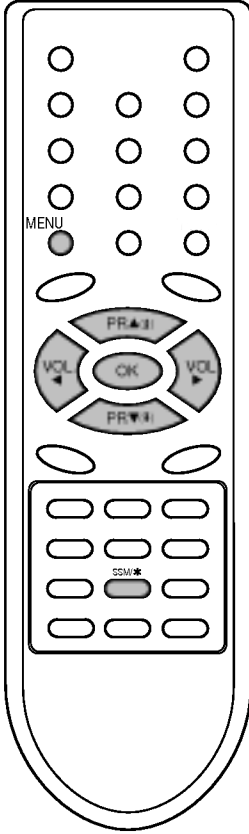

- ب - اضغط زر الحركة لليمين واليسار لاختيار نطاق الصوت.
 - ج - ويتم إعداد مستوى الصوت المناسب بزر الحركة إلى أعلى وإلى أسفل.
 - د - اضغط الزر موافق لتخزينها لمستخدمي الصوت.
- اضغط بصفة متكررة على زر القائمة MENU للرجوع إلى المشاهدة العادية للتلفزيون.
- يمكنك أيضاً استدعاء الصوت المطلوب (مسطح، موسيقي، أفلام، حديث عادي أو مستخدم) باستخدام الزر SSM/ * على الريموت كنترول، وأوضاع الصوت أو مسطح أو موسيقي أو أفلام أو حديث مبرمجة على أساس تشغيل الصوت بالمستوى الجيد وذلك بالبرمجة من المصنع ولا يمكن تعديلها.

ملاحظة: إذا ضغط على الزر SSM/ * بعد إجراء التعديل المناسب في القائمة الفرعية للمستخدم، فإن شاشة عرض المستخدم تظهر تلقائياً حتى ولو كان الضبط قد تم بالفعل بوضع الضبط المحدد مسبقاً من المصنع: مسطح، موسيقي، أفلام أو حديث.

ضبط الصوت

يمكنك ضبط التوازن أو AVL (ضبط مستوى الصوت أوتوماتيكياً). ويقوم ضبط مستوى الصوت AVL بالمحافظة على مستوى درجة الصوت في نفس المستوى حتى في حالة تغيير البرامج. أما الصوت التريو فهو يصدر صوتاً مجسماً مثل صالات الأوبرا. إذا قمت بتحويل DBS إلى وضع التشغيل فإن الجهاز سيصدر صوتاً ديناميكياً بنغمة باص. فإذا قمت بتحويل درجة جهارة الصوت إلى وضع التشغيل الأتوماتيكي فإن الجهاز يحتفظ أوتوماتيكياً بمستوى درجة الصوت المتوازن حتى ولو قمت بتغيير البرامج. أما الصوت التريو فهو يقدم صوتاً مجسماً كما في صالات الأوبرا.

- ١ - اضغط زر القائمة MENU ثم اضغط الزر ▲ \ ▼ لاختيار قائمة الصوت.
- ٢ - اضغط الزر ►. اضغط الزر إلى أعلى وإلى أسفل لاختيار بند الصوت المطلوب مثل: AVL أو DBS أو Balance.
- ٣ - اضغط الزر ►
- ٤ - يتم إجراء الضبط المطلوب باستخدام الأزرار ► / ◀ أو ▲ / ▼ أو الزر موافق.
- ٥ - اضغط الزر OK.
- ٦ - اضغط بصفة متكررة على زر القائمة MENU للرجوع إلى المشاهدة العادية للتلفزيون.

ضبط الصوت (إختياري)

الصوت اللاسلكي (X-WAVE) (إختياري)

يمكنك أيضًا الاستماع إلى الصوت من خلال مستقبل FM.

1. اضغط زر MENU ثم زر ▲ / ▼ لاختيار قائمة Sound.
2. اضغط زر ▶ ثم زر ▲ / ▼ لاختيار X-WAVE.
3. اضغط زر ▶ ثم زر ▲ / ▼ لضبط التردد بقائمة X-WAVE.
4. قم بمطابقة تردد التلفزيون مع تردد مستقبل FM.

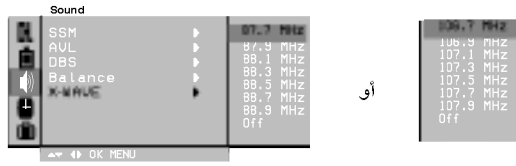
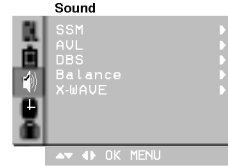

بعض الموديلات تعرض كما هو موضح بالأسفل.

1. اضغط زر MENU ثم زر ▲ / ▼ لاختيار قائمة Sound.
2. اضغط زر ▶ ثم زر ▲ / ▼ لاختيار X-WAVE.
3. اضغط زر ▶ ثم زر ▲ / ▼ لاختيار Set Frequency.
4. اضغط زر ▶ لضبط التردد من قائمة X-WAVE.
5. استعمل الأرقام من 0 إلى 9 أو اضغط زر ◀ / ▶ لمطابقة تردد جهاز التلفزيون بتردد مستقبل FM.

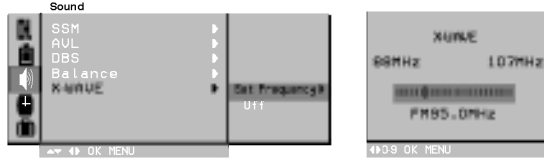

ملاحظة:

1. إن كان الاستقبال ضعيفًا، اختر ترددًا آخر.
2. للحصول على أفضل نتائج، لا بد أن تزيد المسافة بين التلفزيون ومستقبل FM عن 11.4 قدمًا.
3. في بعض الأماكن قد تضعف قدرة وحدة إرسال موجات FM. كما هو الحال بالقرب من برج الإرسال.
4. قد تعتمد حساسية الاستقبال على نوع المستقبل (راديو FM).

اختيار صوت التيربو (إختياري)

عند تشغيل هذه الوظيفة، سيكون الصوت أكثر تركيزًا ومكبرًا أكثر من الصوت العادي.

اضغط زر TURBO SOUND مرارًا لتشغيل أو إيقاف.



(الصوت التيربو لا يعمل)



(الصوت التيربو يعمل)

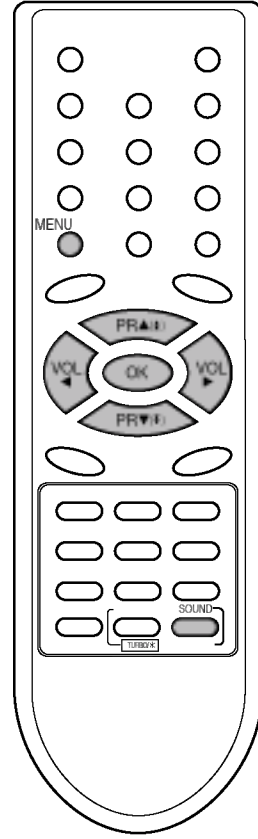

ضبط الصوت (إختياري)

إختيار مخرج الصوت (التربو)

في وضع الصوت والصورة يمكنك اختيار مخرج الصوت للسماعات اليمنى واليسرى.

اضغط بصورة متكررة على الأزرار *2/1 لإختيار مخرج الصوت.
يسار+يمين: الإشارة الصوتية من مدخل الصوت الأيسر تتجه إلى السماعة اليسرى وإشارة الصوت من مدخل الصوت اليمين يتم إرسالها إلى السماعة اليمين.

يسار+يسار: الإشارة الصوتية من مدخل الصوت الأيسر يتم إرسالها إلى السماعات اليسرى واليمين.

يمين+يمين: الإشارات الصوتية من مدخل الصوت الإيمن يتم إرسالها إلى السماعات اليسرى واليمين.

الاستقبال الاستريو / المزوج (إختياري).

عند اختيار أحد البرامج فإن المعلومات الخاصة بصوت المحطة تظهر بعد اختفاء رقم البرنامج واسم المحطة.

إذاعة	عرض على الشاشة
مونو	مونو
ستريو	ستريو
مزوج	مزوج ١

اختيار الصوت الفردي

عند الاستقبال الاستريو إذا كانت إشارة الاستريو ضعيفة يمكنك التحويل إلى الاختيار الفردي بالضغط على الزر *2/1. وفي الاستقبال الفردي يتم تحسين عمق الصوت. ولغرض التحويل إلى الاستريو اضغط الزر *2/1 مرة أخرى.

اختيار اللغة للإذاعة بلغة مزدوجة

عند استقبال برنامج في لغتين (لغة مزدوجة) يمكنك التحويل إلى المزوج ١ أو المزوج ٢ أو (المزوج ١ - ٢) بالضغط على الزر *2/1 بصفة متكررة.
الإختيار ١: وهو يقوم بإرسال لغة الإذاعة الابتدائية إلى السماعات.
المزوج ٢: وهو يقوم بإرسال لغة الإذاعة الثانوية إلى السماعات.
المزود ٢+١: يرسل لغة منفصلة لكل سماعة.

إستقبال الصوت NICAM (إختياري)

إذا كان جهازك مزوداً بجهاز الاستقبال لاستقبال NICAM، فإن الصوت الرقمي العالي الجودة NICAM (الوحدة المتعددة الصوتية المركبة اللحظية) يمكن استقباله. يمكن اختيار مخرج الصوت طبقاً لنوع الإذاعة التي يتم استقبالها كما يلي بالضغط على الزر *2/1 بصفة متكررة.

١ - عند إستقبال إرسال NICAM فردي (مونو)، يمكنك إختيار NICAM مونو أو FM مونو.

٢ - عند إستقبال الإرسال NICAM ستريو، يمكنك إختيار NICAM. ستريو أو FM مونو. وإذا كانت إشارة الستريو ضعيفة، يتم التحويل إلى FM مونو.

٣ - عند إستقبال إرسال NICAM مزوج، يمكنك إختيار NICAM المزوج ١ أو NICAM المزوج ٢ أو NICAM المزوج ٢+١ أو الإختيار الفردي (مونو). وعند إختيار وضع الضبط مونو مع إرسال FM إن شاشة العرض مونو (لون فردي) تظهر على الشاشة.

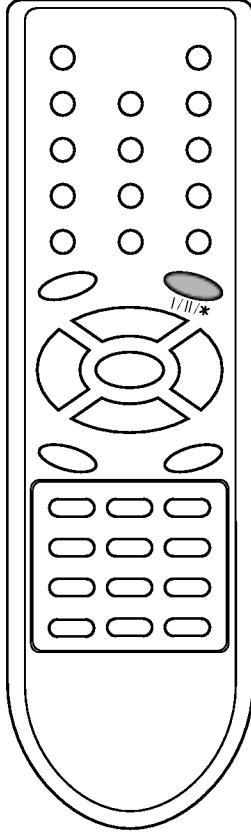

ضبط الوقت

ضبط الساعة

- ١ - اضغط زر القائمة MENU ثم اضغط الزر ▲ \ ▼ لاختيار قائمة لوقت.
- ٢ - اضغط زر القائمة ▶ ثم اضغط الزر ▲ / ▼ لاختيار Clock.
- ٣ - اضغط الزر ▶ ثم الزر ▲ \ ▼ لضبط الساعة.



- ٤ - اضغط الزر ▶ ثم الزر ▲ \ ▼ لضبط الدقيقة.
- ٥ - اضغط الزر OK.
- ٦ - اضغط بصفة متكررة على زر القائمة MENU للرجوع إلى المشاهدة العادية للتلفزيون.

ضبط تايمر التشغيل / الإيقاف

باستخدام هذه الوظيفة في وضع التشغيل ON، فإن الجهاز يقوم بالتحويل أوتوماتيكياً إلى وضع التشغيل أو الإيقاف عند وقت سابق التحديد. يجب أن تضبط الوقت بصورة صحيحة قبل استخدام وظيفة التوقيت للتشغيل / الإيقاف.

- ١ - اضغط زر القائمة MENU ثم اضغط الزر ▲ \ ▼ لاختيار قائمة لوقت.
- ٢ - اضغط زر القائمة ▶ ثم اضغط الزر ▲ \ ▼ لاختيار On Time أو Off Time.
- ٣ - اضغط الزر ▶ ثم الزر ▲ \ ▼ لضبط الساعة.



- ٤ - اضغط الزر ▶ ثم الزر ▲ \ ▼ لضبط الدقيقة.
- ٥ - وظيفة التشغيل في الوقت فقط! اضغط الزر ▶ ثم الزر ▲ \ ▼ لضبط مستوي درجة الصوت.
- ٦ - اضغط الزر OK.
- ٧ - اضغط بصفة متكررة على زر القائمة MENU للرجوع إلى المشاهدة العادية للتلفزيون.

ملاحظة:

- أ - تعمل هذه الوظيفة فقط في وضع الانتظار.
- ب - لمشاهدة وقت التشغيل / الإيقاف الباقي، يتم اختيار قائمة الوقت.
- ج - عند فصل الكهرباء من مفتاح الكهرباء الرئيسي، يعاد ضبط الوقت ويتحول وقت التشغيل / الإيقاف إلى وضع الفصل.
- د - بعد تشغيل الجهاز لمدة ساعتين بوظيفة تشغيل الوقت فإن يتحول تلقائياً رجوعاً إلى وضع الانتظار إلا إذا تم الضغط على أحد الأزرار.

الإيقاف الأتوماتيكي بالتوقيت

إذا قمت بتشغيل وضع الانتظار الأتوماتيكي (AUTOSLEEP) من خلال قائمة السحب لأسفل فإن الجهاز يتحول أوتوماتيكياً إلى وضع الانتظار بعد ١٠ دقائق تقريباً بعد توقف إرسال محطة التلفزيون إذا لم تكن هناك أي إشارات.

- ١ - اضغط زر القائمة MENU ثم اضغط الزر ▲ \ ▼ لاختيار قائمة لوقت.
- ٢ - اضغط الزر الأيمن ثم الزر لأعلى وأسفل لاختيار وضع الانتظار الأتوماتيكي (AUTO SLEEP).
- ٣ - اضغط الزر الأيمن ثم الزر لأعلى وأسفل لاختيار وضع التشغيل أو الإيقاف لقائمة السحب لأسفل لوضع الانتظار الأتوماتيكي (AUTO SLEEP).
- ٤ - اضغط الزر OK أو الزر ◀.
- ٥ - اضغط بصفة متكررة على زر القائمة MENU للرجوع إلى المشاهدة العادية للتلفزيون.

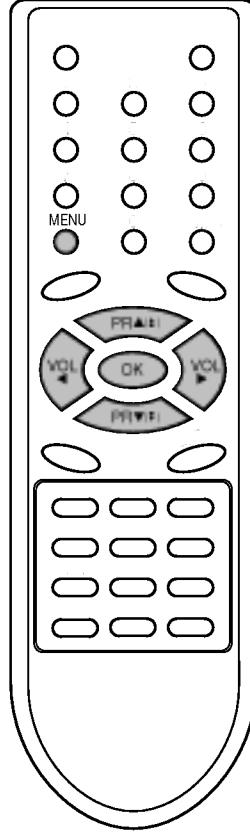

الوظائف الأخرى



أوضاع التلفزيون والصوت والصورة

يمكن ضبط المدخلات لكل من وضع التلفزيون أو وضع الصوت والصورة. ويتم استخدام وضع الصوت والصورة عند توصيل مسجل فيديو كاسيت أو معدات أخرى بالجهاز.

ملاحظة: عند توصيل جهاز فيديو عن طريق مخرج الأزيا، فإن الجهاز يتم استخدامه في وضع التلفزيون. انظر الجزء الخاص بتوصيل المعدات الخارجية.

١ - اضغط زر القائمة MENU ثم اضغط الزر ▲ \ ▼ لاختيار قائمة لوقت.

٢ - اضغط الزر الأيمن ثم الزر لأعلى وأسفل لاختيار الإدخا.

٣ - اضغط الزر الأيمن ثم الزر لأعلى وأسفل لاختيار وضع التلفزيون أو وضع الصوت والصورة AV (AV1 أو AV2) أو AV3 (إختياري) أو S-VIDEO (إختياري) أو COMPONENT (إختياري) في قائمة السحب لأسفل والخاصة بالمدخل.

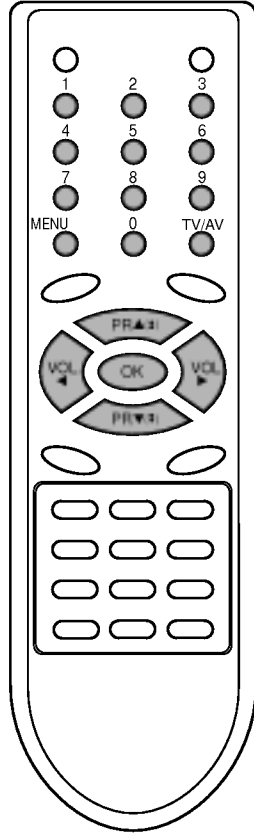

AV أو AV1 : جهاز الفيديو متصل بمقبس الـ يوروسكارت أو جاك بجهاز التلفزيون.

AV2 : جهاز الفيديو متصل بمقبس AV2 على جهاز التلفزيون. (إختياري)

AV3 : جهاز الفيديو متصل بمقبس AV3 على جهاز التلفزيون. (إختياري)

S-VIDEO : جهاز الفيديو S-VIDEO VCR متصل بمدخل يوروسكارت في الجهاز. (إختياري)

COMPONENT : المكونات متصلة بمقابس مدخل المكونات في الجهاز. (إختياري)

٤ - اضغط بصفة متكررة على زر القائمة MENU للرجوع إلى المشاهدة العادية للتلفزيون.

وعلى التبادل يمكنك إختيار وضع التلفزيون أو وضع الصوت والصورة بالضغط على زر التلفزيون/ الصوت والصورة.

للرجوع إلي وضع التلفزيون، اضغط زر القنوات إلى أعلى أو إلى أسفل أو أزرار الأرقام.

التحويل الأوتوماتيكي للصوت والصورة (إختياري)

إذا قام جهاز الفيديو لديك بإخراج فولت التحويل عند تشغيله ليعرض من جهاز الفيديو الموصل بمخرج الـ يوروسكارت سوكت، فإن الجهاز سوف يتحول إلى الوضع AV أو AV1 أوتوماتيكياً في حالة إدخال إشارة الصوت والصورة.

ولكن إذا أردت أن تستمر في مشاهدة وضع التلفزيون، فعليك بالضغط على أزرار الحركة إلى أعلى وإلى أسفل أو على أزرار الأرقام.

إضغط زر التلفزيون / الصوت والصورة للعودة إلي وضع الصوت والصورة.

مفتاح منع التشغيل من قبل الأطفال

يمكن ضبط جهاز التلفزيون بحيث يلزم استخدام الريموت كنترول لغرض التحكم فيه. وهذه الخاصية يمكن إستخدامها لمنع الأطفال من مشاهدة التلفزيون بدون إذن.

١ - اضغط زر القائمة MENU ثم اضغط الزر ▲ \ ▼ لاختيار قائمة لوقت.

٢ - اضغط الزر الأيمن ثم الزر لأعلى وأسفل لاختيار قفل حماية الأطفا.

٣ - اضغط الزر الأيمن ثم الزر لأعلى وأسفل لاختيار وضع التشغيل أو الإيقاف لقائمة السحب لأسفل الخاصة بقفل حماية الأطفا.

٤ - اضغط الزر OK أو الزر ◀.

٥ - اضغط بصفة متكررة على زر القائمة MENU للرجوع إلى المشاهدة العادية للتلفزيون.

مع وجود القفل في وضع التشغيل، تظهر شاشة العرض (مفتاح منع التشغيل يعمل) على الشاشة، وذلك عند الضغط على أي زر على اللوحة الأمامية أثناء مشاهدة التلفزيون.

ملاحظة: لن تظهر شاشة بيان تشغيل قفل حماية الأطفال على الشاشة في حالة الضغط على أي زر في القائمة الأمامية عند عرض القوائم.

الوظائف الأخرى

الخلفية الزرقاء (إختياري)

إذا قمت باختيار وضع التشغيل للخلفية الزرقاء BLUE BACK بقائمة السحب لأسفل ستظهر خلفية زرقاء علي الشاشة عندما تكون هناك إشارات ضعيفة أو لا توجد إشارة.

- ١ - اضغط زر القائمة MENU ثم اضغط الزر ▲ \ ▼ لاختيار قائمة لوقت.
- ٢ - اضغط الزر الأيمن ثم الزر لأعلي وأسفل لاختيار الخلفية الزرقاء.
- ٣ - اضغط الزر الأيمن ثم الزر لأعلي وأسفل لاختيار التشغيل أو الإيقاف لقائمة السحب لأسفل الخاصة بالخلفية الزرقاء.
- ٤ - اضغط الزر OK أو الزر ◀.
- ٥ - اضغط بصفة متكررة على زر القائمة MENU للرجوع إلى المشاهدة العادية للتلفزيون.

ملاحظة : تظهر الخلفية الزرقاء اوتوماتيكيا علي الشاشة عندما لا توجد إشارة في وضع الصوت والصورة حتي ولو كان مفتاح الخلفية الزرقاء في وضع الإيقاف.

إزاحة وميل الصورة (إختياري)

يمكن أن تكون صورة التلفزيون مزاحة علي الجانب الأيسر أو الأيمن في حالة نقل الجهاز إلى مكان آخر. وهذه الوظيفة يمكن أن تستخدم لتعويض هذه الإزاحة.

- ١ - اضغط زر القائمة MENU ثم اضغط الزر ▲ \ ▼ لاختيار قائمة لوقت.
- ٢ - اضغط زر القائمة ▶ ثم اضغط الزر ▲ \ ▼ لاختيار الإزاحة / الميل.
- ٣ - اضغط الزر الأيمن ثم الزر لضبط الميل في قائمة السحب لأسفل والخاصة بالميل.
- ٤ - اضغط الزر OK.
- ٥ - اضغط بصفة متكررة على زر القائمة MENU للرجوع إلى المشاهدة العادية للتلفزيون.

معادلة المغناطيسية الأرضية (إختياري)

كنتيجة لوجود الأنوية براون ذات الحجم الكبير جداً في الجهاز ، فإن المجال المغناطيسي الأرضي قد يؤثر على نقاء لون الصورة في حالة وجود مواد مغناطيسية قريبة أو بحسب إتجاه تركيب الجهاز. وقد تظهر خطوط على الشاشة أو قد يكون اللون غير متساوي في الأركان. ويمكنك الإستمتاع بالمشاهدة بجودة ألوان عالية بتشغيل وظيفة معادلة المغناطيسية (إزالة التأثير المغناطيسي).

- ١ - اضغط زر القائمة MENU ثم اضغط الزر ▲ \ ▼ لاختيار قائمة لوقت.
- ٢ - اضغط زر القائمة ▶ ثم اضغط الزر ▲ \ ▼ لاختيار خاصية ضبط المنحنيات للألو ان.
- ٣ - اضغط الزر الأيمن ثم الزر لأعلي وأسفل لاختيار التشغيل لقائمة السحب لأسفل (DEGAUSS).
- ٤ - اضغط الزر OK أو الزر ◀.
- ٥ - اضغط بصفة متكررة على زر القائمة MENU للرجوع إلى المشاهدة العادية للتلفزيون.

ملاحظة : إذا لم تتمكن من ضبط حالة الشاشة لإزالة المغناطيسية، حاو مرة أخرى بعد ٥ دقائق.

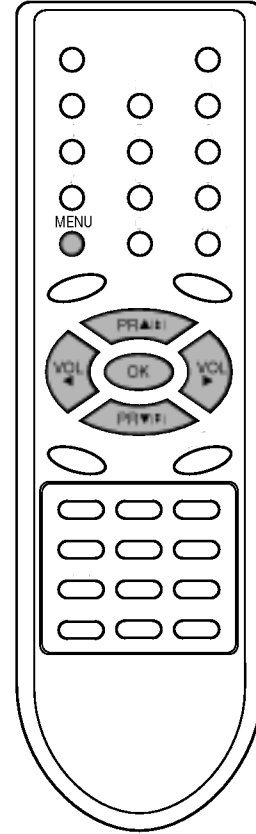

الوظائف الأخرى



لعبة الفيديو (إختياري)

الألعاب وظيفية إختيارية والجهاز المزود بالألعاب هو وحده الذي يمكنه أداء هذه الوظيفة باستخدام الريموت كونترول.

- ١ - اضغط زر القائمة MENU ثم اضغط الزر ▲ \ ▼ لإختيار قائمة لوقت.
- ٢ - اضغط زر الحركة اليمين ثم زر الحركة لأعلى وأسفل لإختيار الألعاب.
- ٣ - اضغط زر الحركة اليمين لإختيار وضع الألعاب.
- ٤ - اضغط زر القائمة ▲ \ ▼ ثم اضغط الزر OK. (راجع صفحة لعبة الفيديو)

ملاحظة:

- أ - اضغط زر التلفزيون / الصوت والصورة أو زر القائمة للرجوع إلي وضع المشاهدة العادية للتلفزيون.
- ب - إذا كنت ترغب في تشغيل لعبة جديدة اضغط الزر الأحمر RED للبدء مرة أخرى أثناء اللعبة.

جهاز التوقيت لغرض النوم

إنك لا تحتاج لأن تتذكر إطفاء الجهاز قبل أن تذهب للنوم. فجهاز التوقيت عند النوم يقوم بالتحويل أوتوماتيكياً لتحويل الجهاز إلى وضع الإنتظار بعد إنقضاء مدة زمنية معينة. اضغط زر جهاز التوقيت (النوم) لإختيار عدد الدقائق. يظهر عرض الساعة على الشاشة يتبعه القيمة: ١٠، ٢٠، ٣٠، ٦٠، ٩٠، ١٢٠، ١٨٠ و ٢٤٠ ويبدأ التايمر في الحساب من عدد الدقائق المختارة.

ملاحظة:

- أ - لمشاهدة وقت النوم المتبقي في جهاز التوقيت، اضغط زر التوقيت مرة.
- ب - لإلغاء توقيت النوم، يتم تكرار الضغط على زر التوقيت حتى تظهر الشاشة المبينة.
- ج - عند إطفاء جهاز التوقيت، فإن الجهاز يلغي المدة الزمنية المسبقة للتوقيت.

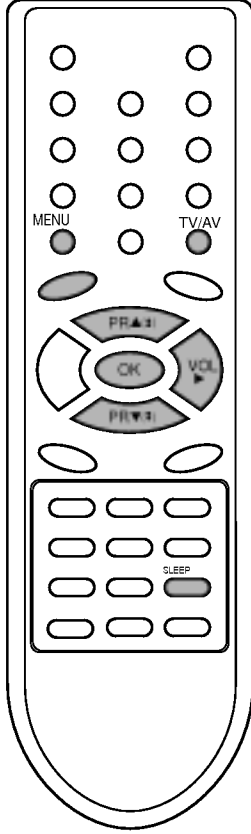

قناة المعلومات (إختيارية)

قناة المعلومات أو (توب تكست) وظيفة إختيارية، ولذلك فإن الجهاز المزود بنظام لهذه النصوص هو وحده الذي يمكنه إستقبال إذاعة النصوص الإخبارية.

قناة المعلومات خدمة مجانية من معظم محطات التلفزيون والتي تقدم المعلومات المجددة والمطورة بخصوص الأنباء والطقس والبرامج التلفزيونية وأسعار الأسهم وموضوعات أخرى عديدة.

جهاز فك الشفرة لقناة المعلومات لهذا التلفزيون يمكن أن يدعم كل من أنظمة النصوص البسيطة والكبرى والسريعة. والنظام البسيط (نصوص إخبارية قياسية) يتكون من عدد من الصفحات التي يتم إختيارها بإدخال رقم الصفحة المقابل مباشرة. والأنظمة الأخرى توب وفاست تيكست (نظام النصوص الإخبارية السريع)، فهي أساليب حديثة تسمح لك بسرعة الوصول وإختيار معلومات النصوص الإخبارية.

التشغيل / الإيقاف

إضغط زر النصوص الإخبارية للتحويل إلى قناة المعلومات.
إذا إنقسمت شاشة التلفزيون إلى قسمين: قسم يعرض صورة التلفزيون والقسم الآخر يعرض قناة المعلومات، إضغط زر النصوص الإخبارية مرة أخرى ليتم عرض صورة قناة المعلومات بالكامل.
الصفحة الأولى أو الصفحة الأخيرة تظهر على الشاشة.
يتم عرض رقمين للصفحات وإسم محطة التلفزيون والتاريخ والتوقيت أعلى الشاشة. ورقم الصفحة الأو يبين إختيارك بينما الرقم الثاني يبين الصفحة الحالية التي يتم عرضها.
إضغط زر التلفزيون / الصوت والصورة لغرض إطفاء النصوص الإخبارية. وعندئذ يعود الوضع السابق للظهور.

النص البسيط

إختيار الصفحة

١ - يتم إدخال رقم الصفحة المطلوب كرقم ثلاثي بأزرار الأرقام. وإذا حدث أثناء الإختيار وضغط على الرقم الخاطئ، فيجب أن تقوم بإكمال الأرقام الثلاثة ثم إعادة إدخال رقم الصفحة الصحيح.
٢ - زر البرنامج يمكن إستخدامه لإختيار الصفحة السابقة أو التالية.

برمجة أزرار الألوان في وضع القائمة (إختياري)

إضغط زر الوضع للتحويل إلى الوضع LIST.

يمكن ضبط كود الألوان لأربعة أرقام لصفحات النصوص الإخبارية بحسب إختيارك ويمكن إختيارها بسهولة بالضغط على الزر الملون المقابل على الوحدة اليدوية للتحكم عن بعد.

- ١ - اضغط زرأ ملوناً.
- ٢ - باستخدام أزرار الأرقام، يتم إختيار الصفحة التي ترغب في برمجتها.
- ٣ - اضغط الزر موافق، ثم يتم تخزين الصفحة التي تم إختيارها مع وميض رقم الصفحة المختار مرة واحدة. ومن هذه اللحظة يمكنك إختيار هذه الصفحة بنفس الزر الملون.
- ٤ - تتم برمجة الأزرار الملونة الثلاثة الأخرى بنفس الطريقة.

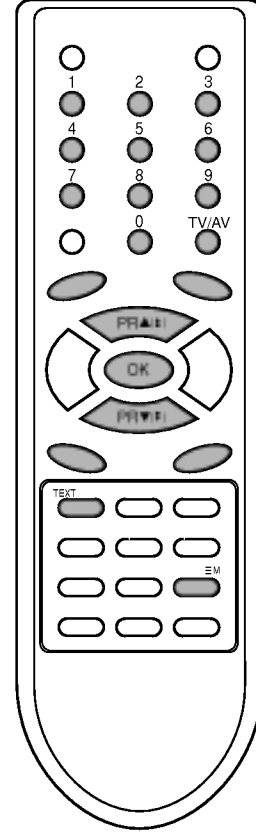

قناة المعلومات (إختيارية)

الوضع العلوي (Top Text) (إختياري)

يقوم دليل المستخدم بعرض مجالات الألوان الأربعة الأحمر والأخضر والأصفر والأزرق في أسفل الشاشة والحقل الأصفر يشير إلى المجموعة التالية والحقل الأزرق يشير إلى البلوك التالي.

- ١ - باستخدام الزر الأزرق يمكنك التنقل من بلوك إلى البلوك التالي.
- ٢ - إستخدام الزر الأصفر للتحرك إلى المجموعة التالية مع التدفق الزائد الأتوماتيكي على البلوكات التالية.
- ٣ - باستخدام الزر الأخضر يمكنك الإنتقال إلى الصفحة التالية مع التدفق الأتوماتيكي للمجموعة التالية.
- ٤ - الزر الأحمر يسمح بالرجوع إلى الإختيار السابق. وبالتبادل فإن زر ضبط البرنامج إلى أسفل يمكن إستخدامه.

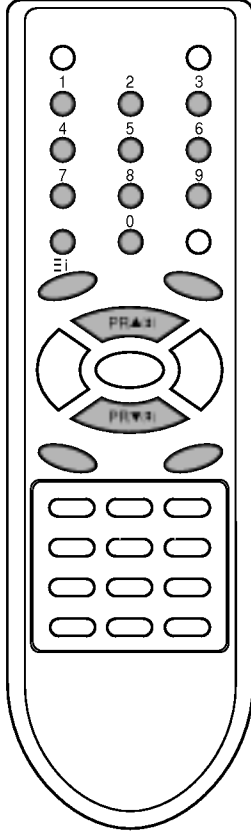

إختيار الصفحة المباشرة
من خلال وضع النصوص الإخبارية البسيطة، يمكنك إختيار صفحة بإدخال رقمها من ثلاثة أرقام وذلك باستخدام أزرار الأرقام في الوضع Top.

النصوص السريعة

صفحات نصوص قناة المعلومات ذات كود بالألوان على طول قاع الشاشة ويتم إختيارها بالضغط على الزر الملون المقابل.

- ١ - إضغط زر الفهرس لإختيار صفحة الفهرس.
- ٢ - يمكنك إختيار الصفحات ذات كود الألوان على طول الخط السفلي بنفس الأزرار الملونة.
- ٣ - بالمقابلة مع وضع النصوص الإخبارية البسيط، يمكنك إختيار صفحة بإدخال رقم الصفحة من ثلاثة أرقام بأزرار الأرقام في وضع النصوص السريعة.
- ٤ - يمكن إستخدام زر البرنامج لإختيار الصفحة السابقة أو التالية.

قناة المعلومات (إختيارية)

وظائف قناة المعلومات الخاصة

الكشف

إضغط هذا الزر لعرض المعلومات المخفية مثل حلول الألغاز أو الكلمات المتقطعة.
إضغط هذا الزر مرة أخرى لإزالة المعلومات من الشاشة.

الحجم

يتم إختيار النص بإرتفاع مزدوج.
إضغط هذا الزر لتوسيع النصف الأعلى من الصفحة.
إضغط هذا الزر مرة أخرى لتوسيع النصف الأسفل من الصفحة.
إضغط هذا الزر مرة أخرى للرجوع إلي العرض المعتاد.

تجديد البيانات

لعرض الصورة التلفزيونية على الشاشة أثناء الإنتظار لصفحة النصوص الإخبارية الجديدة. وعندئذ يظهر العرض المبين على الشاشة في الركن الأيسر العلوي من الشاشة. وعند توافر الصفحة ذات البيانات المجددة، فإن العرض المبين يتحول إلى رقم الصفحة. إضغط هذا الزر لمشاهدة صفحة النصوص الإخبارية المجددة.

التثبيت

لعرض إيقاف تغيير الصفحة إتوماتيكياً والذي يحدث إذا كان صفحة النصوص الإخبارية تتكون من صفحتين فرعيتين أو أكثر. وعدد الصفحات الفرعية والصفحة الفرعية التي يتم عرضها يتم بيانها عادة على الشاشة أسفل بيان الوقت. وعند الضغط على هذا الزر يتم عرض رمز الإيقاف على الركن الأيسر العلوي من الشاشة ويتم منع تعديل الصفحة إتوماتيكياً.
لعرض الإستمرار إضغط هذا الزر مرة أخرى.

الخط

لعرض عرض صفحات قناة المعلومات على الصورة التلفزيونية.
ولعرض إطفاء الصورة التلفزيونية إضغط هذا الزر مرة أخرى.

الوقت

عند مشاهدة برنامج التلفزيون، إضغط هذا الزر لعرض بيان الوقت في الركن الأيمن العلوي من الشاشة. وإضغط هذا الزر مرة أخرى لإزالة العرض. وفي وضع النصوص الإخبارية، إضغط هذا الزر لإختيار رقم الصفحة الفرعية. ويتم عرض رقم الصفحة الفرعية أسفل الشاشة. ولعرض التثبيت أو تعديل الصفحة الفرعية، إضغط زر البرنامج إلى أعلى أو إلى أسفل أو إضغط أزرار الأرقام.
إضغط مرة أخرى للخروج من هذه الوظيفة.

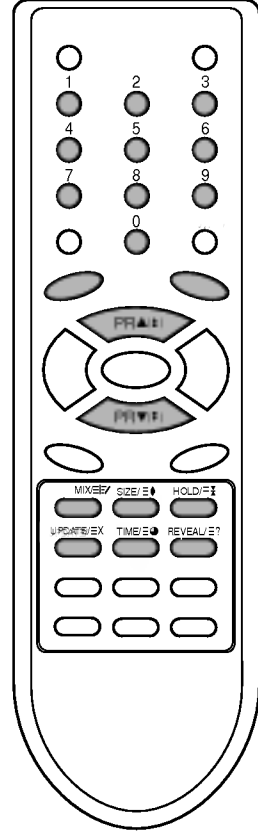

توصيل المعدات الخارجية

يمكنك توصيل المعدات الإضافية مثل أجهزة الفيديو وكاميرات الفيديو وغيرها بالجهاز. والأشكال المبينة قد تختلف عن الجهاز لديك.

مقبس الهوائي

- ١ - يتم توصيل مقبس مخرج الهوائي في جهاز الفيديو مع مقبس الهوائي في ظهر جهاز التلفزيون.
- ٢ - يتم توصيل كابل الهوائي بهوائي التردد اللاسلكي في مقبس الفيديو.
- ٣ - يتم تخزين قناة الفيديو على رقم البرنامج . باستخدام الجزء الخاص بتوليف البرنامج يدوياً.
- ٤ - يتم اختيار رقم البرنامج حيث يتم تخزين قناة الفيديو.
- ٥ - اضغط زر التشغيل في جهاز الفيديو.

مخارج الصوت / الصورة، المدخل / المخرج (اختياريه)

- ١ - يتم توصيل مخارج الصوت والصورة في جهاز الفيديو مع مخارج الصوت والصورة في جهاز التلفزيون وفي المقابس في جهاز الفيديو (مقابس المدخل) مع مقابس المخرج في الجهاز.
 - ٢ - إذا كان جهاز الفيديو متصل بمخارج الصوت والصورة في الجهاز اضغط زر التلفزيون / الصوت والصورة لاختيار **AV** (أو **AV1**)، **AV2**.
 - ٣ - اضغط زر التشغيل في جهاز الفيديو.
- تظهر صورة العرض من جهاز الفيديو على الشاشة.

يمكنك أيضاً تسجيل البرامج التي يستقبلها التلفزيون على شريط الفيديو عن طريق مخارج الصوت والصورة.

ملاحظة: إذا كان لديك جهاز فيديو كاسيت بدون ألوان (مونو) يتم توصيل كابل الصوت من جهاز الفيديو إلى مقبس الصوت (يسار) (مونو) في الجهاز.

مقبس يوروسكارت (إختياري)

- ١ - يتم توصيل مقبس يوروسكارت في جهاز الفيديو مع مقبس يوروسكارت في التلفزيون.
 - ٢ - اضغط زر التشغيل في جهاز الفيديو.
- إذا كان جهاز الفيديو لديك يخرج إشارة فولت تحويل عند توصيله. بمقبس يوروسكارت، فإن جهاز التلفزيون يتم تحويله إلى وضع الصوت والصورة AV (أو AVI) أوتوماتيكياً.

ولكن إذا أردت أن تستمر في مشاهدة وضع التلفزيون، فعليك بالضغط على أزرار الحركة إلى أعلى وإلى أسفل أو على أزرار الأرقام. وفيما عدا ذلك اضغط زر التلفزيون / الصوت والصورة على الوحدة اليدوية للريموت كنترول لاختيار AV (أو AVI). وتظهر صورة عرض الفيديو على الشاشة.

يمكنك أيضاً تسجيل البرامج التي يتم إستقبالها بالتلفزيون على شريط فيديو.

ملاحظة: الإشارة من النوع RGB أي الإشارات باللون الأحمر والأخضر والأزرق يمكن إستقبالها فقط بمخرج يوروسكارت سوكيت. وهذه الإشارات يتم إرسالها على سبيل المثال عن طريق الكمبيوتر أو جهاز ديكودر من قناة تلفزيونية مدفوعة النش أو ماكينة ألعاب الكمبيوتر أو وحدة فوتو CD وغيرها.

توصيل المعدات الخارجية

توصيل الصوت / الصورة - S في المقابس (S-AV) (إختيارية)

عند توصيل جهاز نيبديو S-Video بالمقبس S-نيديو، فإن جودة الصورة تتحسن بصورة أكبر.

- ١ - يتم توصيل مقبس ال S فيديو الموجود بجهاز الفيديو بمقبس ال S فيديو الموجود بجهاز التلفزيون.
- ٢ - يتم توصيل كابل الصوت من جهاز ال S فيديو بمقبس الصوت بجهاز التلفزيون.
- ٣ - يتم إختيار AV3 بالضغط المتكرر على زر TV/AV.
- ٤ - إضغط زر التشغيل لجهاز النيبديو VCR.

ملاحظة: إذا كانت كل من المقابس نيبديو S ونيديو تم توصيلها بجهاز النيبديو VCR S-VHS في نفس الوقت، فإن الإشارة - S نيبديو فقط هي التي يمكن إستقبالها.

مقابس مداخل المكونات (اختياري)

- ١ - يتم توصيل مقابس مخرج الفيديو للمكونات (Y B-Y R-Y أو YCb Cr, YPb Pr) للمكون (480i) مع مقابس مدخل المكون (Y Pb Pr) في الجهاز.
- ٢ - يتم توصيل كابل الصوت من المكون إلي مقابس الصوت في AV (أو AVI).
- ٣ - يتم الضغط علي زر التلفزيون / الصوت والصورة لاختيار COMPONENT.
- ٤ - إضغط زر التشغيل في المكونات.

مقبس السماعة (اختياري)

في بعض الموديلات حيث يوجد مقبس للسماعة يمكن أداء هذه الوظيفة. سيتم توصيل مقبس سماعة الرأس بمقبس سماعة الرأس بجهاز التلفزيون. يمكنك الإستماع للصوت من خلال السماعة. ولضبط درجة الصوت في السماعة اضغط زر جهازة الصوت (الحركة الأفقية). إذا ضغطت على زر الإسكات، يتم إطفاء الصوت في سماعات الرأس. ضبط الصوت وظيفة اختيارية. الجهاز المزود بخاصية ضبط الصوت هو وحده الذي يمكنه أداء هذه الوظيفة. سيتم توصيل مقبس سماعة الرأس بمقبس سماعة الرأس بجهاز التلفزيون.

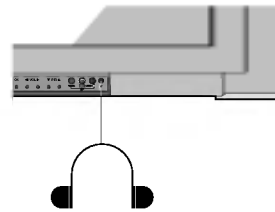
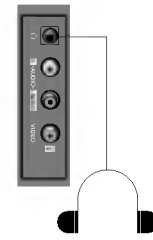
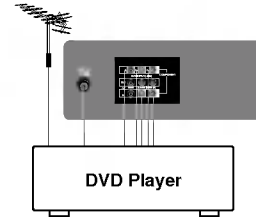
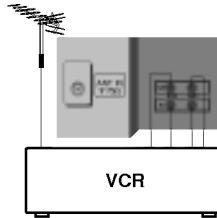
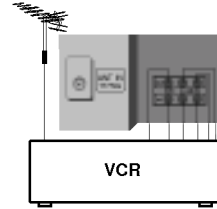

ملاحظة

ملاحظة

