



# DVD PLAYER

## OWNER'S MANUAL

MODEL : DVX162/DVX172



Before connecting, operating or adjusting this product,  
please read this instruction booklet carefully and completely.





**CAUTION:** TO REDUCE THE RISK OF ELECTRIC SHOCK DO NOT REMOVE COVER (OR BACK) NO USER-SERVICEABLE PARTS INSIDE REFER SERVICING TO QUALIFIED SERVICE PERSONNEL.



This lightning flash with arrowhead symbol within an equilateral triangle is intended to alert the user to the presence of uninsulated dangerous voltage within the product's enclosure that may be of sufficient magnitude to constitute a risk of electric shock to persons.



The exclamation point within an equilateral triangle is intended to alert the user to the presence of important operating and maintenance (servicing) instructions in the literature accompanying the product.

**WARNING:** TO PREVENT FIRE OR ELECTRIC SHOCK HAZARD, DO NOT EXPOSE THIS PRODUCT TO RAIN OR MOISTURE.

**CAUTION:** Do not block any ventilation openings. Install in accordance with the manufacturer's instructions.

Slots and openings in the cabinet are provided for ventilation and to ensure reliable operation of the product and to protect it from over heating.

The openings should never be blocked by placing the product on a bed, sofa, rug or other similar surface. This product should not be placed in a built-in installation such as a bookcase or rack unless proper ventilation is provided or the manufacturer's instruction have been adhered to.

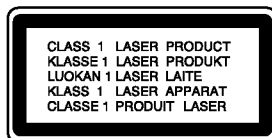

**CAUTION:** VISIBLE AND INVISIBLE LASER RADIATION WHEN OPEN AND INTERLOCKS DEFEATED.

**CAUTION:**

This product employs a Laser System. To ensure proper use of this product, please read this owner's manual carefully and retain it for future reference. Should the unit require maintenance, contact an authorized service center.

Use of controls, adjustments or the performance of procedures other than those specified herein may result in hazardous radiation exposure.

To prevent direct exposure to laser beam, do not try to open the enclosure. Visible laser radiation when open. DO NOT STARE INTO BEAM.

**CAUTION:** The apparatus should not be exposed to water (dripping or splashing) and no objects filled with liquids, such as vases, should be placed on the apparatus.

**CAUTION concerning the Power Cord**

**Most appliances recommend they be placed upon a dedicated circuit;**

That is, a single outlet circuit which powers only that appliance and has no additional outlets or branch circuits. Check the specification page of this owner's manual to be certain.

Do not overload wall outlets. Overloaded wall outlets, loose or damaged wall outlets, extension cords, frayed power cords, or damaged or cracked wire insulation are dangerous. Any of these conditions could result in electric shock or fire. Periodically examine the cord of your appliance, and if its appearance indicates damage or deterioration, unplug it, discontinue use of the appliance, and have the cord replaced with an exact replacement part by an authorized servicer.

Protect the power cord from physical or mechanical abuse, such as being twisted, kinked, pinched, closed in a door, or walked upon. Pay particular attention to plugs, wall outlets, and the point where the cord exits the appliance.

To disconnect power from the mains, pull out the mains cord plug. When installing the product, ensure that the plug is easily accessible.



**Disposal of your old appliance**

1. When this crossed-out wheeled bin symbol is attached to a product it means the product is covered by the European Directive 2002/96/EC.
2. All electrical and electronic products should be disposed of separately from the municipal waste stream via designated collection facilities appointed by the government or the local authorities.
3. The correct disposal of your old appliance will help prevent potential negative consequences for the environment and human health.
4. For more detailed information about disposal of your old appliance, please contact your city office, waste disposal service or the shop where you purchased the product.

**CE** This product is manufactured to comply with the radio interference requirements of EEC DIRECTIVE 89/336/EEC, 93/68/EEC and 73/23/EEC.

# Contents

<b>Introduction</b> .....	<b>4-7</b>	<b>Operation</b> .....	<b>14-19</b>
<b>About the  Symbol Display</b> .....	<b>4</b>	<b>General Features</b> .....	<b>14</b>
<b>Symbol used in this Manual</b> .....	<b>4</b>	<b>Additional Features</b> .....	<b>15</b>
<b>Notes on Discs</b> .....	<b>4</b>	<b>Playing an Audio CD or MP3/WMA file</b> .....	<b>16</b>
Handling Discs .....	4	<b>Programmed Playback</b> .....	<b>16</b>
Storing Discs .....	4	Repeat Programmed Tracks .....	16
Cleaning Discs .....	4	Erasing a Track from Program List .....	16
<b>Types of Playable Discs</b> .....	<b>5</b>	Erasing the Complete Program List .....	16
<b>Regional Code</b> .....	<b>5</b>	<b>Viewing a JPEG file</b> .....	<b>17</b>
<b>Front Panel</b> .....	<b>6</b>	Slide Show .....	17
<b>Remote Control</b> .....	<b>7</b>	Still Picture .....	17
Remote Control Operation .....	7	Moving to another File .....	17
Remote Control Battery Installation .....	7	Zoom .....	17
		To rotate picture .....	17
		<b>Playing a DivX Movie file</b> .....	<b>18</b>
		<b>Controlling other TVs with the remote control</b> .....	<b>19</b>
		<b>Maintenance and Service</b> .....	<b>19</b>
<b>Installation and Setup</b> .....	<b>8-13</b>	<b>Reference</b> .....	<b>20-21</b>
<b>Setting up the Player</b> .....	<b>8</b>	Language Codes .....	20
<b>DVD Player Connections</b> .....	<b>8</b>	Area Codes .....	20
Video and Audio Connections to Your TV .....	8	Troubleshooting .....	21
<b>Audio Connection to Optional Equipment</b> .....	<b>9</b>	Specifications .....	21
<b>Displaying Disc Information on-screen</b> .....	<b>10</b>		
<b>Initial Settings</b> .....	<b>10</b>		
General Operation .....	10		
LANGUAGE .....	11		
• Menu Language .....	11		
• Disc Audio / Subtitle / Menu .....	11		
DISPLAY .....	11		
• TV Aspect .....	11		
• Display Mode .....	11		
• Progressive Scan .....	11		
• TV Output Select .....	11		
AUDIO .....	12		
• Dolby Digital / DTS / MPEG .....	12		
• Sample Freq. (Frequency) .....	12		
• Dynamic Range Control (DRC) .....	12		
• Vocal .....	12		
LOCK (Parental Control) .....	12		
• Rating .....	12		
• Password .....	12		
• Area Code .....	13		
OTHERS .....	13		
• PBC .....	13		
• Auto Play .....	13		
• B.L.E. (Black Level Expansion) .....	13		
• DivX(R) VOD .....	13		

# Introduction

To ensure proper use of this product, please read this owner's manual carefully and retain for future reference.

This manual provides information on the operation and maintenance of your DVD player. Should the unit require service, contact an authorized service location.

## About the $\emptyset$ Symbol Display

" $\emptyset$ " may appear on your TV display during operation and indicates that the function explained in this owner's manual is not available on that specific DVD video disc.

## Symbol Used in this Manual

### Note:

Indicates special notes and operating features.

### Tip:

Indicates tips and hints for making the task easier.

A section whose title has one of the following symbols is applicable only to the disc represented by the symbol.

- ALL** All discs listed below
- DVD** DVD and finalized DVD±R/RW
- VCD** Video CDs
- ACD** Audio CDs
- MP3** MP3 files
- WMA** WMA files
- DivX** DivX files

## Notes on Discs

### Handling Discs

Do not touch the playback side of the disc. Hold the disc by the edges so that fingerprints do not get on the surface. Never stick paper or tape on the disc.



### Storing Discs

After playing, store the disc in its case. Do not expose the disc to direct sunlight or sources of heat and never leave it in a parked car exposed to direct sunlight.

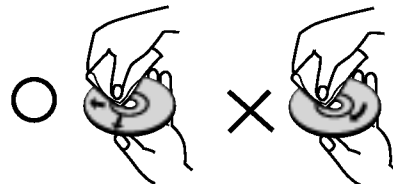

### Cleaning Discs

Fingerprints and dust on the disc can cause poor picture quality and sound distortion. Before playing, clean the disc with a clean cloth. Wipe the disc from the center out.



Do not use strong solvents such as alcohol, benzene, thinner, commercially available cleaners, or anti-static spray intended for older vinyl records.

## Types of Playable Discs

	DVD (8 cm / 12 cm disc)
	Video CD (VCD/SVCD) (8 cm / 12 cm disc)
	Audio CD (8 cm / 12 cm disc)

In addition, this unit plays DVD±R/RW and CD-R/RW that contains audio titles, DivX, MP3, WMA, and/or JPEG files.

### Notes:

- Depending on the conditions of the recording equipment or the CD-R/RW (or DVD±R/RW) disc itself, some CD-R/RW (or DVD±R/RW) discs cannot be played on the unit.
- Do not use irregularly shaped CDs (e.g., heart-shaped or octagonal) since they may result in malfunctions.
- This DVD player requires discs and recordings to meet certain technical standards in order to achieve optimal playback quality. Pre-recorded DVDs are automatically set to these standards. There are many different types of recordable disc formats (including CD-R containing MP3 or WMA files) and these require certain pre-existing conditions (see above) to ensure compatible playback.

**Customers should note that permission is required in order to download MP3 / WMA files and music from the Internet. Our company has no right to grant such permission. Permission should always be sought from the copyright owner.**

## Regional Code

This unit has a regional code printed on the rear of the unit. This unit can play only DVD discs labelled same as the rear of the unit or "ALL".

### Notes on Regional Codes

- Most DVD discs have a globe with one or more numbers in it clearly visible on the cover. This number must match your unit's regional code or the disc cannot play.
- If you try to play a DVD with a different regional code from your player, the message "Check Regional Code" appears on the TV screen.

### Notes on Copyrights:

It is forbidden by law to copy, broadcast, show, broadcast via cable, play in public, or rent copyrighted material without permission. This product features the copy protection function developed by Macrovision. Copy protection signals are recorded on some discs. When recording and playing the pictures of these discs picture noise will appear. This product incorporates copyright protection technology that is protected by method claims of certain U.S. patents and other intellectual property rights owned by Macrovision Corporation and other rights owners. Use of this copyright protection technology must be authorized by Macrovision Corporation, and is intended for home and other limited viewing uses only unless otherwise authorized by Macrovision Corporation. Reverse engineering or disassembly is prohibited.

CONSUMERS SHOULD NOTE THAT NOT ALL HIGH DEFINITION TELEVISION SETS ARE FULLY COMPATIBLE WITH THIS PRODUCT AND MAY CAUSE ARTIFACTS TO BE DISPLAYED IN THE PICTURE. IN CASE OF 525 OR 625 PROGRESSIVE SCAN PICTURE PROBLEMS, IT IS RECOMMENDED THAT THE USER SWITCH THE CONNECTION TO THE 'STANDARD DEFINITION' OUTPUT. IF THERE ARE QUESTIONS REGARDING OUR TV SET COMPATIBILITY WITH THIS MODEL 525p AND 625p DVD PLAYER, PLEASE CONTACT OUR CUSTOMER SERVICE CENTER.

## Front Panel

### DVX162

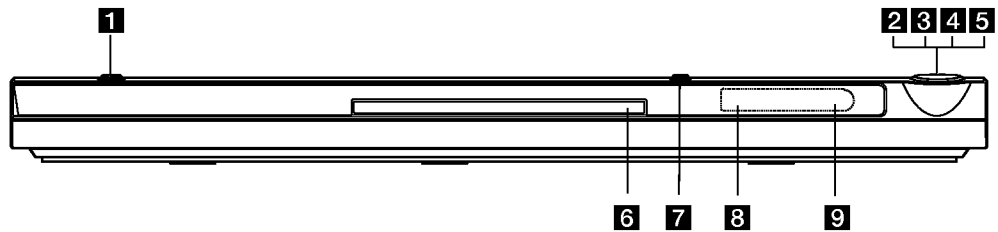

### DVX172

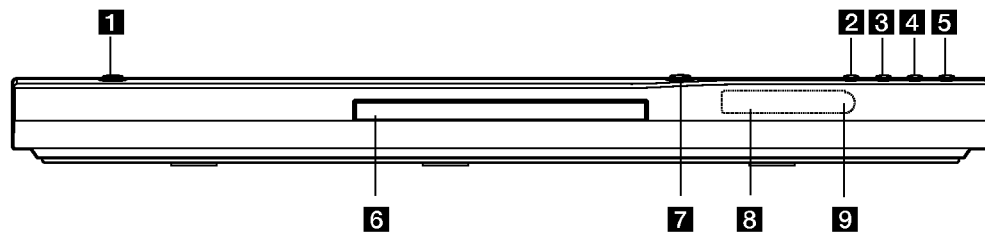

- |  |  |
|--|--|
| <b>1 POWER</b><br>Switches the unit ON and OFF.  | <b>6 Disc Tray</b><br>Insert a disc here.                        |
| <b>2 ► (PLAY)</b><br>Starts playback.  | <b>7 ▲ (OPEN / CLOSE)</b><br>Opens or closes the disc tray.      |
| <b>3 ■ (STOP)</b><br>Stops playback.   | <b>8 Display window</b><br>Shows the current status of the unit. |
| <b>4 SKIP (◀◀)</b><br>Returns to beginning of current chapter or track or go to previous chapter or track. | <b>9 Remote Sensor</b><br>Point the remote control here.         |
| <b>5 SKIP (▶▶)</b><br>Go to next chapter or track.   |  |

## Remote Control

**POWER**  
Switches DVD Player ON and OFF.

**OPEN/CLOSE (▲)**  
Opens and closes the disc tray.

**0-9 numerical buttons**  
Selects numbered items in a menu.

**CLEAR**  
Removes a track number on the Program List or a mark on the Marker Search menu.

**TV Control Buttons**  
POWER: Turns the TV on or off.  
AV: Selects the TV's source.  
PR/CH +/-: Selects TV's channel.  
VOL +/-: Adjusts TV's volume.

**DVD MENU**  
Accesses menu on a DVD disc.

**TITLE**  
Displays title menu, if available.

**◀ / ▶ / ▲ / ▼ (left/right/up/down)**  
Selects an item in the menu.

**DISPLAY**  
Accesses On-Screen Display.

**RETURN (↶)**  
Displays the video CD with PBC.

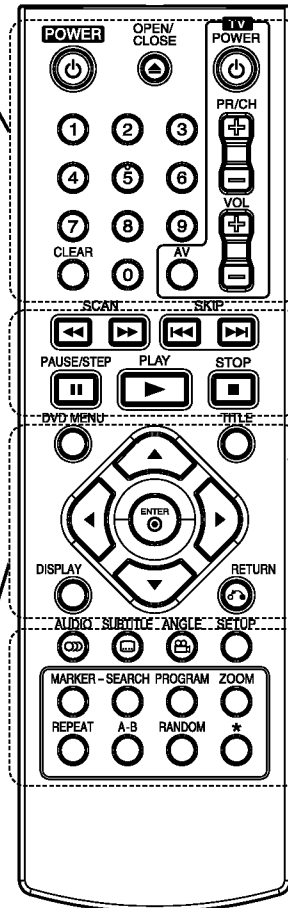

**SCAN (◀◀ / ▶▶)**  
Search backward or forward.

**SKIP (◀◀◀ / ▶▶▶)**  
Go to next chapter or track. Returns to beginning of current chapter or track or go to previous chapter or track.

**PAUSE / STEP (||)**  
Pauses playback temporarily/ press repeatedly for frame-by-frame playback.

**▶ (PLAY)**  
Starts playback.

**STOP (■)**  
Stops playback.

**AUDIO**  
Selects an audio language or an audio channel.

**SUBTITLE**  
Selects a subtitle language.

**ANGLE**  
Selects a DVD camera angle, if available.

**SETUP**  
Accesses or removes the Setup menu.

**MARKER**  
Marks any point during playback.

**SEARCH**  
Displays MARKER SEARCH menu.

**PROGRAM**  
Enter to program edit mode.

**ZOOM**  
Enlarges video image.

**REPEAT**  
Repeat chapter, track, title, all.

**A-B**  
Repeat sequence from point A to point B.

**RANDOM**  
Plays tracks in random order.

### Remote Control Operation

Point the remote control at the remote sensor and press the buttons.

#### Caution:

Do not mix old and new batteries and never mix different types of batteries such as standard, alkaline, etc.

### Remote Control Battery installation

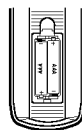

Detach the battery cover on the rear of the remote control, and insert two batteries (size AAA) with ⊕ and ⊖ aligned correctly.

# Installation and Setup

## Setting up the Player

The picture and sound of a nearby TV, VCR, or radio may be distorted during playback. If this occurs, position the player away from the TV, VCR, or radio, or turn off the unit after removing the disc.

## DVD Player Connections

Depending on your TV and other equipment there are various ways you can connect the player. Please refer to the manuals of your TV, stereo system or other devices as necessary for additional connection information.

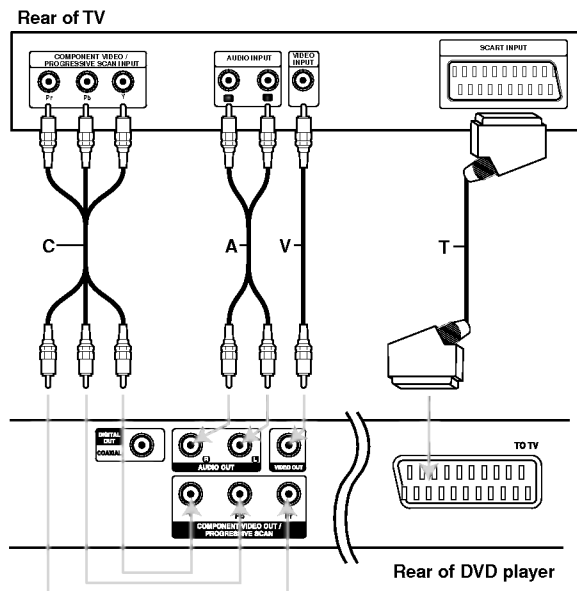

### Caution:

You must set the TV Output Select option on the setup menu to use COMPONENT VIDEO OUT/PROGRESSIVE SCAN jack or SCART's RGB signal. (Refer to page 11.)

## Video and Audio Connections to Your TV

Make sure the DVD player is connected directly to the TV and not to a VCR, otherwise the DVD image could be distorted by the copy protection system.

**SCART connection** – Connect the TO TV scart jack on the unit to the corresponding in jacks on the TV using the scart cable (**T**).

**Video** – Connect the VIDEO OUT jack on the DVD player to the video in jack on the TV using the video cable (**V**).

**Audio** – Connect the left and right AUDIO OUT jacks of the DVD Player to the audio left and right IN jacks on the TV (**A**) using the audio cables. Do not connect the DVD Player's AUDIO OUT jack to the phone in jack (record deck) of your audio system.

**Component Video** – Connect the COMPONENT VIDEO OUT/PROGRESSIVE SCAN jacks on the DVD Player to the corresponding in jacks on the TV using an Y Pb Pr cable (**C**).

### Progressive Scan

- If your television is a high-definition or "digital ready" television, you may take advantage of the unit's progressive scan output for the highest video resolution possible.
- Set the Progressive to "On" on the setup menu for progressive signal, see page 11.
- Progressive scan does not work with the analog video connections (yellow VIDEO OUT jack).



## Audio Connection to Optional Equipment

Connect the DVD player to your optional equipment for audio output.

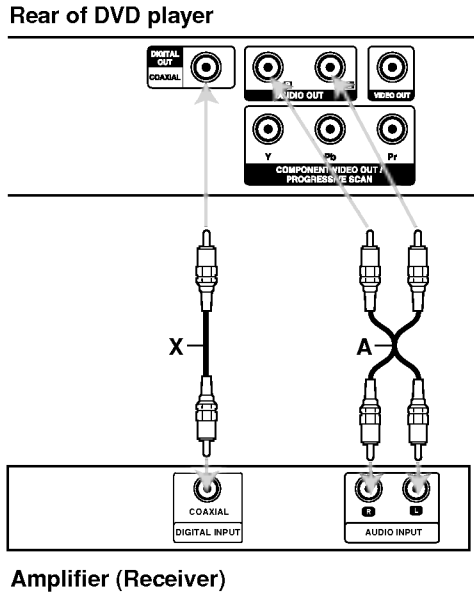

Manufactured under license from Dolby Laboratories. "Dolby", "Pro Logic", and the double-D symbol are trademarks of Dolby Laboratories.

DTS and DTS Digital Out are trademarks of Digital Theater Systems, Inc.

**Amplifier equipped with 2-channel analog stereo or Dolby Pro Logic II / Pro Logic:** Connect the left and right AUDIO OUT jacks on the DVD player to the audio left and right IN jacks on your amplifier, receiver, or stereo system, using the audio cables **(A)**.

**Amplifier equipped with 2-channel digital stereo (PCM) or audio / video receiver equipped with a multi-channel decoder (Dolby Digital™, MPEG 2, or DTS):** Connect one of the DVD Player's DIGITAL AUDIO OUT jacks (COAXIAL **X**) to the corresponding in jack on your amplifier. Use an optional digital (COAXIAL **X**) audio cable.

### Digital Multi-channel sound

A digital multi-channel connection provides the best sound quality. For this you need a multi-channel audio / video receiver that supports one or more of the audio formats supported by your DVD player such as MPEG 2, Dolby Digital and DTS. Check the receiver manual and the logos on the front of the receiver.

### Notes:

- If the audio format of the digital output does not match the capabilities of your receiver, the receiver produces a strong, distorted sound or no sound at all.
- Six Channel Digital Surround Sound via a digital connection can only be obtained if your receiver is equipped with a Digital Multi-channel decoder.

## Displaying Disc Information on-screen

You can display various information about the disc loaded on-screen.

1. Press DISPLAY to show various playback information.  
The items displayed differ depending on the disc type or playing status.

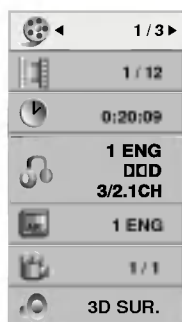

2. You can select an item by pressing ▲ / ▼ and change or select the setting by pressing ◀ / ▶.
  - Title (Track) – Current title (or track) number/total number of titles (or tracks).
  - Chapter – Current chapter number/total number of chapters.
  - Time – Elapsed playing time.
  - Audio – Selected audio language or channel.
  - Subtitle – Selected subtitle.
  - Angle – Selected angle/total number of angles.
  - Sound – Selected sound mode.

### Note:

If no button is pressed for a few seconds, the on-screen display disappears.

## Initial Settings

By using the Setup menu, you can make various adjustments to items such as picture and sound. You can also set a language for the subtitles and the Setup menu, among other things. For details on each Setup menu item, see pages 11 to 13.

### To display and exit the Menu:

Press SETUP to display the menu. A second press of SETUP will take you back to initial screen.

### To go to the next level:

Press ▶ on the remote control.

### To go back to the previous level:

Press ◀ on the remote control.

## General Operation

1. Press SETUP. The Setup menu appears.

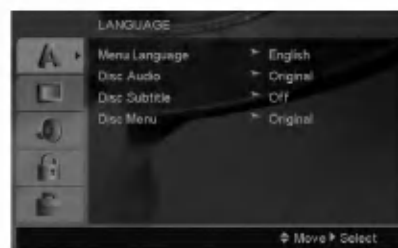

2. Use ▲ / ▼ to select the desired option then press ▶ to move to the second level. The screen shows the current setting for the selected item, as well as alternate setting(s).
3. Use ▲ / ▼ to select the second desired option then press ▶ to move to the third level.
4. Use ▲ / ▼ to select the desired setting then press ENTER to confirm your selection. Some items require additional steps.
5. Press SETUP or PLAY to exit the Setup menu.

## LANGUAGE



### Menu Language

Select a language for the Setup menu and on-screen display.

### Disc Audio / Subtitle / Menu

Select the language you prefer for the audio track (disc audio), subtitles, and the disc menu.

**Original** – Refers to the original language in which the disc was recorded.

**Other** – To select another language, press number buttons then ENTER to enter the corresponding 4-digit number according to the language code list on page 20. If you enter the wrong language code, press CLEAR.

## DISPLAY

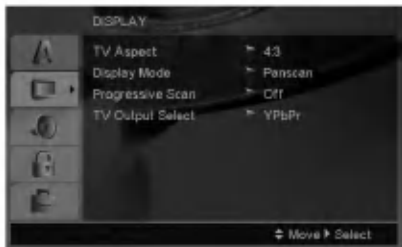

### TV Aspect

**4:3** – Select when a standard 4:3 TV is connected.

**16:9** – Select when a 16:9 wide TV is connected.

### Display Mode

Display Mode setting works only when the TV Aspect mode is set to “4:3”.

**Letterbox** – Displays a wide picture with bands on the upper and lower portions of the screen.

**Panscan** – Automatically displays the wide picture on the entire screen and cuts off the portions that do not fit.

### Progressive Scan

Progressive Scan Video provides the highest quality pictures with less flickering.

If you are using the Component Video jacks for connection to a TV or monitor that is compatible with a progressive scan signal, set Progressive Scan to On.

#### To Turn ON progressive scan:

Connect component out of the DVD to the input of your monitor/television, set your television or monitor to Component Input.

1. Select “Progressive Scan” on the DISPLAY menu then press ►.
2. Select “On” using the ▲ / ▼ buttons.
3. Pressing ENTER will set the player to Progressive scan mode.

#### Caution:

Once the setting for progressive scan output is entered, an image will only be visible on a progressive scan compatible TV or monitor. If you set Progressive Scan to On in error, you must reset the unit. First, remove the disc in the DVD Player. Next, press STOP on the remote control (■) and hold it for five seconds before releasing it. The video output will be restored to the standard setting, and a picture will once again be visible on a conventional analog TV or monitor.

### TV Output Select

Set the player’s TV Output Select options according to the TV connection type.

**YPbPr** – When your TV is connected with the COMPONENT VIDEO OUT/PROGRESSIVE SCAN jacks on the DVD player.

**RGB** – When your TV is connected with the SCART (RGB signal) jack.

## AUDIO

Each DVD disc has a variety of audio output options. Set the player's AUDIO options according to the type of audio system you use.



### Dolby Digital / DTS / MPEG

**Bitstream** – Select “Bitstream” if you connect this unit's DIGITAL OUT jack to an amplifier or other equipment with a Dolby Digital, DTS or MPEG decoder.

**PCM (for Dolby Digital / MPEG)** – Select when connected to a two-channel digital stereo amplifier. DVDs encoded in Dolby Digital or MPEG will be automatically downmixed to two-channel PCM audio.

**Off (for DTS):** If you select “Off”, the DTS signal is not output through the DIGITAL OUT jack.

### Sample Freq. (Frequency)

If your receiver or amplifier is NOT capable of handling 96 kHz signals, select 48 kHz. When this choice is made, this unit automatically converts any 96 kHz signals to 48 kHz so your system can decode them.

If your receiver or amplifier is capable of handling 96 kHz signals, select 96 kHz.

Check the documentation for your amplifier to verify its capabilities.

### Dynamic Range Control (DRC)

With the DVD format, you can hear a program's soundtrack in the most accurate and realistic presentation possible. However, you may wish to compress the dynamic range of the audio output (the difference between the loudest sounds and the quietest ones). This allows you to listen to a movie at a lower volume without losing clarity of sound. Set DRC to On for this effect.

### Vocal

Set to On only when a multi-channel karaoke DVD is playing. The karaoke channels on the disc mix into normal stereo sound.

## LOCK (Parental Control)

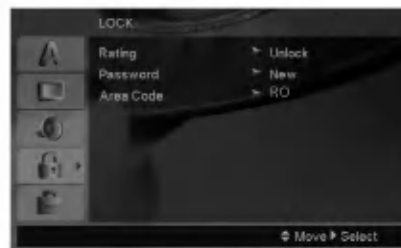

### Rating

Blocks playback of rated DVDs based on their content. Not all discs are rated.

1. Select “Rating” on the LOCK menu then press ►.
2. To access the LOCK options, you must input the password you have created. If you have not yet entered password, you are prompted to do so. Input a password and press ENTER. Enter it again and press ENTER to verify. If you make a mistake before pressing ENTER, press CLEAR.
3. Select a rating from 1 to 8 using the ▲ / ▼ buttons.

**Rating 1-8:** Rating one (1) has the most restrictions and rating eight (8) is the least restrictive.

**Unlock:** If you select unlock, parental control is not active and the disc plays in full.

4. Press ENTER to confirm your rating selection, then press SETUP to exit the menu.

### Password

You can enter or change password.

1. Select Password on the LOCK menu then press ►.
2. Follow step 2 as shown above (Rating). To change the password, press ENTER when the “Change” option is highlighted. Input a password and press ENTER. Enter it again and press ENTER to verify.
3. Press SETUP to exit the menu.

#### *If you forget your password*

If you forget your password, you can clear it using the following steps:

1. Press SETUP to display the Setup menu.
2. Input the 6-digit number “210499” and press ENTER. The password is cleared.

### Area Code

Enter the code of the area whose standards were used to rate the DVD video disc, based on the list on page 20.

1. Select "Area Code" on the LOCK menu then press ►.
2. Follow step 2 as shown previous page (Rating).
3. Select the first character using ▲ / ▼ buttons.
4. Press ► and select the second character using ▲ / ▼ buttons.
5. Press ENTER to confirm your Area code selection.

### OTHERS

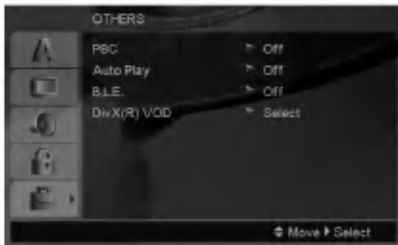

#### PBC

Set Playback Control (PBC) to On or Off.

**On:** Video CDs with PBC are played according to the PBC.

**Off:** Video CDs with PBC are played the same way as Audio CDs.

#### Auto Play

You can set up the unit so a DVD disc automatically starts playing whenever the DVD is inserted. If Auto Play mode is set to On, this unit will search for title that has the longest playback time and then play back the title automatically.

#### Note:

The Auto Play function may not work for some DVDs.

### B.L.E. (Black Level Expansion)

To select the black level of playback pictures. Set your preference and monitor's ability.

**On:** Expanded grey scale. (0 IRE cut off)

**Off:** Standard grey scale. (7.5 IRE cut off)

#### Note:

The B.L.E. function works NTSC system only.

### DivX(R) VOD

We provide you the DivX® VOD (Video On Demand) registration code that allows you to rent and purchase videos using the DivX® VOD service. For more information, visit [www.divx.com/vod](http://www.divx.com/vod).

1. Select "DivX(R) VOD" option then press ►.
2. Press ENTER while "Select" is selected and the registration code will appear. Use the registration code to purchase or rent the videos from DivX® VOD service at [www.divx.com/vod](http://www.divx.com/vod). Follow the instructions and download the video onto a disc for playback on this unit.
3. Press ENTER to exit.

#### Note:

All the downloaded videos from DivX® VOD can only be played back on this unit.

# Operations

## General features

Buttons	Operations	Discs
(OPEN / CLOSE)	Opens or closes the disc tray.	<b>ALL</b>
(PAUSE)	During playback, press  to pause playback. Press  repeatedly to play Frame-by-Frame.	<b>ALL</b> <b>DVD</b> <b>VCD</b> <b>DivX</b>
SKIP ( / )	During playback, press SKIP ( or ) to go to the next chapter/track or to return to the beginning of the current chapter/track. Press SKIP  twice briefly to step back to the previous chapter/track.	<b>ALL</b>
SCAN ( / )	During playback, press SCAN ( or ) repeatedly to select the required scan speed. DVD, DivX disc; 4 steps Video CD, MP3, Audio CD ; 3 steps While the playback is paused, press SCAN  repeatedly to play in slow motion (4 steps, forward only).	<b>DVD</b> <b>VCD</b> <b>DivX</b> <b>ACD</b> <b>MP3</b> <b>DVD</b> <b>VCD</b> <b>DivX</b>
REPEAT	During playback, press REPEAT repeatedly to select a desired repeat mode. DVD Video discs: Chapter/Title/Off Video CD, Audio CD, DivX/MP3/WMA discs: Track/All/Off	<b>ALL</b>
A-B	During playback, each press of A-B button to select point A and point B and repeats a sequence from point A (Starting point) to point B (End point). Press CLEAR to exit.	<b>DVD</b> <b>VCD</b> <b>DivX</b> <b>ACD</b>
ZOOM	During playback or pause mode, press ZOOM to enlarge the video image (4 steps). You can move through the zoomed picture using     buttons. Press CLEAR to exit.	<b>DVD</b> <b>VCD</b> <b>DIVX</b>
RANDOM	During playback or in stop mode, press RANDOM for random playback.	<b>ACD</b> <b>MP3</b> <b>WMA</b>
TITLE	If the current DVD title has a menu, the title menu appears on the screen. Otherwise, the disc menu may appear.	<b>DVD</b>
DVD MENU	The disc menu appears on the screen.	<b>DVD</b>
(ANGLE)	During playback of DVD disc contains scenes recorded different camera angles, press ANGLE repeatedly to select a desired angle.	<b>DVD</b>
(SUBTITLE)	During playback, press SUBTITLE repeatedly to select a desired subtitle language.	<b>DVD</b> <b>DivX</b>
(AUDIO)	During playback, press AUDIO repeatedly to hear a different audio language or audio track.	<b>DVD</b> <b>DivX</b> <b>VCD</b>

### Notes on general features:

- On a Video CD with PBC, you must set PBC to Off on the setup menu to use the repeat function (See "PBC" on page 13).
- If you press SKIP (▶▶) once during Repeat Chapter (Track) playback, the repeat playback cancels.
- Zoom may not work on some DVDs.
- When you are playing a DVD disc contains scenes recorded different camera angles, the angle indicator will blink on the TV screen during scenes recorded at different angles as an indication that angle switching is possible.
- The A-B repeat function is available only in the current track.

## Additional features

### 3D Surround

To produce a 3D surround effect that simulates multi-channel audio from two stereo speakers (instead of the five+ speakers normally required for multi-channel audio from a home theater system).

#### DVD VCD DivX

1. Press DISPLAY during playback.
2. Use ▲ or ▼ to select the sound option. The sound option will be highlighted.
3. Use ◀ or ▶ to select "3D SUR.". To turn off the 3D Surround effect, select "Normal".

#### ACD

1. Press AUDIO during playback. "3D SUR." appears on the menu screen.
2. To return to normal playback, press AUDIO repeatedly until "3D SUR." disappears from the menu screen.

### Time Search DVD VCD DivX

To start playing at any chosen time on the disc:

1. Press DISPLAY during playback.
2. Press ▲ / ▼ to select the time clock icon and "--:--:--" appears.
3. Input the required start time in hours, minutes, and seconds from left to right. If you enter the wrong numbers, press CLEAR to remove the numbers you entered. Then input the correct numbers.
4. Press ENTER to confirm. Playback starts from the selected time.

### Marker Search DVD VCD DivX

#### To enter a Marker

You can start playback from up to nine memorized points. To enter a marker, press MARKER at the desired point on the disc. The Marker icon appears on the TV screen briefly. Repeat to enter up to nine markers.

#### To Recall or Clear a Marked Scene

1. During disc playback, press SEARCH. The marker search menu appears on the screen.
2. Within 10 seconds, press ◀ / ▶ to select a marker number that you want to recall or clear.
3. Press ENTER and playback starts from the marked scene. Or, Press CLEAR and the marker number is erased from the list.
4. You can play any marker by inputting its number on the marker search menu.

### Last Scene Memory DVD ACD VCD1.1

This player memorizes last scene from the last disc that is viewed. The last scene remains in memory even if you remove the disc from the player or switch off the player. If you load a disc that has the scene memorized, the scene is automatically recalled.

#### Note:

This player does not memorize the scene of a disc if you switch off the player before commencing to play the disc.

### Screen Saver

The screen saver appears when you leave the DVD player in Stop mode for about five minutes. If the Screen Saver is displayed for five minutes, the DVD Player automatically turns itself off.

### System Select

You must select the appropriate system mode for your TV system. If NO DISC appears in the display window, press and hold PAUSE/STEP for more than 5 seconds to be able to select a system (PAL, NTSC, or AUTO).

## Playing an Audio CD or MP3/WMA file

This unit can play Audio CDs or MP3/WMA files recorded media.

### MP3/ WMA/ Audio CD

Once you insert an MP3/WMA files recorded media or Audio CD, a menu appears on the TV screen.

Press ▲ / ▼ to select a track/file then press PLAY or ENTER and playback starts. You can use variable playback functions. Refer to page 14-15.



### ID3 TAG

- When playing a file containing information such as track titles, you can see the information by pressing DISPLAY.  
[ Song, Artist, Album, Comment, Genre ]

### Tips:

- Press DVD MENU to move to the next page.
- On a CD with MP3/WMA and JPEG you can switch MP3/WMA and JPEG. Press TITLE and MUSIC or PHOTO word on top of the menu is highlighted.

### MP3 / WMA disc compatibility with this player is limited as follows:

- Sampling frequency: within 8 - 48 kHz (MP3), within 32 - 48kHz (WMA)
- Bit rate: within 8 - 320kbps (MP3), 32 - 384 kbps (WMA)
- The player cannot read an MP3/WMA file that has a file extension other than ".mp3" / ".wma".
- CD-R physical format should be ISO 9660
- If you record MP3 / WMA files using software that cannot create a file system (eg. Direct-CD) it is impossible to playback MP3 / WMA files. We recommend that you use Easy-CD Creator, which creates an ISO 9660 file system.
- File names should have a maximum of 8 letters and must incorporate an .mp3 or .wma extension.
- They should not contain special letters such as / ? \* : " < > | etc.
- The total number of files in a folder should be less than 1190 files.

## Programmed Playback

The program function enables you to store your favorite tracks from any disc in the player memory. A program can contain 30 tracks.

1. Insert an Audio CD or MP3/WMA files recorded media. AUDIO CD or MUSIC menu appears.
2. During STOP mode, press PROGRAM and the ● mark will appear

### Note:

Press PROGRAM again to exit the program edit mode, then the ● mark will disappear.

3. Select a track on the "List", then press ENTER to place the selected track on the "Program" list. Repeat to place additional tracks on the list.
4. Select the track you want to start playing on the "Program" list.
5. Press PLAY or ENTER to start. Playback begins in the order in which you programmed the tracks. Playback stops after all of the tracks on the "Program" list have played once.
6. To resume normal playback from programmed playback, select a track on the list and then press PLAY.

### Repeat Programmed Tracks

Press REPEAT to select a desired repeat mode.

- Track: repeats the current track
- All: repeats all the tracks on programmed list.
- Off(No display): does not play repeatedly.

### Note:

If you press ►► once during Repeat Track playback, the repeat playback cancels.

### Erasing a Track from "Program" List

1. During STOP mode, press PROGRAM and the ● mark will appear
2. Use ▲▼◀▶ to select the track that you wish to erase from the Program list.
3. Press CLEAR. Repeat step 1~3 to erase additional tracks on the list.

### Erasing the Complete Program List

1. During STOP mode, press PROGRAM and the ● mark will appear
2. Use ▲▼◀▶ to select "Clear All", then press ENTER.

### Note:

The programs are also cleared when the power is off or the disc is removed.



## Viewing a JPEG file



This unit can play JPEG files recorded media.

1. Insert a JPEG files recorded media. The PHOTO menu appears on the TV screen.



2. Press ▲ / ▼ to select a folder, and press ENTER. A list of files in the folder appears.
3. If you want to view a particular file, press ▲ / ▼ to highlight a file and press ENTER or PLAY.
4. To return to the PHOTO menu while watching pictures, press STOP.

### Tips:

- If you are in a file list and want to return to the previous Folder list, use ▲ / ▼ buttons to highlight  and press ENTER.
- Press DVD MENU to move to the next page.
- There are three Slide Speed options  : >>> (Fast), >> (Normal) and > (Slow). Use ▲ ▼ ◀ ▶ to highlight . Then, use ◀ / ▶ to select the option you want to use then press ENTER.
- On a disc with MP3/WMA and JPEG you can switch MP3/WMA and JPEG. Press TITLE and MUSIC or PHOTO word on top of the menu is highlighted.
- While watching a picture, press RETURN to hide the help menu.

### Slide Show

Use ▲ ▼ ◀ ▶ to highlight the  (Slide Show) then press ENTER.

### Still Picture

1. Press PAUSE/STEP during slide show. The player will now go into PAUSE mode.
2. To return to the slide show, press PLAY or press PAUSE/STEP again.

### Moving to another File

Press SKIP (◀◀ or ▶▶) or cursor (◀ or ▶) once while viewing a picture to advance to the next or previous file.

### Zoom

During watching pictures, press ZOOM to enlarge the video image (4 steps).

You can move through the zoomed picture using ◀ ▶ ▲ ▼ buttons.

### To rotate picture

Press ▲ / ▼ during showing a picture to rotate the picture clockwise or counter clockwise.

### JPEG disc compatibility with this player is limited as follows:

- Depending upon the size and number of JPEG files, it could take a long time for the DVD player to read the disc's contents. If you do not see an on-screen display after several minutes, some of the files may be too large — reduce the resolution of the JPEG files to less than 5 million pixels and burn another disc.
- The total number of files in a folder should be less than 1190 files.
- Some discs may be incompatible due to a different recording format or the condition of disc.
- Ensure that all the selected files have the “.jpg” extensions when copying into the CD layout.
- If the files have “.jpe” or “.jpeg” extensions, please rename them as “.jpg” file.
- File names without “.jpg” extension will not be able to be read by this unit. Even though the files are shown as JPEG image files in Windows Explorer.

## Playing a DivX Movie file

Using this DVD Player you can play DivX file.

1. Insert a DivX file recorded media. The MOVIE menu appears on the TV screen.

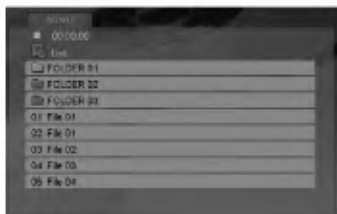

2. Press ▲ / ▼ to select a folder, and press ENTER. A list of files in the folder appears.
3. If you want to view a particular file, press ▲ / ▼ to highlight a file and press ENTER or PLAY. You can use variable playback functions. Refer to page 14-15.
4. Press STOP to stop the playback. The Movie menu appears

### Tips:

- If you are in a file list and want to return to the previous Folder list, use the ▲ / ▼ buttons on the remote to highlight  and press ENTER.
- Press DVD MENU to move to the next page.
- On a CD with MP3/WMA, JPEG and MOVIE file, you can switch MUSIC, PHOTO and MOVIE menu. Press TITLE and MUSIC, PHOTO and MOVIE word on top of the menu is highlighted.
- The picture may not displayed properly while DivX playback. Set your TV system to AUTO or PAL-60 mode to restore the picture, if available.
- The disc subtitle may not be displayed properly, if a DivX subtitle is downloaded through the internet.
- If the Disc Subtitle setup menu does not have the DivX subtitle language you are going to play, the subtitle may not be displayed properly.

### Notice for displaying the DivX subtitle

If the subtitle does not display properly during playback, press and hold SUBTITLE about 3 seconds then press ◀ / ▶ to select another language code until the subtitle is displayed properly.

### DivX disc compatibility with this player is limited as follows:

- Available resolution size of the DivX file is under 720x576 (W x H) pixel.
- The file name of the DivX subtitle is available by 56 characters.
- If there is impossible code to express in the DivX file, it may be displayed as “\_” mark on the display.
- **If the number of the screen frame is over 30 per 1 second, this unit may not operate normally.**
- **If the video and audio structure of recorded file is not interleaved, either video or audio is outputted.**
- **If the file is recorded with GMC, the unit supports only 1-point of the record level.**
  - \* GMC?
  - GMC is the acronym for Global Motion Compensation. It is an encoding tool specified in MPEG4 standard. Some MPEG4 encoders, like DivX or Xvid, have this option. There are different levels of GMC encoding, usually called 1-point, 2-point, or 3-point GMC.

### Playable DivX file

.avi, .mpg, .mpeg

### Playable Subtitle format

SubRip(\*.srt/\*.txt)  
SAMI(\*.smi)  
SubStation Alpha(\*.ssa/\*.txt)  
MicroDVD(\*.sub/\*.txt)  
SubViewer 1.0(\*.sub)  
SubViewer 2.0(\*.sub/\*.txt)  
TMPlayer(\*.txt)

### Playable Codec format

“DIVX3.xx”, “DIVX4.xx”, “DIVX5.xx”, “XVID”, “MP43”, “3IVX”.

### Playable Audio format

- “Dolby Digital”, “DTS”, “PCM”, “MP3”, “WMA”.
- Sampling frequency: within 8 - 48 kHz (MP3), within 32 - 48kHz (WMA)
  - Bit rate: within 8 - 320kbps (MP3), 32 - 192kbps (WMA)
  - Not all the WMA Audio format is compatible with this unit.

## Controlling other TVs with the remote control

You can control the sound level, input source, and power switch of your LG TV with the supplied remote control.

You can control the sound level, input source, and power switch of non-LG TVs as well. If your TV is listed in the table below, set the appropriate manufacturer code.

1. While holding down TV POWER button, press the number buttons to select the manufacturer code for your TV (see the table below).
2. Release TV POWER button.

### Code numbers of controllable TVs

If more than one code number is listed, try entering them one at a time until you find the one that works with your TV.

Manufacturer	Code Number
LG / GoldStar	1 (Default), 2
Zenith	1, 3, 4
Samsung	6, 7
Sony	8, 9
Hitachi	4

### Notes:

- Depending on your TV, some or all buttons may not function on the TV, even after entering the correct manufacturer code.
- If you enter a new code number, the code number previously entered will be erased.
- When you replace the batteries of the remote, the code number you have set may be reset to the default setting. Set the appropriate code number again.

## Maintenance and Service

Refer to the information in this chapter before contacting a service technician.

### Handling the Unit

#### When shipping the unit

Please save the original shipping carton and packing materials. If you need to ship the unit, for maximum protection, re-pack the unit as it was originally packed at the factory.

#### Keeping the exterior surfaces clean

- Do not use volatile liquids such as insecticide spray near the unit.
- Do not leave rubber or plastic products in contact with the unit for a long period of time. since they leave marks on the surface.

#### Cleaning the unit

To clean the player, use a soft, dry cloth. If the surfaces are extremely dirty, use a soft cloth lightly moistened with a mild detergent solution.

Do not use strong solvents such as alcohol, benzene, or thinner, as these might damage the surface of the unit.

#### Maintaining the Unit

The unit is a high-tech, precision device. If the optical pick-up lens and disc drive parts are dirty or worn, the picture quality could be diminished.

Depending on the operating environment, regular inspection and maintenance are recommended after every 1,000 hours of use.

For details, please contact your nearest authorized service center.

# Reference

## Language Codes

Use this list to input your desired language for the following initial settings:  
Disc Audio, Disc Subtitle, Disc Menu.

Language	Code	Language	Code	Language	Code	Language	Code
Abkhazian	6566	Fiji	7074	Lingala	7678	Singhalese	8373
Afar	6565	Finnish	7073	Lithuanian	7684	Slovak	8375
Afrikaans	6570	French	7082	Macedonian	7775	Slovenian	8376
Albanian	8381	Frisian	7089	Malagasy	7771	Somali	8379
Ameharic	6577	Galician	7176	Malay	7783	Spanish	6983
Arabic	6582	Georgian	7565	Malayalam	7776	Sudanese	8385
Armenian	7289	German	6869	Maltese	7784	Swahili	8387
Assamese	6583	Greek	6976	Maori	7773	Swedish	8386
Aymara	6588	Greenlandic	7576	Marathi	7782	Tagalog	8476
Azerbaijani	6590	Guarani	7178	Moldavian	7779	Tajik	8471
Bashkir	6665	Gujarati	7185	Mongolian	7778	Tamil	8465
Basque	6985	Hausa	7265	Nauru	7865	Tatar	8484
Bengali; Bangla	6678	Hebrew	7387	Nepali	7869	Telugu	8469
Bhutani	6890	Hindi	7273	Norwegian	7879	Thai	8472
Bihari	6672	Hungarian	7285	Oriya	7982	Tibetan	6679
Breton	6682	Icelandic	7383	Panjabi	8065	Tigrinya	8473
Bulgarian	6671	Indonesian	7378	Pashto, Pushto	8083	Tonga	8479
Burmese	7789	Interlingua	7365	Persian	7065	Turkish	8482
Byelorussian	6669	Irish	7165	Polish	8076	Turkmen	8475
Cambodian	7577	Italian	7384	Portuguese	8084	Twi	8487
Catalan	6765	Japanese	7465	Quechua	8185	Ukrainian	8575
Chinese	9072	Javanese	7487	Rhaeto-Romance	8277	Urdu	8582
Corsican	6779	Kannada	7578	Rumanian	8279	Uzbek	8590
Croatian	7282	Kashmiri	7583	Russian	8285	Vietnamese	8673
Czech	6783	Kazakh	7575	Samoa	8377	Volapük	8679
Danish	6865	Kirghiz	7589	Sanskrit	8365	Welsh	6789
Dutch	7876	Korean	7579	Scots Gaelic	7168	Wolof	8779
English	6978	Kurdish	7585	Serbian	8382	Xhosa	8872
Esperanto	6979	Laothian	7679	Serbo-Croatian	8372	Yiddish	7473
Estonian	6984	Latin	7665	Shona	8378	Yoruba	8979
Faroese	7079	Latvian, Lettish	7686	Sindhi	8368	Zulu	9085

## Area Codes

Choose a Area code from this list.

Area	Code	Area	Code	Area	Code	Area	Code
Afghanistan	AF	Ethiopia	ET	Malaysia	MY	Saudi Arabia	SA
Argentina	AR	Fiji	FJ	Maldives	MV	Senegal	SN
Australia	AU	Finland	FI	Mexico	MX	Singapore	SG
Austria	AT	France	FR	Monaco	MC	Slovak Republic	SK
Belgium	BE	Germany	DE	Mongolia	MN	Slovenia	SI
Bhutan	BT	Great Britain	GB	Morocco	MA	South Africa	ZA
Bolivia	BO	Greece	GR	Nepal	NP	South Korea	KR
Brazil	BR	Greenland	GL	Netherlands	NL	Spain	ES
Cambodia	KH	Herd and McDonald Islands	HM	Netherlands Antilles	AN	Sri Lanka	LK
Canada	CA	Hong Kong	HK	New Zealand	NZ	Sweden	SE
Chile	CL	Hungary	HU	Nigeria	NG	Switzerland	CH
China	CN	India	IN	Norway	NO	Taiwan	TW
Colombia	CO	Indonesia	ID	Oman	OM	Thailand	TH
Congo	CG	Israel	IL	Pakistan	PK	Turkey	TR
Costa Rica	CR	Italy	IT	Panama	PA	Uganda	UG
Croatia	HR	Jamaica	JM	Paraguay	PY	Ukraine	UA
Czech Republic	CZ	Japan	JP	Philippines	PH	United States	US
Denmark	DK	Kenya	KE	Poland	PL	Uruguay	UY
Ecuador	EC	Kuwait	KW	Portugal	PT	Uzbekistan	UZ
Egypt	EG	Libya	LY	Romania	RO	Vietnam	VN
El Salvador	SV	Luxembourg	LU	Russian Federation	RU	Zimbabwe	ZW

## Troubleshooting

Symptom	Possible Cause	Correction
No power.	<ul style="list-style-type: none"> <li>The power cord is disconnected.</li> </ul>	<ul style="list-style-type: none"> <li>Plug the power cord into the wall outlet securely.</li> </ul>
The power is on, but the DVD player does not work.	<ul style="list-style-type: none"> <li>No disc is inserted.</li> </ul>	<ul style="list-style-type: none"> <li>Insert a disc. (Check the disc indicator in the display window is lit.)</li> </ul>
No picture.	<ul style="list-style-type: none"> <li>The TV is not set to receive DVD signal output.</li> </ul>	<ul style="list-style-type: none"> <li>Select the appropriate video input mode on the TV.</li> </ul>
	<ul style="list-style-type: none"> <li>The video cable is not connected securely.</li> </ul>	<ul style="list-style-type: none"> <li>Connect the video cable securely.</li> </ul>
No sound.	<ul style="list-style-type: none"> <li>The equipment connected with the audio cable is not set to receive DVD signal output.</li> </ul>	<ul style="list-style-type: none"> <li>Select the correct input mode of the audio receiver so you can listen to the sound from the DVD player.</li> </ul>
	<ul style="list-style-type: none"> <li>The power of the equipment connected with the audio cable is turned off.</li> </ul>	<ul style="list-style-type: none"> <li>Turn on the equipment connected with the audio cable.</li> </ul>
	<ul style="list-style-type: none"> <li>The AUDIO options are set to the wrong position.</li> </ul>	<ul style="list-style-type: none"> <li>Set the AUDIO option to the correct position, then turn on the DVD player again by pressing POWER.</li> </ul>
The DVD player does not start playback.	<ul style="list-style-type: none"> <li>An unplayable disc is inserted.</li> </ul>	<ul style="list-style-type: none"> <li>Insert a playable disc. (Check the disc type and regional code.)</li> </ul>
	<ul style="list-style-type: none"> <li>The rating level is set.</li> </ul>	<ul style="list-style-type: none"> <li>Change the rating level.</li> </ul>
The remote control does not work properly.	<ul style="list-style-type: none"> <li>The remote control is not pointed at the remote sensor on the DVD player.</li> </ul>	<ul style="list-style-type: none"> <li>Point the remote control at the remote sensor of the DVD player.</li> </ul>
	<ul style="list-style-type: none"> <li>The remote control is too far from the DVD player.</li> </ul>	<ul style="list-style-type: none"> <li>Operate the remote control closer to the DVD player.</li> </ul>

## Specifications

### General

**Power requirements:** AC 200-240 V , 50/60 Hz

**Power consumption:** 8W

#### Dimensions (Approx.):

430 x 35 x 242 mm (17 x 1.4 x 9.5 inches)  
(W x H x D) without foot

**Weight (Approx.):** 1.9 kg (4.2 lbs)

#### Operating temperature:

5 °C to 35 °C (41 °F to 95 °F)

**Operating humidity:** 5 % to 90 %

### Outputs

#### VIDEO OUT:

1.0 V (p-p), 75 Ω, sync negative, RCA jack x 1 / SCART (TO TV)

#### COMPONENT VIDEO OUT:

(Y) 1.0 V (p-p), 75 Ω, negative sync, RCA jack x 1  
(Pb)/(Pr) 0.7 V (p-p), 75 Ω, RCA jack x 2

#### AUDIO OUT:

2.0 Vrms (1 KHz, 0 dB), 600 Ω, RCA jack (L, R) x 1 / SCART (TO TV)

**Note:** Design and specifications are subject to change prior notice.

#### DIGITAL OUT (COAXIAL):

0.5 V (p-p), 75 Ω, RCA jack x 1

### System

#### Laser:

Semiconductor laser, wavelength 650 nm

**Signal system:** PAL / NTSC

#### Frequency response:

DVD (PCM 96 kHz): 8 Hz to 44 kHz

DVD (PCM 48 kHz): 8 Hz to 22 kHz

CD: 8 Hz to 20 kHz

#### Signal-to-noise ratio:

More than 100 dB (ANALOG OUT connectors only)

**Harmonic distortion:** Less than 0.008%

#### Dynamic range:

More than 95 dB (DVD/CD)

#### Accessories:

Video cable (1), Audio cable (1), Remote control (1), Batteries (2)



# DVD-SPIELER

## Gebrauchsanleitung

MODELL : DVX162/DVX172



Lesen Sie diese Anleitung bitte vor dem Anschluss, der Inbetriebnahme oder der Einstellung des Produkts sorgfältig und vollständig durch.

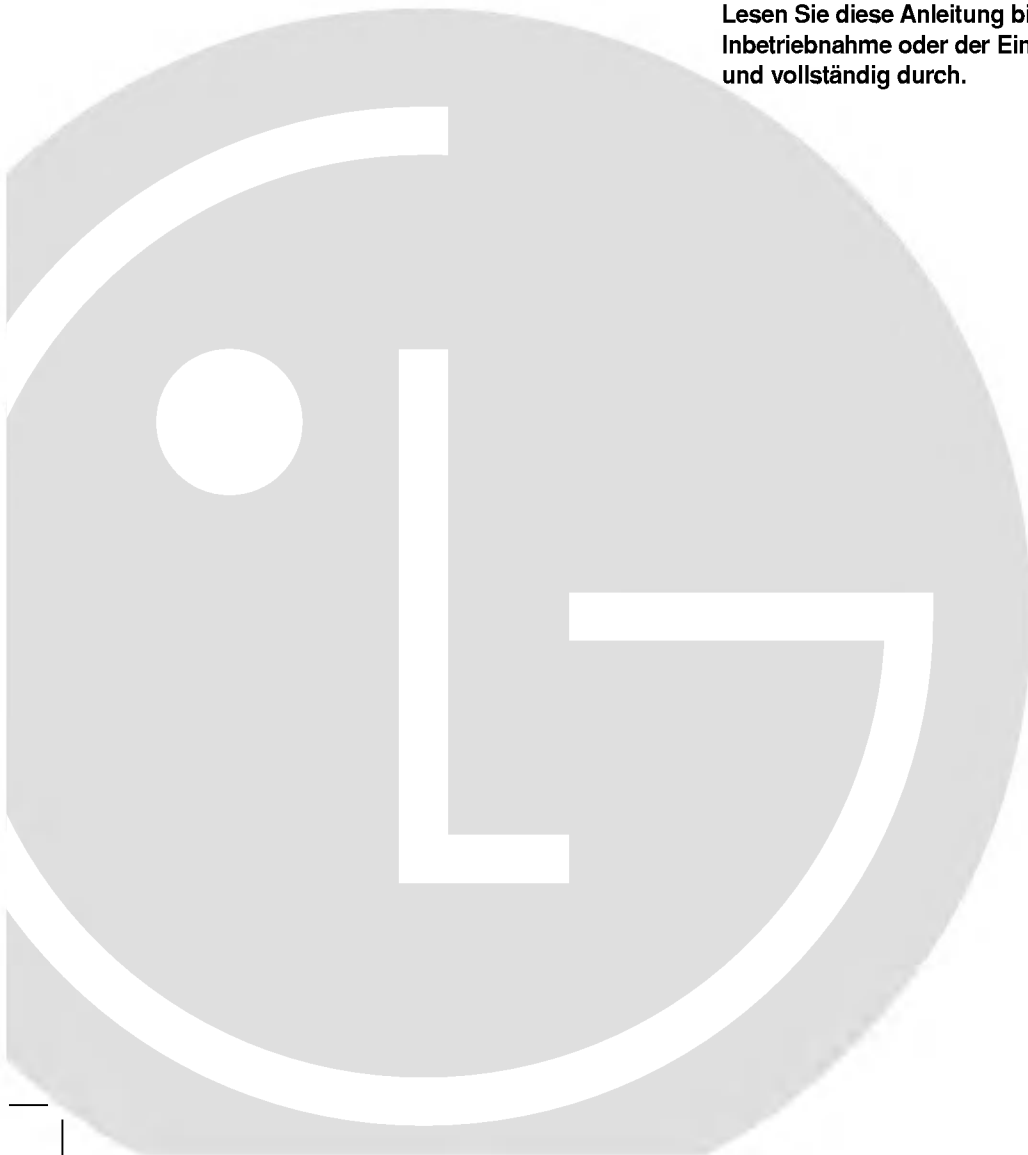



**ACHTUNG**  
**STROMSCHLAGEGEFAHR**  
**NICHT ÖFFNEN**

**ACHTUNG:** UM DIE GEFAHR VON STROMSCHLÄGEN ZU VERMEIDEN, DAS GEHÄUSE (BZW. DIE RÜCKSEITE) NICHT ABNEHMEN UND/ODER DAS GERÄT SELBST REPARIEREN. ES BEFINDEN SICH KEINE BAUTEILE IM GERÄT, DIE VOM BENUTZER REPARIERT WERDEN KÖNNEN, REPARATUREN STETS VOM FACHMANN AUSFÜHREN LASSEN.



Der Blitz mit der Pfeilspitze im gleichseitigen Dreieck dient dazu, den Benutzer vor unisolierten und gefährlichen spannungsführenden Stellen innerhalb des Gerätegehäuses zu warnen, an denen die Spannung groß genug ist, um für den Menschen die Gefahr eines Stromschlags zu bergen.



Das Ausrufezeichen im gleichseitigen Dreieck dient dazu, den Benutzer auf wichtige vorhandene Betriebs- und Wartungsanleitungen in der produktbegleitenden Dokumentation hinzuweisen.

**WARNUNG:** UM BRANDGEFAHR UND DIE GEFAHR EINES STROMSCHLAGS ZU VERMEIDEN, SETZEN SIE DAS GERÄT WEDER REGEN NOCH SONSTIGER FEUCHTIGKEIT AUS.

**ACHTUNG:** Die Belüftungsöffnungen niemals verdecken. Das Gerät immer laut Herstellerangaben anschließen.

Schlitze und Öffnungen im Gehäuse dienen der Belüftung, und gewährleisten einen störungsfreien Betrieb des Gerätes und schützen es vor Überhitzung.

Öffnungen sollte niemals durch Aufstellen des Gerätes auf einem Bett, Sofa, Teppich oder ähnlichen Untergründen verdeckt werden. Das Gerät sollte nicht in z. B. einem Bücherregal oder Schrank aufgestellt werden, wenn keine ausreichende Belüftung gewährleistet werden kann oder die Anleitungen missachtet wurden.

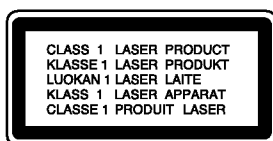

**ACHTUNG:** BEI GEÖFFNETEM GEHÄUSE UND GEÖFFNETEN VERRIEGELUNGEN TRITT SICHTBARE UND UNSICHTBARE LASERSTRAHLUNG AUF.

**VORSICHT:**

Dieses Gerät besitzt ein Laser-System.

Um das Gerät richtig zu verwenden, lesen Sie dieses Benutzerhandbuch sorgfältig durch und bewahren Sie es auf. Setzen Sie sich zur Wartung mit einem qualifizierten Servicebetrieb in Verbindung. Durch Bedienung, Einstellungen oder Verfahren, die in diesem Handbuch nicht erwähnt werden, können gefährliche Strahlungen verursacht werden.

Um direkten Kontakt mit dem Laserstrahl zu vermeiden, darf das Gehäuse nicht geöffnet werden. ANSONSTEN TRITT EINE SICHTBARE LASERSTRAHLUNG AUF.

**Vorsicht:** Das Gerät darf nicht mit Wasser (Tropfen oder Spritzwasser) in Berührung kommen und es sollten keine mit Wasser gefüllten Behälter auf das Gerät gestellt werden, wie z. B. Vasen.

**VORSICHTSHINWEISE zum Netzkabel**

**Die meisten Geräte sollten an einen eigenen Stromkreis angeschlossen werden;**

D. h. eine separate Steckdose ohne weitere Anschlüsse oder Zweigleitungen, über die ausschließlich dieses Gerät mit Strom versorgt wird. Beachten Sie hierzu die technischen Daten des Gerätes in diesem Benutzerhandbuch.

Steckdosen niemals überlasten. Bei überlasteten, lockeren oder beschädigten Steckdosen, Verlängerungskabeln, bei abgenutzten Kabeln oder beschädigter Isolierung besteht die Gefahr von Stromschlägen oder Bränden. Die Gerätekabel sollten regelmäßig überprüft werden. Bei Beschädigungen oder Abnutzungen der Kabel sofort den Netzstecker ziehen und das Kabel von einem qualifizierten Techniker durch ein gleiches Modell austauschen lassen.

Das Netzkabel vor mechanischen Beschädigungen, schützen, wie z. B. Verdrehen, Knicken, Eindrücken, Einklemmen in einer Tür oder Darauftreten.

Achten Sie besonders auf die Stecker, Steckdosen und den Bereich, an dem das Kabel aus dem Gerät tritt.

Ziehen Sie zum Unterbrechen der Stromversorgung den Netzstecker. Achten Sie beim Aufstellen des Gerätes darauf, dass der Netzstecker leicht erreichbar bleibt.



**Entsorgung von Altgeräten**

1. Wenn dieses Symbol eines durchgestrichenen Abfalleimers auf einem Produkt angebracht ist, unterliegt dieses Produkt der europäischen Richtlinie 2002/96/EC.
2. Alle Elektro- und Elektronik-Altgeräte müssen getrennt vom Hausmüll über dafür staatlich vorgesehenen Stellen entsorgt werden.
3. Mit der ordnungsgemäßen Entsorgung des alten Geräts vermeiden Sie Umweltschäden sowie eine Gefährdung der eigenen Gesundheit.
4. Weitere Informationen zur Entsorgung des alten Geräts erhalten Sie bei der Stadtverwaltung, beim Entsorgungsamt oder in dem Geschäft, wo Sie das Produkt erworben haben.



**Dieses Gerät wurde in Übereinstimmung mit den Funkentstöranforderungen der EU-Richtlinien 89/336/EWG, 93/68/EWG und 73/23/EWG hergestellt.**

# Inhalt

<b>Einführung</b> .....	<b>4-7</b>	<b>Betrieb</b> .....	<b>14-19</b>
<b>Info über das Symbol</b>  <b>auf dem Bildschirm</b> . . .	4	<b>Allgemeine Funktionen</b> .....	14
<b>Hinweis zu den verwendeten Symbolen</b> . . . . .	4	<b>Weitere Funktionen</b> .....	15
<b>Hinweise zu Discs</b> .....	4	<b>Wiedergabe einer Audio-CD oder</b>	
Handhabung von Discs .....	4	<b>MP3-/WMA-Datei</b> .....	16
Aufbewahren von Discs .....	4	<b>Programmierte Wiedergabe</b> .....	16
Reinigen von Discs .....	4	Programmierte Tracks wiederholen .....	16
<b>Unterstützte Disc-Formate</b> .....	5	Track aus der Programmliste löschen .....	16
<b>Ländercode</b> .....	5	Gesamte Programmliste löschen .....	16
<b>Vorderes Bedienfeld</b> .....	6	<b>Anzeige von JPEG-Dateien</b> .....	17
<b>Fernbedienung</b> .....	7	Diashow .....	17
Funktionen der Fernbedienung .....	7	Standbild .....	17
Einlegen der Batterien in die Fernbedienung . . .	7	Zu einer anderen Datei wechseln .....	17
		Zoom .....	17
		Bild drehen .....	17
		<b>Wiedergabe von DivX-Filmen</b> .....	18
		<b>Andere TV-Geräte über die Fernbedienung</b>	
		<b>bedienen</b> .....	19
		<b>Wartung und Pflege</b> .....	19
<b>Installation und Einrichtung</b> . . . . .	<b>8-13</b>	<b>Referenzinformationen</b> .....	<b>20-21</b>
<b>Einrichten des Players</b> .....	8	Sprachcodes .....	20
<b>DVD-Player-Anschlüsse</b> .....	8	Orts Code .....	20
Video- und Audioanschlüsse zu Ihrem		Störungsbehebung .....	21
Fernsehgerät .....	8	Technische Daten .....	21
<b>Audioanschluss an Zusatzgeräte</b> .....	9		
<b>Anzeige von Disc-Informationen auf dem</b>			
<b>Bildschirm</b> .....	10		
<b>Grundeinstellungen</b> .....	10		
Allgemeiner Betrieb .....	10		
<b>SPRACHE</b> .....	11		
• Menü sprache .....	11		
• Disc Audio / Untertitel / Menü .....	11		
<b>ANZEIGE</b> .....	11		
• Bildformat .....	11		
• Anzeigemodus .....	11		
• Progressive Scan .....	11		
• Video-Ausgang .....	11		
<b>AUDIO</b> .....	12		
• Dolby Digital/DTS/MPEG .....	12		
• Samplingfrequenz (Erkannt) .....	12		
• Steuerung des Dynamikbereichs (DRC) . . . . .	12		
• Vocal .....	12		
<b>BLOCK (Kindersicherung)</b> .....	12		
• Einstufung .....	12		
• Kennwort (Sicherheitscode) .....	12		
• Orts Code .....	13		
<b>ANDERE</b> .....	13		
• PBC .....	13		
• Autom. Wiedergabe .....	13		
• B.L.E. (Schwarzpegelverstärkung) .....	13		
• DivX(R) VOD .....	13		



# Einführung

Um die ordnungsgemäße Verwendung dieses Geräts zu gewährleisten, lesen Sie dieses Handbuch sorgfältig durch und bewahren Sie es zum späteren Nachschlagen auf.

Dieses Handbuch enthält Informationen über den Betrieb und die Wartung Ihres DVD-Players. Wenn dieses Gerät repariert werden muss, wenden Sie sich an einen autorisierten Fachhändler.

## Info über das Symbol auf dem Bildschirm

“  ” kann während des Betriebs auf dem Bildschirm Ihres Fernsehgeräts angezeigt werden. Das Symbol zeigt dann an, dass die in der vorliegenden Gebrauchsanleitung erläuterte Funktion auf dieser spezifischen DVD-Video-Disc nicht verfügbar ist.

## Hinweis zu den verwendeten Symbolen

### **Hinweis:**

Weist auf besondere Hinweise und Betriebsmerkmale hin.

### **Tipp:**

Weist auf Tipps und Tricks hin, die die Bedienung dieses Geräts vereinfachen.

Enthält der Titel eines Kapitels eines der folgenden Symbole, ist dies nur auf die durch das Symbol dargestellte Disc anwendbar.

- ALL** Jeder der folgenden Disc-Typen
- DVD** DVD und finalisierte DVD±R/RW
- VCD** Video-CDs
- ACD** Audio-CDs
- MP3** MP3-Dateien
- WMA** WMA-Dateien
- DivX** DivX-Dateien

## Hinweise zu Discs

### **Handhabung von Discs**

Berühren Sie die bespielte Seite der Disc nicht. Fassen Sie die Disc an den Rändern an, um nicht die Oberfläche mit den Fingern zu berühren. Bringen Sie auf keiner der beiden Seiten der Disc Papier oder Aufkleber an.



### **Aufbewahrung von Discs**

Legen Sie die Disc nach der Wiedergabe wieder in die zugehörige Hülle. Setzen Sie die Disc keiner direkten Sonneneinstrahlung oder Wärmequellen aus und lassen Sie sie nie in einem Auto liegen, das direkt in der Sonne geparkt wird.

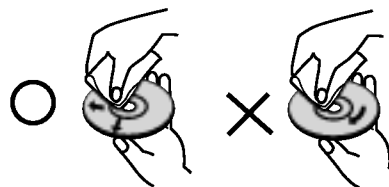

### **Reinigung von Discs**

Fingerabdrücke und Staub auf der Disc können die Bild- und Tonqualität beeinträchtigen. Reinigen Sie die Disc vor der Wiedergabe mit einem sauberen Tuch. Wischen Sie die Disc von der Mitte zum Rand ab.



Verwenden Sie keine starken Lösungsmittel wie Alkohol, Benzin, Verdüner, handelsübliche Reiniger oder für Schallplatten gedachte Antistatik-Sprays.

## Unterstützte Disc-Formate

	DVD (8 cm / 12 cm-Disc)
	Video CD (VCD/SVCD) (8 cm / 12 cm-Disc)
	Audio CD (8 cm / 12 cm-Disc)

Zusätzlich können auf diesem Gerät DVD±R/RW- und CD-R/RW-Discs mit Audiotiteln, DivX-, MP3-, WMA- und/oder JPEG-Dateien wiedergegeben werden.

### Hinweise:

- Je nach Aufnahmegerät oder der CD-R/RW- (oder DVD±R/RW)-Disc selbst können einige CD-R/RW- (oder DVD±R/RW-) Discs nicht mit diesem Gerät wiedergegeben werden.
- Verwenden Sie keine ungewöhnlich geformten CDs (z. B. herzförmig oder achteckig). Andernfalls sind Fehlfunktionen nicht auszuschließen.
- Um eine optimale Wiedergabequalität zu erzielen, müssen die auf dem DVD-Player abgespielten Discs und Aufnahmen bestimmte technische Standards erfüllen. Für bereits bespielte DVDs werden diese Standards automatisch eingestellt. Beschreibbare Disc-Formate können viele unterschiedliche Formate aufweisen (z. B. eine CD-R mit MP3- oder WMA-Dateien), die bestimmte Voraussetzungen erfüllen müssen (s. o.), um die Kompatibilität bei der Wiedergabe zu gewährleisten.

**Außerdem ist zu beachten, dass für das Herunterladen von MP3-/WMA-Dateien und Musik aus dem Internet eine Genehmigung erforderlich ist. Unser Unternehmen ist nicht zur Erteilung einer solchen Genehmigung berechtigt. Die benötigten Genehmigungen sind stets bei dem jeweiligen Inhaber des Urheberrechts einzuholen.**

## Ländercode

Der Ländercode dieses Players ist auf der Geräterückseite aufgedruckt. Es können nur DVD-Discs mit diesem bzw. mit dem Ländercode "Alle" wiedergegeben werden.

### Hinweise zu Ländercodes

- Bei den meisten DVDs finden Sie einen Globus mit einer oder mehreren Nummern gut sichtbar auf der Hülle. Diese Nummer muss mit dem Regionalcode Ihres DVD-Players übereinstimmen, damit Sie die Disc wiedergeben können.
- Wenn Sie eine DVD mit einem anderen Ländercode mit Ihrem Player wiedergeben möchten, wird die Meldung "Region code überprüfen" auf dem Bildschirm des Fernsehgerätes angezeigt.

### Hinweise zum Copyright:

Es ist gesetzlich verboten, urheberrechtlich geschütztes Material ohne Genehmigung zu kopieren, auszustrahlen, vorzuführen, über Kabel zu senden, öffentlich wiederzugeben oder zu verleihen. Dieses Gerät ist mit der von Macrovision entwickelten Kopierschutzfunktion ausgestattet. Auf einigen Discs sind Kopierschutzsignale aufgezeichnet. Wenn Sie die Bilder dieser Discs auf einem Videorekorder aufzeichnen und wiedergeben, können Bildstörungen auftreten. Dieses Gerät verwendet Technologien zum Urheberrechtsschutz, die durch Verfahrensansprüche bestimmter US-Patente und sonstiger Rechte zum Schutz geistigen Eigentums der Macrovision Corporation und anderer Rechteeigentümer geschützt sind. Die Verwendung dieser Urheberrechtsschutz-Technologie muss von der Macrovision Corporation genehmigt werden und gilt nur für den privaten oder sonstigen eingeschränkten Gebrauch, sofern keine spezielle Genehmigung der Macrovision Corporation vorliegt. Nachbau und Auseinandernehmen sind verboten.

ES IST ZU BEACHTEN, DASS NICHT JEDES HIGH DEFINITION TV-GERÄT VOLL KOMPATIBEL MIT DIESEM PRODUKT IST UND DASS BEI DER DARSTELLUNG DES BILDES ARTEFAKTE AUFTRETEN KÖNNEN. BEI FEHLERHAFTER ANZEIGE EINES 525 ODER 625 PROGRESSIVE SCAN- BILDES WIRD EMPFOHLEN, DEN ANSCHLUSS AUF DEN 'STANDARD DEFINITION'- AUSGANG EINZUSTELLEN. BEI FRAGEN ZUR KOMPATIBILITÄT DES TV-GERÄTES MIT DIESEM DVD-PLAYER SETZEN SIE SICH BITTE MIT UNSEREM KUNDENDIENST IN VERBINDUNG.

## Vorderes Bedienfeld

### DVX162

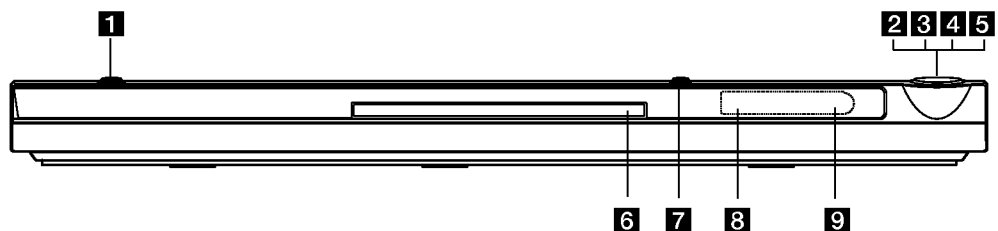

### DVX172

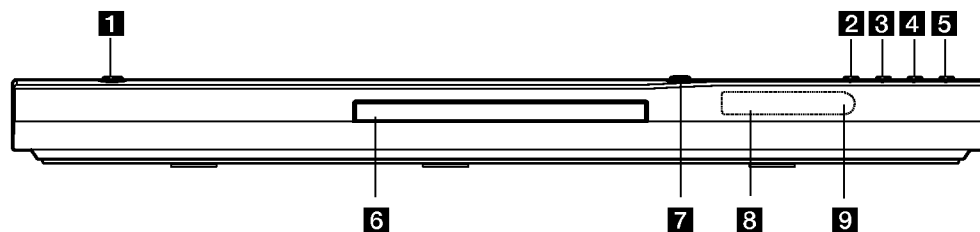

- |  |   |
|--|---|
| <p><b>1 POWER</b><br/>Schaltet das Gerät EIN und AUS.</p> <p><b>2 ► (PLAY)</b><br/>Startet die Wiedergabe.</p> <p><b>3 ■ (STOP)</b><br/>Hält die Wiedergabe an.</p> <p><b>4 SKIP (◀◀)</b><br/>Zurück zum Anfang des aktuellen Kapitels oder Tracks, oder zurück zum vorherigen Kapitel oder Track.</p> <p><b>5 SKIP (▶▶)</b><br/>Weiter zum nächsten Kapitel oder Track.</p> | <p><b>6 Disc-Fach</b><br/>Legen Sie die Disc hier ein.</p> <p><b>7 ▲ (OPEN/CLOSE)</b><br/>Öffnet und schließt das Disc-Fach.</p> <p><b>8 Anzeigefenster</b><br/>Der derzeitige Betriebsmodus des Players.</p> <p><b>9 Empfangssensor für das Fernbedienungssignal</b><br/>Richten Sie die Fernbedienung auf diesen Punkt.</p> |
|--|---|

## Fernbedienung

### POWER-Taste

Schaltet den DVD-Player ein und aus.

### OPEN/CLOSE-Taste (▲)

Öffnet und schließt das Disc-Fach.

### Zifferntasten 0-9

Wählt nummerierte Menüpunkte aus.

### CLEAR-Taste

Entfernt eine Track-Nummer aus der Programmliste oder eine Markierung aus dem Menü MARKER SEARCH.

### TV-Steuerungstasten

NETZ: TV-Gerät ein- oder ausschalten.  
AV: Auswahl TV-Quelle.  
PR/CH +/-: Auswahl TV-Kanal.  
VOL +/-: Einstellung der TV-Lautstärke.

### DVD MENU

Zugriff auf das Menü einer DVD-Disc.

### TITLE

Zeigt das Titel-Menü an, sofern vorhanden.

### ◀ / ▶ / ▲ / ▼

(links/rechts/oben/unten)

Wählt einen Menüpunkt aus.

### DISPLAY-Taste

Zugriff auf die Bildschirmanzeige.

### RETURN (↵)

Zeigt Video-CD mit PBC an.

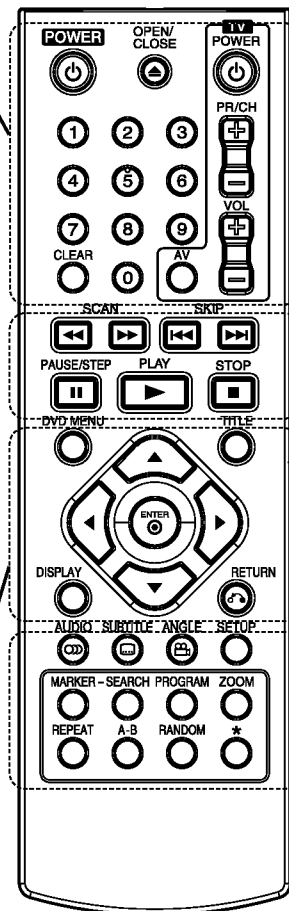

### SCAN-Taste (◀◀ / ▶▶)

Suchlauf zurück oder vor.

### SKIP (◀◀◀ / ▶▶▶)

Weiter zum nächsten Kapitel oder Track. Zurück zum Anfang des aktuellen Kapitels oder Tracks, oder zurück zum vorherigen Kapitel oder Track.

### PAUSE/STEP-Taste (||)

Unterbricht die Wiedergabe vorübergehend/für die Bild-für-Bild-Wiedergabe wiederholt drücken.

### ▶ (PLAY-Taste)

Startet die Wiedergabe.

### STOP (■)

Hält die Wiedergabe an.

### AUDIO-Taste

Auswahl der Audiosprache bzw. eines Tonkanals.

### SUBTITLE-Taste

Wählt eine Untertitelsprache aus.

### ANGLE-Taste

Wählt einen DVD-Kamerawinkel aus, sofern vorhanden.

### SETUP-Taste

Zugriff auf oder Entfernen des Setup-Menüs.

### MARKER-Taste

Markiert einen Punkt während der Wiedergabe.

### SEARCH-Taste

Zeigt das Menü MARKER SEARCH an.

### PROGRAM-Taste

Aufrufen des Programmierungsmodus.

### ZOOM-Taste

Vergrößert das Videobild

### REPEAT-Taste

Wiederholt Kapitel, Track, Titel, alles.

### A-B

Abschnitt von Punkt A bis Punkt B wiederholen.

### RANDOM-Taste

Gibt Tracks in willkürlicher Reihenfolge wieder.

### Funktionen der Fernbedienung

Richten Sie die Fernbedienung auf den Sensor, und drücken Sie die Taste.

### Vorsicht:

Verwenden Sie nie gleichzeitig neue und alte Batterien. Verwenden Sie keine unterschiedlichen Batterietypen, wie z. B. Standard und Alkaline.

### Einlegen der Batterien in die Fernbedienung

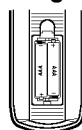

Nehmen Sie die Abdeckung des Batteriefachs auf der Rückseite der Fernbedienung ab und legen Sie zwei Batterien (Größe AAA) mit der richtigen Polung ⊕ und ⊖ ein.

# Installation und Einrichtung

## Einrichtung des Players

Bild und Ton eines Fernsehgerätes, eines Videorekorders oder eines Radios in der Nähe können verzerrt wiedergegeben werden. Ist dies der Fall, stellen Sie den Player nicht in der Nähe eines Fernsehgerätes, Videorekorders oder Radios auf, oder schalten Sie das Gerät nach der Entnahme der Disc aus.

## DVD-Player-Anschlüsse

Die Anschlussmöglichkeiten des Players richten sich nach Ihrem Fernsehgerät und anderen Geräten. Weitere Anschlussinformationen entnehmen Sie nach Bedarf der Begleitdokumentation Ihres Fernsehgerätes, der Stereoanlage oder anderer Geräte.

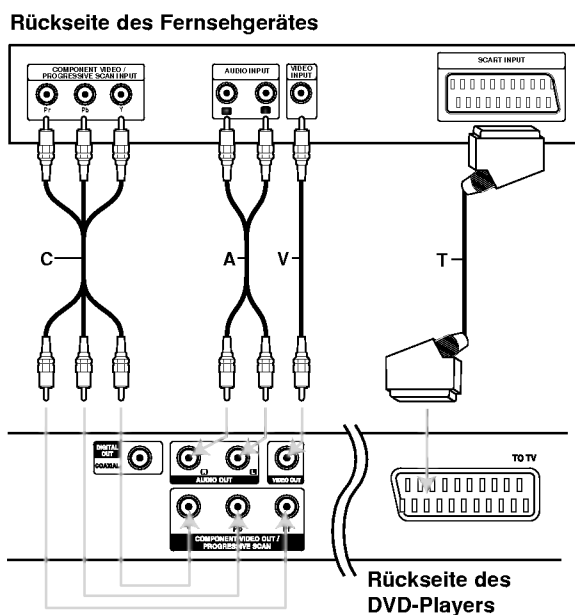

### Vorsicht:

Zur Verwendung der COMPONENT VIDEO- oder PROGRESSIVE SCAN-Buchse bzw. des SCART- RGB-Signals muss die Option Auswahl Video-Ausgang im Setup-Menü eingestellt werden (siehe Seite 11.)

## Video- und Audioanschlüsse an Ihrem Fernsehgerät

Achten Sie darauf, dass der DVD-Player direkt an das Fernsehgerät und nicht an einen Videorekorder angeschlossen ist. Andernfalls könnte das DVD-Bild durch das Kopierschutzsystem verzerrt werden.

**SCART-Anschluss** – Verbinden Sie die TO TV SCART-Buchse des DVD-Players über das SCART-Kabel (**T**) mit der entsprechenden SCART-Buchse am Fernsehgerät.

**Video** – Verbinden Sie die VIDEO OUT-Buchse des DVD-Players über das Videokabel (**V**) mit der Video-Eingangsbuchse des Fernsehgerätes.

**Audio** – Verbinden Sie die linke und die rechte AUDIO OUT-Buchse des DVD-Players über die Audiokabel mit der linken und rechten Eingangsbuchse am Fernsehgerät (**A**). Verbinden Sie die DVD-Players nicht mit der Phone-Eingangsbuchse (Aufnahmeteil) Ihres Audiosystems.

**Component Video** – Verbinden Sie die COMPONENT VIDEO OUT/PROGRESSIVE SCAN-Buchsen des DVD-Players über ein Y Pb Pr-Kabel (**C**) mit den entsprechenden Eingangsbuchsen des Fernsehers.

### Progressive Scan

- Bei einem High-Definition- oder einem "digital ready"-Fernseher kann die Progressive Scan-Ausgabe des DVD-Players für die optimale und bestmögliche Bildauflösung verwendet werden.
- Setzen Sie Progressive im Setup-Menü für das Progressive-Signal auf "Ein". Siehe Seite 11.
- Progressive Scan funktioniert nicht mit den analogen Videoanschlüssen (gelbe VIDEO OUT-Buchse).

## Audioanschluss an Zusatzgeräte

Sie haben die Möglichkeit, den DVD-Player zur Audioausgabe an Ihre Zusatzgeräte anzuschließen.

### Rückseite des DVD-Players

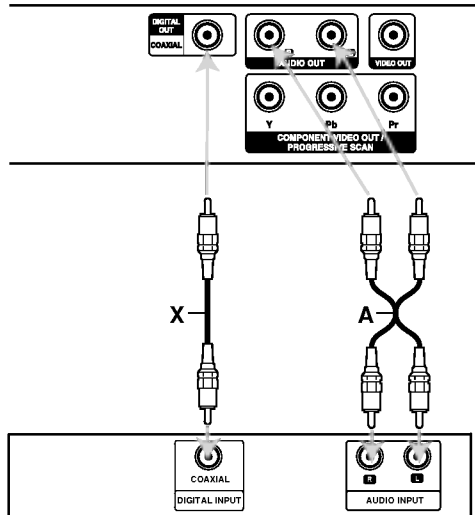

Verstärker (Receiver)

Hergestellt unter der Lizenz von Dolby Laboratories. "Dolby", "Pro Logic" und das Doppel-D-Symbol sind Markenzeichen von Dolby Laboratories.

DTS und DTS Digital Out sind Markenzeichen von Digital Theater Systems, Inc.

### Verstärker mit analogem Zweikanal-Stereo oder Dolby Pro Logic II/Pro Logic:

Verbinden Sie die linke und die rechte AUDIO OUTBuchse des DVD-Players über die Audiokabel (A) mit der linken und rechten AUDIO-Eingangsbuchse des Verstärkers, Receivers oder der Stereoanlage.

### Verstärker mit digitalem Zweikanal-Stereo (PCM) oder Audio-/Video-Receiver mit Mehrkanaldecoder (Dolby Digital™, MPEG 2 oder DTS):

Verbinden Sie eine der DIGITAL AUDIO OUTBuchsen (COAXIAL X) des DVDPlayers mit der entsprechenden Eingangsbuchse an Ihrem Verstärker.

Verwenden Sie ein optionales digitales Audiokabel (COAXIAL X).

### Digitaler Mehrkanal-Ton

Eine digitale Mehrkanal-Verbindung bietet die beste Tonqualität. Sie benötigen dafür einen Mehrkanal-Audio-/Video-Empfänger, der eines oder mehrere der von Ihrem DVD-Player unterstützten Audioformate, z. B. MPEG 2, Dolby Digital und DTS, unterstützt. Hinweise finden Sie in der Begleitdokumentation des Receivers und auf den Logos auf seiner Vorderseite

### Hinweise:

- Wenn das Audioformat der digitalen Ausgabe nicht den Fähigkeiten Ihres Receivers entspricht, erzeugt dieser einen lauten, verzerrten oder überhaupt keinen Ton.
- Sechskanal-Digital Surround Sound über die digitale Verbindung ist dann möglich, wenn Ihr Receiver mit einem Digital-Mehrkanal-Decoder ausgerüstet ist.

## Anzeige von Disc-Informationen auf dem Bildschirm

Auf dem Bildschirm können verschiedene Informationen über die eingelegte Disc angezeigt werden.

1. Drücken Sie auf ANZEIGE, um verschiedene Wiedergabeinformationen einzublenden. Je nach eingelegter Disc oder Wiedergabeart werden unterschiedliche Informationen angezeigt.



2. Wählen Sie mit ▲ / ▼ einen Eintrag aus und ändern bzw. wählen Sie mit ◀ / ▶ die Einstellung.
  - Titel (Track) – Aktuelle Titel- (bzw. Track-) nummer/Gesamtanzahl der Titel (bzw. Tracks).
  - Kapitel – Aktuelle Kapitelnummer/Gesamtanzahl der Kapitel.
  - Zeit – Verstrichene Spielzeit.
  - Audio – Ausgewählte(r) Audiosprache oder gewählter Tonkanal.
  - Untertitel – Ausgewählte Untertitel.
  - Winkel – Ausgewählter Winkel/Gesamtanzahl der Kamerawinkel.
  - Ton – Ausgewählter Klangmodus.

### Hinweis:

Nach einigen Sekunden ohne Tastendruck wird die Bildschirmanzeige ausgeblendet.

## Grundeinstellungen

Mit Hilfe des Setup-Menüs können Sie beispielsweise das Bild und den Ton einstellen. Außerdem können Sie eine Sprache für die Untertitel und das Setup-Menü einstellen. Einzelheiten über die einzelnen Optionen des Setup-Menüs finden Sie auf den Seiten 11 bis 13.

### So blenden Sie das Menü ein und aus:

Drücken Sie SETUP, um das Menü anzuzeigen. Wenn Sie SETUP erneut drücken, kehren Sie zum ersten Bildschirm zurück.

### So gehen Sie zur nächsten Ebene:

Drücken Sie ▶ auf der Fernbedienung.

### So kehren Sie zur vorherigen Ebene zurück:

Drücken Sie ◀ auf der Fernbedienung.

## Allgemeiner Betrieb

1. Drücken Sie SETUP. Das Setup-Menü wird angezeigt.

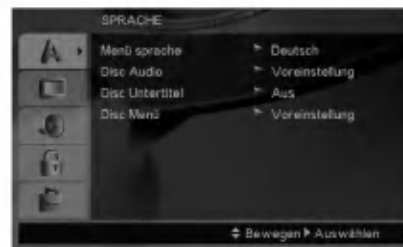

2. Verwenden Sie ▲ / ▼, um die gewünschte Option auszuwählen. Drücken Sie danach ▶, um zur zweiten Ebene zu gelangen. Auf dem Bildschirm werden die aktuelle Einstellung für die aktuelle Option sowie alternative Einstellung(en) angezeigt.
3. Verwenden Sie ▲ / ▼, um die zweite gewünschte Option auszuwählen. Drücken Sie danach ▶, um zur dritten Ebene zu gelangen.
4. Verwenden Sie ▲ / ▼, um die gewünschte Einstellung auszuwählen, und bestätigen Sie Ihre Auswahl mit ENTER. Bei einigen Optionen sind weitere Schritte erforderlich.
5. Drücken Sie SETUP oder PLAY, um das Setup-Menü auszublenden.

## SPRACHE



### Menü sprache

Wählen Sie eine Sprache für das Setup-Menü und das Bildschirmmenü aus.

### Disc Audio / Untertitel / Menü

Wählen Sie die gewünschte Sprache für Audiotitel (Disc Audio), Untertitel und das Disc-Menü aus.

**Voreinstellung** – Bezieht sich auf die Originalsprache, in der die Disc aufgezeichnet wurde.

**Andere** – Drücken Sie zur Auswahl einer anderen Sprache die Nummerntasten gefolgt von ENTER, um die jeweilige vierstellige Nummer laut Liste der Sprachcodes auf Seite 20 einzugeben. Drücken Sie bei einer falschen Eingabe auf CLEAR.

## ANZEIGE

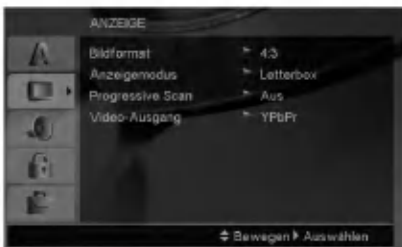

### Bildformat

**4:3** – Wählen Sie diese Einstellung, wenn ein herkömmliches Fernsehgerät angeschlossen ist.

**16:9** – Wählen Sie diese Einstellung, wenn ein Breitbild-Fernsehgerät angeschlossen ist.

### Anzeigemodus

Die Bildmodus-Einstellung funktioniert nur, wenn das Bildformat des Fernsehers auf 4:3 gesetzt ist.

**Letterbox** – Aufnahmen im Breitbildformat erscheinen mit schwarzen Balken am oberen und unteren Bildschirmrand.

**Panscan** – Zeigt automatisch das Bildmaterial auf dem gesamten Bildschirm an, schneidet aber bei Bedarf Bereiche an den beiden Seiten ab.

### Progressive Scan

Progressive Scan-Video liefert die bestmögliche Bildqualität mit geringerem Flimmern. Wenn die Component Video-Buchsen zum Anschluss an ein Progressive Scan-kompatibles TV- oder Monitor-Gerät verwendet werden, ist Progressive Scan eingestellt.

#### So schalten Sie Progressive Scan ein:

Verbinden Sie den DVD-Component-Ausgang mit dem Eingang des Monitors/Fernsehers und stellen Sie Fernseher/Monitor auf den Component-Eingang ein.

1. Wählen Sie "Progressive Scan" im Menü DISPLAY und drücken Sie ►.
2. Wählen Sie mit den Tasten ▲ / ▼ die Option "Ein".
3. Durch Drücken auf ENTER wird der Player auf Progressive Scan eingestellt.

#### Vorsicht:

Nach der Einstellung der Progressive Scan-Ausgabe wird ein Bild nur auf Progressive Scan-kompatiblen TV- oder Monitor-Geräten angezeigt. Falls Progressive Scan versehentlich aktiviert wird, muss ein Reset des Gerätes erfolgen. Nehmen Sie zuerst die Disc aus dem DVD-Player. Halten Sie dann die STOP auf der Fernbedienung (■) mind. fünf Sekunden lang gedrückt. Der Videoausgang wird auf die Standardeinstellung gesetzt und das Bild erscheint wieder auf einem analogen TV- oder Monitor-Gerät.

### Video-Ausgang

Stellen Sie die Option für Video-Ausgang des Players gemäß dem Anschlusstyp des TV-Gerätes ein.

**YPbPr** – Wenn das TV-Gerät an die COMPONENT VIDEO OUT/PROGRESSIVE SCAN-Buchsen des DVD-Players angeschlossen wird.

**RGB** – Wenn das TV-Gerät an die SCART-Buchse (RGB-Signal) angeschlossen wird.



## AUDIO

Jede DVD-Disc hat mehrere Audio-Ausgabeoptionen. Legen Sie die Audio-Optionen des Players in Übereinstimmung mit dem Typ des Audiosystems fest, das Sie einsetzen.



### Dolby Digital / DTS / MPEG

**Bitstream** – Wählen Sie "Bitstream", wenn Sie die DIGITAL OUT-Buchse des DVD-Players mit einem Verstärker oder ein anderes Gerät mit einem Dolby Digital-, DTS- oder MPEG-Decoder verbunden haben.

**PCM (für Dolby Digital / MPEG)** – Wählen Sie diese Option, wenn das Gerät mit einem digitalen Zweikanal-Stereo-Verstärker verbunden ist. Bei in Dolby Digital oder MPEG codierten DVDs wird automatisch ein Downmix in Zweikanal-PCM-Audio durchgeführt.

**Aus (für DTS):** Wenn Sie "Aus" auswählen, wird das DTS-Signal nicht über die DIGITAL OUT-Buchse ausgegeben.

### Samplingfrequenz (Erkannt)

Wenn Ihr Receiver oder Verstärker NICHT für 96-kHz-Signale ausgelegt ist, wählen Sie 48 kHz. Wenn Sie diese Auswahl getroffen haben, konvertiert das Gerät automatisch 96-kHz-Signale in 48 kHz-Signale, die das System dekodieren kann.

Wenn Ihr Receiver oder Verstärker dagegen für 96-kHz-Signale ausgelegt ist, wählen Sie 96 kHz.

Weitere Informationen über den Funktionsumfang Ihres Verstärkers entnehmen Sie der Begleitdokumentation des Geräts.

### Steuerung des Dynamikbereichs (DRC)

Dank digitaler Audio-Technologie ermöglicht das DVD-Format, Soundtracks mit größtmöglicher Genauigkeit und Wirklichkeitsnähe zu hören. Vielleicht möchten Sie jedoch die dynamische Reichweite der Audioausgabe unterdrücken (das heißt den Unterschied zwischen den lautesten und den leisesten Tönen). Auf diese Weise können Sie einen Film auch bei geringer Lautstärke ansehen, ohne dass die Tonqualität an Brillanz verliert. Schalten Sie zu diesem Zweck die Funktion DRC Ein.

### Vocal

Schalten Sie die Gesangsoption Ein, wenn Sie eine Mehrkanal-Karaoke-DVD abspielen möchten. Die Karaoke-Kanäle auf der Disc werden in normalen Stereoton umgewandelt.

## BLOCK (Kindersicherung)



### Einstufung

Verhindert die Wiedergabe von nicht jugendfreien DVDs. Es sind jedoch nicht alle DVDs eingestuft.

1. Wählen Sie im BLOCK-Menü "Einstufung" aus und drücken Sie ►.

2. Um diese Optionen aufrufen zu können, müssen Sie das von Ihnen erstellte Kennwort eingeben. Falls noch kein Kennwort vorhanden ist, müssen Sie eines anlegen.

Geben Sie ein Kennwort ein, drücken Sie ENTER, wiederholen Sie das Kennwort und drücken Sie nochmals ENTER. Um eine falsch Eingabe zu löschen, drücken Sie auf CLEAR.

3. Wählen Sie mit den Schaltflächen ▲ / ▼ eine Einstufung zwischen 1 und 8 aus.

**Einstufung 1-8:** Stufe 1 bedeutet niedrigste Wiedergabeeinschränkungen. Stufe 8 bedeutet höchste Wiedergabeeinschränkungen.

**Geöffnet:** Wenn Sie diese Option wählen, ist die Kindersicherung deaktiviert und die Disc wird ohne Einschränkungen wiedergegeben.

4. Drücken Sie ENTER, um Ihre Einstufung sauswahl zu bestätigen. Drücken Sie SETUP, um das Menü zu verlassen.

### Kennwort (Sicherheitscode)

Ein Kennwort kann wie folgt eingegeben oder geändert werden.

1. Wählen Sie den Eintrag Kennwort im Menü SPERRE und drücken Sie ►.

2. Führen Sie Schritt 2 weiter oben aus (Einstufung). Markieren Sie zum Ändern des Kennwortes den Eintrag "Ändern" und drücken Sie auf ENTER. Geben Sie das alte Kennwort und danach zweimal das neue Kennwort ein.

3. Drücken Sie zum Verlassen des Menüs auf SETUP.

*Wenn Sie das Kennwort vergessen haben*

Falls Sie das Kennwort vergessen haben, kann es mit folgenden Schritten gelöscht werden:

1. Drücken Sie zum Aufrufen des Setup-Menüs auf SETUP.

2. Geben Sie die sechsstellige Nummer "210499" ein und drücken Sie ENTER. Das Kennwort wird gelöscht.

### Orts Code

Geben Sie den Code für das jeweilige Land ein, in dem die Freigabe der DVD-Video-Disc erstellt wurde (siehe Liste der Orts Code auf Seite 20).

1. Wählen Sie im BLOCK-Menü den "Orts Code" aus und drücken Sie ►.
2. Führen Sie Schritt 2 auf der vorherigen Seite aus (Einstufung).
3. Wählen Sie das erste Zeichen mit den Tasten ▲ / ▼.
4. Drücken Sie auf ► und wählen Sie mit den Tasten ▲ / ▼ das nächste Zeichen.
5. Drücken Sie zur Bestätigung der Auswahl auf ENTER.

### ANDERE



### PBC

Setzen Sie PBC (Wiedergabesteuerung) auf Ein oder Aus.

**Ein:** Video-CDs mit PBC werden in Übereinstimmung mit der PBC wiedergegeben.

**Aus:** Video-CDs mit PBC werden wie Audio-CDs wiedergegeben.

### Autom. Wiedergabe

Sie können den DVD-Player so einstellen, dass eine DVD-Disc direkt nach dem Einlegen automatisch gestartet wird.

Wenn der Modus "Autom. Wiedergabe" aktiviert ist, steuert dieser DVD-Player den Titel mit der längsten Wiedergabedauer an und spielt ihn automatisch ab.

### Hinweis:

Die automatische Wiedergabe ist bei einigen DVDs u. U. nicht möglich.

### B.L.E. (Schwarzpegelverstärkung)

Auswahl des Schwarzpegels des Wiedergabebildes. Bevorzugte und für den Monitor erforderliche Einstellungen.

**Ein:** Verstärkte Graustufe (0 IRE cut off).

**Aus:** Standard-Graustufe (7.5 IRE cut off).

### Hinweis:

Die B.L.E.-Funktion ist nur für die NTSC-Norm verfügbar.

### DivX(R) VOD

Sie erhalten von uns einen DivX® VOD-Registrierungscode (Video On Demand), mit dem Sie Videofilme über den DivX® VOD-Dienst ausleihen oder kaufen können. Weitere Infos erhalten Sie unter [www.divx.com/vod](http://www.divx.com/vod).

1. Wählen Sie die Option "DivX(R)VOD" und drücken Sie ►.
2. Drücken Sie bei markierter Option "Auswahl" auf ENTER, um den Registrierungscode anzuzeigen. Dieser Registrierungscode berechtigt Sie zum Kauf oder zur Ausleihe von Videofilmen des DivX® VOD-Dienstes unter [www.divx.com/vod](http://www.divx.com/vod). Folgen Sie den Anweisungen und speichern Sie den heruntergeladenen Film zur Wiedergabe mit diesem Player auf einer Disc.
3. Drücken Sie zum Beenden auf ENTER.

### Hinweis:

Über den DivX® VOD-Dienst heruntergeladene Filme können ausschließlich auf diesem Player wiedergegeben werden.

# Betrieb

## Allgemeine Funktionen

Tasten	Funktionen	Discs
(ÖFFNENSCHLIESSEN)	Disc-Fach öffnen und schließen.	<b>ALL</b>
(PAUSE)	Drücken Sie zum Unterbrechen der Wiedergabe auf . Drücken Sie zur Einzelbildwiedergabe mehrmals auf .	<b>ALL</b> <b>DVD</b> <b>VCD</b> <b>DivX</b>
ÜBERSPRINGEN ( / )	Drücken Sie während der Wiedergabe auf SKIP ( oder ) , um zum nächsten Kapitel/Track bzw. zum Anfang des aktuellen Kapitels/Tracks zu gelangen. Drücken Sie zweimal kurz auf SKIP  , um zum vorherigen Kapitel/Track zurückzuspringen.	<b>ALL</b>
SUCHLAUF ( / )	Drücken Sie während der Wiedergabe mehrmals auf SCAN ( oder ) , um die Suchlaufgeschwindigkeit festzulegen. DVD- und DivX-Discs: 4 Stufen Video-, MP3- oder Audio-CDs: 3 Stufen	<b>DVD</b> <b>VCD</b> <b>DivX</b> <b>ACD</b> <b>MP3</b>
	Drücken Sie bei pausierter Wiedergabe mehrmals auf SCAN  , um die Zeitlupe zu aktivieren (4 Stufen, nur vor).	<b>DVD</b> <b>VCD</b> <b>DivX</b>
WIEDERHOLEN	Drücken Sie während der Wiedergabe mehrmals auf REPEAT, um den gewünschten Wiederholungsmodus auszuwählen. DVD-Video-Discs: Kapitel/Titel/Aus Video-CDs, Audio-CDs, DivX-/MP3-/WMA-Discs: Track/Alle/Aus	<b>ALL</b>
A-B	Drücken Sie zum Festlegen des Startpunktes (A) und des Endpunktes (B) für die Abschnittswiederholung während der Wiedergabe jeweils einmal auf die Taste A-B. Drücken Sie zum Beenden auf CLEAR.	<b>DVD</b> <b>VCD</b> <b>DivX</b> <b>ACD</b>
ZOOM	Drücken Sie während der Wiedergabe oder Pause auf ZOOM, um das Videobild zu vergrößern (4 Stufen). Mit den Tasten     können Sie das vergrößerte Bild verschieben. Drücken Sie zum Beenden auf CLEAR.	<b>DVD</b> <b>VCD</b> <b>DivX</b>
ZUFÄLLIG	Drücken Sie zur Zufallswiedergabe während der Wiedergabe oder im Stop-Modus auf RANDOM.	<b>ACD</b> <b>MP3</b> <b>WMA</b>
TITLE	Falls die eingelegte DVD ein Menü enthält, wird das Titelménú auf dem Bildschirm angezeigt. Ansonsten erscheint das Disc-Ménú.	<b>DVD</b>
DVD-MENÜ	Das Disc-Ménú erscheint auf dem Bildschirm.	<b>DVD</b>
(KAMERAWINKEL)	Drücken Sie zur Anzeige verschiedener auf der DVD aufgenommenen Kamerawinkel während der Wiedergabe mehrmals auf ANGLE.	<b>DVD</b>
(UNTERTITEL)	Drücken Sie während der Wiedergabe mehrmals auf SUBTITLE, um die gewünschte Untertitelsprache auszuwählen.	<b>DVD</b> <b>DivX</b>
(KLANG)	Drücken Sie während der Wiedergabe mehrmals auf AUDIO, um eine andere Sprache oder Tonspur auszuwählen.	<b>DVD</b> <b>DivX</b> <b>VCD</b>

### Hinweise zu allgemeinen Funktionen:

- Auf einer Video-CD mit PBC müssen Sie im Setup-Menü PBC ausschalten, um die Wiederholungsfunktion zu verwenden (siehe "PBC" auf Seite 13).
- Wenn Sie während der wiederholten Wiedergabe eines Kapitels (Tracks) einmal auf SKIP (▶▶) drücken, wird die wiederholte Wiedergabe beendet.
- Die Zoom-Funktion steht eventuell nicht für alle DVDs zur Verfügung.
- Bei der Wiedergabe von DVDs mit Aufnahmen von verschiedenen Kamerawinkeln blinkt die Kamerawinkel-Anzeige auf dem Fernsehbildschirm und zeigt an, dass verschiedene Kamerawinkel ausgewählt werden können.
- Die A-B-Abschnittswiederholung ist nur für den aktuellen Track möglich.

## Weitere Funktionen

### 3D-Surround

Erzeugt einen 3D-Surround-Effekt, der einen Mehrkanalton über zwei Stereo-Lautsprecher simuliert (wenn keine fünf+ Lautsprecher vorhanden sind, die zur Mehrkanalton-Wiedergabe normalerweise erforderlich sind).

**DVD VCD DivX**

1. Drücken Sie während der Wiedergabe auf DISPLAY.
2. Wählen Sie mit ▲ oder ▼ den Klang aus. Der Klang wird hervorgehoben.
3. Wählen Sie mit ◀ oder ▶ "3D SUR." aus. Um den 3D-Surround-Effekt abzuschalten, wählen Sie die Option "Normal".

**ACD**

1. Drücken Sie während der Wiedergabe auf AUDIO. "3D SUR." erscheint im Menübildschirm.
2. Drücken Sie zur normalen Wiedergabe mehrmals auf AUDIO, bis "3D SUR." nicht mehr im Menübildschirm angezeigt wird.

### Zeitsuche **DVD VCD DivX**

Wiedergabe von einem beliebigen Zeitpunkt der Disc:

1. Drücken Sie während der Wiedergabe auf DISPLAY.
2. Drücken Sie ▲ / ▼, um das Uhrensymbol auszuwählen. "--:--:--" wird eingeblendet.
3. Geben Sie die gewünschte Startzeit in Stunden, Minuten und Sekunden ein. Falls Sie die falschen Werte eingegeben haben, drücken Sie CLEAR, um die Eingabe zu löschen. Geben Sie dann die richtigen Werte ein.
4. Drücken Sie zur Bestätigung ENTER. Die Wiedergabe beginnt am ausgewählten Zeitpunkt.

### Markierungssuche **DVD VCD DivX**

#### So geben Sie eine Markierung ein

Sie können die Wiedergabe an einer von neun gespeicherten Stellen starten. Geben Sie eine Markierung ein, indem Sie an der gewünschten Stelle auf der Disc MARKER drücken. Auf dem Fernsehbildschirm wird kurz das Markierungssymbol angezeigt. Wiederholen Sie diese Schritte, um bis zu neun Markierungen einzugeben.

#### So rufen Sie eine markierte Szene ab oder löschen Sie

1. Drücken Sie während der Disc-Wiedergabe auf SEARCH. Das Menü für die Markierungssuche wird auf dem Bildschirm angezeigt.
2. Drücken Sie innerhalb von zehn Sekunden ◀ / ▶, um eine Markierungsnummer auszuwählen, die Sie abrufen oder löschen möchten.
3. Drücken Sie ENTER. Die Wiedergabe startet ab der markierten Szene. Drücken Sie auf CLEAR, um die Markierungsnummer aus der Liste zu löschen.
4. Sie können jede Markierung wiedergeben, indem Sie ihre Nummer im Menü für die Markierungssuche eingeben.

### Speicher für letzte Szene **DVD ACD VCD1.1**

Der Player speichert die letzte Szene der letzten Disc, die wiedergegeben wird. Die Szene bleibt so lange gespeichert, bis Sie die Disc aus dem Player nehmen oder ihn ausschalten. Wenn Sie eine Disc mit der gespeicherten Szene laden, wird sie automatisch aufgerufen.

#### Hinweis:

Dieser Player speichert die Einstellung nicht auf einer Disc, wenn Sie den Player ausschalten, bevor Sie die Wiedergabe der Disc starten.

### Bildschirmschoner

Der Bildschirmschoner wird eingeblendet, wenn der DVD-Player ca. fünf Minuten im Stopp-Modus betrieben wird. Nachdem der Bildschirmschoner fünf Minuten aktiviert ist, schaltet sich der DVD-Player selbst aus.

### Systemauswahl

Für das Fernsehgerät muss eine geeignete Fernsehnorm ausgewählt werden. Falls NO DISC im Anzeigefenster erscheint, halten Sie PAUSE/STEP länger als 5 Sekunden gedrückt, um eine Norm (PAL, NTSC oder Auto) auszuwählen.

## Wiedergabe einer Audio-CD oder MP3-/WMA-Datei

Mit diesem Player können Audio-CDs oder Discs mit MP3-/WMA-Dateien wiedergegeben werden.

### MP3 / WMA / Audio-CD

Bei eingelegter MP3-/WMA-Disc oder Audio-CD wird ein Menü eingeblendet.

Wählen Sie mit ▲ / ▼ einen Track/eine Datei und drücken Sie zur Wiedergabe auf PLAY bzw. ENTER. Dabei stehen verschiedene Wiedergabefunktionen zur Verfügung (siehe Seite 14-15).



### ID3 TAG

- Beim Abspielen einer Datei, die z. B. Track-Titel enthält, können diese Informationen durch Drücken auf DISPLAY angezeigt werden.  
[Titel, Künstler, Album, Kommentar, Genre]

### Tipps:

- Drücken Sie DVD MENU für die nächste Seite.
- Auf einer gemischten CD mit MP3/WMA- und JPEG-Dateien können Sie das Menü MP3/WMA und das Menü JPEG wechseln. Drücken Sie TITLE, und MUSIC oder PHOTO am Menüanfang zu markieren.

### Die Kompatibilität von MP3-/WMA-Discs und diesem Player unterliegt den folgenden Einschränkungen:

- Abtastfrequenz: zwischen 8 - 48 kHz (MP3), zwischen 32 - 48 kHz (WMA)
- Übertragungsgeschwindigkeit: zwischen 8 - 320 Kbit/s (MP3), 32 - 384 Kbit/s (WMA)
- Der Player kann MP3-/WMA-Dateien mit anderen Dateierweiterungen als ".mp3" oder ".wma" nicht lesen.
- Die CD-R sollte das Format ISO 9660 besitzen.
- Bei der Aufnahme von MP3-/WMA-Dateien mit einer Software, die kein Dateisystem erstellen kann (z. B. Direct-CD), ist die Wiedergabe von MP3-/WMA-Dateien nicht möglich. Wir empfehlen die Verwendung von Easy-CD Creator. Diese Software erstellt ein Dateisystem, das ISO 9660 entspricht.
- Dateinamen dürfen maximal acht Buchstaben lang sein und müssen die Erweiterung .mp3 oder .wma besitzen.
- Dateinamen dürfen keine Sonderzeichen wie beispielsweise / ? \* : " < > | enthalten.
- In einem Ordner dürfen maximal 1190 Dateien enthalten sein.

## Programmierte Wiedergabe

Mit der Programmfunktion können Sie Ihre Lieblings-tracks beliebiger Discs im DVD-Player speichern. Es können 30 Tracks programmiert werden.

1. Legen Sie die Audio CD-bzw. MP3-/WMA-Disc ein. Daraufhin erscheint das AUDIO CD- bzw. das Musikmenü.
2. Drücken Sie im Stop-Modus auf PROGRAM. Daraufhin erscheint das Symbol ●.

### Hinweis:

Drücken Sie zum Verlassen des Programmierungsmodus erneut auf PROGRAM. Daraufhin wird das Symbol ● ausgeblendet.

3. Wählen Sie einen Track aus der Liste und drücken Sie ENTER, um ihn in der Programmliste aufzunehmen. Wiederholen Sie diesen Vorgang, um weitere Tracks zur Liste hinzuzufügen.
4. Wählen Sie den wiederzugebenden Track aus der Programmliste.
5. Drücken Sie zum Starten PLAY oder ENTER. Die Wiedergabe erfolgt in der programmierten Reihenfolge der Tracks und endet nach der Wiedergabe aller Tracks in der Programmliste.
6. Um von der programmierten zur normalen Wiedergabe zurückzukehren, wählen Sie einen Track aus der Liste und drücken Sie auf PLAY.

### Programmierte Tracks wiederholen

Drücken Sie REPEAT für den gewünschten Wiederholungsmodus zu wählen.

- Track: Wiederholt den aktuellen Track.
- Alle: Wiederholt alle Tracks der Programmliste.
- Aus (Keine Anzeige): Keine Wiederholung.

### Hinweis:

Wenn Sie während der wiederholten Wiedergabe einmal ►►I drücken, wird die wiederholte Wiedergabe beendet.

### Track aus der Programmliste löschen

1. Drücken Sie im Stop-Modus auf PROGRAM. Daraufhin erscheint das Symbol ●.
2. Markieren Sie mit ▲ ▼ ◀ ▶ den Track, der von der Programmliste entfernt werden soll.
3. Drücken Sie auf CLEAR. Wiederholen Sie zum Löschen weiterer Tracks aus der Liste die Schritte 1 bis 3.

### Gesamte Programmliste löschen

1. Drücken Sie im Stopp-Modus PROGRAM. Daraufhin erscheint das Symbol ●.
2. Wählen Sie mit ▲ ▼ ◀ ▶ "Alles Löschen" und drücken Sie ENTER.

### Hinweis:

Die Programmierung wird beim Ausschalten des Gerätes oder beim Auswerfen der Disc ebenfalls gelöscht.

## Anzeige von JPEG-Dateien



Mit diesem Player können JPEG-Dateien auf einer Disc angezeigt werden.

1. Legen Sie die Disc mit den enthaltenen JPEG-Dateien ein. Das Fotomenü wird auf dem Fernsehbildschirm angezeigt.



2. Drücken Sie ▲ / ▼, um einen Ordner auszuwählen. Drücken Sie danach ENTER. Eine Liste von Dateien im Ordner wird angezeigt.
3. Um eine bestimmte Datei anzuzeigen, markieren Sie diese mit ▲ / ▼ und drücken Sie ENTER oder PLAY.
4. Um während der Bildanzeige zum Fotomenü zurückzukehren, drücken Sie auf STOP.

### Tipps:

- Um von der Dateiliste zur vorherigen Ordnerliste zu gelangen, markieren Sie mit ▲ / ▼ das Symbol  und drücken Sie ENTER.
- Drücken Sie DVD MENU für die nächste Seite.
- Es stehen vier Geschwindigkeiten zur Verfügung  : >>> (Schnell), >> (Normal) und > (Langsam). Markieren Sie mit ▲ ▼ ◀ ▶ das Symbol , wählen Sie mit ◀ / ▶ eine gewünschte Option und drücken Sie anschließend auf ENTER.
- Auf einer Disc mit MP3-/WMA- und JPEG-Dateien können Sie zwischen MP3/WMA und JPEG wechseln. Drücken Sie auf TITLE, um MUSIC oder PHOTO oben im Menü zu markieren.
- Drücken Sie während der Bildanzeige die Taste RETURN, um das Hilfemenü auszublenden.

### Diashow

Verwenden Sie ▲ ▼ ◀ ▶, um die  Diashow zu markieren, und drücken Sie ENTER.

### Standbild

1. Drücken Sie während der Diashow auf PAUSE/STEP. Der Player wechselt nun in den PAUSE-Modus.
2. Drücken Sie PLAY oder erneut PAUSE/STEP, um zur Diashow zurückzukehren.

### Zu einer anderen Datei wechseln

Drücken Sie einmal SKIP (◀◀ oder ▶▶) oder den Cursor (◀ oder ▶) während der Bildanzeige, um die nächste/vorherige Datei aufzurufen.

### Zoom

Drücken Sie während der Wiedergabe auf ZOOM, um das Videobild zu vergrößern (vier Stufen).

Mit den Tasten ◀ ▶ ▲ ▼ können Sie das vergrößerte Bild verschieben.

### Bild drehen

Drücken Sie ▲ / ▼ während der Bildanzeige, um es im bzw. entgegen dem Uhrzeigersinn zu drehen.

### Die Kompatibilität von JPEG-Discs und diesem Player unterliegt den folgenden Einschränkungen:

- Abhängig von der Größe und Anzahl der JPEG-Dateien dauert das Lesen des Disc-Inhaltes mit dem DVD-Player entsprechend länger. Wenn nach mehreren Minuten keine Bildschirmanzeige erscheint, sind einige der Dateien u. U. zu groß. Verringern Sie in diesem Fall die Auflösung der JPEG-Dateien auf maximal 5 Megapixel und brennen Sie die Disc neu.
- In einem Ordner dürfen maximal 1190 Dateien enthalten sein.
- Manche Discs sind aufgrund ihres Zustands oder abweichender Aufzeichnungsformate nicht kompatibel.
- Alle ausgewählten Dateien müssen die Erweiterung ".jpg" besitzen, wenn in das CD-Layout kopiert wird.
- Dateien mit der Erweiterung ".jpe" oder ".jpeg" müssen in ".jpg" umbenannt werden.
- Dateien ohne die Erweiterung ".jpg" können nicht mit diesem DVD-Player gelesen werden, auch wenn die Dateien in Windows-Explorer als JPEG-Bilddateien angezeigt werden.

## Wiedergabe von DivX-Filmen

Mit diesem DVD-Player können DivX-Dateien wiedergegeben werden.

1. Legen Sie eine Disc mit der DivX-Datei ein. Das Spielfilmmenü wird eingeblendet.

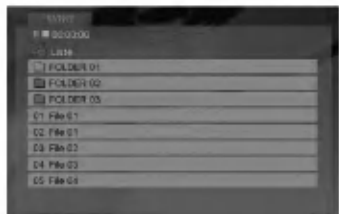

2. Wählen Sie mit ▲ / ▼ einen Ordner und drücken Sie ENTER. Im Ordner erscheint eine Dateiliste.
3. Um eine bestimmte Datei wiederzugeben, markieren Sie diese mit ▲ / ▼ und drücken Sie auf ENTER oder PLAY. Dabei stehen verschiedene Wiedergabefunktionen zur Verfügung (s. S. 14-15).
4. Drücken Sie zum Anhalten der Wiedergabe auf STOP. Das Filmmenü wird eingeblendet.

### Tipps:

- Um in einer Dateiliste zur Ordnerliste zu gelangen, markieren Sie  mit ▲ / ▼ auf der Fernbedienung und drücken Sie ENTER.
- Drücken Sie DVD MENU für die nächste Seite.
- Wechseln Sie bei CDs mit MP3-/WMA-, JPEG- und Spielfilm-Dateien zum Musik-, Foto- bzw. Spielfilmmenü. Markieren Sie TITLE, MUSIC, PHOTO bzw. MOVIE im oberen Bereich des Menüs.
- Bei der DivX-Wiedergabe wird u. U. kein richtiges Bild angezeigt. Stellen Sie den Fernseher ggf. auf den Betriebsmodus AUTO oder PAL-60, um das Bild korrekt anzuzeigen.
- Bei einem DivX-Titel aus dem Internet werden die Untertitel der Disc u. U. nicht richtig angezeigt.
- Falls das Setup-Menü für Disc-Untertitel keine DivX-Untertitel in der gewünschten Sprache enthält, werden die Untertitel u. U. nicht richtig angezeigt.

### Hinweise zur Anzeige von DivX-Untertiteln

Falls die Untertitel während der Wiedergabe nicht korrekt angezeigt werden, halten Sie die Taste SUBTITLE drei Sekunden lang gedrückt und wählen Sie dann mit ◀ / ▶ einen anderen Sprachcode aus, bis die Untertitel richtig angezeigt werden.

### Die Kompatibilität dieses DVD-Players mit DivX-Discs unterliegt folgenden Einschränkungen:

- Die Auflösung einer DivX-Datei muss unterhalb von 720 x 576 (BxH) Bildpunkten liegen.
- Die Länge des Dateinames des DivX-Untertitels darf 56 Zeichen nicht überschreiten.
- Falls kein gültiger Code zur Wiedergabe der DivX-Datei verfügbar ist, erscheint in der Anzeige u. U. das Symbol “ \_ ”.
- Falls die Anzahl der Bilder pro Sekunde mehr als 30 beträgt, ist u. U. keine normale Wiedergabe möglich.
- Falls die Video- und Audiostruktur der aufgezeichneten Datei nicht interleaved ist, wird nur das Bild bzw. nur der Ton ausgegeben.
- Falls die Datei mit GMC aufgenommen wurde, unterstützt das Gerät nur den 1-Punkt-Aufnahmepegel.
  - \* Was bedeutet GMC?  
GMC ist ein Akronym für Global Motion Compensation, ein Codierungswerkzeug des MPEG4-Standards. Einige MPEG4-Codierer wie DivX oder Xvid besitzen diese Option. Es gibt verschiedene GMC-Codierungsstufen. Diese sind 1-Punkt-, 2-Punkt- oder 3-Punkt-GMC.

### Abspielbare DivX-Dateien

.avi, .mpg, .mpeg

### Abspielbare Untertitelformate

SubRip(\*.srt/\*.txt)  
SAMI(\*.smi)  
SubStation Alpha(\*.ssa/\*.txt)  
MicroDVD(\*.sub/\*.txt)  
SubViewer 1.0(\*.sub)  
SubViewer 2.0(\*.sub/\*.txt)  
TMPlayer(\*.txt)

### Abspielbare Codec-Formate

“DIVX3.xx”, “DIVX4.xx”, “DIVX5.xx”, “XVID”, “MP43”, “3IVX”.

### Abspielbare Audioformate

- “Dolby Digital”, “DTS”, “PCM”, “MP3”, “WMA”.
- Abtastrate: 8 bis 48 kHz (MP3), 32 bis 48 kHz (WMA)
- Bitrate: 8 bis 320 kbps (MP3), 32 bis 192 kbps (WMA)
- Nicht alle WMA-Audioformate können auf diesem Gerät wiedergegeben werden.

## Andere TV-Geräte über die Fernbedienung bedienen

Lautstärke, Eingangsquelle und das Ein-/Ausschalten des LG TV-Gerätes können über die mitgelieferte Fernbedienung bedient werden.

Lautstärke, Eingangsquelle und das Ein-/Ausschalten von Nicht-LG TV-Geräten können ebenfalls bedient werden. Wenn Ihr TV-Gerät in der folgenden Liste aufgeführt wird, stellen Sie den entsprechenden Herstellercode ein.

1. Halten Sie die Taste TV POWER gedrückt und wählen Sie den Herstellercode für Ihr TV-Gerät über das Nummernfeld aus (siehe folgende Tabelle).
2. Lassen Sie die Taste TV POWER los.

### Codenummern bedienbarer TV-Geräte

Wenn mehr als eine Codennummer aufgeführt ist, versuchen Sie eine Nummer nach der anderen, bis eine der Nummern mit Ihrem TV-Gerät funktioniert.

Hersteller	Codenummer
LG / GoldStar	1 (Standard), 2
Zenith	1, 3, 4
Samsung	6, 7
Sony	8, 9
Hitachi	4

### Hinweise:

- Abhängig von Ihrem TV-Gerät funktionieren u. U. einige oder keine der Tasten mit dem Gerät, selbst wenn der richtige Herstellercode eingegeben wurde.
- Wenn Sie eine neue Codennummer eingeben, wird die zuvor eingegebene Nummer gelöscht.
- Wenn die Batterien der Fernbedienung ausgetauscht werden, wird die eingegebene Codennummer möglicherweise auf die Standardeinstellung zurückgesetzt. Geben Sie die entsprechende Codennummer erneut ein.

## Wartung und Pflege

Lesen Sie die Informationen in diesem Kapitel, bevor Sie sich an einen Servicetechniker wenden.

### Handhabung des Geräts

#### Transport und Versand des Gerätes

Bewahren Sie den Original-Versandkarton und das Verpackungsmaterial auf. Wenn Sie das Gerät einsenden müssen, verpacken Sie es wieder so, wie es ab Werk geliefert wurde, um es optimal zu schützen.

#### Außenseiten sauber halten

- Verwenden Sie keine flüchtigen Flüssigkeiten wie Insektensprays in der Nähe des Geräts.
- Gummi- oder Kunststoffgegenstände sollten nie längere Zeit mit dem Gerät in Kontakt bleiben. Sie hinterlassen Spuren auf der Oberfläche.

#### Reinigung des Gerätes

Reinigen Sie den Player mit einem weichen, trockenen Tuch. Wenn die Oberfläche stark verschmutzt ist, verwenden Sie ein mit einer milden Putzmittellösung angefeuchtetes weiches Tuch.

Verwenden Sie keine starken Lösungsmittel wie Alkohol, Benzin oder Verdünner, da sie die Oberfläche des Gerätes beschädigen können.

#### Wartung und Pflege des Gerätes

Der DVD-Player ist ein Hightech-Präzisionsgerät. Wenn die optische Abtastlinse und die Teile des Disc-Laufwerks verschmutzt oder abgenutzt sind, kann sich die Bildqualität verschlechtern.

Je nach Betriebsbedingungen empfehlen wir eine regelmäßige Prüfung und Wartung nach jeweils 1.000 Stunden Betrieb.

Informationen erhalten Sie bei einem Händler in Ihrer Nähe.



# Referenzinformationen

## Sprachcodes

Geben Sie die Codenummer der gewünschten Sprache für die folgenden Grundeinstellungen ein:  
Disc-Audio, Disc-Untertitel, Disc-Menü.

Sprache	Code	Sprache	Code	Sprache	Code	Sprache	Code
Abchasisch	6566	Fidschi	7074	Lingala	7678	Singhalesisch	8373
Afar	6565	Finnisch	7073	Litauisch	7684	Slowakisch	8375
Afrikaans	6570	Französisch	7082	Mazedonisch	7775	Slowenisch	8376
Albanisch	8381	Friesisch	7089	Malagassi	7771	Somali	8379
Amharisch	6577	Galizisch	7176	Malaiisch	7783	Spanisch	6983
Arabisch	6582	Georgisch	7565	Malajalam	7776	Sudanesisch	8385
Armenisch	7289	Deutsch	6869	Maltesisch	7784	Swahili	8387
Assamesisch	6583	Griechisch	6976	Maori	7773	Schwedisch	8386
Aymara	6588	Grönländisch	7576	Marathi	7782	Tagalog	8476
Aserbaidshanisch	6590	Guarani	7178	Moldawisch	7779	Tadschikisch	8471
Baschkirisch	6665	Gujarati	7185	Mongolisch	7778	Tamilisch	8465
Baskisch	6985	Hausa	7265	Nauru	7865	Tatarisch	8484
Bengalisch; Bangla	6678	Hebräisch	7387	Nepalesisch	7869	Telugu	8469
Bhutanisch	6890	Hindi	7273	Norwegisch	7879	Thai	8472
Bihari	6672	Ungarisch	7285	Oriya	7982	Tibetisch	6679
Bretonisch	6682	Isländisch	7383	Pandschabi	8065	Tigrinya	8473
Bulgarisch	6671	Indonesisch	7378	Paschtu	8083	Tongaisch	8479
Burmesisch	7789	Interlingua	7365	Farsi	7065	Türkisch	8482
Weißrussisch	6669	Irish	7165	Polnisch	8076	Turkmenisch	8475
Kambodschanisch	7577	Italienisch	7384	Portugiesisch	8084	Twi	8487
Katalanisch	6765	Japanisch	7465	Quechua	8185	Ukrainisch	8575
Chinesisch	9072	Javanisch	7487	Rätoromanisch	8277	Urdu	8582
Korsisch	6779	Kannada	7578	Rumänisch	8279	Usbekisch	8590
Kroatisch	7282	Kaschmir	7583	Russisch	8285	Vietnamesisch	8673
Tschechisch	6783	Kasachisch	7575	Samoaanisch	8377	Volapük	8679
Dänisch	6865	Kirgisisch	7589	Sanskrit	8365	Walisisch	6789
Niederländisch	7876	Koreanisch	7579	Schottisches Gälisch	7168	Wolof	8779
Englisch	6978	Kurdisch	7585	Serbisch	8382	Xhosa	8872
Esperanto	6979	Laotisch	7679	Serbokroatisch	8372	Jiddisch	7473
Estisch	6984	Latein	7665	Shona	8378	Yoruba	8979
Färöisch	7079	Lettisch	7686	Sindhi	8368	Zulu	9085

## Orts Code

Wählen Sie einen Orts Code aus der Liste.

Orts	Code	Orts	Code	Orts	Code	Orts	Code
Afghanistan	AF	Äthiopien	ET	Malaysia	MY	Saudi-Arabien	SA
Argentinien	AR	Fidschi	FJ	Malediven	MV	Senegal	SN
Australien	AU	Finnland	FI	Mexiko	MX	Singapur	SG
Osterreich	AT	Frankreich	FR	Monaco	MC	Slowakische Republik	SK
Belgien	BE	Deutschland	DE	Mongolei	MN	Slowenien	SI
Bhutan	BT	Großbritannien	GB	Marokko	MA	Südafrika	ZA
Bolivien	BO	Griechenland	GR	Nepal	NP	Südkorea	KR
Brasilien	BR	Grönland	GL	Niederlande	NL	Spanien	ES
Kambodscha	KH	Heard-und-McDonald- Inseln	HM	Niederländische Antillen	AN	Sri Lanka	LK
Kanada	CA	Hongkong	HK	Neuseeland	NZ	Schweden	SE
Chile	CL	Ungarn	HU	Nigeria	NG	Schweiz	CH
China	CN	Indien	IN	Norwegen	NO	Taiwan	TW
Kolumbien	CO	Indonesien	ID	Oman	OM	Thailand	TH
Kongo	CG	Israel	IL	Pakistan	PK	Türkei	TR
Costa Rica	CR	Italien	IT	Panama	PA	Uganda	UG
Kroatien	HR	Jamaika	JM	Paraguay	PY	Ukraine	UA
Tschechische Republik	CZ	Japan	JP	Philippinen	PH	Vereinigte Staaten	US
Dänemark	DK	Kenia	KE	Polen	PL	Uruguay	UY
Ecuador	EC	Kuwait	KW	Portugal	PT	Usbekistan	UZ
Ägypten	EG	Libyen	LY	Rumänien	RO	Vietnam	VN
El Salvador	SV	Luxemburg	LU	Russische Föderation	RU	Simbabwe	ZW

## Störungsbehebung

Störung	Mögliche Ursache	Lösung
Kein Strom.	<ul style="list-style-type: none"> <li>• Netzkabel nicht eingesteckt.</li> </ul>	<ul style="list-style-type: none"> <li>• Stecken Sie das Netzkabel in eine Steckdose.</li> </ul>
DVD-Player ist eingeschaltet, funktioniert aber nicht.	<ul style="list-style-type: none"> <li>• Keine DVD oder CD eingelegt.</li> </ul>	<ul style="list-style-type: none"> <li>• Legen Sie eine Disc ein. (Die Disc-Anzeige im Anzeigefenster muss leuchten.)</li> </ul>
Kein Bild.	<ul style="list-style-type: none"> <li>• Fernseher nicht auf DVD-Betrieb umgeschaltet.</li> </ul>	<ul style="list-style-type: none"> <li>• Wählen Sie den entsprechenden Videomodus am Fernseher aus.</li> </ul>
	<ul style="list-style-type: none"> <li>• Der angeschlossene Fernseher ist ausgeschaltet.</li> </ul>	<ul style="list-style-type: none"> <li>• Schalten Sie den Fernseher ein.</li> </ul>
Kein Ton.	<ul style="list-style-type: none"> <li>• Das angeschlossene Audio-Equipment ist nicht auf DVD-Wiedergabe umgeschaltet.</li> </ul>	<ul style="list-style-type: none"> <li>• Stellen Sie den Audio-Receiver so ein, dass Sie die Ton-Wiedergabe Ihres DVD-Players hören.</li> </ul>
	<ul style="list-style-type: none"> <li>• Das angeschlossene Audio-Equipment ist ausgeschaltet.</li> </ul>	<ul style="list-style-type: none"> <li>• Schalten Sie das angeschlossene Audio-Equipment ein.</li> </ul>
	<ul style="list-style-type: none"> <li>• Die AUDIO-Optionen sind falsch eingestellt.</li> </ul>	<ul style="list-style-type: none"> <li>• Stellen Sie die AUDIO-Option richtig ein und schalten Sie den DVD-Player über den Netzschalter wieder ein.</li> </ul>
Wiedergabe nicht möglich.	<ul style="list-style-type: none"> <li>• Eine nicht abspielbare Disc ist eingelegt.</li> </ul>	<ul style="list-style-type: none"> <li>• Legen Sie eine spielbare Disc ein (Überprüfen Sie Disc-Typ und Ländercode).</li> </ul>
	<ul style="list-style-type: none"> <li>• Einstufungsgrad eingestellt.</li> </ul>	<ul style="list-style-type: none"> <li>• Ändern Sie die Freigabestufe.</li> </ul>
Die Fernbedienung funktioniert nicht richtig.	<ul style="list-style-type: none"> <li>• Fernbedienung zeigt nicht auf den Empfangssensor des DVD-Players.</li> </ul>	<ul style="list-style-type: none"> <li>• Richten Sie die Fernbedienung auf den Empfangssensor des DVD-Players.</li> </ul>
	<ul style="list-style-type: none"> <li>• Die Fernbedienung ist zu weit vom DVD-Player entfernt.</li> </ul>	<ul style="list-style-type: none"> <li>• Setzen Sie die Fernbedienung in der Nähe des DVD-Players ein.</li> </ul>

## Technische Daten

### Allgemein

**Stromversorgung:** AC 200-240 V, 50/60 Hz

**Leistungsaufnahme:** 8 W

#### Abmessungen (Ca.):

430 x 35 x 242 mm (17 x 1,4 x 9,5 Zoll)  
(B x H x T) ohne Standfuß

**Gewicht (Ca.):** 1,9 kg (4,2 lbs)

#### Betriebstemperatur:

5 °C bis 35 °C (41 °F bis 95 °F)

**Luftfeuchtigkeit bei Betrieb:** 5 % bis 90 %

### Ausgänge

#### VIDEO-Ausgang:

1,0 V (p-p), 75Ω, negative Sync., Cinch-Buchse x1/  
SCART (TO TV)

#### COMPONENT VIDEO-Ausgang:

(Y) 1.0 V (p-p), 75 Ω, negative sync, RCA-Buchse x 1  
(Pb)/(Pr) 0.7 V (p-p), 75 Ω, RCA-Buchse x 2

#### AUDIO-Ausgang:

2,0 Vrms (1 kHz, 0 dB), 600Ω, Cinch-Buchse (L,R) x1/  
SCART (TO TV)

#### Digitalausgang (koaxial):

0,5 V (p-p), 75Ω, Cinch-Buchse x1

### System

#### Laser:

Halbleiter-Laser, Wellenlänge 650 nm

**Signalnorm :** PAL/NTSC

#### Frequenzbereich:

DVD (PCM 96 kHz): 8 Hz bis 44 kHz

DVD (PCM 48 kHz): 8 Hz bis 22 kHz

CD: 8 Hz bis 20 kHz

#### Signal-/Rauschabstand:

Über 100 dB (nur ANALOG OUT-Anschlüsse)

**Klirrfaktor:** Weniger als 0,008%

#### Dynamikbereich:

Über 95 dB (DVD/CD)

#### Zubehör:

Videokabel (1), Audiokabel (1), Fernbedienung (1),  
Batterien (2)

**Hinweis:** Änderungen des Designs und der technischen Daten ohne vorherige Ankündigung möglich.



# LECTEUR DVD

## MODE D'EMPLOI

MODÈLE : DVX162/DVX172



Avant de raccorder, de faire fonctionner ou de régler cet appareil, prière de lire attentivement ce mode d'emploi en entier.





**ATTENTION:** AFIN DE MINIMISER LES RISQUES DE CHOC ELECTRIQUE  
NE PAS RETIRER LE COUVERCLE (OU L'ARRIERE)  
IL N'Y A PAS DE PIÈCES POUVANT ÊTRE RÉPARÉES  
PAR L'UTILISATEUR DANS DE CETTE UNITÉ  
CONFIER L'ENTRETIEN A DU PERSONNEL QUALIFIE.



Ce témoin clignotant avec le symbole d'une flèche dans un triangle équilatéral a pour but d'avertir l'utilisateur de la présence d'un voltage dangereux non isolé, dans le boîtier de l'appareil, qui peut s'avérer d'une amplitude suffisante pour provoquer un risque d'électrocution.



Le point d'exclamation qui se trouve dans un triangle équilatéral a pour but d'avertir l'utilisateur de la présence de directives de fonctionnement ou d'entretien importantes dans le manuel d'instruction qui accompagne l'appareil.

**AVERTISSEMENT:** AFIN DE MINIMISER LES RISQUES DE CHOC ELECTRIQUE, NE PAS EXPOSER CET APPAREIL A LA PLUIE OU A L'HUMIDITE.

**AVERTISSEMENT :** Ne pas bloquer les ouvertures d'aération. Installez l'appareil en respectant les instructions du constructeur.

Les fentes et les ouvertures de l'appareil ont été conçues pour assurer une bonne ventilation et un bon fonctionnement du produit en le protégeant de toute surchauffe.

Les ouvertures ne doivent jamais être bloquées en installant le produit sur un lit, un canapé, un tapis ou sur toute autre surface similaire. Cet appareil ne doit pas être installé dans un emplacement fermé comme une bibliothèque ou une étagère à moins que vous assuriez une ventilation particulière ou que les instructions de constructeur l'autorisent.

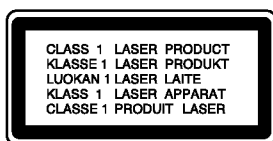

**ATTENTION:** RISQUE DE RADIATION LASER VISIBLE ET INVISIBLE LORS DE L'OUVERTURE DU BOÎTIER OU LORSQU'IL EST MAL VERROUILLÉ.

**ATTENTION:**

Ce produit utilise un système laser.

Afin de garantir l'utilisation correcte de ce produit, veuillez lire attentivement ce manuel de l'utilisateur et le conserver pour future consultation. Si cette unité requiert du service technique, contactez un point de service après-vente agréé. L'utilisation de commandes, réglages ou l'emploi de procédures autres que ceux spécifiés ici peut résulter dans une exposition dangereuse à la radiation.

Pour éviter l'exposition directe au faisceau laser, n'essayez pas d'ouvrir le boîtier. Il y a de la radiation laser visible lorsqu'il est ouvert. NE FIXEZ PAS LE REGARD SUR LE FAISCEAU.

**ATTENTION:** L'appareil ne doit pas être exposé à l'eau (par mouillure ou éclaboussure) et aucun objet rempli de liquide, comme par exemple un vase, ne devrait être placé sur l'appareil.

**PRÉCAUTION concernant le câble d'alimentation**  
**Il est recommandé, pour la plupart des appareils, de les brancher sur un circuit spécialisé.**

Cela veut dire qu'un circuit comportant une prise de courant simple alimente uniquement cet appareil et qu'il n'a ni d'autres prises de courant ni d'autres circuits secondaires. Vérifiez la page des spécifications dans ce manuel de l'utilisateur pour en être sûr.

Évitez de surcharger les prises murales. Les prises murales surchargées, les prises murales desserrées ou endommagées, les rallonges, les câbles d'alimentation effilochés, ou l'isolation des câbles endommagée ou fêlée sont dangereux. Toutes ces conditions risquent de provoquer un choc électrique ou un incendie. Examinez périodiquement le câble de votre appareil, et si son aspect indique qu'il est endommagé ou détérioré, débranchez-le, arrêtez momentanément l'utilisation de l'appareil, et demandez à un technicien autorisé de remplacer le câble par la pièce de rechange appropriée.

Protégez le câble d'alimentation de tout emploi abusif, évitant par exemple qu'il soit tordu, entortillé ou pincé, que l'on ferme une porte ou que l'on marche sur le câble. Faites très attention aux fiches, aux prises murales et au point où le câble sort de l'appareil.

Pour déconnecter l'appareil du réseau électrique, retirez la prise du câble d'alimentation. Lors de l'installation de l'appareil, assurez-vous que la prise soit facilement accessible.



**Rejet de votre ancien appareil**

1. Ce symbole, représentant une poubelle sur roulettes barrée d'une croix, signifie que le produit est couvert par la directive européenne 2002/96/EC.
2. Les éléments électriques et électroniques doivent être jetés séparément, dans les vide-ordures prévus à cet effet par votre municipalité.
3. Une élimination conforme aux instructions aidera à réduire les conséquences négatives et les risques éventuels pour l'environnement et la santé humaine.
4. Pour plus d'information concernant le rejet de votre ancien appareil, veuillez contacter votre mairie, le service des ordures ménagères ou bien le magasin où vous avez acheté ce produit.

**CE** Ce produit est fabriqué conformément aux exigences de radio interférence de la DIRECTIVE de la CEE 89/336/EEC, 93/68/EEC et 73/23/EEC.

# Table des matières

<b>Introduction</b> .....	<b>4-7</b>	<b>Opération</b> .....	<b>14-19</b>
<b>A propos de l'affichage du symbole</b> Ⓞ .....	<b>4</b>	<b>Fonctionnalités générales</b> .....	<b>14</b>
<b>Symboles employés dans ce mode d'emploi</b> ..	<b>4</b>	<b>Fonctions Supplémentaires</b> .....	<b>15</b>
<b>Remarques à propos des disques</b> .....	<b>4</b>	<b>Lire un CD Audio ou un fichier MP3/WMA</b> ..	<b>16</b>
Manipulation des disques .....	4	<b>Lecture programmée</b> .....	<b>16</b>
Comment conserver les disques .....	4	Répétition des pistes programmées .....	16
Nettoyage des disques .....	4	Effacement d'une piste de la	
<b>Types de disques dont la lecture peut être</b>		liste programmée .....	16
<b>effectuée</b> .....	<b>5</b>	Effacement de toute la liste programmée ..	16
<b>Code région</b> .....	<b>5</b>	<b>Visionner un fichier JPEG</b> .....	<b>17</b>
<b>Panneau avant</b> .....	<b>6</b>	Diaporama (Présentation des Diapositives) ..	17
<b>Télécommande</b> .....	<b>7</b>	Arrêt sur image .....	17
Manipulation de la télécommande .....	7	Se déplacer vers un autre fichier .....	17
Mise en place des piles de la télécommande ..	7	Zoom .....	17
		Pour pivoter l'image .....	17
		<b>Lire un fichier DivX</b> .....	<b>18</b>
		<b>Commander d'autres téléviseurs au moyen de</b>	
		<b>vosre télécommande</b> .....	<b>19</b>
		<b>Entretien et service technique</b> .....	<b>19</b>
<b>Installation et Configuration</b> ...	<b>8-13</b>	<b>Référence</b> .....	<b>20-21</b>
<b>Comment installer le lecteur</b> .....	<b>8</b>	Codes des langues .....	20
<b>Raccordements du Lecteur DVD</b> .....	<b>8</b>	Code régional .....	20
Raccordements Audio et Vidéo à votre TV ..	8	Dépannage .....	21
<b>Raccordement Audio à un Appareil Optionnel</b> ...	<b>9</b>	Spécifications .....	21
<b>Affichage à l'écran de l'information du disque</b> ...	<b>10</b>		
<b>Configuration initiale</b> .....	<b>10</b>		
Opération Générale .....	10		
LANGAGE .....	11		
• Menu .....	11		
• Disque Audio / Sous-titre du disque/			
Menu du Disque .....	11		
AFFICHAGE .....	11		
• Aspect TV .....	11		
• Mode d'affichage .....	11		
• Progressive Scan .....	11		
• Sortie TV .....	11		
AUDIO .....	12		
• Dolby Digital / DTS / MPEG .....	12		
• Sample Freq. (fréquence) .....	12		
• Contrôle de la dynamique (DRC) .....	12		
• Vocal (voix) .....	12		
BLOQUE (Contrôle des parents) .....	12		
• Contrôle parental .....	12		
• Mot de Passe (Code de Sécurité) .....	12		
• Code régional .....	13		
AUTRES .....	13		
• PBC .....	13		
• Auto Play .....	13		
• B.L.E. (Expansion du Niveau du Noir) ...	13		
• DivX(R) VOD .....	13		

# Introduction

Pour assurer le correct emploi de cet appareil, prière de lire attentivement ce manuel et de le garder pour des consultations ultérieures.

Ce mode d'emploi vous fournit de l'information sur l'utilisation et l'entretien de votre lecteur DVD. Veuillez contacter le service technique autorisé pour toute réparation si nécessaire.

## A propos de l'affichage du symbole

"  " peut apparaître affiché sur le moniteur de votre téléviseur lors de l'opération indiquant que la fonction expliquée dans le mode d'emploi n'est pas disponible sur ce disque vidéo DVD spécifique.

## Symboles employés dans ce mode d'emploi

### Remarque:

vous indique des remarques et des caractéristiques spéciales concernant l'utilisation.

### Conseil:

vous offre des conseils et vous donne des indications afin de simplifier la tâche.

Une section dont le titre comporte l'un des symboles suivants n'est applicable qu'au disque représenté par ce symbole.

- ALL** Tous les disques listés ci-dessous
- DVD** DVD et DVD±R/RW finalisé
- VCD** CD Vidéo
- ACD** CD Audio
- MP3** Fichiers MP3
- WMA** Fichiers WMA
- DivX** Fichiers DivX

## Remarques à propos des disques

### Manipulation des disques

Manipuler avec soin le disque en le tenant par les bords afin de ne pas toucher avec vos doigts la surface de lecture. Ne jamais coller de papier ou de ruban adhésif sur le disque.

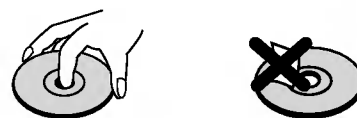

### Comment conserver les disques

Mettez le disque dans son étui après vous en être servi. Evitez d'exposer le disque directement au soleil ou à des températures élevées. Ne jamais le laisser exposé au soleil directement dans une voiture garée.

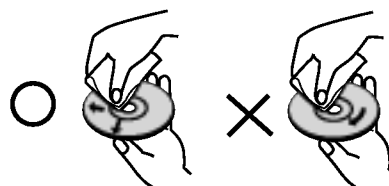

### Nettoyage des disques

Les empreintes digitales et la poussière risquent d'appauvrir la qualité de l'image et de modifier le son. Il est préférable de nettoyer préalablement le disque à l'aide d'un chiffon propre du centre vers le bord.



Ne jamais utiliser de solvants tels que de l'alcool, de la benzine, du diluant, des nettoyeurs disponibles sur le marché ni d'atomiseurs antistatiques employés auparavant pour les disques de vinyle.

## Types de disques dont la lecture peut être effectuée

	DVD (disque de 8 cm / 12 cm)
	CD Vidéo (VCD/SVCD) (disque de 8 cm / 12 cm)
	CD Audio (disque de 8 cm / 12 cm)

De plus, cet appareil peut aussi lire les DVD±R/RW ainsi que les CD-R/RW qui contiennent des fichiers audios, DivX, MP3, WMA et/ou JPEG.

### Remarques:

- Selon les conditions de l'appareil d'enregistrement ou du disque CD-R/RW (ou DVD±R/RW) proprement dit, quelques disques CD-R/RW (ou DVD±R/RW) ne peuvent pas être lus par cet appareil.
- Ne pas utiliser de disques de formes non standard (par exemple en forme de coeur ou octogonal) car ils risquent de causer des anomalies dans le fonctionnement de l'appareil.
- Ce lecteur DVD exige des disques et des enregistrements conformes à certains standards techniques afin d'atteindre une qualité de lecture optimale. Les DVD pre-enregistrés sont conçus pour respecter automatiquement ces standards. Il existe plusieurs types de formats de disques à enregistrer différents (y compris CD-R, contenant des fichiers MP3 ou WMA) et ceux-ci demandent certaines conditions pre-existantes (voir ci-dessus) afin d'en assurer une lecture compatible.

**Les clients doivent savoir qu'une autorisation est requise pour télécharger des archives MP3 / WMA ainsi que de la musique depuis l'Internet. Notre entreprise n'a pas le droit d'octroyer cette permission-là. Celle-ci devra être toujours demandée au détenteur de droits d'auteur.**

## Code région

Un code région est indiqué au dos de l'appareil. Ceci signifie qu'il ne peut lire que les DVD de la même zone ou encore les DVD "TOUTES ZONES".

### Remarques sur les Codes des Régions

- La plupart des disques DVD comporte une planète comprenant un ou plusieurs chiffres dedans clairement visibles sur la couverture. Ce numéro doit coïncider avec le code régional de votre lecteur DVD. Le cas échéant, la lecture ne pourra pas être effectuée par cet appareil.
- Si vous essayez de lire un DVD dont le code de région est différent à celui de votre lecteur, vous verrez affiché sur le moniteur TV le message suivant "Vérifiez le code Régional"

### Remarques sur les droits d'auteur:

La Loi interdit de copier, transmettre, diffuser, transmettre par câble, reproduire devant un public, ou louer du matériel protégé par des droits d'auteur sans autorisation. Cet appareil possède la fonction de protection contre copie développée par Macrovision. Les marques de protection contre copie sont enregistrées sur quelques disques. Lorsque l'on enregistre et l'on reproduit les images de ces disques-là vous constaterez du bruit d'image. Cet appareil comporte une technologie de protection de droits d'auteur qui est protégée par des droits des méthodes de quelques brevets des EEUU et par d'autres droits de propriété intellectuelle qui sont la propriété de Macrovision Corporation ainsi que d'autres détenteurs de droits. L'emploi de cette technologie de protection de droits d'auteur doit être autorisée par Macrovision Corporation, et est destinée uniquement à l'utilisation domestique ou à d'autres espaces de diffusion limitée sauf autorisation contraire de la part de Macrovision Corporation. Le désassemblage et le démontage de cet appareil sont interdits.

LES CLIENTS DOIVENT TENIR COMPTE QUE CERTAINS POSTES DE TÉLÉVISION HAUTE DÉFINITION NE SONT PAS COMPLÈTEMENT COMPATIBLES AVEC CE PRODUIT ET QUE CELA PEUT PROVOQUER DES PROBLÈMES D'IMAGE. EN CAS DE PROBLÈMES D'IMAGE DANS LE BALAYAGE PROGRESSIF 525 OU 625, IL EST RECOMMANDÉ DE CHANGER LA CONNEXION VERS LA SORTIE "DÉFINITION STANDARD". SI VOUS AVEZ DES QUESTIONS CONCERNANT LA COMPATIBILITÉ DE VOTRE POSTE DE TÉLÉVISION AVEC CE MODÈLE DE LECTEUR DVD 525p ET 625p, N'HÉSITEZ PAS À CONTACTER NOTRE SERVICE ASSISTANCE CLIENTÈLE.

## Panneau avant

### DVX162



### DVX172

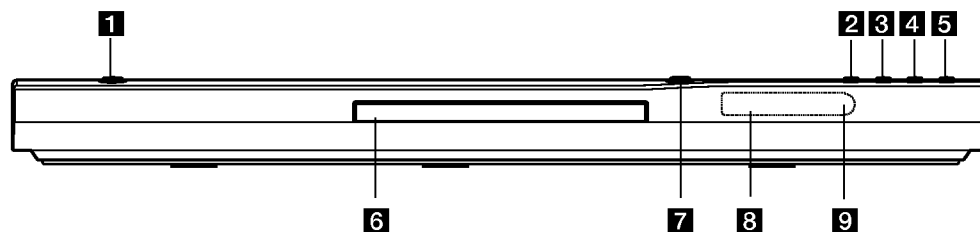

- |   |  |
|---|--|
| <b>1</b> <b>POWER</b><br>Pour éteindre ou allumer l'appareil (ON ou OFF).   | <b>6</b> <b>Boîtier du disque</b><br>Introduire là-dedans le disque.               |
| <b>2</b> <b>▶ (PLAY)</b><br>Démarre la lecture.   | <b>7</b> <b>▲ (OPEN / CLOSE)</b><br>Ouvre ou ferme le boîtier du disque.           |
| <b>3</b> <b>■ (STOP)</b><br>Arrête la lecture.  | <b>8</b> <b>Capteur télécommande</b><br>Dirigez la télécommande vers ce point.     |
| <b>4</b> <b>SKIP (◀◀)</b><br>Revient au début du chapitre ou piste actuel/le ou va au chapitre ou piste précédant(e). | <b>9</b> <b>Affichage des fonctions</b><br>Indique le statut actuel de l'appareil. |
| <b>5</b> <b>SKIP (▶▶)</b><br>Va au chapitre ou à la piste suivant/e.  |  |



## Télécommande

### POWER

Allume et éteint le lecteur DVD.

### OPEN / CLOSE (▲)

Ouvre et ferme le boîtier.

### Touches numériques 0-9

Choisit les items numérotés d'un menu.

### CLEAR

Annule un numéro de piste de la liste du programme ou une marque du menu MARKER SEARCH.

### Boutons de commande du téléviseur

POWER: Allume ou éteint le téléviseur.

AV: Sélectionne la source TV.

PR/CH +/-: Sélectionne la chaîne télévisée.

VOL +/-: Règle le volume du téléviseur.

### DVD MENU

Accède au menu d'un disque DVD.

### TITLE

Montre le menu des titres, si disponible.

### ◀ / ▶ / ▲ / ▼ (gauche/droite/haut/bas)

Choisit un item du menu.

### DISPLAY

Accède à l'information affichée sur l'écran.

### RETURN (↶)

Affiche le menu du CD vidéo avec PBC.

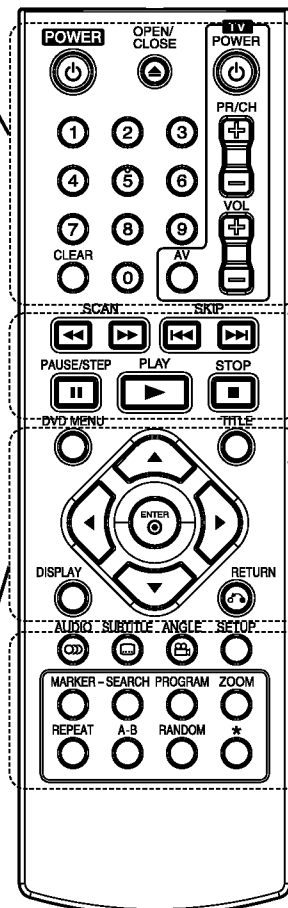

### SCAN (◀◀ / ▶▶)

Recherche en avance ou en retour.

### SKIP (◀◀◀ / ▶▶▶)

Va au chapitre ou à la piste suivant/e. Revient au début du chapitre ou piste actuel/le ou va au chapitre ou piste précédant(e).

### PAUSE / STEP (||)

Arrête momentanément la lecture/ appuyer plusieurs fois pour la lecture trame par trame.

### ▶ (PLAY)

Démarre la lecture.

### STOP (■)

Arrête la lecture.

### AUDIO

Pour sélectionner une langue ou un canal audio.

### SUBTITLE

Choisit une langue pour les sous-titres.

### ANGLE

Choisit un angle de visionnement DVD si disponible.

### SETUP

Affiche ou fait disparaître le menu de configuration.

### MARKER

Marque un point lors de la lecture.

### SEARCH

Montre le menu MARKER SEARCH (recherche des marqueurs)

### PROGRAM

Entrez dans le mode édition du programme.

### ZOOM

Élargit l'image de vidéo.

### REPEAT

Répète le chapitre, piste, titre, tout.

### A-B

Pour répéter la séquence comprise entre le point A et le point B.

### RANDOM

lit les pistes dans un ordre aléatoire.

### Manipulation de la télécommande

Pointez la télécommande vers le capteur et appuyez sur les touches.

### Attention:

Ne pas mélanger des piles anciennes et neuves.  
Ne jamais mélanger de différentes classes de piles, telles que normales, alcalines, etc.

### Mise en place des piles de la télécommande

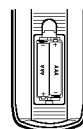

Enlever le couvercle de la partie arrière de la télécommande et introduire deux piles (taille AAA) en respectant les indications de polarité ⊕ et ⊖.

# Installation et Configuration

## Comment installer le lecteur

L'image et le son de tout TV, VCR ou radio peuvent être modifiés lors de la lecture. Le cas échéant, placez le lecteur loin du TV, VCR ou radio ou éteignez l'appareil après avoir retiré le disque du boîtier.

## Raccordements du lecteur DVD

Il existe plusieurs manières de raccorder votre lecteur selon le TV et les autres composants dont vous disposez. Veuillez se reporter aux modes d'emploi de votre TV, système audio et tout autre appareil si nécessaire afin d'obtenir des renseignements supplémentaires à propos du raccordement.

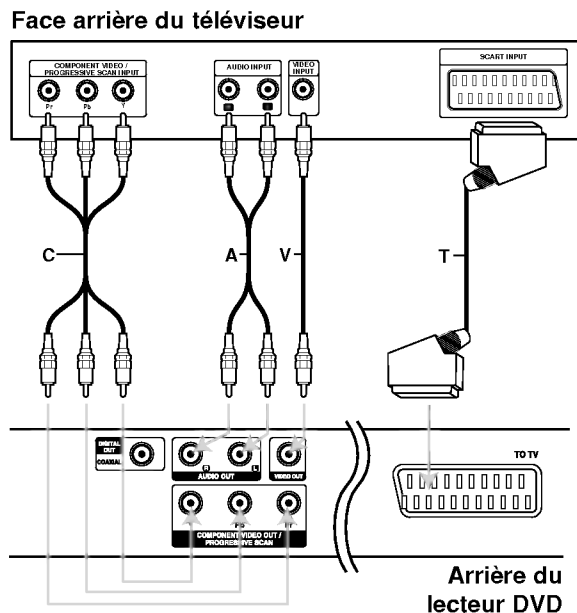

### Attention:

Vous devez voir l'option Sortie TV dans le menu de réglage pour pouvoir utiliser la prise COMPONENT VIDEO OUT/PROGRESSIVE SCAN ou le signal RVB de la prise PERITEL. (voir page 11.)

## Raccordements audio et vidéo à votre TV

Vérifier que le lecteur DVD soit raccordé directement au téléviseur et non au VCR, dans ce cas l'image du DVD risque d'être modifiée par le système de protection contre copie.

**SCART** – Raccorder le TO TV SCART du lecteur DVD au SCART correspondant du téléviseur TV à l'aide du câble SCART (**T**).

**Vidéo** – Raccorder la borne VIDEO OUT du lecteur DVD à la borne d'entrée de vidéo (vidéo in) du téléviseur à l'aide du câble de vidéo (**V**).

**Audio** – Raccorder les AUDIO OUT gauche (L) et droit (R) du lecteur DVD aux bornes d'entrée audio gauche et droite (AUDIO IN / INPUT) du téléviseur à l'aide des câbles audio (**A**). Ne pas raccorder le AUDIO OUT du lecteur DVD à la borne de Phone in (unité d'enregistrement) de votre système audio.

**Component Video** – À l'aide d'un câble Y Pb Pr (**C**), reliez les prises COMPONENT VIDEO OUT/PROGRESSIVE SCAN du Lecteur de DVD aux prises correspondantes du téléviseur.

### Progressive Scan

- Si votre téléviseur est un téléviseur à haute définition ou "digital ready", vous pourrez profiter de la sortie à Progressive Scan du lecteur de DVD afin d'obtenir la plus haute résolution vidéo possible.
- Réglez le Progressive Scan sur la position "Marche" dans le menu réglage (setup menu) pour obtenir un signal progressif, voir page 11.
- Le Progressive Scan ne marche pas avec les connexions vidéo analogiques (prise jaune VIDEO OUT).

## Raccordement audio à un appareil optionnel

Raccorder votre lecteur DVD à votre appareil optionnel pour la sortie audio.

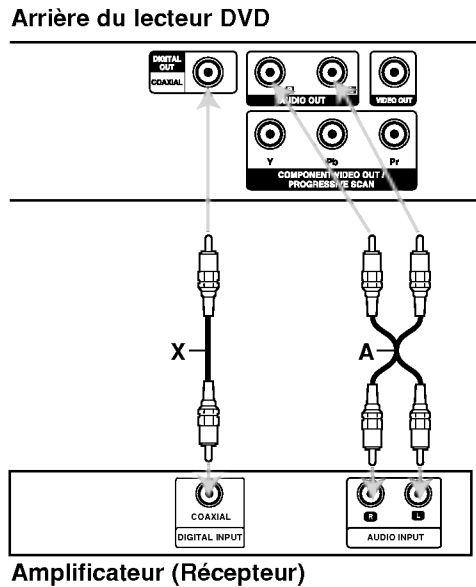

Fabriqué sous la licence de Dolby Laboratories. "Dolby", "Pro Logic", et le symbole de la double D sont des marques enregistrées par Dolby Laboratories.

DTS et DTS Digital Out sont des marques enregistrées de Digital Theater Systems, Inc.

### Amplificateur équipé d'un stéréo analogique à 2 canaux ou Dolby Pro Logic II / Pro Logic:

Raccordez AUDIO OUT gauche (L) et droit (R) du lecteur DVD à l'AUDIO IN gauche (L) et droit (R) de votre amplificateur, récepteur ou système stéréo à l'aide des câbles audio (A).

### Amplificateur équipé d'un stéréo numérique à 2 canaux (PMC) ou récepteur audio / vidéo équipé d'un décodeur multicanal (Dolby Digital™, MPEG 2, ou DTS):

Raccorder l'un des AUDIO OUT DIGITAL du lecteur DVD (COAXIAL X) à la borne correspondante de votre amplificateur.

Employez un câble audio numérique optionnel (COAXIAL X).

### Son numérique multicanal

Une connexion numérique multicanal vous fournit la meilleure qualité de son. Pour ce faire, vous avez besoin d'un récepteur audio / vidéo multicanal acceptant l'un ou plusieurs des formats audio de votre lecteur DVD tels que MPEG 2, Dolby Digital et DTS. Consultez le mode d'emploi du récepteur ainsi que les logos du panneau avant du récepteur.

### Remarques:

- Si le format audio de la sortie numérique ne coïncide pas avec les capacités de votre récepteur, celui-ci produit un fort son modifié ou bien aucun son.
- Le son multicanal numérique –Digital Surround Sound- à six canaux par voie de connexion numérique ne peut s'obtenir que si votre récepteur est équipé d'un décodeur Numérique Multicanal.

## Affichage à l'écran de l'information du disque

Vous pouvez afficher à l'écran diverses informations relatives au disque inséré.

1. Appuyez sur AFFICHAGE pour afficher plusieurs informations sur la lecture.  
Les éléments affichés varient en fonction du type de disques et du mode de lecture.



2. Vous pouvez sélectionner un élément en appuyant sur ▲ / ▼ et modifier ou sélectionner le réglage en appuyant sur ◀ / ▶.
  - Titre (Piste) – Numéro du titre en cours (ou piste) / nombre total de titres (ou pistes).
  - Chapitre – Numéro du chapitre en cours / Nombre total de chapitres.
  - Durée – Temps de lecture écoulé.
  - Audio – Langue ou canal audio sélectionné.
  - Sous-titres – Sous-titres sélectionnés.
  - Angle de prise de vue – Angle de prise de vue sélectionné / nombre total d'angles de prise de vue.
  - Son – Mode son sélectionné.

### Remarque:

Si aucune touche n'est pressée pendant plusieurs secondes, l'affichage à l'écran disparaît.

## Configuration initiale

En vous servant du menu Setup (configuration), vous pouvez réaliser de divers réglages à des items tels que l'image et le son. En outre, vous pouvez choisir une langue pour les sous-titres et le menu de configuration. Se reporter aux pages 11 à 13 pour avoir plus de détails sur les items du menu Setup.

### Pour afficher et effacer le menu:

Appuyez sur SETUP pour montrer le menu. Si vous appuyez une autre fois sur SETUP, vous retournez à l'écran initial.

### Pour passer au niveau suivant:

Appuyez sur ▶ de la télécommande.

### Pour revenir au niveau antérieur:

Appuyez sur ◀ de la télécommande.

## Opération générale

1. Appuyez sur SETUP. Le menu de configuration apparaît affiché.

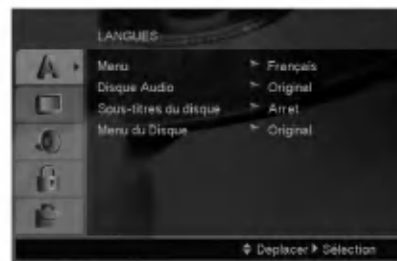

2. Employez ▲ / ▼ pour choisir l'option désirée, appuyez après sur ▶ pour passer au deuxième niveau. L'écran affiche la configuration actuelle pour l'item choisi, de même que pour la configuration alternative.
3. Employez ▲ / ▼ pour choisir la deuxième option désirée, appuyez après sur ▶ pour passer au troisième niveau.
4. Employez ▲ / ▼ pour choisir la configuration désirée, appuyez après sur ENTER pour confirmer votre choix. Quelques sélections demandent des procédures supplémentaires.
5. Appuyez sur SETUP ou PLAY pour quitter le menu de Configuration.

## LANGAGE

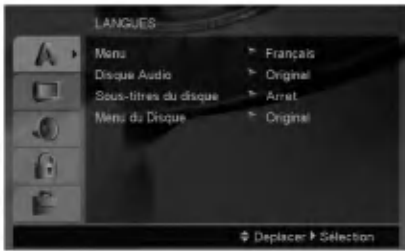

### Menu

Choisissez une langue pour le menu de configuration et l'affichage sur écran.

### Disque Audio / Sous-titre du disque/ Menu du Disque

Choisissez la langue de votre préférence pour la piste audio (audio du disque), les sous-titres et le menu du disque.

**Original** – Il fait référence à la langue originale dans laquelle le disque a été enregistré.

**Autre** – Pour sélectionner une autre langue, appuyez sur les touches numériques puis sur ENTER pour rentrer le numéro à 4 chiffres de la langue désirée, indiqué dans la liste des codes langue, page 20. Si vous indiquez le mauvais code, appuyez sur CLEAR (EFFACER).

## AFFICHAGE



### Aspect TV

**4:3** – Choisissez-le lorsque l'appareil est raccordé à un moniteur TV de taille standard 4:3.

**16:9** – choisissez-le lorsque l'appareil est raccordé à un moniteur TV grand écran de 16:9.

### Mode d'affichage

La configuration mode d'écran fonctionne uniquement lorsque le mode d'Aspect du Téléviseur est en "4:3".

**Letterbox (Boîte à lettres)** – Montre une image large avec des bandes en haut et en bas de l'écran.

**Panscan** – Montre automatiquement l'image large sur la totalité de l'écran et coupe les bords excédants.

### Progressive Scan

Le Progressive Scan vidéo vous offre la plus haute qualité en images avec moins de scintillement. Si vous utilisez les prises Composant Vidéo pour connexion à un téléviseur ou moniteur qui est compatible avec un signal de Progressive Scan, réglez le Progressive Scan sur la position On (marche).

### Pour activer le Progressive Scan:

Reliez la sortie composant du DVD à l'entrée de votre moniteur/téléviseur, réglez votre téléviseur ou moniteur pour l'Entrée Composant.

1. Sélectionnez "Progressive Scan" du menu DISPLAY puis appuyez sur ►.
2. A l'aide des boutons ▲ / ▼, sélectionnez "Marche".
3. Si vous appuyez sur ENTER le lecteur sera réglé en mode Progressive Scan.

### Attention:

Une fois le réglage pour la sortie à Progressive Scan introduit, l'image ne sera visible que sur un téléviseur ou moniteur compatible avec le Progressive Scan. Si vous réglez le Progressive Scan sur la position On (marche) par erreur, vous devrez rétablir l'unité. D'abord, enlevez le disque du Lecteur de DVD. Ensuite, appuyez encore une fois sur STOP de la télécommande (■) et maintenez-le enfoncé pendant cinq secondes avant de le lâcher. La sortie vidéo sera rétabli à l'état initial, et l'image sera à nouveau visible sur un téléviseur ou moniteur analogique conventionnel.

### Sortie TV

Réglez les options Sortie TV du lecteur selon le type de raccordement du téléviseur.

**YPbPr** – Quand votre TV est reliée aux jacks de COMPONENT VIDEO OUT/PROGRESSIVE SCAN sur le lecteur de DVD.

**RGB** – Quand votre TV est reliée au jack de SCART (signal de RVB).

## AUDIO

Chaque disque DVD possède une variété d'options de sortie audio. Introduisez les options AUDIO du lecteur selon le type de système audio dont vous vous servez.



### Dolby Digital / DTS / MPEG

**Bitstream** – choisissez "Bitstream" si vous avez raccordé le DIGITAL OUT du lecteur DVD à un amplificateur ou à un autre appareil ayant un décodeur Dolby Digital, DTS ou MPEG.

**PCM (pour Dolby Digital / MPEG)** – Choisissez-le lorsque vous êtes raccordé à un amplificateur stéréo numérique à deux canaux. Les DVD encodés avec Dolby Digital ou MPEG seront mélangés à nouveau automatiquement à un audio PCM de deux canaux.

**Arrêt (pour DTS)** – Si vous choisissez "Arrêt", le signal DTS du raccordement DIGITAL OUT n'est pas émis.

### Sample Freq. (fréquence)

Si votre récepteur ou amplificateur N'EST pas capable de recevoir des signaux de 96 kHz, choisissez 48kHz. Lorsque vous modifiez la fréquence, cet appareil transforme automatiquement tout signal de 96 kHz en 48 kHz, votre système peut ainsi les décoder.

Si votre récepteur ou amplificateur est capable de recevoir des signaux de 96kHz, choisissez 96 kHz.

Consultez la documentation de votre amplificateur afin de vérifier ses capacités.

### Contrôle de la dynamique (DRC)

En vous servant du format DVD, vous pouvez entendre la bande de son d'un programme sous la présentation la plus réaliste et précise possible, grâce à la technologie audio numérique. Cependant, vous pouvez désirer compresser le rang dynamique de la sortie audio (la différence entre les sons les plus aigus et les plus graves). Cela vous permet d'entendre un film à un volume plus bas sans perdre la clarté du son. Mettez le DRC en Marche afin d'obtenir cet effet.

### Vocal (voix)

Mettre en Marche uniquement lorsque vous êtes en train d'effectuer la lecture d'un DVD de karaoké multicanal. Les canaux de karaoké du disque sont mélangés au son normal stéréo.

## BLOQUE (Contrôle des parents)

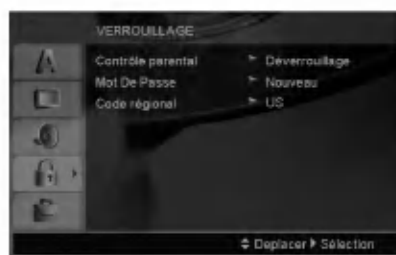

### Contrôle parental

Pour bloquer la lecture des DVD classifiés en fonction de leur contenu. Tous les disques ne sont pas classifiés.

1. Choisissez "Classement" sur le menu BLOQUE appuyez après sur ►.
2. Pour accéder aux options BLOQUE, vous devez indiquer le mot de passe que vous avez créé. Si vous n'avez pas encore rentré de mot de passe, vous êtes invité à le faire. Rentrez un mot de passe puis appuyez sur ENTER. Rentrez-le de nouveau pour vérifier. Si vous vous trompez avant d'appuyer sur ENTER, appuyez sur CLEAR (EFFACER).
3. Choisissez un niveau de 1 à 8 à l'aide des touches ▲ / ▼.

**Classement 1-8:** Le niveau un (1) a le plus grand nombre de restrictions et le niveau huit (8) est le moins sévère.

**Debloque:** Si vous choisissez debloque, le contrôle des parents n'est pas activé et le disque peut être lu en entier.

4. Appuyez sur ENTER pour confirmer votre choix de niveau d'interdiction, appuyez après sur SETUP pour quitter le menu.

### Mot de Passe (Code de Sécurité)

Vous pouvez indiquer ou modifier votre mot de passe.

1. Sélectionnez l'option Mot de Passe dans le menu BLOQUE, puis appuyez sur ►.
2. Suivez l'étape 2 comme indiqué ci-dessus (Contrôle parental). Pour modifier votre mot de passe, appuyez sur ENTER lorsque l'option "Changer" est surlignée. Rentrez votre ancien mot de passe puis rentrez et vérifiez votre nouveau mot de passe.
3. Appuyez sur SETUP (RÉGLAGE) pour quitter le menu.

*Si vous oubliez votre mot de passe*

Si vous oubliez votre mot de passe, vous pouvez l'effacer en respectant les indications suivantes :

1. Appuyez sur SETUP pour afficher le menu Réglage.
2. Rentrez le code à 6 chiffres "210499" puis appuyez sur ENTER. Le mot de passe est effacé.

### Code régional

Indiquez le code de la zone dont les standards ont été utilisés pour classer le DVD. Voir la liste page 20.

1. Choisissez "Code régional" sur le menu BLOQUE, appuyez après sur ►.
2. Suivez l'étape 2 comme montré page précédente (Contrôle parental).
3. Choisissez le premier caractère à l'aide des touches ▲ / ▼.
4. Appuyez sur ► puis sélectionnez le second caractère à l'aide des touches ▲ / ▼.
5. Appuyez sur ENTER pour confirmer le code régional choisi.

### AUTRES



#### PBC

Mettre le contrôle de lecture (PBC) en Marche ou Arrêt.

**Marche:** Les CD vidéo ayant PBC sont lus selon le PBC.

**Arrêt:** Les CD vidéo ayant PBC sont lus de la même manière que les CD audio.

#### Auto Play

Vous pouvez configurer votre lecteur DVD de sorte qu'un disque DVD commence à être lu automatiquement dès que vous l'introduisez dans le boîtier.

Si le mode Auto Play est en Marche, ce lecteur DVD cherchera le titre dont le temps de lecture est le plus long et en effectuera la lecture automatiquement.

#### Remarque:

La fonction Auto Play pourrait ne pas fonctionner pour quelques DVD.

### B.L.E. (Expansion du Niveau du Noir)

Pour sélectionner le niveau de noir des images lues. Réglez-le suivant votre préférence et la capacité du moniteur.

**Marche:** Echelle des gris élargie.  
(point de coupure à 0 IRE)

**Arrêt:** Echelle des gris standard.  
(point de coupure à 7.5 IRE)

#### Remarque:

La fonction B.L.E. ne marche qu'avec le système NTSC.

### DivX(R) VOD

Nous vous fournissons le code d'enregistrement du DivX® VOD (Vidéo à la Demande) qui vous permet de louer ou d'acheter des vidéos via le service DivX® VOD. Pour de plus amples informations, visitez [www.divx.com/vod](http://www.divx.com/vod).

1. Sélectionnez l'option "DivX(R) VOD" puis appuyez sur ►.
2. Appuyez sur ENTER pendant que "Sélectionner" est sélectionné. Le code d'enregistrement apparaît.  
Utilisez ce code d'enregistrement pour acheter ou louer des vidéos grâce au service DivX® VOD sur [www.divx.com/vod](http://www.divx.com/vod). Suivez les instructions puis téléchargez la vidéo sur un disque lisible par cet appareil.
3. Appuyez sur ENTER pour sortir.

#### Remarque :

Toutes les vidéos téléchargées à partir du système DivX® VOD ne peuvent être lues que sur cet appareil.

# Opération

## Fonctionnalités générales

Touches	Actions	Disques
(OUVRIR / FERMER)	Pour ouvrir ou fermer le tiroir disque.	<b>ALL</b>
(PAUSE)	Pendant la lecture, appuyez sur  pour passer en mode pause. Appuyez sur  plusieurs fois pour faire une lecture Image par Image.	<b>ALL</b> <b>DVD</b> <b>VCD</b> <b>DivX</b>
SKIP ( / )	Pendant la lecture, appuyez sur SKIP ( ou ) pour aller au chapitre/à la piste suivante ou pour retourner au début du chapitre/de la piste en cours. Appuyez deux fois sur SKIP  pour revenir au chapitre/piste précédente.	<b>ALL</b>
SCAN ( / )	Pendant la lecture appuyez plusieurs fois sur SCAN ( ou ) pour sélectionner la vitesse de scan désirée. Disques DVD, DivX; 4 niveaux CD Vidéo, MP3, CD Audio; 3 niveaux En mode pause, appuyez à plusieurs reprises sur SCAN  pour passer en lecture ralentie. (4 vitesses, toujours vers l'avant).	<b>DVD</b> <b>VCD</b> <b>DivX</b> <b>ACD</b> <b>MP3</b> <b>DVD</b> <b>VCD</b> <b>DivX</b>
REPEAT (Répéter)	Pendant la lecture, appuyez plusieurs fois sur REPEAT pour sélectionner le mode de répétition désiré. Disques Vidéos DVD : Chapitre/Titre/Arrêt CD Vidéo, Audio, disques DivX / MP3 / WMA : Plage / Tous / Arrêt	<b>ALL</b>
A-B	Pendant la lecture, chaque pression de la touche A-B sélectionne le point A puis le point B, puis lance la répétition de la séquence comprise entre A (début) et B (fin). Appuyez sur CLEAR pour sortir.	<b>DVD</b> <b>VCD</b> <b>DivX</b> <b>ACD</b>
ZOOM	Pendant la lecture ou en mode pause, appuyez sur ZOOM pour agrandir l'image vidéo (4 niveaux). Vous pouvez vous déplacer au sein de l'image agrandie à l'aide des touches    .Appuyez sur CLEAR pour sortir.	<b>DVD</b> <b>VCD</b> <b>DivX</b>
RANDOM (Aléatoire)	Pendant la lecture ou en mode Stop, appuyez sur RANDOM pour lancer la lecture aléatoire.	<b>ACD</b> <b>MP3</b> <b>WMA</b>
TITLE (Titre)	Si le titre du DVD en cours dispose d'un menu, le menu du titre apparaît à l'écran. Autrement, le menu du disque apparaît.	<b>DVD</b>
DVD MENU	Le menu du disque apparaît à l'écran.	<b>DVD</b>
(ANGLE)	Pendant la lecture d'un DVD contenant des scènes enregistrées avec différents angles de prises de vue, appuyez plusieurs fois sur ANGLE pour sélectionner l'angle de prise de vue désiré.	<b>DVD</b>
(SUBTITLE) (Sous-Titres)	Pendant la lecture, appuyez sur SUBTITLE à plusieurs reprises pour sélectionner la langue des sous-titres que vous souhaitez.	<b>DVD</b> <b>DivX</b>
(AUDIO)	Pendant la lecture, appuyez plusieurs fois sur AUDIO pour changer de langue ou de piste audio.	<b>DVD</b> <b>DivX</b> <b>VCD</b>



### Remarques sur les fonctionnalités générales:

- Pour un disque vidéo ayant PBC, on doit mettre le PBC en Off sur le menu du réglage initial pour se servir de la fonction de répétition. (Voir "PBC" page 13).
- Si vous appuyez sur SKIP (▶▶) une fois lors de la répétition de lecture d'un Chapitre (Piste), celle-ci est annulée.
- Le zoom risque d'être inopérant pour quelques DVD.
- Lors de la lecture d'un DVD qui a été enregistré avec plusieurs angles de prises de vue, le symbole de l'angle de prise de vue clignote sur l'écran de télévision au moment du passage des scènes qui ont été enregistrées avec plusieurs angles pour vous indiquer que vous pouvez sélectionner un autre angle de prise de vue.
- La fonction de répétition de la sélection A-B est uniquement disponible pour la piste en cours.

## Fonctions supplémentaires

### 3D Surround

Pour produire un effet surround 3D qui simule l'audio multicanaux à partir de deux enceintes (au lieu des cinq ou plus enceintes normalement requises pour l'audio multicanaux à partir d'un système cinéma maison).

#### DVD VCD DivX

1. Appuyez sur DISPLAY en cours de lecture.
2. Utilisez ▲ ou ▼ pour sélectionner l'option de son. L'option de son sera remarquée.
3. Utilisez ◀ ou ▶ pour sélectionner "3D SUR.". Pour annuler l'effet Surround 3D, sélectionnez "Normal".

#### ACD

1. Appuyez sur AUDIO en cours de lecture. Le message "3D SUR." s'affiche à l'écran du menu.
2. Pour revenir au mode de lecture normal, appuyez à plusieurs reprises sur AUDIO jusqu'à ce que le message "3D SUR." disparaisse de l'écran du menu.

### Recherche par l'heure DVD VCD DivX

Pour démarrer la lecture d'un disque à une heure quelconque choisie:

1. Appuyez sur DISPLAY en cours de lecture.
2. Appuyez sur ▲ / ▼ pour sélectionner l'icône de l'horloge et le message "--:--:--" s'affichera.
3. Introduisez l'heure de démarrage requise en heures, minutes et secondes de gauche à droite. Si vous vous trompez de numéros, appuyez sur CLEAR pour effacer les numéros que vous avez introduit. Puis introduisez les numéros corrects.
4. Appuyez sur ENTER pour confirmer. Le lecture démarrera à l'heure sélectionnée.

### Recherche du marqueur DVD VCD DivX

#### Pour introduire un marqueur

On peut enclencher la lecture depuis neuf points mémorisés au maximum. Pour introduire un marqueur, appuyez sur MARKER au point désiré du disque. L'icône du Marqueur est affiché brièvement sur le moniteur TV. Répétez cela afin d'introduire les neuf marqueurs.

#### Pour retourner à une scène marquée ou l'effacer

1. Pendant la lecture, appuyez sur SEARCH. Le menu de recherche du marqueur est affiché sur l'écran.
2. Appuyez sur ◀ / ▶ pendant 10 secondes pour choisir le numéro de marqueur auquel vous voulez retourner ou celui que vous désirez effacer.
3. Appuyez sur ENTER et la lecture commencera depuis la scène marquée. Ou bien appuyez sur CLEAR et le numéro du marqueur sera effacé sur la liste.
4. On peut lire une scène marquée quelconque en introduisant son numéro sur le menu de recherche du marqueur.

### Mémoire de la dernière scène

#### DVD ACD VCD1.1

Ce lecteur mémorise la dernière scène du dernier disque lu. La scène reste dans la mémoire même si le disque est enlevé du boîtier ou si l'appareil est débranché. Si l'on introduit un disque ayant une scène mémorisée, la scène est automatiquement lue.

#### Remarque:

Ce lecteur ne mémorise pas la scène d'un disque si l'appareil est mis hors tension avant de commencer la lecture dudit disque.

### Economiseur d'écran

L'économiseur d'écran est affiché lorsque le lecteur DVD est laissé en mode de lecture arrêtée pendant cinq minutes environ.

Une fois que l'Économiseur d'Écran s'enclenche pendant cinq minutes, le lecteur DVD s'éteint automatiquement.

### Sélection du système

Vous devez sélectionner le mode du système approprié pour votre système de télévision. Si le message "Pas de disque" s'affiche à l'écran d'affichage, appuyez sur le bouton PAUSE/STEP et maintenez-le enfoncé pendant plus de 5 secondes pour activer la sélection d'un système (PAL, NTSC, ou Auto).

## Lire un CD Audio ou un fichier MP3/WMA

Cet appareil peut lire les CD Audios et les supports contenant des fichiers MP3/WMA.

### MP3/WMA/CD Audio

Une fois que vous avez inséré un support contenant des fichiers MP3/WMA ou un CD audio, un menu apparaît sur l'écran de la télévision. Appuyez sur ▲ / ▼ PLAY (LECTURE) ou ENTER et la lecture démarre. Vous pouvez utiliser différentes fonctions de lecture. Voir pages 14-15.



### ID3 TAG

- Lors de la lecture d'un fichier contenant d'information telle que des titres de pistes, vous pouvez voir cette information en appuyant sur DISPLAY.  
[ Song, Artist, Album, Comment, Genre ]

### Conseils:

- Appuyez sur DVD MENU pour vous déplacer vers la page suivante.
- Pour le CD mixte ayant des fichiers MP3/WMA et JPEG, les menus de MUSIC et PHOTO peuvent être modifiés. Appuyez sur TITLE et le mot MUSIC ou PHOTO sera remarqué en haut du menu.

### La compatibilité du disque MP3 / WMA avec l'appareil est ainsi limitée:

- Fréquence d'échantillonnage: entre à 8 - 48kHz (MP3), entre 32 - 48kHz (WMA)
- Vitesse de Bit: entre 8 - 320kbps (MP3), 32 - 384kbps (WMA)
- L'appareil ne peut pas effectuer la lecture d'un fichier MP3/WMA comportant autre extension qui ne soit pas ".mp3" / ".wma".
- Le format physique du CD-R devra être ISO 9660.
- Si des fichiers MP3 / WMA sont enregistrés à l'aide d'un logiciel ne pouvant pas créer de système de fichier (ex.: Direct-CD), il est impossible de lire les fichiers MP3/ WMA. L'emploi de Easy-CD Creator créant un système de fichier ISO 9660 est conseillé.
- Les noms des fichiers devront comporter 8 lettres au maximum et incorporer une extension.mp3 ou .wma.
- Ils ne doivent pas comporter de caractères spéciaux tels que / ? \* : " < > | etc.
- Le nombre total de fichiers contenus dans un dossier doit être inférieur à 1190.

## Lecture programmée

La fonction Programme vous permet de garder vos pistes favorites dans la mémoire du lecteur, à partir d'un disque donné. Un programme peut contenir 30 pistes.

1. Insérez un CD Audio ou un support contenant des fichiers MP3/WMA. Le menu CD AUDIO ou MUSIC apparaît.
2. En mode STOP, appuyez sur PROGRAM et le ● apparaît.

### Remarque:

Appuyez de nouveau sur PROGRAMME pour quitter le mode d'édition du programme, et le ● disparaît.

3. Sélectionnez une piste dans la "Liste", puis appuyez sur ENTER pour insérer la piste sélectionnée dans la liste "Programme". Répétez le pas 2 pour insérer d'autres pistes dans la liste programmée.
4. Sélectionnez la piste de la liste programmée par laquelle vous voulez faire démarrer la lecture.
5. Appuyez sur PLAY ou ENTER pour démarrer. La lecture démarre dans l'ordre que vous avez programmé pour les pistes. La lecture s'arrête après une seule lecture des pistes dans la liste programmée.
6. Pour revenir à un mode de lecture normal depuis une lecture programmée, sélectionnez une piste dans la liste puis appuyez sur PLAY (LECTURE).

### Répétition des pistes programmées

Appuyez sur REPEAT pour sélectionner le mode de répétition désiré.

- Piste: répète la piste actuelle.
- Tout: répète toutes les pistes de la liste programmée.
- Désactivé (pas d'affichage): ne lit pas à plusieurs reprises.

### Remarque:

Si vous appuyez une fois sur ►► pendant la lecture des pistes en mode répétition, le mode répétition est annulé.

### Effacement d'une piste de la liste programmée

1. En mode STOP, appuyez sur PROGRAM et le ● apparaît.
2. Utilisez les touches ▲ ▼ ◀ ▶ pour sélectionner la piste que vous souhaitez effacer de la liste des Programmes.
3. Appuyez sur EFFACER (CLEAR). Répétez l'étape 1 à 3 pour effacer d'autres pistes de la liste.

### Effacement de toute la liste programmée

1. En mode STOP, appuyez sur PROGRAMME et le ● apparaît.
2. Utilisez les boutons ▲ ▼ ◀ ▶ pour sélectionner "Tout effacer", puis appuyez sur ENTER.

### Remarque:

Les programmes sont également effacés lorsque l'appareil est éteint ou lorsque le disque est retiré.

## Visionner un fichier JPEG

Cet appareil peut visualiser les supports contenant des fichiers JPEG.

1. Insérez un support contenant des fichiers JPEG. Le menu PHOTO est affiché sur le moniteur TV.



2. Appuyez sur ▲ / ▼ pour choisir un dossier, et appuyez sur ENTER. Une liste des fichiers sera affichée dans le dossier.
3. Si vous souhaitez visualiser un fichier en particulier, appuyez sur ▲ / ▼ pour sélectionner un fichier puis appuyez sur ENTER ou sur PLAY (LECTURE).
4. Pour retourner au menu PHOTO pendant le visionnage de photos, appuyez sur STOP.

### Conseils:

- Si vous vous trouvez dans une liste de fichiers et que vous souhaitez retourner dans la liste de dossiers précédente, utilisez les touches ▲ / ▼ pour sélectionner [L], puis appuyez sur ENTER.
- Appuyez sur DVD MENU pour vous déplacer vers la page suivante.
- Il existe trois options pour la Vitesse des Diapositives [S] : >>> (Lent), >> (Normale) et > (Rapide). Utilisez les touches ▲ ▼ ◀ ▶ pour sélectionner [S]. Puis utilisez les touches ◀ / ▶ pour sélectionner l'option que vous souhaitez utiliser, puis appuyez sur ENTER.
- Avec un disque avec des fichiers MP3/WMA et JPEG vous pouvez choisir parmi MP3/WMA et JPEG. Appuyez sur TITLE et le mot MUSIC ou PHOTO en haut du menu sera remarqué.
- Pendant le visionnage d'une photo, appuyez sur RETOUR pour cacher le menu d'aide.

### Diaporama (Présentation des Diapositives)

Employez ▲ ▼ ◀ ▶ pour sélectionner [S] Slide Show et appuyez après sur ENTER.

### Arrêt sur image

1. Appuyez sur PAUSE/STEP pendant le visionnement d'une diapositive. L'appareil sera mis maintenant en mode PAUSE.
2. Pour retourner au visionnement de la diapositive, appuyez sur PLAY ou appuyez sur PAUSE/STEP à nouveau.

### Se déplacer vers un autre fichier

Appuyez une fois sur SKIP (◀◀ ou ▶▶) ou sur le curseur (◀ ou ▶) en cours de visionnement d'une image pour avancer vers le fichier suivant ou précédent.

### Zoom

Lors du visionnage d'images, appuyez sur ZOOM pour agrandir l'image vidéo (4 niveaux).

Vous pouvez vous déplacer au sein de l'image agrandie en utilisant les touches ◀ ▶ ▲ ▼.

### Pour pivoter l'image

Appuyez sur ▲ / ▼ pendant que vous voyez une image pour la pivoter dans le sens des aiguilles d'une montre ou dans le sens contraire.

### La compatibilité du disque JPEG avec ce lecteur est ainsi limitée:

- En fonction de la taille et du nombre des fichiers JPEG, il peut prendre longtemps pour que le lecteur de DVD lisse les contenus du disque. Si rien ne s'affiche à l'écran au bout de plusieurs minutes, il se peut que certains des fichiers soient trop lourds. Réduisez la résolution des fichiers JPEG à moins de 5 millions de pixels et gravez un nouveau disque.
- Le nombre total de fichiers contenus dans un dossier doit être inférieur à 1190.
- Quelques disques peuvent être incompatibles vu la différence de format d'enregistrement ou leurs caractéristiques.
- Vérifiez que tous les fichiers sélectionnés aient des extensions ".jpg" au moment de les copier sur le lay-out du CD.
- Si les fichiers ont des extensions ".jpe" ou ".jpeg", prière de les enregistrer comme des fichiers ".jpg".
- Les fichiers sans extension ".jpg" ne pourront pas être lus par ce lecteur DVD. Même dans le cas où les fichiers sont montrés comme des fichiers d'image JPEG sur l'Explorateur de Windows.

## Lire un fichier DivX

Vous pouvez lire des fichiers DivX à l'aide de votre lecteur DVD.

1. Insérez un support contenant un fichier DivX. Le menu MOVIE s'affiche à l'écran du téléviseur.

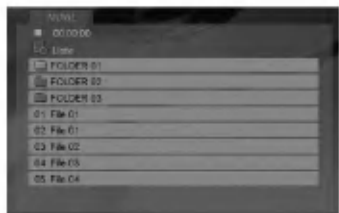

2. Appuyez sur ▲ / ▼ pour sélectionner un dossier, puis appuyez sur ENTER.
3. Si vous souhaitez voir un fichier en particulier, appuyez sur ▲ / ▼ pour sélectionner un fichier puis sur ENTER ou LECTURE (PLAY). Vous pouvez utiliser différentes fonctions de lecture. Voir pages 14-15.
4. Appuyez sur STOP pour arrêter la lecture. Le menu [Cinema] s'affiche.

### Conseils:

- Si vous vous trouvez sur une liste des fichiers et vous désirez retourner à la liste de Dossiers, employez les touches ▼ / ▲ de la télécommande pour sélectionner [ ] et appuyez sur ENTER.
- Appuyez sur DVD MENU pour vous déplacer vers la page suivante.
- Sur un CD contenant des fichiers MP3/WMA, JPEG et MOVIE, vous pouvez basculer parmi les menus MUSIC, PHOTO et MOVIE. Appuyez sur les boutons TITLE et MUSIC, les mots PHOTO et MOVIE en haut du menu seront mis en surbrillance.
- Il se peut que l'image ne soit pas affichée correctement lors de la lecture d'un DivX. Réglez votre système TV sur la position AUTO ou sur PAL-60 pour retrouver une image normale, si possible.
- Les sous-titres du disque pourraient ne pas être correctement affichés si le titre de DivX a été téléchargé depuis l'Internet.
- Si le menu de configuration des sous-titres du disque ne comporte pas la langue de sous-titrage du DivX à lire, la langue des sous-titres pourrait ne pas s'afficher correctement.

### Information concernant l'affichage des sous-titres d'un disque DivX

Si les sous-titres n'apparaissent pas correctement pendant la lecture, maintenez appuyée la touche SUBTITLE pendant 3 secondes, puis appuyez sur ◀ / ▶ pour sélectionner un autre code langue jusqu'à ce que les sous-titres comme correctement.

### La compatibilité des disques DivX avec ce lecteur est restreinte comme suit:

- La taille de résolution disponible du fichier DivX doit être au-dessous de 720x576 (L x H) pixels.
- Le nom du fichier des sous-titres du DivX peut comporter jusqu'à 56 caractères.
- S'il y a un code impossible à exprimer dans le fichier DivX, celui-ci peut être affiché comme une marque " \_ " sur l'écran d'affichage.
- **Si la fréquence d'images est au-dessus de 30 par seconde, cette unité pourrait ne pas marcher normalement.**
- **Si les structures vidéo et audio du fichier enregistré ne sont pas entrelacées, il n'y aura aucune sortie vidéo ni même audio.**
- **Si le fichier est enregistré avec GMC, l'unité ne supporte que 1-point du niveau d'enregistrement.**
  - \* GMC?  
GMC, c'est un acronyme de Global Motion Compensation. C'est un outil de codage spécifié en standard MPEG4. Certains encodeurs MPEG4, comme DivX ou Xvid, comportent cette option. Il y a différents niveaux de codage GMC, appelés normalement 1-point, 2-point ou 3-point GMC.

### Fichiers DivX pris en charge

.avi, .mpg, .mpeg

### Formats lisibles pour les sous-titres

SubRip(\*.srt/\*.txt)  
SAMI(\*.smi)  
SubStation Alpha(\*.ssa/\*.txt)  
MicroDVD(\*.sub/\*.txt)  
SubViewer 1.0(\*.sub)  
SubViewer 2.0(\*.sub/\*.txt)  
TMPlayer(\*.txt)

### Format codec lisible

"DIVX3.xx", "DIVX4.xx", "DIVX5.xx", "XVID", "MP43", "3IVX".

### Formats audio pris en charge

- "Dolby Digital", "DTS", "PCM", "MP3", "WMA".
- Fréquence d'échantillonnage: dans les 8 - 48 kHz (MP3), dans les 32 - 48kHz (WMA)
- Débit binaire: 8 - 320kbps (MP3), 32 - 192kbps (WMA)
- Tous les fichiers au format Audio WMA ne sont pas compatibles avec cet appareil.

## Commander d'autres téléviseurs au moyen de votre télécommande

Vous pouvez contrôler le niveau sonore, l'entrée et le bouton d'alimentation de votre téléviseur LG à l'aide de la télécommande fournie.

Vous pouvez également contrôler le niveau sonore, l'entrée, et le bouton d'alimentation de téléviseurs d'autres marques. Si votre téléviseur est énuméré dans le tableau ci-dessous, choisissez le code fabricant qui convient.

1. Tout en maintenant le bouton TV POWER enfoncé, appuyez sur les boutons des chiffres afin de sélectionner la référence du fabricant de votre téléviseur (voir le tableau ci-dessous).
2. Relâchez le bouton TV POWER.

### Codes de référence des téléviseurs contrôlables

Si plus d'un code de référence est énuméré, essayez de les entrer un par un, jusqu'à ce que vous trouviez celui qui fonctionne avec votre téléviseur.

Fabricant	Code de référence
LG / GoldStar	1 (par défaut), 2
Zenith	1, 3, 4
Samsung	6, 7
Sony	8, 9
Hitachi	4

### Remarques:

- Suivant votre téléviseur un voire tous les boutons peuvent ne pas fonctionner sur le téléviseur, même si vous avez entré le bon code fabricant.
- Si vous entrez un nouveau code de référence, le code de référence entré précédemment sera effacé.
- Orsque vous remplacez les piles de la télécommande, le code de référence que vous avez entré peut être réinitialisé au réglage par défaut. Entrez à nouveau le code de référence qui convient.

## Entretien et service technique

Lisez cette information avant de contacter le personnel du service technique.

### Manipulation de l'appareil

#### Au moment de le déplacer

Prière de conserver le carton et les matériaux d'emballage. Si vous avez besoin de déplacer l'appareil, il est préférable de l'emballer tel qu'il a été délivré originellement depuis l'usine afin d'en assurer une meilleure protection.

#### Conservez les surfaces extérieures propres

- N'employez pas de liquide volatil, tels que des insecticides près de l'appareil.
- Ne placez pas d'objets en plastique ou en caoutchouc en contact avec l'appareil pour longtemps car ils laissent des marques sur la surface.

#### Nettoyage du lecteur

Pour nettoyer le lecteur, employez un chiffon sec. Si les surfaces sont très sales, employez un chiffon à peine mouillé avec une solution détergente douce.

N'employez pas de solvants forts, tels que de l'alcool, de la benzine ou du diluant car ils peuvent endommager la surface de l'appareil.

#### Entretien du lecteur

Le lecteur DVD est un appareil de haute technologie et précision. Si la lentille optique et les pièces de tournage du disque sont sales ou usées, la qualité de l'image peut être diminuée.

En fonction de l'usage, un contrôle régulier et un service d'entretien sont recommandés après toutes les 1.000 heures de lecture.

Pour plus de détails, veuillez contacter votre revendeur le plus proche.

# Référence

## Codes des langues

Consultez cette liste afin d'introduire la langue choisie pour les configurations initiales suivantes: audio du disque, sous-titres du disque, menu du disque.

Langue	Code	Langue	Code	Langue	Code	Langue	Code
Abkhaze	6566	Fidjien	7074	Lingala	7678	Singalais	8373
Afar	6565	Finnois	7073	Lithuanien	7684	Slovaque	8375
Afrikaans	6570	Français	7082	Macédonien	7775	Slovène	8376
Albanais	8381	Frisien	7089	Malgache	7771	Somali	8379
Ameharic	6577	Galicien	7176	Malais	7783	Espagnol	8983
Arabe	6582	Géorgien	7565	Malayalam	7776	Sudanais	8385
Arménien	7289	Allemand	6869	Maltais	7784	Swahili	8387
Assamèse	6583	Grec	6976	Maori	7773	Suédois	8386
Aymara	6588	Groenlandais	7576	Marathi	7782	Tagalog	8476
Azerbaïjani	6590	Guarani	7178	Moldave	7779	Tajik	8471
Bashkir	6665	Gujarati	7185	Mongolien	7778	Tamoul	8465
Basque	6985	Hausa	7265	Nauru	7865	Tatar	8484
Bengali ; Bangla	6678	Hébreux	7387	Népalais	7869	Telugu	8469
Bhutan	6890	Hindi	7273	Norvégien	7879	Thaï	8472
Bihari	6672	Hongrois	7285	Oriya	7982	Tibétain	6679
Breton	6682	Islandais	7383	Panjab	8065	Tigrinya	8473
Bulgare	6671	Indonésien	7378	Pashto, Pushto	8083	Tonga	8479
Birman	7789	Interlingua	7365	Perse	7065	Turc	8482
Biélorusse	6669	Irlandais	7165	Polonais	8076	Turkmène	8475
Cambodgien	7577	Italien	7384	Portugais	8084	Twi	8487
Catalan	6765	Japanais	7465	Quechua	8185	Ukrainien	8575
Chinois	9072	Javanais	7487	Rhaeto-Romance	8277	Ourdou	8582
Corse	6779	Kannada	7578	Roumain	8279	Ouzbek	8590
Croate	7282	Kashmiri	7583	Russe	8285	Vietnamien	8673
Tchèque	6783	Kazakh	7575	Samoan	8377	Volapük	8679
Danois	6865	Kirghiz	7589	Sanskrit	8365	Gallois	6789
Hollandais	7876	Coréen	7579	Écossais	7168	Wolof	8779
Anglais	6978	Kurde	7585	Serbe	8382	Xhosa	8872
Espéranto	6979	Laotien	7679	Serbo-croate	8372	Yiddish	7473
Estonien	6984	Latin	7665	Shona	8378	Yoruba	8979
Faroese	7079	Latvien, Letton	7686	Sindhi	8368	Zoulou	9085

## Code régional

Choisissez un code régional de la liste.

Région	Code	Région	Code	Région	Code	Région	Code
Afghanistan	AF	Éthiopie	ET	Malaisie	MY	Arabie Saoudite	SA
Argentine	AR	Fidji	FJ	Maldives	MV	Sénégal	SN
Australie	AU	Finlande	FI	Mexique	MX	Singapour	SG
Autriche	AT	France	FR	Monaco	MC	République Slovaque	SK
Belgique	BE	Allemagne	DE	Mongolie	MN	Slovénie	SI
Bhoutan	BT	Grande-Bretagne	GB	Maroc	MA	Afrique du sud	ZA
Bolivie	BO	Grèce	GR	Népal	NP	Corée du sud	KR
Brésil	BR	Groenland	GL	Pays-Bas	NL	Espagne	ES
Cambodge	KH	Iles Herd et Mcdonald	HM	Antilles Hollandaises	AN	Sri Lanka	LK
Canada	CA	Hong Kong	HK	Nouvelle-Zélande	NZ	Suède	SE
Chili	CL	Hongrie	HU	Nigéria	NG	Suisse	CH
Chine	CN	Inde	IN	Norvège	NO	Taiwan	TW
Colombie	CO	Indonésie	ID	Oman	OM	Thailande	TH
Congo	CG	Israël	IL	Pakistan	PK	Turquie	TR
Costa Rica	CR	Italie	IT	Panama	PA	Ouganda	UG
Croatie	HR	Jamaïque	JM	Paraguay	PY	Ukraine	UA
République Tchèque	CZ	Japon	JP	Philippines	PH	États-Unis	US
Danemark	DK	Kenya	KE	Pologne	PL	Uruguay	UY
Équateur	EC	Koweït	KW	Portugal	PT	Ouzbékistan	UZ
Égypte	EG	Libye	LY	Roumanie	RO	Viêt-nam	VN
El Salvador	SV	Luxembourg	LU	Fédération Russe	RU	Zimbabwe	ZW

## Dépannage

Problème	Cause Possible	Marche à suivre
Sans énergie.	<ul style="list-style-type: none"> <li>Le câble d'alimentation n'est pas branché.</li> </ul>	<ul style="list-style-type: none"> <li>Branchez correctement le Câble d'alimentation sur la prise de courant.</li> </ul>
Il y a de l'énergie mais le lecteur DVD ne marche pas.	<ul style="list-style-type: none"> <li>Il n'y pas de disque dans le boîtier.</li> </ul>	<ul style="list-style-type: none"> <li>Insérez un disque. (Vérifiez que le voyant indiquant la présence d'un disque soit bien allumé dans la fenêtre d'affichage).</li> </ul>
Pas d'image.	<ul style="list-style-type: none"> <li>Le TV n'est pas réglé pour recevoir le signal du DVD.</li> </ul>	<ul style="list-style-type: none"> <li>Sélectionnez le mode d'entrée de vidéo correct dans le TV</li> </ul>
	<ul style="list-style-type: none"> <li>Le câble vidéo n'est pas raccordé convenablement.</li> </ul>	<ul style="list-style-type: none"> <li>Raccordez le câble vidéo correctement.</li> </ul>
Pas de son.	<ul style="list-style-type: none"> <li>L'appareil raccordé au câble audio n'est pas réglé pour recevoir le signal du DVD.</li> </ul>	<ul style="list-style-type: none"> <li>Sélectionnez le mode d'entrée correct pour l'amplificateur audio afin de pouvoir entendre le son depuis le lecteur DVD.</li> </ul>
	<ul style="list-style-type: none"> <li>L'énergie de l'appareil raccordé au câble audio est mise hors tension.</li> </ul>	<ul style="list-style-type: none"> <li>Allumez l'appareil raccordé au câble audio.</li> </ul>
	<ul style="list-style-type: none"> <li>Les options AUDIO sont réglées sur la mauvaise position.</li> </ul>	<ul style="list-style-type: none"> <li>Réglez l'option AUDIO dans la bonne position, puis rallumez le lecteur DVD en appuyant sur POWER (MARCHE).</li> </ul>
Le lecteur DVD n'effectue pas de lecture.	<ul style="list-style-type: none"> <li>On a introduit un disque dont la lecture ne peut pas être effectuée.</li> </ul>	<ul style="list-style-type: none"> <li>Insérez un disque lisible (Vérifiez le type de disque ainsi que la zone)</li> </ul>
	<ul style="list-style-type: none"> <li>Le verrouillage enfants est activé.</li> </ul>	<ul style="list-style-type: none"> <li>Modifiez le niveau de classification.</li> </ul>
La télécommande ne fonctionne pas bien.	<ul style="list-style-type: none"> <li>La télécommande ne vise pas bien le capteur du lecteur DVD.</li> </ul>	<ul style="list-style-type: none"> <li>Pointez la télécommande vers le capteur du lecteur DVD.</li> </ul>
	<ul style="list-style-type: none"> <li>La télécommande est très éloignée du lecteur DVD.</li> </ul>	<ul style="list-style-type: none"> <li>Manipulez la télécommande près du lecteur DVD.</li> </ul>

## Spécifications

### Générales

**Source d'alimentation :** AC 200-240 V , 50/60 Hz

**Consommation d'énergie:** 8W

#### Dimensions (Env.):

430 x 35 x 242 mm (17 x 1,4 x 9,5 inches)  
(W x H x D) sans pied.

**Poids (Env.):** 1,9 kg (4,2 lbs)

#### Température de fonctionnement:

5 °C à 35 °C (41 °F à 95 °F)

**Humidité de fonctionnement:** 5 % à 90 %

### Sorties

#### Sortie vidéo :

1,0 V (p-p), 75 Ω, synchronisme négatif, prises RCA x 1 / SCART (POUR TV)

#### Sortie Component Video:

(Y) 1.0 V (p-p), 75 Ω, synchronisme négatif, prises RCA x 1  
(Pb)/(Pr) 0.7 V (p-p), 75 Ω, prises RCA x 2

#### Sortie audio :

2.0 Vrms (1 KHz, 0 dB), 600 Ω, prises RCA (L, R) x 1 / SCART (POUR TV)

#### Sortie audio numérique (COAXIALE):

0.5 V (p-p), 75 Ω, prises RCA x 1

### Système

#### Laser:

Semi-conducteur laser, longueur d'onde 650 nm

**Système de Signal:** PAL / NTSC

#### Réponse en Fréquence:

DVD (PCM 96 kHz): 8 Hz à 44 kHz

DVD (PCM 48 kHz): 8 Hz à 22 kHz

CD: 8 Hz à 20 kHz

#### Rapport Signal - Bruit:

Plus de 100 dB

(Câbles ANALOGIQUES DE SORTIE uniquement)

**Distorsion harmonique:** Moins de 0.008%

#### Rang dynamique:

Plus de 95 dB (DVD/CD)

#### Accessoires:

Câble vidéo (1), câble (1), télécommande (1), piles(2)

**Remarque:** Le modèle et les spécifications sont susceptibles d'être modifiés sans préavis.



# LETTORE DVD

## MANUALE DELL'UTENTE

MODELLO : DVX162 / DVX172



Prima di collegare, mettere in funzione o eseguire regolazioni su questo prodotto, leggere attentamente e per intero le istruzioni di questo manuale.







**ATTENZIONE**  
**RISCHIO DI SCOSSE**  
**ELETTRICHE NON APRIRE**

**ATTENZIONE:** PER RIDURRE IL RISCHIO DI FOLGORAZIONE NON RIMUOVERE IL PANNELLO - NON CONTIENE PARTI UTILIZZABILI DALL'UTENTE. PER LE RIPARAZIONI CONSULTARE PERSONALE SPECIALIZZATO.



Il fulmine con la punta a freccia all'interno di un triangolo equilatero avverte l'utente della presenza di tensioni pericolose sprovviste di isolamento all'interno del prodotto, sufficientemente potenti da causare il rischio di folgorazione alle persone.



Il punto esclamativo all'interno di un triangolo equilatero avverte l'utente della presenza di istruzioni importanti relative alla manutenzione (assistenza) fornite con la documentazione in dotazione.

**ATTENZIONE:** PER EVITARE IL RISCHIO DI INCENDI O SCOSSE ELETTRICHE, TENERE IL PRODOTTO LONTANO DALLA PIOGGIA E DALL'UMIDITÀ

**AVVERTENZA :** non ostruire le aperture di ventilazione. Installare secondo le istruzioni del fabbricante.

Le feritoie e le aperture sono previste per la ventilazione e per garantire il corretto funzionamento del prodotto, proteggendolo dal surriscaldamento.

Non ostruire le aperture collocando il prodotto su divani, letto, tappeti o altre superfici simili. Non collocare il prodotto incassato in mobili come librerie o scaffali, a meno che non sia prevista una ventilazione sufficiente e siano state seguite le istruzioni del fabbricante.

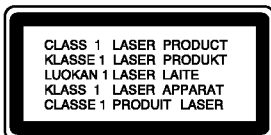

**ATTENZIONE:** CON IL COPERCHIO APERTO E I BLOCCHI DI SICUREZZA DISATTIVATI SONO PRESENTI RADIAZIONI LASER VISIBILI E INVISIBILI.

**ATTENZIONE:**

questo prodotto impiega un sistema laser.

Per garantire l'uso corretto del prodotto, leggere il presente manuale di istruzioni a fondo e conservarlo per consultazione futura. In caso di necessità di manutenzione dell'unità, contattare un centro di assistenza autorizzato. L'uso di comandi di impostazione o l'esecuzione di procedure diverse da quelle specificate nel presente manuale possono determinare l'eventuale esposizione a radiazioni pericolose.

Per evitare l'esposizione diretta al fascio laser non aprire il dispositivo. In caso di apertura sussiste il pericolo di radiazioni laser visibili. **NON FISSARE LO SGUARDO SUL FASCIO LASER.**

**ATTENZIONE:** l'apparecchio non deve essere esposto all'acqua (gocce o spruzzi) e quindi sopra al dispositivo non devono essere posti oggetti contenenti liquidi, come ad esempio i vasi.

**AVVERTENZA Cavo di alimentazione**

**Per la maggior parte degli elettrodomestici si consiglia di collegarli a un circuito dedicato.**

In altre parole, a un circuito a singola presa che alimenti solo quell'elettrodomestico e che non abbia altre uscite o circuiti di diramazione. In caso di dubbi, consultare la pagina delle specifiche del manuale dell'utente.

Non sovraccaricare le prese a muro. Prese sovraccariche, allentate o danneggiate, prolunghe, cavi sfilacciati o isolamenti spaccati sono pericolosi. Ognuna delle situazioni elencate può provocare scosse elettriche o incendi. Periodicamente, controllare il cavo dell'elettrodomestico e se si notano danni o deterioramento, scollegarlo, interromperne l'uso e far sostituire il cavo con uno dello stesso tipo presso un centro di assistenza autorizzato.

Proteggere il cavo di alimentazione da schiacciamento, calpestamento o attorcigliamento. Porre particolare attenzione alle spine, alle prese a muro e ai punti di uscita del cavo dall'elettrodomestico.

Per scollegare l'alimentazione di rete, staccare il cavo. Durante l'installazione del prodotto, assicurarsi che la spina sia facilmente accessibile.



**Smaltimento delle apparecchiature obsolete**

1. Quando su un prodotto è riportato il simbolo di un bidone della spazzatura barrato da una croce significa che il prodotto è coperto dalla direttiva europea 2002/96/EC.
2. Tutti i prodotti elettrici ed elettronici dovrebbero essere smaltiti separatamente rispetto alla raccolta differenziata municipale, mediante impianti di raccolta specifici designati dal governo o dalle autorità locali.
3. Il corretto smaltimento delle apparecchiature obsolete contribuisce a prevenire possibili conseguenze negative sulla salute umana e sull'ambiente.
4. Per informazioni più dettagliate sullo smaltimento delle apparecchiature obsolete, contattare il comune, il servizio di smaltimento rifiuti o il negozio in cui è stato acquistato il prodotto.

**CE** Questo prodotto è stato costruito in conformità con i requisiti delle normative sulle interferenze radio DIRETTIVA EEC 89/336/EEC, 93/68/EEC e 73/23/EEC.

## Sommario

<b>Introduzione</b> .....	<b>4-7</b>	<b>Funzionamento</b> .....	<b>14-19</b>
<b>Informazioni sul simbolo</b> Ⓞ .....	<b>4</b>	<b>Funzioni generali</b> .....	<b>14</b>
<b>Simboli utilizzati nel manuale</b> .....	<b>4</b>	<b>Funzionalità aggiuntive</b> .....	<b>15</b>
<b>Note sui Dischi</b> .....	<b>4</b>	<b>Riproduzione di un CD audio o di un file</b>	
Manipolazione dei Dischi .....	4	<b>MP3/WMA</b> .....	<b>16</b>
Conservazione dei Dischi .....	4	<b>Riproduzione programmata</b> .....	<b>16</b>
Pulizia dei Dischi .....	4	Ripetizione delle tracce programmate .....	16
<b>Tipi di dischi riproducibili</b> .....	<b>5</b>	Cancellazione di una traccia dall'Elenco	
<b>Codice regionale</b> .....	<b>5</b>	Programma .....	16
<b>Pannello frontale</b> .....	<b>6</b>	Cancellazione di tutto l'Elenco Programma ..	16
<b>Telecomando</b> .....	<b>7</b>	<b>Visualizzazione di file JPEG</b> .....	<b>17</b>
Utilizzo del telecomando .....	7	Mostra (Presentazione) .....	17
Installazione delle Batterie del Telecomando ..	7	Immagine statica .....	17
		Passare a un altro file .....	17
		Zoom .....	17
		Per ruotare l'immagine .....	17
		<b>Riproduzione di un file di filmato DivX</b> .....	<b>18</b>
		<b>Controllo di altri TV con il telecomando</b> .....	<b>19</b>
		<b>Manutenzione e assistenza</b> .....	<b>19</b>
<b>Installazione e configurazione</b> ..	<b>8-13</b>	<b>Riferimenti</b> .....	<b>20-21</b>
<b>Installazione del lettore</b> .....	<b>8</b>	Codici di lingua .....	20
<b>Collegamenti del lettore DVD</b> .....	<b>8</b>	Codici di Area .....	20
Collegamenti video e audio alla TV .....	8	Risoluzione dei problemi .....	21
<b>Collegamento audio ad apparecchi opzionali</b> <b>9</b>		Specifiche tecniche .....	21
<b>Visualizzazione a schermo delle informazioni</b>			
<b>relative al disco</b> .....	<b>10</b>		
<b>Impostazioni iniziali</b> .....	<b>10</b>		
Funzionamento generale .....	10		
LINGUA .....	11		
• Linguaggio Menu .....	11		
• Linguaggio Audio / Sottotitoli Disco /			
Menu Disco .....	11		
ESPOSIZIONE .....	11		
• Rapporto D'aspetto .....	11		
• Modalità display .....	11		
• Progressive Scan .....	11		
• Selez. uscita TV .....	11		
AUDIO .....	12		
• Dolby Digital / DTS / MPEG .....	12		
• Campion. PCM .....	12		
• DRC (controllo della gamma dinamica) ..	12		
• Vocal .....	12		
BLOCCO .....	12		
• Restrizione .....	12		
• Password (codice di sicurezza) .....	12		
• Codice Area .....	13		
ALTRI .....	13		
• PBC .....	13		
• Auto Play .....	13		
• B.L.E. (Espansione livelli del nero) ..	13		
• DivX(R) VOD .....	13		

# Introduzione

Per garantire l'utilizzo corretto del prodotto, leggere attentamente il presente manuale dell'utente e conservarlo per futuro riferimento.

Il presente manuale fornisce informazioni relative al funzionamento e alla manutenzione del Lettore DVD. Se l'unità necessita di assistenza, rivolgersi al servizio di assistenza autorizzato più vicino.

## Informazioni sul simbolo

Durante il funzionamento, sullo schermo della propria TV può apparire il simbolo "  ", il quale indica che la funzione spiegata nel presente manuale dell'utente non è disponibile su quel particolare disco video DVD.

## Simboli utilizzati nel manuale





### Nota:

Indica note speciali e funzionalità operative.

### Suggerimento:

Indica suggerimenti e consigli per rendere un'attività più semplice.

Se nel titolo di una sezione è presente uno dei seguenti simboli, le istruzioni di tale sezione sono riferite solo ai dischi rappresentati dal simbolo.

-  Tutti i dischi elencati in basso.
-  DVD e finalizzato DVD±R/RW
-  Video CD
-  CD audio
-  File MP3
-  File WMA
-  File DivX

## Note sui Dischi

### Manipolazione dei Dischi

Non toccare la faccia di lettura dei dischi. Tenere i dischi dai bordi in modo da non lasciare impronte sulla superficie. Non incollare in alcun caso carta o nastro adesivo sul disco.



### Conservazione dei Dischi

Dopo la riproduzione, conservare i dischi nella loro custodia. Non esporre i dischi alla luce diretta del sole, a fonti di calore o in un'auto parcheggiata esposta alla luce diretta del sole.

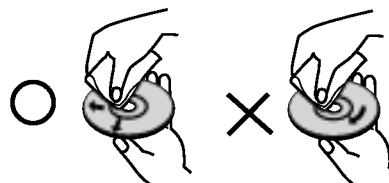

### Pulizia dei Dischi

Impronte digitali e polvere sul disco possono causare una qualità scadente dell'immagine e dell'audio. Prima di riprodurre un disco, pulirlo con un panno pulito. Strofinare il disco partendo dal centro e scorrendo verso l'esterno.



Non utilizzare solventi aggressivi come ad esempio alcol, benzene, diluenti, detersivi disponibili in commercio o spray antistatici dedicati a vecchie registrazioni in vinile.

## Tipi di dischi riproducibili

	DVD (disco da 8 cm / 12 cm)
	Video CD (VCD/SVCD) (disco da 8 cm / 12 cm)
	Audio CD (disco da 8 cm / 12 cm)

Inoltre possono essere riprodotti con questa unità dischi DVD±R/RW e CD-R/RW contenenti titoli audio, file DivX, MP3, WMA e/o JPEG.

### Note:

- A seconda delle condizioni dell'apparecchio di registrazione o dello stesso disco CD-R/RW (o DVD±R/RW), alcuni dischi CD-R/RW (o DVD±R/RW) potrebbero non essere riprodotti dall'unità.
- Non utilizzare CD dalla forma non regolare, ad esempio a forma di cuore o ottagonali, dato che ciò potrebbe causarne il malfunzionamento.
- Il lettore DVD richiede dischi e registrazioni che rispettano determinati standard tecnici al fine di ottenere la qualità di riproduzione ottimale. I DVD preregistrati sono automaticamente impostati su questi standard.  
Esistono molte tipologie differenti di formati di dischi registrabili (inclusi i CD-R contenenti file MP3 o WMA) e sono necessari determinati prerequisiti (vedere sopra) per assicurarne la compatibilità di riproduzione.

**È opportuno considerare che occorrono autorizzazioni per scaricare file MP3/WMA e musica da Internet. La nostra società non ha diritti per fornire tali autorizzazioni. Le autorizzazioni devono essere sempre concesse da chi detiene il Copyright.**

## Codice regionale

Questa unità ha un codice regionale stampato sul retro. Questa unità può riprodurre solo dischi DVD etichettati come sul retro dell'unità o ALL (TUTTI).

### Note relative ai codici regionali

- La maggior parte dei dischi DVD hanno sulla copertina chiaramente visibile il simbolo di un piccolo globo su cui sono presenti uno o più numeri. Questo numero deve corrispondere con il codice regionale del lettore DVD, altrimenti il disco non potrà essere riprodotto.
- Se si tenta di riprodurre un DVD con un codice regionale differente da quello del lettore, sullo schermo TV appare il messaggio "Controllare Codice Regionale".

### Note sul Copyright:

La legge vieta la copia, la trasmissione, la riproduzione, la trasmissione via cavo, la riproduzione in pubblico e la vendita di materiale protetto da Copyright senza autorizzazione. Questo prodotto integra la funzione di protezione dalla copia sviluppata da Macrovision. I segnali di protezione dalla copia sono registrati sui dischi stessi. Quando si registrano e poi si riproducono le immagini di questi dischi, le immagini appaiono disturbate. Questo prodotto integra la tecnologia per la protezione del copyright tutelata da rivendicazioni di metodo di specifici brevetti U.S. e altri diritti di proprietà intellettuale di Macrovision Corporation e altri proprietari di diritti. L'utilizzo di tale tecnologia per la protezione del copyright deve essere autorizzata da Macrovision Corporation, ed è intesa per il solo uso domestico e in altre situazioni di visione limitata, salvo diversa autorizzazione di Macrovision Corporation. È vietata la decodifica, la decompilazione o il disassemblaggio.

SI PORTA ALL'ATTENZIONE DEI CONSUMATORI CHE NON TUTTI GLI APPARECCHI TELEVISIVI SONO PIENAMENTE COMPATIBILI CON QUESTO PRODOTTO ED È POSSIBILE CHE VI POSSA ESSERE UNA VISUALIZZAZIONE ERRATA DELL'IMMAGINE. NEL CASO DI PROBLEMI DI SCANSIONE IMMAGINE PROGRESSIVA 525 O 625 SI RACCOMANDA L'UTENTO DI CAMBIARE LA CONNESSIONE SULL'USCITA "DEFINIZIONE STANDARD". NEL CASO DI DOMANDE RELATIVE ALLA COMPATIBILITÀ DEL NOSTRO APPARECCHIO TV CON QUESTO LETTORE DVD MODELLO 525p E 625p, RIVOLGERSI AL NOSTRO CENTRO DI ASSISTENZA CLIENTI.

## Pannello frontale

### DVX162

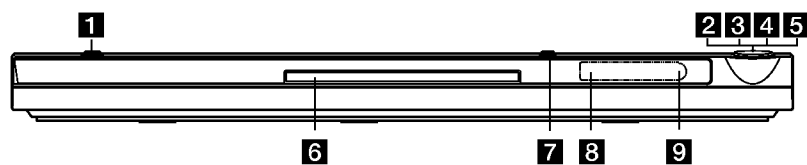

### DVX172

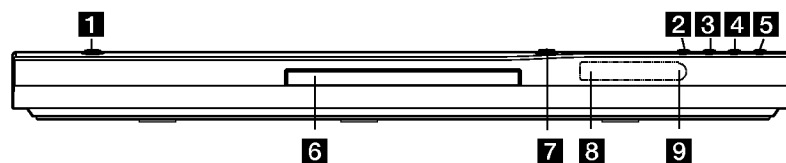

- |  |  |
|--|--|
| <b>1</b> <b>POWER</b><br>Accende e spegne l'unità.   | <b>6</b> <b>Vassoio del disco</b><br>È il vassoio in cui va inserito il disco. |
| <b>2</b> <b>▶ (PLAY)</b><br>Avvia la riproduzione.   | <b>7</b> <b>▲ (OPEN / CLOSE)</b><br>Apre/chiude il vassoio del disco.          |
| <b>3</b> <b>■ (STOP)</b><br>Interrompe la riproduzione.  | <b>8</b> <b>Display</b><br>Accende e spegne l'unità.                           |
| <b>4</b> <b>SKIP (◀◀)</b><br>Ritorna all'inizio del capitolo corrente o traccia o va al capitolo o traccia precedente. | <b>9</b> <b>Sensore del telecomando</b><br>Puntare qui il telecomando.         |
| <b>5</b> <b>SKIP (▶▶)</b><br>Conferma la selezione del menu.   |  |

## Telecomando

### POWER

Accende e spegne il lettore DVD.

### OPEN/CLOSE (▲)

Apri/chiude il vassoio del disco.

### Pulsanti numerici 0 - 9

Consentono di selezionare voci numerate in un menu.

### CLEAR

Rimuove un numero di traccia dall'elenco dei programmi o un marcatore dal menu MARKER SEARCH.

### Pulsanti di comando TV

POWER: Accende/spegne la TV.

AV: Seleziona il canale TV.

PR/CH +/-: Regola il volume della TV.

VOL +/-: Seleziona la sorgente TV.

### DVD MENU

Apri il menu di un disco DVD.

### TITLE

Visualizza i menu dei titoli, se disponibili.

### ◀ / ▶ / ▲ / ▼

(sinistra/destra/su/giù)

Seleziona una voce del menu.

### DISPLAY

Apri il menu a schermo (OSD).

### RETURN (↶)

Visualizza il CD video con PBC.

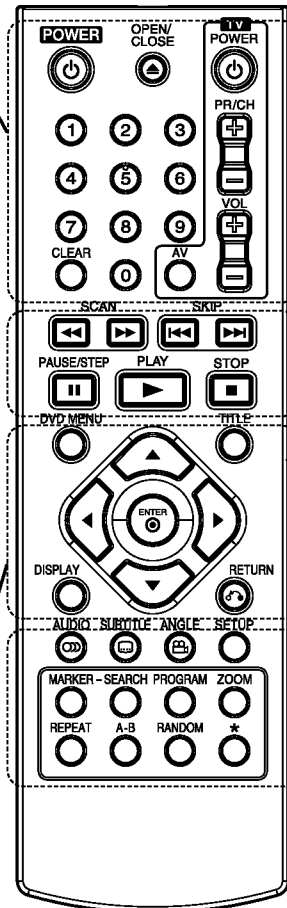

### SCAN (◀◀ / ▶▶)

Ricerca avanti o indietro.

### SKIP (◀◀◀ / ▶▶▶)

Ritorna all'inizio del capitolo corrente o traccia o va al capitolo o traccia precedente. Conferma la selezione del menu.

### PAUSE / STEP (||)

Pone temporaneamente in pausa la riproduzione / Premere ripetutamente per la riproduzione fotogramma per fotogramma.

### ▶ (PLAY)

Avvia la riproduzione.

### STOP (■)

Interrompe la riproduzione.

### AUDIO

Seleziona una lingua per l'audio o un canale audio.

### SUBTITLE

Seleziona una lingua per i sottotitoli.

### ANGLE

Se disponibili, seleziona le angolazioni della cinepresa con un DVD.

### SETUP

Richiama o abbandona il menù di Setup.

### MARKER

Consente di marcare un punto qualsiasi durante la riproduzione.

### SEARCH

Visualizza il menu MARKER SEARCH.

### PROGRAM

Accede a modalità modifica programma.

### ZOOM

Allarga l'immagine del video.

### REPEAT

Ripete un capitolo, una traccia, un titolo, tutto.

### A-B

Ripete una sequenza dal punto A al B.

### RANDOM

Plays tracks in random order.

### Utilizzo del telecomando

Puntare il telecomando verso il sensore sull'unità e premere i pulsanti.

### Attenzione:

Non mischiare batterie vecchie e nuove. Non mischiare tipi di batterie differenti, quali ad esempio standard, alcaline, ecc.

### Installazione delle Batterie del Telecomando

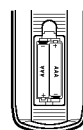

Estrarre il coperchio delle batterie situato sul retro del telecomando, quindi inserire due batterie (tipo AAA) allineando correttamente i poli ⊕ e ⊖.

# Installazione e configurazione

## Installazione del lettore

L'immagine e l'audio di una TV, un videoregistratore o una radio vicini potrebbero risentire di disturbi durante la riproduzione. Se ciò si verifica, spostare il lettore lontano dalla TV, dal videoregistratore o dalla radio, oppure spegnere l'unità dopo aver rimosso il disco.

## Collegamenti del lettore DVD

A seconda della TV e di altri apparecchi, esistono varie modalità per collegare il lettore. Fare riferimento ai manuali di TV, sistema stereo o altri apparecchi quando necessario per consultare ulteriori informazioni sui collegamenti.

## Collegamenti video e audio alla TV

Accertarsi che il lettore DVD sia collegato direttamente alla TV e non a un videoregistratore, altrimenti l'immagine del DVD potrebbe essere distorta dal sistema di protezione dalla copia.

**SCART** – Collegare il jack SCART "TO TV" del lettore DVD al jack SCART corrispondente della TV utilizzando il cavo SCART (**T**).

**Video** – Collegare il jack VIDEO OUT del lettore DVD al jack dell'ingresso video della TV utilizzando il cavo video (**V**).

**Audio** – Collegare i jack AUDIO OUT sinistro (L) e destro (R) del lettore DVD ai jack degli ingressi audio sinistro e destro della TV utilizzando i cavi audio (**A**). Non collegare il jack AUDIO OUT del lettore DVD al jack dell'ingresso Phono (piastra del giradischi) del sistema audio.

**Component Video** – Connettere i jack COMPONENT VIDEO OUT /PROGRESSIVE SCAN del lettore DVD ai jack corrispondenti sulla TV usando un cavo Y Pb Pr (**C**).

### Progressive Scan

- Se la propria televisione è una televisione ad alta definizione o "digital ready" si può godere dei vantaggi dell'uscita in scansione DVD che offre la massima risoluzione video possibile.
- Nel menu di impostazione impostare la funzione Progressive Scan su On per ottenere il segnale progressivo, vedere a pagina 11.
- La funzione di Progressive Scan non funziona con le connessioni video analogiche (jack giallo VIDEO OUT).

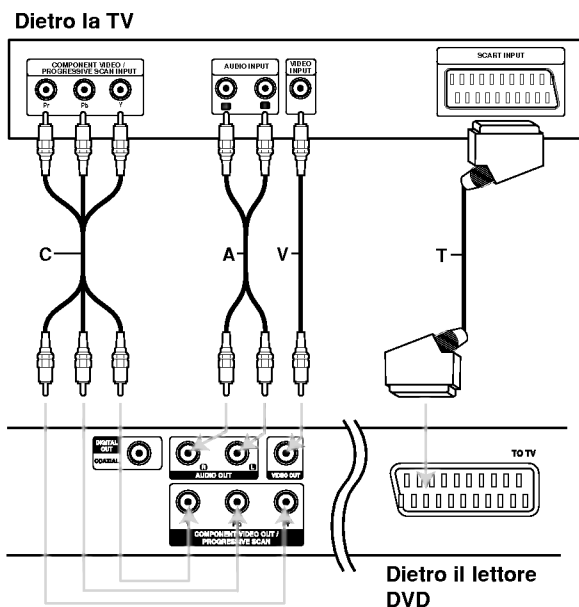

### Attenzione:

Per utilizzare l'USCITA VIDEO COMPONENT/PROGRESSIVE SCAN o il segnale RGB SCART occorre impostare l'opzione di selezione uscita TV nel menu di configurazione (vedere pag. 11).

## Collegamento audio ad apparecchi opzionali

Collegare il lettore DVD all'apparecchio opzionale per l'uscita audio.

### Dietro il lettore DVD

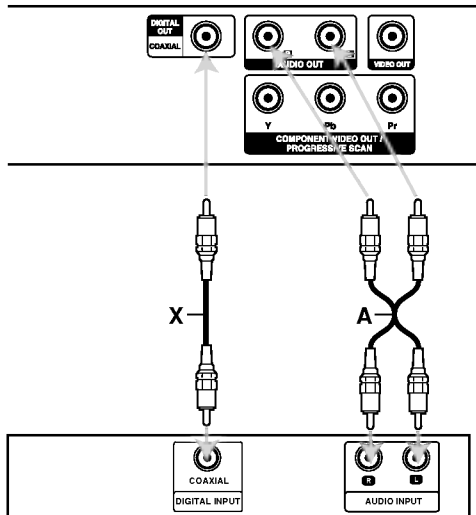

**Amplificatore (ricevitore)**

Prodotto con concessione di licenza da parte di Dolby Laboratories. "Dolby", "Pro Logic", e il simbolo della doppia D sono marchi registrati di Dolby Laboratories.

DTS e DTS Digital Out sono marchi registrati di Digital Theater Systems, Inc.

**Amplificatore dotato di stereo analogico a 2 canali o Dolby Pro Logic II / Pro Logic:** Collegare i jack AUDIO OUT sinistro (L) e destro (R) del lettore DVD ai jack degli ingressi audio (IN) sinistro e destro dell'amplificatore, ricevitore o sistema stereo utilizzando i cavi audio (A).

**Amplificatore dotato di stereo digitale a 2 canali (PCM) o ricevitore audio/video dotato di decoder multicanale (Dolby Digital™, MPEG 2 o DTS):** Collegare uno dei jack di uscita audio DIGITAL OUT del lettore DVD (COAXIAL X) al corrispondente jack di ingresso (IN) dell'amplificatore. Utilizzare un cavo audio digitale opzionale (COAXIAL X).

### Audio multicanale digitale

Un collegamento multicanale digitale consente di ottenere la migliore qualità sonora. Per questo scopo occorre disporre di un ricevitore audio/video multicanale che supporta uno o più dei formati audio supportati dal lettore DVD, quali MPEG 2, Dolby Digital e DTS. Controllare il contenuto del manuale del ricevitore e i loghi stampigliati sul pannello frontale del ricevitore.

### Note:

- Se il formato audio dell'uscita digitale non corrisponde con le capacità del proprio ricevitore, quest'ultimo produrrà suoni forti e distorti, oppure nessun audio.
- L'audio digitale Surround a sei canali mediante collegamento digitale potrà essere ottenuto solo se il ricevitore è equipaggiato con un decoder digitale multicanale.



## Visualizzazione a schermo delle informazioni relative al disco

Sullo schermo è possibile visualizzare una serie di informazioni relative al disco inserito nell'unità.

1. Premere VISUALIZZA per visualizzare una serie di dati relativi alla riproduzione.  
Le voci visualizzate dipendono dal tipo di disco e dallo stato di riproduzione.



2. È possibile selezionare una voce premendo ▲ / ▼ e modificare o selezionare l'impostazione premendo ◀ / ▶.
  - Titolo (traccia) - indica il numero del titolo corrente (o della traccia)/il numero totale di titoli (o tracce)
  - Capitolo - indica il numero del capitolo corrente/il numero totale di capitoli
  - Tempo - Tempo di riproduzione trascorso
  - Audio - Scelta della lingua o del canale audio
  - Sottotitolo - Sottotitolo selezionato
  - Angolazione - Angolazione selezionata/numero totale di angolazioni
  - Audio - Modalità audio selezionata

### **Nota:**

Se non si preme alcun tasto entro alcuni secondi, la visualizzazione a schermo viene chiusa.

## Impostazioni iniziali

Mediante il menu di configurazione è possibile effettuare varie regolazioni a impostazioni quali l'immagine e l'audio. È anche possibile impostare una lingua per i sottotitoli e per il menu di configurazione, oltre ad altre configurazioni. Per ulteriori dettagli su ciascuna voce del menu di configurazione, vedere le pagine da 11 a 13.

### **Per aprire e chiudere il menu:**

Premere SETUP per visualizzare il menu. Una seconda pressione del pulsante SETUP consente di tornare alla schermata iniziale.

### **Passare al livello successivo:**

Premere ▶ sul telecomando.

### **Tornare al livello precedente:**

Premere ◀ sul telecomando.

## Funzionamento generale

1. Premere SETUP. Viene visualizzato il menu di configurazione.

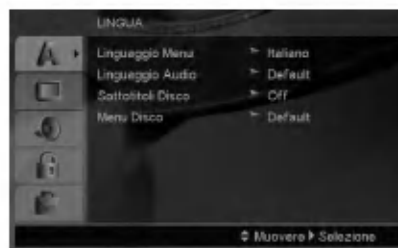

2. Utilizzare i pulsanti ▲ / ▼ per selezionare l'opzione desiderata, quindi premere il pulsante ▶ per spostarsi al secondo livello. Lo schermo mostra l'impostazione corrente della voce selezionata, insieme ad impostazioni alternative.
3. Utilizzare i pulsanti ▲ / ▼ per selezionare la seconda opzione desiderata, quindi premere il pulsante ▶ per spostarsi al terzo livello.
4. Utilizzare i pulsanti ▲ / ▼ per selezionare l'impostazione desiderata, quindi premere ENTER per confermare la selezione. Alcune voci potrebbero richiedere ulteriori passi.
5. Premere SETUP o PLAY per chiudere il menu di configurazione.

## LINGUA

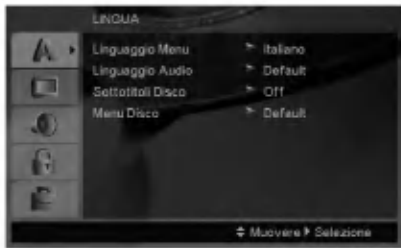

### Linguaggio Menu

Consente di selezionare una lingua per il menu di configurazione e le voci OSD.

### Linguaggio Audio / Sottotitoli Disco / Menu Disco

Consente di selezionare la lingua preferita per la traccia audio (l'audio del disco), i sottotitoli e il menu del disco.

**Default** – Fa riferimento alla lingua originale in cui è stato registrato il disco.

**Altri** – Per selezionare un'altra lingua digitare con i pulsanti numerici le 4 cifre corrispondenti al numero indicato nell'elenco codici lingua a pagina 20 e premere ENTER. In caso venga immesso un codice lingua errato, premere CLEAR per annullare la digitazione.

## ESPOSIZIONE

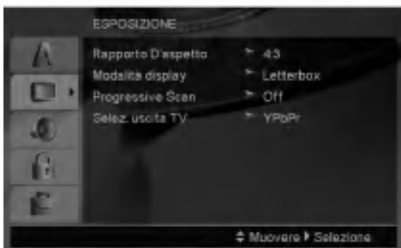

### Rapporto D'aspetto

**4:3** – Impostazione da selezionare quando è collegata una TV di formato standard 4:3.

**16:9** – Impostazione da selezionare quando è collegata una TV di formato esteso 16:9.

### Modalità display

L'impostazione Display Mode funziona solo quando è selezionato il formato "4:3" nell'impostazione TV Aspect.

**Letterbox** – Visualizza un'immagine estesa con una banda superiore e una inferiore sullo schermo.

**Panscan** – Visualizza automaticamente l'immagine estesa a schermo intero, tagliando le porzioni di immagine che non vi rientrano.

### Progressive Scan

La funzione Progressive Scan Video fornisce la massima qualità di immagine con minore tremolio. Se si utilizzano i jack Component video per la connessione a una TV o monitor compatibili con il segnale di scansione progressiva, impostare Progressive Scan su On.

#### Per attivare la scansione progressiva:

Connettere l'uscita componente del DVD all'ingresso del monitor /televisione, impostare la televisione o monitor su Ingresso componente.

1. Selezionare "Progressive Scan" sul menu del display dopodiché premere ►.
2. Selezionare "On" usando i pulsanti ▲ / ▼.
3. La pressione del tasto ENTER imposta la modalità Progressive scan del lettore.

#### Attenzione:

Dopo avere inserito Progressive Scan come opzione di uscita, l'immagine sarà solo visibile su una TV o monitor compatibili con il formato Progressive Scan. Se per errore si imposta Progressive Scan su On, l'unità deve essere riavviata. Prima rimuovere il disco all'unità lettore DVD. Dopodiché premere STOP sul telecomando (■) e tenere premuto per 5 secondi prima di lasciare. L'uscita video viene ripristinata sull'impostazione predefinita e l'immagine sarà nuovamente visibile su una TV o monitor analogici.

### Selez. uscita TV

Impostare l'opzione di Selez. uscita TV del lettore secondo il tipo di collegamento TV.

**YPbPr** – Quando il televisore è collegato ai jack dell'USCITA VIDEO COMPONENT/ PROGRESSIVE SCAN sul lettore DVD.

**RGB** – Quando il televisore è collegato alla presa SCART (segnale RGB).

## AUDIO

Ogni disco DVD ha una varietà di opzioni di uscita audio. Impostare la configurazione AUDIO del lettore sulla base del tipo di sistema audio utilizzato.

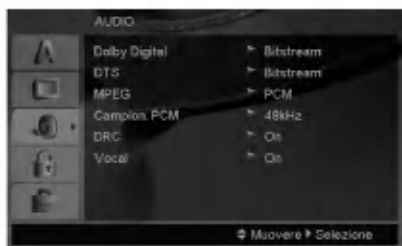

### Dolby Digital / DTS / MPEG

**Bitstream** – Selezionare "Bitstream" se si è collegato il jack di uscita audio DIGITAL OUT del lettore DVD a un amplificatore o altro apparecchio dotato di decoder Dolby Digital, DTS o MPEG.

**PCM (per Dolby Digital / MPEG)** – Impostazione da selezionare quando il lettore è collegato a un amplificatore stereo digitale a due canali. Verrà eseguito automaticamente il downmix in audio PCM a due canali dei DVD codificati in Dolby Digital o MPEG.

**Off (per DTS):** Se si seleziona "Off", dal jack di uscita audio DIGITAL OUT non verrà emesso il segnale DTS.

### Campion. PCM

Se il proprio ricevitore o amplificatore NON è in grado di gestire segnali a 96 kHz, selezionare 48 kHz. Selezionando questa opzione, l'unità converte automaticamente qualsiasi segnale a 96 kHz in segnali a 48 kHz, in modo che il sistema possa decodificarli.

Se il proprio ricevitore o amplificatore è in grado di gestire segnali a 96 kHz, selezionare 96 kHz. Selezionando questa opzione, l'unità consente il passaggio di qualsiasi tipo di segnale senza ulteriori elaborazioni.

Consultare la documentazione dell'amplificatore per verificarne le capacità.

### DRC (controllo della gamma dinamica)

Con il formato DVD, è possibile ascoltare la colonna sonora di un programma nella presentazione più accurata e realistica possibile, grazie alla tecnologia audio digitale. Tuttavia, l'utente potrebbe voler comprimere la gamma dinamica dell'uscita audio (la differenza tra i suoni più vivaci e quelli più tenui). In questo modo è possibile ascoltare un film a un volume più basso senza perdere la chiarezza sonora. Impostare su On la funzione DRC per ottenere questo effetto.

### Vocal

Impostare su On questa opzione solo quando si riproduce un DVD karaoke multicanale. I canali karaoke del disco vengono mixati nell'audio stereo normale.

## BLOCCO

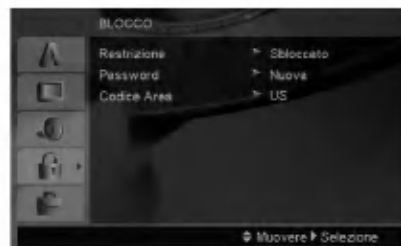

### Restrizione

Blocca la riproduzione di DVD classificati sulla base del loro contenuto. Non tutti i dischi sono classificati.

1. Selezionare "Restrizione" nel menu BLOCCO, quindi premere ►.
2. Per accedere alle opzioni di BLOCCO, occorre immettere la password creata. Se non è stata ancora immessa la password, viene visualizzato un messaggio che la richiede.

Immettere una password e premere ENTER. Immetterla nuovamente e premere ENTER per verificarla. Se si immette una password errata, premere CANCELLA prima di premere ENTER.

3. Selezionare una classificazione da 1 a 8 utilizzando i pulsanti ▲ / ▼.

**Restrizione 1-8:** Il Rating 1 presenta le maggiori restrizioni, mentre il Rating 8 presenta restrizioni minime.

**Sbloccato:** Selezionando l'impostazione Sbloccato, il filtro dei contenuti viene disattivato e il disco viene riprodotto interamente.

4. Premere ENTER per confermare la classificazione selezionata, quindi premere SETUP per chiudere il menu.

### Password (codice di sicurezza)

È possibile immettere o modificare una password.

1. Selezionare "Password" nel menu LOCK, quindi premere ►.
2. Seguire la procedura indicata al punto 2 della sezione "Classificazione".

Per modificare la password, premere ENTER quando è selezionata l'opzione "Modifica". Digitare la vecchia password, quindi digitare e verificare la nuova password.

3. Premere SETUP per chiudere il menu.

### Se si dimentica la password

In caso non si ricordi la password, è possibile annullarla come segue:

1. Premere SETUP per visualizzare il menu di configurazione.
2. Immettere il codice a 6 cifre "210499", quindi premere ENTER. La password viene annullata.

### Codice Area

Immettere il codice dell'area i cui standard sono stati utilizzati per classificare il disco video DVD, facendo riferimento all'elenco a pagina 20.

1. Selezionare "Codice Area" nel menu BLOCCO, quindi premere ►.
2. Seguire la fase 2 della pagina precedente (Classificazione).
3. Selezionare il primo carattere utilizzando i pulsanti ▲ / ▼.
4. Premere ► e selezionare il secondo carattere mediante i pulsanti ▲ / ▼.
5. Premere ENTER per confermare il Codice Area selezionato.

### ALTRI



### PBC

Attiva (On) o disattiva (Off) il controllo della riproduzione PBC.

**On:** i Video CD dotati di PBC vengono riprodotti seguendo i controlli PBC.

**Off:** i Video CD dotati di PBC vengono riprodotti allo stesso modo dei CD audio.

### Auto Play

È possibile configurare il lettore DVD in modo da avviare automaticamente la riproduzione di un DVD quando lo stesso viene inserito.

Se l'opzione Auto Play è impostata su On, il lettore DVD cerca il titolo che presenta la maggiore durata di riproduzione, quindi lo avvia automaticamente.

### Nota:

a funzione Auto Play potrebbe non funzionare su alcuni DVD.

### B.L.E. (Espansione livelli del nero)

Per selezionare il livello del nero delle immagini riprodotte. Impostare i parametri preferiti e capacità del monitor.

**On:** Scala di grigi estesa. (0 IRE cut off)

**Off:** Scala di grigi standard. (7.5 IRE cut off)

### Nota:

La funzione B.L.E. funziona solo sui sistemi NTSC.

### DivX(R) VOD

All'utente viene fornito il codice di registrazione DivX® VOD (Video On Demand) che consente di noleggiare e acquistare video utilizzando il servizio DivX® VOD. Per maggiori informazioni, visitare il sito [www.divx.com/vod](http://www.divx.com/vod).

1. Selezionare l'opzione DivX(R) VOD, quindi premere ►.
2. Per visualizzare il codice di registrazione, mentre [Seleziona] è selezionato premere ENTER. Utilizzare il codice di registrazione per acquistare o noleggiare video tramite il servizio DivX® VOD all'indirizzo [www.divx.com/vod](http://www.divx.com/vod). Seguire le istruzioni per eseguire il download del video su un disco e riprodurlo su questa unità.
3. Per chiudere il menu, premere ENTER.

### Nota:

I video scaricati da DivX® VOD possono essere riprodotti solo su questa unità.

# Funzionamento

## Funzioni generali

Pulsanti	Operazioni	Dischi
▲ (OPEN / CLOSE)	Aprire o chiudere il vassoio del disco.	ALL
⏸ (PAUSE)	Durante la riproduzione, premere ⏸ per mettere in pausa la riproduzione.  Premere ripetutamente ⏸ per riprodurre fotogramma per fotogramma.	ALL DVD VCD DivX
SKIP (⏮ / ⏭)	Durante la riproduzione, premere SKIP (⏮ o ⏭) per passare alla traccia/capitolo successivo o per tornare all'inizio della traccia/capitolo corrente.  Premere due volte brevemente SKIP ⏮ per passare alla traccia/capitolo precedente.	ALL
SCAN (⏪ / ⏩)	Durante la riproduzione, premere ripetutamente SCAN (⏪ oppure ⏩) per selezionare la velocità di scansione desiderata. Disco DVD, DivX; 4 fasi Video CD, MP3, Audio CD ; 3 fasi  Mentre la riproduzione è in pausa, premere ripetutamente SCAN ⏩ per riprodurre al rallentatore (4 fasi, solo avanti).	DVD VCD DivX ACD MP3 DVD VCD DivX
REPEAT	Durante la riproduzione, premere ripetutamente REPEAT per selezionare la modalità di ripetizione desiderata. Dischi DVD video: Capitolo/Titolo/Off Dischi Video CD, Audio CD, DivX/MP3/WMA: Traccia/Tutto/Off	ALL
A-B	Durante la riproduzione, ciascuna pressione dei pulsanti A-B per selezionare il punto A e B e ripete una sequenza dal punto A (iniziale) al punto B (finale). Per chiudere il menu, premere CLEAR.	DVD VCD DivX ACD
ZOOM	Durante la riproduzione o in pausa, premere ZOOM per ingrandire l'immagine a video (4 fasi). È possibile spostarsi nell'immagine ingrandita usando i pulsanti ◀ ▶ ▲ ▼. Per chiudere il menu, premere CLEAR.	DVD VCD DIVX
RANDOM	Premere RANDOM durante la riproduzione o a riproduzione interrotta per la riproduzione casuale.	ACD MP3 WMA
TITLE	Se il titolo del DVD ha un menu, questo viene visualizzato sullo schermo. In caso contrario, potrebbe apparire il menu del disco.	DVD
DVD MENU	Sullo schermo appare il menu del disco.	DVD
📐 (ANGOLAZIONE)	Durante la riproduzione di un disco contenente scene registrate da angolazioni diverse, premere ripetutamente ANGLE per selezionare l'angolo desiderato.	DVD
🗣 (SOTTOTITOLO)	Durante la riproduzione, premere ripetutamente SOTTOTITOLO per selezionare la lingua dei sottotitoli.	DVD DivX
🔊 (AUDIO)	Premere ripetutamente AUDIO durante la riproduzione per ascoltare una lingua o una traccia audio differente.	DVD DivX VCD

### Note sulle funzioni generali:

- Su un Video CD con PBC, è necessario impostare la funzione PBC a Off nel menu di configurazione per utilizzare questa funzione (vedere "PBC" a pagina 13).
- Se si preme una volta SKIP (▶▶) durante la riproduzione ripetuta Chapter (o Track), la riproduzione ripetuta viene annullata.
- la funzione Zoom potrebbe non funzionare per alcuni DVD.
- Se si riproduce un disco DVD contenente scene registrate da diverse angolazioni, l'indicatore dell'angolazione sullo schermo della TV lampeggerà, per indicare che sono disponibili angolazioni diverse.
- La funzione di ripetizione A-B è disponibile solo per la traccia attuale.

## Funzionalità aggiuntive

### 3D Surround

Per produrre l'effetto 3D Surround che simula audio multicanale da due altoparlanti stereofonici (invece dei 5+ altoparlanti normalmente richiesti per l'audio multicanale di un impianto audio Home Theatre)

#### DVD VCD DivX

1. Premere DISPLAY durante la riproduzione
2. Usare ▲ o ▼ per selezionare l'opzione audio. L'opzione audio sarà evidenziata.
3. Usare ◀ o ▶ per selezionare "3D SUR.". Per spegnere l'effetto 3D Surround, selezionare "Normale".

#### ACD

1. Premere AUDIO durante la riproduzione "3D SUR." viene visualizzato sullo schermo.
2. Per tornare alla riproduzione normale, premere AUDIO ripetutamente finché la scritta "3D SUR." non scompare dallo schermo del menu.

#### Ricerca a tempo DVD VCD DivX

Per avviare la riproduzione a un qualsiasi tempo predefinito sul disco:

1. Premere DISPLAY durante la riproduzione.
2. Premere ▲ / ▼ per selezionare l'icona dell'orologio e viene visualizzato "--:--:--".
3. Inserire il tempo richiesto di avvio in ore, minuti e secondi partendo da sinistra a destra. Se vengono inseriti i numeri sbagliati, premere ANNULLA e rimuovere i numeri inseriti. Dopodiché inserire i numeri corretti.
4. Premere ENTER per confermare. La riproduzione viene avviata all'ora indicata.

#### Ricerca marcatore DVD VCD DivX

##### Per inserire un marcatore

È possibile memorizzare fino a nove punti da cui avviare la riproduzione. Per inserire un marcatore, premere MARKER al punto desiderato del disco. Sullo schermo della TV appare brevemente l'icona del marcatore. Ripetere la procedura per inserire fino a nove marcatori.

##### Per richiamare una scena marcata o cancellare un marcatore

1. Durante la riproduzione, premere SEARCH. Sullo schermo appare il menu di ricerca marcatore.
2. Entro ◀ / ▶ secondi, premere b / B per selezionare un marcatore che si desidera richiamare o cancellare.
3. Premere ENTER e la riproduzione si avvierà dalla scena marcata. Oppure, premere CLEAR e il numero del marcatore sarà eliminato dall'elenco.
4. È possibile riprodurre un marcatore qualsiasi inserendo il numero corrispondente nel menu di ricerca marcatore.

#### Memorizzazione dell'ultima scena

##### DVD ACD VCD1.1

Il lettore memorizza l'ultima scena dell'ultimo disco visualizzato. La scena resta in memoria anche se si rimuove il disco dal lettore o si spegne il lettore. Se si carica il disco che ha la scena memorizzata, la scena viene automaticamente richiamata.

#### Nota:

Il lettore non memorizza la scena di un disco se si spegne il lettore prima di iniziare la riproduzione del disco.

#### Screen Saver

Se si lascia il lettore DVD in modalità interrotto per circa cinque minuti, viene visualizzato uno screen saver (salvaschermo). Trascorsi cinque minuti dall'avvio dello screen saver, il lettore DVD si spegne automaticamente.

#### Selezione del sistema

È necessario selezionare la modalità appropriata per il proprio sistema TV. Se nel display appare il messaggio NO DISC, tenere premuto il pulsante PAUSE/STEP per più di 5 secondi per poter selezionare un sistema (PAL, NTSC o AUTO).

## Riproduzione di un CD audio o di un file MP3/WMA

Questa unità può riprodurre CD audio o supporti registrati con file MP3/WMA.

### MP3/ WMA/ Audio CD

Una volta inserito un supporto registrato con file MP3/WMA o un CD audio, sulla TV appare un menu. Premere ▲ / ▼ per selezionare un file/traccia, quindi premere PLAY o ENTER per avviare la riproduzione. È possibile utilizzare funzioni variabili di riproduzione. Vedere pag. 14-15.



### ID3 TAG

- Durante la riproduzione di file che contengono informazioni come ad esempio traccia titoli è possibile visualizzare le informazioni premendo DISPLAY. [ Song, Artist, Album, Comment, Genre ]

### Suggerimenti:

- Premere DVD MENU per spostarsi alla pagina successiva.
- Con un CD misto contenente file MP3/WMA e file JPEG, è possibile passare dal menu MP3/WMA al menu JPEG e viceversa. Premere TITLE in modo da selezionare la parola MUSIC o PHOTO in alto nel menu.

### La compatibilità dei dischi MP3/WMA con il lettore è limitata alle seguenti caratteristiche:

- Frequenza di campionamento: entro a 8 - 48 kHz (MP3), tra 32 - 48 kHz (WMA)
- Velocità bit: entro 8 e 320 kbps (MP3), entro 32 - 384 kbps (WMA)
- Il lettore non può leggere un file MP3/WMA salvato con estensione diversa da ".mp3" / ".wma".
- Il formato fisico dei dischi CD-R deve essere ISO 9660.
- Se si sono registrati file MP3/WMA utilizzando software che non possono creare un file system (ad esempio, Direct-CD), è impossibile riprodurre file MP3/WMA. È consigliato l'uso di Easy-CD Creator, che crea un file system ISO 9660.
- I nomi dei file devono avere massimo 8 lettere e incorporare un'estensione .mp3 o .wma.
- Essi non devono contenere lettere speciali quali ad esempio / ? \* : " < > , ecc.
- Il numero totale dei file presenti in una cartella deve essere inferiore a 1190.

## Riproduzione programmata

La funzione Programma consente di memorizzare nella memoria del lettore le tracce preferite da qualsiasi disco. Un programma può contenere 30 tracce.

1. Inserire un CD audio o supporti registrati con file MP3/WMA. Viene visualizzato il menu AUDIO CD o MUSIC.
2. In modalità di STOP, premere PROGRAMMA per visualizzare il simbolo ●.

### Nota:

Premere nuovamente PROGRAM per uscire dalla modalità di modifica programma; il ● simbolo scompare.

3. Scegliere una traccia dall'Elenco, quindi premere ENTER per inserire la traccia selezionata nell'elenco Programma. Ripetere per inserire ulteriori tracce all'elenco.
4. Selezionare la traccia che si desidera riprodurre dall'Elenco Programma.
5. Premere PLAY o ENTER per iniziare. Inizia la riproduzione nell'ordine in cui sono state programmate le tracce. La riproduzione si interrompe una volta completata la singola riproduzione di tutte le tracce programmate nell'elenco.
6. Per riprendere la riproduzione normale dalla riproduzione programmata, selezionare una traccia nell'elenco quindi premere PLAY.

### Ripetizione delle tracce programmate

Premere REPEAT per selezionare la modalità di ripetizione desiderata.

- Traccia : ripete la traccia corrente
- Tutto : ripete tutte le tracce presenti nell'elenco programmati.
- Off (nessuna visualizzazione): non esegue alcuna ripetizione.

### Nota:

Se si preme ►►► una volta durante la ripetizione traccia, la funzione viene annullata.

### Cancellazione di una traccia dall'Elenco Programma

1. In modalità di STOP, premere PROGRAMMA per visualizzare il simbolo ●.
2. Utilizzare ▲▼◀▶ per selezionare la traccia che si desidera cancellare dall'Elenco Programma.
3. Premere CANCELLA. Ripetere i passi 1-3 per cancellare ulteriori tracce all'elenco.

### Cancellazione di tutto l'Elenco Programma

1. In modalità di STOP, premere PROGRAMMA per visualizzare il simbolo ●.
2. Utilizzare ▲▼◀▶ per selezionare "Cancella Tutto", quindi premere ENTER.

### Nota:

Quando l'unità viene spenta e il disco viene rimosso anche la programmazione viene cancellata.

## Visualizzazione di file JPEG

Questa unità può riprodurre supporti registrati con file JPEG.

1. Inserire un supporto con file JPEG. Sullo schermo della TV appare il menu PHOTO.



2. Premere ▲ / ▼ per selezionare una cartella, quindi premere ENTER.
3. Se si desidera visualizzare un particolare file, premere ▲ / ▼ per selezionare un file, quindi premere ENTER oppure PLAY.
4. Per tornare al menu PHOTO durante la visualizzazione delle immagini, premere STOP.

### Suggerimenti:

- Se ci si trova in un elenco di file e si desidera tornare all'elenco di cartelle precedente, utilizzare i pulsanti ▲ / ▼ per evidenziare [L] e premere ENTER
- Premere DVD MENU per spostarsi alla pagina successiva.
- Vi sono quattro opzioni per la velocità della presentazione (impostazione Slide Speed) [S] : >>> (Basso), >> (Normale) e > (Alto). Utilizzare ▲ ▼ ◀ ▶ per selezionare [S]. Quindi, utilizzare ◀ / ▶ per selezionare l'opzione desiderata e premere ENTER.
- Su un disco con MP3/WMA e JPEG si alterna da MP3/WMA e JPEG Premere TITLE e la parola MUSIC e PHOTO è evidenziata nella parte superiore del menu.
- Per nascondere il menu di guida durante la visualizzazione delle immagini, premere RETURN.

### Mostra (Presentazione)

Utilizzare i pulsanti ▲ ▼ ◀ ▶ per selezionare la presentazione [S] (Slide Show), quindi premere ENTER.

### Immagine statica

1. Premere PAUSE/STEP durante la presentazione. Il lettore passa nella modalità PAUSE.
2. Per tornare alla presentazione, premere PLAY oppure premere nuovamente PAUSE/STEP.

### Passare a un altro file

Premere SKIP (I◀◀ o ▶▶I) o il cursore (◀ o ▶) durante la visualizzazione dell'immagine per passare al file precedente o successivo.

### Zoom

Durante la visualizzazione delle immagini, premere ZOOM per ingrandire l'immagine a video (4 fasi). È possibile spostarsi nell'immagine ingrandita usando i pulsanti ◀ ▶ ▲ ▼.

### Per ruotare l'immagine

Premere ▲ / ▼ durante la visualizzazione dell'immagine per ruotare l'immagine in senso orario o antiorario.

### La compatibilità dei dischi JPEG con il lettore è limitata alle seguenti caratteristiche:

- A seconda delle dimensioni e numero di file JPEG, il lettore DVD può impiegare un tempo relativamente lungo per leggere la visualizzazione dello schermo. Se non viene visualizzato il menu a schermo dopo alcuni minuti, alcuni dei file sono troppo grandi. In questo caso, ridurre le dimensioni dei file JPEG a meno di 5 milioni di pixel e masterizzare un altro disco.
- Il numero totale dei file presenti in una cartella deve essere inferiore a 1190.
- Alcuni dischi possono essere incompatibili a causa di un differente formato di registrazione o delle condizioni del disco.
- Accertarsi che tutti i file selezionati abbiano l'estensione ".jpg" quando vengono copiati sul CD.
- Se i file hanno estensione ".jpe" o ".jpeg", rinominarli utilizzando l'estensione ".jpg".
- I file denominati senza estensione ".jpg" non potranno essere letti dal lettore DVD, anche se i file vengono visualizzati come file immagine JPEG in Esplora risorse.



## Riproduzione di un file di filmato DivX

Con questo lettore DVD è possibile riprodurre file DivX.

1. Inserire un supporto con file DivX. Sulla TV appare il menu MOVIE.

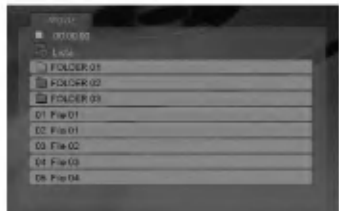

2. Premere ▲ / ▼ per selezionare una cartella, quindi premere ENTER.
3. Se si desidera visualizzare un particolare file, premere ▲ / ▼ per selezionare un file, quindi premere ENTER oppure PLAY. È possibile utilizzare funzioni variabili di riproduzione. Vedere pag. 14-15.
4. Premere STOP per interrompere la riproduzione. Viene visualizzato il menu Film.

### **Suggerimento:**

- Se ci si trova in un elenco di file e si desidera tornare all'elenco di cartelle, utilizzare i pulsanti ▲ / ▼ del telecomando per selezionare [ ] e premere ENTER.
- Premere DVD MENU per spostarsi alla pagina successiva.
- Su un CD con file MP3/WMA, JPEG e MOVIE, è possibile passare dal menu MUSIC a PHOTO e MOVIE. Premere TITLE e MUSIC, PHOTO e MOVIE nella parte superiore del menu.
- L'immagine potrebbe non essere visualizzata correttamente durante la riproduzione di DivX. Impostare il sistema TV su AUTO o PAL-60 per ripristinare le immagini, se disponibile.
- Se il titolo di un DivX è stato scaricato da Internet, il sottotitolo del disco potrebbe non essere visualizzato correttamente.
- Se il menu di configurazione dei sottotitoli del disco non supporta la lingua dei sottotitoli DivX che si desidera riprodurre, la lingua potrebbe non essere visualizzata correttamente.

### **Informazioni per la visualizzazione dei sottotitoli del DivX**

Se il sottotitolo non viene visualizzato correttamente durante la riproduzione, tenere premuto SOTTOTITOLI per circa 3 secondi, quindi premere ◀ / ▶ per selezionare un altro codice lingua fino a visualizzare correttamente i sottotitoli.

### **La compatibilità con il lettore di dischi contenenti file DivX è limitata secondo le seguenti modalità:**

- Risoluzione del file DivX inferiore a 720x576 (W x H) pixel.
- Nome file del sottotitolo DivX entro 56 caratteri.
- Se nel file DivX è presente codice che non è possibile esprimere, sul display viene visualizzato " \_".
- **Se il numero di fotogrammi è superiore a 30 per 1 secondo, l'unità potrebbe non funzionare correttamente.**
- **Se la struttura audio e video del file registrato è priva di interfoliazione, l'output sarà o video o audio.**
- **Se il file è registrato con GMC, l'unità supporta solo livelli di registrazione a 1 punto.**  
\* GMC?  
GMC è l'acronimo di Global Motion Compensation. Si tratta di uno strumento di codifica dello standard MPEG4. Alcuni encoder MPEG4, come DivX o Xvid, hanno questa opzione.  
Esistono vari livelli di codifica GMC, solitamente chiamati GMC a 1 punto, a 2 punti o a 3 punti.

### **File DivX supportati**

.avi, .mpg, .mpeg

### **Formati dei sottotitoli supportati**

SubRip(\*.srt/\*.txt)  
SAMI(\*.smi)  
SubStation Alpha(\*.ssa/\*.txt)  
MicroDVD(\*.sub/\*.txt)  
SubViewer 1.0(\*.sub)  
SubViewer 2.0(\*.sub/\*.txt)  
TMPlayer(\*.txt)

### **Formati Codec supportati**

"DIVX3.xx", "DIVX4.xx", "DIVX5.xx", "XVID", "MP43", "3IVX".

### **Formati audio supportati**

- "Dolby Digital", "DTS", "PCM", "MP3", "WMA".
- Frequenza di campionamento: entro 8 - 48 kHz (MP3), entro 32 - 48kHz (WMA)
  - Bit rate: entro 8 - 320kbps (MP3), 32 - 192kbps (WMA)
  - Non tutti i formati audio WMA sono compatibili con questa unità.

## Controllo di altri TV con il telecomando

Il telecomando consente di controllare il livello del suono, la sorgente di ingresso, l'accensione e lo spegnimento dell'apparecchio TV LG.

Il livello del suono, la sorgente di ingresso, e il commutatore di accensione, sono controllabili anche nel caso di televisori non di produzione LG. Se il vostro televisore è incluso nella tabella sotto riportata, impostare il codice costruttore appropriato.

1. Tenendo schiacciato il tasto TV POWER, premere i tasti numerici per selezionare il codice costruttore del vostro TV (vedere la tabella sotto).
2. Rilasciare il tasto TV POWER.

### Numeri di Codice dei TV controllabili

Qualora fosse riportato più di un codice numerico, provare a introdurli uno alla volta fino a trovarne uno che funzioni con il vostro apparecchio TV.

Costruttore	Numero di codice
LG / GoldStar	1 (Default), 2
Zenith	1, 3, 4
Samsung	6, 7
Sony	8, 9
Hitachi	4

### Note:

- A seconda del tipo di televisore usato, alcuni, o tutti, i tasti di comando dell'apparecchio TV potrebbero non funzionare, anche introducendo il corretto numero di codice.
- Se si introduce un nuovo numero di codice, il numero di codice introdotto precedentemente viene cancellato.
- Quando si sostituiscono le batterie del telecomando, il numero di codice precedentemente impostato potrebbe essere reinizializzato al valore predefinito. Impostare di nuovo il numero di codice appropriato.

## Manutenzione e assistenza

Consultare le informazioni fornite in questo capitolo prima di contattare un tecnico dell'assistenza.

### Maneggiare l'unità

#### Durante il trasporto dell'unità

Conservare il cartone di trasporto originale e il materiale dell'imballo. Se occorre trasportare l'unità, per ottenere la massima protezione è possibile reimballare il prodotto nell'imballo originale fornito dalla fabbrica.

#### Tenere pulite le superfici esterne

- Non utilizzare liquidi volatili in prossimità dell'unità, come ad esempio spray insetticida.
- Non lasciare nastri o prodotti di plastica a contatto con l'unità per un lungo periodo di tempo, dato che possono lasciare segni permanenti sulla superficie.

#### Pulizia dell'unità

Per pulire l'unità, utilizzare un panno morbido e asciutto. Se le superfici sono estremamente sporche, utilizzare un panno morbido leggermente imbevuto con una soluzione detergente non aggressiva.

Non utilizzare solventi aggressivi come ad esempio alcol, benzene o diluenti, dato che questi prodotti possono danneggiare la superficie dell'unità.

#### Manutenzione dell'unità

Il lettore DVD è un dispositivo di precisione ad alta tecnologia.

Se le lenti della testina ottica e le parti della guida dei dischi sono sporche o logorate, la qualità dell'immagine potrebbe diminuire.

A seconda dell'ambiente di funzionamento, sono consigliate ispezioni e manutenzioni regolari dopo ogni 1.000 ore di utilizzo.

Per i dettagli, contattare il rivenditore più vicino.

# Riferimenti

## Codici di lingua

Utilizzare questo elenco per inserire la lingua desiderata per le seguenti impostazioni iniziali: Linguaggio Audio, Sottotitoli Disco, Menu Disco.

Lingua	Codice	Lingua	Codice	Lingua	Codice	Language	Codice
Abkhazian	6566	Figiano	7074	Lingala	7678	Singalese	8373
Afar	6565	Finlandese	7073	Lituano	7684	Slovacco	8375
Africano	6570	Francese	7082	Macedone	7775	Sloveno	8376
Albanese	8381	Frisone	7089	Malgascio	7771	Somalo	8379
Amharico	6577	Gallego	7176	Malese	7783	Spagnolo	6983
Arabo	6582	Georgiano	7565	Malayalam	7776	Sudanese	8385
Armeno	7289	Tedesco	6869	Maltese	7784	Swahili	8387
Assamese	6583	Greco	6976	Maori	7773	Svedese	8386
Aymara	6588	Groenlandese	7576	Marathi	7782	Tagal	8476
Azerbaijani	6590	Guarani	7178	Moldavo	7779	Tajiko	8471
Bashkir	6665	Gujarati	7185	Mongolo	7778	Tamil	8465
Basco	6985	Hausa	7265	Nauruano	7865	Tatar	8484
Bengalese	6678	Ebreo	7387	Nepali	7869	Telugu	8469
Bhutan	6890	Hindi	7273	Norvegese	7879	Thailandese	8472
Bihari	6672	Ungaro	7285	Oriya	7982	Tibetano	6679
Bretone	6682	Islandese	7383	Punjabi	8065	Tigrinya	8473
Bulgaro	6671	Indonesiano	7378	Pashtu	8083	Tongano	8479
Birmanese	7789	Interlingua	7365	Persiano	7065	Turco	8482
Bielorusso	6669	Irlandese	7165	Polacco	8076	Turkmeno	8475
Cambogiano	7577	Italiano	7384	Portoghese	8084	Twi	8487
Catalano	6765	Giapponese	7465	Quechua	8185	Ucraino	8575
Cinese	9072	Giavanese	7487	Retoromanzo	8277	Urdu	8582
Corsico	6779	Kannada	7578	Rumeno	8279	Uzbeco	8590
Croato	7282	Kashmiri	7583	Russo	8285	Vietnamita	8673
Ceco	6783	Kazako	7575	Samoano	8377	Volapük	8679
Danese	6865	Kirghiso	7589	Sanscrito	8365	Gallese	6789
Olandese	7876	Coreano	7579	Scots Gaelic	7168	Wolof	8779
Inglese	6978	Curdo	7585	Serbo	8382	Xhosa	8872
Esperanto	6979	Laothiano	7679	Serbo-Croato	8372	Yiddish	7473
Estone	6984	Latino	7665	Shona	8378	Yoruba	8979
Faroese	7079	Lettone	7686	Sindhi	8368	Zulu	9085

## Codici di Area

Selezionare un codice area dall'elenco.

Area	Codice	Area	Codice	Area	Codice	Area	Codice
Afghanistan	AF	Etiopia	ET	Malaysia	MY	Arabia Saudita	SA
Argentina	AR	Fiji	FJ	Maldiva	MV	Senegal	SN
Australia	AU	Finlandia	FI	Messico	MX	Singapore	SG
Austria	AT	Francia	FR	Monaco	MC	Repubblica Slovacca	SK
Belgio	BE	Germania	DE	Mongolia	MN	Slovenia	SI
Bhutan	BT	Gran Bretagna	GB	Marocco	MA	Sud Africa	ZA
Bolivia	BO	Grecia	GR	Nepal	NP	Corea del Sud	KR
Brasile	BR	Groenlandia	GL	Paesi Bassi	NL	Spagna	ES
Cambogia	KH	Heard e Isole McDonald	HM	Antille Paesi Bassi	AN	Sri Lanka	LK
Canada	CA	Hong Kong	HK	Nuova Zelanda	NZ	Svezia	SE
Cile	CL	Ungheria	HU	Nigeria	NG	Svizzera	CH
Cina	CN	India	IN	Norvegia	NO	Taiwan	TW
Colombia	CO	Indonesia	ID	Oman	OM	Thailandia	TH
Congo	CG	Israele	IL	Pakistan	PK	Turchia	TR
Costa Rica	CR	Italia	IT	Panama	PA	Uganda	UG
Croazia	HR	Giamaica	JM	Paraguay	PY	Ucraina	UA
Repubblica Ceca	CZ	Giappone	JP	Filippine	PH	Stati Uniti	US
Danimarca	DK	Kenya	KE	Polonia	PL	Uruguay	UY
Ecuador	EC	Kuwait	KW	Portogallo	PT	Uzbekistan	UZ
Egitto	EG	Libia	LY	Romania	RO	Vietnam	VN
El Salvador	SV	Lussemburgo	LU	Federazione Russa	RU	Zimbabwe	ZW

## Risoluzione dei problemi

Sintomo	Causa possibile	Soluzione
L'apparecchio non si accende.	<ul style="list-style-type: none"> <li>Il cavo di alimentazione è scollegato.</li> </ul>	<ul style="list-style-type: none"> <li>Inserire il cavo di alimentazione saldamente nella presa a muro.</li> </ul>
L'unità è accesa, ma il lettore DVD non funziona.	<ul style="list-style-type: none"> <li>Non c'è nessun disco inserito.</li> </ul>	<ul style="list-style-type: none"> <li>Inserire un disco (controllare che nella finestra di visualizzazione il rispettivo indicatore sia acceso).</li> </ul>
Non appare alcuna immagine	<ul style="list-style-type: none"> <li>La TV non è impostata per ricevere l'uscita del segnale del DVD.</li> </ul>	<ul style="list-style-type: none"> <li>Selezionare la modalità di ingresso video appropriata sulla TV.</li> </ul>
	<ul style="list-style-type: none"> <li>Il cavo video non è saldamente collegato.</li> </ul>	<ul style="list-style-type: none"> <li>Collegare saldamente il cavo video.</li> </ul>
Non si sente alcun suono.	<ul style="list-style-type: none"> <li>L'apparecchio collegato con il cavo audio non è impostato per ricevere l'uscita del segnale del DVD.</li> </ul>	<ul style="list-style-type: none"> <li>Selezionare la modalità di ingresso corretta del ricevitore audio in modo da poter ascoltare l'audio proveniente dal lettore DVD.</li> </ul>
	<ul style="list-style-type: none"> <li>L'apparecchio collegato con il cavo audio è spento.</li> </ul>	<ul style="list-style-type: none"> <li>Accendere l'apparecchio collegato con il cavo audio.</li> </ul>
	<ul style="list-style-type: none"> <li>Le opzioni AUDIO sono impostate in posizione errata.</li> </ul>	<ul style="list-style-type: none"> <li>Impostare l'opzione AUDIO nella posizione corretta, quindi accendere nuovamente l'unità DVD premendo POWER.</li> </ul>
Il lettore DVD non inizia la riproduzione.	<ul style="list-style-type: none"> <li>È stato inserito un disco non riproducibile.</li> </ul>	<ul style="list-style-type: none"> <li>Inserire un disco riproducibile (controllare il tipo di disco e il codice regionale).</li> </ul>
	<ul style="list-style-type: none"> <li>È stato impostato il livello di classificazione (Rating).</li> </ul>	<ul style="list-style-type: none"> <li>Cambiare il livello di classificazione.</li> </ul>
Il telecomando non funziona correttamente.	<ul style="list-style-type: none"> <li>Il telecomando non è puntato verso il sensore situato sul lettore DVD.</li> </ul>	<ul style="list-style-type: none"> <li>Puntare il telecomando verso il sensore sul lettore DVD.</li> </ul>
	<ul style="list-style-type: none"> <li>Il telecomando è troppo lontano dal sensore situato sul lettore DVD.</li> </ul>	<ul style="list-style-type: none"> <li>Utilizzare il telecomando vicino al lettore DVD.</li> </ul>

## Specifiche tecniche

### Generale

**Requisiti di alimentazione:** AC 200-240 V , 50/60 Hz

**Assorbimento energetico:** 8W

#### Dimensioni (Appross.):

430 x 35 x 242 mm (17 x 1,4 x 9,5 pollici)  
(lungh. x alt. x prof.) senza piede

**Peso (Appross.):** 1,9 kg (4,2 libbre)

#### Temperatura di funzionamento:

5 °C a 35 °C (41 °F a 95 °F)

**Umidità di funzionamento:** 5 % a 90 %

### Uscite

#### VIDEO OUT:

1,0 V(p-p), 75 Ω, sync negativa, jack RCA x 1/ SCART (TO TV)

#### COMPONENT VIDEO OUT:

(Y) 1.0 V (p-p), 75 Ω, sync negativa, jack RCA x 1  
(Pb)/(Pr) 0.7 V (p-p), 75 Ω, jack RCA x 2

#### AUDIO OUT:

2.0 Vrms (1 KHz, 0 dB), 600 Ω, jack RCA (L, R) x 1/  
SCART (TO TV)

#### Uscita audio digitale (coassiale):

0,5 V (p-p), 75 Ω, jack RCA x 1

### Sistema

#### Laser:

Laser semiconduttore, lunghezze d'onda 650 nm

**Sistema segnali:** PAL / NTSC

#### Risposta di frequenza:

DVD (PCM 96 kHz): 8 Hz a 44 kHz

DVD (PCM 48 kHz): 8 Hz a 22 kHz

CD: 8 Hz a 20 kHz

#### Rapporto segnale/disturbo:

Più di 100 dB (solo connettore ANALOG OUT)

**Distorsione armonica:** Meno di 0.008%

#### Gamma dinamica:

Più di 95 dB (DVD/CD)

#### Accessori:

Video cable (1), Audio cable (1), Telecomando (1),  
Batterie (2)

**Nota:** il design e le specifiche tecniche sono soggette a cambiamento senza preavviso.



P/NO. : 3834RD0092Y