



Téléviseur couleur à cristaux liquides

GUIDE DE L'UTILISATEUR

MODÈLE: RZ-37LZ31 | RZ-42LZ31



Avant de lire ce mode d'emploi et de mettre en marche votre téléviseur, veuillez lire le Manuel d'Informations fourni.

Vous pourrez aussi vous y référer pour tous les réglages futurs. Notez le numéro de série et le numéro du modèle, qui figurent sur la plaque signalétique fixée à l'arrière du poste. Votre revendeur vous les demandera pour le service après vente.

Contenus

Installation	3
Emplacement et fonctions des commandes	4
Télécommande	
Charge générateur interne / Panneau avant / Face côté / Panneau arrière	
Opérations de base	8
Marche et arrêt / Sélection des programmes	
Ajustement du volume	
Fonctions Quick view / Mute (Aperçu rapide / Mise en sourdine)	
Sélection des langues à l'écran	
Menus d'affichage à l'écran	9
Sélection des menus	
Menu EMETTEUR	10
Réglage automatique des programmes	
Réglage manuel des programmes	
Attribution d'un nom de chaîne/Réglage de précision	
Edition Prog.	
Chaînes préférées/Appel de la liste des programmes	
Menu IMAGE	15
PSM (Picture Status Memory – Mémorisation du statut image)	
Ajustement de l'image	
ACC/ XD	
Menu SON	17
SSM (Sound Status Memory – Mémorisation du statut son)	
Ajustement du son / SRS WOW	
Réception Stéréo/Bilingue / Réception NICAM	
Sélection son en sortie	
Menu HEURE	20
Horloge / Marche/Arrêt Heure / Veille automatique / Minuterie	
Menu SPÉCIAL	22
Sélection à la source de l'image principale	
Verrouillage/Voyant d'alimentation / Transparence	
Zoom taille de l'image/ Réglages usine	
Menu LUMINOSITE	25
Format de l'image	
Ajustement automatique /Horloge et Phase	
Position de l'écran	
Manuelle config.	
Ajustements de l'écran	
Restauration des paramètres usine	
Sélection du mode Wide XGA	
YNR (Y-signal Noise Reduction – Réduction du bruit du signal Y)	
Split Zoom progressif et sélectif	
Fonctionnement de PIP/POP/PBP	28
Mode PIP/POP/PBP / Sélection du mode d'entrée des sous-images	
Taille de la sous-image / Entrée PIP	
Image / Son /Déplacement des sous-images	
Changer / Basculer entre l'image principale et les sous-images	
Sélection des programmes pour les sous-images	
Télétexte	32
Activation/désactivation / texte SIMPLE / texte TOP	
TEXTE RAPIDE / Fonctions télétexte spéciales	
Branchement d'équipements externes	35
Branchement de l'antenne / Connecteurs Euro scart	
Connecteurs d'entrée S-Video/Audio (S-Vidéo)	
Entrée PC / Entrée Audio/Vidéo in	
Spécifications d'affichage moniteur	37
Mode RGB / mode DVI	
Configuration des dispositifs de contrôle externe	38
Connecteurs d'entrée RS-232C / D-Sub 9-pin male	
Entrer ID / Paramètres de communication	
Liste de référence des commandes	
Transmission/Protocole de réception	
Codes IR	43
Programmation de la télécommande	45
Codes de programmation	46
Liste des dépannages	48

Installation

Montage au mur : Installation horizontale

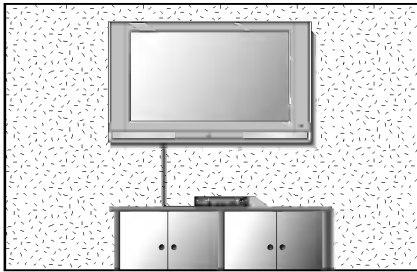

Afin de permettre une aération suffisante, l'espace minimum requis est de 10 cm de chaque côté et derrière le mur. Vous trouverez les instructions détaillées de l'installation chez votre revendeur ; reportez-vous également au Guide de configuration et d'installation de l'interface de montage au mur.

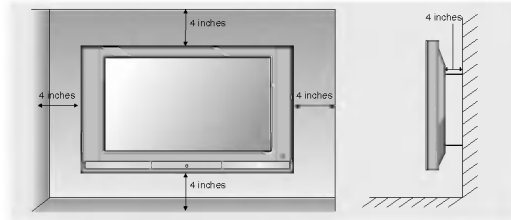

Installation du socle

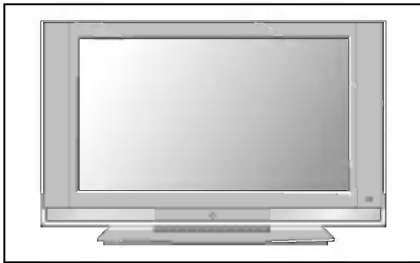

Afin de permettre une aération suffisante, l'espace minimum requis est de 10 cm de chaque côté et derrière le mur.

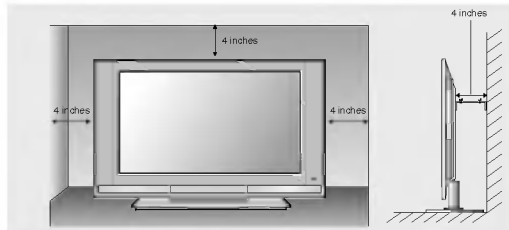

Connexion du téléviseur

- Retirez la couverture du panneau arrière en appuyant sur les deux encoches, puis soulevez.
- Raccordez le câble d'antenne à la prise accompagnée du symbole $\Gamma 75\Omega$ située à l'arrière du téléviseur.
Pour une meilleure réception, il est conseillé d'utiliser une antenne extérieure.
- Pour raccorder d'autres équipements, reportez-vous à la section **Branchement d'un équipement externe**.
- Raccordez le cordon d'alimentation.
- Refermez la couverture arrière.

Remarque: le matériel représenté peut être quelque peu différent de votre téléviseur.

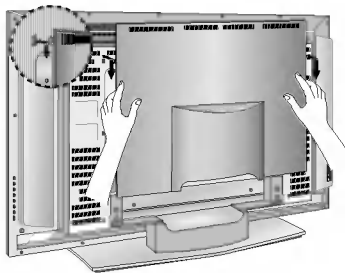

a

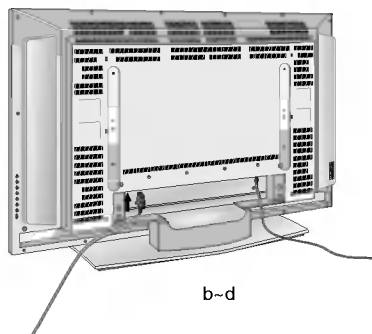

b~d

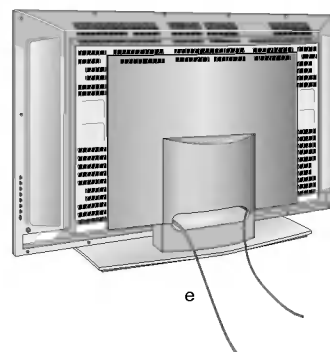

e

Emplacement et fonctions des commandes

Toutes les fonctions peuvent être commandées à partir de la télécommande.

Certaines fonctions peuvent être ajustées à l'aide des boutons situés sur le panneau avant du téléviseur.

Télécommande

1. ALIMENTATION

allume ou éteint le téléviseur en mode Veille.

2. TV/AV

Permet de sélectionner les modes **TV, AV1, AV2, S-Video, Component1, Component2, RGB PC, DVI PC**.

Allume le téléviseur en veille.

3. INPUT (ENTRÉE)

Permet de sélectionner les modes **TV, AV1, AV2, S-Video, Component1, Component2, RGB PC, DVI PC**.

4. ARC (Aspect Ratio Control)

Modifie le format de l'image.

5. NUMBER BUTTONS (TOUCHES NUMÉROTÉES)

Allument le téléviseur en veille ou sélectionnent directement un programme.

6. LIST (LISTE DES PROGRAMMES)

Affiche la liste des programmes.

7. PSM (Picture Status Memory – Mémorisation statut image)

Rappelle vos paramètres images favoris.

8. Volume Up/Down – Volume +/-

Ajuste le volume sonore.

Programme Up/Down – Programme +/-

Permet de sélectionner un programme.

9. MENU

Permet de sélectionner un menu.

10. ▲ / ▼ / ◀ / ▶ (Haut / bas / gauche / droite) BUTTONS

Ces touches permettent de sélectionner un élément de menu.

Ajuste les paramètres des menus.

OK

Valide votre sélection ou affiche le mode actuel.

11. TOUCHES VCR/ DVD

Permettent de commander certains magnétoscopes ou lecteurs DVD (la touche « RECORD » (ENREGISTRER) n'est pas disponible pour le lecteur DVD).

12. SLEEP (VEILLE)

Règle la minuterie.

13. TELETEXT BUTTONS (BOUTONS TÉLÉTEXTE)

Ces boutons sont utilisés pour le télétexte.

Pour de plus amples détails, reportez-vous à la section intitulée 'Télétexte'.

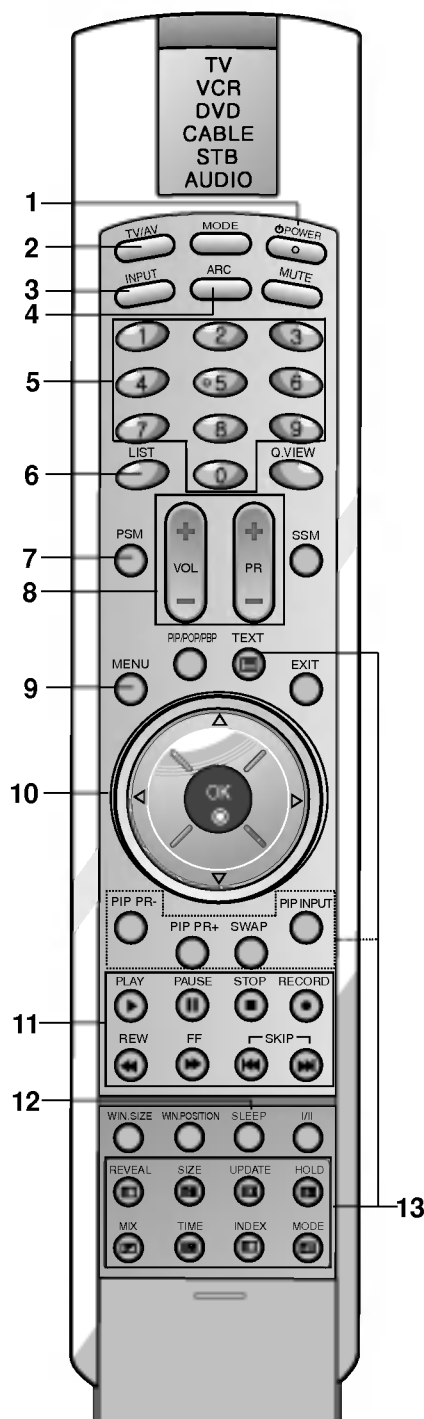

Emplacement et fonctions des commandes

14. MODE (MODE)

Permet de sélectionner le mode de fonctionnement à distance : TV, MAGNÉTOSCOPE, DVD, CÂBLE, STB ou AUDIO. Sélectionnez d'autres modes de fonctionnement afin que la télécommande puisse agir sur des appareils externes.

15. SOURDINE

active ou désactive le son.

16. Q.VIEW

Pour revenir au programme précédent. Permet de sélectionner une chaîne préférée.

17. SSM (Sound Status Memory – Mémorisation statut son)

rappelle vos paramètres son préférés.

18. PIP BUTTONS

PIP/POP/PBP

Permet de changer la sous-image en sélectionnant les modes PIP, POP, PBP ou Non.

PIP PR +/-

sélectionne un programme pour la sous-image.

'SWAP' (CHANGER)

permet de basculer de l'image principale à la sous-image.

PIP INPUT (ENTRÉE PIP)

sélectionne le mode d'entrée de la sous-image.

WIN.SIZE (TAILLE FENÊTRE)

ajuste la taille de la sous-image.

WIN POSITION (POSITION FENÊTRE)

déplace la sous-image vers ▲ / ▼ ou en direction de ◀ / ▶.

19. EXIT (SORTIE)

Efface tous les affichages à l'écran et retourne au mode de visionnage du téléviseur à partir de n'importe quel menu.

20. I/II

Sélectionne les langues pour la diffusion bilingue.

Sélectionne le son en sortie.

Remarque : En mode Télétexte, les boutons **PIP PR +/-**, **SWAP** et **PIP INPUT (ENTRÉE PIP)** sont utilisés pour les fonctions télétexte.

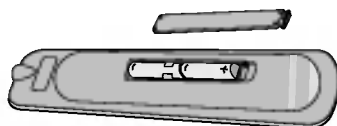

Insertion des piles



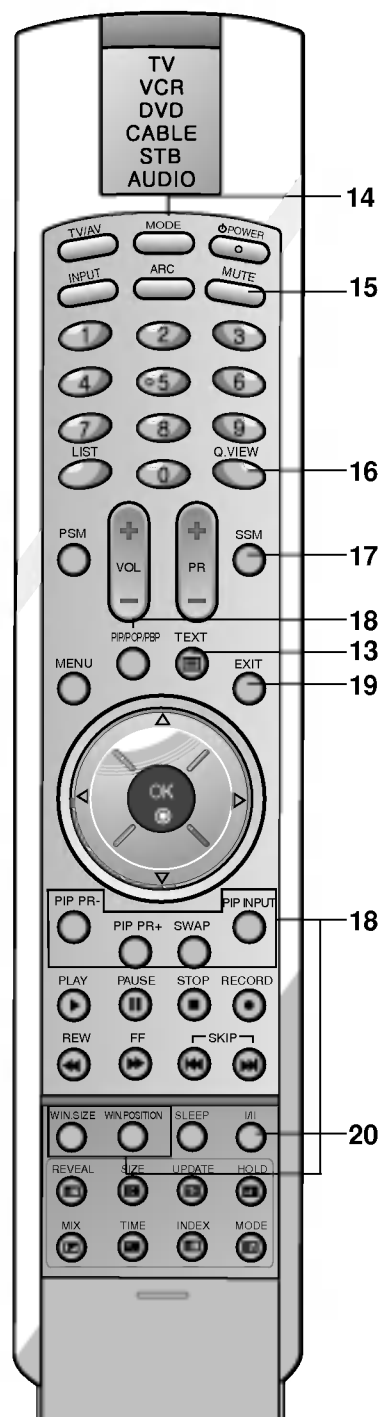

- Ouvrez le capot du compartiment à piles situé à l'arrière de la télécommande, puis insérez deux piles de 1,5 V de type AA en respectant les symboles de polarité (+ avec +, - avec -).
- Ne mélangez pas des piles usagées avec des piles neuves.
- Refermez le capot.

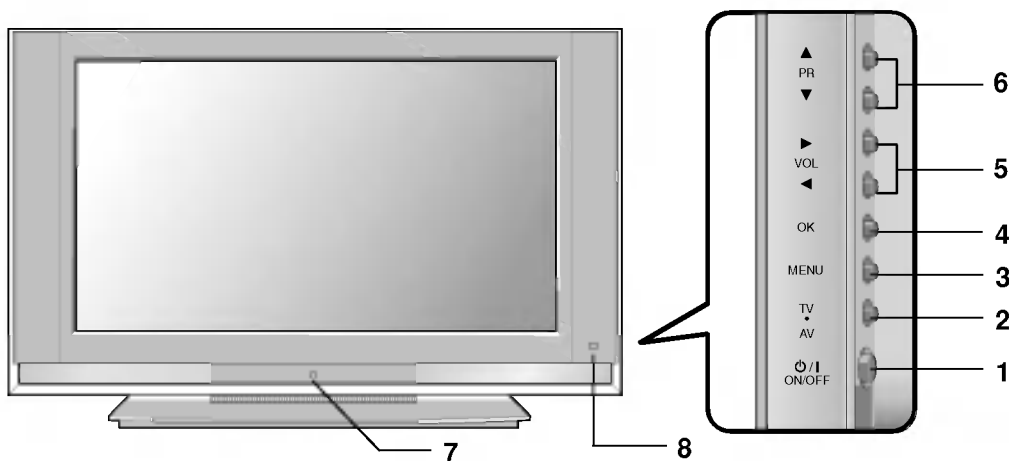

Emplacement et fonctions des commandes

Façade/Face côté



- 1.  / I**
Permet d'allumer ou d'éteindre le téléviseur.
- 2. TV / AV**
Permet de sélectionner l'un des modes suivants: **TV, AV1, AV2, S-Video, Component1, Component2, RGB PC, DVI PC.**
Allume le téléviseur en veille.
- 3. MENU**
Permet de sélectionner un menu.
- 4. OK**
Valide votre sélection ou affiche le mode actuel.
- 5.  /  (Volume Down/Up – Volume +/-)**
Ajuste le volume sonore.
Ajuste les paramètres des menus.
- 6.  /  (Programme Up/Down – Programme +/-)**
Sélectionne un programme ou l'élément d'un menu.
Allume le téléviseur en veille.
- 7. POWER/STANDBY INDICATOR (INDICATEUR MARCHE/ARRÊT)**
Deviens rouge lorsque le téléviseur est en mode veille.
Deviens vert lorsque le téléviseur est mis en marche.
S'allume en couleur ambre sous le mode RGB PC/DVI PC (mode DPM).
- 8. REMOTE CONTROL SENSOR (Capteur des signaux de la télécommande)**

Emplacement et fonctions des commandes

Panneau arrière

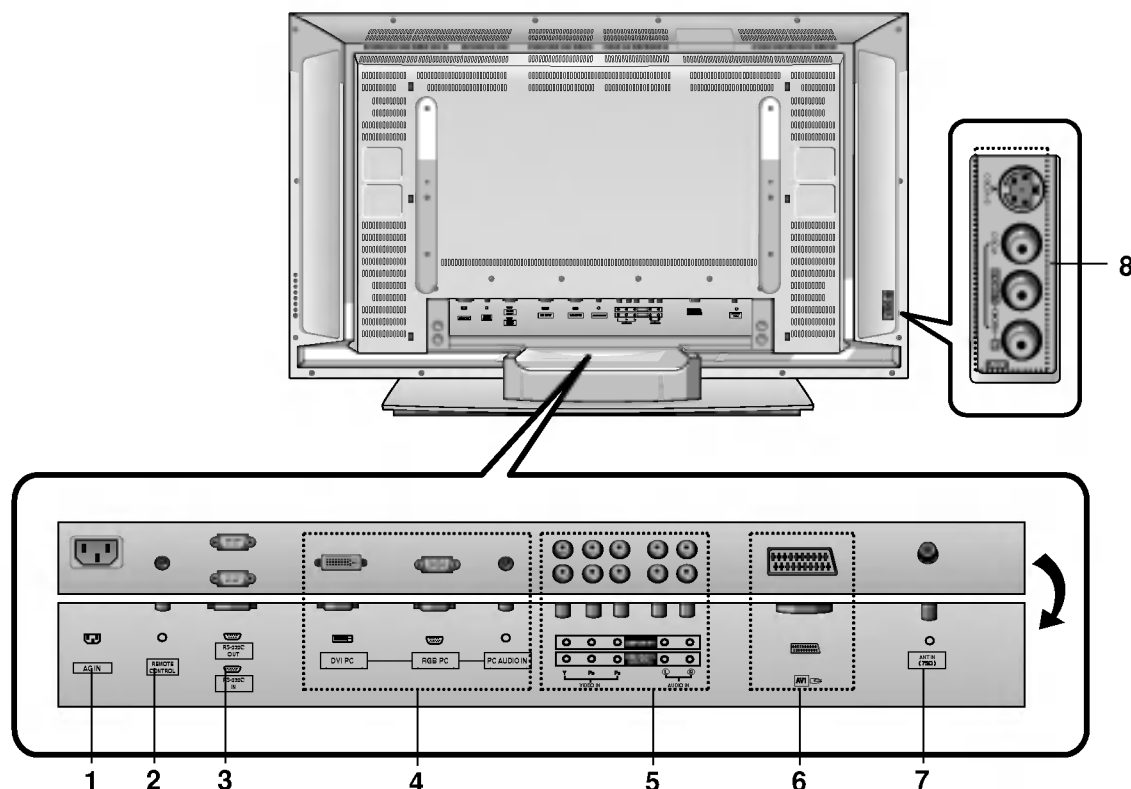

FRANÇAIS

- 1. POWER CORD SOCKET (CONNECTEUR CORDON D'ALIMENTATION)**
- 2. PRISE DE LA TÉLÉCOMMANDE**
- 3. PORTS SÉRIE RS-232C**
- 4. PRISES D'ENTRÉE AUDIO DVI (Digital Visual Interface), PC/RGB PC/PC**
Connectent la sortie TV du PC à ce connecteur.
- 5. PRISES D'ENTRÉE COMPONENT1 (DTV, DVD), COMPONENT2 (DVD)**
Connectent les connecteurs audio/vidéo de sortie d'équipements externes à ces connecteurs.
- 6. PRISES DE SORTIE AV1**
- 7. AERIAL SOCKET (CONNECTEUR D'ANTENNE)**
Connecte le connecteur RF du magnétoscope au connecteur de l'antenne.
- 8. AUDIO/VIDEO IN SOCKETS – CONNECTEURS D'ENTRÉE AUDIO/VIDÉO (AV2)**
Connectent les connecteurs audio/vidéo de sortie d'équipements externes à ces connecteurs.
S-VIDEO/AUDIO IN SOCKETS (CONNECTEURS D'ENTRÉE AUDIO/ S-VIDEO) (SAV)
Connectent le connecteur de sortie vidéo d'un magnétoscope **S-VIDEO** au connecteur **S-VIDEO**.
Connectent les connecteurs audio de sortie d'un magnétoscope **S-VIDEO** aux connecteurs audio comme pour **AV2**.

Opérations de base

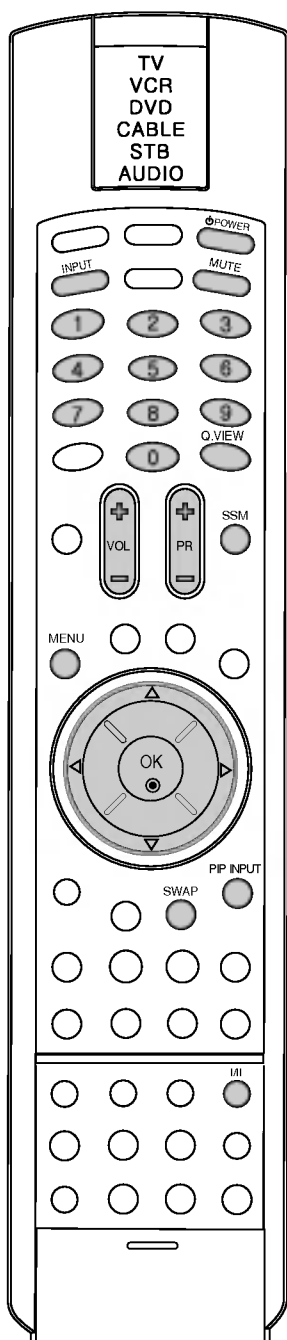

Marche/Arrêt

1. Appuyez sur le bouton **POWER** du téléviseur pour le mettre en marche.
2. Si le téléviseur est en veille, appuyez sur le bouton **POWER**, **TV/AV**, **PR +/-**, **INPUT** ou sur les touches **NUMÉROTÉES** de votre télécommande pour l'activer intégralement.
3. Appuyez sur le bouton **POWER** de votre télécommande. Le téléviseur repasse en veille.
4. Appuyez de nouveau sur le bouton **POWER** du téléviseur pour l'éteindre.

Remarque : Si, au moment où vous allumez le téléviseur, le cordon d'alimentation est débranché, le téléviseur passera en veille ou s'allumera lorsque le cordon sera rebranché à la prise secteur.

Sélection de programmes

Vous pouvez sélectionner un programme au moyen du bouton **PR +/-** ou des touches **NUMÉROTÉES**.

Ajustement du volume sonore

Appuyez sur le bouton **VOL+/-** pour régler le volume.

Retour au programme précédent

Appuyez sur la touch **Q.VIEW** pour revenir au dernier programme sélectionné.

Remarque : cette fonction est opérationnelle seulement si **Chaînes préférées** est sur **Arrêt**. Autrement, chaque pression du bouton sélectionne un programme favori mémorisé.

Fonction Mute (sourdine)

Appuyez sur le bouton **MUTE** (**SOURDINE**). Ceci désactive le son et l'image  s'affiche.

Vous pouvez annuler cette opération en appuyant sur les boutons **MUTE** (**SOURDINE**), **VOL+/-**, **I/II** ou **SSM**.

Affichage de la sélection des langues (option)

Le menu peut être affiché à l'écran dans la langue souhaitée. Commencez par sélectionner votre langue.

1. Appuyez sur le bouton **MENU** puis sur le bouton **▲ / ▼** pour sélectionner le menu **SPÉCIAL**.
2. Appuyez sur le bouton **▶** puis sur le bouton **▲ / ▼** pour sélectionner **Langue**.
3. Appuyez sur le bouton **▶** puis sur le bouton **▲ / ▼** pour sélectionner la langue souhaitée.
Tous les messages figurant sur l'écran seront affichés dans la langue que sélectionnée.
4. Appuyez sur le bouton **MENU** pour sauvegarder ces paramètres.

Menus d'affichage à l'écran

Le dialogue avec votre téléviseur se fait par l'intermédiaire de l'écran et d'un menu utilisateur.

Sélection des menus

1. Appuyez sur le bouton **MENU** puis sur le bouton **▲** / **▼** pour afficher chaque menu.
2. Appuyez sur le bouton **▶** puis sur le bouton **▲** / **▼** pour sélectionner l'un des éléments du menu.
3. Appuyez plusieurs fois sur le bouton **MENU** pour suivre vos programmes de télévision normalement.

Remarque :

- a. En mode **Télétexte**, les menus ne sont pas affichés.

FRANÇAIS

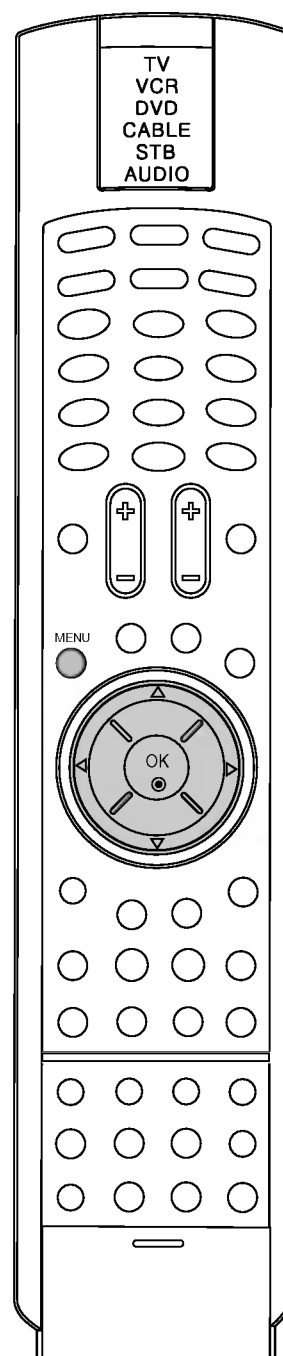
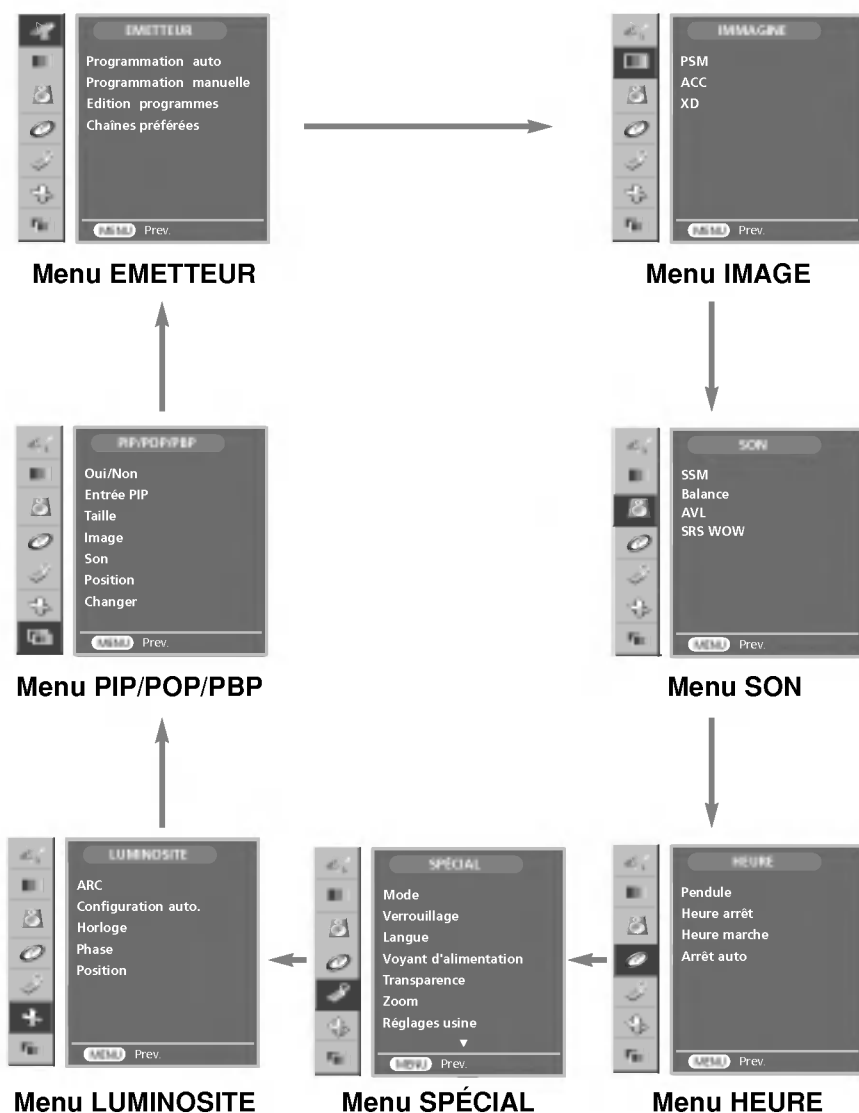

Menu EMETTEUR



Menu EMETTEUR

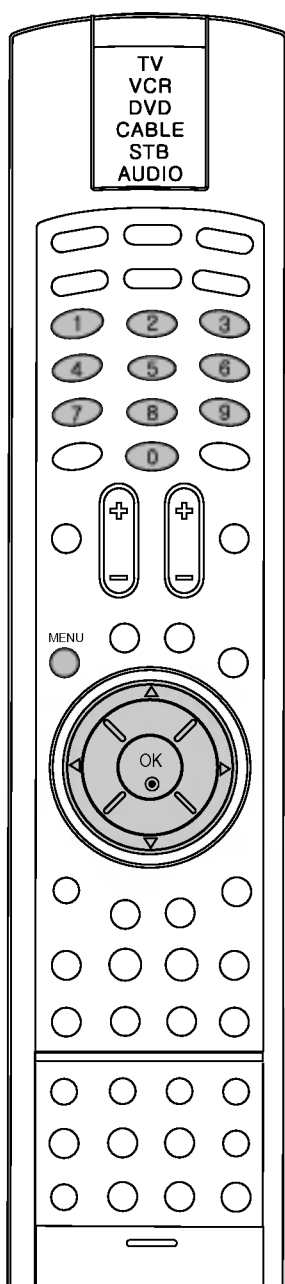

Vous pouvez mettre en mémoire jusqu'à 100 chaînes de télévision sur ce téléviseur, organisées par numéros de programmes (de 0 à 99). Une fois ces chaînes pré-programmées et sélectionnées, vous pouvez utiliser le bouton ▲ / ▼ ou les touches NUMEROTEES pour visualiser les chaînes programmées.

Le réglage des chaînes peut s'effectuer à l'aide du mode automatique ou manuel.

Réglage automatique des programmes

Toutes les chaînes reçues sont mises en mémoire par cette méthode. Il est recommandé d'utiliser le programme automatique durant l'installation de ce téléviseur.

1. Appuyez sur le bouton **MENU** puis sur le bouton ▲ / ▼ pour sélectionner le menu **EMETTEUR**.
2. Appuyez sur le bouton ► puis sur le bouton ▲ / ▼ pour sélectionner **Programmation auto**.
3. Appuyez sur la touche ►. Sélectionnez un système TV à l'aide de la touche ►, puis des touches ▲ / ▼ du menu **Système**.



BG : PAL B/G, SECAM B/G (Europe/Europe de l'Est)
I : PAL I/II (Royaume-Uni/Irlande)
DK : PAL D/K, SECAM D/K (Europe de l'Est)
L : SECAM L/L' (France)

4. Appuyez sur le bouton **OK**.
5. Appuyez sur les touches ▲ / ▼ pour sélectionner **Mémoire**. Appuyez alors sur la touche ►. Sélectionnez le numéro de programme de départ à l'aide des touches ▲ / ▼ ou du clavier NUMÉRIQUE dans le menu **Mémoire**.
6. Appuyez sur le bouton **OK**.
7. Appuyez sur le bouton ▲ / ▼ pour sélectionner **Début**.



8. Appuyez sur le bouton ► pour commencer la programmation automatique.

Toutes les chaînes reçues sont mises en mémoire. Le nom de la chaîne est mis en mémoire pour les chaînes diffusant des données VPS (Système de Programmation Vidéo), PDC (Contrôle de la Transmission des Programmes) ou TÉLÉTEXTE. Si aucun nom de chaîne ne peut être assigné à une chaîne, le numéro de la chaîne est assigné et mis en mémoire comme **C** (V/UHF 01-69) ou **S** (Câble 01-47), suivi d'un numéro.

Pour arrêter la programmation automatique, appuyez sur le bouton **MENU**.

Lorsque le processus de programmation automatique est terminé, le menu **Édition Programmes** s'affiche sur l'écran. Veuillez vous reporter à la section intitulée 'Programme edit - Edition de programmes' pour éditer le programme mis en mémoire.

9. Appuyez plusieurs fois sur le bouton **MENU** pour suivre vos programmes de télévision normalement.

Menu EMETTEUR

Réglage manuel des programmes

La programmation manuelle vous permet de régler et d'organiser les chaînes manuellement dans l'ordre souhaité. Vous pouvez également assigner un nom à chaque chaîne et chaque numéro de programme contenant cinq caractères.

1. Appuyez sur le bouton **MENU** puis sur le bouton ▲ / ▼ pour sélectionner le menu **EMETTEUR**.
2. Appuyez sur le bouton ► puis sur le bouton ▲ / ▼ pour sélectionner **Programmation manuelle**.
3. Appuyez sur la touche ►, puis utilisez les touches ▲ / ▼ pour sélectionner **Système**.



Menu EMETTEUR



4. Sélectionnez un système TV à l'aide de la touche ►, puis des touches ▲ / ▼ du menu **Système** ;
BG : PAL B/G, SECAM B/G (Europe/Europe de l'Est)
I : PAL I/II (Royaume-Uni./Irlande)
DK : PAL D/K, SECAM D/K (Europe de l'Est)
L : SECAM L/L' (France)
5. Appuyez sur le bouton **OK**.
6. appuyez sur les touches ▲ / ▼ pour sélectionner **Mémoire**. Appuyez alors sur la touche ►. Sélectionnez le numéro de programme de départ à l'aide des touches ▲ / ▼ ou du clavier NUMÉRIQUE dans le menu **Mémoire**.
7. Appuyez sur le bouton **OK**.



8. Appuyez sur le bouton ▲ / ▼ pour sélectionner **Canal**.
9. Appuyez sur la touche ►, puis sur les touches ▲ / ▼ pour sélectionner **VHF/UHF** ou **Câble** dans le menu **Canal**. Appuyez alors sur la touche ►. Vous pouvez également sélectionner le canal de votre choix à l'aide du clavier NUMÉRIQUE. Si c'est possible, sélectionnez le numéro de canal directement avec le clavier numérique.
10. Appuyez sur le bouton **OK**.
11. Appuyez sur le bouton ▲ / ▼ pour sélectionner **Recherche**.
12. Appuyez sur le bouton ►.
13. Appuyez sur le bouton **OK** pour la mettre en mémoire.
14. Pour mettre en mémoire une autre chaîne, répétez les étapes 3 à 12.
15. Appuyez plusieurs fois sur le bouton **MENU** pour suivre vos programmes de télévision normalement.

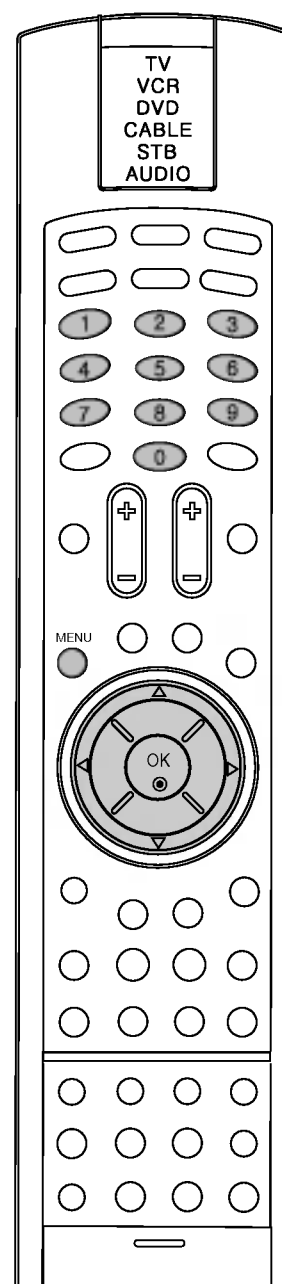

FRANÇAIS

Menu EMETTEUR



Menu EMETTEUR

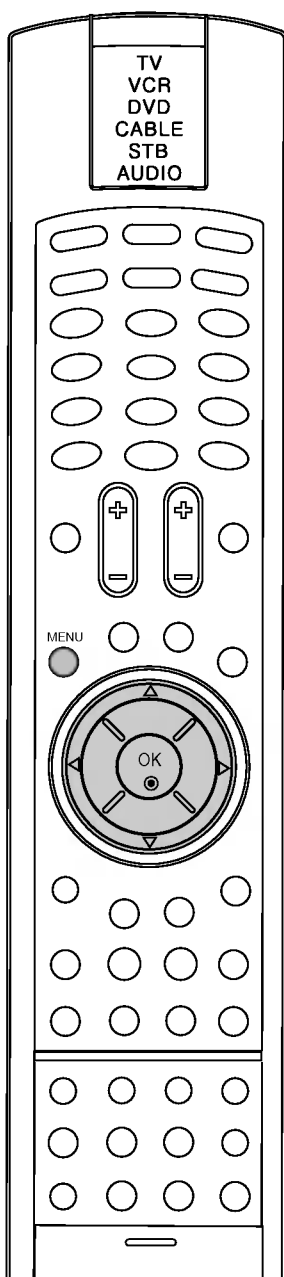

Assigner un nom à une chaîne

1. Répétez les étapes 1 à 2 du processus 'Réglage manuel des programmes'.
2. Appuyez sur le bouton ► puis sur le bouton ▲ / ▼ pour sélectionner **Nom**.

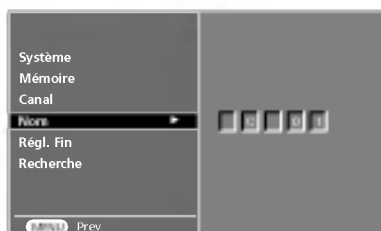

3. Appuyez sur la touche ►, puis utilisez les touches ▲ / ▼. Vous pouvez utiliser un espace, +, -, les lettres de l'alphabet de **A** à **Z** et les chiffres de **0** à **9**.
Vous pouvez procéder à une sélection dans la direction opposée en utilisant le bouton ◀.
4. Sélectionnez la position suivante en appuyant sur le bouton ◀ / ► et choisissez le second caractère, et ainsi de suite.
5. Appuyez sur le bouton **OK** pour la mettre en mémoire.
6. Appuyez plusieurs fois sur le bouton **MENU** pour suivre vos programmes de télévision normalement.

Réglage de précision

En règle générale, le Réglage de précision ne s'avère nécessaire que lorsque la qualité de réception est médiocre.

1. Répétez les étapes 1 à 2 du processus 'Réglage manuel des programmes'.
2. Appuyez sur le bouton ► puis sur le bouton ▲ / ▼ pour sélectionner **Régl. Fin**.



3. Appuyez sur le bouton ► pour procéder à un Réglage de précision de l'image et du son.
4. Appuyez sur le bouton **OK**.
5. Appuyez plusieurs fois sur le bouton **MENU** pour suivre vos programmes de télévision normalement.

Menu EMETTEUR

Édition Prog.

Cette fonction vous permet de supprimer ou de passer les programmes mis en mémoire.

Vous pouvez également attribuer à certaines chaînes d'autres numéros de programme ou copier un champ de chaîne vierge dans le numéro de programme sélectionné.

1. Appuyez sur le bouton **MENU** et utilisez alors le bouton ▲ / ▼ pour sélectionner le menu **EMETTEUR**.
2. Appuyez sur le bouton ► puis sur le bouton ▲ / ▼ pour sélectionner **Édition programmes**.
3. Appuyez sur le bouton ► pour afficher le menu **Édition programmes**



Suppression de programmes

1. Sélectionnez un programme que vous souhaitez supprimer en utilisant le bouton ▲ / ▼ ou ◀ / ▶.
2. Appuyez deux fois sur le bouton **ROUGE**.
Le programme sélectionné est supprimé, les numéros de tous les programmes suivants sont incrémentés d'une position.

Copie de programmes

1. Sélectionnez un programme que vous souhaitez copier en utilisant le bouton ▲ / ▼ ou ◀ / ▶.
2. Appuyez sur le bouton **VERT**.
Tous les numéros des programmes suivants sont décrémentés d'une position.

Déplacement de programmes

1. Sélectionnez un programme que vous souhaitez déplacer en utilisant le bouton ▲ / ▼ ou ◀ / ▶.
2. Appuyez sur le bouton **JAUNE**.
3. Déplacez le programme vers le numéro de programme désiré en utilisant le bouton ▲ / ▼ ou ◀ / ▶.
4. Appuyez de nouveau sur le bouton **JAUNE** pour désactiver cette fonction.

Passer un numéro de programme

1. Sélectionnez un numéro de programme à passer en utilisant le bouton ▲ / ▼ ou ◀ / ▶.
2. Appuyez sur le bouton **BLEU**. Le programme passé passe au bleu.
3. Appuyez de nouveau sur le bouton **BLEU** pour débloquer le programme passé.

Lorsque le numéro d'un programme est passé, ceci implique que vous ne pourrez pas le sélectionner en utilisant le bouton ▲ / ▼ en suivant normalement les programmes de télévision. Si vous souhaitez sélectionner le programme passé, entrez directement son numéro en utilisant les touches NUMÉROTÉES ou en le sélectionnant dans le menu "Édition de programmes" ou "Liste des programmes".

Appuyez plusieurs fois sur le bouton **MENU** pour suivre vos programmes de télévision normalement.



Menu EMETTEUR

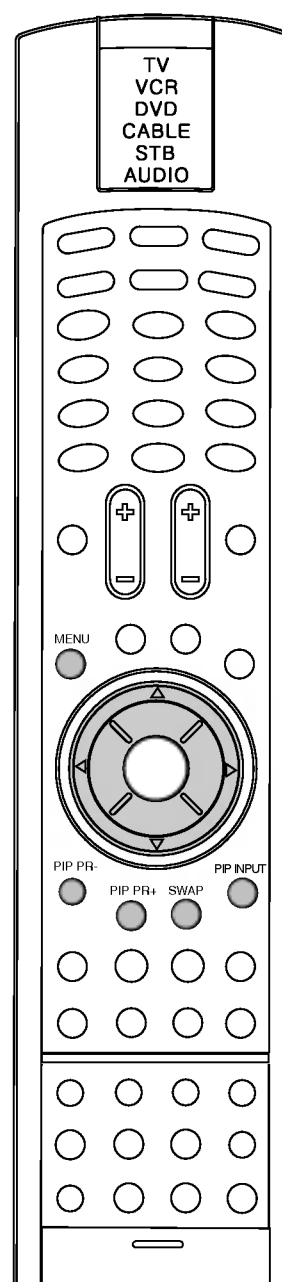

Menu EMETTEUR



Menu EMETTEUR

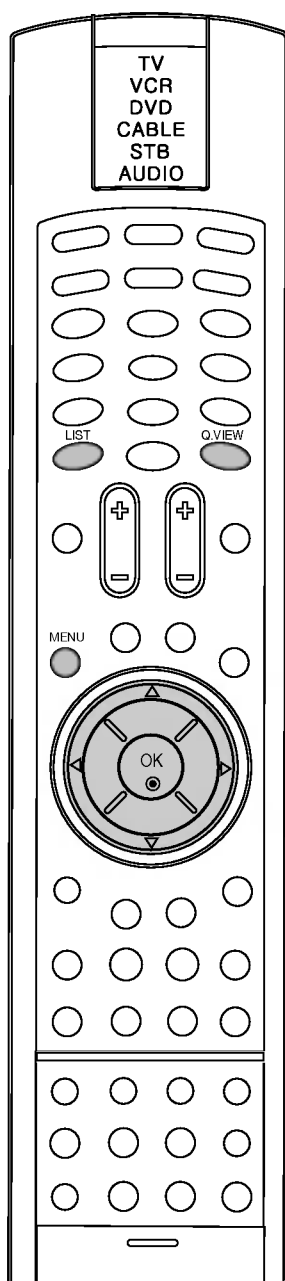

Chaînes préférées

Cette fonction vous permet de sélectionner directement votre programme favori.

1. Appuyez plusieurs fois sur la touche **MENU** et la touche **▲ / ▼** pour sélectionner le menu **EMETTEUR**.
2. Appuyez sur le bouton **▶** et sur le bouton **▲ / ▼** pour sélectionner **Chaînes préférées**.

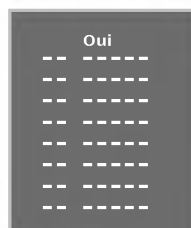

3. Appuyez sur le bouton **▶** et sur le bouton **◀ / ▶** bouton pour sélectionner **Oui** ou **Non**.
4. Sélectionnez **---** avec la touche **▲ / ▼**.
5. Sélectionnez le numéro de programme désiré avec le bouton **◀ / ▶**.
6. Pour enregistrer un autre programme, répétez les étapes 4 au 5. Vous pouvez enregistrer jusqu'à 8 programmes.
7. Appuyez sur la touche **MENU** pour revenir sur l'image normale du téléviseur.

Presser **Q.VIEW** pour sélectionner le programme favori enregistré.

Appel de la liste des programmes

Vous pouvez consulter les programmes mis en mémoire en affichant la liste des programmes. Afficher la liste des programmes.

Afficher la liste des programmes

Appuyez sur le bouton pour afficher le menu de la **liste des programmes**.

La liste des programmes s'affiche sur l'écran.



Remarque :

- a. Vous remarquerez peut-être que certains programmes apparaissent en bleu. Ils ont été configurés dans le cadre du mode édition de programmes.
- b. Certains programmes dont le numéro de canal figure au sein de la liste des programmes indiquent qu'aucun nom de chaîne ne leur est assigné.

Sélection d'un programme dans la liste des programmes

Sélectionnez un programme en utilisant le bouton **▲ / ▼** ou **◀ / ▶**. Appuyez alors sur le bouton **OK**.

Le téléviseur passe au numéro de programme sélectionné.

Consulter les diverses pages de la liste des programmes

La liste des programmes comporte 10 pages différentes faisant apparaître 99 programmes.

Vous alternez la lecture de ces pages en appuyant plusieurs fois sur le bouton **▲ / ▼** ou le bouton **◀ / ▶**.

Appuyez plusieurs fois sur le bouton **MENU** pour suivre vos programmes de télévision normalement.

Menu IMMAGINE

PSM (Picture Status Memory – mémorisation statut image)

1. Appuyez sur le bouton **MENU** puis sur le bouton **▲ / ▼** pour sélectionner le menu **IMAGE**.
2. Appuyez sur le bouton **▶** puis sur le bouton **▲ / ▼** pour sélectionner **PSM**.

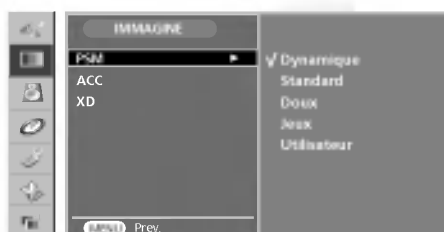

Menu IMMAGINE

3. Appuyez sur le bouton **▶** puis sur le bouton **▲ / ▼** pour sélectionner un réglage d'image au sein du menu **PSM**.
4. Appuyez sur le bouton **MENU** pour sauvegarder ces paramètres.

Vous pouvez également rappeler une image (**Dynamique**, **Standard**, **Doux**, **Jeux** ou **Utilisateur**) en utilisant le bouton **PSM** de votre télécommande. Les réglages d'image **Dynamique**, **Standard**, **Doux** et **Jeux** ont été programmés en usine pour une reproduction optimale de l'image et ils ne peuvent pas être modifiés.

Réglage de l'image

Vous pouvez régler le contraste, la luminosité, l'intensité de la couleur, la brillance et la teinte de l'image (uniquement NTSC) aux niveaux de votre choix.

1. Appuyez sur la touche **MENU**, puis sur les touches **▲ / ▼** pour sélectionner le menu **IMAGE**.
2. Appuyez sur la touche **▶**, puis sur les touches **▲ / ▼** pour sélectionner **PSM**.



3. Appuyez sur la touche **▶**, puis sur les touches **▲ / ▼** pour sélectionner **Utilisateur**.
4. Appuyez sur la touche **◀**, puis sur les touches **▲ / ▼** pour sélectionner l'option d'image de votre choix (**Contraste**, **Luminosité**, **Couleur**, **Netteté** et **Teinte**).
5. Appuyez sur les touches **◀ / ▶** pour effectuer les réglages de votre choix.
6. Appuyez sur la touche **MENU** pour valider.

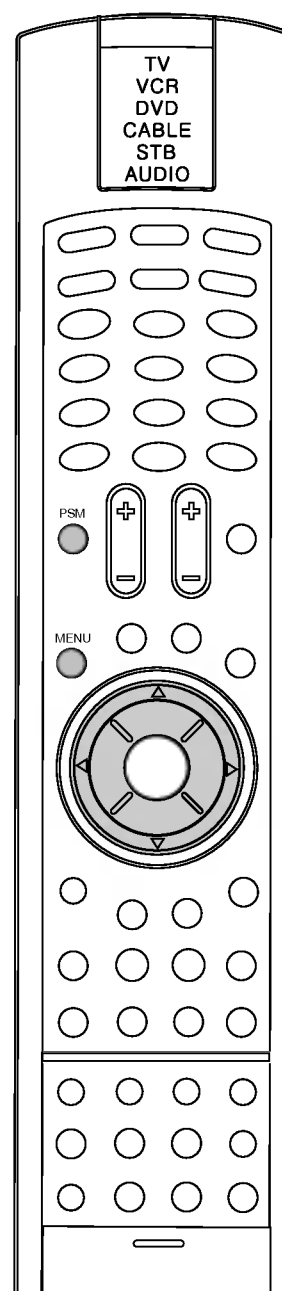

FRANÇAIS

Menu IMMAGINE



Menu IMMAGINE

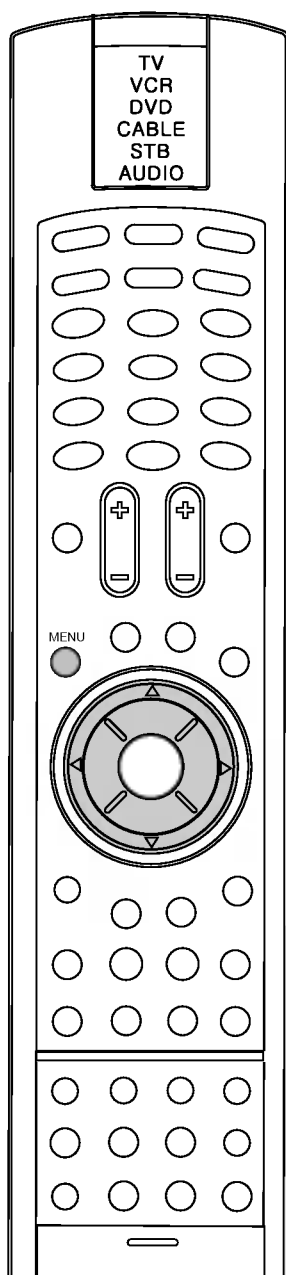

ACC

Pour réinitialiser les valeurs prédéfinies, sélectionnez l'option **Plat**.

1. Appuyez sur la touche **MENU**, puis sur les touches ▲ / ▼ pour sélectionner le menu **IMMAGINE**.
2. Appuyez sur la touche ►, puis sur les touches ▲ / ▼ pour sélectionner **ACC**.



3. Appuyez sur la touche ►, puis sur les touches ▲ / ▼ pour sélectionner **Chaud, Plat** ou **Froid**.
4. Appuyez sur la touche **MENU** pour valider.

XD

XD est la seule technologie d'amélioration de l'image de LG Electronic qui vous permet d'afficher des sources haute définition grâce à un algorithme avancé de traitement de signaux numériques.

XD Demo - S'utilise pour faire la différence entre XD Demo Oui et XD Demo Non.

1. Appuyez sur la touche **MENU**, puis sur les touches ▲ / ▼ pour sélectionner le menu **IMMAGINE**.
2. Appuyez sur la touche ►, puis sur les touches ▲ / ▼ pour sélectionner **XD**.
3. Appuyez sur la touche ►, puis sur les touches ▲ / ▼ pour sélectionner **Non, Oui** ou **XD Demo**.



4. Appuyez sur la touche **MENU** pour choisir **Non** ou **Oui**. Appuyez sur la touche **EXIT** pour arrêter **XD Demo**.

Menu SON

SSM (Sound Status Memory – mémorisation statut son)

Vous pouvez sélectionner votre paramètre de son préféré; Plat, Parole, Cinéma ou Musique mais aussi ajuster la fréquence de son de l'égaliseur.

1. Appuyez sur le bouton **MENU** puis sur le bouton ▲ / ▼ pour sélectionner le menu SON.



Menu SON

2. Appuyez sur le bouton ► puis sur le bouton ▲ / ▼ pour sélectionner **SSM**.
3. Appuyez sur le bouton ► puis sur le bouton ▲ / ▼ pour sélectionner un paramètre son dans le menu **SSM**.

Réglage de la fréquence sonore

- a. Appuyez sur le **OK, Utilisateur**.

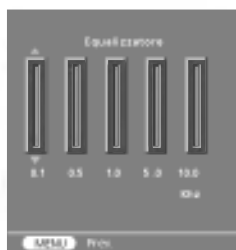

- b. Sélectionner la bande de fréquence en appuyant sur les touches ◀ / ▶.
 - c. Régler le niveau du son (sur la fréquence sélectionnée précédemment) en appuyant sur les boutons ▲ / ▼.
 - d. Appuyez sur la touche **OK** pour mettre le réglage en mémoire **Utilisateur**.
4. Appuyez sur le bouton **MENU** pour sauvegarder ces paramètres.

Vous pouvez également rappeler un paramètre son spécifique (**Plat, Musique, Cinéma, Parole** ou **Utilisateur**) en utilisant le bouton SSM de votre télécommande.

Les paramètres son **Plat, Parole, Cinéma** et **Musique** ont été programmés en usine pour une reproduction optimale du son et ils ne peuvent pas être modifiés.

Remarque: Si vous appuyez sur le bouton **SSM** après avoir procédé à un ajustement approprié au sein du sous-menu **Utilisateur**, l'image **Utilisateur** s'affiche automatiquement même si vous avez déjà choisi un réglage usine prédéfini; **Plat, Musique, Cinéma** ou **Parole**.

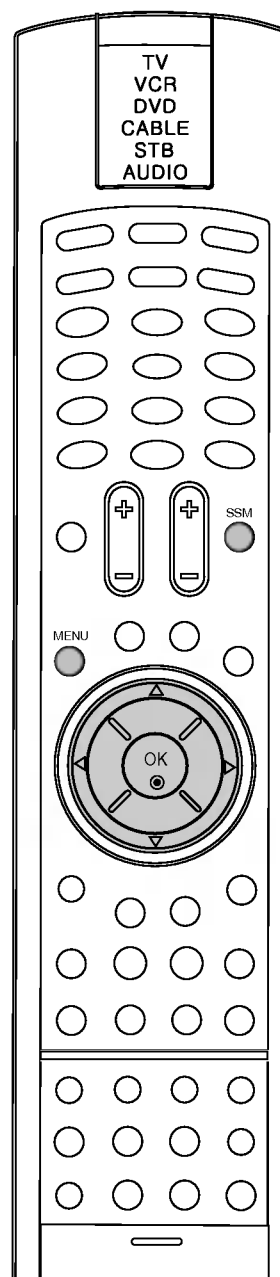

Menu SON



Menu SON

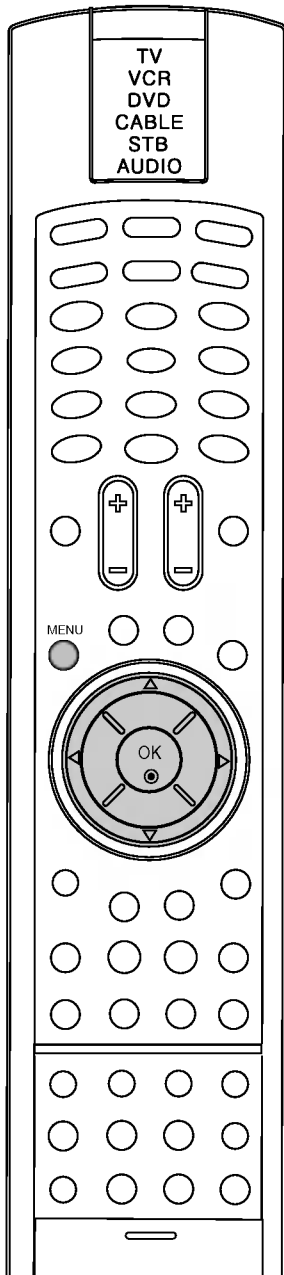

Réglage du son

Vous pouvez régler la balance et l'AVL (Contrôle automatique du volume). La fonction AVL permet de maintenir un niveau de volume égal, même lorsque vous changez de chaîne.

1. Appuyez sur la touche **MENU**, puis sur les touches ▲ / ▼ pour sélectionner le menu SON.



2. Appuyez sur la touche ►, puis sur les touches ▲ / ▼ pour sélectionner **Balance** ou **AVL**.
3. **Balance** : réalisez les réglages souhaités à l'aide des touches ◀ / ▶, puis appuyez sur la touche **OK**.
AVL: Appuyez sur les touches ▲ / ▼ pour sélectionner **Non** ou **Oui**.
4. Appuyez sur la touche **MENU** pour valider.

SRS WOW

La fonction SRS WOW reproduit le son mono ou stéréo à l'aide des effets de surround dynamiques. Vous bénéficierez ainsi d'un son profond et riche. Si vous activez **SRS WOW**, les paramètres audio de l'utilisateur ne peuvent pas être ajustés.

1. Appuyez sur la touche **MENU**, puis sur les touches ▲ / ▼ pour sélectionner le menu SON.
2. Appuyez sur la touche ►, puis sur les touches ▲ / ▼ pour sélectionner **SRS WOW**.



3. Appuyez sur la touche ►, puis sur les touches ▲ / ▼ pour sélectionner **Non** ou **Oui**.
4. Appuyez sur la touche **MENU** pour valider.



est une marque commerciale de SRS Labs, Inc.
est une technologie incorporée sous licence de SRS Labs, Inc.

Menu SON

Réception Stéréo/Deux langues

Lorsqu'un programme est sélectionné, les informations liées au son et à la chaîne s'affichent après que le numéro du programme et le nom de la chaîne apparaissent après que le nom de la chaîne et le numéro du programme ne soient plus affichés.

Transmission	Affichage écran
Mono	MONO
Stéréo	STÉRÉO
Deux langues	DUAL I (DEUX LANGUES I)



Menu SON

Sélection son mono

Si le signal stéréo est faible en mode réception, vous pouvez basculer vers le mode mono en appuyant deux fois sur le bouton I/II. La profondeur du son est améliorée en mode réception mono. Pour rebasculer vers le mode stéréo, appuyez de nouveau deux fois sur le bouton I/II.

Sélection de la langue pour la transmission bilingue

Si un programme est reçu en deux langues (mode bilingue), vous pouvez passer aux modes **DUAL I**, **DUAL II** ou **DUAL I+II** en appuyant plusieurs fois sur le bouton I/II.

DUAL I transmet la langue primaire de diffusion aux haut-parleurs gauche et droit.

DUAL II transmet la langue secondaire de diffusion aux haut-parleurs gauche et droit.

DUAL I+II transmet une langue séparée à chaque haut-parleur.

Réception NICAM

Si votre téléviseur est équipé d'un dispositif de réception NICAM permettant de bénéficier d'un son digital de haute qualité NICAM (Near Instantaneous Companding Audio Multiplex – multiplexage audio à compression/expansion quasi-instantanée).

Le son en sortie peut être sélectionné selon le type de la diffusion reçue décrit ci-dessous en appuyant plusieurs fois sur le bouton I/II.

1. Lors d'une réception NICAM en mono, vous pouvez sélectionner **NICAM MONO** ou FM MONO.
2. Lors d'une réception NICAM en stéréo, vous pouvez sélectionner **NICAM STEREO** ou FM MONO. Si le signal stéréo est faible, passez en mode FM mono.
3. Lors d'une réception NICAM en deux langues, vous pouvez sélectionner **NICAM DUAL I**, **NICAM DUAL II** ou **NICAM DUAL I+II** ou **MONO**.

Sélection son en sortie

Pour les modes AV, RGB, DVI, vous pouvez sélectionner le son en sortie pour le haut-parleur gauche et le haut-parleur droit.

Appuyez plusieurs fois sur le bouton I/II pour sélectionner le son en sortie.

L+R : Le signal audio émanant de l'entrée audio L (gauche) est transmis au haut-parleur gauche et le signal audio émanant de l'entrée audio R (droite) est transmis au haut-parleur droit.

L+L : Le signal audio émanant de l'entrée audio L (gauche) est transmis aux haut-parleurs gauche et droit.

R+R : Le signal audio émanant de l'entrée audio R (droite) est transmis est transmis aux haut-parleurs gauche et droit.

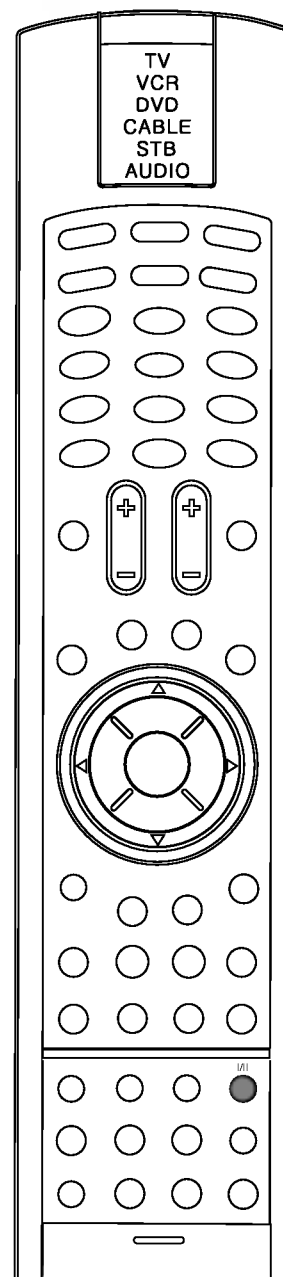

FRANÇAIS

Menu HEURE



Menu HEURE

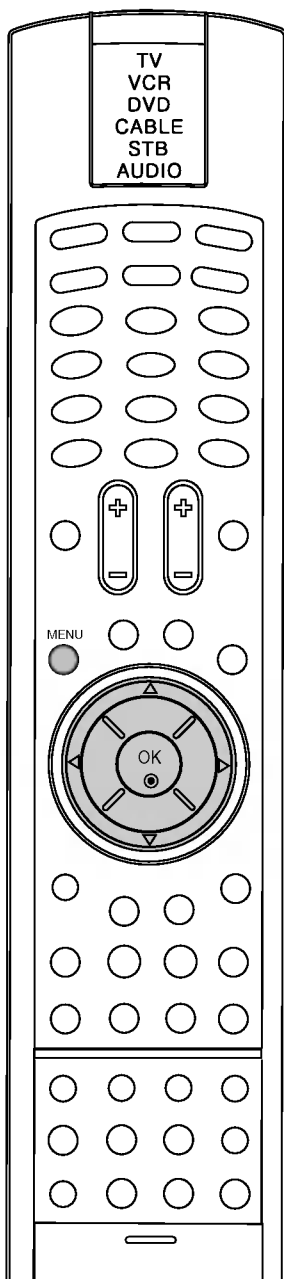

Horloge

Vous devez procéder à un réglage correct de l'heure avant d'utiliser la fonction Musique/Arrêt Heure.

1. Appuyez sur le bouton **MENU** puis sur le bouton ▲ / ▼ pour sélectionner le menu **HEURE**.
2. Appuyez sur le bouton ► puis sur le bouton ▲ / ▼ pour sélectionner **Pendule**.



3. Appuyez sur le bouton ► puis sur le bouton ▲ / ▼ pour ajuster l'heure.
4. Appuyez sur le bouton ► puis sur le bouton ▲ / ▼ pour ajuster les minutes.
5. Appuyez sur la touche ►, puis sur les touches ▲ / ▼ pour sélectionner AM ou PM.
6. Appuyez sur le bouton **MENU** pour sauvegarder ces paramètres.

Marche/Arrêt Heure

La minuterie met automatiquement le téléviseur en veille à l'heure prédéfinie.

1. Appuyez sur le bouton **MENU** puis sur le bouton ▲ / ▼ pour sélectionner le menu **HEURE**.
2. Appuyez sur le bouton ► puis sur le bouton ▲ / ▼ pour sélectionner **Heure arrêt** ou **Heure marche**.



3. Appuyez sur la touche ►, puis sur les touches ▲ / ▼ pour régler l'heure.
4. Appuyez sur la touche ►, puis sur les touches ▲ / ▼ pour régler les minutes.
5. Appuyez sur la touche ►, puis sur les touches ▲ / ▼ pour régler le matin (AM) ou l'après-midi (PM).
6. Appuyez sur la touche ►, puis sur les touches ▲ / ▼ pour sélectionner **Oui** ou **Non**. Pour annuler la fonction **Heure arrêt/Heure Marche**, appuyez sur les touches ▲ / ▼ afin de sélectionner **Non**.
7. **Fonction Heure marche uniquement** : Appuyez sur la touche ►, puis sur les touches ▲ / ▼ pour sélectionner la chaîne au démarrage ; appuyez alors sur la touche ►, puis sur les touches ▲ / ▼ pour régler le niveau de volume.
8. Appuyez sur le bouton **MENU** pour sauvegarder ces paramètres.

Remarque :

- a. En cas d'interruption de l'alimentation (déconnexion ou panne de secteur), l'horloge doit être réglée de nouveau.
- b. Deux heures après avoir été mis en marche par la fonction de mise en marche par minuterie, le téléviseur repassera automatiquement en mode veille à moins que vous ayez appuyé sur un bouton.
- c. Une fois l'heure de mise en marche et l'heure d'arrêt automatique par minuterie définies, ces fonctions s'effectueront automatiquement chaque jour à l'heure prédéfinie.
- d. La fonction Off Time (arrêt automatique) l'emporte sur la fonction On Time (mise en marche automatique) si ces deux fonctions sont réglées à la même heure.
- e. Le téléviseur doit être en mode veille pour que la fonction On Time (mise en marche automatique) fonctionne.

Menu HEURE

Veille automatique

Si vous sélectionnez **Marche** au sein du menu **Arrêt auto**, le téléviseur passera automatiquement en mode veille approximativement dix minutes après la fin des émissions d'une chaîne.

1. Appuyez sur le bouton **MENU** puis sur le bouton ▲ / ▼ pour sélectionner le menu **HEURE**.
2. Appuyez sur le bouton ► puis sur le bouton ▲ / ▼ pour sélectionner **Arrêt auto**.



Menu HEURE



3. Appuyez sur le bouton ► puis sur le bouton ▲ / ▼ pour sélectionner **Non** ou **Oui**.
4. Appuyez sur le bouton **MENU** pour sauvegarder ces paramètres.

Minuterie

Vous n'avez pas besoin de vous rappeler d'éteindre votre téléviseur avant d'aller vous coucher. Après écoulement du temps prédéfini, la minuterie met automatiquement le téléviseur en mode veille.

Appuyez sur le bouton **SLEEP (VEILLE)** pour sélectionner le nombre de minutes. L'image ' 0 Min' s'affichera sur l'écran, suivie des chiffres **10, 20, 30, 60, 90, 120, 180** et **240**. La minuterie entame le décompte des minutes sélectionnées.

Remarque :

- a. Pour vérifier le temps restant avant la mise en veille, appuyez une fois sur le bouton **SLEEP (VEILLE)**.
- b. Pour annuler le décompte du temps avant la mise en veille, appuyez plusieurs fois sur le bouton **SLEEP (VEILLE)** jusqu'à ce que l'image ' 0 Min' s'affiche.
- c. Lorsque vous éteignez le téléviseur, ce dernier affiche l'heure de la minuterie.

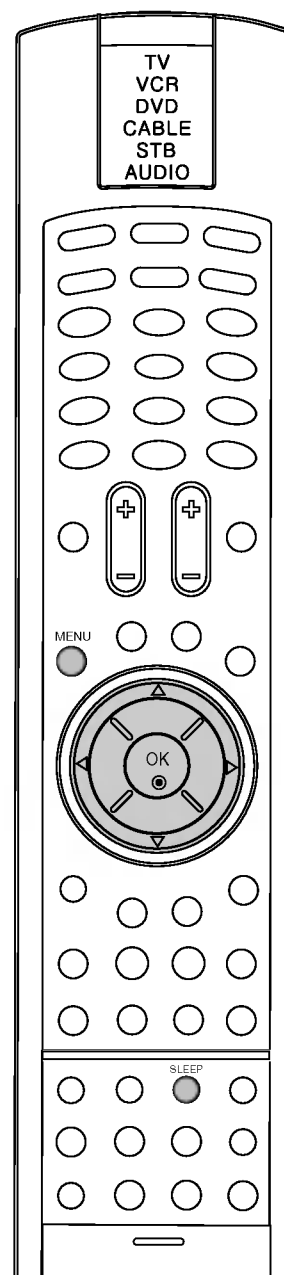

Menu SPÉCIAL



Menu SPÉCIAL

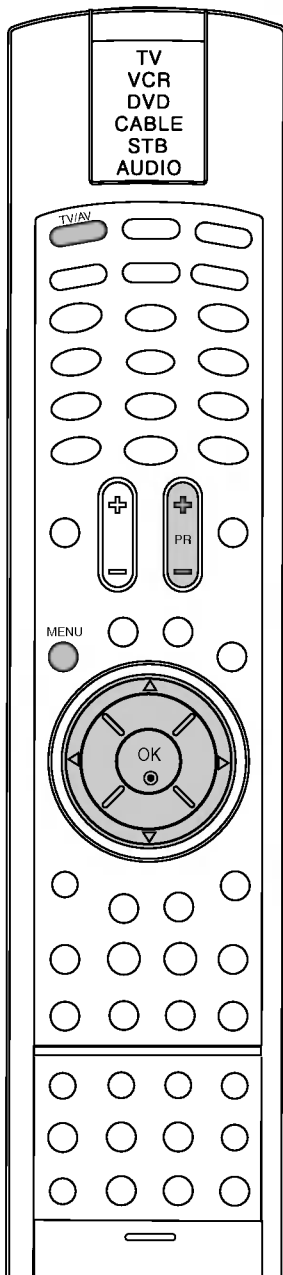

Sélection de sources de l'image principale

Inputs can be set for TV, AV1, AV2, S-Video, Component1, Component2, RGB PC, DVI PC mode. AV mode is used when a video cassette recorder (VCR), or other equipment is connected to the set.

Remarque : Lorsqu'un magnétoscope est connecté via le connecteur d'antenne, le téléviseur est utilisé en mode TV. Veuillez vous reporter à la section intitulée 'Branchement d'équipements externes'.

1. Appuyez sur le bouton **MENU** puis sur le bouton ▲ / ▼ pour sélectionner le menu SPÉCIAL.
2. Appuyez sur le bouton ► puis sur le bouton ▲ / ▼ pour sélectionner **Mode**.
3. Appuyez sur le bouton ► puis sur le bouton ▲ / ▼ pour sélectionner **TV, AV1, AV2, S-Video, Component1, Component2, RGB PC, DVI PC**.

AV1 : magnétoscope raccordé à la prise Péritel du téléviseur.

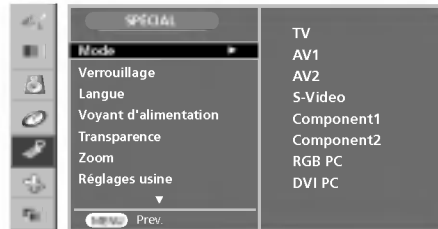

AV2 : magnétoscope raccordé à la prise **AV2** du téléviseur.

S-Video: magnétoscope **S-VIDEO** connecté aux connecteurs S-VIDEO du panneau arrière du téléviseur.

Component1 : DTV raccordé aux prises **Component 1** situées à l'arrière du téléviseur.

Component2 : DTV raccordé aux prises **Component 2 (480i, 576i)** situées à l'arrière du téléviseur.

RGB PC: PC connecté au connecteur RGB du téléviseur.

DVI PC: PC connecté au connecteur DVI du téléviseur.

4. Appuyez sur le bouton **MENU** pour sauvegarder ces paramètres.

Vous pouvez sélectionner les modes TV, AV1, AV2, S-Video, Component1, Component2, RGB PC, DVI PC en appuyant sur le bouton **TV/AV**.

En mode AV1, AV2, S-Video, Component1, Component2, RGB PC, DVI PC appuyez sur le bouton PR+/- ou sur les touches NUMÉROTÉES pour revenir au mode TV.

Menu SPÉCIAL

Verrouillage

Le téléviseur peut être réglé de façon à ce que la télécommande soit nécessaire pour le commander. Cette fonction peut être utilisée pour empêcher une utilisation non autorisée.

1. Appuyez sur le bouton **MENU** puis sur le bouton ▲ / ▼ pour sélectionner le menu **SPECIAL**.
2. Appuyez sur le bouton ► puis sur le bouton ▲ / ▼ pour sélectionner **Verrouillage**.

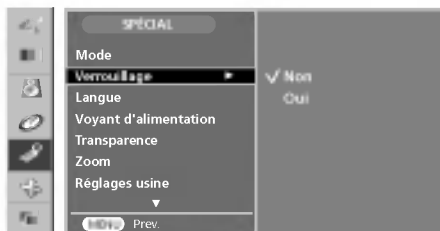

3. Appuyez sur le bouton ► puis sur le bouton ▲ / ▼ pour sélectionner **Non** ou **Oui**.
4. Appuyez sur le bouton **MENU** pour sauvegarder ces paramètres.

Lorsque le verrouillage est activé, l'image **Verrouillage parental active** s'affiche sur l'écran si vous appuyez sur un bouton quelconque situé sur le panneau avant du téléviseur en regardant un programme.

Voyant d'alimentation

Utilisez cette fonction pour régler le voyant d'alimentation à l'avant du téléviseur sur OUI ou NON. Si vous réglez sur NON, il s'éteindra au bout de 15 secondes. Si vous réglez sur OUI, le voyant d'alimentation s'allumera automatiquement.

1. Appuyez sur la touche **MENU**, puis sur les touches ▲ / ▼ pour sélectionner le menu **SPECIAL**.
2. Appuyez sur la touche ►, puis sur les touches ▲ / ▼ pour sélectionner **Voyant d'alimentation**.
3. Appuyez sur la touche ►, puis sur les touches ▲ / ▼ pour sélectionner **Non** ou **Oui**.
4. Appuyez sur la touche **MENU** pour valider.

Transparence

Permet de régler la transparence de l'écran du menu OSD.

1. Appuyez sur la touche **MENU**, puis sur les touches ▲ / ▼ pour sélectionner le menu **SPECIAL**.
2. Appuyez sur la touche ►, puis sur les touches ▲ / ▼ pour sélectionner **Transparence**.

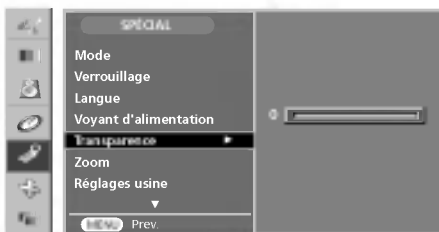

3. Appuyez sur la touche ►, puis sur les touches ◀ / ▶ pour réaliser les réglages pertinents.
4. Appuyez sur la touche **MENU** pour valider.

Remarque : La plage de réglage de la **Transparence** est comprise entre 0 et 100.



Menu SPÉCIAL

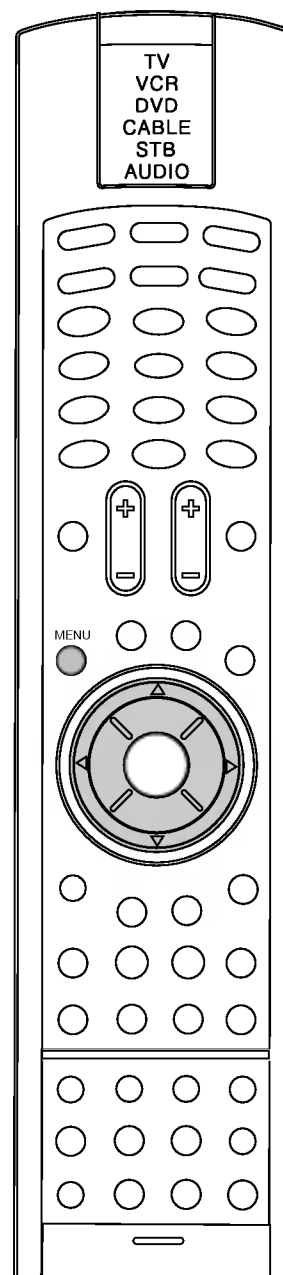

Menu SPÉCIAL



Menu SPÉCIAL

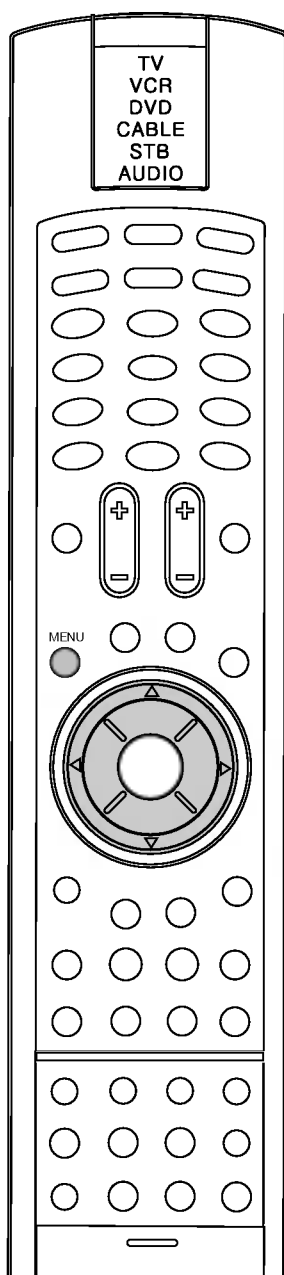

Agrandissement ou réduction de l'image

Utilisez cette fonction pour zoomer sur l'écran. Lorsque vous éteignez et rallumez le téléviseur, la taille de l'écran par défaut sera rétablie.

1. Appuyez sur la touche **MENU**, puis sur les touches ▲ / ▼ pour sélectionner le menu **SPÉCIAL**.
2. Appuyez sur la touche ►, puis utilisez les touches ▲ / ▼ pour sélectionner **Zoom**.



3. Appuyez sur la touche ►, puis utilisez les touches ▲ / ▼ pour sélectionner **Zoom**. Appuyez sur les touches ◀ / ▶ pour agrandir ou réduire la taille de l'image.
4. Appuyez sur les touches ▲ / ▼ pour sélectionner **Position H.** ou **Position V.** Appuyez sur les touches ◀ / ▶ pour régler la position de l'image lorsque vous êtes en mode d'image agrandie.
5. Appuyez sur la touche **MENU** pour valider.

Remarque : si la valeur du zoom est réglée sur '0', le positionnement vertical et horizontal ne peuvent être réglés.

Réglages usine

Utilisez cette fonction pour revenir aux réglages de l'appareil par défaut. La sélection de la langue ne sera cependant pas réinitialisée.

1. Appuyez sur le bouton **MENU** puis sur le bouton ▲ / ▼ pour sélectionner le menu **SPÉCIAL**.
2. Appuyez sur le bouton ► puis sur le bouton ▲ / ▼ pour sélectionner **Réglages usine**.



3. Appuyez sur le bouton ► pour lancer **Réglages usine**.
4. Appuyez plusieurs fois sur le bouton **MENU** pour suivre vos programmes de télévision normalement.

Remarque : cette fonction est disponible sous tous les modes.

Menu LUMINOSITE

Format de l'image

Vous pouvez regarder des programmes TV en optant pour des formats d'image différents : Auto., Plein, 4:3, Spectacle, Zoom1 et Zoom2.

1. Appuyez sur le bouton **MENU** puis sur le bouton ▲ / ▼ pour sélectionner le menu LUMINOSITE.
2. Appuyez sur le bouton ► puis sur le bouton ▲ / ▼ pour sélectionner **ARC**.

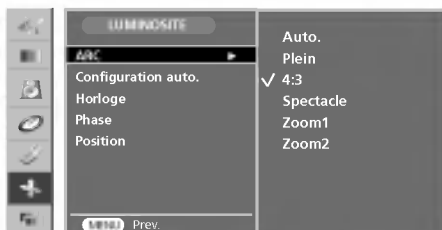

3. Appuyez sur la touche ►, puis sur les touches ▲ / ▼ pour sélectionner le format d'image de votre choix.
4. Appuyez sur le bouton **MENU** pour sauvegarder ces paramètres.

Vous pouvez également sélectionner **Auto.**, **Plein**, **4:3**, **Spectacle**, **Zoom1** ou **Zoom2** en utilisant le bouton **ARC** de votre télécommande.

Auto.

Quand votre poste TV reçoit un signal d'écran large, cette option s'adapte automatiquement au format d'image envoyé.

Plein

Cette option vous permet de régler l'image horizontalement, selon un rapport linéaire, pour remplir tout l'écran (pour voir des DVD au format 4:3 (4/3)).

4:3

Cette option vous permet de voir un film ayant un format initial de 4:3 (4/3) ; des barres grises apparaîtront à droite et à gauche de l'image.

Spectacle

Quand votre poste TV reçoit un signal d'écran large, cette option vous permet de régler l'image horizontalement, selon un rapport non linéaire, pour remplir tout l'écran.

Zoom1

Sélectionner **Zoom1** pour voir un film sans déformation. Cependant, le haut et le bas de l'image seront coupés.

Zoom2

Sélectionner **Zoom2** pour agrandir l'image verticalement et la couper. Le format obtenu est alors un compromis entre la déformation et la couverture totale de l'écran.

Remarque :

- a. Pour les modes PIP/POP/PBP, la fonction ARC n'est pas disponible.
- b. Pour les modes RGB et DVI, vous pouvez uniquement sélectionner les écrans **li** et **Plein**.

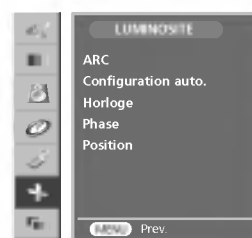

Menu LUMINOSITE

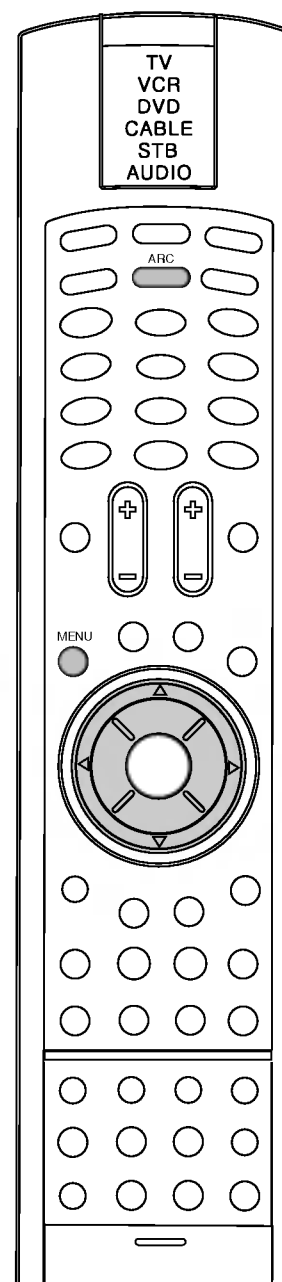

Menu LUMINOSITE

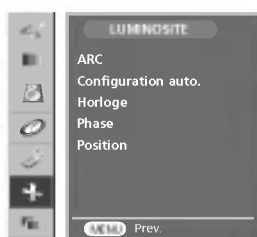

Menu LUMINOSITE

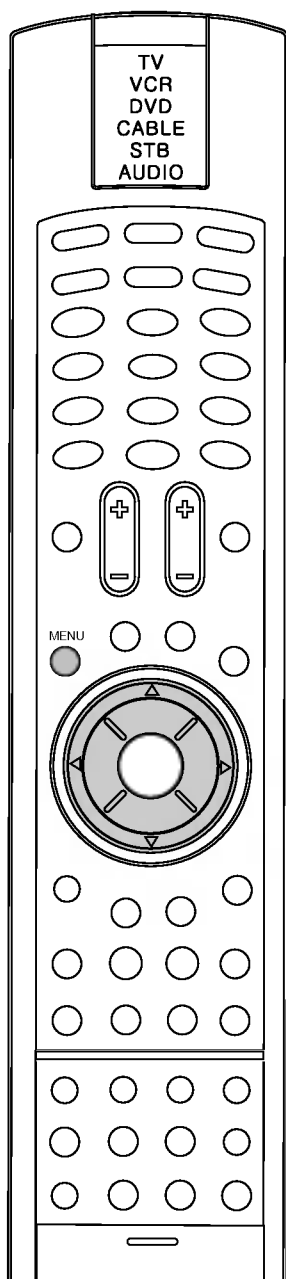

Ajustement automatique (mode RGB [PC] uniquement)

Ajuste de façon automatique la position de l'image et minimise le tremblement de l'image.

1. Appuyez sur le bouton **MENU** puis sur le bouton ▲ / ▼ pour sélectionner le menu **LUMINOSITE**.
2. Appuyez sur le bouton ► puis sur le bouton ▲ / ▼ pour sélectionner **Configuration auto.**



3. Appuyez sur le bouton ► pour lancer **Configuration auto.**
Si la position de l'image n'est toujours pas correcte, essayez de nouveau la fonction Auto adjustment (Ajustement automatique).
4. Appuyez plusieurs fois sur le bouton **MENU** pour suivre vos programmes de télévision normalement.

Horloge et Phase (mode RGB [PC] uniquement)

Si l'image n'est pas claire et si les caractères tremblent toujours après avoir effectué le réglage automatique, réglez la phase de l'image manuellement. Pour corriger la taille de l'écran, configurez la fonction **Horloge**.

1. Appuyez sur la touche **MENU**, puis sur les touches ▲ / ▼ pour sélectionner le menu **LUMINOSITE**.
2. Appuyez sur la touche ►, puis sur les touches ▲ / ▼ pour sélectionner **Horloge** ou **Phase**.
3. Appuyez sur la touche ►, puis sur les touches ▲ / ▼ pour réaliser les réglages pertinents.



4. Appuyez sur la touche **MENU** pour valider.

Remarque :

- a. La plage de réglage de la **Phase** est comprise entre 0 et 100.
- b. La plage de réglage de l'**Horloge** est comprise entre 0 et 100.

Menu LUMINOSITE

Position de l'écran (mode RGB [PC] uniquement)

1. Appuyez sur le bouton **MENU** puis sur le bouton ▲ / ▼ pour sélectionner le menu LUMINOSITE.
2. Appuyez sur le bouton ► puis sur le bouton ▲ / ▼ pour sélectionner **Position**.

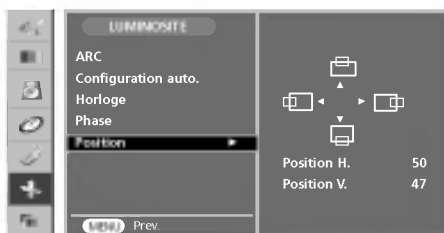

3. Appuyez sur la touche ►, puis sur les touches ▲ / ▼ ou ◀ / ▶ jusqu'à ce que vous atteigniez la position de votre choix.
4. Appuyez sur le bouton **MENU** pour sauvegarder ces paramètres.

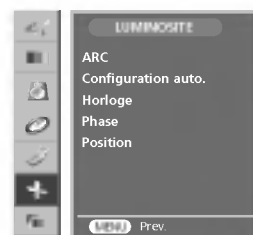

Menu LUMINOSITE

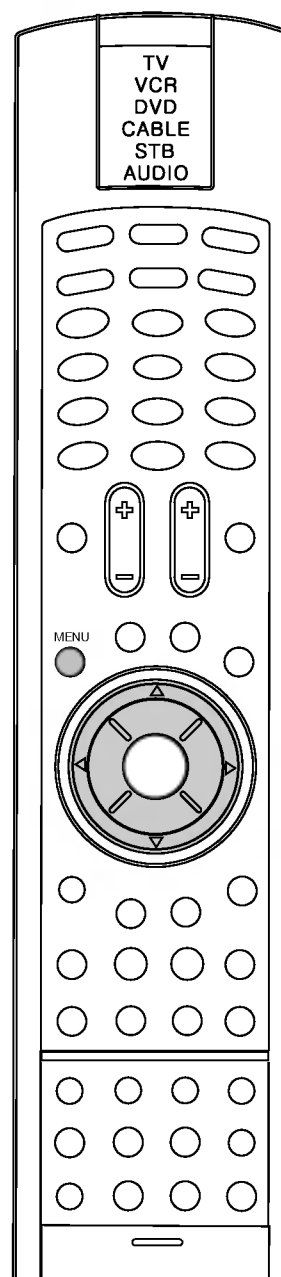

Fonction PIP/POP/PBP



Menu PIP/POP/PBP

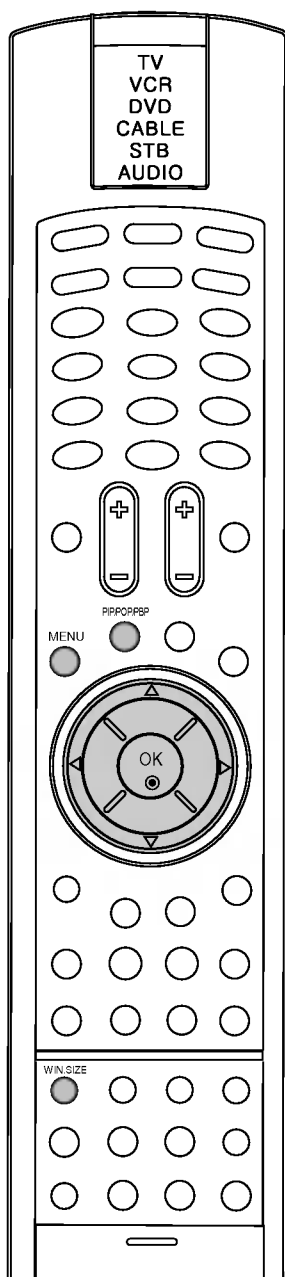

Mode PIP/POP/PBP

1. Appuyez sur la touche **MENU**, puis sur les touches ▲ / ▼ pour sélectionner le menu PIP/POP/PBP.
2. Appuyez sur la touche ►, puis sur les touches ▲ / ▼ pour sélectionner **Oui/Non**.

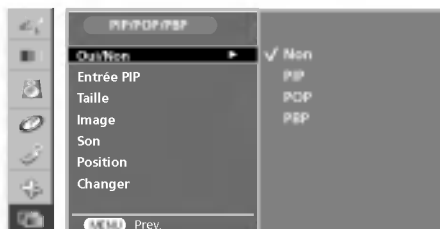

3. Appuyez sur la touche ►, puis sur les touches ▲ / ▼ pour sélectionner **Non, PIP, POP** ou **PBP**.
4. Appuyez sur la touche **MENU** pour valider.



PIP

Après avoir sélectionné PIP sous le menu PIP Oui/Non, vous pouvez régler les éléments du menu suivants.



POP

Après avoir sélectionné POP sous le menu POP Oui/Non, vous pouvez régler les éléments du menu suivants.



PBP

Après avoir sélectionné PBP sous le menu PBP Oui/Non, vous pouvez régler les éléments du menu suivants.

Vous pouvez également sélectionner **PIP, POP, PBP** ou **Non** à l'aide de la touche **PIP/POP/PBP** de la télécommande.

Taille de la sous-image

Permet de régler la taille de l'écran PIP/PBP. (PIP : Petit, Moyen, Grand / PBP : Plein, 4:3)

1. Appuyez sur la touche **MENU**, puis sur les touches ▲ / ▼ pour sélectionner le menu PIP/POP/PBP.
2. Appuyez sur la touche ►, puis sur les touches ▲ / ▼ pour sélectionner **Taille**.
3. Appuyez sur la touche ►, puis sur les touches ▲ / ▼ pour régler la taille de la sous-image.



4. Appuyez sur la touche **MENU** pour valider.

Vous pouvez également régler cette fonction à l'aide de la touche **WIN.SIZE** de la télécommande.

Fonction PIP/POP/PBP

Entrée PIP

Permet de sélectionner un signal d'entrée pour PIP/POP/PBP.

Les entrées peuvent être réglées pour les modes TV, AV1, AV2, S-Video, Component1, Component2, RGB PC, DVI PC.

Le mode AV est utilisé lorsqu'un magnétoscope ou un autre équipement est connecté au téléviseur.

Remarque : lorsque un magnétoscope est raccordé via la prise d'antenne, le téléviseur fonctionne en mode TV. Reportez-vous à la section 'Branchement d'un équipement externe'.

1. Appuyez sur la touche **MENU**, puis sur les touches ▲ / ▼ pour sélectionner le menu PIP/POP/PBP.

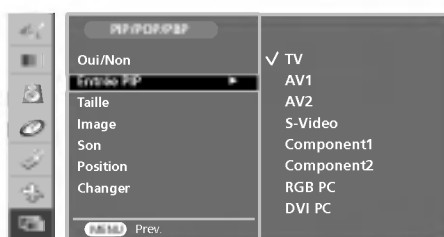

2. Appuyez sur la touche ►, puis sur les touches ▲ / ▼ pour sélectionner **PIP Entrée**.

3. Appuyez sur la touche ►, puis sur les touches ▲ / ▼ pour sélectionner **TV, AV1, AV2, S-Video, Component 1, Component 2, RGB PC, DVI PC**.

AV1 : magnétoscope raccordé à la prise Péritel du téléviseur.

AV2 : magnétoscope raccordé à la prise **AV2** du téléviseur.

S-Video : magnétoscope **S-VIDEO** raccordé aux prises S-VIDEO situées à l'arrière du téléviseur.

Component1 : DTV raccordé aux prises **Component 1** situées à l'arrière du téléviseur.

Component2 : DVD raccordé aux prises **Component 2** situées à l'arrière du téléviseur.

RGB PC : PC raccordé à la prise RGB du téléviseur.

DVI PC : PC raccordé à la prise DVI du téléviseur.

4. Appuyez sur la touche **MENU** pour valider.

<Tableau des fonctions disponibles sous PIP/POP/PBP>

Ecran principal / Sous-écran	TV	AV1	AV2	S-Video	COMPONENT1	COMPONENT2	RGB-PC	DVI-PC
TV	X	X	X	X	X	X	●	●
AV1	X	X	X	X	X	X	●	●
AV2	X	X	X	X	X	X	●	●
S-Video	X	X	X	X	X	X	●	●
COMPONENT 1	X	X	X	X	X	X	●	●
COMPONENT 2	X	X	X	X	X	X	●	●
RGB-PC	●	●	●	●	●	●	X	●
DVI-PC	●	●	●	●	●	●	●	X

Vous pouvez également régler cette fonction à l'aide de la touche **PIP INPUT** de la télécommande.



Menu PIP/POP/PBP

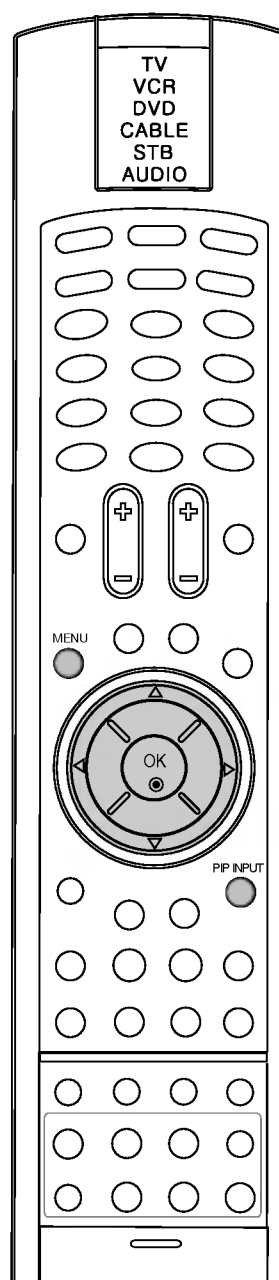

FRANÇAIS

Fonction PIP/POP/PBP



Menu PIP/POP/PBP

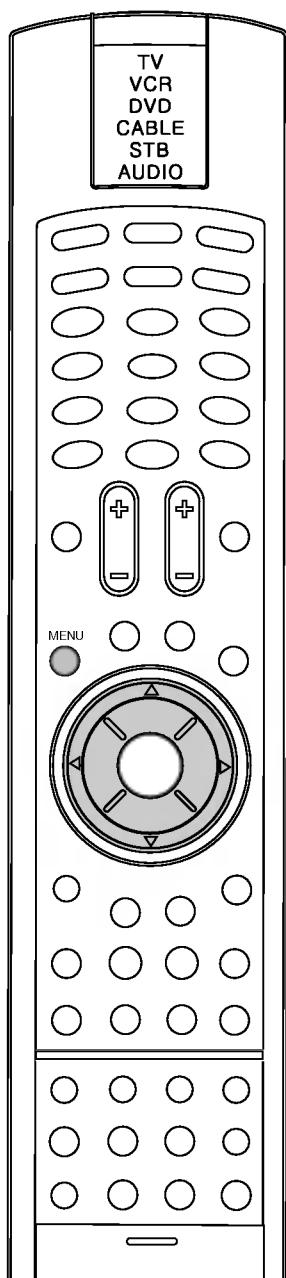

Image

Permet de régler l'image de l'écran PIP/POP/PBP.

1. Appuyez sur la touche **MENU**, puis sur les touches ▲ / ▼ pour sélectionner le menu PIP/POP/PBP.
2. Appuyez sur la touche ►, puis sur les touches ▲ / ▼ pour sélectionner **Image**.



3. Appuyez sur la touche ►, puis sur les touches ▲ / ▼ pour sélectionner **Contraste**, **Luminosité**, **Couleur** ou **Teinte** (uniquement NTSC).
4. Appuyez sur les touches ◀ / ▶ pour effectuer les réglages de votre choix.
5. Appuyez sur la touche **MENU** pour valider.

Remarque : lorsque la source d'entrée PIP est sélectionnée, seule la Couleur et la Teinte peuvent être réglées en mode TV.

Son

Permet d'activer ou de désactiver le son de PIP/POP/PBP.

1. Appuyez sur la touche **MENU**, puis sur les touches ▲ / ▼ pour sélectionner le menu PIP/POP/PBP.
2. Appuyez sur la touche ►, puis sur les touches ▲ / ▼ pour sélectionner **Son**.



3. Appuyez sur la touche ►, puis sur les touches ▲ / ▼ pour sélectionner **Non** ou **Oui**.
4. Appuyez sur la touche **MENU** pour valider.

Déplacement de sous-images

Permet de régler la position de l'écran PIP.

1. Appuyez sur le bouton **MENU** puis sur le bouton ▲ / ▼ pour sélectionner le menu PIP/POP/PBP.
2. Appuyez sur le bouton ► puis sur le bouton ▲ / ▼ pour sélectionner **Position**.

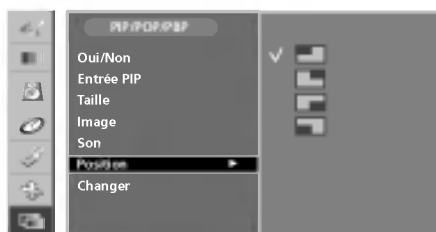

3. Appuyez sur la touche ►, puis sur les touches ▲ / ▼ jusqu'à ce que vous atteigniez la position de votre choix. La sous-image est déplacée vers le haut/le bas ou vers la gauche/la droite.
4. Appuyez sur le bouton **MENU** pour sauvegarder ces paramètres.

Vous pouvez également régler cette fonction à l'aide de la touche **WIN.POSITION** de la télécommande.

Fonction PIP/POP/PBP

Changer

Pour changer l'écran principal et le sous-écran sous le mode PIP/POP/PBP.

1. Appuyez sur la touche **MENU**, puis sur les touches ▲ / ▼ pour sélectionner le menu PIP/POP/PBP.

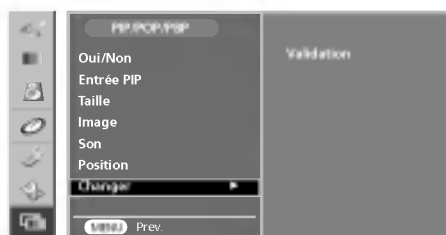

Menu PIP/POP/PBP

2. Appuyez sur la touche ►, puis sur les touches ▲ / ▼ pour sélectionner **Changer**.
3. Appuyez sur la touche ► pour changer l'écran principal et le sous-écran.
4. Appuyez sur la touche **MENU** pour valider.

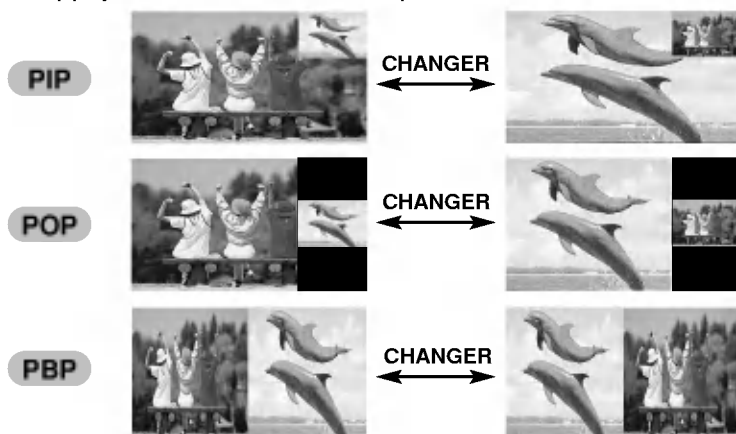

Appuyez sur la touche **SWAP** pour échanger les images principales et les sous-images.

Sélection de programme des sous-images

La sélection de programme des sous-images est disponible lorsque les sous-images sont en mode TV. Appuyez sur les touches **PIP PR +/-** pour sélectionner un programme pour les sous-images.

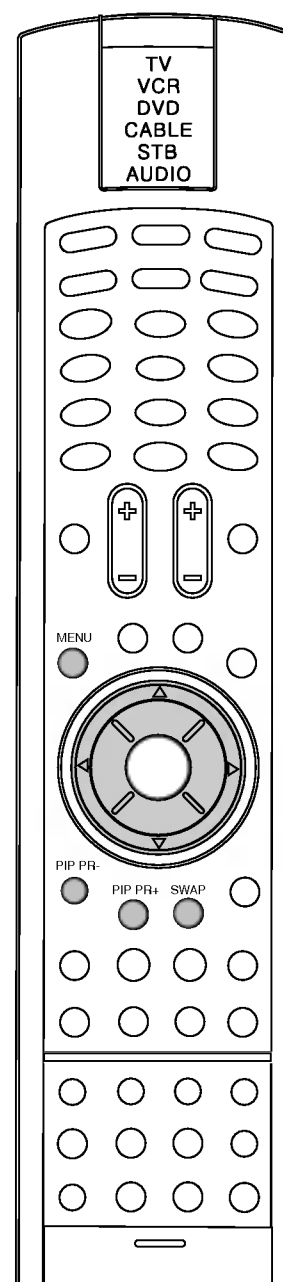

FRANÇAIS

Télétexte

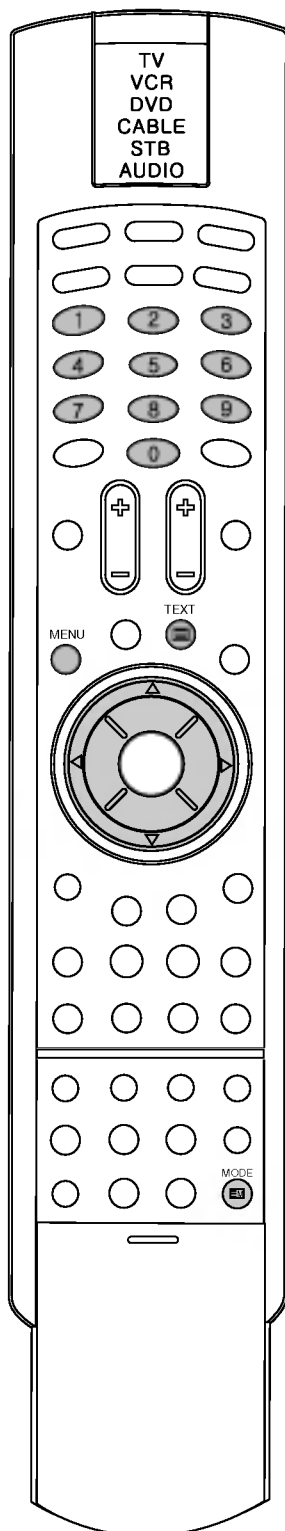

La fonction Télétexte (ou texte TOP) est accessible en option, seuls les téléviseurs équipés d'un système télétexte peuvent donc recevoir les textes diffusés en mode télétexte.

Le télétexte constitue un service gratuit diffusé par la plupart des chaînes de télévision vous permettant de recevoir en temps réel des actualités et des informations liées à la météo, à des programmes de télévision, la bourse et bien d'autres sujets.

Le décodeur de télétexte de ce téléviseur supporte les systèmes SIMPLE, TOP et FASTEXT. Le système SIMPLE (télétexte standard) offre un certain nombre de pages qui sont sélectionnées en entrant directement le numéro des pages que vous souhaitez consulter. Les systèmes TOP et FASTEXT font appel à des méthodes plus modernes permettant de sélectionner rapidement et simplement des informations au format télétexte.

Activation/désactivation

Appuyez sur le bouton **TEXT (TEXTE)** pour passer en mode Télétexte. La page initiale ou la dernière page s'affiche sur l'écran.

Les numéros des deux pages, le nom de la chaîne, la date et l'heure sont affichés dans la ligne de titre de l'écran. Le premier numéro de page indique votre sélection, le second indiquant la page actuellement affichée.

Appuyez sur le bouton **TEXT (TEXTE)** pour passer en mode Télétexte. Le mode précédent réapparaît.

Texte SIMPLE

Sélection de pages

1. Entrez le numéro de la page désirée sous forme d'un numéro à trois chiffres en utilisant les touches NUMÉROTÉES. Si durant la sélection, vous appuyez par erreur sur un mauvais chiffre, vous devez terminer de saisir ce chiffre et le saisir de nouveau sans erreur.
2. Le bouton ▲ / ▼ peut être utilisé pour sélectionner la page précédente ou suivante.

Programmer les boutons de couleur en mode LIST (LISTE DES PROGRAMMES)

Si le téléviseur est en mode texte SIMPLE, TOP ou FASTEXT, appuyez sur le bouton **EM** pour passer au mode LIST (LISTE DES PROGRAMMES).

Quatre numéros de pages télétexte de votre choix peuvent se voir assigner un code couleur et ainsi être facilement sélectionnées en appuyant sur le bouton de couleur correspondante de votre télécommande.

1. Appuyez sur un bouton de couleur
2. En utilisant les touches NUMÉROTÉES, sélectionnez la page que vous souhaitez programmer.
3. Appuyez sur le bouton **OK**. La page sélectionnée est mise en mémoire comme le numéro de page sélectionné, qui clignotera une fois pour confirmer ce choix. A partir de ce moment, vous pouvez sélectionner cette page en utilisant le même bouton de couleur.
4. Les trois autres boutons de couleurs différentes sont programmés de la même façon.

Télétexte

Texte TOP (option)

Le guide de l'utilisateur affiche quatre champs (rouge, vert, jaune et bleu) en bas de l'écran. Le champ jaune représente le groupe suivant et le champ bleu indique le bloc suivant.

Sélection de blocs/groupes/pages

1. Vous pouvez avancer de bloc en bloc au moyen du bouton bleu.
2. Utilisez le bouton jaune pour sélectionner le groupe suivant avec passage automatique au bloc suivant.
3. Utilisez le bouton vert pour sélectionner la page suivante avec passage automatique au groupe suivant.
Vous pouvez également vous servir du bouton ▲.
4. Le bouton rouge vous permet de revenir à la sélection précédente.
Vous pouvez également vous servir du bouton ▼.

Sélection directe de pages

En ce qui concerne le mode Télétexte SIMPLE, vous pouvez sélectionner une page en entrant son numéro de page à trois chiffres en utilisant les touches NUMÉROTÉES au sein du mode TOP.

TEXTE RAPIDE

Les pages de télétexte sont associées à des codes de couleur affichés au long de la partie inférieure de l'écran et sont sélectionnées en appuyant sur le bouton de la couleur correspondante.

Sélection de pages



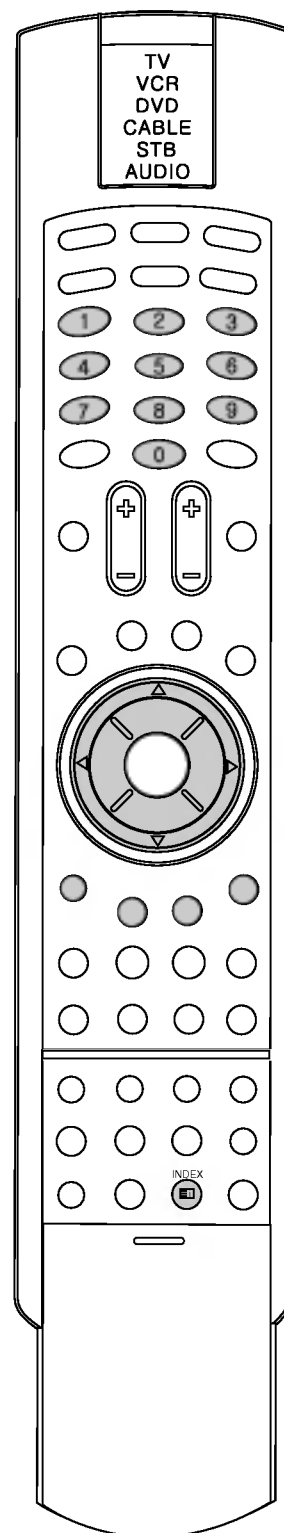



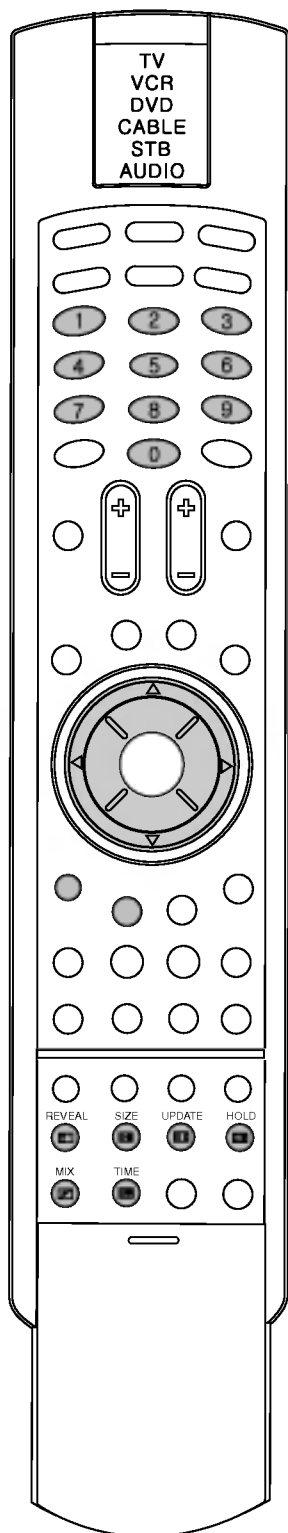

1. Appuyez sur le bouton  pour sélectionner la page d'index.
2. Vous pouvez sélectionner des pages mises en couleur en bas de l'écran en utilisant le bouton de couleur correspondant.
3. En ce qui concerne le mode Télétexte SIMPLE, vous pouvez sélectionner une page en entrant le numéro de page à trois chiffres qui lui est associé en utilisant les touches NUMÉROTÉES au sein du mode FASTEXT (texte rapide).
4. Le bouton ▲ / ▼ peut être utilisé pour sélectionner la page précédente ou suivante.



Télétexte

Fonctions Télétexte spéciales



-  **REVEAL (RÉVÉLER)**
Appuyez sur ce bouton pour afficher les informations cachées, comme les réponses et solutions associées à des énigmes, devinettes ou puzzles.
Appuyez de nouveau sur ce bouton pour faire disparaître ces informations de l'écran.
-  **SIZE (TAILLE)**
Sélectionne le texte double hauteur.
Appuyez sur ce bouton pour agrandir la partie supérieure de la page.
Appuyez de nouveau sur ce bouton pour agrandir la partie inférieure de la page.
Appuyez de nouveau sur ce bouton pour revenir en affichage normal.
-  **UPDATE (ACTUALISER)**
Affiche l'image TV sur l'écran en attendant la nouvelle page de télétexte. L'image  apparaît dans le coin gauche supérieur de l'écran. Une fois la page actualisée disponible, l'image  sera remplacée par le numéro de la page.
Appuyez sur ce bouton pour afficher la page de télétexte actualisée.
-  **HOLD (ARRÊTER)**
Arrête le processus de modification automatique de pages qui se produit lorsqu'une page de télétexte est constituée de 2 pages subordonnées, voire plus. Le nombre de pages subordonnées et le numéro de la page subordonnée affichée sont, généralement, affichés sur l'écran, en dessous de l'heure. Lorsque vous appuyez sur ce bouton, le symbole d'arrêt s'affiche dans le coin supérieur gauche de l'écran et le processus de modification automatique de pages est désactivé.
Appuyez de nouveau sur ce bouton pour continuer.
-  **MIX (SUPERPOSITION)**
Affiche les pages de télétexte en les superposant sur l'image TV.
Appuyez de nouveau sur ce bouton pour ne plus afficher l'image TV.
-  **TIME (HEURE)**
Lorsque vous regardez un programme de TV, appuyez sur ce bouton pour afficher l'heure dans le coin supérieur droit de l'écran. Appuyez de nouveau sur ce bouton pour quitter cette fonction. En mode Télétexte, appuyez sur ce bouton pour sélectionner le numéro d'une page subordonnée. Le numéro de sous-page est affiché en bas de l'écran.
Pour retenir une page subordonnée ou passer à une nouvelle page subordonnée, appuyez sur le bouton ROUGE / VERT, ▲ / ▼ ou sur les touches NUMÉROTÉES.
Appuyez de nouveau sur ce bouton pour quitter cette fonction.

Branchement d'équipements externes

Vous pouvez brancher des équipements externes additionnels, tels que des magnétoscopes ou des caméscopes, etc, à votre téléviseur. Les exemples suivants peuvent s'avérer quelque peu différents selon le type de votre téléviseur.

Branchement de l'antenne

1. Branchez la prise de sortie RF du magnétoscope au connecteur d'entrée d'antenne situé à l'arrière du téléviseur.
2. Branchez le câble d'antenne au connecteur d'entrée d'antenne RF du magnétoscope.
3. Mettez en mémoire le canal du magnétoscope sur un numéro de programme désiré en utilisant la section intitulée 'Réglage manuel des programmes'.
4. Sélectionnez le numéro du programme mis en mémoire pour le canal du magnétoscope.
5. Appuyez sur le bouton **PLAY (LIRE)** du magnétoscope.

Prises d'entrée DVD

1. Raccordez les prises de sortie DVD (Y Cb Cr, Y Pb Pr, Y B-Y R-Y ou Y PB PR) du lecteur DVD aux prises **COMPONENT 1, 2 IN** (YPB PR) du téléviseur.
 2. Raccordez le câble audio du DVD aux prises **DVD INPUT AUDIO** du téléviseur.
 3. Appuyez sur la touche **TV/AV** ou sur la touche **INPUT** pour sélectionner **Component 1, 2**.
 4. Appuyez sur la touche **PLAY** du lecteur DVD.
- La reproduction de l'image du lecteur DVD s'affiche à l'écran.

Remarque :

- a. **Component1** : source DTV, DVD
- b. **Component2** : source DVD

Prises DTV in

1. Raccordez les sorties SET TOP aux prises **COMPONENT1 IN** (Y P_B P_R) du téléviseur.
2. Raccordez le câble audio du SET TOP aux prises **AUDIO** du téléviseur.
3. Appuyez sur la touche **TV/AV** ou sur la touche **INPUT** pour sélectionner **Component 1**.

Connecteurs Euro Scart

1. Branchez le connecteur Euro Scart du magnétoscope au connecteur 1, 2 du téléviseur.
2. Appuyez sur le bouton **PLAY (LIRE)** du magnétoscope.

Si votre magnétoscope transmet un signal de tension de com mutation au connecteur Euro Scart 1, 2, le téléviseur passera automatiquement en mode **AV 1**.

Si vous souhaitez continuer à regarder la télévision en mode TV, appuyez sur le bouton ▲ / ▼.

Sinon, appuyez sur le bouton **TV/AV** sur la télécommande pour sélectionner **AV 1**. L'image transmise par le magnétoscope s'affiche sur l'écran du téléviseur.

Vous pouvez également enregistrer des programmes reçus par le téléviseur sur une cassette vidéo.

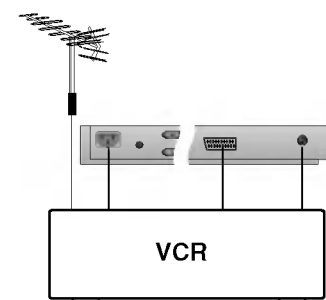
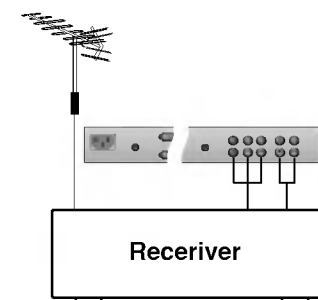
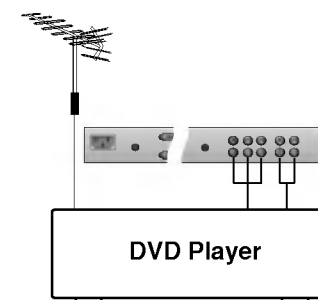
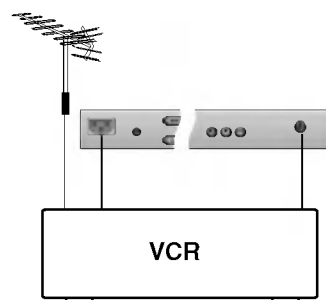

Branchement d'équipements externes

Connecteurs d'entrée S-Video/Audio (S-Video)

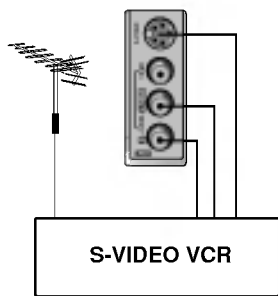

Si vous reliez un magnétoscope **S-VIDEO** à l'entrée S-VIDEO du téléviseur, la qualité de l'image en sera améliorée.

1. Branchez le connecteur de sortie S-Video du magnétoscope au connecteur d'entrée **S-VIDEO** du téléviseur.
2. Branchez les câbles des sorties audio/S-VIDEO du magnétoscope aux entrées **AV / AUDIO L/R** du téléviseur.
3. Sélectionnez **S-Video** en appuyant plusieurs fois sur le bouton **TV/AV**.
4. Appuyez sur le bouton **PLAY (LIRE)** du magnétoscope.
L'image transmise par le magnétoscope s'affiche sur l'écran du téléviseur.

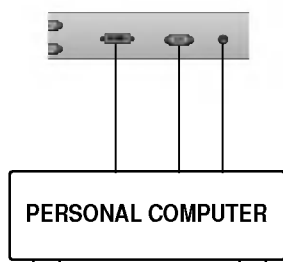

Entrée PC

1. Branchez le câble du connecteur de sortie du PC au connecteur d'entrée **RGB PC IN** ou **DVI PC IN** du téléviseur.
2. Branchez le câble audio du PC aux connecteurs **AUDIO INPUT** (ENTRÉE AUDIO) pour PC du téléviseur.
3. Appuyez sur le bouton **INPUT** ou **TV/AV** pour sélectionner **RGB PC** ou **DVI PC**.
4. Allumez le PC, l'écran du PC s'affiche sur le téléviseur.
Le téléviseur est désormais utilisable en tant qu'écran de PC.

Remarque : Si vous votre ordinateur est un Macintosh Apple, connectez le bloc VGA de l'ordinateur (non fourni) en reliant le connecteur 3 rangées 15 points au connecteur 2 rangées 15 points en utilisant le câble signal et connectez le bloc VGA de l'ordinateur au Macintosh.

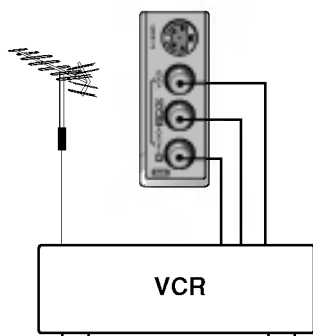

Entrées Audio/Vidéo in

1. Branchez les connecteurs de sortie audio/vidéo du magnétoscope aux connecteurs d'entrée audio/vidéo du téléviseur.
2. Appuyez sur le bouton **TV/AV** pour sélectionner **AV2**.
3. Appuyez sur le bouton **PLAY (LIRE)** du magnétoscope.
L'image transmise par le magnétoscope s'affiche sur l'écran du téléviseur.

Remarque : Si vous disposez d'un magnétoscope mono, branchez le câble audio de ce dernier au connecteur gauche **L MONO AUDIO** du téléviseur.

Spécifications d'affichage moniteur

Mode RGB

MODE	Résolution	Fréquence Horizontale (KHz)	Fréquence verticale (Hz)
1	640x350	31.47	70.80
2	720x400	31.47	70.80
3	640x480	31.47	59.94
4		37.50	75.00
5		43.27	85.00
6	800x600	37.88	60.32
7		46.88	75.00
8		53.67	85.06
9	832x624	49.73	74.55
10	1024x768	48.36	60.00
11		60.12	75.03
12		68.68	85.00
13	1280x720	44.77	59.86
14	1280x1024	63.98	60.02
15		79.98	75.02
16	1360x768	47.72	59.80
17	1600x1200	75.00	60.00

MODE 1~17 : D-Sub
MODE 1~14,16 : DVI-D

(Formulaire synchronisation des entrées : séparé)

Remarque :

- a. Lorsque le téléviseur est froid, vous pourriez constater un léger phénomène de « scintillement » lorsque vous le mettez en marche. Ce phénomène est tout à fait normal et n'est pas dû à un mauvais fonctionnement du téléviseur.
- b. Utilisez, si possible, le mode vidéo 1,360x768@60Hz pour obtenir la meilleure qualité d'image de l'écran LCD. En cas d'utilisation avec des résolutions différentes, certaines images proportionnées ou traitées peuvent apparaître sur l'écran. En cas d'utilisation d'une fréquence verticale PC de 85Hz, vous verrez peut-être un certain bruit d'image lorsque le mode PIP est actif. Dans ce cas, réglez la fréquence verticale PC à 60Hz.
- c. Certains défauts liés aux points peuvent apparaître sur l'écran en présentant des tâches rouges, verts ou bleus. Ceci n'aura néanmoins aucun impact ou effet sur les performances du moniteur.
- d. N'appuyez pas un doigt sur l'écran LCD pendant une longue durée, ceci étant susceptible de produire certains effets temporaires de distorsion sur l'écran.
- e. Lorsque l'écran du PC apparaît sur le téléviseur, un message peut s'afficher sur l'écran, ce message sera différent selon le système d'exploitation Windows utilisé (Win98, 2000). Si un tel message s'affiche, cliquez sur « Suite » jusqu'à ce qu'il disparaisse.
- f. Si le message "**Coupure**" s'affiche sur l'écran, réglez le PC conformément à la section intitulée 'Spécifications d'affichage moniteur'.

Configuration des dispositifs de contrôle externe

Connectez le connecteur jack d'entrée RS-232C à un dispositif de contrôle externe (comme un ordinateur ou un système de contrôle AV) et vérifiez de façon externe les fonctions du téléviseur.

Connecteur d'entrée RS-232C

1. Connectez le port série du dispositif de contrôle au connecteur jack RS-232C du téléviseur.
2. Les câbles de connexion RS-232C ne sont pas fournis avec le téléviseur.
3. Les commandes de la télécommande du téléviseur et les commandes situées sur le panneau avant du téléviseur (à l'exception du bouton de mise en marche et d'arrêt) ne seront pas fonctionnelles si le téléviseur est contrôlé par un PC ou un autre dispositif externe.

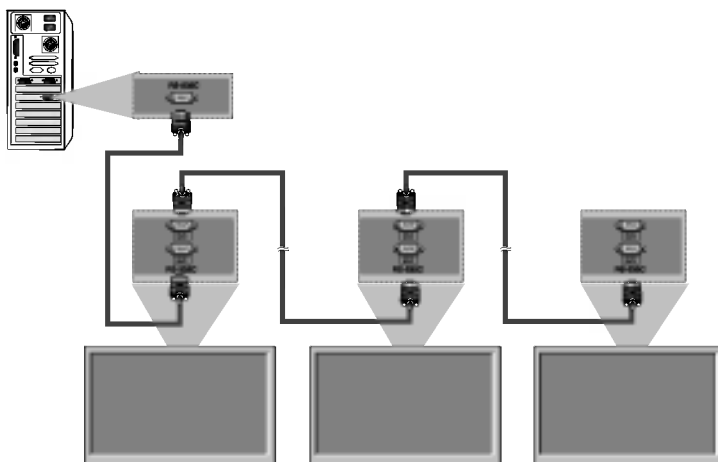

D-Sub 9-pin male

No.	Nom broche
1	Pas de connexion
2	RXD (Données réception)
3	TXD (Données transmission)
4	DTR (côté DTE prêt)
5	GND
6	DSR (côté DCE prêt)
7	RTS (Prêt à l'envoi)
8	CTS (Initialiser avant envoi)
9	Pas de connexion

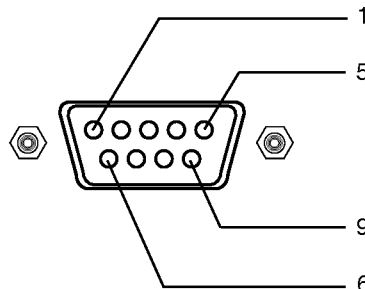

Set ID (définir le code d'identification)

Utilisez cette fonction pour spécifier le code d'identification d'un moniteur. Veuillez vous référer au paragraphe intitulé 'Real Data Mapping 1' (Mapping des données réelles 1). Voir page 41.

1. Appuyez sur le bouton **MENU** puis sur le bouton **▲ / ▼** pour sélectionner le menu **SPECIAL**.
2. Appuyez sur le bouton **▶** puis sur le bouton **▲ / ▼** pour sélectionner **Set ID** (Définir le code d'identification).
3. Appuyez sur le bouton **▶** puis sur le bouton **◀ / ▶** pour ajuster **Set ID** (Définir le code d'identification) pour choisir le numéro du code d'identification désiré du moniteur.

Remarque : L'échelle d'ajustement de **Set ID** (Définir le code d'identification) va de 0 ~ 99.



Paramètres de communication

- Taux en bauds : 9600 bps (UART)
 - Longueur des données : 8 bits
 - Parité : Aucune
 - Stop bit : 1 bit
 - Code de communication : Code ASCII
- * Utilise un câble croisé (reverse - inversé).

Configuration des dispositifs de contrôle externe

Liste des références de commandes

	COMMAND1	COMMAND2	DATA (Hexa)
01. Marche	k	a	00H - 01H
02. Sélection de l'entrée	k	b	00H - 08H
03. Format d'image	k	c	01H - 06H
04. Activation/désactivation des images	k	d	00H - 01H
05. Volume muet	k	e	00H - 01H
06. Contrôle du volume	k	f	00H - 64H
07. Contraste	k	g	00H - 64H
08. Luminosité	k	h	00H - 64H
09. Couleur	k	i	00H - 64H
10. Teinte	k	j	00H - 64H
11. Netteté	k	k	00H - 64H
12. Sélection de l'OSD	k	l	00H - 01H
13. Blocage M-A à distance	k	m	00H - 01H
14. Marche/Arrêt PIP/PBP/POP	k	n	00H - 03H
15. Position PIP	k	q	00H - 03H
16. Balance	k	t	00H - 64H
17. ACC	k	u	00H - 03H
18. SOURCE PIP/PBP/POP	k	y	00H - 08H
19. Configuration automatique	j	u	01H
20. Commande de réglage	m	a	01H - 7DH
21. Clef	m	c	Code de

Protocole de transmission/réception

Transmission

[Command1][Command2][][Set ID][][Data][Cr]

- * [Command 1] : première commande (j ou k)
- * [Command 2] : deuxième commande
- * [Set ID] : vous pouvez régler cette fonction pour qu'elle choisisse le moniteur ID (l'identificateur du moniteur) désiré, dans le menu Spécial. La plage de réglage va de 1 à 99. Si vous sélectionnez l'identificateur Set ID '0', vous pouvez contrôler tous les moniteurs connectés. Set ID est indiqué en décimales (1~99) dans le menu et en hexadécimales (0x0~0x63) dans le protocole de transmission/réception.
- * [DATA]: pour transmettre des données de commande. Transmettre des données 'FF' pour voir l'état de commande.
- * [Cr]: retour de chariot
Code ASCII ' 0x0D '
- * [] : code ASCII espace (0x20)

Accusé de réception OK

[Command2][][Set ID][][OK][Data][x]

- * Le moniteur transmet un accusé de réception (ACK) de ce format quand il reçoit des données normales. Si les données reçues sont en mode lecture, il indique l'état actuel des données. Si ces données sont en mode écriture, ce sont celles de l'ordinateur.

Accusé de réception incorrect

[Command2][][Set ID][][NG][Data][x]

- * Le moniteur transmet un accusé de réception (ACK) de ce format quand il reçoit des erreurs de communication ou des données anormales de fonctions non viables.

Données 1 : code non autorisé
2 : fonction non prise en charge.
3 : attendre un peu plus

Configuration des dispositifs de contrôle externe

01. Marche (Command : a)

- Afin de contrôler si le poste est allumé ou éteint.

Transmission

[k][a][][Set ID][][Data][Cr]

Données 0 : arrêt 1 : marche

Accusé de réception

[a][][Set ID][][OK][Data][x]

- Pour montrer l'état de Marche ou d'Arrêt.

Transmission

[k][a][][Set ID][][FF][Cr]

Données 0 : arrêt 1 : marche

Accusé de réception

[a][][Set ID][][OK][Data][x]

* Le moniteur transmet un accusé de réception (ACK) de ce format quand il reçoit des données normales. Si les données reçues sont en mode lecture, il indique l'état actuel des données. Si ces données sont en mode écriture, ce sont celles de l'ordinateur.

02. Sélection de l'entrée (Command : b) (Entrée image principale)

- Pour sélectionner l'entrée du poste.
Vous pouvez également sélectionner une entrée en utilisant la touche SOURCE de la télécommande.

Transmission

[k][b][][Set ID][][Data][Cr]

Données 0 : TV 5 : AV2
2 : AV1 6 : RGB PC
3 : S-Video 8 : DVI PC
4 : Component 1 9 : AV2

Accusé de réception

[b][][Set ID][][OK][Data][x]

Données 0 : TV 5 : AV2
2 : AV1 6 : RGB PC
3 : S-Video 8 : DVI PC
4 : Component 1 9 : AV2

03. Format d'image (Commande : c) (Format de l'image principale)

- Permet de régler le format d'image.
Vous pouvez également régler le format d'image à l'aide de la touche ARC (Aspect Ratio Control) de la télécommande ou à partir du menu Screen(LUMI-NOSITE).

Transmission

[k][c][][Set ID][][Data][Cr]

Données 1 : 4:3 5: Zoom 2
2: Plein écran 6: 1:1 (PC)
3: Spectacle 7: Auto
4: Zoom 1

Accusé de réception

[c][][Set ID][][OK][Data][x]

Données 1: 4:3 5: Zoom 2
2: Plein écran 6: 1:1 (PC)
3: Spectacle 7: Auto
4: Zoom 1

04. Activation/désactivation des images (Commande : d)

- Permet de commander l'affichages des images.

Transmission

[k][d][][Set ID][][Data][Cr]

Données 0: Activation de l'image (affichage des images)
1: Désactivation de l'image (aucune image affichée)

Accusé de réception

[d][][Set ID][][OK][Data][x]

Données 0: Activation de l'image (affichage des images)
1: Désactivation de l'image (aucune image affichée)

05. Volume muet (Command : e)

- Afin de contrôler si le volume muet est activé ou dés-activé.

Transmission

[k][e][][Set ID][][Data][Cr]

Données 0 : Volume muet activé (Volume éteint)
1 : Volume muet désactivé (Volume activé)

Accusé de réception

[e][][Set ID][][OK][Data][x]

Données 0 : Volume muet activé (Volume éteint)
1 : Volume muet désactivé (Volume activé)

06. Contrôle du volume (Command : f)

- Afin de contrôler si le volume muet est activé ou dés-activé.

Transmission

[k][f][][Set ID][][Data][Cr]

Données Min : 00H ~ Max : 64H
(code hexadécimal)

Accusé de réception

[f][][Set ID][][OK][Data][x]

Données Min : 00H ~ Max : 64H

07. Contraste (Command : g)

- Pour régler le contraste de l'écran.
Vous pouvez aussi régler le contraste dans le menu Image.

Transmission

[k][g][][Set ID][][Data][Cr]

Données Min : 00H ~ Max : 64H

* Consultez le chapitre 'Mise en correspondance réelle' comme indiqué ci-dessous.

Accusé de réception

[g][][Set ID][][OK][Data][x]

Configuration des dispositifs de contrôle externe

08. Luminosité (Command : h)

- Pour régler la luminosité de l'écran. Vous pouvez aussi régler la luminosité dans le menu Image.

Transmission

[k][h][][Set ID][][Data][Cr]

Données Min : 00H ~ Max : 64H

- * Consultez le chapitre 'Mise en correspondance réelle' comme indiqué ci-dessous.

Accusé de réception

[h][][Set ID][][OK][Data][x]

- * Mise en correspondance réelle

0 : étape 0

A : étape 10 (SET ID 10)

F : étape 15 (SET ID 15)

10 : étape 16 (SET ID 16)

64 : étape 100

- * Teinte,Balance : -50 ~ +50

09. Couleur (Command : i) (TV,AV uniquement)

- Pour régler la couleur de l'écran. Vous pouvez aussi régler la couleur dans le menu Image.

Transmission

[k][i][][Set ID][][Data][Cr]

Données Min : 00H ~ Max : 64H

(code hexadécimal)

Accusé de réception

[i][][Set ID][][OK][Data][x]

Données Min : 00H ~ Max : 64H

10. Teinte (Command : j) (TV, AV-NTSC uniquement)

- Pour régler la teinte de l'écran. Vous pouvez aussi régler la teinte dans le menu Image.

Transmission

[k][j][][Set ID][][Data][Cr]

Données Rouge : 00H ~ Vert : 64H

(code hexadécimal)

Accusé de réception

[j][][Set ID][][OK][Data][x]

Données Rouge : 00H ~ Vert : 64H

11. Brillance (Command : k) (TV,AV uniquement)

- Pour régler la brillance de l'écran. Vous pouvez aussi régler la brillance dans le menu Image.

Transmission

[k][k][][Set ID][][Data][Cr]

Données Min : 00H ~ Max : 64H

(code hexadécimal)

Accusé de réception

[k][][Set ID][][Data][Cr]

Données Min : 00H ~ Max : 64H

12. Sélection de l'OSD (Command : l)

- Pour activer ou désactiver le menu à l'écran (OSD).

Transmission

[k][l][][Set ID][][Data][Cr]

Données 0 : OSD désactivé 1 : OSD activé

Accusé de réception

[l][][Set ID][][OK][Data][x]

Données 0 : OSD désactivé 1 : OSD activé

13. Blocage M-A à distance (Command : m)

- Pour activer ou désactiver à l'écran le blocage à distance.

Transmission

[k][m][][Set ID][][Data][Cr]

Données 0 : désactiver blocage à distance

1 : activer blocage à distance

Accusé de réception

[m][][Set ID][][OK][Data][x]

Données 0 : désactiver blocage à distance

1 : activer blocage à distance

14. Marche/Arrêt PIP/PBP/POP (Command : n)

- Afin de contrôler si le mode PIP/PBP/POP du poste est activé ou désactivé.

Transmission

[k][n][][Set ID][][Data][Cr]

Données 0 : OFF 1 : PIP

2 : PBP 3 : POP

Accusé de réception

[n][][Set ID][][OK][Data][x]

Données 0 : OFF 1 : PIP

2 : PBP 3 : POP

Configuration des dispositifs de contrôle externe

15. Position PIP (Command : q)

- Pour régler la position PIP.

Transmission

[k][q][][Set ID][][Data][Cr]

Données 0 : en bas à droite de l'écran
1 : en bas à gauche de l'écran
2 : en haut à gauche de l'écran
3 : en haut à droite de l'écran

Accusé de réception

[q][][Set ID][][OK][Data][x]

Données 0 : en bas à droite de l'écran
1 : en bas à gauche de l'écran
2 : en haut à gauche de l'écran
3 : en haut à droite de l'écran

16. Balance (Command : t)

- Pour régler la balance de l'écran.

Transmission

[k][t][][Set ID][][Data][Cr]

Données Min : 00H ~ Max : 64H
(code hexadécimal)

Accusé de réception

[t][][Set ID][][OK][Data][x]

Données Min : 00H ~ Max : 64H

17. ACC (Command : u)

- Pour régler la température de couleur de l'écran.

Transmission

[k][u][][Set ID][][Data][Cr]

Données 0 : plat (9300K) 2 : chaud (6500K)
1 : froid 3 : usager
PC : 0, 2, 3 AV : 0, 1, 2

Accusé de réception

[u][][Set ID][][OK][Data][x]

Données 0 : plat 2 : chaud
1 : froid 3 : usager

18. SOURCE PIP/PBP/POP (Command : y)

- Afin de sélectionner la source du sous-écran.

Données 0 : TV 5 : AV2
2 : AV1 6 : RGB PC
3 : S-Video 8 : DVI PC
4 : Component 9 : AV2

Transmission

[k][y][][Set ID][][Data][Cr]

Données Min : 00H ~ Max : 08H
(code hexadécimal)

Acknowledgement

[y][][Set ID][][OK][Data][x]

Données Min : 00H ~ Max : 08H

19. Configuration automatique (Commande : j u)

- Permet de régler la position de l'image et de minimiser automatiquement les vibrations de l'image. Uniquement disponible en mode RGB (PC).

Transmission

[j][u][][Set ID][][Data][Cr]

Données 1 : validation

Accusé de réception

[u][][Set ID][][OK][Data][x]

Données 1 : validation

20. Commande de réglage (Commande : m a)

- Permet de régler les chaînes selon le nombre physique suivant.

Transmission

[m][a][][Set ID][][Data][][Cr]

Données 1 : numéro Canal

Accusé de réception

[a][][Set ID][][OK][Data][X]

Données 1 : numéro Canal

21. Clef (Commande : m c)

- Permet d'envoyer le code de clef de la télécommande par infrarouge.

Transmission

[m][c][][Set ID][][Data][Cr]

Données code de clef : reportez-vous à la page 44.

Accusé de réception

[c][][Set ID][][OK][Data][X]

Données code de clef : reportez-vous à la page 44.

Codes IR

Branchement

- Branchez la télécommande à fil sur la prise du téléviseur prévue à cet effet.

Codes IR de la télécommande

► Forme d'onde émise

Impulsion unique, fréquence de 37.917 KHz modulée à 455 KHz

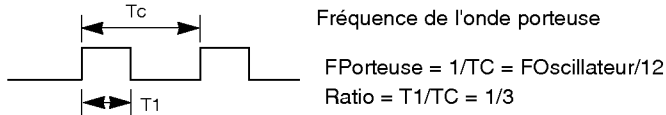

► Configuration de la trame

- Première trame

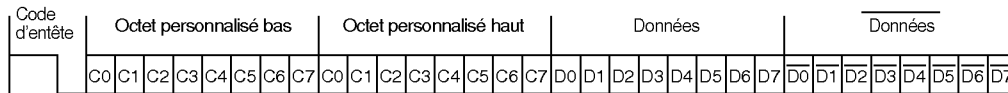

- Trame répétée

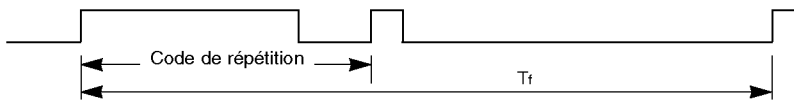

► Code d'entête

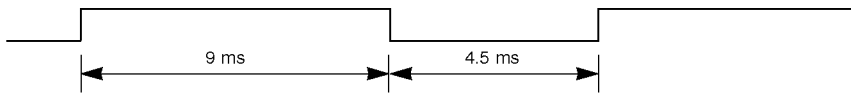

► Code de répétition

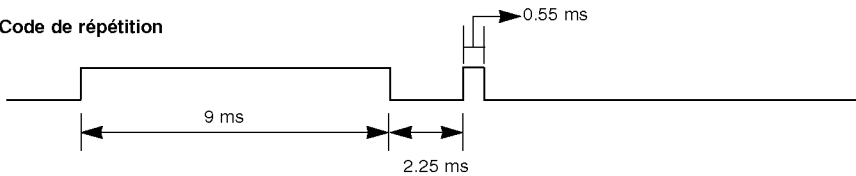

► Description des bits

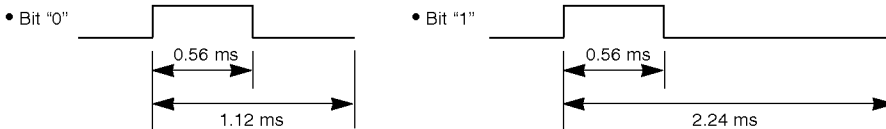

► Intervalle de trame : T_f

Le signal est transmis tant qu'une touche est maintenue enfoncée.

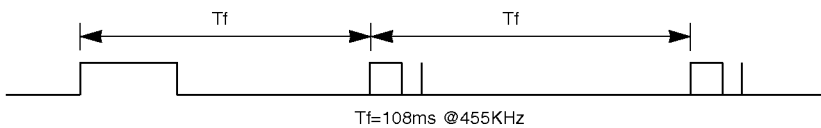

Codes IR

Code (Hexa)	Function	Note
00	PR (+)	Touche de la télécommande
01	PR (-)	Touche de la télécommande
02	VOL (+)	Touche de la télécommande
03	VOL (-)	Touche de la télécommande
06	Droite (▶)	Touche de la télécommande
07	Gauche (◀)	Touche de la télécommande
08	MARCHE/ARRÊT	Touche de la télécommande (Marche/Arrêt)
C4	MARCHE	Spécifique code IR (marche uniquement)
C5	ARRÊT	Spécifique code IR (arrêt uniquement)
09	MUTE (COUPURE DU SON)	Touche de la télécommande
10	Touche numérotée 0	Touche de la télécommande
11	Touche numérotée 1	Touche de la télécommande
12	Touche numérotée 2	Touche de la télécommande
13	Touche numérotée 3	Touche de la télécommande
14	Touche numérotée 4	Touche de la télécommande
15	Touche numérotée 5	Touche de la télécommande
16	Touche numérotée 6	Touche de la télécommande
17	Touche numérotée 7	Touche de la télécommande
18	Touche numérotée 8	Touche de la télécommande
19	Touche numérotée 9	Touche de la télécommande
*0B	TV/AV	Touche de la télécommande
98	Source	Touche de la télécommande
*D6	TV	Spécifique code IR (sélection entrée TV)
5A	AV1	Spécifique code IR (mode AV1)
D8	S-Video	Spécifique code IR (mode S-Video)
BF	COMPONENT1	Spécifique code IR (mode COMPONENT 1)
D4	COMPONENT2	Spécifique code IR (mode COMPONENT2)
C6	DVI	Spécifique code IR (mode DVI)
D5	RGB	Spécifique code IR (mode RGB)
0E	SLEEP (MISE EN VEILLE)	Touche de la télécommande
43	MENU	Touche de la télécommande
44	ENTER (ENTRER)	Touche de la télécommande
60	PIP	Touche de la télécommande
63	CHANGER	Touche de la télécommande
79	ARC	Touche de la télécommande
76	ARC (4:3)	Spécifique code IR (mode 4:3 uniquement)
77	ARC (Plein)	Spécifique code IR (mode Plein uniquement)
AF	ARC (ZOOM)	Spécifique code IR (mode Zoom uniquement)
*54	PROGRAMMATION AUTO.	Touche de la télécommande
39	CAPTION (SOUS-TITRE)	Touche de la télécommande
99	Configuration auto.	Spécifique code IR
40	Haut (▲)	Touche de la télécommande
41	Bas (▼)	Touche de la télécommande

Programmation de la télécommande

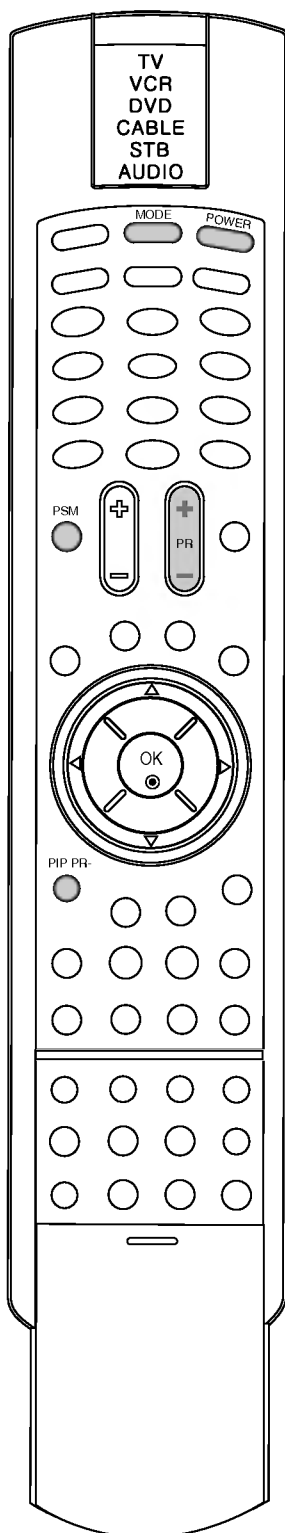

- La télécommande fonctionne avec d'autres marques de téléviseurs ; c'est une télécommande universelle. Elle peut être programmée pour commander la plupart des autres appareils qui fonctionnent avec une télécommande. Néanmoins, il se peut que la télécommande ne fonctionne pas sur tous les modèles d'autres marques.

Programmation d'un code dans la télécommande

1. Testez votre télécommande.
Pour savoir si votre télécommande peut commander un appareil externe sans aucune programmation préalable, mettez l'appareil externe sous tension (comme par exemple un magnétoscope), puis appuyez sur la touche de **MODE** correspondante (dans ce cas, VCR) de la télécommande, tout en dirigeant celle-ci vers l'appareil. Essayez de faire fonctionner les touches **POWER** et **PR +/-** pour voir si l'appareil externe répond correctement. Si ce n'est pas le cas, vous devez programmer la télécommande pour qu'elle puisse commander l'appareil externe.
2. Mettez l'appareil externe sous tension, puis appuyez sur la touche de **MODE** correspondante de la télécommande.
3. Appuyez simultanément sur les touches **PSM** et **PIP PR-** ; la télécommande est prête pour recevoir un code de programmation.
4. Introduisez un numéro de code à l'aide du clavier numérique de la télécommande.
Vous trouverez les numéros de codes de programmation qui correspondent à votre appareil externe dans les pages suivantes. Si le code est correct, l'appareil s'éteint.
5. Appuyez sur la touche **PIP PR-** pour mémoriser le code.
6. Essayez de faire fonctionner votre télécommande pour voir si l'appareil externe répond correctement. Si ce n'est pas le cas, renouvelez l'étape 2.

Codes de programmation

Magnétoscopes

Marque	Codes	Marque	Codes	Marque	Codes	Marque	Codes
AIWA	034	KENWOOD	014 034 039 043	PORTLAND	108	TATUNG	039 043
AKAI	016 043 046 124 125 146		047 048	PULSAR	072	TEAC	034 039 043
AMPRO	072	LG (GOLDSTAR)	001 012 013 020 101 106 114 123	QUARTZ	011 014	TECHNICS	031 033 070
ANAM	031 033 103	LLOYD	034	QUASAR	033 066 075 145	TEKNIKA	019 031 033 034 101
AUDIO DYNAMICS	012 023 039 043	LXI	003 009 013 014	RCA	013 020 033 034 040 041 062 063	THOMAS	034
BROKSONIC	035 037 129	MAGIN	017 034 101 106	REALISTIC	107 109 140 144 145 147	TMK	006
CANON	028 031 033	MAGNAVOX	031 033 034 041		003 008 010 014	TOSHIBA	008 013 042 047 059 082 112 131
CAPEHART	108	MARANTZ	012 031 033 067 069	RICO	058	TOTEVISION	040 101
CRAIG	003 040 135	MARTA	101	RUNCO	148	UNITECH	040
CURTIS MATHES	031 033 041	MATSUI	027 030	SALORA	014	VECTOR RESEARCH	012
DAEWOO	005 007 010 064 065 108 110 111 112 116 117 119	MEI	031 033	SAMSUNG	032 040 102 104 105 107 109 112 113 115 120 122	VICTOR	048
DAYTRON	108	MEMOREX	003 010 014 031 033 034 053 072 101 102 134 139		125	VIDEO CONCEPTS	012 034 046
DBX	012 023 039 043	MGA	045 046 059	SANSUI	022 043 048 135	VIDEOSONIC	040
DYNATECH	034 053	MINOLTA	013 020	SANYO	003 007 010 014 102 134	WARDS	003 013 017 024 031 033 034 040 053 054 131
ELECTROHOME	059	MITSUBISHI	013 020 045 046 049 051 059 061 151	SCOTT	017 037 112 129 131	YAMAHA	012 034 039 043
EMERSON	006 017 025 027 029 031 034 035 036 037 046 101 129 131 138 153	MTC	034 040	SEARS	003 00 009 010	ZENITH	034 048 056 058 072 080 101
FISHER	003 008 009 010	MULTITECH	024 034		031 042 073 081 101		
FUNAI	034	NEC	012 023 039 043 048	SHARP	031 054 149		
GE	031 033 063 072 107 109 144 147	NORDMENDE	043	SHINTOM	024		
GO VIDEO	132 136	OPTONICA	053 054	SONY	003 009 031 052 056 057 058 076 077 078 149		
HARMAN KARDON	012 045	PANASONIC	066 070 074 083 133 140 145	SOUNDESIGN	034		
HITACHI	004 018 026 034 043 063 137 150	PENTAX	013 020 031 033 063	STS	013		
INSTANTREPLAY	031 033	PHILCO	031 034 067	SYLVANIA	031 033 034 059 067		
JCL	031 033	PHILIPS	031 033 034 054 067 071 101	SYMPHONIC	034		
JCPENNY	012 013 015 033 040 066 101	PILOT	101	TANDY	010 034		
JENSEN	043	PIONEER	013 021 048				
JVC	012 031 033 043 048 050 055 060 130 150 152						

CATV

Marque	Codes	Marque	Codes	Marque	Codes	Marque	Codes
ABC	003 004 039 042 046 052 053	GOLDEN CANAL	030	PIONEER	065 085 090 034 051 052 063	SL MARX	030
AJIN	112	HAMLIN	049 050 055		076	SPRUCER	047 078
ANTRONIK	014	HITACHI	052 055	POST NEWS WEEK	016	STARCOM	002 004 008 009
ARCHER	005 007 014 024	HOSPITALITY	070 077	PRUCER	059	STARGATE	008 030
CABLE STAR	026	JERROLD	002 003 004 008 009 010 052 069 074	PTS	011 048 071 072 073 074	SYLVANIA	067
CENTURION	092	LG (GOLDSTAR)	001 106 101 005	PULSAR	100	TADIRAN	030
CENTURY	007	M-NET	037	RCA	047	TAEKWANG	110
CITIZEN	007	MACOM	033	REGAL	049 050	TAIHAN	105
COLOUR VOICE	065 090	MAGNAVOX	010 012 064 079	REGENCY	057	TANDY	017
COMBANO	080 081	MEMOREX	100	REMBRANT	025	TEXSCAN	029 067
COMTRONICS	019 030	MOVIE TIME	028 032	RK	091	TOCOM	039 040 056
DIAMOND	023	NSC	015 028 038 071 073	SAMSUNG	102 107 030 068	TOSHIBA	100
EAGLE	020 030 040	OAK	016 031 037 053	SCIENTIFIC ATLANTA	003 011 041 042 043 045 046	UNIKA	007 014 024
EASTERN	057 062 066	PANASONIC	044 047	SHERITECH	022	UNITED CABLE	004 053
ELECTRICORD	032	PARAGON	100	SIGNAL	030	UNIVERSAL	005 007 014 024 026 027 032 035
GE	072	PHILIPS	006 012 013 020	SIGNATURE	052	VIEWSTAR	012 015 018 086 087 088 089
GEMINI	008 022 025 054					ZENITH	100 114 060 093
GI	052 074						

Codes de programmation

STB

Marque	Codes	Marque	Codes	Marque	Codes	Marque	Codes
ALPHASTAR DSR	123	EUROPLUS	114	MEMOREX	057	STARCAST	041
AMPLICA	050	FUJITSU	017 021 022 027	NEXTWAVE	028 124 125	SUPER GUIDE	020 124 125
BIRDVIEW	051 126 129		133 134	NORSAT	069 070	TEECOM	023 026 075 087
BSR	053	GENERAL INSTRUMENT	003 004 016 029	PACE SKY SATELLITE	143		088 090 107 130
CAPETRONICS	053		031 059 101	PANASONIC	060 142		137
CHANNEL MASTER	013 014 015 018	HITACHI	139 140	PANSAT	121	TOSHIBA	002 127
	036 055	HOUSTON TRACKER	033 037 039 051	PERSONAL CABLE	117	UNIDEN	016 025 042 043
CHAPARRAL	008 009 012 077		057 104	PHILIPS	071		044 045 048 049
CITOH	054	HUGHES	068	PICO	105		078 079 080 086
CURTIS MATHES	050 145	HYTEK	053	PRESIDENT	019 102		101
DRAKE	005 006 007 010	JANIEL	060 147	PRIMESTAR	030 110 111	UNIDEN	135 136
	011 052 112 116	JERRROLD	061	PROSAT	072	VIEWSTAR	115
	141	KATHREIN	108	RCA	066 106	WINEGARD	128 146
DX ANTENNA	024 046 056 076	LEGEND	057	REALISTIC	043 074	ZENITH	081 082 083 084
ECHOSTAR	038 040 057 058	LG	001	SAMSUNG	123		091 120
	093 094 095 096	LUTRON	132	SATELLITE SERVICE CO	028 035 047 057		
	097 098 099 100	LUXOR	062 144		085		
	122	MACOM	010 059 063 064	SCIENTIFIC ATLANTA	032 138		
ELECTRO HOME	089		065	SONY	103		

FRANÇAIS

Audio

Marque	Codes	Marque	Codes	Marque	Codes	Marque	Codes
AIWA	014 028 070 096	JVC	004 013 141	PHILIPS	026 112 143 253		147 218
	125 129 139 229	KEC	185 186 187	PIONEER	039 042 043 063	TOSHIBA	137
	230	KENWOOD	038 050 067 089		065 091 093 094	THE	061
AKAI	163		170 171 197 206		115 123 127 250	VICTOR	088 131
ANAM	003 014 017 023		215 222	QUASAR	113	WARDS	089
	059 106 189 216	KOHEL	030	RCA	080	YAMAHA	054 055 066 092
	217 235 236	NAD	045 046	RCX	092		199
BURMECTER	252	LOTTE	014 016 036 098	REALISTIC	103 106		
CARVER	086		100 172 173 174	SAMSUNG	124 145 146 182		
CLARION	199		175 176 177 178		193 194 195 203		
DAEWOO	027 053 060 084		179 180 181 183		204 244 245 246		
	102 148 198 221		201 202 208 213	SANSUI	011 135 138 144		
DENON	015 075 130 143		214 219 223 232	SANYO	019 083 234		
FANTASIA	071		238 240	SCOTT	106 186		
FINAERTS	022	LXI	103	SHARP	031 032 051 052		
FISHER	089 099	MAGNAVOX	111		072 082 117 119		
LG(GOLDSTAR)	001 021 024 029	MARANTZ	002 018 020 025		156 184 199 200		
	087 107 108 110		034 041 081 090		206 209		
	190 191 192 210		097 112	SHERWOOD	005 006 158		
	211 212 239	MCINTOSH	049	SONY	044 045 109 114		
HAITAI	034 035 188 222	MCS	104		118 126 248 249		
HARMAN/KARDON	068	MEMOREX	107	TAEKWANG	012 020 073 074		
INKEL	037 058 062 069	NAD	046		076 077 105 161		
	078 079 095 121	ONKYO	013 040 041 047		162 163 164 165		
	122 149 150 151		048 056 057 132		166 167 168 169		
	152 153 154 155		133 140		205 231 233 242		
	157 158 159 160	OPTIMUS	158		254		
	189 207 222 224	PANASONIC	007 033 064 113	TEAC	010 085 106 136		
	225 226 227 243		142 220 241 251		185 187 237		
	247	PENNEY	104	TECHNICS	101 113 128 134		

DVD

Marque	Codes	Marque	Codes	Marque	Codes	Marque	Codes
APEX DIGITAL	022	MAGNAVOX	013	PHILIPS	013	SONY	007
DENON	020 014	MARANTZ	024	PIONEER	004 026	THOMPSON	005 006
GE	005 006	MITSUBISHI	002	PROCEED	021	TOSHIBA	019 008
HARMAN KARDON	027	NAD	023	PROSCAN	005 006	YAMAHA	009 018
JVC	012	ONKYO	008 017	RCA	005 006	ZENITH	010 016 025
LG	001 010 016 025	PANASONIC	003 009	SAMSUNG	011 015		

Liste des problèmes et solutions de dépannage

Problèmes

Pas d'image, pas de son

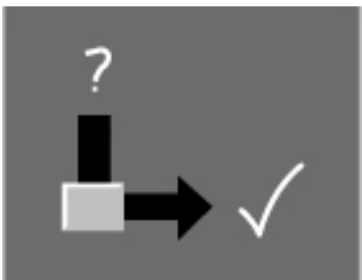
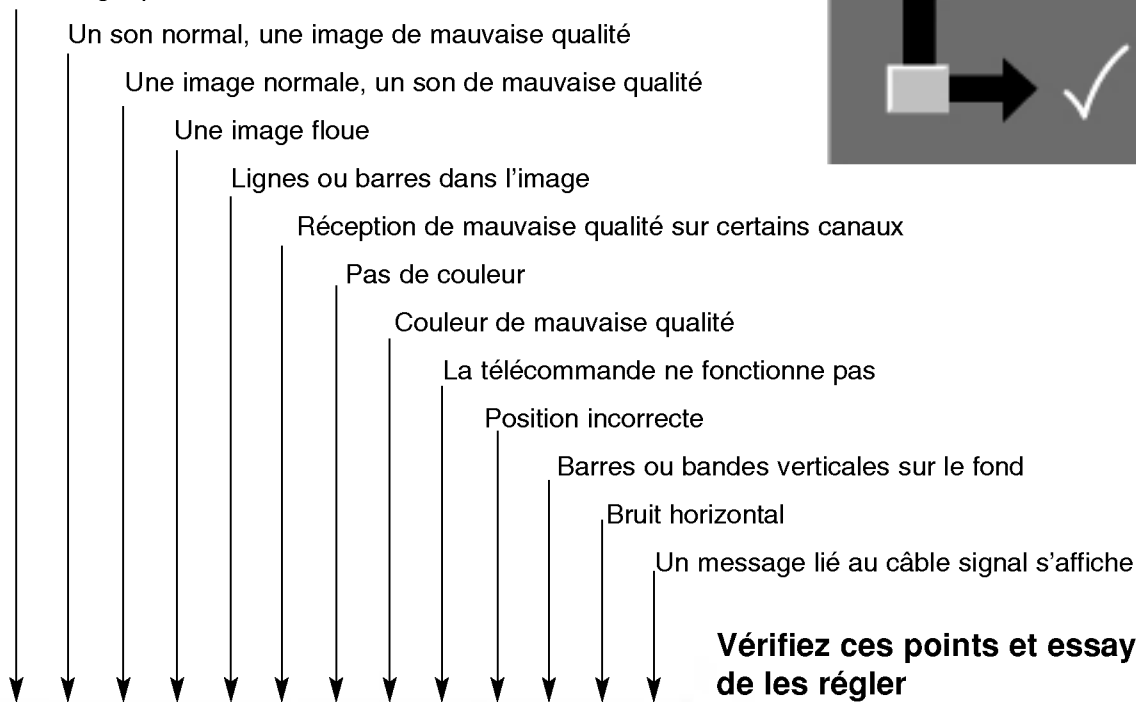

Vérifiez ces points et essayez de les régler

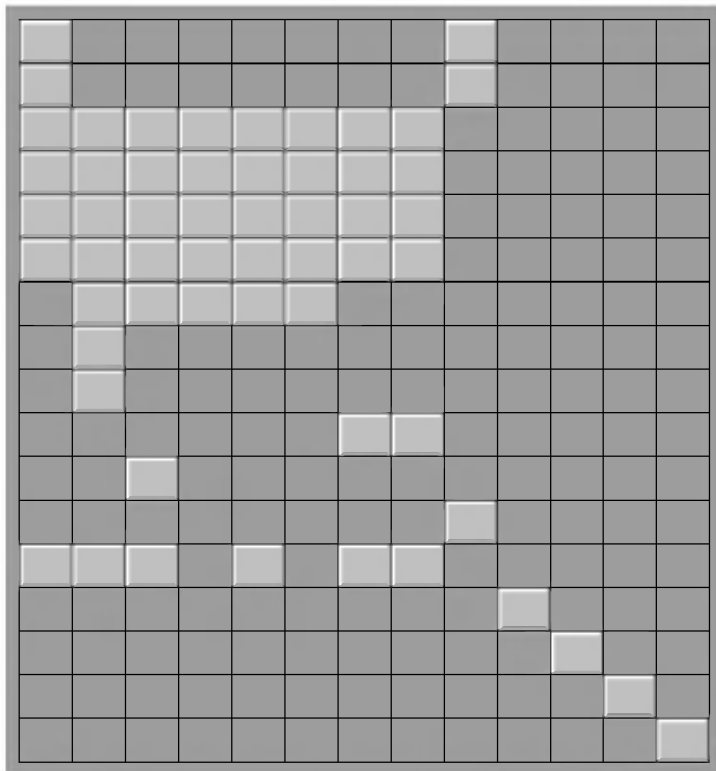

- La prise de courant (branchée et activée ?)
- Le téléviseur est-il allumé ?
- Essayez un autre canal (signal faible)
- Vérifiez l'antenne (branchée au téléviseur ?)
- Vérifiez l'antenne (fil détérioré ou sectionné ?)
- Vérifiez l'antenne
- Présence d'interférences locales
- Ajuster le contraste
- Ajuster la luminosité
- Ajuster la couleur
- Ajuster le volume
- Vérifiez les piles de la télécommande
- Vérifiez les connecteurs Audio/Vidéo
- Procédez à une configuration automatique ou ajustez la position H/V
- Procédez à une configuration automatique ou ajustez l'horloge
- Procédez à une configuration automatique ou ajustez la phase de l'horloge
- Le câble signal est-il connecté ou mal connecté ?