



DVD-SOITIN/ VIDEO-NAUHURI

KÄYTTÖOPAS

MALLI : V181 / V161



FINNISH

Ennen tämän tuotteen kytkemistä, käyttöä tai säätöä pyydämme sinua lukemaan tämän opaskirjasen huolellisesti ja kokonaan.

Turvatoimet



VAARA: SÄHKÖISKUN VAARAN VÄHENTÄMISEKSI ÄLÄ IRROTA KUORTA(TAI TAKALEVYÄ) SISÄLLÄ EI OLE KÄYTTÄJÄN HUOLLETTAVIA OSIA JÄTÄ HUOLTOTOIMET VALTUUTETUN HUOLLON TEHTÄVÄKSI.



Tämä nuolikärkinen salama tasasivuisen kolmion sisällä on tarkoitettu varoittamaan käyttäjää tuotteen kuoren sisällä olevasta eristämättömästä vaarallisesta jännitteestä, jonka voimakkuus voi riittää aiheuttamaan ihmisille sähköiskun vaaran.



Huutomerkki tasasivuisen kolmion sisällä on tarkoitettu herättämään käyttäjä huomiolaamaan tärkeät käyttö- ja huolto-ohjeet tuotteen mukana tulleessa kirjallisuudessa.

VAROITUS: TULIPALON TAI SÄHKÖISKUN VAARAN VÄHENTÄMISEKSI ÄLÄ JÄTÄ TÄTÄ LAITETTA ALTTIIKSI SATEELLE TAI KOSTEUDELLE.

VAROITUS: Älä tuki mitään tuuletusaukkoja. Asenna tuote valmistajan ohjeiden mukaisesti.

Kotelon aukot ovat tuuletusta varten ja varmistamaan tuotteen luotettava toiminta sekä suojaamaan sitä liialta kuumenemiseltä.

Aukkoja ei saa koskaan tukkia sijoittamalla tuote vuoteelle, sohvalle, matolle tai muulle vastaavalla pinnalle. Tätä tuotetta ei saa uppoasentaa esimerkiksi kirjahyllyyn tai laitetelineeseen, ellei järjestetä riittävää tuuletusta tai asennusta tehdä valmistajan ohjeiden mukaisesti.

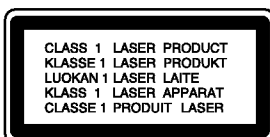

VAARA:

Tämä digitaalinen videolevyjen soitin käyttää laserjärjestelmää.

Tuotteen oikean käytön varmistamiseksi lue käyttöohjekirja huolellisesti ja säilytä se myöhempää tarvetta varten. Jos laite tarvitsee huoltoa, ota yhteys valtuutettuun huoltopisteeseen - lisätietoja kohdassa huoltotoimet.

Muiden kuin tässä määritettyjen säätimien tai menettelyjen käyttö tai säätöjen teko voi saada aikaan altistuksen vaaralliselle säteilylle.

Välttyäksesi lasersäteen kohdistumiselta suoraan itseesi älä yritä avata koteloä. Avattuna näkyvissä on lasersäteilyä. ÄLÄ KATSO SÄDETTÄ KOHTI.

VAARA: NÄKYVÄÄ JA NÄKYMÄTÖNTÄ LASERSÄTEILYÄ, KUN KOTELO ON AVATTUNA JA INTERLOCK-TOIMINTO KUMOTTU.

VAARA: Laitteelle ei saa tippua tai roiskahtaa vettä, eikä sen päälle saa asettaa mitään nesteillä täytettyjä esineitä, kuten kukkamaljakoita.

SARJANUMERO: Sarjanumero sijaitsee tämän laitteen takana. Sarjanumero on tälle laitteelle yksilöllinen, eikä sitä ole käytetty muihin laitteisiin. Kirjoita pyydytyt tiedot muistiin tähän ja pidä tämä käyttöohje tallessa pysyvänä tallenteena ostostasi.

Mallinro. _____

Sarjanro. _____



Vanhojen laitteiden hävittäminen

1. Tämä merkki tuotteessa tarkoittaa, että tuote kuuluu sähkö- ja elektroniikkalaiteromusta annetun EU-direktiivin 2002/96/EC soveltamisalaan.
2. Kaikki elektroniset laitteet ovat ongelmajätettä, joten ne on toimitettava paikalliseen keräyspisteeseen.
3. Vanhan laitteen asianmukainen hävittäminen ehkäisee mahdollisia ympäristöön ja terveyteen kohdistuvia haittavaikutuksia.
4. Lisätietoa vanhan laitteen hävittämisestä saat ottamalla yhteyden paikallisiin viranomaisiin, kierrätyskeskukseen tai myymälään, josta ostit laitteen.

VAROITUS koskien virtajohtoa

Useimmat laitteet suositellaan liitettäväksi omaan virtapiiriin:

Se tarkoittaa yhtä pistorasiaa, joka syöttää virtaa ainoastaan kyseiseen laitteeseen, ja jossa ei ole muita pistorasioita tai haaraliittymiä. Lue käyttöoppaan teknisten tietojen sivu ja varmistu asiasta.

Älä ylikuormita pistorasioita. Pistorasioiden ylikuormitus, löysät tai vaurioituneet pistorasiat, jatkojohdot, kuluneet ja rispaantuneet virtajohdot tai murtunut sähköjohdon eriste ovat vaaraksi. Mikä tahansa näistä saattaa aiheuttaa sähköiskun tai tulipalon. Tarkista säännöllisesti laitteen virtajohto, ja jos se näyttää vaurioituneelta tai heikentyneeltä, vedä pistoke irti pistorasiasta, älä jatka laitteen käyttöä, vaan vaihdata johto uuteen tarkalleen samanlaiseen osaan valtuutetussa huoltopisteessä.

Suojaa virtajohto fyysiseltä tai mekaaniselta väärinkäytöltä niin, ettei se kierry tai mene tiukalle mutkalle ja ettei sitä pistetä, jätetä puristuksiin oven väliin tai sen päälle astuta. Kohdista huomio erityisesti pistokkeisiin, pistorasioihin ja kohtaan, jossa virtajohto tulee ulos laitteesta.

Päävirta katkaistaan laitteesta vetämällä virtajohdon pistoke irti pistorasiasta. Varmista tuotetta asennettaessa, että virtajohdon pistokkeeseen pääsee helposti käsiksi.



Tämä tuote on valmistettu vastaamaan EEC DIREKTIIVIEN 89/336/EEC, 93/68/EEC ja 73/23/EEC radiohäiriövaatimuksia.

Sisällysluettelo

Johdanto

Turvatoimet	2
Sisällysluettelo	3
Ennen käyttöä	4-5
Kun  kuvake näkyy näytössä	4
Tässä käyttöoppaassa käytetyt merkinnät	4
Huomautuksia levyistä	4
Levyjen käsittely	4
Levyjen säilytys	4
Levyjen puhdistus	4
Katselulähteen valitseminen	4
Sopivat levytyypit	5
Aluekoodi	5
Etupaneeli	6
Kaukosäädin	7
Takapaneeli	8

Valmistelut

Liitännät	9-10
Liitännät televisioon ja satelliittivastaanottoon	9
Liittäminen lisälaitteisiin	10
Ennen käyttöä - videonauhuri	11-15
Videokanavan viritus televisioon	11
VCR-toiminnon käyttö ensi kerran	11
Kellon asetus käsin	12
Värijärjestelmän asetus	12
Näin käytät päävalikkoa	13
TV-asettien viritäminen Automaattisesti	13
TV-asettien viritäminen käsin	14
TV-asettien järjestyksen muuttaminen	15
TV-asettien poisto	15
Ennen käyttöä - DVDnauhuri	16-19
Tietojen saaminen näyttöön	16
Alkuasetukset	16
Peruskäyttö	16
LANGUAGE (Kieli)	17
• Menu Language	17
• Disc Audio / Subtitle / Menu	17
Alkuasetukset	17
• TV Aspect (TV:n kuvasuhde)	17
• Display Mode (Näyttötila)	17
• Progressive Scan - Jatkuva pyyhkäisy	17
• TV Output Select - Television lähtö	17
Audio	18
• Dolby Digital / DTS / MPEG	18
• Sample Freq. (samplausaajuus)	18
• DRC (Dynamic Range Control (Dynamiikka-alueen))	18
• Vocal	18
LOCK (Vanhemmat valvovat) (Lukitus)	18
• Rating (Luokitus)	18
• Password (Salasana (turvakoodi))	18
• Area Code (Lanekode)	19
OTHERS (Muut)	19
• PBC	19
• Auto play (Automaattitoisto)	19
• DivX(R) VOD	19

Käyttö

Nauhan käyttö	20-23
Nauhoituksen toisto	20
• CM Skip (Mainos-katko)	20
• OPR (Paras kuvavaste)	20
Pika-ajastusnauhoitus	21
Ajastettu nauhoitus Kuvaruutunäytön avulla	22-23
Lisäkäyttötietoja - Videonauhuri	24-26
Hi-Fi Stereo-äänijärjestelmä	24
Kuvaruutunäyttö	24
Nauhalaskuri Pysäytys	24
Dekooderin asetukset	24
Video Doctor (Vianetsintäohjelma)	25
Laajakuva-yhteensopivuus 16:9	25
1W-tila (virransäästötila)	25
Tallennus ulkoisista laitteista	26
Kopiointi DVD:ltä videonauhuriin	26
Toiston perustoiminnot - DVD-osa	27
Toisto DVD:llä tai Video CD:llä	28
Lisäominaisuudet	28
• 3D Surround	28
• Aikahaku	28
• Merkkihaku	28
• Viime kohtauksen muisti	28
• Ruudunsäästäjä	28
Audio CD- tai MP3/WMA-tiedoston toisto	29
Ohjelmoitu toisto	29
• Ohjelmoidut raidat uudestaan	29
• Raidan poistaminen ohjelmaluettelosta	29
• Koko ohjelmaluettelon poistaminen	29
JPEG-tiedoston katselu	30
Slide Show - Diaesitys	30
Pysäytyskuva	30
Siirtyminen toiseen tiedostoon	30
Zoom	30
Kuvan kierto	30
DivX-elokuvatiedoston toisto	31
DVD VR formaatin levyn toisto	32
Lisätietoja	33
Muiden televisioiden ohjaus kaukosäätimellä	33
Hoito ja huolto	33
Viitetiedot	
Kieli- ja aluekoodien luettelo	34
Kielikoodien luettelo	34
Aluekoodien luettelo	34
Vianetsintä	35
Tekniset tiedot	36

Ennen käyttöä

Tuotteen oikean käytön varmistamiseksi lue käyttöohjekirja huolellisesti ja säilytä se myöhempää tarvetta varten.

Tässä käyttöoppaassa on tietoja DVD-soittimen käytöstä ja hoidosta. Jos laite tarvitsee huoltoa, ota yhteys valtuutettuun huoltopisteeseen.

Kun kuvake näkyy näytössä

“  ” saattaa tulla näkyviin tv-ruutunäyttöön käytön aikana ja se tarkoittaa, ettei tässä käyttöohjekirjassa selitetty toiminto ole käytettävissä tällä DVD-videolevyllä.

Tässä käyttöoppaassa käytetyt merkinnät







Huomautus:

Ilmaisee erityisiä huomautuksia ja käyttöominaisuuksia.

Vihje:

Ilmaisee vihjeitä tehtävän helpottamiseksi.

Jakso, jonka nimikkeessä on jokin seuraavista kuvakkeista, koskee ainoastaan kuvakkeen edustamaa levyä.

-  Kaikki jäljempänä luetellut levyt
-  DVD ja viimeistelty DVD±R/RW
-  Video-CDt
-  Audio CDt
-  MP3-levyt
-  WMA-levyt
-  DivX-levyt

Huomautuksia levyistä

Levyjen käsittely

Älä koske levyn toistopuoleen. Pitele levyä reunoista niin, ettei pintaan jää sormenjälkiä. Älä kiinnitä tarroja tai teippiä levyihin.



Levyjen säilytys

Säilytä levy käytön jälkeen kotelossaan. Älä jätä levyä suoraan auringonpaisteeseen tai lämmönlähteiden lähelle tai jätä suoraan auringonpaisteeseen pysäköityyn autoon.

Levyjen puhdistus

Sormenjäljet tai pöly levyillä voi heikentää kuvan laatua ja vääristää ääntä. Puhdista levy pehmeällä kankaalla ennen toistokäyttöä. Pyyhi levyä keskiöstä ulospäin.

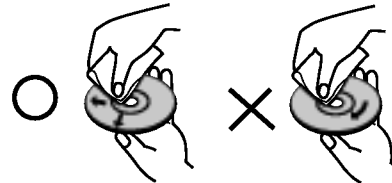

Älä käytä vahvoja liuottimia, kuten alkoholia, bensiiniä, ohenteita, kaupoissa myytäviä puhdistusaineita tai vanhoille vinyylilevyille tarkoitettuja antistaattisia suihkeita.

Katselulähteen valitseminen

Valitse jompikumpi katselulähde (DVD tai VCR) TV-ruudulla katseltavaksi.



- **Jos haluat katsella DVD-aseman lähetystä:**
Paina DVD-painiketta, kunnes näytön DVD-merkkivalo syttyy ja DVD-aseman lähetys näkyy TV-ruudulla.
- **Jos haluat katsella VCR-aseman lähetystä:**
Paina VCR-painiketta, kunnes näytön VCR-merkkivalo syttyy ja VCR-aseman lähetys näkyy TV-ruudulla.

Huomautuksia:

- Jos asetat soittimeen levyn DVD+VCR -soittimen ollessa VCR-tilassa, se kytkeytyy DVD-tilaan automaattisesti.
- Jos asetat soittimeen nauhakasetin DVD+VCR -soittimen ollessa DVD-tilassa, se kytkeytyy VCR-tilaan automaattisesti.

Ennen käyttöä (jatkoa)

Sopivat levytyypit

	DVD (8 cm / 12 cm levy)
	Video CD (VCD) (8 cm / 12 cm levy)
	Audio CD (8 cm / 12 cm levy)

Lisäksi tällä laitteella voi toistaa Muistikortti, DivX-tiedoston, DVD -R, DVD +R, DVD -RW, DVD +RW, SVCD-levyjä sekä audionimikkeitä, MP3-, WMA- ja/tai JPEG-tiedostoja sisältäviä CD-R/CD-RW -levyjä.



Tuotteessa tulee silloin olla ilmoitettu ominaisuus kyvystä toistaa Video Recording -formaattiin tallennettuja DVD-RW -levyjä.

Huomautuksia:

- Tallennuslaitteen tekniikasta tai CD-R/RW (tai DVD -R, DVD +R, DVD -RW, DVD +RW) -levystä itsestään riippuen eräitä CD-R/RW (tai DVD -R, DVD +R, DVD -RW, DVD +RW) -levyjä ei voi toistaa tällä laitteella.
- Älä käytä muodoiltaan säännöttömiä CD-levyjä (esim. sydämenmuotoisia tai kahdeksankulmaisia), koska ne voivat aiheuttaa virhetoimintoja.
- Tämä DVD-soitin edellyttää mahdollisimman hyvän toistolaadun saavuttamiseksi levyjen ja tallenteiden vastaavan eräitä teknisiä standardeja. Tehdastallenteiset DVD-levyt tehdään automaattisesti näiden standardeihin. Tallennukseen sopivia levyformaatteja on useita erilaisia (mukaan lukien MP3 tai WMA-tiedostoja sisältävät CD-R -levyt), ja niiltä edellytetään eräitä ennalta määrättyjä seikkoja (ks. edellä) yhteensopivan toiston varmistamiseksi.

Asiakkaiden tulee huomioida, että MP3 / WMA-tiedostojen ja musiikin lataamiseen internetistä tarvitaan lupa. Yhtiöllämme ei ole mitään oikeuksia sellaisen luvan myöntämiseen. Lupa tulee aina hankkia tekijänoikeuksien omistajalta.

Aluekoodi

Tämän laitteen aluekoodi on laitteen takana näkyvässä tarrassa. Tämä laite voi toistaa DVD-levyjä, joiden koodi näkyy laitteen takaosassa tai joilla ei ole koodia.

Huomautuksia aluekoodeista

- Useimpien DVD-levyjen kuoressa on selvästi näkyvä maapallon kuva, jossa on yksi tai useampi numero. Tämän numeron täytyy vastata DVD-soittimen aluekoodia tai levyä ei voi toistaa.
- Jos yrität toistaa DVD-levyä, jolla on soittimen koodista poikkeava aluekoodi, tv-ruudulle tulee viesti "Check Regional Code".

Huomautus tekijänoikeuksista:

Laki kieltää kopioimasta, lähettämästä radiolla, esittämästä, jakelemasta kaapeliteitse, esittämästä julkisesti tai vuokraamasta tekijänoikeuden alaista aineistoa luvatta.

Tämä tuote käyttää Macrovisionin kehittämää kopioinninsuojatoimintoa. Joillekin levyille on tallennettu kopiosuojasignaaleja. Tallennettaessa ja toistettaessa näiltä levyiltä kuvia videonauhurilla kuviin voi tulla häiriöitä.

Tämä tuote sisältää tekijänoikeuksien suojaustekniikkaa, joka on suojattu eräillä yhdysvaltalaisilla patenttihakemuksissa ja muilla oikeuksilla henkiseen omaisuuteen, jotka ovat Macrovision Corporationin ja muiden oikeudenomistajien omaisuutta. Tämän tekijänoikeuksien suojaustekniikan käyttöön täytyy olla Macrovision Corporationin lupa ja se on tarkoitettu ainoastaan koti- ja muuhun rajoitettuun katseluun, ellei Macrovision Corporation ole antanut toisenlaista lupaa.

Ohjelmakoodin purku tai laitteiston purkaminen on kielletty.

KULUTTAJIEN TULISI HUOMIOIDA, ETTEIVÄT KAIKKI TARKKAPIIRTOTELEVISIOT OLE TÄYSIN YHTEENSOPIVIA TÄMÄN TUOTTEEN KANSSA JA SE SAATTAA AIHEUTTAA KUVAVIRHEITÄ. MIKÄLI 625 VIIVAN JATKUVAPYYHKÄISYKUVASSA ILMENEE ONGELMIA, KÄYTTÄJÄÄ SUOSITELLAAN KYTKEMÄÄN LIITÄNTÄ 'PERUSPIIRTO' ULOSTULOLLE. JOS TEILLÄ ON KYSYMYKSIÄ KOSKIEN VALMISTAMAMME TV:N JA TÄMÄN 625v DVD-SOITTIMEN YHTEENSOPIVUUTTA, OLKAA HYVÄ JA OTTAKAA YHTEYS ASIAKASPALVELUKESKUKSEEN.

Etupaneeli

MALLI : V181

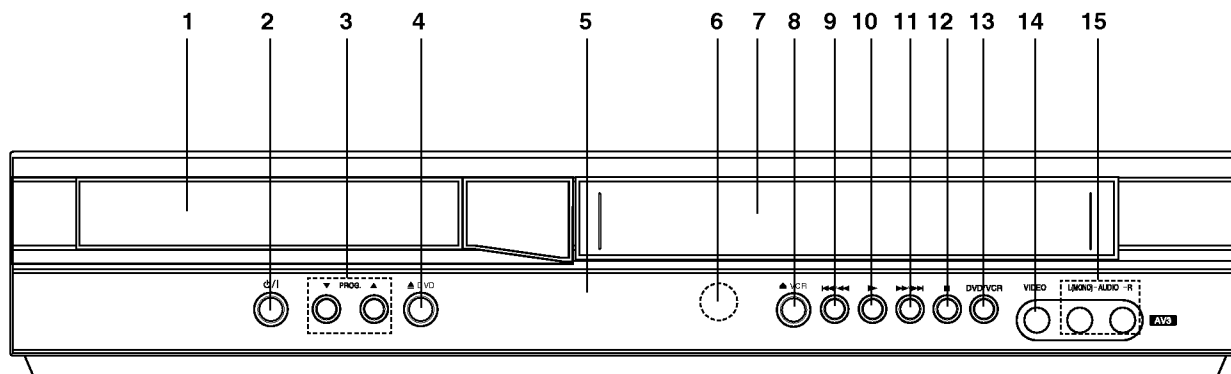

MALLI : V161

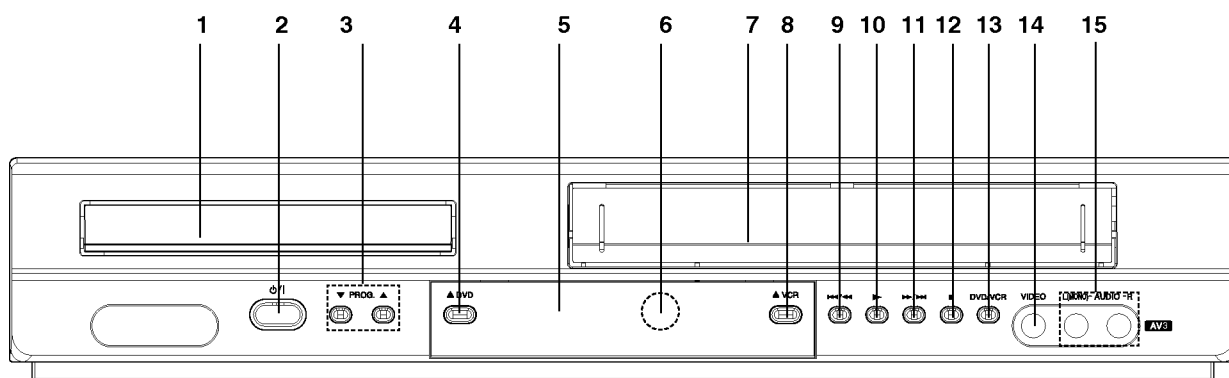

1. Levykelkka

Laita levy tähän.

2.

Kytkee soittimen PÄÄLLE tai POIS.

3. PROG. (▼/▲)

Kanavavalitsimet.

4. DVD

Avaa tai sulkee levykelkan.

5. näyttöruutu

Näyttää soittimen nykyisen tilan.

DVD: DVD-dekki on valittu.

 : Levy on ladattu DVD-dekkiin.

[P]: Osoittaa asteittaisskannauksen olevan.

On-Päällä-tilassa.

 : Osoittaa uusintatoistotilan.

 : DVD+videonauhuri tallentavat ajastetusti tai ajastettu tallennus on ohjelmoitu.

 : Kasetti on ladattu videonahuridekkiin.

VCR: Videonauhoitus on käynnissä

REC: Videonahuridekki on valittu.

Kopiointi DVD:ltä videonahuriin on toiminnassa

TV: Osoittaa TV-tilan.

(Ks. Huomautuksia sivulla 21.)

 : Näyttää kokonaistoistoajan/kuluneen ajan/oikean kellonajan

6. Kaukoanturi

Kohdista DVD-soittimen kaukosäädin tähän.

7. Kasettilokero

8. VCR

Nauhan poisto

9.

Siirry nykyisen kappaleen/raidan alkuun tai EDELLISEEN kappaleeseen/raitaan.

Pikahae taaksepäin painamalla ja pitämällä alhaalla kaksi sekuntia. Kela videonauhaa takaisin.

10.

Aloittaa toiston.

11.

Siirry seuraavaan jaksoon/raidalle (NEXT).

Pikahae eteenpäin painamalla ja pitämällä alhaalla kaksi sekuntia. Kela nauhaa eteenpäin.

12.

Pysäyttää toiston.

13. DVD/VCR

DVD/VCR-valitsin

14. Video IN -liitin

15. Audio IN (L/R)-liittimet

Kaukosäädin

VIRTA (POWER)

Kytkee laitteen virran päälle (ON) tai pois (OFF).

DVD/VCR -valintapainike

Valitsee kaukosäätimen toimintatilan.

AVAA/SULJE (OPEN/CLOSE)

LEVY ULOS (EJECT)

Avaa tai sulje levyalusta.

Nauhan poisto.

0-9 numeropainikkeet

Valitse numeroidut kohteet valikosta.

TV/VIDEONAUHURI (VCR)

Vaihda television virittimen ja videonauhurin oman virittimen välillä.

AV

Valitse syöttölähde nauhatallennukseen.

TAAKSEPÄIN / ETEENPÄIN

(◀◀ / ▶▶)

DVD: Haku taaksepäin tai eteenpäin.

Videonauhuri: Kelaa nauhaa takaisin STOP-tilan aikana tai pikakelaa eteen kuvan haussa ja kelaa nauhaa eteenpäin STOP-tilassa, kuvan pikahaku eteenpäin.

SKIP (◀◀◀ / ▶▶▶)

Siirry seuraavaan kappaleeseen tai raidalle. Palaa nykyisen kappaleen tai raidan alkuun tai siirry edelliseen kappaleeseen tai raidalle.

TAUKO/ASKELLUS (PAUSE/STEP) (||)

Tauota toisto hetkellisesti / paina toistuvasti kuva kuvalta askellustoistoa varten.

TOISTA (PLAY) (▶)

Aloittaa toiston.

(STOP) SEIS (■)

Stops playback.

MERKKI (MARKER)

Merkitse mikä tahansa kohta toiston aikana.

HAKU (SEARCH)

Näyttää MARKER SEARCH -merkkihakuvälikon.

TYHJENNÄ (CLEAR)

Tyhjennä raitanumero ohjelmavälkosta tai merkki merkkihakuvälkosta (MARKER SEARCH).

Nollaa nauhalaskuri.

UUSINTA (REPEAT)

Uudestaan jakso, raita, nimike, kaikki.

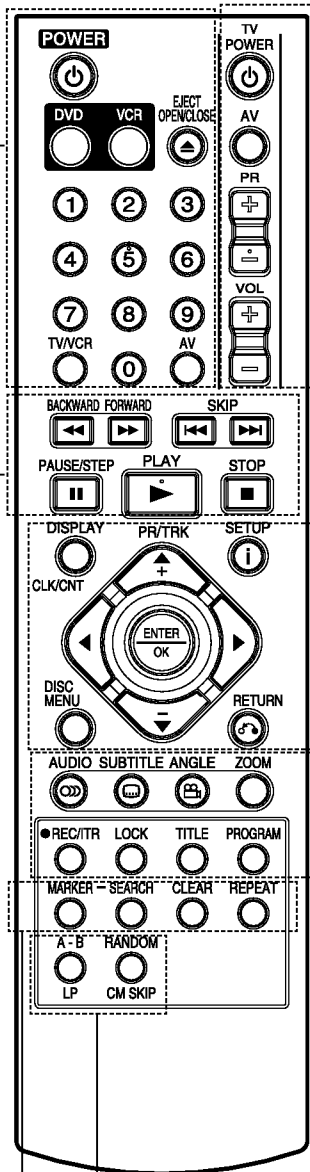

Television ohjauksnäppäimet

(Ks. sivu 33)

TV POWER: Kytkee tv:n päälle On ja pois OFF.

TV AV: Valitsee TV:n lähteen

TV PR +/-: Valitsee TV:n kanavan.

TV VOL +/-: Säättää television äänen-voimakkuuden.

NÄYTTÖ

CLK/CNT

Kuvaruutunäyttö esiin.

Näyttää tämänhetkisen ajan tai laskurin.

◀ ▶ ▲ ▼ (vas/oikea/ylös/alas)

Valitse kohde valikosta

PR/TRK(+/-)

Valitse ohjelmakanava tai videonauhuri.

Seurannan säätö.

Pystyvärinän säätö pysäytyskuvan aikana.

SYÖTÄ/OK (ENTER/OK)

Vahvista valikon valinta.

ASETUKSET/ i

Asetusvalikko esiin tai pois.

LEVYVALIKKO (DISCK MENU)

Tuo DVD-levyn valikon esiin.

PALUU (RETURN)

Poista asetusvalikko.

Näyttää toistonsäätötoiminnolla varustetun video-CD:n valikon.

ÄÄNI (AUDIO)

Valitse äänikieli (DVD) tai äänikanava (CD).

TEKSTITYS

Valitse tekstityskieli.

KUVAKULMA (ANGLE)

Valitse DVD-kameran kuvakulman, jos vaihtoehtoja on.

SUURENNUS (ZOOM)

Suurennna videokuva.

REC/ITR

Tallenna syöttölähteesi nauhalle.

LAPSILUKKO (LOCK)

Lapsilukon kytkeminen päälle ja pois.

NIMIKE (TITLE)

Näyttää levyn nimikevälkon, jos sellainen on.

OHJELMA(PROGRAM)

Ohjelmavalikko esiin tai pois.

A-B/LP

Sama järjestys uudelleen.

Valitse nauhan tallennusnopeus.

SATUNNAIS/JÄTÄ POIS KV

(RANDOM/CM SKIP)

Toista raidat satunnaisjärjestyksessä.

JÄTÄ POIS KV (CM SKIP)

Kaukosäätimen käyttöetäisyys

Kohdista kaukosäädin kaukoanturiin ja paina näppäimiä.



Älä käytä sekaisin vanhoja ja uusia paristoja. Älä koskaan käytä sekaisin eri tyyppin paristoja (vakio, alkaali jne.)

Kaukosäätimen paristojen asennus

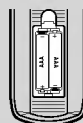

Irrota paristokotelon kuori kaukosäätimen takaa ja laita sisään kaksi R03 (koko AAA) paristoa ⊕ ja ⊖ oikein suunnattuina.

Takapaneeli

ANTENNI

(Liitä antenni tähän pistokkeeseen)

VIDEO/AUDIO OUT(L=Vasen/R=Oikea) (DVD/VCR OUT)

Liitäntä televisioon, jossa on video- ja audiosisäänmenot.

COMPONENT/PROGRESSIVE SCAN VIDEO OUT (Y Pb Pr) (DVD EXCLUSIVE OUT)

Liitäntä televisioon, jossa on Y Pb Pr -tulot.

AUDIO ULOSTULO (vasen/oikea) (DVD EXCLUSIVE OUT)

Liitäntä vahvistimeen, vastaanottimeen tai stereolaitteisiin.

EURO AV2 DECODER

Liitäntä kotipääätteeseen tai toiseen videonauhuriin.

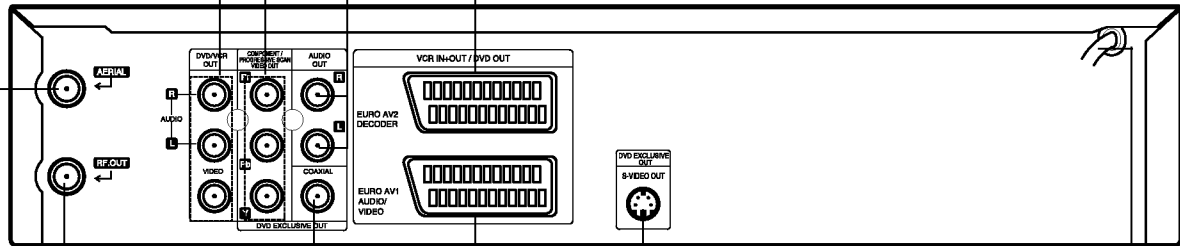

S-VIDEON LÄHTÖ (DVD EXCLUSIVE OUT)

Liitäntä televisioon, jossa on S-Video tulot.

Verkkovirtajohto

Liitäntä verkkovirrälle.

EURO AV1 AUDIO/VIDEO (videonauhurin tulo ja lähtö / DVD-lähtö)

Liitäntä televisioon tai toiseen videonauhuriin.

COAXIAL (Digitaalitaaliodion ulostuloliitin) (DVD EXCLUSIVE OUT)

Koaksiaaliliitäntä digitaalitaaliodiolaitteisiin.

RF.ULOS

(Liitä televisioosi tätä pistoketta käyttäen)



Älä koske takapaneelin liittimien sisällä olevia piikkejä. Staattisen varauksen purkautuminen voi vaurioittaa laitetta pysyvästi.

Liitännät

Vaara:

- Varmista, että DVD-soitin on liitetty suoraan televisioon. Säädä televisio oikealle videon sisääntulokanavalle.
- Älä liitä DVD-soittimen AUDIO OUT -ulostuloa audiolaitteesi (nauhurin) äänisignaalin sisäänmenoliittimeen.

Liitännät televisioon ja satelliitivastaanottimeen

Tee jokin seuraavista liitännöistä nykyisten laitteidesi ominaisuuksista riippuen.

Perusliitäntä (AV)

1. Liitä **EURO AV1 AUDIO/VIDEO** tämän yksikön takapaneelissa SCART-kaapelilla television SCART-syöttöliittimeen. (T1).
2. Vissa TV-presentatörer sänder ut kodade TV signaler som kan ses efter avkodning med en köpt eller hyrd dekoder. Du kan ansluta en sådan dekoder till voidaan liittää tähän laitteeseen. (T2).

eller

1. Kytke DVD-soittimen **VIDEO-liittimet (DVD/VCR OUT)** videokaapelilla television vastaaviin liittimiin. (V).
2. Kytke DVD+VCR-laitteen vasen ja oikea **AUDIO-liittimistä (DVD/VCR OUT)** audiokaapelit (A) television vasempaan ja oikeaan audiotuloliittimeen. (A1).

Huomautuksia:

1W-tilassa ei koodattujen televisiosignaalien (CANAL+ tai PREMIERE) koodausta pureta (ks. s. 25).

Perusliitäntä (RF)

1. Liitä RF-antennikaapeli sisä-/ulkoantennista tämän laitteen takapaneelin AERIAL-pistokkeeseen.
2. Liitä varusteisiin kuuluva RF-antennikaapeli tämän laitteen takapaneelin RF.OUT-pistokkeesta tv:n antennipistokkeeseen. (R).

• S-Video -liitäntä

1. Kytke tämän yksikön **S-VIDEO OUT** -liitin S-Video-kaapelilla television S-Video -tuloliittimeen (S).
2. Kytke tämän yksikön vasen ja oikea **AUDIO OUT** -liittimistä audiokaapelit television vasempaan ja oikeaan audiotuloliittimeen (A1).

TV takaa

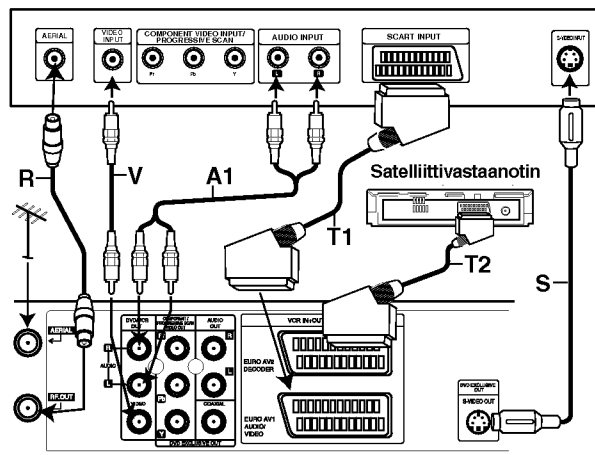

Tämä yksikkö takaa (Perusliitäntä)

Vain DVD ulos -liitäntä

Component Video -liitäntä

1. Kytke laitteen **COMPONENT/PROGRESSIVE SCAN VIDEO OUT**-liittimistä Y Pb Pr -kaapeli television vastaaviin liittimiin. (C).
2. Kytke tämän yksikön vasen ja oikea **AUDIO OUT** -liittimistä audiokaapelit television vasempaan ja oikeaan audiotuloliittimeen. (A2).

Pro-liitäntä Progressive Scan -jatkuvapyyhkäisykuvulle

- Jos televisiosi on tarkkapiirto- tai "digivalmis" televisio, voit hyödyntää DVD-soittimen jatkuvapyyhkäisyulostuloa videokuvan suurimman mahdollisen erottelutarkkuuden hyödyntämiseksi.
- Jos TV:si ei tue jatkuvapyyhkäisykuvaa, sen käyttäminen DVD-soittimessa aiheuttaa TV-kuvan vääristymisen.

1. Kytke DVD-soittimen **COMPONENT/PROGRESSIVE SCAN VIDEO OUT** -liittimistä Y Pb Pr -kaapeli television vastaaviin liittimiin.
2. Kytke DVD-soittimen vasen ja oikea **AUDIO OUT** -liittimistä äänikaapelit television vasempaan ja oikeaan äänituloliittimeen.

Huomautuksia:

- Aseta Jatkuva tilaan "Päällä" jatkuvapyyhkäisy-signaalin asetusvalikosta, katso sivulle 17.
- Jatkuvapyyhkäisykuva ei toimi analogisten videoliitäntöjen (keltainen VIDEO OUT -liitin) tai S-VIDEO -liitännän kanssa.

TV takaa

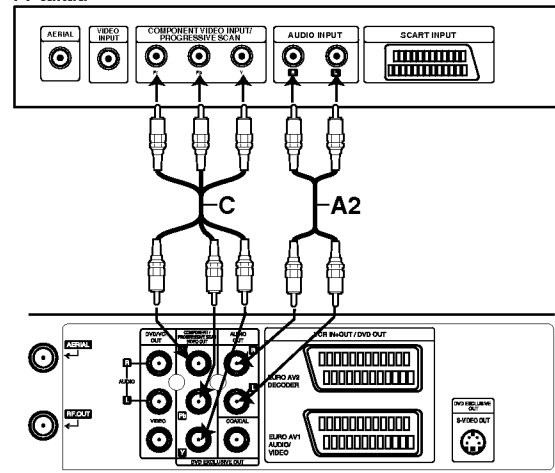

Tämä yksikkö takaa (vain DVD:n lähtöliitäntä)

Huomautus:

Jos TV:ssä on S-videotulo, liitä DVD-soitin S-videokaapelilla. Käytettäessä S-videokaapelia, älä liitä keltaista videokaapelia.

Liitännät (jatkoa)

Liittäminen lisälaitteisiin

Liitäntä vahvistimeen, jossa on kaksikanavainen analoginen stereo tai Dolby Pro Logic II/Pro Logic

Kytke DVD-soittimen vasen ja oikea DVD/VCR AUDIO OUT eller AUDIO OUT (DVD EXCLUSIVE OUT) -liitintimistä toimitetut audiokaapelit vahvistimen, vastaanottimen tai stereolaitteiden vasempaan ja oikeaan audiosisäänmenoliitimeen.

Liitäntä vahvistimeen, jossa on kaksikanavainen digitaalistereo (PCM) tai audio/video-vastaanottiin, jossa on monikanavadekooderi (Dolby Digital™, MPEG 2 tai DTS)

1. Kytke yksi DVD-soittimen DIGITAL AUDIO OUT -liitintimistä (KOAKSIAALI) vastaavaan liittimeen vahvistimessa. Käytä lisävarusteena saatavaa digitaalista (taikoaksaali) audiokaapelia.
2. Sinun täytyy aktivoida soittimen digitaalinen ulostulo. (Lisätietoja kohdassa "Digitaalinen audioulostulo" sivulla 18).

Digitaalinen monikanavaääni

Digitaalinen monikanavaääni antaa parhaan äänenlaadun. Tätä varten tarvittavat monikanavaisen audio/videovastaanottimen, joka tukee yhtä tai useampaa DVD-soittimesi tukemaa audioformaattia (MPEG 2, Dolby Digital ja DTS) Tarkista tiedot vastaanottimen käyttöohjeista ja merkeistä vastaanottimen etulevyssä.

VAROITUS:

DTS-lisenssisopimuksista johtuen digitaalinen ulostulo on DTS-digitaalitulossa, kun DTS-audiovirtaustoisto on valittu.

Huomautuksia:

- Jos digitaalisen ulostulon audioformaatti ei vastaa vastaanottimesi ominaisuuksia, vastaanotin tuottaa kovaa, vääristynyttä ääntä tai ei tuota ääntä lainkaan.
- Painamalla AUDIO näet tv-ruutunäytössä nykyisen DVD:n audioformaatin.

Valmistettu Dolby Laboratories:n lisenssillä. "Dolby" ja kaksois-D -kuvake ovat Dolby Laboratories:n tavaramerkkejä.

"DTS" ja "DTS Digital Out" ovat Digital Theater Systems, Inc:n tavaramerkkejä.

Laite takaa

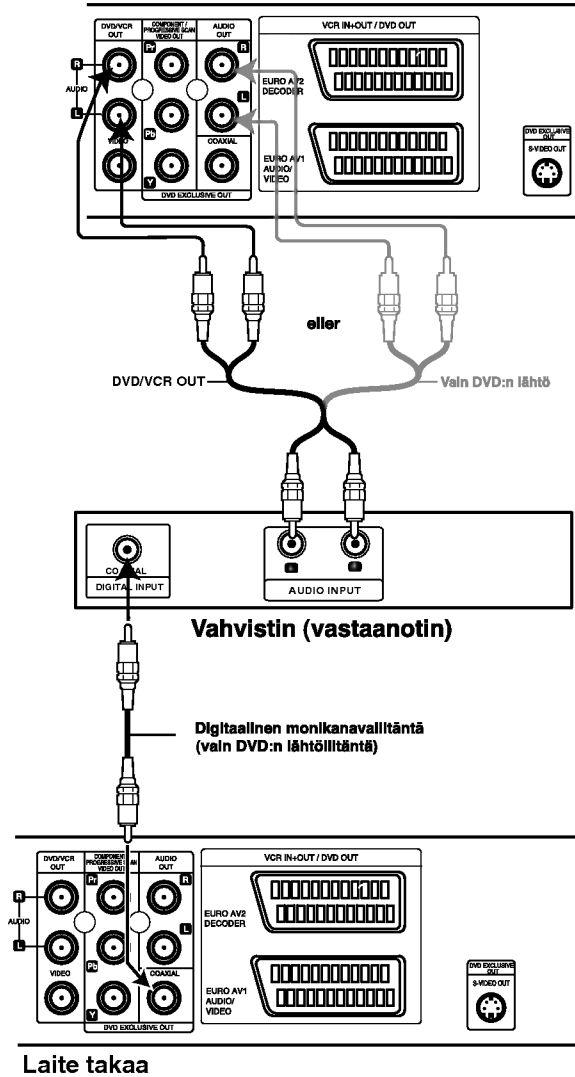

Ennen käyttöä - videonauhuri

Videokanavan viritys televisioon

Videokanava (RF-lähtökanava) on kanava, josta televisio vastaanottaa kuva- ja äänisignaalit DVD+VCR-laitteesta RF-kaapelin kautta.

Jos käytät SCART-kaapelia, televisiota ei tarvitse viritää, vaan ainoastaan valita televisioon AV-kanava. AV-kanava on viritetty valmiiksi television mahdollisimman hyvälle videotoistolle.

Jos tv-kuvassa esiintyy häiriöitä muutettua toiselle alueelle, alueellasi on aloittanut lähetykset uusi tv-asema tai jos vaihdat liitännän RF-liitännästä AV-liitännään tai päinvastoin, suorita seuraavat vaiheittaiset toimet.

1. **Kytke DVD+VCR-laitteeseen ja televisioon virta.**
2. **Aseta televisioon vapaa ohjelmapaikka 36.**
3. **Siirry odotustilaan painamalla kaukosäätimessä POWER (kello himmenee näytössä).**
4. Paina DVD+VCR-laitteen painiketta **PROG.** (▲ tai ▼) on the DVD+VCR for more than 4 seconds.

Näyttöön ilmestyy viesti RF 36.
Tv-ruudulle tulee seuraava kuva.

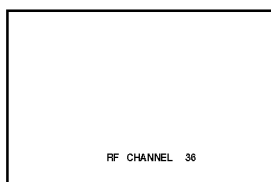

Jos kuva on rakeinen, siirry vaiheeseen 5. Jos kuva on selvä, lopeta painamalla DVD+CD-laitteessa **POWER**.

5. Aseta videokanava välillä 22 ja 68 vapaalle ohjelmapaikalle eli sellaiselle, jolla ei ole mitään alueesi tv-asemaa, painamalla DVD+VCR-laitteessa **PROG.** (▲ tai ▼).

Huomautus:

RF-kanava ei vaihdu ennen kuin vaihe 6 on suoritettu.

6. Tallenna uusi RF-videokanava DVD+VCR-laitteen muistiin painamalla **POWER**.
Viritä nyt televisio uudelle DVD+VCR RF -kanavalle.

Huomautus

Jos tv-kuva oli selvä vaiheessa 4, älä viritä televisiota uudelleen.

VCR-toiminnon käyttö ensi kerran

Oheinen kuva ilmestyy TV-ruudulle sen jälkeen, kun olet kytkenyt videonauhurin televisioon ensimmäistä kertaa.

TV-asemien viritäminen on selostettu vaiheissa 3 ja 4 kohdassa "ACMS" (ks. s.13).

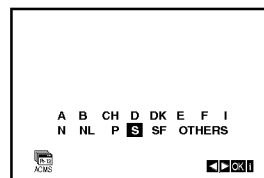

Ennen käyttöä - videonauhuriiosa

Kellon asetus käsin

Videonauhurisi kello säätää laitteen ajan ja päivämäärän asetuksia.

Kello asettuu automaattisesti aikaan **ACMS**-toiminnon aikana (Automaattinen kanavamuistijärjestelmä) kun videonauhurisi havaitsee Teletext-signaalia lähettävän kanavan. Jos lähetysignaali on heikko, kello ei asetu aikaan, ja se täytyy tehdä käsin.

1. Paina **i**.
Paina **◀** tai **▶** valitaksesi **SET**.
Paina **ENTER/OK**.

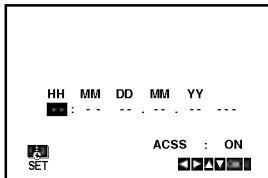

2. Käytä kaukosäätimen **▲** tai **▼** painikkeita, kun haluat muuttaa seuraavia tietoja: TUNNIT, MINUUTIT, PÄIVÄ, KUUKAUSI ja VUOSI.
Huom: videonauhurisi käyttää 24 tunnin kelloa. Siten kello yksi iltapäivällä näytetään näin: 13:00.
Viikonpäivä tulee esiin automaattisesti syöttäessäsi vuoden.

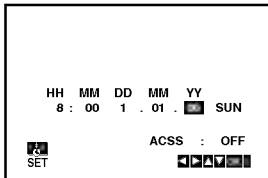

3. Jos teet virheen, muuta asetus oikeaksi painamalla **◀** tai **▶** ja syötä oikeat tiedot.
4. Palaa TV-kuvaan painamalla **"i"**.

Värijärjestelmän asetus

1. Paina **i**.
2. Television kuvaruutuun tulee päävalikko.
3. Valitse **SYS** Painamalla **◀** tai **▶**. Paina **ENTER/OK**.
4. Paina **▲** tai **▼** valitaksesi käytetyn **VÄRI-järjestelmän**.

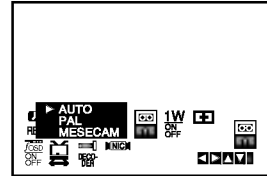

5. Valitse RF AUDIO näppäimillä **▶**.
Valitse painamalla **▲** tai **▼** käytetyn RF AUDIO:n mukaan.

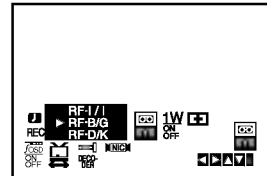

6. Poista valikot television ruutunäytöstä painamalla **i**.

Ennen käyttöä - videonauhuri-osa

Näin käytät päävalikkoa

Tämän videonauhurin ohjelmointi on helppoa kuvaruudulla näkyvien valikoiden avulla.

Valikoita voi käyttää **KAUKOSÄÄTIMELLÄ**.

1. Kytke virta televisioosi ja videonauhuriisi painamalla **POWER** - painiketta.
2. Paina **i** -painiketta.
Television kuvaruudulle tulee päävalikko.

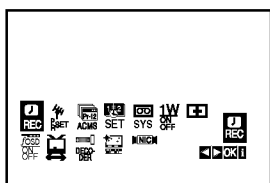

- **REC** - Ajustetun tallennuksen asetus (ks. s. 22).
- **PR SET** - Viritysasetykset käsin (ks. s. 14).
- **ACMS** - ACMS (Automaattinen kanavamuistijärjestelmä) (ks. s. 13).
- **SET** - Päivämäärän & kellon asetukset (ks. s. 12).
- **SYS** - Television värijärjestelmän asetus (ks. s. 12).
- **1 W ON/OFF** - Virransäästötila (ks. sivu 25).
- **Dr.** (Dr.) - Videonauhuri vianetsintä (ks. s. 25).
- **F.OSD ON/OFF** - Näyttää videonauhurin käyttötilan (ks. s. 24).
- **16:9/4:3** - Televisiosi kuvasuhteen valinta (ks. s. 25).
- **DECODER** - Käytetään videonauhurin maksutv-dekooderin (tai satelliitin) kanssa (ks. s. 24).
- **OPR** (OPR) - Toistokuvan laadun parantaminen (ks. s. 20).
- **NIC** - NICAM-digitaaliläänen valinta päälle ja pois (ks. s. 24).

Vihje:

Voit vaihtaa valikkokielen DVD:n asetusvalikosta. (Ks. Valikkokieli sivulla 17.)

3. Valitse haluamasi valikko painamalla **◀** ja **▶** -painikkeita.
Paina **ENTER/OK** ja paina **▲** tai **▼** valitaksesi valikoissa.
4. Palaa TV-kuvaan painamalla **"i"**.

TV-asemien virittäminen Automaattisesti

ACMS-järjestelmä tv-aseman lähettämien signaalien avulla ja asettaa kellon sekä tunnistaa aseman automaattisesti. Jos tv-lähetteen signaali on heikko, ei videonauhuri ehkä havaitse tarvittavaa tietoa, eikä siten kykene tunnistamaan asemen nimiä ja tallentamaan niitä oikein. Tämän ongelman välttämiseksi ole hyvä ja lue osa VIRITTÄMINEN KÄSIN sivuilla 14.

1. Käynnistä videonauhuri painamalla **POWER**-painiketta.
2. Paina **i**.
TV:n kuvaruudulle tulee päävalikko.
Valitse **ACMS** painamalla **◀** tai **▶**.
Paina **ENTER/OK**.

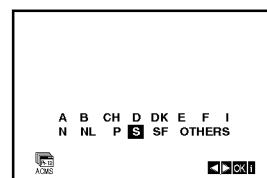
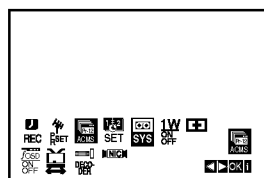

3. Valitse **COUNTRY (MAA)** painamalla **◀** tai **▶**.
(**A**: Itävalta, **B**: Belgia, **CH**: Sveitsi, **D**: Saksa, **DK**: Tanska, **E**: Espaja, **F**: Ranska, **I**: Italia, **N**: Norja, **NL**: Alankomaat, **P**: Portugali, **S**: Ruotsi, **SF**: Suomi, **OTHERS**(MUUT))
4. Paina **ENTER/OK** käynnistääksesi oman alueesi TV-asemien kanavien automaattisen tallennuksen.

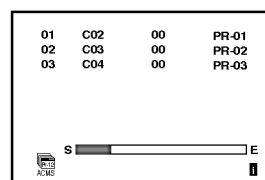

5. **TV-ASEMA -TAULUKKO** tulee näkyviin, kun viritys on suoritettu.
Tallenna asetukseksi painamalla **i**.

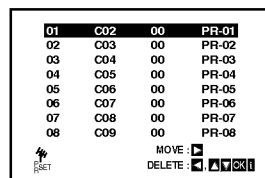

Ennen käyttöä - videonauhuri

TV-asemien virittäminen käsin

Joillakin alueilla lähetyssignaali saattavat olla liian heikkoja, jotta videonauhuri automaattinen viritystoiminto löytäisi tai nimeäisi tv-asetat oikein. Sinun täytyy virittää nämä heikommat asemat käsin, jotta videonauhuri voisi tallentaa ne.

1. Paina **i**.
Päävalikko ilmestyy television kuvaruutuun.
Press **◀** or **▶** to select the **PR SET**.
Paina **ENTER/OK**.

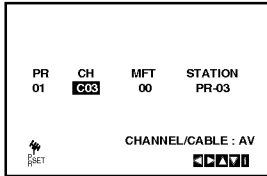
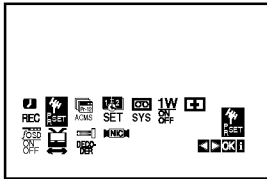

2. Paina **i**.
Esiin tulee TV-asemien taulukko.
3. Valitse viritettäväksi haluamasi ohjelma painamalla **▲** tai **▼** (esim. PR 04).

01	C01	00	PR-01
02	C02	00	PR-02
03	C03	00	PR-03
04	--	--	----
05	--	--	----
06	--	--	----
07	--	--	----
08	--	--	----

MOVE: **▶**
DELETE: **◀** **▲** **▼** **OK** **|**

4. Paina **OK**.
Valitse **C** (Vakioasemat) tai **S** (Kaapeli-asemat) painamalla **AV**:
C02 - C69, S01 - S41.
Viritä tv-asema painamalla toistuvasti **▲** tai **▼**.
Jos tiedät haluamasi tv-asetan lähetyksenumeron, voit syöttää sen suoraan käyttämällä kaukosäätimen numeronäppäimiä.

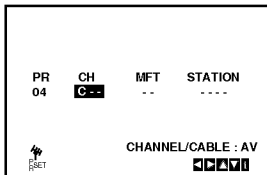

5. Etsintä pysähtyy aseman löytyessä.
Paina **▶** valitaksesi **MFT:n**.
Paina **▲** tai **▼** säätääksesi.
Ohjaile aseman hienoviritystä käyttämällä painiketta **▲** tai **▼**.

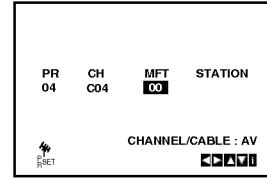

6. Paina **▶** valitaksesi **STATION (ASEMAN)**, jotta voit antaa nimen tv-asetallesi.
Paina **ENTER/OK**.
7. Paina **▲** tai **▼** valitaksesi **kirjaimet ja numerot** uudelle aseman nimelle.
Painamalla **◀** tai **▶** liikut eteen- ja taaksepäin merkkirivissä.
Paina **ENTER/OK**.

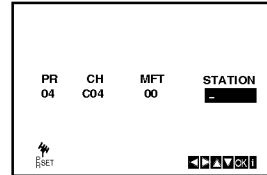

8. Paina **i** painiketta vahvistaaksesi aseman paikan.

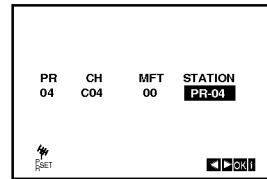

Jos haluat virittää muita asemia käsin, toista vaiheet **3 - 8**.

01	C01	00	PR-01
02	C02	00	PR-02
03	C03	00	PR-03
04	C04	00	PR-04
05	--	--	----
06	--	--	----
07	--	--	----
08	--	--	----

MOVE: **▶**
DELETE: **◀** **▲** **▼** **OK** **|**

9. Paina **i** painiketta uudelleen.
Valitsemasi uusi TV-asema on nyt viritetty DVD+VCR-soittimeen.

Ennen käyttöä - videonauhuri-osa

Tv-asemien järjestyksen muuttaminen

Viritettyäsi tv-asemia videonauhuriin saatat haluta **muuttaa** niiden tallennusjärjestystä ilman, että ne on viritettävä uudelleen! Tämän sivun ohjeiden mukaan voit yksinkertaisesti ja helposti muuttaa niiden järjestyksen sellaiseksi, kuin haluat.

1. Paina **i**.
Päävalikko tulee television kuvaruudulle.
Paina **◀** tai **▶** valitaksesi **PR SET**.
Paina **ENTER/OK**.

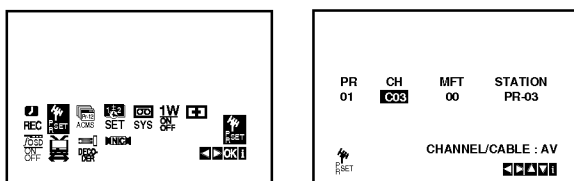

2. Paina **i**.
Paina **▲** tai **▼** valitaksesi **ohjelmanumeron**, jonka haluat siirtää (esimerkiksi, PR 03).
Paina **▶**.

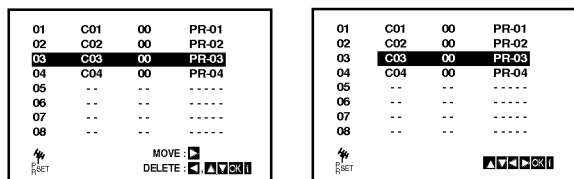

3. Paina **▲** tai **▼** valitaksesi **ohjelmanumeron**, jonka haluat siirtää (esimerkiksi, PR 05).

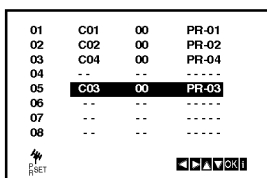

4. Paina **ENTER/OK**.
Valittu **ohjelma** siirtyy **uudelle ohjelmanumerolle**.
Jos haluat siirtää toisia tv-asemia, toista vaiheet 1 - 4.

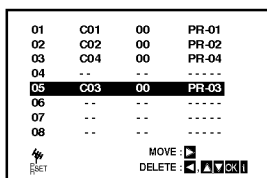

5. Paina **i** painiketta poistaaksesi valikot TV-ruudulta.

Tv-asemien poisto

Viritettyäsi tv-asemia videonauhuriin saatat haluta **poistaa** jonkin aseman.

Tämän sivun ohjeiden mukaan voit yksinkertaisesti ja helposti muuttaa niiden järjestyksen sellaiseksi, kuin haluat.

1. Paina **i**.
Päävalikko ilmestyy television kuvaruudulle.
Paina **◀** tai **▶** valitaksesi **PR SET**-asetustoiminnon.
Paina **ENTER/OK**.

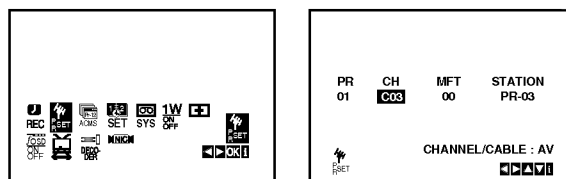

2. Paina **i**.
3. Paina **▲** tai **▼** valitaksesi **ohjelmanumeron**, jonka haluat poistaa (esimerkiksi, PR 01).

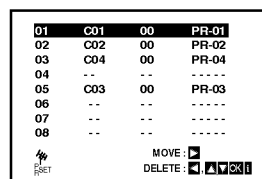

4. Paina **◀**.
Valitsemasi asema poistetaan hetken kuluttua.
Jos haluat poistaa muita TV-asemia, toista vaiheet 3 -4.

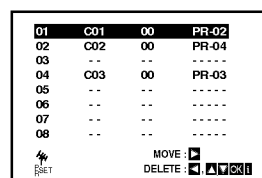

5. Paina **i** painiketta poistaaksesi valikot TV-ruudulta.

Ennen käyttöä - DVDnauhuri

Tietojen saaminen näyttöön

Voit tuoda näyttöön erilaisia tietoja levystä.

1. Painamalla DISPLAY (Näytä) saat näkyviin eri toistotietoja. Tiedot määräytyvät levyn tyypin tai toistotilan mukaan.



2. Voit valita kohteen painamalla ▲ / ▼ ja muuttaa asetusta tai valita asetuksen painamalla ◀ / ▶.
 - Title (raita) (Esitys tai raita) - nykyisen esityksen (tai raidan) numero/esitysten (tai raitojen) kokonaismäärä
 - Chapter (Kohtaus) - nykyisen kohtauksen numero / kohtauksien kokonaismäärä
 - Time (Aika) - kulunut soittoaika
 - Audio (Ääni) - Valitun äänen tai kanavan kieli
 - Subtitle (Tekstitys) - valittu tekstitys.
 - Angle (Kulma) - Valittu kulma / kulmien kokonaismäärä
 - Sound (Ääni) - valitun äänen tila

Huomautus:

Jos mitään painiketta ei paineta muutamaan sekuntiin, kuvaruutuvalikko poistuu näkyvästä.

Alkuasetukset

Asetusvalikosta voit tehdä erilaisia säätöjä kohteille, kuten kuvalle ja äänelle.

Voit myös asettaa kielen alanimikkeille ja asetusvalikolle monien muiden asioiden lisäksi. Kaikista asetusvalikon kohteista on tietoja sivuilla 16-19.

Näin saat valikon esiin ja poistut siitä:

Siirry asetusvalikkoon painamalla SETUP.

Takaisin aloitusnäyttörüutuun pääsee painamalla SETUP toisen kerran.

Siirtyminen seuraavalle tasolle:

Paina ▶ kaukosäätimessä.

Siirtyminen takaisin edelliselle tasolle:

Paina ◀ kaukosäätimessä.

Peruskäyttö

1. Paina kaukosäätimessä DVD.



2. Paina SETUP. Esiin tulee asetusvalikko.
3. Valitse haluttu vaihtoehto painamalla ▲ / ▼, ja siirry sitten toiselle tasolle painamalla ▶. Ruudussa näkyvät valitun kohteen nykyiset asetukset sekä asetusvaihtoehto (-ehdot).
4. Valitse haluttu toinen vaihtoehto painamalla ▲ / ▼, ja siirry sitten kolmannelle tasolle painamalla ▶.
5. Valitse haluttu asetus painamalla ▲ / ▼, ja vahvista sitten valinta painamalla ENTER/OK. Jotkut kohteet vaativat lisätoimia.
6. Palaa asetusvalikkoon painamalla SETUP tai ▶.

Ennen käyttöä - DVDnauhuri

LANGUAGE (KIELI)



Menu Language

Valitse kieli asetusvalikolle ja tv-ruutunäytölle.

Disc Audio / Subtitle / Menu **DVD**

Valitse levyn ääniraidalle (disc audio), alanimikkeille ja valikolle haluamasi kieli.

Original (Alkuperäinen): Tarkoittaa alkuperäistä kieltä, jolla levy tallennettiin.

Other (Muu): Valitse jokin toinen kieli numeronäppäimillä vastaava 4-numeroinen luku viiteluvun kielikoodien luettelosta ja syötä koodi sitten painamalla ENTER/OK (ks. s. 34). Jos syötit väärän kielikoodin, paina CLEAR.

ALKUASETUKSET



TV Aspect (TV:n kuvasuhde) **DVD**

4:3: Valitse tämä, kun 4:3 vakio-televisio on liitetty.

16:9 Wide: Valitse tämä, kun 16:9 laajakulmatelevisio on liitetty.

Display Mode (Näyttötila) **DVD**

Näyttötila on asetettavissa vain, kun tv:n kuvasuhteeksi on asetettu "4:3".

Letterbox: Näyttää kuvan siten, että kuvaruudun ylä- ja alareunassa on palkit.

Panscan: Näyttää automaattisesti laajakuvan koko kuvaruudulla ja leikkaa pois osat, jotka eivät sovi ruutuun.

Progressive Scan - Jatkuva pyyhkäisy

atkvapyyhkäisyvideo (Progressive Scan Video) tarjoaa laadukkaimmat kuvat vähimmällä välkkymisellä. Jos käytät komponenttivideoliittimiä liitännään televisioon tai monitoriin, joka on jatkuvan pyyhkäisyn signaalin kanssa yhteensopiva, aseta Progressive Scan tilaan On.

Jatkuvan pyyhkäisyn kytkeminen päälle:

Liitä DVD:stä komponenttilähtö monitorin/televisioon tuloon ja aseta televisio tai monitori komponenttitulolle.

1. Valitse valikosta DISPLAY vaihtoehto "Progressive Scan", ja paina sitten ►.



2. Valitse "On" näppäimillä ▲ / ▼.
3. Vahvista valinta painamalla ENTER/OK. Esiin tulee vahvistusvalikko.

Huomautus:

Kun jatkuvapyyhkäisykuvan lähtö on syötetty, kuva on katsottavissa vain jatkuvapyyhkäisykuvan esittämiseen kykenevästä TV:stä tai näyttöstä. Jos asetat jatkuvapyyhkäisykuvan vahingossa tilaan "Päällä", yksikkö täytyy nollata.

- 1) Poista levy yksiköstä ja sulje levykelkka. Varmistu että "DISC" näkyy näyttöikkunassa.
- 2) Paina STOP ja pidä painettuna viisi sekuntia ennen vapauttamista. Videolähtö palautetaan perusasetuksiin ja kuva on jälleen katsottavissa perinteisellä analogisella TV:lla tai näyttöllä.

TV Output Select - Television lähtö

Aseta televisiolähdön TV Output Select -vaihtoehdot tv-liitännän mukaan.

YPbPr: Jos tv on liitetty DVD-soittimen liittimiin COMPONENT/PROGRESSIVE SCAN VIDEO OUT.

RGB: Jos tv on liitetty SCART (RGB-signaali) -liittimeen.

Ennen käyttöä - DVDnauhuri

Audio

Kullakin DVD-levyllä on monia erilaisia vaihtoehtoja audiolähdölle. Säädä soittimen AUDIO-vaihtoehdot käyttämäsi äänentoistojärjestelmän mukaiseksi.



Dolby Digital / DTS / MPEG **DVD** **DivX**

Bitstream: Valitse "Bitstream", jos liität DVD-soittimen DIGITAL OUT -liittimen vahvistimeen tai muuhun laitteeseen, jossa on Dolby Digital, DTS- tai MPEG-dekooderi.

PCM (Dolby Digital:ille / MPEG:ille): Valitse tämä, kun laitteeseen on liitetty kaksikanavainen digitaalisteriovahvistin. Dolby Digital:illa, DTS tai MPEG:illä koodatut DVD:t muunnetaan automaattisesti kaksikanavaiseksi PCM-ääneksi.

Off (DTS): Jos valitset "Off", DTS-signaalia ei lähetetä DIGITAL AUDIO OUT -pistokkeesta.

Sample Freq. (samplaustaajuus) **DVD**

Jos vastaanottimesi tai vahvistimesi ei kykene käsittelemään 96 KHz signaaleja, valitse 48 KHz. Kun tämä valinta on tehty, tämä laite muuntaa automaattisesti kaikki 96 KHz signaalit 48 KHz signaaleiksi, jotta järjestelmä voi dekodata ne.

Jos vastaanottimesi tai vahvistimesi kykenee käsittelemään 96 KHz signaaleja, valitse 96 KHz. Kun tämä valinta on tehty, laite päästää kaikki signaalityypit läpi muuntamatta niitä enempää.

Tarkista vahvistimen tiedoista sen toimintakyky.

DRC (Dynamic Range Control (Dynameikka-alueen))

DVD

DVD-tallennusmuodossa kuulet ohjelman ääniraidan mahdollisimman tarkkana ja todenmukaisena esityksenä digitaalisen audiotekniikan ansiosta. Saatat kuitenkin haluta supistaa audioulostulon dynamiikka-aluetta (kovimpien ja hiljaisimpien äänien välistä eroa). Siten voit kuunnella elokuvan ääntä alemmalla äänenvoimakkuudella menettämättä äänen selkeyttä. Aseta DRC päälle tätä ominaisuutta varten.

Vocal **DVD**

Aseta Vocal päälle vain silloin, kun toistetaan monikanavaista karaoke-DVD-levyä. Levyn karaokekanavat sekoittuvat normaaliin stereoääneen.

LOCK (VANHEMMAT VALVOVAT) (LUKITUS)



Rating (Luokitus)

Estää tiettyjen sisällön mukaan luokitettujen DVD-levyjen toistamisen. Kaikilla levyillä ei ole luokitusta.

1. Valitse luokitus ("Rating") LOCK-valikosta ja paina sitten ►.
2. Voit käyttää LOCK (Lukitus) -vaihtoehtoja syöttämällä valitsemasi salasanan. Ellei ole vielä valinnut salasanaa, näkyviin tulee kehoitus valita salasana. Syötä salasana ja paina ENTER/OK. Syötä salasana uudelleen ja paina ENTER/OK salasanan vahvistamiseksi. Jos teet näppäilyvirheen ennen ENTER/OK-näppäimen painallusta, paina CLEAR (Tyhjennä).
3. Valitse luokitus väliltä 1 - 8 näppäimillä ▲ / ▼.

Rating 1-8: Ykkösellä (1) on vähiten toistorajoituksia ja kahdeksalla (8) on eniten toistorajoituksia.

Unlock: Jos valitset lukituksen avauksen (Unlock), Parental Control -valvonta ei ole toiminnassa ka levyn voi toistaa kokonaan.

4. Vahvista luokitusvalintasi painamalla ENTER/OK ja poistu sitten valikosta painamalla SETUP.

Password (Salasana (turvakoodi))

Salasanan voi muuttaa.

1. Valitse LOCK (Lukitus) -valikosta Password (Salasana) -vaihtoehto ja paina ►.

2. Toista edellä kuvatut vaiheen 2 toimet (luokitus).

Jos haluat muuttaa salasanan, paina ENTER, kun Change (Vaihda) -vaihtoehto on korostettu. Syötä salasana ja paina ENTER/OK. Syötä salasana uudelleen ja paina ENTER/OK salasanan vahvistamiseksi.

3. Voit poistua valikosta painamalla SETUP.

Jos unohdat salasanan

Jos unohdat salasanasasi, voit poistaa sen seuraavasti:

1. Paina SETUP (Asetukset). Näkyviin tulee Setup (Asetukset) -valikko.
2. Syötä kuusinumeroinen numerosarja 210499 ja paina ENTER/OK. Salasana poistetaan.

Ennen käyttöä - DVDnauhuri

Area Code (Landekode) **DVD**

Syötä sen maan/alueen koodi, jonka standardeilla DVD-videolevy on luokitettu. Tiedot koodeista ovat luvussa "Viitetiedot" (ks. s. 34).

1. Valitse Maakoodi Area Code (Landekode) LOCK-valikosta ja paina sitten ►.
2. Noudata "Luokituksen" vaihetta 2 vasemmalla.
3. Valitse ensimmäinen merkki näppäimillä ▲ / ▼.
4. Painamalla ►, ja valitse seuraava merkki näppäimillä ▲ / ▼.
5. Vahvista maakoodin valinta painamalla ENTER/OK.

OTHERS (MUUT)

PBC, Auto Play -autotoiston ja DivX(R) VOD asetuksia voi muuttaa.



PBC **VCD**

Aseta toistonhallinta (PBC) päälle (On) tai pois (Off).

On: PBC-toiminnolla varustetut Video CD:t toistetaan PBC:n mukaan.

Off: PBC-toiminnolla varustetut Video CD:t toistetaan samaan tapaan kuin audio-CD:t.

Auto Play (Automaattitoisto) **DVD**

Voit säätää DVD-soittimen niin, että DVD-levyn toisto alkaa automaattisesti aina, kun DVD-levy laitetaan sisään. Jos Auto Play -automaattitoisto on päällä (On), tämä DVD-soitin etsii nimikkeen, jonka soittoaika on pisin, ja soittaa sitten nimikkeen automaattisesti.

Huomautuksia:

Auto Play -toiminto ei ehkä toimi joillakin DVD-levyillä.

DivX(R) VOD

Saat käyttöösi DivX® VOD (Video On Demand) -rekisteröintikoodin, jonka avulla voit vuokrata tai ostaa videoelokuvia DivX® VOD -palvelusta. Saat lisätietoja osoitteesta www.divx.com/vod.

1. Valitse DivX(R)VOD-vaihtoehto ja paina ►.
2. Rekisteröintikoodi tulee näkyviin, kun painat ENTER/OK-painiketta Select (Valitse) -vaihtoehdon ollessa valittuna.
Rekisteröintikoodin avulla voit hankkia tai vuokrata videoelokuvia DivX® VOD -palvelusta osoitteesta www.divx.com/vod. Voit ladata videoelokuvat levyille toistettavaksi tässä laitteessa.
3. Voit poistua painamalla ENTER/OK.

Huomautus:

Kaikki DivX® VOD -palvelusta ladatut videoelokuvat voidaan toistaa vain tämän laitteen avulla.

Nauhan käyttö

Nauhoituksen toisto

Voit ladata ja ottaa ulos videokasetteja vain, jos videonauhuri virtajohto on seinäpistokkeessa. Videonauhuri voi toistaa myös nauhoituksia NTSC-nauhoilta (PAL-järjestelmän TV:ssä).

Kuvan laadun parantaminen

Laittaessa kasetti sisään tai aloitettaessa toisto automaattinen seuranta pyrkii saamaan aikaan parhaan mahdollisen kuvan. Jos tallenteen laatu on huono, paina toistuvasti ▲ tai ▼ kaukosäätimessä ja säädä näin seuranta käsien, kunnes kaikki häiriöt ovat poistuneet.

1. Varmistu, että olet liittännyt videonauhuri oikein siten kuin oppaassa on edellä neuvottu. Kytke televisioosi virta. Paina **POWER**-painiketta kytkeäksesi virran videonahuriisi. Laita videokasetti videonahuriisi. Videokasetin ikkunapuolen tulee olla ylöspäin ja nuolen osoittaa sinusta itsestäsi pois päin.
2. Paina ► aloittaaksesi nauhasi toiston. Jos laitat sisään video- kasetin, jonka tahattoman nauhoituksen estokieleke on poistettu, niin kasetin toisto käynnistyy automaattisesti.

AAUTO TRACKING

Videonahuri säättää automaattisesti seuranta (tracking) pitäen kuvan laadun parhaana.

3. Paina **PAUSE/STEP** pysäyttääksesi kuvan. Paina **PAUSE/STEP** toistuvasti halutessasi edetä kuva kerrallaan. Jos pidät alhaalla painiketta **FORWARD**, kuva hidastuu noin 1/19 kertaa normaalitoistoon verrattuna. Nauhoja voi pysäyttää jopa 5 minuutiksi. 5 minuutin kuluttua videonahuri pysäyttää nauhan estääkseen nauhan tai videonahuri vaurioitumisen. Pysäytyskuvan laatua voi parantaa hieman painamalla ▲ tai ▼.
4. Paina ► jatkaaksesi nauhasi toistoa.

Toisto kaksinkertaisella nopeudella

Paina "►" -painiketta normaalin toiston aikana. Nauha toistuu nyt kaksinkertaisella nopeudella ja äänettömästi. Paina "►" -painiketta uudelleen palataksesi normaaliin toistoon.

Kuvan etsintä:

Paina toiston aikana joko **FORWARD** tai **BACKWARD**. Siten voit pikakelata nauhaa nähdäksesi, mistä kohdasta nauhaa kuva tulee.

Looginen etsintä:

Paina ja pidä alhaalla ◀◀ tai ▶▶ pikakelauksen tai takaisinkelauksen aikana, niin kuvaa toistetaan 7 kertaa normaalitoistoa nopeammin.

5. Hidastettu toisto, shuttle :

Toiston tai pysäytyskuvan aikana, paina ◀ tai ▶ näppäintä. Voit valita seuraavista toistonopeuksista: (REV, PB 5-, PB 1-, Still, SLW, PLAY, 2PLY, CUE) Kun haluat poistua hidastetusta toistosta, paina haluamaasi toimintonäppäintä, esim. toisto, haku, pysäytyskuva tai pysäyty. Hidastetun toiston tai pysäytyskuvan aikana, pystyraitoja saattaa esiintyä johtuen nauhasta. Jos Kuva on vääntynyt, voit parantaa sitä näppäimillä ▲ ja ▼.

6. Paina **STOP** päättääksesi toiston.

Paina **EJECT**.

Jos nauhan loppu on saavutettu, videonahuri pysäyttää toiston automaattisesti, kelaa takaisin, pysäyttää, työntää nauhan ulos.

CM Skip (Mainos-katko):

Tällä toiminnolla voit nauhan toiston aikana jättää väliin mainoskatkon parissa sekunnissa, ja palata sitten normaali- toistoon.

Nauhaa toistettaessa paina **CM SKIP** kauko- säätimessä hypätäksesi yli mainoksien (tai jonkin muun ohjelma-aineiston).

Paina toistuvasti **CM SKIP** hypätäksesi:

1 painallus	30 sekuntia
2 painallus	60 sekuntia
3 painallus	90 sekuntia
4 painallus	120 sekuntia
5 painallus	150 sekuntia
6 painallus	180 sekuntia

OPR (Paras kuvavaste)

ämä toiminto parantaa automaattisesti toistokuvan laatua säätämällä videonahuriasi nauhan kunnan mukaan. Huomaa, että OPR-kuvake () näkyy ainoastaan toistettaessa nauhaa siinä tilassa.

1. Paina i.
2. Paina ◀ tai ▶ valitaksesi **OPR** ().
3. Paina **ENTER/OK**.
4. Paina ▲ tai ▼ toistuvasti valitaksesi: **OFF**, **SOFT** tai **SHARP** (**EI**, **PEHMEÄ** tai **TERÄVÄ**).
Huomaa, että voit valita OPR-toiminnon ainoastaan nauhaa toistettaessa.
5. Paina i palataksesi kuvaruutuun.

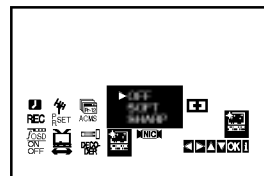

IPika-ajastusnauhoitus

Videonauhurillasi voit nauhoittaa monilla helpoilla menetelmillä:

Instant Timer Recording (ITR) Pika-asetusnauhoitus aloittaa nauhoituksen välittömästi ja jatkaa ennalta asetetun ajan tai nauhan loppuun saakka.

Videonahurisi sisältää Long Play (LP) -toiminnon, jolla voit nauhoittaa kaksinkertaisen aikamäärän videokasetille. Esimerkiksi E-180 -kasetille nauhoitetaan 180 minuuttia Standard Play (SP) -vakio- nauhoituksella, mutta LP-toiminnolla voit nauhoittaa 360 minuuttia.

Huomautus: LP-toiminnolla kuvan ja äänen laatu kärsivät hivenen.

1. Varmistu, että olet liittännyt videonahurisi oikein siten kuin oppaassa on edellä neuvottu. Käynnistä videonahurisi painamalla **POWER**-painiketta
2. Laita estokielekkeellä varustettu videokasetti videonahuriisi. Videokasetin ikkunapuolen tulee olla ylöspäin ja nuolen osoittaa sinusta itsestäsi poispäin.
3. Valitse **ohjelmanumero**, jonka haluat nauhoittaa, painamalla **▲** tai **▼**. Voit valita ohjelman numeron myös suoraan käyttämällä kaukosäätimen **numeronäppäimiä**.
4. Jos haluat nauhoittaa suoraan SCART- tai AUDIO-liittimistä, paina toistuvasti **AV**, kunnes haluamasi liitin tulee näyttöön.

AV 1 Äänen ja kuvan nauhoitus käyttäen alemmaa SCART-liitintä video- nahurisi takapanelissa.

AV 2 Äänen ja kuvan nauhoitus käyttäen ylempää DECODER-liitintä video- nahurisi takapanelissa.

AV 3 Nauhoitus käyttäen VIDEO IN ja AUDIO IN (vasen & oikea) -liittimiä videonahurisi etupanelissa.

5. Paina **LP**, kun haluat nauhoittaa Long Play tai Standard Play -muodoissa. SP tuottaa paremman kuvan- ja äänen laadun, mutta LP tarjoaa kaksi kertaa enemmän nauhoitusaikaa. Videonahurisi näytöllä näkyvät tekstit SP tai LP kertovat, kumman tavan olet valinnut.
6. Aloita nauhoitus painamalla **REC/ITR**. Television kuvaruudulle tulee viesti RECORD. Paina **REC/ITR** useita kertoja. Jokainen perättäinen painallus lisää nauhoitusaikaa 30 minuutilla, kunnes olet saavuttanut suurimman mahdollisen ajan 90 tuntia.

7. Paina **PAUSE/STEP** välttääksesi pois haluamiesi ohjelma- kohtien nauhoituksen. Jatka nauhoitusta painamalla **PAUSE/STEP** uudelleen. Jos painat ITR-pika-ajastusnauhoituksen aikana **PAUSE/STEP**, tämä laite siirtyy tallennuksen taukotilaan ja ITR-esiasetus peruuntuu. Nauhoja voi tauottaa jopa 5 minuuttia; tauon aikana näyttöön tulee viesti RECP 5 minuutin kuluttua videonahurisi pysäyttää nauhoituksen laitteen vaurioitumisen estämiseksi.
8. Lopeta tallennus painamalla **STOP** nauhoitus. Paina **EJECT**.

Huomautus

- Jos et halua nauhoittaa video- kasetille (sitä voi käydä helposti vahingossa!), poista tahattoman nauhoituksen estokieleke kasetin takaa.
- Video- kasetille, josta kieleke on poistettu, on mahdollista nauhoittaa peittämällä aukko teipillä.
- Muista, että voit tallentaa yhtä ohjelmaa katsellessasi toista käynnistämällä välittömän tallennuksen painamalla **TV/VCR** niin, että TV-ilmaisim tulee näyttöikkunaan, ja valitsemalla sitten toisen kanavan TV:oon.

Ajastettu nauhoitus Kuvaruutunäytön avulla

Huomautus

Voit asettaa jopa seitsemän ajastettua nauhoitusta kuukaudeksi eteenpäin.

HUOMIO! Ennen kuin asetat ajastimen, varmistu siitä, että videonauhurin kello on oikein ja että tiedä, mille tv-asetuille olet virittänyt videonauhuri.

1. Laita videonauhuriisi videokasetti, jossa on estokieleke.
Videokasetin ikkunan tulee olla ylöspäin ja nuolen osoittaa sinusta pois päin.

2. Paina i.

Valitse **REC** () painamalla **◀** tai **▶**.
Paina **ENTER/OK**.

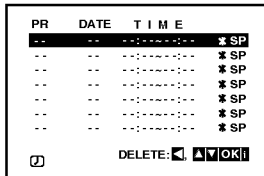

3. Paina **ENTER/OK** aloittaaksesi ajastimella tapahtuvan tallennustapahtuman asetusten teon.

4. Käytä **PR/TRK** (▲/▼) -painikkeita valitaksesi aseman, jolta haluat tallentaa ja paina **▶**.

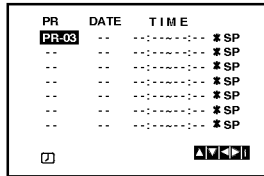

Huomautus:

Jos kaikki ajastintallennustapahtumat ovat täynnä, paina **▲** tai **▼** valitaksesi poistettavan ja korvattavan tapahtuman.

Paina **◀** painiketta poistaaksesi tapahtuman.

5. Käytä **PR/TRK** (▲/▼) -painikkeita syöttääksesi ohjelman päivämäärän.

Jos painat **ENTER/OK** ennen päivämäärän syöttämistä, voit valita jonkin seuraavista automaattisista tallennustoiminnoista. Paina **◀** tai **▶** tehdäksesi valinnan ja paina **ENTER/OK** vahvistaaksesi valintasi.

DLY Kun haluat tallentaa joka päivä (paitsi lauantaina ja sunnuntaina) samaan aikaan.

SU~SA Kun haluat tallentaa joka viikko samaan aikaan.

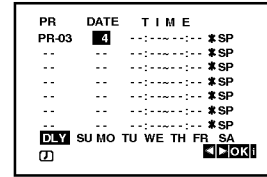

6. Käytä **▲/▼/◀/▶** painikkeita syöttääksesi haluamasi ohjelman tallennuksen alku- ja loppuajat.

Huomaa, että DVD+VCR -soitin toimii 24-tunnin kellolla. Esim, 1p.m näkyvä muodossa 13:00

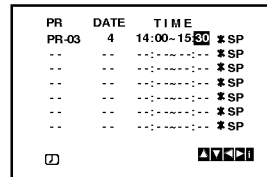

7. Kytke **VPS/PDC** päälle tai pois painamalla **▶** ja sitten **▲** tai **▼**.

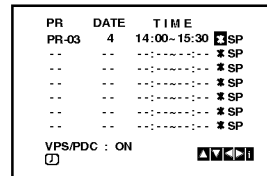

8. Valitse tallennusnopeus painamalla **▶**.
Valitse haluamasi nauhanopeus painamalla (▲/▼) (SP, IP tai LP).
IP-tila päättää jäljellä olevan nauhan määrän ja vaihtaa tarvittaessa nopeuden SP:stä LP:ksi ohjelman tallennuksen onnistumiseksi. IP-tila ei ole käytettävissä, kun VPS/PDC on päällä.

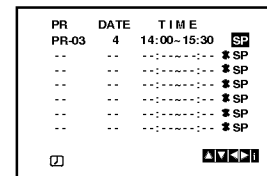

Ajastintallennus kuvaruutunäytön avulla (jatk.)

9. Paina i -painiketta asettaaksesi jonkin toisen ajastintapahtuman ja noudata vaiheita 3 - 8.
Varmista, että ajastintapahtuman tiedot ovat oikein.
Paina i -painiketta palataksesi ruudulle.
Jos näytöllä näkyy PLEASE CHECK, olet tehnyt syöttövirheen ja joudut syöttämään tiedot uudelleen.
10. Paina **POWER**-painiketta kytkeäksesi DVD+VCR-soitin Ajastin-standby-tilaan.
Huomautus:
1W-tila ei ole käytettävissä ajastustallennuksen valmiustilassa.
Ajastinsymboli (⊙) ilmestyy näyttöikkunaan, kun DVD+VCR-soitin tallentaa ohjelmaa.
11. Paina **POWER**-painiketta lopettaaksesi ajastintallennuksen.

Huomautuksia:

- DVD+VCR-soitin sammuu automaattisesti, kun ajastintallennus päättyy.
- Soittimen ollessa ajastintallennus-standby-tilassa, DVD- ja VCR-tila ovat pois käytöstä. Kun haluat käyttää DVD+VCR-soitinta, paina **POWER**-painiketta. Kun olet käyttänyt DVD- tai VCR-toimintoa, paina **POWER**-painiketta uudelleen asettaaksesi VCR-soittimen ajastintallennus-standby-tilaan.
- Jos haluat myöhemmin **poistaa tai muuttaa** asetuksia ajastettujen nauhoitusten muistissa, voit tehdä muutokset tarvitsematta syöttää kaikkia ajastustietoja uudelleen. Hae vain esiin ajastettu tapahtuma -näyttö. Valitse tapahtuma, jonka haluat **poistaa tai muuttaa**, painamalla ▲ tai ▼.
Painamalla ◀ poistat tapahtuman...tai
Painamalla OK muutat; painamalla sitten ◀ tai ▶ valitset; aseman, päivämäärän, aloitus- ja lopetusajat, PDC:n ja LP:n. Syötä oikeat tiedot painamalla ▲ tai ▼.
- **Jos ajastuksia on päällekkäin...**
Varmistu, ettei ajastettujen nauhoitusten esiasetettuja aikoja ole päällekkäin. Jos on, niin varhaisimmalle ohjelmalle annetaan aina etuoikeus.
Esimerkki:
Ohjelma 1 on ohjelmoitu alkamaan 16:00 ja loppumaan 17:00.
Ohjelma 2 on ohjelmoitu alkamaan 16:30 ja loppumaan 17:30.
(Tässä tapauksessa Ohjelma 1 nauhoitetaan kokonaan, mutta Ohjelmasta 2 nauhoitetaan vain viimeiset 30 minuuttia.)
- Jos haluat katsella DVD:tä ajastinnauhoituksen aikana, valitse DVD-tila painamalla DVD.

• Video Programme System (VPS)

Video Programme System (VPS) varmistaa, että ajastintallennukseen ohjelmoidut televisio-ohjelmat tallentuvat tarkalleen alusta loppuun, vaikka todelliset lähetysajat eroaisivat ilmoitetuista ajoista viivästyneen aloituksen johdosta tai ohjelma jatkuisi ilmoitettua lopetusaikaa kauemmin. Myös jos ohjelma keskeytetään esimerkiksi uutislähetysten johdosta, tallennuskin keskeytyy automaattisesti ja jatkuu ohjelman jatkuessa. Tv-asema lähettää VPS-signaalin, joka säätää videonauhurin ajastinta.
VPS tulisi asettaa tilaan ON kaikille ajastetuille tallennuksille niiltä tv-asemilta, jotka lähettävät näitä signaaleja. Se tulisi asettaa tilaan OFF kaikille ajastetuille tallennuksille niiltä tv-asemilta, jotka eivät lähetä näitä signaaleja.
*** Tässä uudessa videotallentimessa voidaan käyttää myös Hollannissa parhaillaan käytössä olevaa samanlaista PDC-järjestelmää.

Hi-Fi Stereo-äänijärjestelmä

Videonauhuri nauhoittaa ja toistaa Hi-Fi stereoääntä. Lisäksi siinä on NICAM digitaalinen stereo äänidekooderi. Näin voit nauhoittaa ja toistaa ääntä useilla eri tavoilla. Videonauhurillasi nauhoitetuissa videokaseteissa on normaali monoääniraita ja kaksi VHS Hi-Fi stereo ääniraitaa. Näille ääniraidoille voit nauhoittaa Hi-Fi äänityksiä stereona tai monikielisiä televisiolähetyksiä, stereoäänijärjestelmästä tai videolevyltä tai toisesta Hi-Fi -videonauhurista.

1. Videonauhuri NICAM digitaaliseen äänidekooderiin voit nauttia lähetyksistä NICAM-äänellä samoin kuin tavallisesta stereo-äänestä, kaksikielisistä lähetyksistä ja monoäänestä. Vastaanotettu tai nauhoitettu äänityyppi näytetään television kuvaruudulla hetken ajan:

STEREO NICAM

Ääni tallennetaan auto-maattisesti Hi-Fi stereo- ja monoraidoille videonauhalle.

BIL NICAM

Molemmat audiokanavat nauhoitetaan Hi-Fi stereo-raiduille. Pääkielen kanava (vasen) nauhoitetaan video- nauhan monoraidalle.

MONO

Ääni nauhoitetaan video-nauhan Hi-Fi -stereo ja monoraidoille ilman erottelua.

2. Paina toistuvasti **AUDIO**, kunnes haluttu äänitila tulee esiin.
3. Valittavina ovat **STEREO**, **LEFT** (vasen kanava), **RIGHT** (oikea kanava) ja **MONO**.
BIL NICAM -toistossa pääkieli syötetään ulos vasempaan kanavaan ja toisiokieli syötetään samaan aikaan oikeaan kanavaan, kun audio- ulostulo on asetettu tilaan **STEREO**. Pääkieli syötetään ulos molempiin kanaviin, kun audioasetus on **MONO**.
Huomaa, että säädettäessä seurannanohjausta Hi-Fi stereoääni saattaa pudota tilaan **MONO**.

Kuvaruutunäyttö

Saat helposti näkyviin oikean ajan tai nauhalaskurin, jäljellä olevan nauhan määrän, päivämäärän, kuukauden, vuoden, viikonpäivän, ohjelmakanavan ja videonauhuri toimintatilan tv kuvaruudulta. Nauhoituksen aikana nämä kuvaruutunäytöt eivät tallennu nauhalle.

1. Pääset näyttöön painamalla **CLK/CNT**. Paina toistuvasti **CLK/CNT** ja selaat läpi näytön vaihtoehdot. Nauhalaskin ja jäljellä olevan nauhan määrä näkyvät, jos sisällä on nauha.
2. 3 sekunnin kuluttua enin osa näytöistä tyhjentyy ja näyttöön jää jäljelle vain kello tai nauhalaskin. Paina **CLK/CNT** uudelleen ja kaikki näytöt poistuvat tv:n kuvaruudusta.

Nauhalaskuri Pysäytys

Digitaalisen nauhalaskurin saa TV-ruudulle ajan tilalle painamalla kaukosäätimessä **CLK/CNT**. Digitaalinen nauhalaskuri näyttää nauhalle tallennettujen ohjelmien paikat suhteessa toisiinsa.

1. Paina **CLK/CNT**.
Nollaa laskuri näyttämään 0:00:00 painamalla **CLEAR**.
Paina **▶** tai aloita nauhoitus.
Nauhalaskuri näyttää nauhan käyttöajan tunteina, minuutteina ja sekunteina.
2. Paina **■**, kun toisto tai nauhoitus on päättynyt.
Paina **◀◀**.
Nauha kelautuu takaisin ja pysähtyy automaattisesti nauhalaskurin osoittaessa 0:00:00.

Dekooderin asetukset

Olemme edellä sivulla 9 kuvanneet, kuinka liitetään maksullisten televisioasemien, kuten CANAL+ tai PREMIERE, dekooderi. Koodatun lähetyksen tallentamiseksi ei tarvita mitään erityisiä säätöjä. Valitset vain aseman, ja pienen odottelun jälkeen koodin purku alkaa.

1. Paina **i**.
Päävalikko ilmestyy tv-ruutuun.
Valitse **DECODER** painamalla **◀** tai **▶**.
Paina **ENTER/OK**.
2. Valitse painamalla **▲** tai **▼**.
ON: Kun dekooderi on liitetty AV2-liittimeen.
OFF: Kun toinen videonauhuri on liitetty AV2-liittimeen.
3. Palaa tv-kuvaan painamalla **i**.

Lisäkäyttötietoja - Videonauhuri

Video Doctor (Vianetsintäohjelma)

Tämä toiminto kertoo sinulle, että videonauhuri on ongelmia. Virhe-ilmoitukset tulevat television kuva-ruudulle ja videonauhuri näytölle.

1. Paina **i**.
Paina **◀** tai **▶** valitaksesi toiminnon **▶**.
Paina **ENTER/OK**.

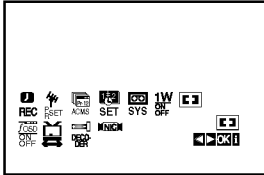

2. Tarkista ongelma painamalla **▲** tai **▼**.
ANTENNA CONNECT
 - **PLEASE CHECK:**
Liitä antenni pistokkeeseen tukevasti.**HEAD STATUS**
 - **PLEASE CLEAN:**
Puhdista video-päät.**TAPE STATUS**
 - **NOT RECORDABLE:**
Laita sisään nauha, jonka estokieleke on paikallaan**NO. OF TIMER PROGRAMME**
 - **2**
Näyttää ajastetun nauhoituksen numeron.**NEXT TIMER PROGRAMME**
 - **PR-01 26 10:00~11:00 SP**
Näyttää ajastetun nauhoituksen senhetkisen tilan.
3. Paina **i** painiketta poistaaksesi valikot TV-ruudulta.

Laajakuva-yhteensopivuus 16:9

Videonauhuri voi nauhoittaa ja toistaa laajakuvasuhteen (16:9) ohjelmia. Laajakuvaohjelmien nauhoituksen onnistumiseksi tv-aseman täytyy lähettää oikeaa laajakuvasygnäalin tyyppiä.

1. Käynnistä videonauhuri.
Paina **i**.
Valitse **▶** painamalla **◀** tai **▶**.
Paina **ENTER/OK**.

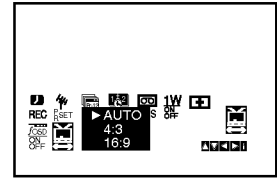
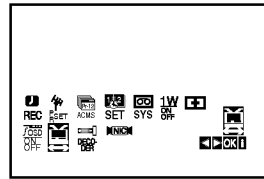

2. Valitse **AUTO**, **4:3** tai **16:9** painamalla toistuvasti tai **▲** tai **▼**.
AUTO (vain toistotilassa)
Automaattisesti toistaa laajakuvaohjelmia laajakuvina ja tavallisia ohjelmia tavallisina.
4:3
Toistaa ja nauhoittaa vain tavallisen koon (4:3) nauhoitteita.
16:9:
Toistaa ja nauhoittaa vain laajakuvan koon (16:9) nauhoitteita.
3. Poista valikot television kuva-ruudulta painamalla **i**.
Voidaksesi katsoa laajakuvatoistoja sinun täytyy liittää videonauhuri televisioon SCART-kaapelilla.

1W-tila (virransäästötila)

Saat DVD+VCR-laitteen taloudelliseen virransäästötilaan asettamalla asetus 1W ON/OFF arvoon ON. Näyttöikkunaan ei tule mitään.

1. Paina **i**.
Päävalikko ilmestyy tv-ruutuun.
Valitse **1W ON/OFF** painamalla **◀** tai **▶**.
Paina **ENTER/OK**.
2. Valitse ON painamalla **▲** tai **▼**.
3. Paina **i**.

Huomautuksia:

Eräät toiminnot eivät ehkä ole käytettävissä 1W-tilassa.

- 1W-tila ei ole käytettävissä ajastustallennuksen valmiustilassa eikä silloin kun DVD+VCR-laitteen virta katkaistaan sen jälkeen kun on vastaanotettu koodattuja televisiosignaaleja (CANAL+ tai PREMIERE).
- 1W-tilassa ei koodattujen televisiosignaalien (CANAL+ tai PREMIERE) koodausta pureta.

Lisäkäyttötietoja - Videonauhuri

Tallennus ulkoisista laitteista

Voit tallentaa ulkoisista laitteista, kuten videokamerasta tai videonauhurista, joka on liitetty johonkin DVD+VCR-laitteen ulkoisten laitteiden tuloliittimiin.

1. Varmista, että laite, josta haluat tallentaa, on liitetty oikein DVD+VCR-laitteeseen.
2. Valitse ulkoinen laite tallennuslähteeksi painamalla AV toistuvasti.
AV 1 on nauhoitukseen EURO AV1 SCART-liittimistä laitteen takaa.
AV 2 on nauhoitukseen EURO AV2 DECODER-liittimistä laitteen takaa.
AV 3 on nauhoitukseen VIDEO IN ja AUDIO IN (vasen & oikea) -liittimistä laitteen takaa.
3. Lataa sisään nauhoituskelpoinen nauha.
4. Aseta tarvittava tallennustila (SP tai LP) painamalla LP toistuvasti.
5. Toista nauha tai levy ulkoisessa laitteessa. Jos DVD+VCR-laitteeseen on liitetty televisio, voit katsella toistettavaa videota.
6. Aloita tallennus painamalla kerran REC/ITR. Näyttöruutuun syttyy REC-ilmaisim.
7. Lopeta tallennus painamalla STOP.

Huomautuksia:

- Vahvista tallennuksen alkukohta ennen tallennusta.
- Jos lähde on kopiosuojattu CopyGuard:illa, sitä ei voi tallentaa tällä laitteella. Lisätietoja tekijänoikeuksista ja kopiosuojauksesta sivulta 5.
- Jos haluat tallentaa määrätyn pituisen ajan, lue kohta Pika-ajastus.

Kopiointi DVD:ltä videonauhuriin

Voit kopioida DVD:n sisällön VHS-nauhalle.

1. Laita DVD-dekkiin kopioitavaksi haluamasi levy ja sulje levykelkka.
2. Laita videonauhuriin tyhjä videokasetti.
3. Hae ►, BACKWARD, FORWARD ja PAUSE toiminoilla VHS-nauhalla kohta, josta haluat aloittaa tallennuksen. Parhaan tuloksen saat tauottamalla toiston kohtaan, josta haluat aloittaa tallennuksen.
4. Paina REC/ITR kaukosäätimessä. DVD siirtyy toistotilaan PLAY ja videonauhuri siirtyy tallennustilaan RECORD. Jos esiin tulee DVD-levyn valikko, voit joutua kopiointiin aloittamiseksi painamaan itse ►.
5. DVD:n lopetettua toiston lopeta kopiointi painamalla STOP-painiketta.

Huomautuksia:

- Jos DVD, jota yrität kopioida, on kopiosuojattu, et voi kopioida levyä. Macrovision-koodattuja DVD-levyjä ei saa kopioida. Näyttöikkunaan tulee viesti "LOCK".
- Sinun on pysäytettävä kopiointi itse DVD-elokuvan loppuessa tai laite jatkaa toistoa ja nauhoitusta yhä uudelleen ja uudelleen.
- Kun pysäytät DVD:n toiston kopiointiin aikana, tallennus videonauhuriin pysäytetään automaattisesti.

Toiston perustoiminnot - DVD-osa

Painikkeet	Toiminnot	Discs
▲ (OPEN / CLOSE)	Avaa ja sulkee levykelkan.	ALL
(PAUSE)	Voit asettaa toiston taukotilaan painamalla . Painamalla toistuvasti voit toistaa ruutu kerrallaan.	ALL DVD VCD DivX
◀◀ / ▶▶	Painamalla toiston aikana ◀◀ tai ▶▶ voit siirtyä seuraavaan kohtaukseen tai raitaan tai palata nykyisen kohtauksen tai raidan alkuun. Painamalla kaksi kertaa lyhyesti ◀◀ voit siirtyä edelliseen kohtaukseen tai raitaan.	ALL
◀◀ / ▶▶	Painamalla toiston aikana ◀◀ tai ▶▶ toistuvasti voit valita tarvittavan etsintänopeuden. DVD- tai DivX-levy, 4 vaihetta Video.CD-, MP3-, WMA- tai CD-äänilevy: 3 vaihetta Voit toistaa hidastetusti painamalla tauon aikana ▶▶ toistuvasti (4 vaihetta, vain eteenpäin).	ALL DVD VCD DivX
REPEAT	Voit valita uudelleentoistotilan painamalla REPEAT-painiketta toistuvasti toiston aikana. DVD-videolevyt: Chapter (Kohtaus) / Title (Esitys) / Off (Pois) Video-CD-, CD-ääni- tai DivX-, MP3- tai WMA-levyt: Track (Raita) / All (Kaikki) / Off (Pois)	ALL
A-B	Toiston aikana voit valita A- ja B-pisteen painamalla A-B-painiketta. Tällöin toistetaan A- ja B-pisteiden välinen osa. Voit poistua painamalla CLEAR.	DVD VCD DivX ACD
ZOOM	Voit laajentaa videokuvaa nelivaiheisesti painamalla toiston tai tauon aikana ZOOM (Zoomaus) -painiketta. Voit siirtyä zoomatussa kuvassa painamalla ◀ ▶ ▲ ▼. Voit poistua painamalla CLEAR.	DVD VCD DIVX
RANDOM	Voit käyttää satunnaistoistoa painamalla toiston aikana tai toiston ollessa pysähdyksissä RANDOM-painiketta.	ACD MP3 WMA
TITLE	Jos nykyiseen DVD-levyyn liittyy valikko, se tulee näkyviin. Jos valikkoa ei ole, se ei tule näkyviin.	DVD
DISC MENU	Levyn valikko tulee näkyviin.	DVD
📷 (ANGLE)	Jos DVD-levy sisältää useita kamerakulmia, voit vaihtaa toiseen kamerakulmaan painamalla toistuvasti ANGLE (Kamerakulma) -painiketta.	DVD
🗨️ (SUBTITLE)	Voit valita tekstityskielen painamalla SUBTITLE (Tekstitys) -painiketta toistuvasti toiston aikana.	DVD DivX
🔊 (AUDIO)	Voit vaihtaa äänen kieltä toiston aikana painamalla toistuvasti AUDIO (Ääni) -painiketta.	DVD DivX VCD

Toisto DVD:llä tai Video CD:llä

Tietoja perusominaisuuksista:

- PBC:llä varustetulla Video CD:llä valitse valikosta PCB pois päältä (Off), jos haluat käyttää uudestaantoimintaa (Ks. "PBC" sivulla 19).
- Jos kappaleen/raidan uudestaantoiston aikana painat ►► kerran, uudestaantoisto peruuntuu.
- Zoom-toiminto ei ehkä toimi joillakin DVD-levyillä.
- Toistettaessa DVD-levyjä, joilla on eri kamerakulmilla tallennettuja kohtauksia, kulmailmaisin vilkkuu TV-ruudulla eri kuvakulmilla tallennettujen kohtausten aikana merkinä siitä, että kuvakulman vaihto on mahdollista.
- A-B uudestaantoisto on käytettävissä vain nykyisessä kappaleessa/raidalla.

Lisäominaisuudet

3D Surround

Tämä tuottaa 3D Surround -vaikutelman, joka jäljittelee monikanavaista äänentoistoa kahdesta tavallisesti stereokaiuttimesta (viiden tai useamman kaiuttimen sijasta, jotka tavallisesti tarvitaan monikanavaäänen kuunteluun kotiteatterijärjestelmissä).

DVD VCD DivX

1. Paina toiston aikana DISPLAY.
2. Valitse äänivaihtoeto painamalla ▲ tai ▼. Äänivaihtoeto korostetaan.
3. Valitse "3D SUR" painamalla ◀ tai ▶. Kytke 3D Surround -vaikutelma pois päältä valitsemalla "Normal".

ACD

1. Paina toiston aikana AUDIO. Valikkoikkunaan ilmestyy viesti "3D SUR".
2. Palaa normaalitoistoon painamalla AUDIO toistuvasti, kunnes viesti "3D SUR" häviää valikkoikkunasta.

Aikahaku DVD VCD DivX

Aloittaa toiston mistä tahansa valitusta levyn ajankohdasta.

1. Paina toiston aikana DISPLAY.
2. Vallitse kellokuvake painamalla ▲ / ▼ ja näyttöön tulee "--:--:--".
3. Syötä numeronäppäimillä vasemmalta oikealle halutun aloitushetken tunnit, minuutit ja sekunnit. Jos syötät vääriä numeroita, poista syöttämäsi numerot painamalla CLEAR. Syötä sitten oikeat numerot.
4. Vahvista painamalla ENTER. Toisto alkaa valitusta ajankohdasta automaattisesti.

Merkkihaku DVD VCD DivX

Marker-merkin syöttö

Voit aloittaa toiston enintään yhdeksästä muistiin tallennetusta kohdasta. Syötä merkki painamalla MARKER levyn halutussa kohdassa. Merkki-kuvake tulee tv-ruudulle hetkeksi. Toistamalla toimenpiteen voit syöttää enintään yhdeksän merkkiä.

Merkityn kohtauksen haku esiin tai poisto

1. Toiston aikana paina SEARCH. TV-ruudulle ilmestyy merkkihakuvaiikko.
2. Valitse haettava tai poistettava merkinumero painamalla 10 sekunnin kuluessa ◀ / ▶.
3. Toisto alkaa merkitystä kohtauksesta painamalla ENTER. Tai paina CLEAR, ja merkinumero pyyhkiytyy pois luettelosta.
4. Voit toistaa minkä merkityn kohdan tahansa syöttämällä sen numeron merkkihakuvaiikkoon.

Viime kohtauksen muisti DVD ACD VCD

Tämä soitin muistaa viimeisen katsotun levyn viimeisen kohtauksen. Viimeinen kohtaus säilyy muistissa, vaikka poistat levyn soittimesta tai katkaiset soittimesta virran. Jos lataat soittimeen levyn, jonka kohtaus on muistissa, kohtaus haetaan esiin automaattisesti.

Huomautus:

Tämä soitin ei muista levyn kohtausta, jos katkaiset soittimesta virran ennen kuin aloitat levyn toiston.

Ruudunsäästäjä

Ruudunsäästäjäkuva ilmestyy, kun jätät DVD-soittimen seis-tilaan noin viideksi minuutiksi.

Audio CD- tai MP3/WMA-tiedoston toisto

Tämä laite voi toistaa Audio CD- tai MP3/WMA-levyille tallennettuja ohjelmia.

MP3/ WMA/ Audio CD

Kun laitat sisään Audio CD:n tai tietovälineen, jolle on tallennettu MP3/WMA-tiedostoja, tv-ruutuun ilmestyy valikko.

Valitse raita/tiedosto painamalla ▲ / ▼ ja aloita sitten toisto painamalla PLAY tai ENTER. Käytettävänä on monenlaisia toistotoimintoja. Lisätietoja sivuilla 27-28.



ID3 TAG

- Toistettaessa tiedostoa, joka sisältää informaatiota, kuten raitojen nimikkeitä, tiedot voidaan lukea painamalla DISPLAY.
[Song - Kappale, Artist - Esittäjä, Album - Albumi, Comment - Kommentti, Genre - Musiikkilaji]

Vihjeitä

- Siirry seuraavalle sivulle painamalla DISC MENU.
- Jos CD-levyllä on sekä MP3/WMA-tiedostoja että JPEG-tiedostoja, voit vuorotella MP3/WMA:n ja JPEG:n välillä. Painamalla TITLE korostuu sana MUSIC tai PHOTO valikon yläreunassa.

Tämän soittimen kanssa yhteensopivien MP3 / WMA -levyjen rajoitukset ovat:

- Näyteitistystaajuus: rajat 8 - 48 kHz (MP3), rajat 32 - 48 kHz (WMA)
- Siirtonopeus 8 - 320 kbps (MP3), 32 - 384 kbps (WMA)
- Soitin ei kykene lukemaan MP3/WMA-tiedostoa, jolla on "Program"-ohjelmaluettelo.
- CD-R:n fyysinen formaatti tulee olla ISO 9660
- Jos tallennat MP3/WMA-tiedostoja ohjelmalla, joka ei kykene luomaan tiedostojärjestelmää (esim. Direct-CD), MP3 / WMA-tiedostoja on mahdotonta toistaa. Suositamme, että käytätte Easy-CD Creator:ia, joka luo levyille ISO 9660 tiedostojärjestelmän.
- Tiedostonimien tulee olla enintään 8-merkkisiä ja niissä tulee olla tarkennin .mp3 tai .wma.
- Niissä ei saa olla erikoismerkkejä, kuten / ? * : ° ∞ < > | jne.
- Levyn tiedostojen kokonaismäärän tulee olla alle 1190.

Ohjelmoitu toisto

Ohjelmointitoiminnolla voit tallentaa miltä levyltä tahansa suosikkiraitojasi soittimen muistiin. Ohjelmassa voi olla enintään 30 raitaa.

1. Laita sisään Audio CD tai MP3/WMA-tiedostoja sisältävä levy. Näyttöön tulee AUDIO CD tai MUSIC -valikko.

2. Paina PROGRAM. Esiin tulee © -merkki.

Huomautus:

Poistu ohjelman muokkaustilasta painamalla uudelleen PROGRAM, ja © -merkki häviää.

3. Valitse "List"-listasta raita, ja sijoita sitten valittu raita "Program"-ohjelmaluetteloon painamalla ENTER. Lisää raitoja luetteloon toistamalla toimenpide.
4. Valitse "Program"-ohjelmaluettelosta raita, jonka haluat aloittavan toiston.
5. Aloita toisto painamalla PLAY tai ENTER. Toisto alkaa siinä järjestyksessä, jossa ohjelmoi raidat. Toisto pysähtyy, kun kaikki ohjelmaluettelon raidat on toistettu kerran.
6. Palaa ohjelmoidusta toistosta normaalitoistoon valitsemalla listasta raita, ja paina sitten PLAY.

Ohjelmoidut raidat uudestaan

Valitse haluttu uudestaantoistotila painamalla REPEAT.

- Track: toistaa uudestaan nykyisen raidan
- All: toistaa "Program"-ohjelmaluettelon kaikki raidat uudestaan.
- Off (Ei näyttöä): ei toista uudestaan.

Huomautus:

Jos raidan uudestaantoiston aikana painat kerran ►►► uudestaantoisto peruuntuu.

Raidan poistaminen ohjelmaluettelosta

1. Paina STOP-pysäytystilan aikana PROGRAM ja © -merkki tulee esiin.
2. Valitse näppäimillä ▲ ▼ ◀ ▶ raita, jonka haluat poistaa ohjelmaluettelosta.
3. Paina CLEAR. Pyyhi muita raitoja luettelosta toistamalla vaiheet 1-3.

Koko ohjelmaluettelon poistaminen

1. Paina STOP-pysäytystilan aikana PROGRAM ja © -merkki tulee esiin
2. Valitse näppäimillä ▲ ▼ ◀ ▶ "Clear All", ja paina sitten ENTER.

Huomautus:

Ohjelmat poistuvat myös, kun laitteen virta katkaistaan tai levy otetaan pois.

JPEG-tiedoston katselu

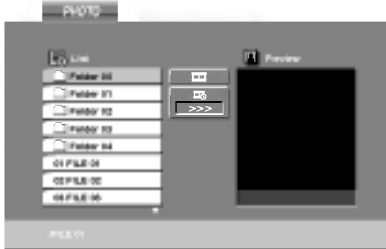

Tämä laite voi toistaa tietovälineiltä, joilla on JPEG-tiedostoja.

1. Laita sisään JPEG-tallenteita sisältävä tietoväline. Tv-ruutuun ilmestyy PHOTO-kuvavalikko.



2. Valitse kansio painamalla ▲ / ▼ ja paina sitten ENTER. Esiin tulee luettelo kansion tiedostoista.
3. Jos haluat katsella tiettyä tiedostoa, korosta tiedosto näppäimillä ▲ / ▼, ja paina ENTER tai PLAY.
4. Palaa PHOTO-kuvavalikkoon kesken kuvien katselun painamalla STOP.

Tips:

- Jos olet tiedostoluettelossa ja haluat palata edelliseen Kansio-luetteloon, korosta näppäimillä ▲ / ▼ , ja paina ENTER.
- Siirry seuraavalle sivulle painamalla DISC MENU.
- Diaesitysnopeuksia on neljä  :>>> (Nopea), >> (Normaali), > (Hidas) ja || (Pois). Korosta nopeus  näppäimillä ▲ ▼ ◀ ▶. Valitse sitten näppäimillä ◀ / ▶ käyttöösi haluamasi vaihtoehto, ja paina sitten ENTER.
- Jos levyllä on sekä MP3/WMA-tiedostoja että JPEG-tiedostoja, voit vuorotella MP3/WMA:n ja JPEG:n välillä. Painamalla TITLE korostuu sana MUSIC tai PHOTO valikon yläreunassa.
- Piilota ohjevalikko kesken kuvien katselun painamalla STOP.

Slide Show - Diaesitys

Korosta Slide Show  (Diaesitys) näppäimillä ▲ ▼ ◀ ▶, ja paina sitten ENTER.

Pysäytyskuva

1. Paina diaesityksen aikana PAUSE/STEP. Soitin siirtyy nyt TAUKO-tilaan.
2. Palaa diaesitykseen painamalla PLAY tai paina PAUSE/STEP uudelleen.

Siirtyminen toiseen tiedostoon

Siirry seuraavaan tai edelliseen tiedostoon painamalla kerran ◀◀ tai ▶▶ tai kohdistinta (◀ or ▶) kun katselet kuvaa.

Zoom

Kuvien katselun aikana zoom-toiminto suurentaa videokuvaa (4 porrasta).

Siirry suurennetussa kuvassa eri kohtiin näppäimillä ◀ ▶ ▲ ▼.

Kuvan kierto

Kierrä kuvaa myötäpäivään tai vastapäivään painamalla kuvan näytön aikana ▲ / ▼.

Tämän soittimen kanssa yhteensopivien JPEG-levyjen rajoitukset ovat:

- Riippuen JPEG-tiedostojen koosta ja määrästä soittimelta saattaa kulua pitkä aika levyn sisällön lukemiseen. Jos et näe kuvaruutunäyttöä muutamien minuutin kuluttua, jotkut tiedostoista ovat ehkä liian suuria — pienennä JPEG-tiedostojen resoluutio alle 5 miljoonan pikseliin, ja polta toinen levy.
- Levyn tiedostojen kokonaismäärän tulee olla alle 1190.
- Jotkut levyt saattavat olla yhteensopimattomia levyn erilaisen tallenneformaatin tai levyn kunnan johdosta.
- Varmista, että valittujen tiedostojen tarkentimet ovat .jpeg, kun kopioit ne CD-koosteeksi.
- Jos tiedostojen tarkentimina on ".jpe" tai ".jpeg", nimeä niiden tarkentimiksi ".jpg".
- Tämä laite ei kykene lukemaan tiedostonimiä, joiden tarkennin ei ole ".jpg". Silti tiedostot näkyvät Windowsin selaimessa JPEG-kuvatiedostoina.

DivX-elokuvatiedoston toisto

Tällä DVD-soittimella voit toistaa DivX-tiedostoja.

1. Laita sisään DivX-tallenteita sisältävä tietoväline. Tv-ruutuun ilmestyy MOVIE-elokuvavalikko.

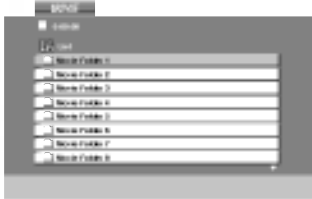

2. Valitse kansio painamalla ▲ / ▼, ja paina sitten ENTER. Esiin tulee luettelo kansion tiedostoista.
3. Jos haluat katsella tiettyä tiedostoa, korosta tiedosto näppäimillä ▲ / ▼, ja paina ENTER tai PLAY. Käytettävänä on monenlaisia toistotoimintoja. Lisätietoja sivuilla 27-28.
4. Pysäytä toisto painamalla STOP. Esiin tulee Movie-elokuvavalikko.

Vihjeitä:

- Jos olet tiedostoluettelossa ja haluat palata edelliseen Kansio-luetteloon, korosta  kaukosäätimen näppäimillä ▲ / ▼ ja paina ENTER.
- Siirry seuraavalle sivulle painamalla DISC MENU.
- Jos CD:llä on MP3/WMA-tiedostoja, JPEG ja MOVIE-tiedostoja, voit vuorotella valikkojen MUSIC, PHOTO ja MOVIE välillä. Painamalla TITLE korostuu sana MUSIC, PHOTO tai MOVIE valikon yläreunassa.
- Kuva ei ehkä näy kunnolla DivX-toistossa. Voit palauttaa kuvan asettamalla TV:n järjestelmäksi AUTO tai PAL-60, jos ne ovat käytettävissä.
- Levyn tekstitys ei ehkä tule näyttöön oikein, jos DivX-tekstitys on ladattu koneelle internetistä.
- Jos levyn tekstitysvalikossa ei ole DivX-tekstityskieltä, jonka haluaisit esiin, ei tekstityskieli ehkä tule näyttöön oikein.

Huomautus DivX-tekstitysten katselusta

Jos tekstitys ei näy oikein toiston aikana, paina ja pidä alhaalla SUBTITLE noin 3 sekuntia, ja valitse sitten toinen kielikoodi painamalla toiston aikana ◀ / ▶, kunnes tekstitys näkyy oikein.

Tämän soittimen kanssa yhteensopivien DivX-levyjen rajoitukset ovat:

- DivX-tiedoston käytettävissä oleva resoluutio (tarkkuus) on alle 720x576 (L x K) kuvapistettä eli pikseliä.
- DivX-alanimikkeen tiedostonimeen mahtuu 56 merkkiä.
- Jos DivX-tiedostossa on näytettäväksi mahdoton koodi, se esitetään näytössä alleviivausmerkillä " _".
- **Jos näyttökuvan tuoreusnopeus on yli 30 kuvaa sekunnissa, tämä laite ei ehkä toimi normaalisti.**
- **Jos tallennetun tiedoston video- ja audio-rakenne ei ole lomittettua, ei lähtöön tule joko videota tai audiota.**
- **Jos tiedosto on tallennettu GMC:llä, laite tukee vain tallennustasoa 1-point.**
 - * GMC?
GMC on lyhenne sanoista Global Motion Compensation. Se on MPEG4-standardissa määritetty koodaustyökalu. Joissakin MPEG4-koodereissa, kuten DivX tai Xvid, on tämä vaihtoehto.
GMC-koodauksessa on eri tasoja, joista tavallisesti käytetään nimityksiä 1-point, 2-point tai 3-point GMC.

Sopivat DivX-tiedostot

.avi, .mpg, .mpeg

Toistettavat tekstityformaattit

SubRip(*.srt/*.txt)
SAMI(*.smi)
SubStation Alpha(*.ssa/*.txt)
MicroDVD(*.sub/*.txt)
SubViewer 1.0(*.sub)
SubViewer 2.0(*.sub/*.txt)
TMPlayer(*.txt)

Sopivat koodekkiformaatit

"DIVX3.xx ", "DIVX4.xx ", "DIVX5.xx ", "XVID ", "MP43 ", "3IVX "

Sopivat audioformaattit

"Dolby Digital ", "DTS ", "PCM ", "MP3 ", "WMA "

- Näytteittystaajuus: rajat 8 - 48 kHz (MP3), rajat 32 - 48 kHz (WMA)
- Siirtonopeus 8 - 320 kbps (MP3), 32 - 128 kbps (WMA)
- Kaikki WMA-audioformaattit eivät ole tämän laitteen kanssa yhteensopivia.

DVD VR formaatin levyn toisto

Tämä laite toistaa DVD/RW-levyjä käyttämällä DVD-Video -formaattia, joka on viimeistely DVD-tallentimella.

- Tämä laite toistaa DVD/RW-levyjä käyttämällä Video Recording (VR) -formaattia.
1. Laita sisään levy ja sulje levykelkka. Levyn toisto alkaa automaattisesti.
 2. Painettaessa toiston aikana panikkeita DISC MENU, tv-ruutuun ilmestyy DVD-VR -valikko.

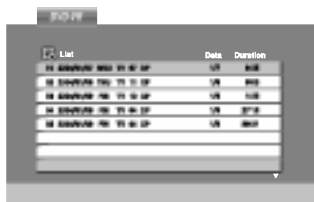

3. Valitse raita painamalla ▲ / ▼ ja aloita sitten toisto painamalla PLAY tai ENTER.
4. Siirry luettelovalikkoon painamalla DISC MENU.

Huomautus:

- Tällä soittimessa ei voi toistaa viimeistelemättömiä DVD-R/RW-levyjä.
- Jotkut DVD-VR-levyt on tehty DVD-TALLENTIMESSA CPRM-datalla. Soitin ei tue tällaisia levyjä.

Mitä on 'CPRM'?

CPRM on kopiosuojausjärjestelmä (sisältää sekoitusmuokkauksen), joka sallii ainoastaan "kertakopioitavien" lähetysten tallennuksen. CPRM on lyhenne sanoista Content Protection for Recordable Media. Tämä soitin on CPRM-yhteensopiva, mikä tarkoittaa, että voit tallentaa kertakopioitavia lähetyksiä, mutta et voi enää tehdä tallenteista lisäkopioita. CPRM-tallenteita voi tehdä ainoastaan VR-tilassa alustetuille DVD-RW-levyille ja CPRM-tallenteita voi toistaa vain nimenomaan CPRM-yhteensopivissa soittimissa.

Lisätietoja

Muiden televisioiden ohjaus kaukosäätimellä

Voit ohjata myös muiden kuin LG-televisio äänen-voimakkuutta, tulolähdettä ja virtakytkintä. Jos televisio on seuraavassa luettelossa, aseta sopiva valmistajan koodi.

1. Pitäen TV POWER-näppäintä painettuna syötä samalla television valmistajan koodi numeronäppäimillä (ks. seuraava taulukko).
2. Vapauta TV POWER-näppäin.

Ohjattavien televisioiden koodinumerot

Jos luettelossa on useampi kuin yksi koodi, kokeile syöttämällä niitä yhden kerrallaan, kunnes löydät television kanssa toimivan koodin.

Valmistaja	Koodinumero
LG / GoldStar	1 (oletus), 2
Zenith	1, 3, 4
Samsung	6, 7
Sony	8, 9
Hitachi	4

Huomautus:

- Televisiosta riippuen jotkut tai kaikki näppäimet eivät ehkä toimi television kanssa, vaikka oikea valmistajan koodi olisikin syötetty.
- Jos syötät uuden koodinumeron, edellinen syötetty koodinumero pyyhkiytyy pois.
- Vaihtaessasi kaukosäätimeen uudet paristot saattaa syötetty koodinumero palautua oletusasetuksen koodiksi. Aseta sopiva koodinumero uudelleen.

Hoito ja huolto

Lue tämän luvun tiedot ennen yhteyden ottamista huoltopisteeseen.

Laitteen käsittely

Laitteen kuljettaminen

Säilytä alkuperäinen tehtaan pahvilaatikko ja pakkausmateriaalit. Parhaan suojan laitetta kuljetettaessa saat, kun pakkaat laitteen takaisin tehtaan alkuperäis-pakkaukseen.

Näin pidät ulkopinnat puhtaina

- Älä käytä laitteen lähellä haihtuvia nesteitä, kuten hyönteissumutteita.
- Älä jätä kumi- tai muoviesineitä kosketukseen laitteen kanssa pitkäksi ajaksi, koska ne jättävät jälkiä pintaan.

Laitteen puhdistus

Puhdista soitin pehmeällä, kuivalla kangaspalalla. Jos pinnat ovat erittäin likaiset, kostuta pehmeä kangas miedolla pesuaineella.

Älä käytä vahvoja liuottimia, kuten alkoholia, bensiiniä tai ohenteita, koska voivat vaurioittaa laitteen pintaa.

Laitteen hoito

DVD-soitin on korkeatekninen tarkkuuslaite. Jos optinen lukulinssi ja levyaseman osat ovat likaiset tai kuluneet, kuvan laatu saattaa heikentyä.

Käyttöympäristöstä riippuen suositetaan säännöllistä tarkastusta ja huoltoa 1000 tunnin käyttövälein.

Lisätieto saat ottamalla yhteyden lähimpään vähittäismyyjiin.

Kieli- ja aluekoodien luettelo

Kielikoodien luettelo

Tästä luettelosta voit syöttää haluamasi kielen seuraaviin alkuasetuksiin: Disc Audio, Disc Subtitle, Disc Menu

Koodi	Kieli	Koodi	Kieli	Koodi	Kieli	Koodi	Kieli
abhaasi	6566	fidji	7074	lingala	7678	singaleesi	8373
afari	6565	suomi	7073	liettua	7684	slovakki	8375
afrikaans	6570	ranska	7082	makedonia	7775	sloveeni	8376
albania	8381	friisi	7089	madagassi	7771	somali	8379
ameharik	6577	galitsia	7176	malajali	7783	espanja	6983
arabia	6582	georgia	7565	malajalam	7776	sudan	8385
armenia	7289	saksa	6869	malta	7784	suaheli	8387
assami	6583	kreikka	6976	maori	7773	ruotsi	8386
aymara	6588	eskimokieli	7576	marati	7782	tagalog	8476
azeri	6590	guarani	7178	moldavi	7779	tadziki	8471
bashkiiri	6665	gujarati	7185	mongoli	7778	tamili	8465
baski	6985	hausa	7265	nauru	7865	tataari	8484
bengali, bangla	6678	heprea	7387	nepali	7869	telugu	8469
bhutani	6890	hindi	7273	norja	7879	thai	8472
bihari	6672	unkari	7285	orija	7982	tiibetti	6679
bretoni	6682	islanti	7383	punjabi	8065	tigrinja	8473
bulgaria	6671	indonesia	7378	pashto, pushto	8083	tonga	8479
burma	7789	interlingua	7365	persia	7065	turkki	8482
valkovenäjä	6669	iiri	7165	puola	8076	turkmeni	8475
khmer	7577	italia	7384	portugali	8084	tvi	8487
katalaani	6765	japani	7465	ketsua	8185	ukraina	8575
kiina	9072	jaava	7487	reto-romania	8277	urdu	8582
korsika	6779	kannada	7578	romania	8279	usbekki	8590
kroatia	7282	kashmir	7583	venäjä	8285	vietnam	8673
tseki	6783	kasakki	7575	samoala	8377	volapük	8679
tanska	6865	kirgiisi	7589	sanskriitti	8365	wales	6789
hollanti	7876	korea	7579	gaeli	7168	wolof	8779
englanti	6978	kurdi	7585	serbia	8382	khoisan	8872
esperanto	6979	palaung	7679	serbokroatia	8372	jiddish	7473
viro	6984	latina	7665	shona	8378	yoruba	8979
fääri	7079	latvia	7686	sindi	8368	zulu	9085

Aluekoodien luettelo

Syötä tästä luettelosta oman maasi koodi.

Maa	koodi	Maa	koodi	Maa	koodi	Maa	koodi
Afganistan	AF	Etiopia	ET	Luxemburg	LU	Venäjän Federaatio	RU
Argentiina	AR	Fidji	FJ	Malesia	MY	Saudi-Arabia	SA
Australia	AU	Suomi	FI	Malediivit	MV	Senegal	SN
Itävalta	AT	Ranska	FR	Meksiko	MX	Singapore	SG
Belgia	BE	Saksa	DE	Monaco	MC	Slovakia	SK
Bhutan	BT	Iso-Britannia	GB	Mongolia	MN	Slovenia	SI
Bolivia	BO	Kreikka	GR	Marokko	MA	Etelä-Afrikka	ZA
Brasilia	BR	Grönlanti	GL	Nepal	NP	Etelä-Korea	KR
Kambodza	KH	Heard ja McDonald		Alankomaat	NL	Espanja	ES
Kanada	CA	-saaret	HM	Alankomaiden Antillit	AN	Sri Lanka	LK
Chile	CL	Hongkong	HK	Uusi-Seelanti	NZ	Ruotsi	SE
Kiina	CN	Unkari	HU	Nigeria	NG	Sveitsi	CH
Kolumbia	CO	Intia	IN	Norja	NO	Taiwan	TW
Kongo	CG	Indonesia	ID	Oman	OM	Thaimaa	TH
Costa Rica	CR	Israel	IL	Pakistan	PK	Turkki	TR
Kroatia	HR	Italia	IT	Panama	PA	Uganda	UG
Tseki	CZ	Jamaica	JM	Paraguay	PY	Ukraina	UA
Tanska	DK	Japani	JP	Filippiinit	PH	Yhdysvallat	US
Ecuador	EC	Kenia	KE	Puola	PL	Uruguay	UY
Egypti	EG	Kuwait	KW	Portugali	PT	Uzbekistan	UZ
El Salvador	SV	Libya	LY	Romania	RO	Vietnam	VN
						Zimbabwe	ZW

Vianetsintä

Ennen kuin otat yhteyttä huoltoon, etsi mahdollista vikaa seuraavien ohjeiden mukaan.

Oire	Syy	Korjaus
Ei virtaa.	<ul style="list-style-type: none"> • Verkkojohto on irrotettu. 	<ul style="list-style-type: none"> • Työnnä verkkojohdon pistoke kunnolla pistorasiaan.
Virta on kytketty, mutta DVD-soitin ei toimi.	<ul style="list-style-type: none"> • Laitteessa ei ole levyä. 	<ul style="list-style-type: none"> • ILaita levy.
Ei kuvaa.	<ul style="list-style-type: none"> • Televisiota ei ole säädetty vastaanottamaan DVD-tulosignaalia. 	<ul style="list-style-type: none"> • Valitse televisiosta sopiva videotulotila, jolloin DVD-laitteesta tuleva kuva ilmestyy televisioruutuun.
	<ul style="list-style-type: none"> • Videokaapelia ei ole liitetty kunnolla. 	<ul style="list-style-type: none"> • Liitä videokaapeli kunnolla liittimiin.
	<ul style="list-style-type: none"> • Jatkuvapyyhkäisykuva on asetettu tilaan "Päällä" asetusvalikossa mutta liitetty televisio on tavallinen (analoginen). 	<ul style="list-style-type: none"> • Aseta Jatkuvapyyhkäisytila "Pois" (katso sivu 17).
Ei ääntä.	<ul style="list-style-type: none"> • Audiokaapelilla liitettyä laitetta ei ole säädetty ottamaan vastaan DVD-tulosignaalia. 	<ul style="list-style-type: none"> • Valitse audiovahvistimeen oikea tulotila, jolloin voit kuunnella DVD-soittimesta lähtevää ääntä.
	<ul style="list-style-type: none"> • Audiokaapeleita ei ole liitetty kunnolla. 	<ul style="list-style-type: none"> • Liitä audiokaapeli kunnolla liittimiin.
	<ul style="list-style-type: none"> • Audiokaapeleilla liitettyjen laitteiden virta on katkaistu. 	<ul style="list-style-type: none"> • Kytke virta audiokaapelilla liitettyyn laitteeseen.
	<ul style="list-style-type: none"> • Digitaalinen audioulostulo on asetettu väärään asentoon. 	<ul style="list-style-type: none"> • Aseta digitaalinen audioulostulo oikeaan asentoon, kytke sitten DVD-soitin uudelleen päälle painamalla POWER.
Toistokuva on heikko.	<ul style="list-style-type: none"> • Levy on likainen. • TV-kanavia ei ole viritetty oikein. 	<ul style="list-style-type: none"> • Puhdista levy. • Tarkista viritys, suorita viritys uudelleen.
DVD-soitin ei aloita toistoa.	<ul style="list-style-type: none"> • Laitteessa olevaa levyä ei voi toistaa. 	<ul style="list-style-type: none"> • Laita sisään toistokelpoinen levy. (Tarkista levytyyppi, värijärjestelmä tai aluekoodi.)
	<ul style="list-style-type: none"> • Levy on laitettu ylösalaisin. 	<ul style="list-style-type: none"> • Laita levy toistopuoli alaspäin
	<ul style="list-style-type: none"> • Levyä ei ole laitettu ohjainten sisään. 	<ul style="list-style-type: none"> • Laita levy levykelkkaan oikein ohjaimien sisään.
	<ul style="list-style-type: none"> • Levy on likainen. 	<ul style="list-style-type: none"> • Puhdista levy.
	<ul style="list-style-type: none"> • Luokitustaso on asetettu. 	<ul style="list-style-type: none"> • Peruuta luokitustoiminto tai muuta luokitustasoa.
Kaukosäädin ei toimi kunnolla.	<ul style="list-style-type: none"> • Kaukosäätimen ja tämän laitteen suoran linjan välissä on este. 	<ul style="list-style-type: none"> • Poista este.
	<ul style="list-style-type: none"> • Kaukosäätimen paristot ovat lopussa. 	<ul style="list-style-type: none"> • Vaihda paristot uusiin.
Oire Video-kasettia ei saa sisään	<ul style="list-style-type: none"> • Onko kasettilokero tyhjä? 	<ul style="list-style-type: none"> • Poista nauha.
Ei Hi-Fi-ääntä	<ul style="list-style-type: none"> • Äänitilaa ei ole asetettu oikein. 	<ul style="list-style-type: none"> • Valitse "STEREO" painamalla toistuvasti kaukosäätimen "AUDIO"-painiketta.
Ei NICAM-äänen tallennusta	<ul style="list-style-type: none"> • NICAM-tilaa ei ole asetettu oikein. 	<ul style="list-style-type: none"> • Varmista, että NICAM on valikossa asetettu tilaan AUTO nauhoitettavaa asemaa varten.

Tekniset tiedot

Yleistä

Käyttöjännite	AC 200-240V, 50/60 Hz
Tehonkulutus	17W
Mitat (noin)	430 x 78.5 x 265 mm (l/k/s)
Paino (noin)	4.2 kg
Käyttölämpötila	5°C to 35°C (41°F to 95°F)
Käyttöympäristön kosteus	5 % to 90 %
Ajastin	24 tunnin näytöllä
RF-modulaattori	UHF 22 - 68 (säädettävä)

Järjestelmä

Laser	Puolijohdelaser, aallonpituus 650 nm
Videopäät	6 kaksoisatsimuuttipäätä, viisto-pyyhkäisy.
Signaalijärjestelmä	PAL
Taajuusvaste	DVD (PCM 96 kHz): 8 Hz to 44 kHz DVD (PCM 48 kHz): 8 Hz to 22 kHz CD: 8 Hz to 20 kHz
Signaalikohinasuhde	Parempi kuin 100dB (vain ANALOG OUT -liittimissä)
Harmoninen särö	Pienempi kuin 0.008%
Dynamiikka-alue	Enemmän kuin 100 dB (DVD) Enemmän kuin 95 dB (CD)

Sisäänmenotaso (VCR)

Audio	-6.0dBm, enemmän kuin 10 kohms (SCART) -6.0dBm, enemmän kuin 47 kohms (RCA)
Video	1.0 Vp-p, 75 ohmia, epäsymmetrinen (SCART/RCA)

Lähdöt (DVD)

VIDEO OUT	1 Vp-p 75 ohmia, negatiivinen synkr.
S-VIDEO OUT	(Y) 1,0 V (p-p), 75 ohmia, negatiivinen synkr., Mini DIN 4-pin x 1 (C) 0,3 V (p-p) 75 ohmia
COMPONENT VIDEO OUT (Progressive Scan)	(Y) 1,0 V (p-p), 75 Ω, negatiivinen synkr., RCA-liitin x 1 (Pb)/(Pr) 0,7 V (p-p), 75 Ω, RCA-liitin x 2
RGB OUT	0.7Vp-p, 75 ohmia
Audiolähtö (audiokoaksiaali)	0,5 V (p-p), 75 Ω, RCA-liitin x 1
Audiolähtö (analoginen audio)	2,0 Vrms (1 KHz, 0 dB), 600 Ω, RCA-liitin (V, O) x2/SCART (TV:OON)

Ulostulot (VCR)

Audio	-6.0dBm, vähemmän kuin 1 kohms (SCART)
Video	1.0Vp-p, 75 ohmia, epäsymmetrinen (SCART)
RGB OUT	0.7Vp-p, 75 ohmia

- Muotoilu ja tekniset arvot voivat muuttua ilman eri ilmoitusta.