

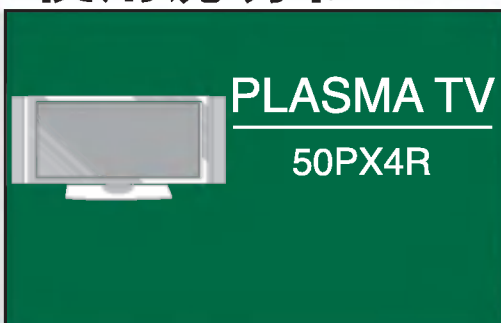

使用说明书



售后服务电话



未开通地区请拨打010-67346868

使用前请仔细阅读说明书，阅读完以后请妥善保管以备需要时查阅。如有任何问题，请您拨打乐金电子（南京）等离子有限公司
免费电话：8008289879

安全注意事项



警告

请不要将电视机放在太阳光能够直射的地方或电暖气等发热物体或热源的附近。

- 否则将会引起火灾。

请不要将电视机放在潮湿的地方，例如，浴室等任何容易潮湿的地方。

- 否则将会引起火灾或电击。

连接室外的弯曲的天线可以防止雨水顺着天线流入室内。

- 否则雨水可能损坏室内的电视机，还会有触电的可能。

请您一定连接地线。

- 如果没有连接地线，可能会有因漏电而触电的危险。
- 如果无法直接接地，请让一位已取得专业电器资格的技术人员为您安装分离的短路器。
- 请不要通过电话线，避雷针或煤气管道来接地。

不要将电视机放置在有液体滴溅的地方。

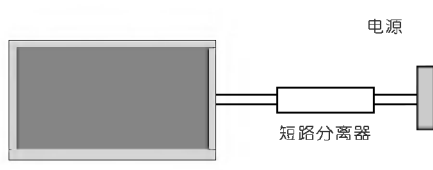

电视机的顶部不要放置任何装有液体的容器，例如花瓶之类。

不要向排气孔内插入任何物品。

- 否则将会发生火灾或导致电击。

不要在电视机上放置重物。

- 否则将会对成人或儿童造成伤害。

不要用水清洗电视机。

- 否则将会损坏电视机还会有触电的可能。

如果电视机冒烟或发出异味，请立即关闭并拔下电源插头，然后与您的经销商或服务中心联系。

- 否则将会引起火灾或电击。

请您不要自己维修电视，需要维修时请与您的经销商或服务中心联系。

- 否则将会损坏电视机，还会有触电的可能。

雷雨天，请拔下电源插头，并且不要触摸天线。

- 否则将会损坏电视机，还会有触电的可能。

* 安全注意事项中包含了两种类型的信息，具体内容如下。



警告

此标志是警告用户，若违反安全注意事项操作，将会导致很严重的伤害甚至死亡。



注意

此标志是提醒用户注意，若违反安全注意事项操作，将会对您造成轻度的伤害并会损坏产品。

⚠ 此标志是提醒用户小心，在某些特殊的情况下可能发生危险。



注意

请不要用湿手触碰电源插头。

- 否则可能导致电击。

当电源或插头有损坏或电源线裸露时，请勿使用。

- 否则可能导致火灾或电击。

进行移动之前，请务必关闭电源，拔下电源插头和其它所有的连接线。

请妥善保管用过的电池，以防儿童误食。

- 如果儿童吞食了电池，请立即送往医院。

请不要将电视机放置在类似书架或搁物架的上面。

- 电视机需要放置在通风的地方。

当电视机与扬声器组装在一起时，请不要抓住扬声器的部分来移动电视机。

- 否则可能导致电视机跌落，对用户和电视机造成严重的伤害。

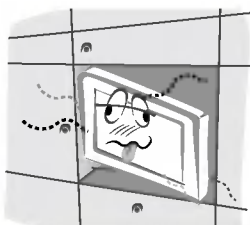

电视机需要清洁时，请先拔下电源插头，请不要使用液体或喷雾式清洁剂。

- 否则可能对电视机造成损害，或导致电击。

请与服务中心联系，清洁电视机的内部部件，每年一次。

- 沉积的灰尘会导致结构部件失效。

在桌面上放置电视机时，请不要放在桌子的边缘。

- 否则可能导致电视机跌落，对用户和电视机造成伤害。

眼睛与屏幕间的距离应为屏幕对角线的5~7倍。

- 否则，眼睛将会受到伤害。

安装室外天线时，请远离电线、路灯等带电设备。

室内无人或长时间不使用时，请拔下电源插头。

- 插头老化或漏电时，沉积的灰尘可能引起火灾或电击。

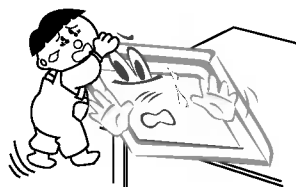

- 否则可能导致电击。

请保证室外天线与其它电线间有足够的距离，确保任何一个倒塌时，不会碰撞到另一个。

- 否则可能导致电击。

拔电源时，请您抓住电源插头，不要抓电源线。

- 否则可能导致火灾。

请不要将电源线放在任何加热物体旁边，例如，加热器等。

- 否则可能导致火灾或电击。

目录

安全警告		
安全注意事项	2~3	
使用简介		
遥控器按键使用说明	6	
控制面板及各外接端子介绍	7~8	
安装说明		
外部设备的连接与设置	9~12	
电视机显示屏可显示的规格	13	
HDMI	14~15	
附件	16	
安装选择	17	
使用说明		
电视机的开机方法	18	
菜单语言选择(可选)	18	
选台菜单		
自动选台	19	
手动选台	19	
微调	20	
频道名称	20	
弱信号增强(可选)	20	
频道编辑	21	
钟爱频道	21	
打开节目列表	21	
图像菜单		
PSM (画面状态记忆)	22	
CSM (颜色状态记忆)	22	
手动色温度调整	22	
XD	22	
sRGB	23	
ACM (动态色彩)	23	
手动图像调整	23	
音响菜单		
SSM (声音状态记忆)	24	
BBE	24	
AVL (自动音量控制)	24	
手动声音调整	24	
电视扬声器	25	
立体声/双声道接收	25	
NICAM 丽音接收(可选)	25	
定时菜单		
时钟设置	26	
定时关机 / 开机设置	26	
自动关机	26	
睡眠关机	26	
特殊菜单		
童锁	27	
ISM (残像防止) 功能	27	
节电	28	
XD 演示	28	
指示窗	28	
画面菜单		
自动调整	29	
手动扫描频率	29	
选择宽屏VGA/XGA 模式	29	
设置画面比率	30	
图像尺寸缩放	30	
画面位置	31	
影院	31	
降噪	31	
复位(恢复到出厂时的设置)	31	
PIP (画中画) 功能		
画中画的收看	32	
副画面的节目选择	32	
画中画输入模式的选择	32	
画中画的移动 (仅用于PIP模式)	32	
POP (画外画: 频道浏览)	32	
画中画的尺寸	32	
调整画中画的画面	32	
调整画中画透明度 (仅用于PIP模式)	32	
XSTUDIO		
使用存储卡时的注意事项	33~36	
收看JPEG文件	37~41	
播放MP3文件	42~45	
其它内容		
外部控制设备的安装	46~52	
红外线码 (NEC模式)	53~55	
遥控器编程	56	
程序代码	57~58	
简易故障的排除清单	60	
产品规格	61	
保修说明	62	

阅读完说明书后，请把它
放在您方便拿到的地方，
以便日后使用。

产品介绍

什么是等离子电视机？

当玻璃板中的气体通电后，所释放出的紫外线和荧光粉发生反应，这时就会放射出光束。等离子电视机是继纯平电视后的新一代产品。

160° - 宽视角

等离子电视机提供了超过160°的视觉延伸，所以您可以从各个方面看到没有扭曲的画面。

易安装

等离子电视机尺寸小，重量轻，便于安装在任何传统电视不能安装的地方。

大屏幕

此等离子电视机的屏幕尺寸是 50"，因此您可以得到类似于剧院中的逼真感受。

多媒体

此等离子电视机可以与PC相连，用做会议，电脑游戏和网络浏览使用的电视机。

关于等离子电视机的画面可能出现有色点的说明

本产品采用的是高分辨率等离子显示，具有像素多达90—220万个。因此，在生产制造过程中，个别像素出现不良是很普通的现象，屏幕上出现个别有色点是允许的。其他等离子电视机的制造商，生产的产品也会出现同样的现象。所以，此种现象不能被视为产品品质不良，不在退换范围之内，望您谅解。我公司将继续改进生产技术减少此类情况的发生。

关于本产品风扇噪音的说明

如同电脑产品一样，为使CPU冷却采用内置风扇，本产品同样采用了内置散热风扇，来降低电视机的热量并增加其工作的可靠性。因此，在风扇运作时，将产生一定的噪音。这种噪音与产品性能及可靠性无关，使用方面也不会造成不良影响。所以，具有正常风扇噪音的产品属于正常产品，不在可退换的范围之内，望您谅解。

为了避免电视机内部出现残像，请不要让一幅静止的画面长时间地停留在屏幕上。如果在菜单，游戏机，屏幕边缘或LOGOS出现残像，不在保修范围内。望您谅解。

警告

本产品为B级*产品，在家中使用时可能会引起无线电干扰，因此，本产品与其他电器间要留有足够的空间。

* 家用电器必须通过B级标准；商用或工业用应该通过A级标准。

警告

为了减少火灾和电击发生的可能性，请不要将电视放置在可能被雨淋或潮湿的地方。

遥控器按键使用说明

- 当您使用遥控器时，请对准电视机上的遥控接收器。
- 根据本产品的特性，若在特定的亮度下连续地使用遥控器，可能会有缺陷。

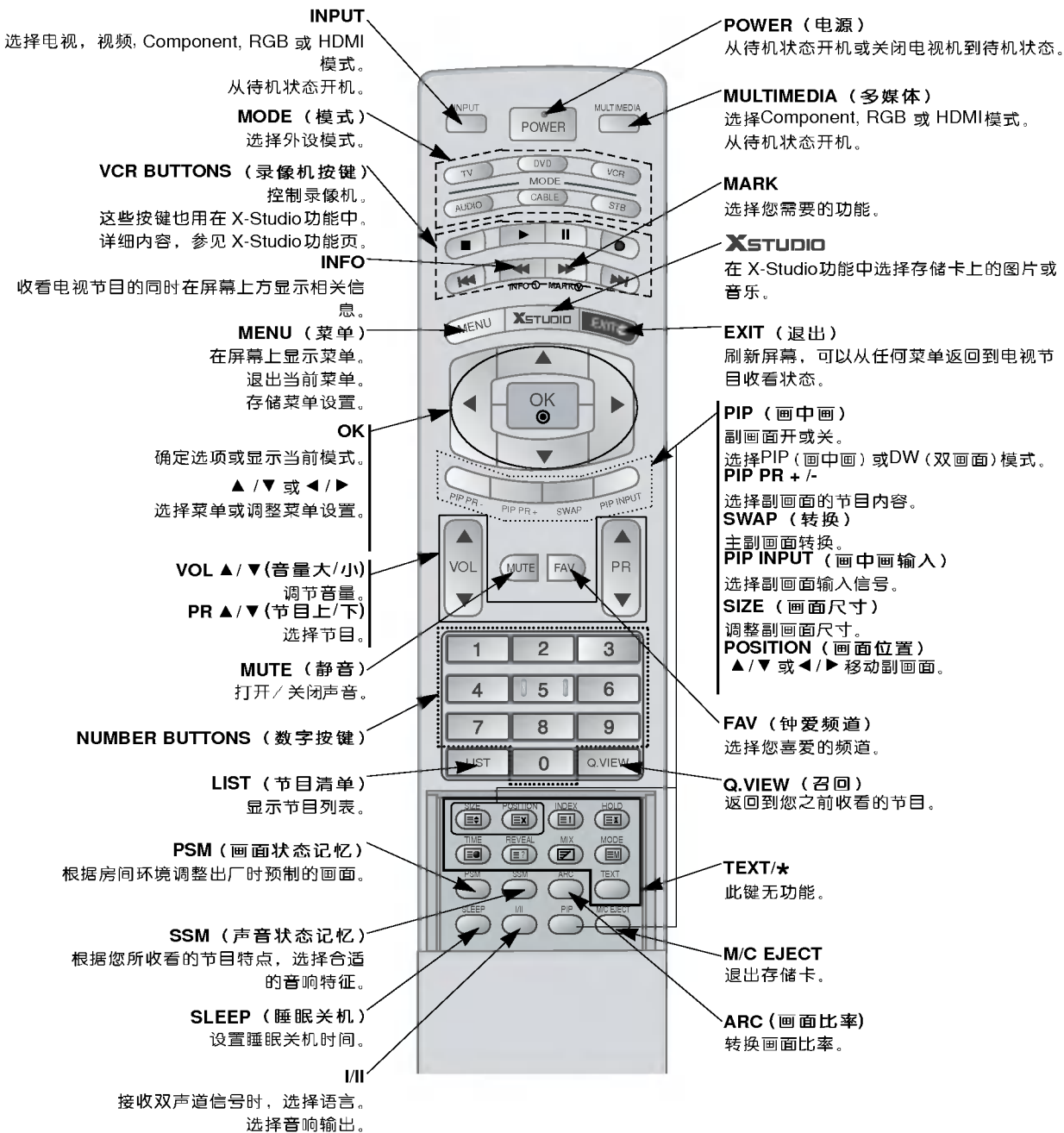

安装电池

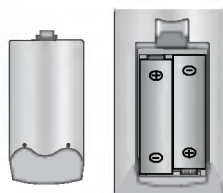

- 打开遥控器后盖，按照相应的电极安装电池。
- 安装两节1.5V AA 的碱性电池。请不要将新旧电池混用。

控制面板

• 下图为示意图，仅供参考，如有设计变更，恕不另行通知。

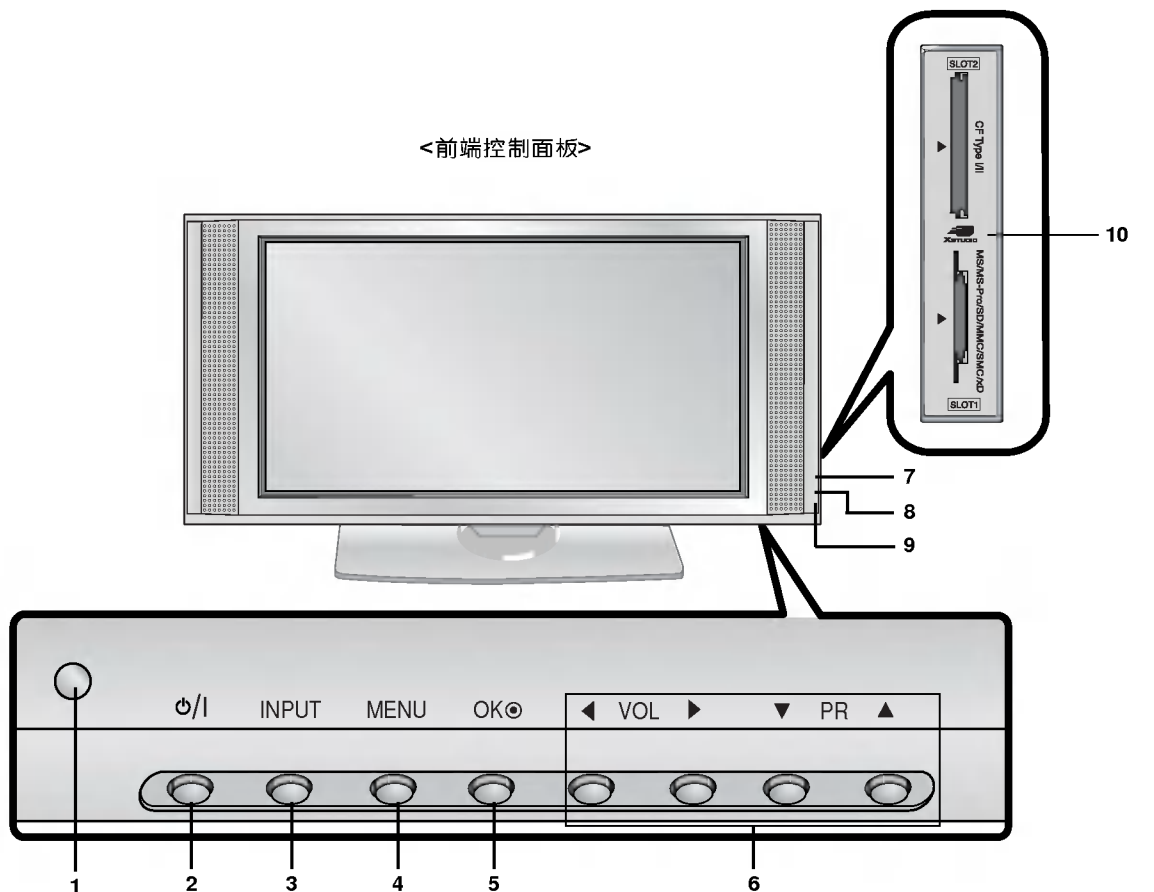

- | | |
|---|--|
| <ol style="list-style-type: none"> 1. 遥控感应器 2. 电源按键
从待机状态开机或关闭电视机到待机状态。 3. INPUT 按键
选择电视，视频，Component，RGB 或 HDMI 模式。
从待机状态开机。 4. 菜单键
在屏幕上显示菜单。
退出当前菜单。
存储菜单设置。 5. OK
确定选项或显示当前模式。 6. ▲/▼ (节目上/下)
选择电视节目或者菜单选项。
从待机状态开机。
◀/▶ (音量大/小)
调节音量。
调整菜单设置。 | <ol style="list-style-type: none"> 7. 指示窗 8. 电源指示灯
在待机状态，电源指示灯显示红色，在开机状态，电源指示灯显示绿色。 9. 智能眼
根据四周环境，调整画面。 10. 存储卡插槽 1, 2 |
|---|--|

控制面板

<后端控制面板>

• 下图为示意图，仅供参考，如有设计变更，恕不另行通知。

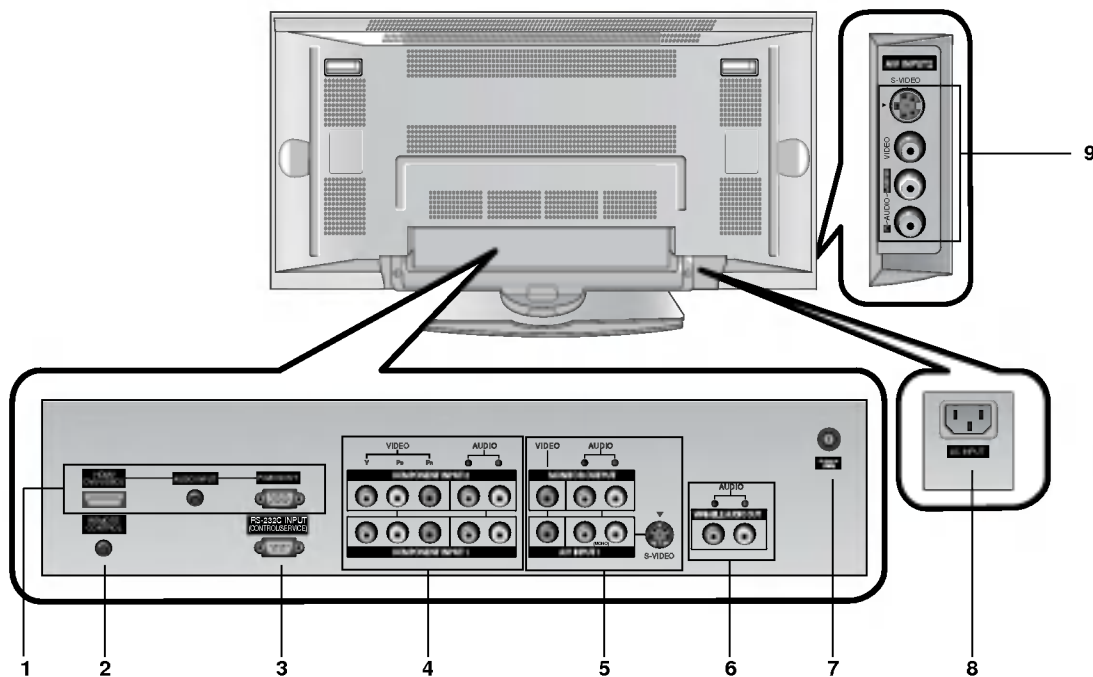

- 1. HDMI(DVI 视频) / 音频 / RGB 输入端子**
将PC, DVD或STB的输出端子与该电视机的输入端子连接。
注意: 如果连接RGB/DVI音频端子, 我们建议您使用带有 core (铁氧体磁心) 的电线, 或者是带有EMI Filter core 的分离式电线。
- 2. 有线遥控输入端子**
- 3. RS-232C 输入端子**
与电脑的 RS-232C 端子相连。
- 4. COMPONENT 输入端子**
将DVD的视频输出端与电视机的COMPONENT (Y, Pb, Pr) 输入端连接。音频输出端与电视机的音频输入端相连。
- 5. 视频/音频 输入/输出端子(AV1)**
与外部设备的视频/音频输出端子相连。
S-视频/音频 输入端子
将VCR的S-VIDEO输出端子与**S-VIDEO**相连。
将VCR的音频输出端子与音频端子相连。例如**AV1**。

- 6. 多种音频输出端子**
- 7. 天线输入端子**
- 8. 电源插座**
该产品用交流电驱动, 电压值详见规格页。请不要尝试在直流电压下使用该产品。
- 9. 视频/音频输入端子 (AV2)**
S-视频/音频输入端子

外部设备的连接与设置

天线的连接

- 注意连接到天线输入端子时不能使铜线弯曲。

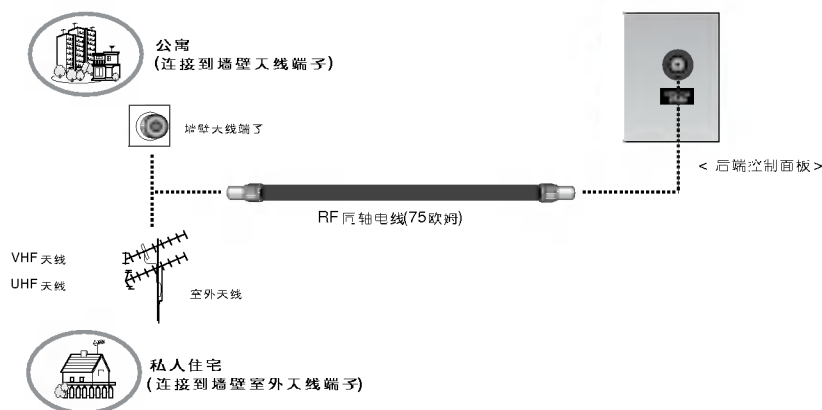

VCR节目的收看

- 连接VCR与电视机时,端口颜色要匹配。(Video <视频> → 黄色, Audio(L) <音频(左)> → 白色, Audio(R) <音频(右)> → 红色)
- 将VCR的视频输出端子 (黄色) 与电视机的视频输入端子连接。
- 如果您连接的VCR为单声道, 进行连接时请将VCR的音频电缆连接到电视机的AUDIO (L/MONO) <音频(左/单声道)> 输入端子中。
- 当您连接的是S-VIDEO <S-视频> 输入端子时, 画面质量会有显著改善。
- 利用屏幕清理功能可以避免固定的画面长期的停留在屏幕上。尤其是VCR中播放的静止的画面。(请参见27页)
- 但是如果您使用的画面模式为4:3时, 固定画面仍可能在屏幕上出现。
- 为了避免出现画面干扰, 请使电视机和VCR保持一定的距离。

收看电视节目

- 打开电视机, 选择您所收看的电视节目。

收看VCR中的节目

1. 按遥控器上的INPUT 键, 选择AV1或AV2。
- 如果S-VIDEO和VIDEO 端子同时与S-VHS VCR 连接, 则只有S-VIDEO能被接收。
2. 将录象带插入到VCR中, 然后按VCR上的PLAY 键。
(请参照VCR使用说明书)

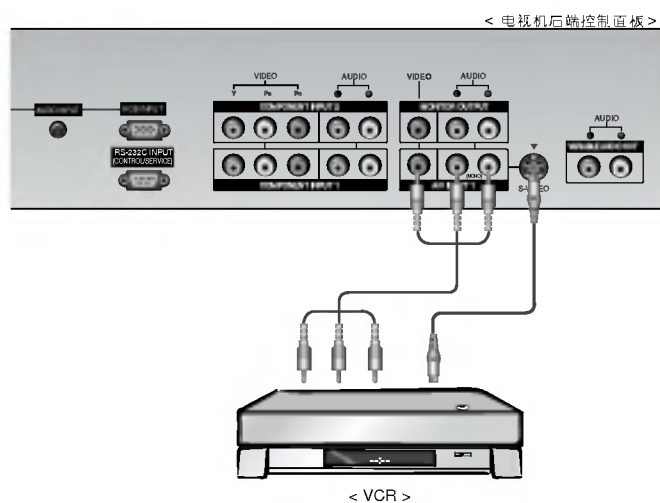

外部设备的连接与设置

有线电视节目的收看

- 当您预定地方有线电视台服务并安装了转换器（有线电视接收盒）后，就可以收看有线电视节目了。
- 如果您想了解收看有线电视的更多详细情况，请与您当地的有线电视台联系。

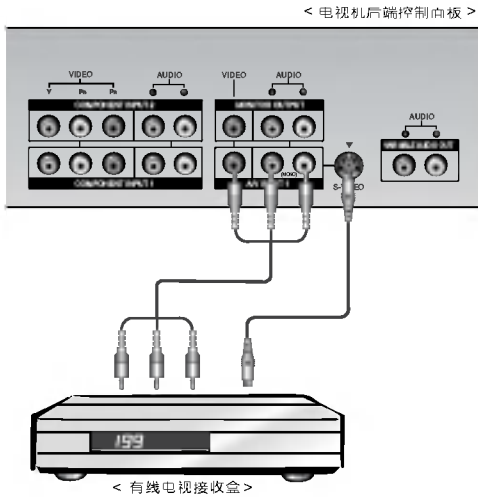

收看有线电视节目

1. 按遥控器上的**INPUT**键，选择**AV1**或**AV2**。
- 如果**S-VIDEO**和**VIDEO**端子同时与有线电视接收盒连接，则只有**S-VIDEO**能被接收。
2. 使用有线电视接收盒来收看有线电视节目。

其它外部AV节目的收看

- 等离子电视机与其它外部设备连接时，端口颜色要匹配。（Video <视频> → 黄色，Audio(L) <音频(左)> → 白色，Audio(R) <音频(右)> → 红色。）

使用方法

1. 按遥控器上的**INPUT**键，选择**AV1**或**AV2**。
- 如果**S-VIDEO**和**VIDEO**端子同时与**S-VHS VCR**连接，则只有**S-VIDEO**能被接收。
2. 在相应外部设备上进行操作。（详细内容请参照外部设备的操作指南）

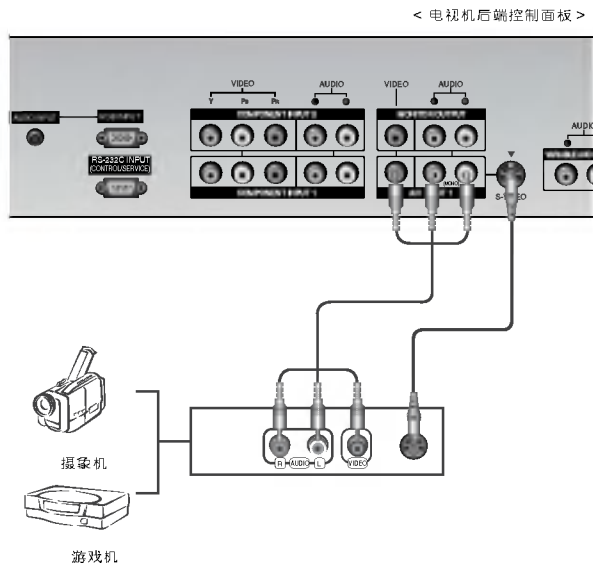

DVD节目的收看

连接方法

将DVD的视频输出端与电视机的COMPONENT(Y, PB, PR)输入端子连接。音频输出端与电视机的音频输入端相连，如图所示。

使用方法

1. 打开DVD播放器，插入一张DVD。
2. 按遥控器上的**INPUT**键或**MULTIMEDIA**（多媒体）键，选择**Component 1**、**Component 2**。请参考DVD播放器的操作说明书。

• Component输入端子

按如下方式将DVD播放器与COMPONENT输入端子进行连接，可以接收到更高质量的画面。

电视机Component端子	Y	Pb	Pr
DVD播放器视频输出端子	Y	Pb	Pr
	Y	B-Y	R-Y
	Y	Cb	Cr
	Y	PB	PR

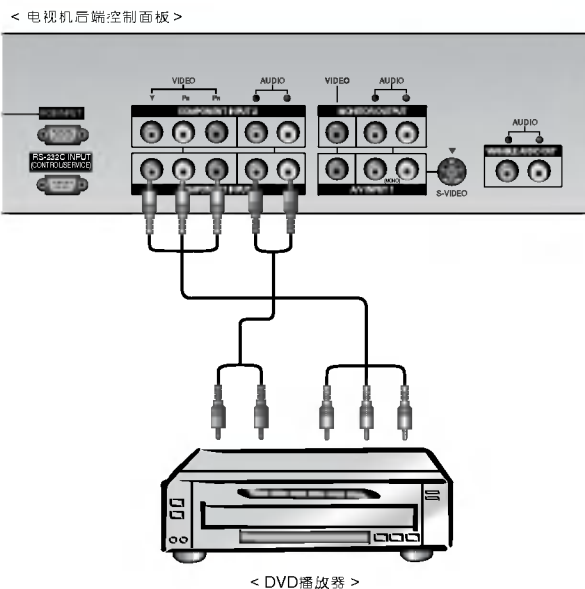

DTV节目的收看 (可选)

- 如果您想收看数字广播节目，请购买并安装数字机顶盒。

连接方法

1. 根据您的数字机顶盒连接端子的不同，将视频信号连接到COMPONENT(Y, PB, PR)输入，RGB或HDMI端子。然后连接相应的音频端子。

使用方法

1. 打开数字机顶盒。（请参照数字机顶盒使用说明书）
2. 用遥控器上的 **INPUT** 键或 **MULTIMEDIA**（多媒体）键，选择**Component 1**、**Component 2**、**RGB**或**HDMI**。

• DTV输入信号

模式 \ 终端	Component	RGB (DTV)	HDMI (DTV)
480i	o	x	x
576i	o	x	x
480p	o	o	o
576p	o	o	o
720p	o	o	o
1080i	o	o	o

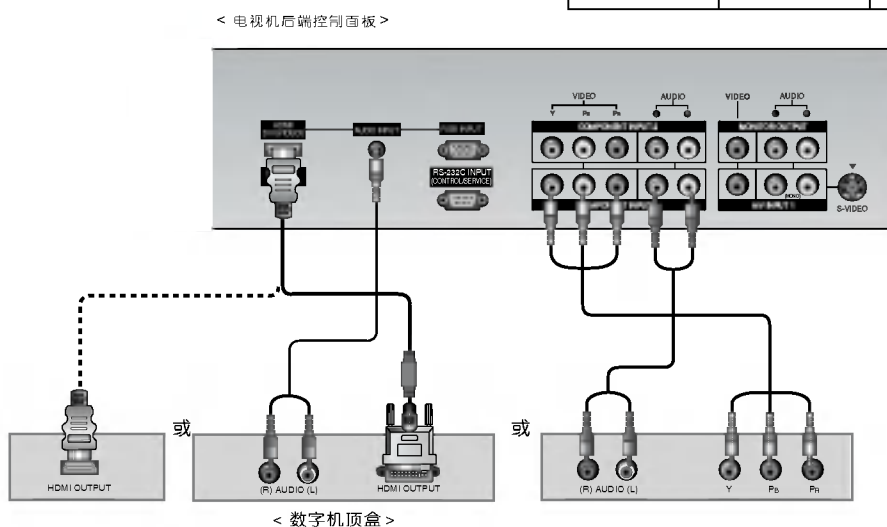

外部设备的连接与设置

与PC连接

- 如果作为电脑显示器与PC连接，您就可以享受到更清晰逼真的画面和音响效果。
- 避免一幅固定的图像长时间的停留在屏幕上，否则所收看图像的余像会显现在屏幕上，如果有可能，请使用屏幕保护功能。
- 将PC与电视机的RGB输入(PC 输入)或HDMI/DVI(VIDEO)(数字RGB输入)端子连接，相应地改变PC的输出分辨率。
- 在PC模式下，根据分辨率，垂直模式，对比度或亮度的不同，可能会出现一些画面干扰。您可以改变PC模式的分辨率或刷新速率或在菜单中调整亮度和对比度直到干扰消失为止。如果PC显卡的刷新速率不能改变，请您更换PC显卡或与您的PC显卡经销商联系。
- 同步输入方式：分离。

作为电脑显示器使用时的连接方法

建议您在PC模式下使用1024x768, 60Hz，这样接收到的图象效果会更好。

- 如果PC的分辨率超过UXGA，在电视机上将不会显示画面。
- 将信号线从PC的显示器输出端子连接到电视机的RGB 输入端子上，或将信号线从PC的HDMI输出端子连接到电视机的HDMI/DVI(VIDEO)端子上。
- 将音频线从PC连接到电视机的音频输入端子上。(音频线不随电视机一起提供)
- 如果使用声卡，也可以利用声卡适当地调整电脑的声音。
- 本电视机适用VESA插头和运行规则。电视机提供了一种DDC规则的EDID数据给PC系统，在使用本电视机时，PC会自动的进行调整。
- DDC规则预置了RGB为模拟RGB模式，HDMI为数字RGB模式。
- 如果需要，可以调整电视机的设置以适应插座和运行规则。
- 如果PC的显卡不能同时输出数字和模拟RGB信号，则连接时只能将电视机的RGB 输入或HDMI 输入端子之一与PC连接。如果PC的显卡可以同时输出数字和模拟RGB信号，则同时连接电视机的RGB和HDMI端子。(设置电视机的其它模式以适应插座和运行规则)
- 根据显卡的不同，使用HDMI to DVI连接线时，DOS模式可能不能运行。
- 如果您使用的RGB-PC连接线过长，电视屏幕上可能出现画面噪音。建议您使用5米以下的连接线，这样可以收看到最好的画面。

< 电视机后端控制面板 >

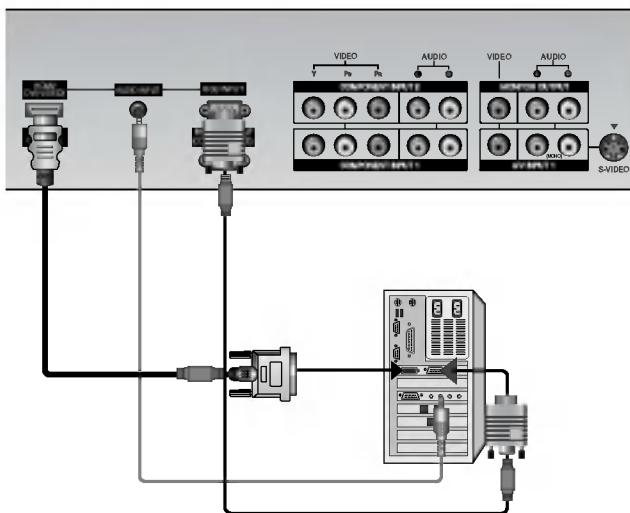

PC的启动

1. 打开电脑和电视机的主电源。
2. 按电视机遥控器上的**POWER**(电源)键，打开电视。
3. 用遥控器上的**INPUT**键或**MULTIMEDIA**(多媒体)键，选择**RGB**或**HDMI**输入信号。
4. 设置PC的分辨率为SXGA或低于SXGA。(1280x1024, 60Hz) (参见13页)

电视机显示屏可显示的规格

RGB / HDMI 模式

50PX4R 系列

Resolution	Horizontal Frequency(KHz)	Vertical Frequency(Hz)
640x350	31.468	70.09
	37.861	85.08
720x400	31.469	70.08
	37.927	85.03
640x480	31.469	59.94
	35.000	66.66
	37.861	72.80
	37.500	75.00
848x480	43.269	85.00
	31.500	60.00
	37.799	70.00
852x480	39.375	75.00
	31.500	60.00
800x600	37.799	70.00
	39.375	75.00
	35.156	56.25
	37.879	60.31
832x624	48.077	72.18
	46.875	75.00
	53.674	85.06
1024x768	49.725	74.55
	48.363	60.00
	56.476	70.06
	60.023	75.02
1360x768	68.677	85.00
	47.700	60.00
1366x768	59.625	75.02
	47.700	60.00
1152x864	59.625	75.02
	54.348	60.05
	63.995	70.01
1152x870	67.500	75.00
1280x768	68.681	75.06
	47.693	60.00
	60.091	75.00
1280x960	68.504	85.00
	60.023	60.02
1280x1024	63.981	60.02



- HDMI™, HDM标志和“High-Definition Multimedia Interface”(多媒体数字高清接口)这行文字都是HDMI公司的注册商标。
- 该电视机可以接收多媒体高清晰画面(HDMI)或输入数字画面(DVI)。
- 该电视机支持电视(480p, 720p, 1080i)模式中的HDCP(高带宽数字内容保护)协议。
- 当您连接的HDMI/DVI设备(DVD播放器,机顶盒或电脑)支持自动HDMI/DVI功能时,将自动设置HDMI/DVI外设的分辨率。HDMI/DVI外设利用DDC协议读入电视机中存储的EDID信息。如果外设不支持自动HDMI/DVI功能,请手动设置分辨率。
- 当外部设备带有DVI输出接口时,您必须另外用一根电缆输入音频信号。(参见 <连接方法>)

连接方法

1. 外部设备(DVD播放器或机顶盒)支持HDMI时。
 - 如果外部设备带有HDMI输出端子,用HDMI电缆连接外设与电视机。(HDMI电缆不随产品一起提供)
 - 如果外部设备支持自动HDMI,它会自动地将输出分辨率转换到1280x720p。反之,请参考外设说明书,手动调整其输出分辨率。
 - 为了获得更好的画面效果,将DVD播放器或机顶盒的输出分辨率调整为1280x720p。
 - 因为HDMI用同一根电缆输出数字音频和视频信号,所以当使用HDMI电缆时不需要特别的音频输出线。
2. 外部设备(DVD播放器或机顶盒)支持DVI时。
 - 如果外部设备带有DVI输出端子,用HDMI to DVI电缆连接电视机与外设。(HDMI to DVI电缆不随产品一起提供)
 - 如果外部设备支持自动DVI,它会自动地将输出分辨率转换到1280x720p。反之,请参考外设说明书,手动调整其输出分辨率。
 - 为了获得更好的画面效果,将DVD播放器或机顶盒的输出分辨率调整为1280x720p。
 - 在这种情况下,音频信号要用另外的电缆传输。若外设带有模拟音频输出端口,请用音频电缆将其与电视机的RGB/DVI音频输入端子连接。(其中,音频电缆不随产品一起提供。)然后,您就可以收听到正常的声音了。
3. PC支持DVI时。
 - 如果PC带有DVI输出端子,用HDMI to DVI电缆连接电视机与外设。(HDMI to DVI电缆不随产品一起提供)
 - 为了获得更好的画面效果,将PC显卡的分辨率设置为1024 x 768, 60Hz。
 - 根据您PC上视频输出端子的不同,将其连接到电视机的HDMI/DVI(VIDEO)端子上。
 - 如果PC的显卡不能同时输出模拟RGB和DVI信号,则连接时只能将电视机的RGB或HDMI/DVI输入端子之一与PC连接。
 - 如果PC的显卡可以同时输出模拟RGB和DVI信号,则同时连接电视机的RGB和HDMI/DVI输入端子。(设置电视机的其它模式以适应插槽和运行规则)
 - 然后连接相应的音频端子。如果使用声卡,根据需要调整PC的声音。
 - 在这种情况下,音频信号要用另外的电缆传输。若PC(或带有声卡的PC)带有模拟音频输出端口,请用音频电缆将其与电视机的RGB/DVI音频输入端子连接。(其中,音频电缆不随产品一起提供。)然后,您就可以收听到正常的声音了。

请参考 电缆示意图：

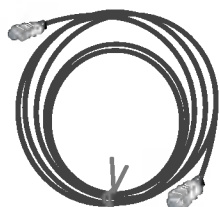

HDMI电缆
(不随产品一起提供)

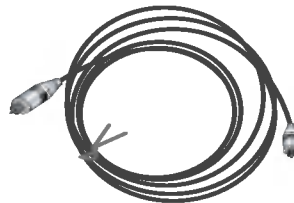

模拟音频电缆 (RCA类型)
(不随产品一起提供)

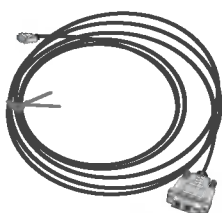

HDMI to DVI 电缆
(不随产品一起提供)



模拟音频电缆 (Stereo to RCA 类型)
(不随产品一起提供)

使用方法

1. 连接HDMI/DVI外部设备(DVD播放器或机顶盒或PC)与电视机。
2. 按电视机和外部HDMI/DVI设备遥控器上的POWER(电源)键,播放。
3. 在PIP/DW(画中画/双画面)菜单中选择HDMI/DVI信号的输入设备。
4. 请查看所显示的图象是否有图象噪音。图象噪音的产生与HDMI/DVI外设的分辨率,垂直模式,对比度及亮度有关。如果屏幕上出现噪音,请调节HDMI/DVI外设的分辨率和刷新速率,或调节屏幕菜单中的亮度和对比度,直到噪音消失为止。如果您PC显卡的刷新速率不能改变,请更换PC显卡或与您的PC显卡经销商联系。

注意：

- 根据显卡的不同,使用HDMI to DVI连接线时,DOS模式可能不能运行。
- 避免一幅固定的图象长时间的停留在屏幕上,否则所收看图像的余像会显示在屏幕上,如果有可能,请使用屏幕保护功能。
- 当外部设备与HDMI/DVI输入端子相连时,输出的PC分辨率(VGA, SVGA, XGA),图象位置及尺寸可能与屏幕不匹配。请按**MENU**(菜单)键来调整电视机的画面位置,并与您的PC显卡服务中心联系。
- 当外部设备与HDMI/DVI输入端子相连时,输出的电视机的分辨率(480p, 720p, 1080i),电视机所显示的画面符合EIA/CEA-861-B规格。反之,请参见HDMI/DVI外部设备的说明书或与电视机的服务中心联系。
- 如果与HDMI/DVI外设相连的电缆没有连接或接触不良,屏幕上将显示"无信号"。如果HDMI/DVI外设的视频输出分辨率,电视机不支持,屏幕上将显示"无信号"。请参见HDMI/DVI外部设备的说明书或与电视机的服务中心联系。

附件



使用说明书



遥控器



2个吊环螺栓

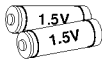

碱性电池



电源线



2个壁式托架

把电视机可靠的安装在墙壁上

- 为了确保安装的可靠性，安装时用吊环螺栓和壁式托架将电视安装到墙壁上。

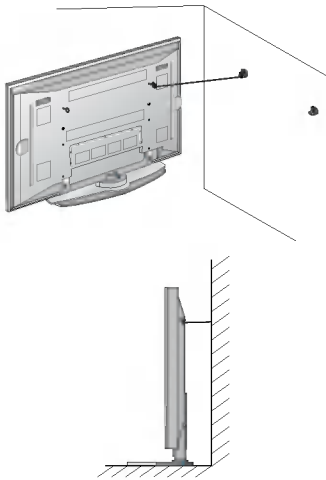

- 首先，必需将电视机放置在桌面上，然后如图所示安装吊环螺栓。在托架的孔中插入2个吊环螺栓并拧紧。用2个螺丝（不随产品提供）把壁式托架固定到墙上。确保吊环螺栓与壁式托架的高度一致。检查托架是否安装牢固。

- 如图，请用结实的绳子或粗电线（不随产品提供）把电视机固定在墙上。

可选附件

- 为了提高质量，可选附件可能改变，可能增加新的附件。这种情况一般不会特殊说明。
- 与您的供应商联系购买所需的附件。

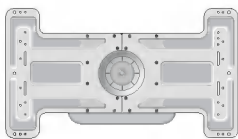

可倾斜式支架



天花板支架



视频线



音频线

安装选择

- 该电视机有多种安装方式，例如，壁式安装和台式安装等。
- 请将该电视机安装在通风的地方。

壁式安装：水平安装



- 本产品可如上图所示，安装在墙壁上。

台式安装



- 本产品可如上图所示，安装在桌面上。

壁式安装时

为了便于通风，安装时各边要留出的最小空间尺寸，如下图所示。

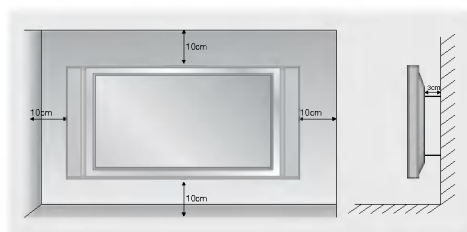

台式安装时

为了便于通风，安装时各边要留出的最小空间尺寸，如下图所示。

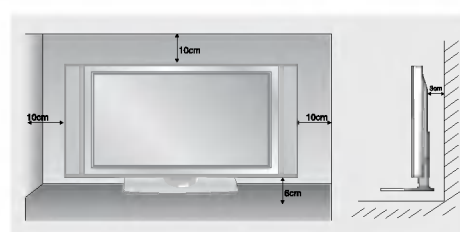

旋转功能（可选）

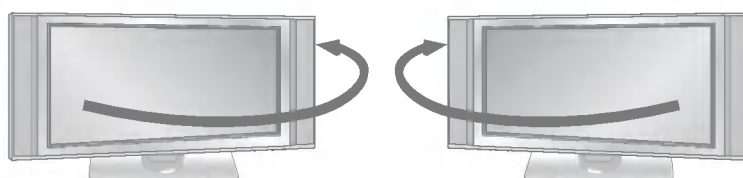

电视机安装完毕后，您可以手动地将电视机向左或向右旋转20°，以适合您的观看角度。

注意：在您调整角度之前，您必须松开（向左转动）底座背面中间的螺丝。当您调整到合适的位置后，您必须拧紧（向右转动）底座背面中间的螺丝。

电视机的开机方法

- 当您使用遥控器时，请将其对准电视机上的遥控接收器。

电视机安装好后就可以开机

1. 正确地连接电源线后，电视机将处于待机状态。
2. 按电视机上的 \odot / I, INPUT 或 PR \blacktriangle / \blacktriangledown 键，或者遥控器上的 POWER, INPUT, MULTIMEDIA, PR \blacktriangle / \blacktriangledown 或数字键，电视机将转换到开机状态。

开机（连接电源线时）

如果您使用遥控器上的power（电源）键或电视机上的 \odot /I 键关机

- 请按电视机上的 \odot / I, INPUT 或 PR \blacktriangle / \blacktriangledown 键，或者遥控器上的 POWER, INPUT, MULTIMEDIA, PR \blacktriangle / \blacktriangledown 或数字键，电视机将转换到开机状态。

菜单语言选择（可选）

- 屏幕菜单将以您选择的语言模式显示在屏幕上。因此，首先请选择您所需的语言。

1. 按MENU(菜单)键，然后用 \blacktriangle / \blacktriangledown 键来选择特殊菜单。
2. 按 \blacktriangleright 键，然后用 \blacktriangle / \blacktriangledown 键来选择语言 (Language)。
3. 按 \blacktriangleright 键，然后用 \blacktriangle / \blacktriangledown 键来选择您所需的语言类型。之后，菜单将以您选择的语言显示在屏幕上。
4. 按 EXIT (退出) 键，返回到正常收看状态。

选台菜单

自动选台

所有能接收到的节目都可以用这种方式存储。建议在首次使用等离子电视机时，先使用自动选台。

- 按**MENU**(菜单)键，然后用▲/▼键选择选台菜单。
- 按▶键，然后用▲/▼键来选择自动选台。
- 按▶键选择制式，然后用◀/▶键来选择一种电视制式。
L : SECAM L/L' (可选)
BG : PAL B/G, SECAM B/G (欧洲 / 东欧 / 亚洲 / 新西兰 / 中东 / 非洲 / 澳大利亚)
I : PAL I/II (英国 / 爱尔兰 / 香港 / 南非)
DK : PAL D/K, SECAM D/K (东欧 / 中国 / 非洲 / CIS)
M : (美国 / 韩国 / 菲律宾) (可选)
- 按▼键选择记忆，用◀/▶键或数字键选择开始存储的节目号。
- 按▼键选择开始。
- 按▶键，开始自动选台。
所有接收到的频道将被存储。



注意：

a. 在某些型号中，发送VPS，PDC，或TELETEXT数据的节目，将以频道名存储。没有给频道赋名的节目以频道号存储，存储为**C** (V/UHF 01-69)或**S** (Cable 01-47)，后面跟随数字。

b. 在澳大利亚，如果没有给频道赋名，将以频道号存储，存储为——后面跟随数字，参见“频道命名”部分，来给频道命名。

按**MENU**(菜单)键，自动选台停止。

自动选台完毕后，屏幕上将显示频道编辑菜单，参见“频道编辑”部分，来编辑存储节目。

手动选台

手动选台让您通过手动调节，以您所需的任何顺序排列电视节目。您还可以给每个频道重新命名（字数为五个字符）。

- 按**MENU**(菜单)键，然后用▲/▼键选择选台菜单。
- 按▶键，然后用▲/▼键来选择手动选台。
- 按▶键选择记忆，然后用◀/▶键或数字键选择您喜欢的频道号。
- 按▼键选择制式，用◀/▶键选择一种电视制式。
L : SECAM L/L' (可选)
BG : PAL B/G, SECAM B/G (欧洲 / 东欧 / 亚洲 / 新西兰 / 中东 / 非洲 / 澳大利亚)
I : PAL I/II (英国 / 爱尔兰 / 香港 / 南非)
DK : PAL D/K, SECAM D/K (东欧 / 中国 / 非洲 / CIS)
M : (美国 / 韩国 / 菲律宾) (可选)
- 按▼键来选择频段，然后根据需要按◀/▶键选择V/UHF或有线。
- 按▼键来选择频道，您可以用◀/▶键或数字键选择您喜欢的频道号。如果可能的话，直接用数字键选择频道号。
- 按▼键来选择搜索。按◀/▶键开始搜索，搜索到一个频道后，搜索将会停止。
- 按**OK**键存储。
- 若想要存储其他的台，重复第3到第8步。



选台菜单

微调

一般只有在接收信号很差的情况下，才需要微调。

1. 重复“手动选台”中的第1到第2步。
2. 按▶键，然后用▲/▼键来选择微调。
3. 按◀/▶键微调，以获得最佳的图象和声音效果。
4. 按OK键。
5. 按EXIT（退出）键，返回到正常收看状态。
在您选择节目的过程中，微调过的节目号码将以黄色显示。



频道名称

1. 重复“手动选台”中的第1到第2步。
2. 按▶键，然后用▲/▼键来选择频道名称。
3. 按▶键显示频道名称菜单。
4. 按▲键，您可以选择空格，+，-，字母A到Z和数字0到9。
用▼键您可以选择相反的方向。
5. 按▶键选择下一个位置，选择第二，第三个字符等。
6. 按OK键两次。
7. 按EXIT（退出）键，返回到正常收看状态。



弱信号增强 (可选)

在某些型号中，弱信号增强是可选功能。只有当电视机配有弱信号增强装置时，才可以执行该功能。如果接收到的电视信号很弱，选择弱信号增强开。

1. 重复“手动选台”中的第1到第2步。
2. 按▶键，然后用▲/▼键来选择弱信号增强。
3. 按◀/▶键选择开或关。
4. 按OK键两次。
5. 按EXIT（退出）键，返回到正常收看状态。



频道编辑

- 本功能使您能删除或跳过已存储的节目。而且您还可以把某一个台移动到其他的节目号上或者把一个选定台的资料数据复制到已选的节目号上。

1. 按**MENU**(菜单)键,用▲/▼键选择选择选台菜单。
2. 按**▶**键,然后用▲/▼键选择频道编辑。
3. 按**▶**键显示频道编辑菜单。

删除节目

1. 用▲/▼或◀/▶键来选择您要删除的节目。
2. 按红色按键两次。
您所选择的节目被删除后,随后的节目都将向上移动一个位置。

复制节目

1. 用▲/▼或◀/▶键来选择您要复制的节目。
2. 按绿色按键。
复制节目完成后,随后的节目都将向下移动一个位置。

移动节目

1. 用▲/▼或◀/▶键来选择您要移动的节目。
2. 按黄色按键。
3. 用▲/▼或◀/▶键,将节目移动到您所希望的号码上。
4. 再按一次黄色按键,退出此功能。

跳过所存储的节目

1. 用▲/▼或◀/▶键来选择您要跳过的节目号。
2. 按蓝色按键,被跳过的节目将变为蓝色。
3. 再按一次蓝色按键,可以使被跳过的节目恢复正常。
如果一个节目被设置为被跳过的状态,那么您在正常收看的状态下不能用**PR ▲/▼**键来选择。如果您想选择已经跳过了的节目,直接用数字键输入节目号码或者在频道编辑或桌面菜单中选择。



钟爱频道

- 此功能可让您直接选择您喜爱的频道。

1. 按**MENU**(菜单)键,然后用▲/▼键来选择选台菜单。
2. 按**▶**键,然后用▲/▼键选择钟爱频道。
3. 按**▶**键来显示钟爱频道菜单。
4. 按▲/▼键来选择-- -----。
5. 用◀/▶键或数字键选择一个您想要的节目号码。输入号码小于10时,要在号码前加“0”或“00”,例如:5是“05”或“005”。
6. 想要存储其他的节目,重复第4到第5步。
您最多可以存储8个钟爱频道。
7. 按**OK**键。
8. 按**EXIT**(退出)键,返回到正常收看状态。

重复按 **FAVOURITE** (钟爱频道)键,来选择已存储的钟爱频道。



打开节目列表

- 通过显示节目列表您可以查看存储器中所存储的节目。

显示节目列表

按**LIST**键来显示节目列表菜单。
节目列表将显示在屏幕上。

- 节目列表中,蓝亮的节目表示已经被跳过。
- 没有给频道赋名的节目以频道号显示。

在节目列表选择一个节目

用▲/▼或◀/▶键选择节目。
然后按**OK**键。
等离子电视机将转换到您所选择的节目。

节目列表翻页

共有20页节目列表,包含200个节目。
反复按▲/▼或◀/▶键来翻页。

按**LIST**键返回到正常收看状态。



图像菜单

PSM (画面状态记忆)

- 使用PSM功能，可以使电视机显示最好的画面效果。
- 当手动调整图像菜单选项(对比度，亮度，色度，清晰度和色调(只适用于NTSC制式输入))时，PSM将自动切换到自调的模式。

1. 按PSM (画面状态记忆) 键

- 每按一次PSM (画面状态记忆) 键，都会按下列顺序改变屏幕的显示模式。

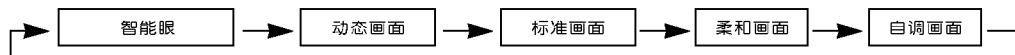

- 您也可以**在图像菜单中选择智能眼，动态画面，标准画面，柔和画面和自调画面。**
- **智能眼，动态画面，标准画面，柔和画面和自调画面，是由厂家设定的，可产生优质的画面，是不可改变的。**
- 当设置智能眼功能为开时，根据周围环境的不同，将自动调整到最适合的图像效果。

CSM (颜色状态记忆)

- 要想初始化(重新设置到缺省状态)，请选择自然色选项。

1. 按**MENU**(菜单)键，然后用**▲/▼**键来选择图像菜单。
2. 按**▶**键然后用**▲/▼**键来选择颜色状态记忆。
3. 按**▶**键然后用**▲/▼**键来选择您需要的色温度。
4. 按**EXIT**(退出)键，返回到正常收看状态。

- 每按一次**▲/▼**键，都会按下列顺序改变屏幕的显示。

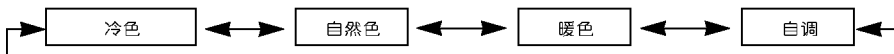

手动色温度调整

- 您可以根据喜好随意调整红，绿，蓝的色温度。

1. 按**MENU**(菜单)键，然后用**▲/▼**键来选择图像菜单。
2. 按**▶**键然后用**▲/▼**键来选择颜色状态记忆。
3. 按**▶**键然后用**▲/▼**键来选择自调。
4. 按**▶**键然后用**▲/▼/◀/▶**键来选择您需要的色温度。
5. 按**EXIT**(退出)键，返回到正常收看状态。



XD

- 此功能使您可以利用LG的数码逼真处理技术享受生动逼真的高清晰的图像效果。
- 此功能在RGB[PC]，HDMI[PC]模式下不能使用。
- 当在图像菜单中选择**智能眼，动态画面，标准画面，柔和画面和自调画面**选项时，XD将自动转换到开。

1. 按**MENU**(菜单)键，然后用**▲/▼**键来选择图像菜单。
2. 按**▶**键然后用**▲/▼**键来选择XD。
3. 按**▶**键然后用**▲/▼**键来选择开或关。
4. 按**EXIT**(退出)键，返回到正常收看状态。

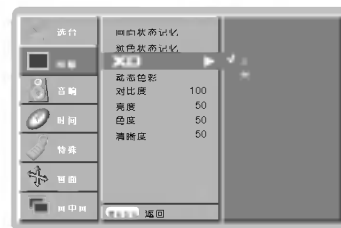

sRGB (仅用于RGB[PC], HDMI[PC]模式)

- 当与外设相连（外部设备支持sRGB功能）时,此功能可以均衡外设与本机间的颜色差异，获得更好的图像效果。

1. 按**MENU**(菜单)键，然后用▲/▼键来选择图像菜单。
2. 按▶键然后用▲/▼键来选择sRGB。
3. 按▶键然后用▲/▼键来选择开或关。
4. 按**EXIT** (退出)键，返回到正常收看状态。

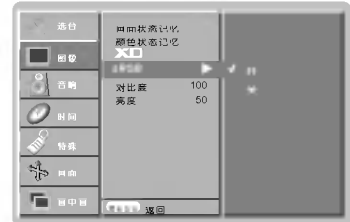

ACM (动态色彩)

- 在动态色彩中选择您所需的肤色。
- 此功能可以在下列模式中运行：
TV, AV1, AV2, S-Video2, AV3, AV4, AV5 或 COMPONENT, RGB[DTV], HDMI[DTV].
- 在XD关的模式中，此功能不能运行。

1. 按**MENU**(菜单)键，然后用▲/▼键来选择图像菜单。
2. 按▶键然后用▲/▼键来选择动态色彩。
3. 按▶键然后用◀/▶键来进行所需的调整。
4. 按**EXIT** (退出)键，返回到正常收看状态。



手动图像调整

- 您可以根据喜好调整图像的对比度，亮度，色度，清晰度和色调(仅用于NTSC信号输入时)。
- 在RGB[PC], HDMI[PC]模式中，色度和清晰度不可调。
- 在PAL/SECAM制式中，色调不可调。

1. 按**MENU**(菜单)键，然后用▲/▼键来选择图像菜单。
2. 按▶键然后用▲/▼键来选择您需要调整的图像选项。
3. 按▶键然后用◀/▶键来进行所需的调整。
4. 按**EXIT** (退出)键，返回到正常收看状态。



音响菜单

SSM (声音状态记忆)

- 此功能让您不需要进行任何特殊的调整就可以享受到最好的音响效果。因为电视机可以根据不同的节目内容，自动选择合适的音响。
- 当手动调整声音菜单选项(高音，低音)时，SSM将自动切换到自调音响。

1. 按SSM键。
2. 按SSM键来选择您需要的音响。

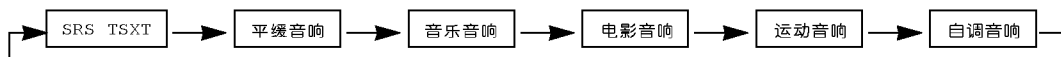

- 您也可以在此音响菜单中选择SRS TSXT，平缓音响，音乐音响，电影音响，运动音响和自调音响。
- SRS TSXT，平缓音响，音乐音响，电影音响，运动音响和自调音响，是由厂家设定的，可产生优质的声音效果，不可以改变。

-  是SRS实验室的注册商标。
- TruSurround XT技术也是经SRS实验室授权使用的。

BBE

- BBE高清晰音响，可以恢复声音的清晰度。使用此功能您可以享受到更加容易识别，更加真实的声音效果。

1. 按MENU(菜单)键，然后用▲/▼键来选择音响菜单。
2. 按▶键然后用▲/▼键来选择BBE。
3. 按▶键然后用▲/▼键来选择开或关。
4. 重复按EXIT(退出)键，返回到正常收看状态。

BBE 经BBE音响许可制造。



AVL (自动音量控制)

- 使用AVL可以让您摆脱，调台时声音忽大忽小的烦恼。此功能设置为开时，各频道将保持相同的音量大小。

1. 按MENU(菜单)键，然后用▲/▼键来选择音响菜单。
2. 按▶键然后用▲/▼键来选择自动音量控制。
3. 按▶键然后用▲/▼键来选择开或关。
4. 重复按EXIT(退出)键，返回到正常收看状态。



手动声音调整

1. 按MENU(菜单)键，然后用▲/▼键来选择音响菜单。
2. 按▶键然后用▲/▼键来选择您所调整的声音选项。
3. 按▶键然后用◀/▶键来进行所需的调整。
4. 重复按EXIT(退出)键，返回到正常收看状态。

注意：高音，低音和BBE都不适合在SRS TSXT模式下使用。



电视扬声器

- 您可以调整内置扬声器的状态。
- 在COMPONENT 1/2, RGB[PC] 和 HDMI[PC] 模式中，即使没有视频信号也可以输出音频。
- 如果您想使用外置高保真立体声系统，请将电视机的内置扬声器设置为关的状态。

1. 按**MENU**(菜单)键，然后用**▲/▼**键来选择音响菜单。
2. 按**▶**键然后用**▲/▼**键来选择电视扬声器。
3. 按**▶**键然后用**▲/▼**键来选择开或关。
4. 按**EXIT**(退出)键，返回到正常收看状态。



立体声 / 双声道接收

- 当您选择一个节目后，该选台的音响信息将在节目号码和选台名称消失后出现。

屏幕显示

按**I/II**键，接收广播节目。

广播	屏幕显示
单声道	MONO
立体声	STEREO
双声道	DUAL I

单声道选择

在接收立体声时，如果立体声信号较弱，您可以通过按两次**I/II**(单 / 双声道)键切换到单声道。在接收单声道时，音响的效果会有所改善。再按两次**I/II**(单 / 双声道)键又可切换到立体声。

双语广播时语言选择

如果一个节目以两种语言播出(双语)，您可通过反复按**I/II**(单 / 双声道)键，依次切换到**DUAL I**、**DUAL II**或**DUAL I + II**三种模式。

- **DUAL I** 可将主播语言送至扬声器。
- **DUAL II** 可将次播语言送至扬声器。
- **DUAL I + II** 可将不同的语言送至左右两个扬声器。

NICAM丽音接收(可选)

- 如果您的等离子电视机配备了用来接收NICAM(准瞬态压缩音频多路传输)的Tuner，那么您就可以接收到高质量的数码丽音。

根据接收到的信号类型不同，您可以通过反复按**I/II**(单 / 双声道)键，选择音响输出。(如下所示)

- 有丽音单声道放送时，您可以选择**NICAM MONO**或**FM MONO**。
- 有丽音立体声放送时，您可以选择**NICAM STEREO**或**FM MONO**。立体声信号较弱时，请选择**FM mono**。
- 放送信号为双重丽音时，您可以选择**NICAM DUAL I**、**NICAM DUAL II**、**NICAM DUAL I + II**或**MONO**。当您选择**FM mono**时，屏幕上将自动显示“MONO”。

音响输出选择

在AV, Component, RGB或DVI模式下，您可为左右扬声器选择输出音响。

反复按**I/II**键以选择音响输出。

- **左+右(L+R):**
左侧音频输入的音频信号送至左侧扬声器。
右侧音频输入的音频信号送至右侧扬声器。
- **左+左(L+L):**
左侧音频输入的音频信号送至左侧和右侧扬声器。
- **右+右(L+R):**
右侧音频输入的音频信号送至左侧和右侧扬声器。

时间菜单

时钟设置

- 当电源出现故障或电视机在断电后重新开机时，时钟会被取消，需要重新设置。

1. 按**MENU**(菜单)键，然后用▲/▼键来选择时间菜单。
2. 按▶键然后用▲/▼键来选择时钟。
3. 按▶键然后用▲/▼键来设定小时。
4. 按▶键然后用▲/▼键来设定分钟。
5. 按**EXIT** (退出)键，返回到正常收看状态。



定时关机 / 开机设置

- 只有在当前时间设定的情况下，才能使用定时功能。
- 若定时开机 / 关机设在同一时间，将执行定时关机功能。
- 定时开机在待机状态下才运行。

1. 按**MENU**(菜单)键，然后用▲/▼键来选择时间菜单。
2. 按▶键然后用▲/▼键来选择定时关机或定时开机。
3. 按▶键然后用▲/▼键来选择开。
4. 按▶键然后用▲/▼键来设定小时数。
5. 按▶键然后用▲/▼键来设定分钟数。
6. 只有在定时开机功能下，用▶键和▲/▼键，可以选择节目和调整音量。
7. 按**EXIT** (退出)键，返回到正常收看状态。



- 取消定时开机 / 关机功能。
请在第3步中用▲/▼键选择关。
- 如果定时开机功能执行之后，2小时内您没有进行任何操作，那么电视机将自动转为待机模式。

自动关机

- 如果没有输入信号，10分钟后，电视机将自动关机。

1. 按**MENU**(菜单)键，然后用▲/▼键来选择时间菜单。
2. 按▶键然后用▲/▼键来选择自动关机。
3. 按▶键然后用▲/▼键来选择开或关。
4. 按**EXIT** (退出)键，返回到正常收看状态。



睡眠关机

- 睡眠关机功能可以让电视机在预定的时间关机。
- 反复按 **SLEEP** (睡眠关机) 键，来选择睡眠的分钟数。首先，您会在屏幕上看到  --- 分钟选项，然后从以下选项中选择您需要的分钟数：10, 20, 30, 60, 90, 120, 180 或 240 分钟。一旦您选择了分钟数后，记时器便开始倒计时。

- a. 按 **SLEEP** (睡眠关机) 键一次，可以查看睡眠关机剩余的分钟数。
- b. 若您想取消睡眠定时，反复按 **SLEEP** (睡眠关机) 键直到屏幕上显示  --- 分钟为止。
- c. 若您关闭电视机，设置的睡眠关机时间将会被取消。

特殊菜单

童锁

- 使用本功能后，电视机只能用遥控器来控制。

1. 按**MENU**(菜单)键，然后用▲/▼键来选择特殊菜单。
2. 按▶键然后用▲/▼键来选择童锁。
3. 按▶键然后用▲/▼键来选择开或关。
4. 按**EXIT** (退出)键，返回到正常收看状态。



- 即使您关闭电视机，关机前的设置将自动保存。
- 在童锁设置为“开”的情况下，电视机关机后，按电视机控制面板上的**INPUT** (输入)，**PR ▲/▼** 键或遥控器上的**POWER** (电源)，**INPUT** (输入)，**MULTIMEDIA** (多媒体)，**PR ▲/▼** 或数字键都可以重新开机。
- 在童锁设置为“开”的情况下，如果您收看电视节目时按了电视机前端控制面板上的键，屏幕上将显示‘ 童锁’。

ISM (残像防止功能)

- 如果PC / 视频游戏中中显示的一幅静止的图象，长时间的停留在屏幕上将可能产生残像，即使画面改变残像依然会存在。此功能可以防止固定的画面长时间的停留在屏幕上。

1. 按**MENU**(菜单)键，然后用▲/▼键来选择特殊菜单。
2. 按▶键然后用▲/▼键来选择残像防止。
3. 按▶键然后用▲/▼键来选择标准，屏幕清理，屏幕保护或颜色翻转。如果您不需要使用此功能，可设置为标准。
 - 屏幕清理
此功能可使固定图象从屏幕上移除。
注意，不能完全消除长时间的固定图象。
 - 屏幕保护
此功能可以用来防止残像的产生。但是，防止残像最好的方法就是不要让一幅固定的图象长时间的停留在屏幕上。应用此功能，屏幕将会每2分钟移动一次。
 - 颜色翻转
此功能是用来转换显示屏颜色的，显示屏的颜色会每30分钟变化一次。
4. 按**EXIT** (退出)键，返回到正常收看状态。



特殊菜单

节电

- 此功能可以降低电视机的耗电量。

1. 按**MENU**(菜单)键, 然后用▲/▼键来选择特殊菜单。
2. 按▶键然后用▲/▼键, 选择节电。
3. 按▶键然后用▲/▼键, 选择开或关。
4. 按**EXIT**(退出)键, 返回到正常收看状态。



XD 演示

- 此功能可以让您看到使用XD前后截然不同的画面效果。
- 在RGB[PC], HDMI[PC]模式下, 此功能不能运行。

1. 按**MENU**(菜单)键, 然后用▲/▼键来选择特殊菜单。
2. 按▶键然后用▲/▼键来选择XD 演示。
3. 按▶键, XD 演示开始。
4. 按**EXIT**(退出)键, XD演示停止。



指示窗

- 使用此功能可以开或关电视机前框上的指示灯。

1. 按**MENU**(菜单)键, 然后用▲/▼键来选择特殊菜单。
2. 按▶键然后用▲/▼键, 选择指示窗。
3. 按▶键然后用▲/▼键, 选择开或关。
当您选择开时, 电视机前框上的指示灯会点亮。
4. 按**EXIT**(退出)键, 返回到正常收看状态。



画面菜单

自动扫描频率 (仅用于RGB [PC] 模式)

- 自动调整图像的位置，并且可以减少画面的抖动。
- 1. 按**MENU**(菜单)键，用▲/▼键来选择画面菜单。
- 2. 按**▶**键，然后用▲/▼键来选择自动扫描频率。
- 3. 按**▶**键启动自动扫描频率。
 - 自动扫描完毕后，屏幕上将显示OK。
 - 如果图像的位置仍然不正确，请再使用一次该功能。
- 4. 在RGB (PC) 模式下，使用自动扫描频率后，如果图像仍需进一步调整，您可以使用手动扫描频率选项。
- 5. 按**EXIT** (退出)键，返回到正常收看状态。



- 如果图像还是不正确的话，您只需再进一步调整，电视机就会正常运行。
- 在HDMI模式下，不需要运行自动扫描频率。

手动扫描频率

- 如果图像在经过自动扫描频率后还不清晰，特别是字符有抖动的现象时，请手动调整图像的**Phase**。
- 要想纠正图像的尺寸，请调整**Clock**。
- 此功能只能在RGB[PC], RGB[DTV], HDMI[DTV], COMPONENT[DTV] 模式下运行。
- 在RGB[DTV], HDMI[DTV], COMPONENT[DTV] 模式下，不能运行Phase, Clock功能。

1. 按**MENU**(菜单)键，用▲/▼键来选择画面菜单。
2. 按**▶**键，然后用▲/▼键来选择手动扫描频率。
3. 按**▶**键，然后用▲/▼键来选择Phase,Clock,水平调整或竖直调整。
4. 用◀/▶键调整到您喜爱的模式。
5. 按**EXIT** (退出)键，返回到正常收看状态。



宽屏VGA/XGA模式选择(仅适用于RGB[PC]模式)

- 要想收看正常的画面，请您选择相匹配的RGB模式的分辨率，选择VGA/XGA模式。

1. 按**MENU**(菜单)键，用▲/▼键来选择画面菜单。
2. 按**▶**键，然后用▲/▼键来选择VGA/XGA模式。
3. 按**▶**键，然后用▲/▼键来选择您所需要的VGA/XGA模式下的分辨率。
4. 按**EXIT** (退出)键，返回到正常收看状态。



画面菜单

设置画面比率

· 有以下几种画面比率供您选择：宽银幕，自动，4:3，16:9,14:9和放大画面。

1. 按**MENU**（菜单）键，用▲/▼键来选择画面菜单。
2. 按▶键，然后用▲/▼键来选择画面比率。
3. 按▶键，然后用▲/▼键来选择宽银幕，自动，4:3，16:9,14:9和放大画面。

• 宽银幕

当您的电视机接收宽屏幕信号时，您可以使用此选项非线性地调整图像的水平尺寸，直至充满整个屏幕，产生震撼效果。

• 自动

当您的电视机接收宽屏幕信号时，此选项可以自动的转换到发送的原始画面模式。

• 4:3

使用此选项，您可以收看原始的画面比率为4:3的图像，在屏幕的左右两侧会出现两道灰色的背景条。

• 16:9

您可以使用此选项线性地调整图像的水平尺寸，直至充满整个屏幕。（最适合在收看4:3模式的DVD时使用）

• 14:9

您可以享受到14:9模式的画面效果或电视台播放的14:9模式的普通电视节目。14:9模式的画面效果看起来就好象将4:3模式的画面左右放大了。

• 放大画面

您可以使用此选项享受到影院大屏幕的效果。画面将放大至充满整个屏幕，但上部和下部的画面将显示不出来。

4. 按**EXIT**（退出）键，返回到正常收看状态。

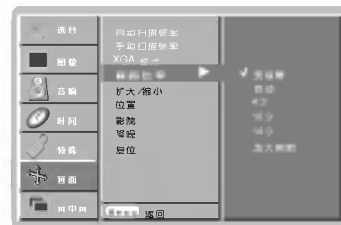

- 在RGB[PC], HDMI[PC]模式中您只能选择4:3和16:9。
- 在RGB[DTV], HDMI[DTV], Component [DTV]模式中您只能选择4:3, 16:9和放大画面。
- 在Component [480i/576i]模式中您只能选择宽银幕, 4:3, 16:9,14:9和放大画面。

图像尺寸缩放

· 当放大或缩小图像尺寸时，画面上显示的图像可能会很不自然。

1. 按**MENU**(菜单)键，用▲/▼键来选择画面菜单。
2. 按▶键，然后用▲/▼键来选择扩大/缩小。
3. 按▶键，然后用◀/▶键做适当的调整。
4. 按**EXIT**（退出）键，返回到正常收看状态。



图像位置

- 调整图像缩放后，此功能可用。

1. 按**MENU**(菜单)键，用▲/▼键来选择画面菜单。
2. 按▶键，然后用▲/▼键来选择位置。
3. 按▶键，然后用▲/▼或◀/▶键来调整位置。
4. 按**EXIT** (退出)键，返回到正常收看状态。



影院

- 当您收看电影时，使用此功能，可以收看到最佳的画面效果。
- 此功能可以在以下模式中运行：
电视信号，视频输入1，视频输入2 或 COMPONENT (480i/576i)。

1. 按**MENU**(菜单)键，用▲/▼键来选择画面菜单。
2. 按▶键，然后用▲/▼键来选择影院。
3. 按▶键，然后用▲/▼键来选择开或关。
4. 按**EXIT** (退出)键，返回到正常收看状态。



降噪

- 在您收看电视节目时，可以选择三维降噪或MPEG降噪，来降低画面噪音。

1. 按**MENU**(菜单)键，用▲/▼键来选择画面菜单。
2. 按▶键，然后用▲/▼键来选择降噪。
3. 按▶键，然后用▲/▼键来选择三维降噪或 MPEG 降噪。
4. 按◀/▶键做适当的调整。
5. 按**EXIT** (退出)键，返回到正常收看状态。



复位(回到出厂时的设置状态)

- 此功能在当前模式下运行。
- 可以恢复到出厂时预置的调整数值。

1. 按**MENU**(菜单)键，用▲/▼键来选择画面菜单。
2. 按▶键，然后用▲/▼键来选择复位。
3. 按▶键开始运行复位功能。
 - 您可以初始化的内容包括：Phase, Clock, 水平位置, 垂直位置, 画面位置, 画面缩放, 画中画的尺寸, 画中画的位置, 画中画的透明度及双画面中副画面的尺寸。



PIP (画中画) 功能

- 画中画功能可以使您在电视机上同时收看两个不同的画面，且这两个画面是由不同的外部设备输入的。

画中画的收看

按**PIP** 键，显示副画面。

• 每按一次**PIP** 键，屏幕的变化如下：

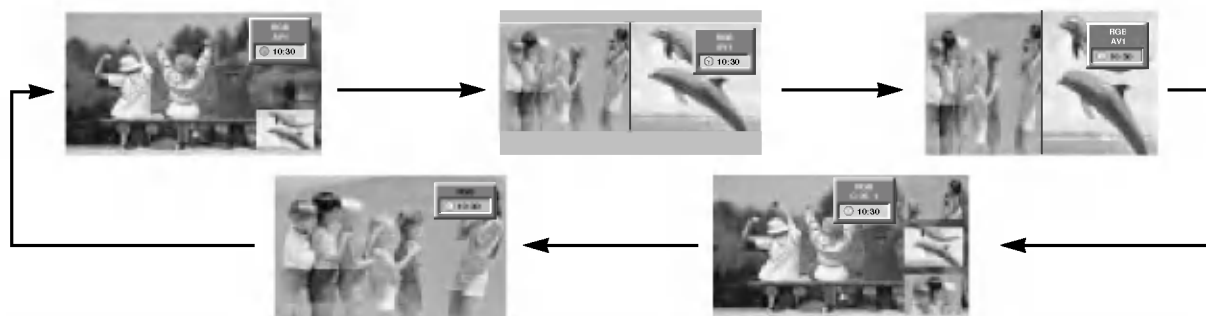

注意：

- a. 当副画面的尺寸为主画面的1/2 时，图像质量会变差。
- b. 在画中画模式下，副画面的移动可能会显的不自然，这是因为主副画面输入设备的刷新速率不同，而电视机同步显示主副画面。

副画面的节目选择

按 **PIP PR +/-** 键，选择副画面的节目。

画中画输入模式的选择

按 **PIP INPUT** (画中画输入) 键，选择副画面的输入模式。

在某些模式下，当画中画副画面输入视频信号时，画面质量可能会变差，此时您可以在**PIP SYSTEM**菜单中选择**自动**，**PAL**，**SECAM**或**NTSC**来改善画面质量。



画中画的移动 (仅用于PIP模式)

按 **POSITION** (位置) 键。反复按 **▲/▼** 或 **◀/▶** 直到调整到您所需的位置。副画面将上下或左右移动。



画中画的尺寸

按 **SIZE** (尺寸) 键，然后用 **◀/▶** 键来调整副画面的尺寸。

在**DW1**，**DW2**模式中使用此键，将同时调整主副画面的尺寸。在**PIP**模式中，只调整副画面的尺寸。



POP (画外画: 频道浏览)

使用**POP**功能，您可以在3个画外画中浏览已存储的节目（此时，主画面显示的依然是当前频道）。

调整画中画的透明度(仅用于PIP模式)

1. 按**MENU**(菜单)键，用 **▲/▼** 键来选择画中画菜单。
2. 按 **▶** 键，然后用 **▲/▼** 键来选择画中画的透明度。
3. 按 **▶** 键，然后用 **◀/▶** 键来调整画中画的透明度。
4. 按**EXIT** (退出)键，返回到正常收看状态。

调整画中画的画面

- 当主画面为电视信号或视频输入模式，副画面为**RGB[PC]**模式时，您可以使用自动扫描频率和手动扫描频率来副画面的图像。
- 当主画面为电视信号或视频输入模式，副画面为**HDMI[DTV]**或**Component 480p, 576p, 720p, 1080i**模式时，您可以使用手动扫描频率来副画面的图像。

XSTUDIO

- 您可以在 **XSTUDIO** 模式下，浏览存储卡中的 JPEG 文件和播放 MP3 文件。

使用存储卡时请注意

请您用手插入或取出存储卡，不要使用其他设备，否则会损坏存储卡。

存储卡

存储卡可用于外部 AV 设备间的数据交换，通常用在照相机，便携式摄像机，MP3 播放器，笔记本电脑或 PDA 中。

使用存储卡时的注意事项

- 请确保以正确的方向插入正确类型的存储卡。
(插卡前请确认插槽类型。)
- 请不要将金属物质插入存储卡插槽中。
- 请不要折，摔或猛烈地敲打存储卡。
- 当您要将存储卡从电视机中取出后，请将其放在防静电的盒子里。
- 如果误用存储卡或是将其放在有静电的地方，会导致存储卡中存储的内容丢失或改变。
- 未将存储卡取出前，不要切断电源。
- 存储卡在使用时，不要将其取出。否则可能丢失数据，并且会损坏存储卡。
- 每个插槽只能插入一张存储卡。
- 静电和电子干扰会改变或删除存储卡中的数据，请您采取措施避免。
- 除电视机本身的不足或故障外，您在使用电视机的过程中，由于设置不当或其他原因而导致电视机出现故障，本公司概不负责。
- 请使用列有制造商名称和序列号的存储卡。
- 厂家对于存储卡内的数据损坏不承担任何责任建议您将数据备份。
- 请按照说明书中的的步骤取出存储卡。
- 确保每张存储卡都按照标准来使用。

使用存储卡时请注意

正确的操作

* 请确认存储卡插入的方向。
(本电视机可用的存储卡类型如下图所示)

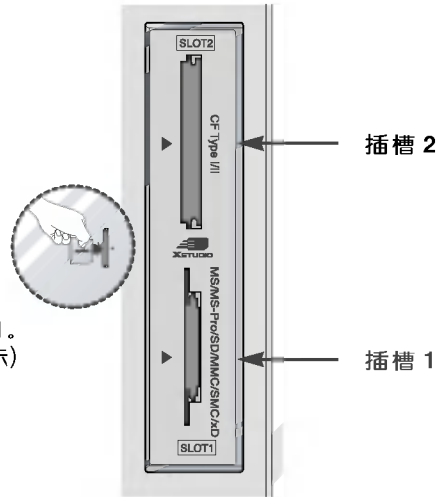

存储卡类型

- 根据插槽位置的不同使用相应的存储卡。
- 本电视机可使用如下8种类型的存储卡。
- 不支持NTFS格式文件。

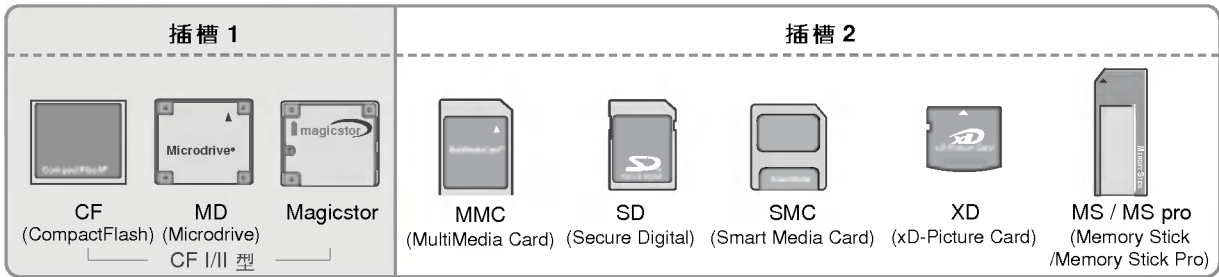

XSTUDIO 模式中可播放的文件

文件类型	图片 (JPEG)	音乐 (MP3)
兼容性	*.jpg	*.mp3
存储卡容量	CF: 2GB Microdrive: 2GB Magicstor: 2.2GB MMC: 256MB SD: 512MB - 有些 MagicStor Plus 卡不能使用。 如果您使用超出指定容量的存储卡，可能会发生错误。	SMC: 128MB XD: 512MB MS: 128MB MS PRO: 1GB
不支持的或已损坏的文件	如果播放不支持的或已损坏的 JPEG 或 MP3 文件，会发生错误。因此，请您不要将不支持的文件格式的扩展名改为可支持文件的扩展名。	

- 根据存储卡类型的不同，读取数据的速度也不相同。
- 您可以给存储卡中的文件命名，名字最多为 8 个字符。如果文件名多于 8 个字符，则只保留前六位第七，八位用 "1, 2, 3, 或 4" 显示。



支持JPEG 解码/图像预览的规格

	压缩方法		色彩模式		
	Baseline	Progressive	4:4:4 11:11:11 (Y, Cb, Cr)	4:2:2 21:11:11 (Y, Cb, Cr) 12:11:11 (Y, Cb, Cr)	4:2:0 22:11:11 (Y, Cb, Cr)
支持JPEG 解码	○	X	X	○	○
图像显示	图像	错误模式	错误模式	图像	图像
图像预览	没有缩略图 时显示为 			没有缩略图 时显示为 	没有缩略图 时显示为 

- 若JPEG文件解码时出现错误，屏幕上将显示“Corrupted file (文件已损坏)”。

存储卡使用方法

◆插入存储卡

1. 用手轻轻地缓慢地将存储卡插入插槽 1 或 2。
2. 按  键，进入 **XSTUDIO** 模式。
再按一次  键，退出 **XSTUDIO** 模式。

◆取出存储卡

1. 按遥控器上的 **M/C EJECT** (推出存储卡)键。
2. 按 **▲/▼** 键，根据插入的卡的位置，选择 Memory 1 Eject (推出存储卡1)或 Memory 2 Eject (推出存储卡2)。
如果选择取消，OSD 将显示在屏幕上。
3. 取卡时请小心，防止损坏存储卡。

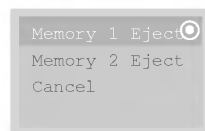

注意:

- 如果您执行了推出的操作，但是没有用手将存储卡取出，将运行屏幕保护程序。
- 如果已经进入图片或音乐播放，**M/C EJECT** 键将不起作用。



警告：取卡前，请按遥控器上的 **M/C EJECT** 键。错误的操作会损坏存储卡。

使用存储卡时请注意

* 本说明书中的OSD (屏幕显示菜单)只是为了告诉您怎样操作,可能与您电视机上的菜单有所不同。

选择图片或者音乐

- 当您插入存储卡,并且按了 **XSTUDIO** 键后,屏幕上将显示如下画面。



1. 按 **▲/▼/◀/▶** 键, 选择插槽 1 或插槽 2 中存储卡上的图片或音乐。
2. 按 **OK** 键, 进入图片或音乐播放状态。
3. 按 **XSTUDIO** 键, 退出 **XSTUDIO** 模式。

注意:

• 只要存储卡有错误, 就无法进入 **XSTUDIO** 模式。

查看 JPEG 文件

- 当您在上一页菜单中选择 Photo (图片) 后，如下图所示的图片缩略图将显示在屏幕上。

- * 本说明书中的 OSD (屏幕显示菜单) 只是为了告诉您怎样操作，可能与您电视机上的菜单有所不同。
- * 建议您使用字母 A~Z (a~z) 和数字 0~9 来命名您使用的 JPEG 文件。

画面构成

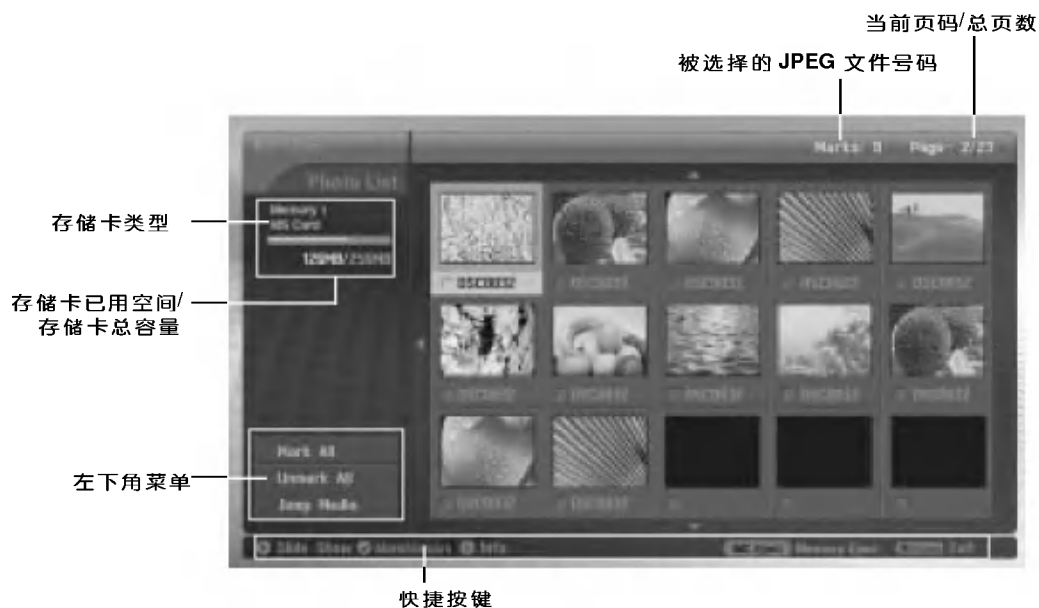

图片选择和弹出式菜单

- 选择您喜欢的图片。



1. 将存储卡插入插槽 1 或插槽 2。
2. 按 **XSTUDIO** 键。
3. 按 **▲/▼/◀/▶** 键，选择插槽 1 或插槽 2 中存储卡上的图片。
4. 按 **OK** 键，进入图片播放状态。
注意：每页可以显示 15 张图片。
5. 按 **▲/▼/◀/▶** 键，选择 JPEG 文件，然后按 **OK** 键。
6. 按 **▲/▼** 键，选择 View (查看)，然后按 **OK** 键。被选中的图片将显示在整个屏幕上。

查看 JPEG 文件

JPEG 文件的选择

- 您可以选择所有喜欢的图片然后观看，也可以使用 slide show 功能将您喜欢的图片像幻灯片一样放映。
- 被选中的文件，以橙色显示。
选中文件后，按 **OK** 键，文件将以绿色显示。



◆ 全选/不选文件

1. 您选择图片后，反复按 **◀** 键可以进入左下角的菜单。
2. 按 **▲/▼** 键，选择 **Mark All** 或 **Unmark All**。
 - 如果您选择 **Mark All**，全部的文件都会被选上。
 - 如果您选择 **Unmark All**，被选择的文件都将被释放。
3. 按 **OK** 键，再按 **▶** 键，将返回到图片列表。

◆ 选择某些文件

按 **MARK** 键选择某个 JPEG 文件，再按一次 **MARK** 键，该文件将被释放。

媒体间的切换

- 您在浏览图片时，使用此功能可以切换到音乐媒体。

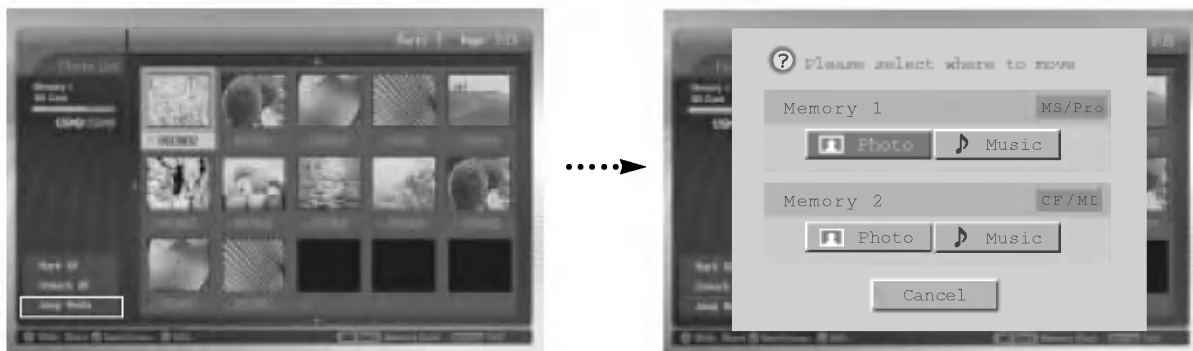

1. 您选择图片媒体后，反复按 **◀** 键可以进入左下角的菜单。
2. 按 **▲/▼** 键，选择 **Jump media** 然后按 **OK** 键。
3. 按 **▲/▼/◀/▶** 键选择媒体，然后按 **OK** 键。屏幕上将显示该媒体的列表。

图像调整

- 当您选择了一个 JPEG 文件后，它将显示在整个画面上，您可以对其进行调整。



1. 按 ▲ / ▼ / ◀ / ▶ 键选择 JPEG 文件，然后按 OK 键。
2. 按 ▲ / ▼ 键选择 View (查看)，然后按 OK 键。被选中的图片将显示在整个屏幕上。
3. 调整 JPEG 文件。

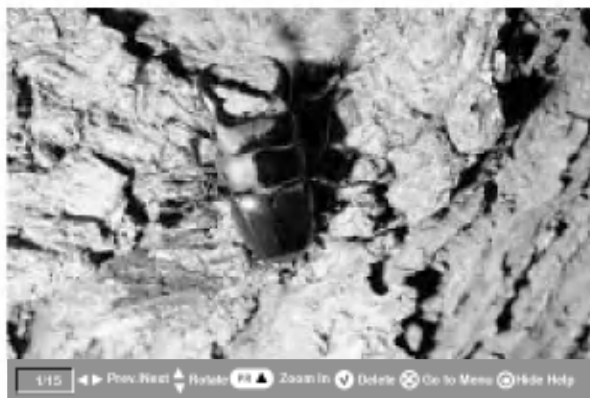

图片选择	<ul style="list-style-type: none"> • 按 ▶ 键，选择下一张图片。 • 按 ◀ 键，选择上一张图片。 • 如果您选中了几张图片，那么您只能收看这几张图片。
图片旋转	<ul style="list-style-type: none"> • 按 ▲ / ▼ 键，旋转图片。 • ▲：顺时针旋转 • ▼：逆时针旋转 • 被放大的图像不能旋转。
图片缩放	<ul style="list-style-type: none"> • 按 PR ▲ / ▼ 键，放大或缩小图像。 • 按 ▲ / ▼ / ◀ / ▶ 键移动被放大的图像。
删除图片	<ul style="list-style-type: none"> • 按 MARK 键删除当前图片。
返回到菜单	<ul style="list-style-type: none"> • 按 EXIT (退出) 键，返回到图片列表。
显示或隐藏菜单	<ul style="list-style-type: none"> • 每按一次 OK 键，菜单将显示或隐藏来回切换。 • 过一会 OSD 菜单将自动消失。

收看 JPEG 文件

Slide Show (像放映幻灯片一样, 放映所有图片)



1. 按 ▲/▼/◀/▶ 键选择 JPEG 文件, 然后按 OK 键。
2. 按 ▲/▼ 键选择 Slide Show (放映全部图片) 或 Show Marked (放映所选的图片), 然后按 OK 键。

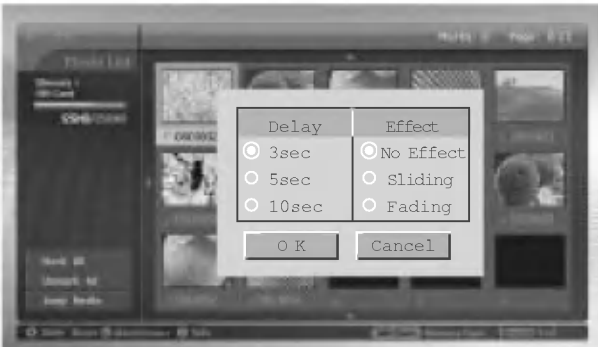

3. 您可以选择图片放映的迟延时间和效果。
按 ▲/▼/◀/▶ 键选择图片放映的迟延时间和效果。
4. 按 ▲/▼/◀/▶ 键选择 OK., 之后就放映图片。

注意:

- 您也可以直接按  键, 执行 Slide Show (放映全部图片) 或 Show Marked (放映所选的图片) 操作。如下所示。
- 如果您选中了几张图片, Slide Show 功能将只放映所选的图片。



选择前一张或后一张图片	<ul style="list-style-type: none"> • 按 ▶ 键, 选择下一张图片。 • 按 ◀ 键, 选择上一张图片。
图像暂停	<ul style="list-style-type: none"> • 按 键, 使当前的图像暂停。 • 按  键, slide show 重新开始。 • 图像暂停时, 您也可以通过按 ◀/▶ 键, 选择上一张或下一张图片。
返回到菜单	<ul style="list-style-type: none"> • 按 EXIT (退出) 键, 返回到图片列表。
显示或隐藏菜单	<ul style="list-style-type: none"> • 每按一次 OK 键, 菜单将显示或隐藏来回切换。 • 过一会 OSD 菜单将自动消失。

JPEG 文件的删除和退出



1. 按 ▲/▼/◀/▶ 键选择 JPEG 文件，然后按 OK 键。
2. 如果您想删除文件，按 ▲/▼ 键选择 Delete(删除)，然后按 OK 键。当屏幕上出现“Do you want to delete the file?(确实要删除文件吗?)”时，按 ◀/▶ 键选择 YES (是)，该文件将被删除掉。随后的文件将依次向上移动一个位置。



* 如果您选中了一些文件，然后选择 Delete，则所有被选中的文件都将被删除掉。但是对于 MS, SMC, SD 存储卡，如果您将其设为写保护，屏幕上将会出现提示信息“Protection Mode. Please push the OK button.(保护模式，请按 OK 键。)”。

您选择 OK 后，将返回到图片列表。(您只需取消写保护，就可以删除 JPEG 文件了。)

3. 要想返回到图片列表，请按 ▲/▼ 键选择 Cancel (取消)，然后按 OK 键。

文件信息

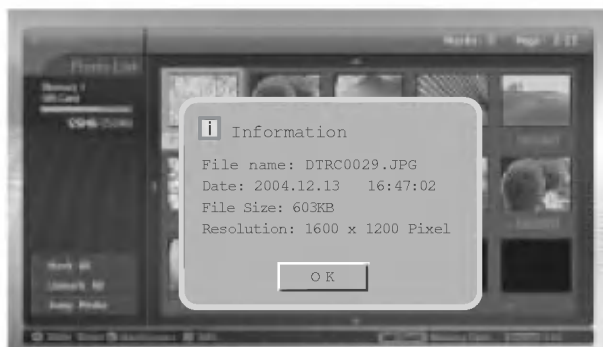

1. 在图片媒体中，选择您喜欢的 JPEG 文件。
2. 按 INFO 键。所选的 JPEG 文件的信息将显示在屏幕上。如果该 JPEG 文件没有信息，您将无法查看。
3. 按 OK, EXIT 或 INFO 键，返回到图片列表。

屏幕保护程序

- 显示图像列表后，如果您在大约 30 秒内没有按任何按键。将会运行屏幕保护程序。



* 关于“屏幕保护程序”？
屏保是为了防止一幅固定的画面长时间地停留在屏幕上，烧坏电视机图像的像素。



- 按 ▲/▼/◀/▶, EXIT, ▶(播放), ||, ■, ◀◀, ▶▶, INFO, PR ▲/▼, MARK 键，都可以退出屏保。

播放 MP3 文件

- 您所购买的有些MP3文件由于版权的限制，本电视机可能无法播放。
- 建议您使用字母A~Z(a~z)和数字0~9来命名您使用的MP3文件。

画面构成



MP3文件的选择和播放

- 播放音乐时，不能使用 MP3 文件选择和删除功能。
- 播放音乐时，如果您按了除 、、 外的其他按键，音乐将会停止。
- 音乐列表每页只能显示8个文件，如果您想选择下一页上的文件，请按PR▲/▼键。

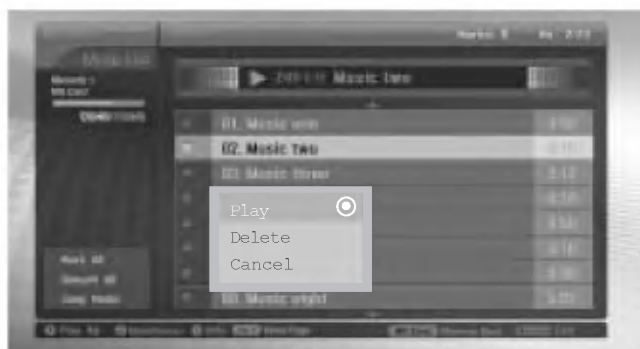

1. 将存储卡插入插槽1或插槽2中。
2. 按 键。
3. 按 ▲/▼/◀/▶ 键，选择插槽 1 或插槽 2 中存储卡上的音乐。
4. 按 OK 键，进入音乐播放状态。
注意：每页可以显示8个文件。
5. 按 ▲/▼ 键，选择您喜欢的 MP3 文件，然后按 OK 键。
6. 按 ▲/▼ 键，选择 Play (播放)或 Play Marked (播放所选文件)，然后按 OK 键。

文件:

- 您也可以直接按 键来播放音乐。
- 当前播放的 MP3 文件前方会显示 标志。
- 播放音乐时，直接按 键切换到下一首音乐。
- 播放音乐时，如果您按 键，将从头开始重新播放本首歌曲。
(一首歌曲播放完毕后的 1~2 秒钟内，如果您按 键，将播放上一首歌曲。)

* 本说明书中的OSD (屏幕显示菜单) 只是为了告诉您怎样操作, 可能与您电视机上的菜单有所不同。

停止/暂停播放

◆ 停止播放

按遥控器上的 **■** 键, 停止播放。

按电视机上的 **OK, PR (▲/▼)** 键, 也可以停止播放。

◆ 暂停播放

1. 按 **||** 键暂停播放。

2. 按键 **||** 或  键, 从音乐暂停的位置开始播放。

选择/不选 MP3 文件

- 您可以选择播放您喜欢的音乐。
- 播放停止时, 可以使用左下角的菜单。

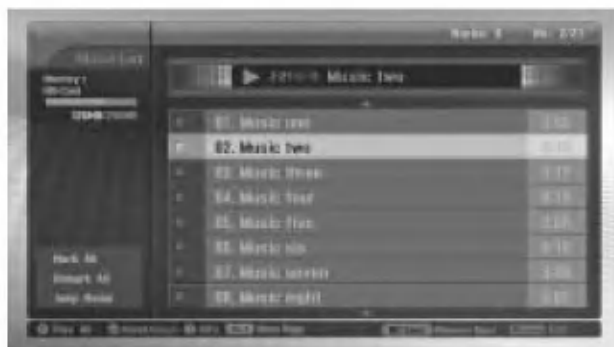

◆ 全选/不选文件

1. 选择音乐媒体后, 按 **◀** 键。
2. 按 **▲/▼** 键, 选择 **Mark All** 或 **Unmark All**.
 - 如果您选择 **Mark All**, 所有的文件都会被选上。
 - 如果您选择 **Unmark All**, 被选择的文件都将被释放。
3. 按 **OK** 键, 再按 **▶** 键, 将返回到音乐列表。

◆ 选择某些文件

按 **MARK** 键选择某个 MP3 文件, 在按一次 **MARK** 键, 该文件将被释放。

播放 MP3 文件

媒体间的切换

- 您在收听图片时，使用此功能可以切换到图片媒体。

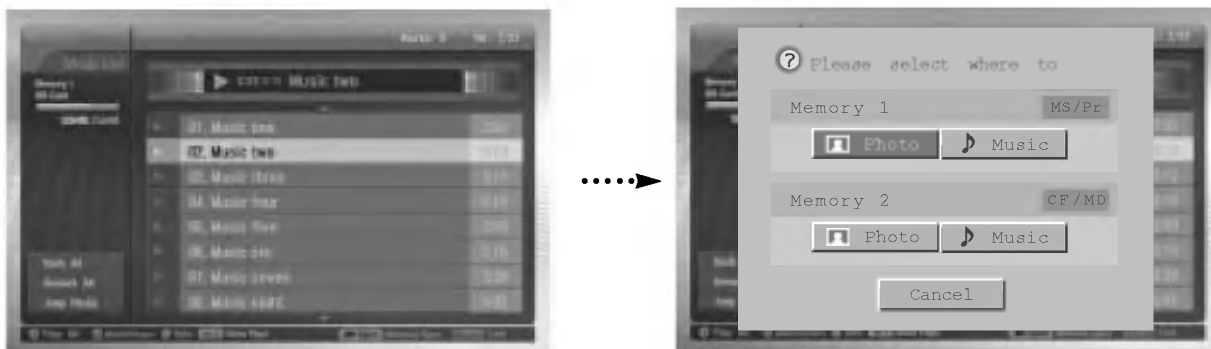

1. 选择音乐媒体，按 ◀ 键。
2. 按 ▲/▼ 键，选择 Jump media 然后按 OK 键。
3. 按 ▲/▼/◀/▶ 键选择媒体，然后按 OK 键。屏幕上将显示该媒体的列表。

屏幕保护程序

- 如果您在 30 秒内没有进行任何操作，将会运行屏幕保护程序。

◆ 播放 MP3 时

* 关于“屏幕保护程序”？
屏保是为了防止一幅固定的画面长时间地停留在屏幕上，烧坏电视机图像的元素。



- 按 [Home], [Back], [Play/Pause] 键，将退出屏保，并且重新开始播放 MP3。
- [Home], [Back] : 返回到 MP3 文件最初播放的一部分。
- [Play/Pause] : 播放下一首 MP3。
- 如果您按其他的键，也会退出屏保，但是 MP3 停止播放。

◆ MP3 播放停止时



- 按 ▲/▼/◀/▶, EXIT, ▶ (播放), II, ■, ◀◀, ▶▶, INFO, PR ▲/▼, MARK 键，都可以退出屏保。

MP3 文件的删除及退出

- 音乐在播放时，无法删除。

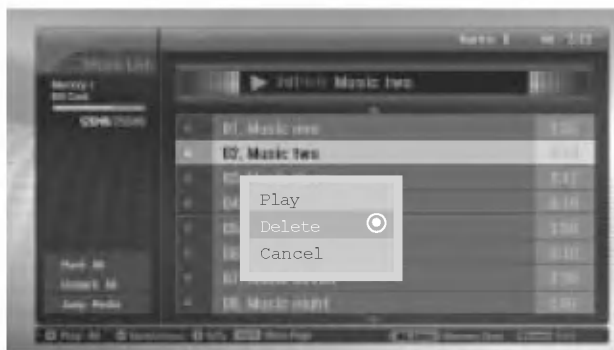

1. 按 ▲ / ▼ 键选择 MP3 文件，然后按 **OK** 键。
2. 如果您想删除文件，按 ▲ / ▼ 键选择 **Delete** (删除)，然后按 **OK** 键。当屏幕上出现“Do you want to delete the file? (确实要删除文件吗?)”时，按 ◀ / ▶ 键选择 **YES** (是)，该文件将被删除掉。随后的文件将依次向上移动一个位置。



* 如果您选中了一些文件，然后选择 **Delete**，则所有被选中的文件都将被删除掉。但是对于 MS, SMC, SD 存储卡，如果您将其设为写保护，屏幕上将会出现提示信息“Protection Mode. Please push the **OK** button. (保护模式，请按 **OK** 键。)”。

您选择 **OK** 后，将返回到音乐列表。(您只需取消写保护，就可以删除 MP3 文件了。)

3. 要想返回到音乐列表，请按 ▲ / ▼ 键选择 **Cancel** (取消)，然后按 **OK** 键。

文件信息

- 使用此功能可以查看所选 MP3 文件的信息。

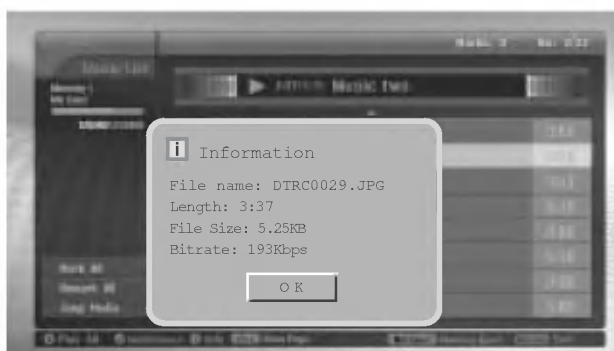

1. 在音乐媒体中，选择您喜欢的 MP3 文件。
2. 按 **INFO** 键。所选的 MP3 文件的信息将显示在屏幕上。
如果该 MP3 文件没有信息，您将无法查看。
3. 按 **OK**, **EXIT** 或 **INFO** 键，返回到上一级菜单。

外部控制设备的安装

· 将电视机的 RS-232C 输入端口连接到外部设备上 (例如PC 或一台 A/V 控制设备)，通过外设控制使用电视机。

怎样连接外部控制设备

- 将控制装置的串行端口与电视机后面板的RS-232C 端口相连。
- RS-232C连接线不随电视机一起提供。
- 当使用PC或其它外部设备控制电视机时，电视机的遥控器和前端控制面板（电源键除外）将失效。

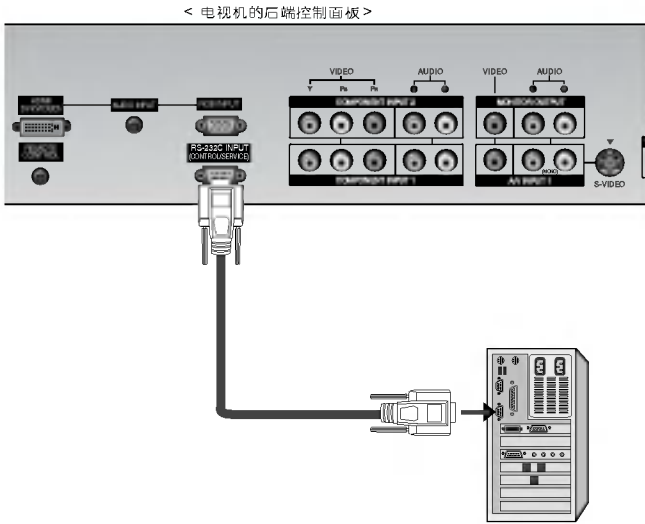

接口类型: D-Sub 9针接口

No.	引脚名称
1	无连接
2	RXD (接收数据)
3	TXD (发送数据)
4	DTR (数据终端设备准备好)
5	GND (地)
6	DSR (数据准备好)
7	RTS (发送请求)
8	CTS (清除发送)
9	无连接

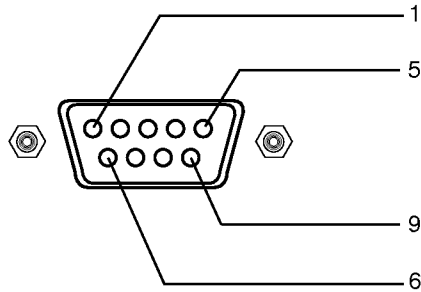

RS-232C 的配置

7股线的配置
(标准 RS-232C 连接线)

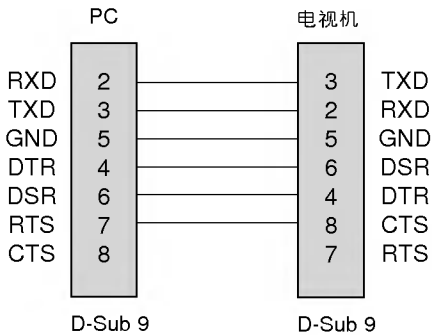

3股线的配置
(非标准连接线)

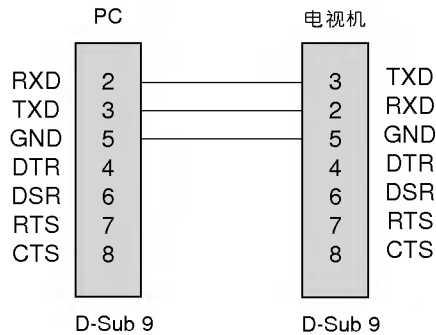

ID的设置

- 使用此功能可以指定电视机的ID号码。
- 请参考51页的“真值表1”。

1. 按**MENU**(菜单)键, 用▲/▼键来选择特殊菜单。
2. 按▶键, 然后用▲/▼键来选择**Set ID**。
3. 按▶键, 然后用◀/▶键调整ID设置, 选择您喜欢的电视机的ID号码。
 - ID的调整范围是1~99。
4. 按**EXIT**(退出)键, 返回到正常收看状态。



信息参数

- 传输率: 9600 bps (UART)
- 数据长度: 8 bits
- 奇 偶: 无
- 使用一根交叉配置的电线。
- 停止位: 1 bit
- 信息码: ASCII 码

命令参考列表

	COMMAND 1	COMMAND 2	DATA (Hexadecimal)
01. 电源	k	a	0 ~ 1
02. 输入选择	k	b	0 ~ 6
03. 画面比率	k	c	参见48页
04. 屏显清除	k	d	0 ~ 1
05. 静音	k	e	0 ~ 1
06. 声音控制	k	f	0 ~ 64
07. 对比度	k	g	0 ~ 64
08. 亮度	k	h	0 ~ 64
09. 色度	k	i	0 ~ 64
10. 色调 (可选)	k	j	0 ~ 64
11. 清晰度	k	k	0 ~ 64
12. OSD 选择	k	l	0 ~ 1
13. 遥控器锁模式	k	m	0 ~ 1
14. 画中画/双画面	k	n	参见49页
15. 画中画位置	k	q	0 ~ 3
16. 高音	k	r	0 ~ 64
17. 低音	k	s	0 ~ 64
18. 平衡	k	t	0 ~ 64
19. 色温度调整	k	u	0 ~ 3
20. 红色	k	v	0 ~ 50
21. 绿色	k	w	0 ~ 50
22. 蓝色	k	\$	0 ~ 50
23. 画中画输入选择	k	y	0 ~ 6
24. 异常状况	k	z	0 ~ a
25. 残像防止	j	p	0 ~ 3
26. 节电功能	j	q	0 ~ 1
27. 屏幕保护时间设置	j	r	1 ~ FE
28. 屏幕保护象素设置	j	s	1 ~ 3
29. 画面尺寸	j	t	0 ~ 20
30. 自动扫描频率	j	u	1
31. 节目选择	m	a	0~63
32. 按键	m	c	Key Code
33. 输入选择 (主画面)	x	b	参见52页
34. 输入选择 (副画面)	x	y	参见52页

* 设置23 ~ 32时, 屏幕上没有菜单显示。

发送 / 接收协议

发送

[命令1][命令2][设置 ID][Data][Cr]

- * [命令1] : 控制等离子电视机的First command. (j,k,m 或 x)
- * [命令2] : 控制等离子电视机的Second command.
- * [设置 ID] : 您可以在特殊功能菜单中调整ID设置, 选择您喜欢的ID号码。ID号码的调整范围是1~99。当ID设置选择'0'时, 每个被连接的电视机都可以被控制。ID设置可以用菜单中的十进制表示(1~99), 也可以用发送/接收协议中的十六进制表示(0x0~0x63)。
- * [DATA] : 发送命令数据。发送'FF'数据到读命令状态。
- * [Cr] : 回车。ASCII 码 '0x0D'
- * [] : ASCII 码 '空格 (0x20)'

OK 命令应答

[命令2][设置 ID][OK][Data][x]

- * 当接收正常数据的时候, 电视机以此模式为基础发送应答, 此时, 如果数据就是读取模式的数据, 它就会指出当前状态数据, 如果数据是写模式的数据, 它就会返回到PC电脑数据。

Error 命令应答

[命令2][设置 ID][NG][Data][x]

- * 当从失效的功能或传输错误中接收异常信号时, 电视机会以此模式传送命令应答。

- Data
- 1: 错误代码
 - 2: 不支持的功能
 - 3: 等待时间很长

09. 色度 (命令2:i)

- ▶ 调整屏幕的色度。
您也可以在图像菜单中调整色度。

发送

`[k][i][][设置 ID][][Data][Cr]`

Data Min: 0 ~ Max: 64

- 参见51页的‘真值表1’。

Ack

`[i][][设置 ID][][OK][Data][x]`**10. 色调 (命令2:j) (可选)**

- ▶ 调整屏幕的色调。
您也可以在图像菜单中调整色调。

发送

`[k][j][][设置 ID][][Data][Cr]`

Data 红: 0 ~ 绿: 64

- 参见51页的‘真值表1’。

Ack

`[j][][设置 ID][][OK][Data][x]`**11. 清晰度 (命令2:k)**

- ▶ 调整屏幕的清晰度。
您也可以在图像菜单中调整清晰度。

发送

`[k][k][][设置 ID][][Data][Cr]`

Data Min: 0 ~ Max: 64

- 参见51页的‘真值表1’。

Ack

`[k][][设置 ID][][OK][Data][x]`**12. OSD 选择 (命令2:l)**

- ▶ 用遥控器选择屏显 (OSD) 的开 / 关。

发送

`[k][l][][设置 ID][][Data][Cr]`

Data 0: OSD 关 1: OSD 开

Ack

`[l][][设置 ID][][OK][Data][x]`**13. 遥控器锁模式 (命令2:m)**

- ▶ 锁住电视机的前面板和遥控器。

发送

`[k][m][][设置 ID][][Data][Cr]`

Data 0: 关锁 1: 开锁

Ack

`[m][][设置 ID][][OK][Data][x]`

- 如果您不使用遥控器，请设置为此模式。当主电源开 / 关时，遥控器锁将被解除。

14. 画中画 / 双画面 (命令2:n)

- ▶ 控制画中画或双画面功能。
您可以使用遥控器上的画中画按键，或在画中画菜单中控制画中画 / 双画面功能。

发送

`[k][n][][设置 ID][][Data][Cr]`

Data 0: 画中画 / 双画面关 3: 双画面2

1: 画中画 5: 画外画

2: 双画面1

Ack

`[n][][设置 ID][][OK][Data][x]`**15. 画中画位置 (命令2:q)**

- ▶ 选择画中画中副画面的位置。
您也可以用遥控器上的position 键或在画中画菜单中调整副画面的位置。

发送

`[k][q][][设置 ID][][Data][Cr]`

Data 0: 屏幕右下方

1: 屏幕左下方

2: 屏幕左上方

3: 屏幕右上方

Ack

`[q][][设置 ID][][OK][Data][x]`**16. 高音 (命令2:r)**

- ▶ 调整高音。
您也可以在音响菜单中调整高音。

发送

`[k][r][][设置 ID][][Data][Cr]`

Data Min: 0 ~ Max: 64

- 参见51页的‘真值表1’。

Ack

`[r][][设置 ID][][OK][Data][x]`**17. 低音 (命令2:s)**

- ▶ 调整低音。
您也可以在音响菜单中调整低音。

发送

`[k][s][][设置 ID][][Data][Cr]`

Data Min: 0 ~ Max: 64

- 参见51页的‘真值表1’。

Ack

`[s][][设置 ID][][OK][Data][x]`

18. 平衡 (命令2:t)

- ▶ 调整平衡。
您也可以**在音响菜单中调整平衡。**

发送

[k][t][][设置 ID][][Data][Cr]

Data Min: 0 ~ Max: 64
• 参见51页的真值表1'。

Ack

[t][][设置 ID][][OK][Data][x]

19. 色温度调整 (命令2:u)

- ▶ 调整色温度。
您也可以**在图像菜单中调整颜色状态记忆。**

发送

[k][u][][设置 ID][][Data][Cr]

Data 0: 冷色 1: 自然色 2: 暖色 3: 关

Ack

[u][][设置 ID][][OK][Data][x]

20. 红色 (命令2:v)

- ▶ 调整色温度中的红色。

发送

[k][v][][设置 ID][][Data][Cr]

Data Min: 0 ~ Max: 50
• 参见51页的真值表2'。

Ack

[v][][设置 ID][][OK][Data][x]

21. 绿色 (命令2:w)

- ▶ 调整色温度中的绿色。

发送

[k][w][][设置 ID][][Data][Cr]

Data Min: 0 ~ Max: 50
• 参见51页的真值表2'。

Ack

[w][][设置 ID][][OK][Data][x]

22. 蓝色 (命令2:\$)

- ▶ 调整色温度中的蓝色。

发送

[k][\$][][设置 ID][][Data][Cr]

Data Min: 0 ~ Max: 50
• 参见51页的真值表2'。

Ack

[\$][][设置 ID][][OK][Data][x]

23. 画中画输入选择 (命令2:y)

- ▶ 在画中画/双画面模式下选择副画面的输入信号。您也可以**使用遥控器上的PIP INPUT键。**

发送

[k][y][][设置 ID][][Data][Cr]

Data 0 : 电视信号	4 : Component2
1 : 视频输入1	5 : RGB
2 : 视频输入2	6 : HDMI
3 : Component1	

Ack

[y][][设置 ID][][OK][Data][x]

24. 异常状态 (命令2:z)

- ▶ 察觉异常状态。

发送

[k][z][][设置 ID][][FF][Cr]

Data FF:读

Ack

[z][][设置 ID][][OK][Data][x]

Data 0: 正常 (电源开并且有信号)
1: 无信号(电源开)
2: 用遥控器关机
3: 睡眠关机
4: 用RS-232C功能关机
5: 5V 以下
6: AC 以下
7: 由散热电扇报警功能关机 (可选)
8: 用定时功能关机
9: 自动睡眠关机
a: 检测AV板导致关机

* 此功能是只读功能。

25. ISM 功能 (命令1:j; 命令2:p)

- ▶ 此功能用于防止屏幕上产生残像, 您也可以**在特殊菜单中调整此功能。**

发送

[j][p][][设置 ID][][Data][Cr]

Data 0: 正常模式	2: 屏幕保护
1: 屏幕清理	3: 翻转

Ack

[p][][设置 ID][][OK][Data][x]

26. 节电功能 (命令1:j; 命令2:q)

- ▶ 控制节电功能开/关, 您也可以在特殊菜单中调整此功能。

发送

`[j][q][][设置ID][][Data][Cr]`Data 0: 节电关
1: 节电开

Ack

`[q][][设置ID][][OK][Data][x]`**27. 屏幕保护时间设置 (命令1:j; 命令2:r)**

- ▶ 调整屏幕保护时间。

发送

`[j][r][][设置ID][][Data][Cr]`Data Min: 1 ~ Max: FE
• 参见51页的‘真值表1’。

Ack

`[r][][设置ID][][OK][Data][x]`**28. 屏幕保护像素设置 (命令1:j; 命令2:s)**

- ▶ 调整屏幕保护的像素值。

发送

`[j][s][][设置ID][][Data][Cr]`Data Min: 1 ~ Max: 3
• 参见51页的‘真值表1’。

Ack

`[s][][设置ID][][OK][Data][x]`**29. 双画面图像尺寸设置 (命令1:j; 命令2:t)**

- ▶ 选择画中画图像样式。
您也可以用遥控器上的SIZE键来选择。

发送

`[j][t][][设置ID][][Data][Cr]`Data Min: 0 ~ Max: 20
• 参见51页的‘真值表1’。

Ack

`[t][][设置ID][][OK][Data][x]`**30. 自动扫描频率 (命令1:j; 命令2:u)**

- ▶ 调整画面的位置并自动减少图像的抖动。此功能只在此RGB(PC)模式下运行。

发送

`[j][u][][设置ID][][Data][Cr]`

Data 1: 设置

Ack

`[u][][设置ID][][OK][Data][x]`**31. 节目选择 (命令1:m; 命令2:a)**

- ▶ 选择主画面的节目。

发送

`[m][a][][设置ID][][Data0][][Data1][][Data2][Cr]`

Data0 Min: 0 ~ Max: 63 (0 ~ C7, 打开200个频道)

- 参见51页的‘真值表1’。

Data1 忽略

Data2 0: 主画面

1: 副画面

Ack

`[a][][设置ID][][OK][Data][x]`*** 真值表 1**

```

0 : Step 0
⋮
A : Step 10 (设置ID 10)
⋮
F : Step 15 (设置ID 15)
10 : Step 16 (设置ID 16)
⋮
64 : Step 100
⋮
6E : Step 110
⋮
73 : Step 115
74 : Step 116
⋮
C7 : Step 199

```

```

FE : Step 254
FF : Step 255

```

*** 真值表 2**

```

0 : -40
1 : -39
2 : -38
⋮
28 : 0
⋮
4A : +38
4B : +39
50 : +40

```

32. 发送IR 代码 (命令 1 : m, 命令 2 : c)

► 发送红外遥控代码。

发送

[m][c][][设置 ID][][Data][Cr]

Data 主要代码 - 参见 54 页。

Ack

[c][][设置 ID][][OK][Data][x]

33. 输入选择 (命令 1 : x, 命令 2 : b) (主画面的输入选择)

► 选择电视机输入信号。

发送

[x][b][][设置 ID][][Data][Cr]

Data 数据结构

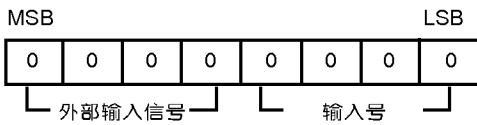

外部输入信号				Data (数据)
0	0	0	1	Analog (模拟)
0	0	1	0	AV
0	1	0	0	Component
0	1	0	1	RGB-DTV
0	1	1	0	RGB-PC
1	0	0	1	HDMI

输入号				Data (数据)
0	0	0	0	Input1 (输入1)
0	0	0	1	Input2 (输入2)

Ack

[b][][设置 ID][][OK][Data][x]

34. 输入选择 (命令 1 : x, 命令 2 : y)

► 在画中画模式中, 选择副画面的输入信号。

发送

[x][y][][设置 ID][][Data][Cr]

Data 数据结构

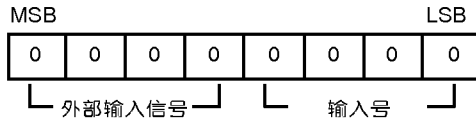

外部输入信号				Data (数据)
0	0	0	1	Analog (模拟)
0	0	1	0	AV
0	1	0	0	Component
0	1	0	1	RGB-DTV
0	1	1	0	RGB-PC
1	0	0	1	HDMI

输入号				Data (数据)
0	0	0	0	Input1 (输入1)
0	0	0	1	Input2 (输入2)

Ack

[y][][设置 ID][][OK][Data][x]

红外线代码 (NEC 模式)

连接方法

- ▶ 将有线遥控器与电视机上的遥控端口连接起来。

遥控红外线代码 (NEC 模式)

▶ 输出波形

单脉冲，以455KHz载频调制37.917KHz信号。

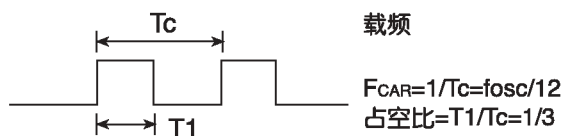

▶ 帧的构造形态

· 第一帧



· 连续按键帧

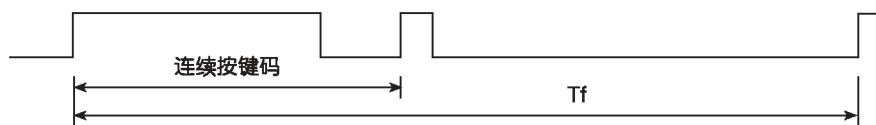

▶ 起始码

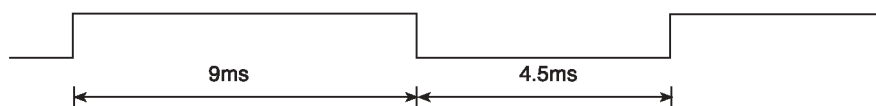

▶ 连续按键码

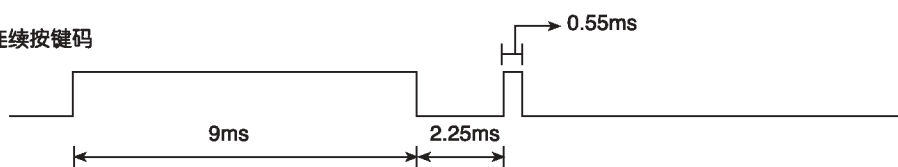

▶ 位描述

*Bit"0"

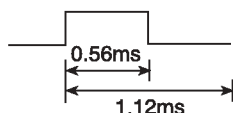

*Bit"1"

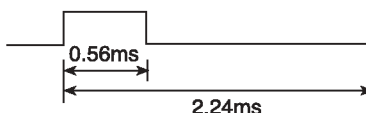

▶ 帧频 :Tf

· 只要按任一键就有此波形。

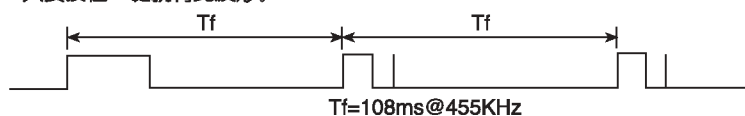

代码 (Hexa)	功能	备注
00	PR ▲ (频道加)	遥控器上的按键
01	PR ▼ (频道减)	遥控器上的按键
02	VOL ▲ (音量升)	遥控器上的按键
03	VOL ▼ (音量降)	遥控器上的按键
40	▲	遥控器上的按键
41	▼	遥控器上的按键
06	▶	遥控器上的按键
07	◀	遥控器上的按键
08	POWER (电源)	遥控器上的按键 (电源开 / 关)
C4	POWER ON (电源开)	离散的红外代码 (电源开)
C5	POWER OFF (电源关)	离散的红外代码 (电源关)
09	MUTE (静音)	遥控器上的按键
10	数字键0	遥控器上的按键
11	数字键 1	遥控器上的按键
12	数字键 2	遥控器上的按键
13	数字键 3	遥控器上的按键
14	数字键 4	遥控器上的按键
15	数字键 5	遥控器上的按键
16	数字键 6	遥控器上的按键
17	数字键 7	遥控器上的按键
18	数字键 8	遥控器上的按键
19	数字键 9	遥控器上的按键
0B	INPUT	遥控器上的按键
98	MULTIMEDIA (多媒体)	遥控器上的按键
BF	COMPONENT1	离散的红外代码 (选择输入Component 1)
D4	COMPONENT2	离散的红外代码 (选择输入Component 2)
C6	HDMI	离散的红外代码 (选择输入HDMI)
D5	RGB	离散的红外代码 (选择输入RGB)
D6	电视信号	离散的红外代码 (选择输入TV)
5A	视频输入1	离散的红外代码 (选择输入AV1)
D0	视频输入2	离散的红外代码 (选择输入AV2)
1E	FAV(钟爱频道)	遥控器上的按键
1A	Q.VIEW	遥控器上的按键
0A	I/II	遥控器上的按键
0E	SLEEP (睡眠关机)	遥控器上的按键
43	MENU (菜单)	遥控器上的按键
44	OK(●)	遥控器上的按键
4D	PSM (画面状态记忆)	遥控器上的按键
52	SSM (声音状态记忆)	遥控器上的按键
53	LIST (节目列表)	遥控器上的按键
20	文字 / *	遥控器上的按键
2A	REVEAL (显示)	遥控器上的按键
22	MODE (模式)	遥控器上的按键
24	MIX	遥控器上的按键
26	TIME (时间)	遥控器上的按键
62	更新 / 窗口位置	遥控器上的按键
64	尺寸	遥控器上的按键
65	HOLD (按键锁)	遥控器上的按键
70	INDEX (指示窗)	遥控器上的按键
60	PIP (画中画)	遥控器上的按键
61	画中画输入	遥控器上的按键
63	SWAP (转换)	遥控器上的按键
71	PIP PR+ (画中画频道增)	遥控器上的按键
72	PIP PR- (画中画频道减)	遥控器上的按键
5C	Zoom + (放大)	遥控器上的按键
5D	Zoom - (缩小)	遥控器上的按键
79	ARC (画面比率)	遥控器上的按键
76	ARC (4:3)	离散的红外代码 (仅用于 4:3 模式)
77	ARC (16:9)	离散的红外代码 (仅用于 16:9 模式)
AF	ARC (放大画面)	离散的红外代码 (仅用于放大画面模式)

代码 (Hexa)	功能	备注
C8	EPF 菜单	遥控器上的按键
7D	MARK	遥控器上的按键
AA	INFO	遥控器上的按键
B0	PLAY (播放)	遥控器上的按键
B1	STOP (停止)	遥控器上的按键
BA	PAUSE (暂停)	遥控器上的按键
B2	SKIP (跳至上个文件)	遥控器上的按键
B3	SKIP (跳至下个文件)	遥控器上的按键

遥控器编程

- ▶ 给遥控器编程，它便可以用于其它厂家的遥控产品。
注意，此遥控器不是万能的，并不能用于其它所有品牌的遥控产品。

遥控编码

1. 首先，确认在没有编程的情况下是否能用来操作其它设备，例如VCR。将VCR打开，之后按遥控器上相应的 **MODE** 键 (VCR)，然后按遥控器上的 **POWER** 键，如果可以使VCR关闭，那就说明遥控器就不需要编程。反之，遥控器必须才能控制外部设备。编程方法如下。
2. 同时按 **MENU**(菜单) 和**MUTE** (静音) 键，持续 2 秒钟。遥控器上相应的 **MODE** 键将被点亮。
如果 20 秒内，您没有按任何按键，相应的 **MODE** 键将熄灭。那么您必须重新操作步骤 2。
3. 使用遥控器上的数字键输入代码。外部设备的相应编码参见下一页。如果编码正确，相应设备就会被关闭。
4. 按 **MENU** (菜单) 键存储代码。
5. 检查外设是否能够正确响应遥控器上的功能。如果不能，返回到步骤 2 重新编码。

程序代码

VCRs

Brand	Codes	Brand	Codes	Brand	Codes	Brand	Codes
AIWA	034	KENWOOD	014 034 039 043	PORTLAND	108	TATUNG	039 043
AKAI	016 043 046 124 125 146	LG (GOLDSTAR)	047 048 001 012 013 020 101 106 114 123	PULSAR	072	TEAC	034 039 043
AMPRO	072	LLOYD	034	QUARTZ	011 014	TECHNICS	031 033 070
ANAM	031 033 103	LXI	003 009 013 014 017 034 101 106	QUASAR	033 066 075 145	TEKNIKA	019 031 033 034 101
AUDIO DYNAMICS	012 023 039 043	MAGIN	040	RCA	013 020 033 034 040 041 062 063 107 109 140 144 145 147	THOMAS	034
BROKSONIC	035 037 129	MAGNAVOX	031 033 034 041	REALISTIC	003 008 010 014 031 033 034 040 053 054 101	TMK	006
CANON	028 031 033	MARANTZ	012 031 033 067 069	RICO	058	TOSHIBA	008 013 042 047 059 082 112 131
CAPEHART	108	MARTA	101	RUNCO	148	TOTEVISION	040 101
CRAIG	003 040 135	MATSUI	027 030	SALORA	014	UNITECH	040
CURTIS MATHES	031 033 041	MEI	031 033	SAMSUNG	032 040 102 104 105 107 109 112 113 115 120 122 125	VECTOR RESEARCH	012
DAEWOO	005 007 010 064 065 108 110 111 112 116 117 119	MEMOREX	003 010 014 031 033 034 053 072 101 102 134 139	SANSUI	022 043 048 135	VICTOR	048
DAYTRON	108	MGA	045 046 059	SANYO	003 007 010 014 102 134	VIDEO CONCEPTS	012 034 046
DBX	012 023 039 043	MINOLTA	013 020	SCOTT	017 037 112 129 131	VIDEOSONIC	040
DYNATECH	034 053	MITSUBISHI	013 020 045 046 049 051 059 061 151	SEARS	003 008 009 010 013 014 017 020 031 042 073 081 101	WARDS	003 013 017 024 031 033 034 040 053 054 131
ELECTROHOME	059	MTC	034 040	SHARP	031 054 149	YAMAHA	012 034 039 043
EMERSON	006 017 025 027 029 031 034 035 036 037 046 101 129 131 138 153	MULTITECH	024 034	SHINTOM	024	ZENITH	034 048 056 058 072 080 101
FISHER	003 008 009 010	NEC	012 023 039 043 048	SONY	003 009 031 052 056 057 058 076 077 078 149		
FUNAI	034	NORDMENDE	043	SOUNDESIGN	034		
GE	031 033 063 072 107 109 144 147	OPTONICA	053 054	STS	013		
GO VIDEO	132 136	PANASONIC	066 070 074 083 133 140 145	SYLVANIA	031 033 034 059 067		
HARMAN KARDON	012 045	PENTAX	013 020 031 033 063		067		
HITACHI	004 018 026 034 043 063 137 150	PHILCO	031 034 067	SYMPHONIC	034		
INSTANTREPLAY	031 033	PHILIPS	031 033 034 054 067 071 101	TANDY	010 034		
JCL	031 033	PILOT	101				
JCPENNY	012 013 015 033 040 066 101	PIONEER	013 021 048				
JENSEN	043						
JVC	012 031 033 043 048 050 055 060 130 150 152						

CATV

Brand	Codes	Brand	Codes	Brand	Codes	Brand	Codes
ABC	003 004 039 042 046 052 053	GOLDEN CHANNEL	030	PIONEER	065 085 090 034 051 052 063	SPRUCER	047 078
AJIN	112	HAMLIN	049 050 055	POST NEWS WEEK	016	STARCOM	002 004 008 009
ANTRONIK	014	HITACHI	052 055	PRUCER	059	STARGATE	008 030
ARCHER	005 007 014 024	HOSPITALITY	070 077	PTS	011 048 071 072 073 074	TADIRAN	030
CABLE STAR	026	JERROLD	002 003 004 008 009 010 052 069 074	PULSAR	100	TAEKWANG	110
CENTURION	092	LG (GOLDSTAR)	001 106 101 005	RCA	047	TAIHAN	105
CENTURY	007	M-NET	037	REGAL	049 050	TANDY	017
CITIZEN	007	MACOM	033	REGENCY	057	TEXSCAN	029
COLOUR VOICE	065 090	MAGNAVOX	010 012 064 079	REMBRANDT	025	TOCOM	039 040 056
COMBANO	080 081	MEMOREX	100	SAMSUNG	102 107 030 068 003 011 041 042	TOSHIBA	100
COMTRONICS	019 030	MOVIE TIME	028 032	SCIENTIFIC ATLANTA	043 045 046	UNIKA	007 014 024
DIAMOND	023	NSC	015 028 038 071 073	SHERITECH	022	UNITED CABLE	004 053
EAGLE	020 030 040	OAK	016 031 037 053	SIGNAL	030	UNIVERSAL	005 007 014 024 026 027 032 035
EASTERN	057 062 066	PANASONIC	044 047	SIGNATURE	052	VIEWSTAR	012 015 018 086 087 088 089
ELECTRICORD	032	PARAGON	100	SL MARX	030	ZENITH	100 114 060 093
GE	072	PHILIPS	006 012 013 020				
GEMINI	008 022 025 054						
GI	052 074						

HDSTB

Brand	Codes	Brand	Codes	Brand	Codes	Brand	Codes
ALPHASTAR DSR	123			PACE SKY SATELLITE	143		088 090 107 130
AMPLICA	050	GENERAL INSTRUMENT	003 004 016 029	PANASONIC	060 142	TOSHIBA	137
BIRDVIEW	051 126 129		031 059 101	PANSAT	121	UNIDEN	002 127
CHANNEL MASTER	013 014 015 018	HITACHI	139 140	PERSONAL CABLE	117		016 025 042 043
	036 055	HOUSTON TRACKER	033 037 039 051	PHILIPS	071		044 045 048 049
CHAPARRAL	008 009 012 077		057 104	PICO	105		078 079 080 086
CITOH	054	HUGHES	068	PRESIDENT	019 102	VIEWSTAR	101 135 136
CURTIS MATHES	050 145	JANIEL	060 147	PRIMESTAR	030 110 111	WINEGARD	115
DRAKE	005 006 007 010	JERROLD	061	PROSAT	072	ZENITH	128 146
	011 052 112 116	KATHREIN	108	RCA	066 106		081 082 083 084
	141	LEGEND	057	REALISTIC	043 074		091 120
DX ANTENNA	024 046 056 076	LG	001	SAMSUNG	123		
ECHOSTAR	038 040 057 058	LUTRON	132	SATELLITE SERVICE CO	028 035 047 057		
	093 094 095 096	LUXOR	062 144		085		
	097 098 099 100	MACOM	010 059 063 064	SCIENTIFIC ATLANTA	032 138		
	122		065	SONY	103		
ELECTRO HOME	089	MEMOREX	057	STARCAST	041		
EUROPLUS	114	NEXTWAVE	028 124 125	SUPER GUIDE	020 124 125		
FUJITSU	017 021 022 027	NORSAT	069 070	TEECOM	023 026 075 087		

Audio

Brand	Codes	Brand	Codes	Brand	Codes	Brand	Codes
AIWA	014 028 070 096	JVC	004 013 141	PHILIPS	026 112 143	TOSHIBA	147 218
	125 129 139 229	KEC	185 186 187	PIONEER	039 042 043 063	THE	137
	230	KENWOOD	038 050 067 089		065 091 093 094	VICTOR	061
AKAI	163		170 171 197 206	QUASAR	115 123 127 250	WARDS	088 131
ANAM	003 014 017 023	KOHEL	030	RCA	113	YAMAHA	089
	059 106 189 216	NAD	045 046	RCX	080		054 055 066 092
	217 235 236	LOTTE	014 016 036 098	REALISTIC	092		199
BURMECTER	252		100 172 173 174	SAMSUNG	103 106		
CARVER	086		175 176 177 178		124 145 146 182		
CLARION	199		179 180 181 183	SANSUI	193 194 195 203		
DAEWOO	027 053 060 084		201 202 208 213	SANYO	204 244 245 246		
	102 148 198 221		214 219 223 232	SCOTT	011 135 138 144		
DENON	015 075 130 143		238 240	SHARP	019 083 234		
FANTASIA	071	LXI	103		106 186		
FINEARTS	022	MAGNAVOX	111		031 032 051 052		
FISHER	089 099	MARANTZ	002 018 020 025		072 082 117 119		
LG(GOLDSTAR)	001 021 024 029		034 041 081 090	SHERWOOD	156 184 199 200		
	087 107 108 110	MCINTOSH	049	SONY	206 209		
	190 191 192 210	MCS	104	TAEKWANG	005 006 158		
HAITAI	211 212 239	MEMOREX	107		044 045 109 114		
HARMAN/KARDON	034 035 188 222	NAD	046		118 126 248 249		
INKEL	068	ONKYO	013 040 041 047		012 020 073 074		
	037 058 062 069		048 056 057 132		076 077 105 161		
	078 079 095 121	OPTIMUS	133 140	TEAC	162 163 164 165		
	122 149 150 151	PANASONIC	158		166 167 168 169		
	152 153 154 155		007 033 064 113	TECHNICS	205 231 233 242		
	157 158 159 160	PENNEY	142 220 241 251		010 085 106 136		
	189 207 222 224		104		185 187 237		
	225 226 227 243				101 113 128 134		
	247						

DVD

Brand	Codes	Brand	Codes	Brand	Codes	Brand	Codes
APEX DIGITAL	022	MAGNAVOX	013	PHILIPS	013	SONY	007
DENON	020 014	MARANTZ	024	PIONEER	004 026	THOMPSON	005 006
GE	005 006	MITSUBISHI	002	PROCEED	021	TOSHIBA	019 008
HARMAN KARDON	027	NAD	023	PROSCAN	005 006	YAMAHA	009 018
JVC	012	ONKYO	008 017	RCA	005 006	ZENITH	010 016 025
LG	001 010 016 025	PANASONIC	003 009	SAMSUNG	011 015		

备注

简易故障的排除清单

无画面 & 无声音

- 检查电视机是否在开机状态。
- 检查电源插头是否插好。
- 检查电源插头是否接触不良。将其它电器的插头插入电源插座，检查电源插座是否正常。

有图像 & 无声音

- 按音量 (▲) 键。
- 检查是否为静音状态，按 MUTE (静音) 键。
- 检查在音响菜单中，电视扬声器是否设置为开。

遥控器失灵

- 检查遥控器与电视机的遥控接收窗之间是否有其它的物品，导致遥控失灵。
- 遥控器中的电池极性放置是否正确。
(参见第6页)
- 检查遥控器是否设置在正确的模式。
- 检查是否需要更换新的电池。(参见第6页)

开机后，图像出现的很慢

- 这是电视机中的图像由静止转换为启动后的正常过程。如果5分钟后，图像还不出现，请与维修中心联系。

无色，色弱或图象弱

- 在图像菜单中选择色度，然后按 ► 键。
(参见23页)
- 使电视机与VCR间保持一定的距离。
- 激活某项功能来恢复图像的亮度。
(如果画面在屏幕上静止超过5分钟，屏幕会变暗。)

有水平 / 垂直的条纹或图像抖动

- 检查电视机周围是否放置了其它的电子设备或电动工具。

扬声器中有一个无声音

- 在音响菜单中调整平衡 (参见24页)。

电视机发出奇怪的声音

- 电视机在开 / 关机时发出的奇怪的声音，是由于周围温度或湿度改变而导致的，这种声音并不意味着电视机不合格。

产品规格

型号名	50PX4R 50PX4R-TB
宽 (mm)	1461
高 (mm)	835
深 (mm)	331.3
重量 (kg)	55.2
电源	AC100-240V, 50/60Hz
温度	32 ~ 104°F (0 ~ 40°C)
湿度	80%以下

- 产品的规格由于质量改善必须更改时，恕不另行通知。



LG 彩电 保修 说明

尊敬的顾客：感谢您购买LG彩电，您在使用过程中对产品的性能品质、感性品质以及售后服务方面有任何的疑问请与我们联系。

北京LG电子技术服务中心
地址：北京市朝阳区松榆东里
14号楼
邮编：100021
传真：010-67313690

LG电子(南京)等离子有限公司
地址：南京经济技术开发区恒通
大道77号
邮编：210046
电话：025-85802000

LG彩电售后服务规定

LG电子(南京)等离子有限公司为了给消费者提供满意放心的产品，将严格遵守国家的有关法律，遵照《中国消费者保护法》、《中国产品质量法》的具体条款及“三包”的有关规定，规范我公司售后服务制度如下：

1. LG等离子彩色电视机整机保修期为一年，主要部件（模组，VSC板，IC）保修期为两年。
2. 产品保修期从购机之日起计算，在产品保修期内，如产品使用中出现故障，LG指定维修网点将不收取顾客的任何维修费用。
3. 顾客应妥善保管购机发票，及此保修规定，保修时凭购机发票及此保修规定进行维修；如在保修期内接受修理，第一次修理后将第一联保修卡撕下留给维修站，第二次修理，留下第二联，往后依此类推，如有任何疑问或产品故障，顾客均可拨打热线电话：400-819-9999寻求帮助。
4. LG电子指定的维修网点将保证修理质量，如产品修复后一个月内又出现重复故障，维修网点将免费为顾客修复（包括超保修期的顾客）。
5. 我公司将对生产的彩色电视机实行上门服务，我们将在约定时间服务到位。
6. 我公司采用电脑零件管理，邮政特快专递以确保零件发送速度。
7. 以下情况为非保修范围：用户使用操作不当；人为搬动后，造成产品损伤；出故障后，顾客自行到非LG电子指定的维修站修理；遭受自然灾害或意外事故。
8. 我公司在北京售后服务总部设立全国顾客咨询热线，全国各地的顾客如有任何关于我们产品的问题，或任何投诉，均可拨打我们的热线电话：400-819-9999；以寻求您所需的帮助。

LG彩虹服务是LG为适应中国顾客的需求在中国特别推出的服务模式，含义是：“顾客焦急期待服务的心情像阴雨天气，亲切、迅速、准确的LG彩虹服务像雨后的彩虹给你绚丽心情。”

我们遵循：“亲切 迅速 准确”这一简单科学的服务宗旨，让顾客体会：

- 赤色——亲切热情的服务。
- 橙色——成心诚意，多途径顾客信息反馈系统。
- 黄色——金牌服务，提供专业的产品故障分析。
- 绿色——绿色通道，提供全国各地的零件快递服务。
- 青色——倾心奉献，新品推荐。
- 蓝色——闪电服务，12小时闪电上门服务。
- 紫色——神秘新奇，惊喜不断。

LG彩虹服务



附录：各服务中心管辖区域划分

北京：华北—北京市、河北省、陕西省、山西省、甘肃省、内蒙古自治区、新疆自治区、宁夏自治区

天津：华北—天津市、山东省

广州：华南—广东省、福建省、海南省、广西自治区

沈阳：东北—辽宁省、吉林省、黑龙江省

成都：华西—四川省、云南省、贵州省、青海省、西藏自治区

上海：华东—上海市、浙江省

重庆：华南—重庆市

南京：华东—江苏省、安徽省

武汉：华中—湖北省、湖南省、河南省、江西省

如有问题
请拨打LG服务一号通



乐金电子（南京）等离子有限公司
地址：南京经济技术开发区恒通大道77号
邮编：210046
电话：8008289879(免费)
(未开通800地区请拨打010-67346868)
025-85802000
传真：025-85804872



<http://cn.lge.com>

因为本公司产品在不断改进，设计与规格如有变更恕不另行通知

第一版本（2006）

P/NO:3828VA0565B (MF056B,141K TX)