



REKORDÉR DVD/ VIDEOREKORDÉR

PŘÍRUČKA UŽIVATELE

MODEL : RC198H/RC197



The Clear Choice In Digital Video™

CZECH
SLOVAK
ENGLISH
HUNGARIAN
POLISH

Před zapojením, používáním a nastavováním tohoto systému si prosím pečlivě přečtete návod v této instruktážní příručce.

Bezpečnost



POZOR

NEBEZPEČÍ ÚRAZU ELEKTRICKÝM
PROUDEM OTEVÍREJTE



VÝSTRAHA: V ZÁJMU SNÍŽENÍ NEBEZPEČÍ ÚRAZU ELEKTRICKÝM PROUDEM NEODSTRAŇUJTE KRYT (ANI ZADNÍ PANEL) UVNITŘ NEJSOU ŽÁDNÉ PRVKY VYŽADUJÍCÍ UŽIVATELSKOU ÚDRŽBU. PROVÁDĚNÍ ÚDRŽBY SVĚŘTE KVALIFIKOVANÝM SERVISNÍM PRACOVNÍKŮM.



Tento symbol blesku v trojúhelníku upozorňuje uživatele na přítomnost neizolovaného nebezpečného napětí uvnitř pouzdra zařízení, jež je kvůli své výšce schopno způsobit úraz elektrickým proudem.



Vykřičník v trojúhelníku upozorňuje uživatele na přítomnost důležitých pokynů k obsluze a údržbě (servisu) v materiálech přiložených k výrobku.

VÝSTRAHA: V ZÁJMU SNÍŽENÍ NEBEZPEČÍ VZNIKU POŽÁRU NEBO ÚRAZU ELEKTRICKÝM PROUDEM NEVYSTAVUJTE TENTO PŘÍSTROJ PŮSOBENÍ DEŠTĚ ANI VLHKOSTI.

VÝSTRAHA: Neinstalujte zařízení ve stíněných prostorách, např. v knihovně nebo v podobné skříni.

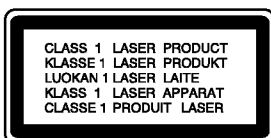

POZOR:

Tento rekordér DVD obsahuje laserový systém.

Pro zajištění správného používání tohoto výrobku si prosím důkladně prostudujte příručku uživatele a uschovejte ji pro budoucí použití. Bude-li zařízení vyžadovat údržbu, obraťte se na autorizované servisní pracoviště (viz servisní procedura).

Použitím jiných než zde uvedených nastavení a postupů ovládání se můžete vystavit nebezpečnému záření.

Neotevírejte kryt, abyste se nevystavili přímému laserovému záření. Po otevření je vidět laserový paprsek. VYVARUJTE SE PŘÍMÉHO POHLEDU DO LASEROVÉHO PAPERU.

POZOR: Zařízení nesmí být vystaveno působení vody (politi nebo postříkání), na přístroj nestavte nádoby naplněné vodou, např. vázy ap.



Tento přístroj je vyroben v souladu s požadavky pro radiovou interferenci podle směrnic EEC 89/336/EEC, 93/68/EEC a 73/23/EEC.



INFORMACE O AUTORSKÉM PRÁVU:

Zákon zakazuje pořizovat kopie, vysílat, promítat, šířit kabelem, veřejně přehrávat a pronajímat materiál chráněný autorským právem bez předchozího souhlasu.

Tento výrobek je vybaven technologií ochrany proti kopírování vyvinutý společností Macrovision. Na některých discích jsou nahrány signály ochrany proti kopírování. Při nahrávání a přehrávání záznamu z těchto disků na videorekordéru dochází k rušení obrazu.

Tento výrobek využívá technologii ochrany autorských práv, která je chráněna určitými patenty U.S. a jinými právy duševního vlastnictví drženými společností Macrovision a ostatními držiteli. Používání této technologie ochrany autorských práv je podmíněno souhlasem společnosti Macrovision a to pouze pro účely omezeného přehrávání, neudělí-li společnosti Macrovision jiné povolení. Zpětné inženýrství a demontáž jsou zakázány.

SÉRIOVÉ ČÍSLO: Sériové číslo se nachází na zadním krytu přístroje. Toto číslo je unikátní pro tento přístroj a je známo pouze Vám. Poznamenejte si na toto místo požadované informace a uchovejte tuto příručku jako trvalý doklad o koupi.

Číslo modelu: _____

Sériové číslo: _____



Likvidace starých spotřebičů

1. Pokud je u výrobku uveden symbol pojízdného kontejneru v přeškrtnutém poli, znamená to, že na výrobek se vztahuje směrnice Evropské unie číslo 2002/96/EC.
2. Všechny elektrické a elektronické výrobky by měly být likvidovány odděleně od běžného komunálního odpadu prostřednictvím sběrných zařízení zřízených za tímto účelem vládou nebo místní samosprávou.
3. Správný způsob likvidace starého elektrického spotřebiče pomáhá zamezit možným negativním dopadům na životní prostředí a zdraví.
4. Bližší informace o likvidaci starého spotřebiče získáte u místní samosprávy, ve sběrném zařízení nebo v obchodě, ve kterém jste výrobek zakoupili.

UPOZORNĚNÍ týkající se napájecí šňůry

Pro většinu přístrojů se doporučuje, aby byly zapojeny do vyhrazeného obvodu;

To znamená jediný zásuvkový obvod, který napájí pouze toto zařízení a nemá žádné další zásuvky nebo odbočky. Chcete-li se o tom přesvědčit, zkontrolujte stránku specifikací tohoto uživatelského manuálu. Nepřetěžujte zásuvky ve zdi. Přetížené zásuvky ve zdi, uvolněné nebo poškozené zásuvky ve zdi, prodlužovací šňůry, roztřepeně napájecí šňůry, nebo poškozená nebo prasklá izolace vodiče jsou nebezpečné.

Všechny tyto podmínky mohou mít za následek úraz elektrickým proudem nebo požár. Pravidelně kontrolujte šňůru přístroje, a pokud její vzhled naznačuje poškození nebo zhoršení stavu, odpojte ji, přestaňte zařízení používat a nechte si šňůru vyměnit autorizovaným servisem za shodnou náhradní část.

Chraňte napájecí šňůru před špatným fyzickým nebo mechanickým zacházením, jako je například zkroutení, zauzlování, sevření, přivření ve dveřích nebo chůze po ní. Zvláštní pozornost věnujte zástrčkám, zásuvkám ve zdi a bodu, ve kterém šňůra opouští přístroj.

Odpojení výrobku od napájení provádějte vytažením napájecí šňůry ze zásuvky. Při instalaci výrobku se ujistěte, že zásuvka je snadno přístupná.

ÚVOD

Bezpečnost	2
Obsah	3
Přehled	4-9
Zapisovatelné disky a Přehrávatelné disky	4
Slovníček	5
O symbolech	5
O disku DVD-R(-RW) a DVD+R(+RW)	6
O nahrávání DVD	7
Bezpečnostní opatření	9
Informace o discích	9
Čelní panel	10
Základní informace o dálkovém ovládní	11
Zadní panel	12

ZAPOJENÍ

Připojení	13-17
Připojení antény	13
Připojení televizoru	13
Připojení přes konektor HDMI (jen pro RC198H)	14
Připojení k přijímači kabelové televize nebo k satelitnímu přijímači	15
Připojení vnějšího dekodéru	15
Připojení k zesilovači	16
Připojení audiovizuálního zařízení (A/V) k rekordéru	17
Připojení digitální kamery	17
Před spuštěním	18-29
Automatické nastavení	18
Použití nabídky Home	18
Všeobecná nastavení	18-22
• Automatické programování	18-19
• Editace programů	19-20
• Nastavení času	21
• TV poměr	21
• Formát Video přehr	21
• Systém Video přehr	22
• AV2 Připojení	22
• Úsporný režim	22
• Vý choní nastavení	22
Jazyková nastavení	22
• Jazyková mutace displeje	22
• Jazyková mutace disku	22
Nastavení zvuku	23
• Dolby Digital	23
• DTS	23
• MPEG	23
• Sample Frequency (vzorkovací kmitočety)	23
• DRC (řízení dynamického rozsahu)	23
Nastavení rodičovského zámku	24-25
• Vložit heslo	24
• Rychlost filmu	24
• Kód země	25
Nastavení nahrávání	25-26
• Nastavení režimu nahrávání	25
• Režim záznamu Video	25
• Systém nahrávání videorekordéru	25
• Zápis audio	26
• AV2 Nahrávání	26
• Auto kapitola	26
Nastavení disku	26-28
• Inicializace Disku	26
• Finalizace Disku	27
• Název Disku	27

• Zabezpečení	28
• PBC	28
• Auto Play (Automatické přehrávání)	28
• O DivX(R)	28
Obecné informace o zobrazování informací na obrazovce	29

PŘEHŘÁVÁNÍ

Používání médií DVD a VideoCD	30-33
Přehrávání disku s filmem ve formátu DivX	34
Zvukový disk CD a používání souborů MP3/WMA	35-36
Přehrávání zvukového disku CD nebo souboru MP3/WMA	35
Možnosti nabídky Music (Hudba)	35
Používání souborů JPEG	37
Přehrávání pásky v režimu videorekordéru	38

NAHRÁVÁNÍ

ZÁKLADY NAHRÁVÁNÍ	39-40
Základy nahrávání z televizoru	39
Nahrávání se stopkami	39
Kopírování z disku DVD na kazetu VCR	40
Kopírování z kazety VCR na disk DVD	40
Časované nahrávání	41-42
Nahrávání z vnějšího zdroje	43-44
Nahrávání z vnějších zařízení	43
Nahrávání z digitální videokamery	43
Co znamená DV?	44

EDITACE

Nabídka Title List a Chapter List	45-48
Úpravy titulů a kapitol	49-54
Tituly, kapitoly a úseky	49
Vytváření značek kapitol	49
Změna miniatur titulů	49
Vytvoření nového seznamu přehrávání	50
Přidávání dalších titulů/kapitol do seznamu přehrávání	50
Vymazání titulu nebo kapitoly	51
Vymazání úseku	51
Přiřazení názvu titulu	52
Spojení dvou kapitol do jedné	52
Posunutí kapitoly v seznamu přehrávání	53
Ochrana titulu	53
Skrýtí titulu nebo kapitoly	53
Rozdělení jednoho titulu na dva	54
Vyhledání času	54
Dodatečné informace	55
Přepsání nahrávky	55
Zobrazení nabídky Title List (Seznam titulů) na jiných rekordérech nebo přehrávačích DVD	55
Přehrávání nahrávek v jiných přehrávačích DVD (dokončení disku)	55

TABULKY

Kódy jazyků a Kódy oblastí	56
Ovládní televizoru přiloženým dálkovým ovládním	57
Odstraňování závad	58-59
Technické údaje	60

Přehled

Zapisovatelné disky



DVD-RW (Digital Video Disc - ReWritable):
Na tyto disky lze nahrávat opakovaně. Zápisy je možné z disku vymazávat a znovu nahrát.



DVD-R (Digital Video Disc - Recordable):
Na tyto disky lze nahrávat pouze jednou. Po dokončení disku DVD-R již na disk nelze znovu nahrávat ani jeho obsah upravovat.



DVD+RW (Digital Video Disc + ReWritable):
Na tyto disky lze nahrávat opakovaně. Zápisy je možné z disku vymazávat a znovu nahrát.



DVD+R (Digital Video Disc + Recordable):
Na tyto disky lze nahrávat pouze jednou. Po dokončení disku DVD+R již na disk nelze znovu nahrávat ani jeho obsah upravovat.



DVD+R DL (Digital Video Disc + Recordable; Double Layer)

Paměťový prostor je u dvojrstvých médií DVD+R téměř zdvojnásoben, což umožňuje zákazníkům vypálit až 8.5GB videa na jediný disk DVD+R.



DVD-RAM (DVD – paměť s náhodným přístupem)

Disky DVD-RAM lze formátovat pro zápis v režimu VR.
Na tyto disky lze nahrávat opakovaně. Zápisy je možné z disku vymazávat a znovu nahrát.
Přehrávatelné na přehrávačích kompatibilních s DVD-RAM.
Záznamy lze široce editovat.
Na tomto přístroji mohou být používány pouze disky standardu DVD-RAM verze 2.0, 2.1 a 2.2.
V tomto přístroji nelze používat disky DVD-RAM kazetového typu.



Poznámky

- Tento rekordér není schopen nahrávat na média CD-R ani CD-RW.
- Média DVD-R/RW, DVD+R/RW a CD-R/RW nahraná pomocí osobního počítače nebo rekordérem DVD nebo CD nemusí jít přehrávat, pokud jsou znečištěna či poškozena nebo vyskytují-li se na čočce rekordéru nečistoty či sraženiny.
- Pokud jste nahráli disk pomocí osobního počítače, a to i v případě, že jste použili podporovaný formát, může dojít k situacím, kdy jej nebude možné přehrávat z důvodu nastavení programu použitého pro vytvoření disku. (Podrobnější informace vám poskytne původce programového vybavení.)
- Společnost nenese odpovědnost za náhrady za obsah, který byl nahrán, a za ztráty nebo škody (tzn. ztráty zisku z podnikání nebo pozastavení podnikatelské činnosti), které mohou vzniknout selháním tohoto rekordéru (žádné nahrávání nebo upravování podle původního účelu).
Toto ustanovení se vztahuje na problémy vzniklé za následujících situací.
 - Pokud je disk DVD, který byl nahrán v tomto rekordéru, použit v rekordéru DVD jiného výrobce nebo použit (vlození, přehrávání, nahrávání, úpravy) v jednotce DVD osobního počítače.

- Pokud je disk DVD, který byl použit výše uvedeným způsobem, vložen znovu do tohoto rekordéru.
- Pokud je použit disk DVD, který byl nahrán v rekordéru DVD jiného výrobce nebo v jednotce DVD osobního počítače.

Přehrávatelné disky



DVD
(disk 8 cm / 12 cm)



Video CD (VCD)
(disk 8 cm / 12 cm)



zvukové CD
(disk 8 cm / 12 cm)

Toto zařízení dále umožňuje přehrávat disky DVD-R/DVD-RW, DVD+R/DVD+RW, CD-R/CD-RW se zvukovými titulky, soubory MP3/WMA nebo JPEG, a SVCD.



Poznámky

- Zařízení nemusí být v závislosti na vlastnostech nahrávacího zařízení nebo média CD-R/RW (či DVD±R/±RW) schopné přehrávat některé disky CD-R/RW (či DVD±R/±RW).
- Na žádnou z obou stran (strana se záznamem a strana s potiskem) disku nenalepujte žádné štítky či nálepky.
- Nepoužívejte média CD nepravidelných tvarů (např. srdcové nebo osmihranné médium). V opačném případě vzniká nebezpečí vzniku závad.

Regionální kód rekordéru DVD a médií DVD

Tento rekordér DVD je navržen a vyroben pro přehrávání obsahu kódovaného programovým vybavením DVD pro region 2. Regionální kód na štítcích některých médií DVD určuje, na kterých přehrávačích lze dané médium přehrávat. Toto zařízení je schopno přehrávat pouze disky DVD s kódem 2 nebo ALL. Pokud byste-li se přehrávat jakýkoli jiný disk, obrazovka televizoru zobrazí hlášení "Incorrect region code. Can't play back" (nesprávný regionální kód. Nelze přehrávat). Některé disky nemusí mít regionální kód vyznačen, třebaže je jejich přehrávání místně omezeno



Informace o médiích DVD a VideoCD

Některé funkce přehrávání médií DVD a VideoCD mohou být záměrně omezeny výrobcem programového vybavení. Protože toto zařízení přehrává média DVD a VideoCD dle obsahu disku vytvořeného výrobcem programového vybavení, nemusí být některé přehrávací funkce zařízení k dispozici nebo naopak mohou být k dispozici funkce další.

Informace získáte z pokynů přiložených k médiím DVD a VideoCD. Některá média DVD vydaná pro obchodní účely nelze na tomto zařízení přehrávat.

Slovníček

Titul (pouze DVD)

Hlavní videozáznam, doplňkový obsah nebo hudební album.

Každému titulu je přiděleno referenční číslo titulu umožňující jeho snadné vyhledání.

Kapitola (pouze DVD)

Úseky videozáznamu nebo zvukového záznamu, které jsou kratší než tituly. Titul se skládá z jedné nebo několika kapitol. Každé kapitole je přiděleno číslo, které vám umožní snadné vyhledávání požadovaných kapitol.

Některá disková média kapitoly neuvádějí.

Stopa (pouze VideoCD nebo zvukové CD)

Úseky videozáznamu či zvukového záznamu na VideoCD nebo na zvukovém CD. Každé stopě je přiděleno číslo stopy, které vám umožní vyhledávání požadovaných stop.

Scéna

Na médiu VideoCD, které podporuje funkci PBC (řízené přehrávání), jsou videozáznamy a fotografie rozděleny do úseku zvaných "scény". Každá z dostupných scén se zobrazuje v nabídce Scéna a je jí přiděleno číslo scény, které vám umožní vyhledávání požadovaných scén. Scéna se může skládat z jedné nebo několika stop.

Typy médií VideoCD

Existují dva typy médií VideoCD:

Média VideoCD podporující funkci PBC (verze 2.0)

Funkce PBC (řízené přehrávání) vám umožňují komunikovat se systémem prostřednictvím nabídek, vyhledávacích funkcí či jiných typických počítačových úkonů. Kromě toho lze zobrazovat na disku uložené fotografie s vysokým rozlišením.

Média VideoCD nepodporující funkci PBC (verze 1.1)

Používají se stejně jako zvuková CD. Kromě přehrávání zvuku umožňují rovněž přehrávání videozáznamu.





O symbolech













O významu symbolu

Na obrazovce televizoru se za provozu může objevit symbol "  ", který upozorňuje, že funkce popsaná v této uživatelské příručce není pro daný disk DVD s videozáznamem k dispozici.

O symbolech disků v příručce

Odstavce, jejichž nadpis doplňuje některý z následujících symbolů, se týkají pouze médií reprezentovaných tímto symbolem.

Řada funkcí tohoto rekordéru závisí na režimu nahrávání. U popisu každé funkce v této příručce je uveden jeden nebo více symbolů ( ,  ,  , ), které vás rychle informují, zda je tato funkce vhodná pro vložený disk.

-  DVD-R/DVD-RW s nahrávacím režimem Video
-  DVD-RW s nahrávacím režimem VR
-  Disk DVD+R
-  Disk DVD+RW
-  DVD-Video
-  Disk DVD-RAM
-  VideoCD
-  zvuková CD
-  Soubory MP3
-  Soubory JPEG
-  Soubory DivX
-  Páska VHS.

Disk DVD bude dokončen jako disk DVD-Video.

DivX

DivX je název převratného nového video kodeku, který je založen na nové normě komprimace pro video MPEG-4. Použitím tohoto rekordéru budete schopni přehrávat filmy ve formátu DivX.

O disku DVD-R a DVD-RW

Čím se odlišují média DVD-R a DVD-RW?

Hlavní odlišnost médií DVD-R a DVD-RW spočívá ve skutečnosti, že DVD-R lze nahrát pouze jednou, zatímco záznam na DVD-RW lze přepisovat a mazat. Přepsat obsah média DVD-RW lze přibližně tisíckrát.

Mohu přehrávat své nahrávací disky na běžném přehrávači DVD?

Obecně lze média DVD-R a DVD-RW nahraná v režimu videozáznamu přehrávat na běžných přehrávačích DVD, musejí však být předem "uzavřena". Tento proces upraví obsah disku tak, aby jej mohly číst jiné přehrávače DVD jako disk DVD.

Médium DVD-RW nahrané v režimu VR (nahrávání videozáznamu) lze na některých přehrávačích přehrávat.



Označení výrobku, který je schopen přehrávat média DVD-RW nahraná v režimu nahrávání videozáznamu.

Co jsou nahrávací režimy?

S tímto rekordérem máte k dispozici dva nahrávací režimy: režim VR a režim videozáznamu. Nahrávání média DVD-R probíhá vždy v režimu videozáznamu. Média DVD-RW lze formátovat pro nahrávání v režimu VR nebo pro nahrávání v režimu videozáznamu.

Nahrávací režim VR

- K dispozici jsou 4 nastavení různé kvality obrazu/nastavení délky nahrávání (XP, SP, LP, EP).
- nelze přehrávat na běžných přehrávačích DVD
- záznamy lze rozsáhle upravovat

Nahrávací režim videozáznamu

- K dispozici jsou 4 nastavení různé kvality obrazu/nastavení délky nahrávání (XP, SP, LP, EP).
- lze přehrávat na běžných přehrávačích DVD (po uzavření disku)
- omezené funkce editace



Poznámka

Formát DVD-Video (režim videozáznamu) je novým formátem určeným k nahrávání na média DVD-R/RW, který byl schválen roku 2000 na Fóru DVD. Proto může při přehrávání nahrávatelných disků DVD na určitých přehrávačích docházet k potížím. Mezi příznaky patří porušený obraz, výpadky zvuku a/nebo obrazu a zastavování přehrávání.

Naše společnost nemůže nést odpovědnost za potíže s přehráváním disků nahraných pomocí tohoto rekordéru na jiných přehrávačích

Edituje se DVD stejně jako záznam na videokazetě?

Ne. Editujete-li záznam na videokazetě, potřebujete jeden přehrávač na přehrávání originální videokazety a další na nahrávání upraveného záznamu. V případě DVD provádíte úpravy vytvořením "seznamu přehrávání", který určuje co a kdy bude reprodukováno. Při přehrávání rekordér přehrává disk dle seznamu přehrávání.

O termínu "originál" a "seznam přehrávání"

V této příručce se často objevují slova "originál" a "seznam přehrávání", jež odkazují na skutečný obsah a na upravenou verzi.

- **Original(Originál):** obsah je to, co je skutečně nahráno na disku.
- **Playlist(Seznam přehrávání):** obsah je upravená verze disku – tj. jak má být přehráván originální obsah.

Seznámení s disky DVD+R a DVD+RW

Čím se liší disky DVD+R a DVD+RW?

Základní rozdíl mezi disky DVD+R a DVD+RW je, že disk DVD+R je určen pouze k jednorázovému nahrávání, zatímco disk DVD+RW je přepisovatelné (vymazatelné) médium. Na disk DVD+RW lze nahrávat nebo vymazávat až 1,000krát.

Režim nahrávání na disk DVD+RW

- K dispozici jsou 4 nastavení různé kvality obrazu/nastavení délky nahrávání (XP, SP, LP, EP).
- Tyto disky lze přehrávat na běžných přehrávačích DVD.
- Upravený obsah lze přehrávat na běžných přehrávačích DVD pouze po dokončení.
- U nahrávek lze upravovat název nebo kapitulu.

Režim nahrávání na disk DVD+R

- K dispozici jsou 4 nastavení různé kvality obrazu/nastavení délky nahrávání (XP, SP, LP, EP).
- Lze přehrávat na běžných DVD přehrávačích (po ukončení).
- Jakýkoli upravený obsah není kompatibilní s běžnými přehrávači DVD. (Skrývání, kombinace kapitol, přidaná značka kapitoly, atd.)
- Omezené možnosti úprav názvů nebo kapitol

DVD +R (Double Layer)

Technologie záznamu na dvojitou vrstvu nabízí dvě vrstvy se záznamem na jediném disku DVD, což poskytuje téměř dvojnásobnou kapacitu disků DVD s jednou vrstvou s kapacitou 4,7 GB. Největší a nejcennější výhodou technologie záznamu na dvojitou vrstvu je zvýšení kapacity.

Paměťový prostor je u médií DVD+R s dvojitou vrstvou téměř dvojnásobný, což umožňuje zákazníkům vypálit až 8.5GB videa na jediném disku DVD+R.

O nahrávání DVD

Poznámky

- Tento rekordér není schopen nahrávat na média CD-R ani CD-RW.
- Naše společnost nenese odpovědnost za selhání nahrávání v důsledku přerušení napájení, použití vadných disků nebo v důsledku poškození rekordéru.
- Otisky prstů a poškrábání disku může nepříznivě ovlivnit přehrávání a/nebo nahrávání. Věnujte prosím svým diskům náležitou péči.

Typy disků a nahrávací formáty, režimy a nastavení

Tento rekordér lze použít k přehrávání pěti různých druhů disků DVD: předem nahané disky DVD-Video, DVD-RW, DVD-R, DVD+RW a disky DVD+R. Formát médií DVD-R je vždy "formát Video" – tentýž jako formát předem nahaných disků DVD-Video.

To znamená, že po uzavření můžete médium DVD-R přehrávat v běžném přehrávači DVD.

Výchozí formát disku DVD-RW je formát Video. Tento formát lze v případě potřeby změnit na formát Video Recording (záznam videa). (při opětovné inicializaci disku dojde k vymazání záznamu na disku).

Nahrávací režim úzce souvisí s formátem disku. Jde-li o formát nahrávání videozáznamu, používá se nahrávací režim VR; je-li disk ve formátu Video, nahrává se v režimu Video (kromě médií DVD-Video, na které nelze nahrávat a které proto nemají nahrávací režim).

Nahrávací režimy (pevně určeny pro celý disk) obsahují nastavení nahrávání. Tato nastavení lze dle potřeby upravovat samostatně pro každou nahrávku a určovat tak kvalitu záznamu a kolik místa je pro danou nahrávku třeba.

Informace o nahrávání

- Udávané délky záznamu nejsou přesné, rekordér totiž používá kompresi videozáznamu s proměnlivým datovým tokem. To znamená, že přesná délka záznamu závisí na zaznamenávaném materiálu.
- Je-li při nahrávání televizního programu nekvalitní příjem nebo pokud obraz interferuje, může dojít ke zkrácení délky záznamu.
- Nahráváte-li pouze nehybný obraz nebo zvuk, může dojít k prodloužení délky záznamu.
- Zobrazované délky nahrávání a zbývající kapacity disku se po sečtení nemusejí přesně rovnat celkové velikosti disku.
- Při rozsáhlejší editaci disku může dojít k úbytku zbývajících (nenahráných) kapacit disku.
- Při použití disku DVD-RW zajistěte před započítím nahrávání přepnutí nahrávacího režimu (režim Video nebo režim VR). Příslušné pokyny naleznete na straně 26 (Inicializace Disku).
- Při použití média DVD-R můžete nahrávat až do zaplnění disku nebo do jeho uzavření. Před spuštěním nahrávání zkontrolujte délku záznamu na disku.
- Při použití média DVD-RW v režimu Video se prostor dostupný na disku zvětší pouze po vymazání titulu, který byl na disk nahrán jako poslední.
- Pomocí možnosti Erase Title (Vymazat titul) v nabídce Title List-Original (Seznam titulů-Originál) lze titul pouze skrýt, nikoli vymazat titul z disku; rovněž se tím zvyšuje dostupná délka nahrávání (vyjma posledního titulu na disku DVD-RW, který byl nahrán v režimu Video).
- Přepisování nahrávek je k dispozici u disků DVD+RW.

Typ disku	Formát disku	Nahrávací režim	Funkce
DVD-Video	Formát Video	n/a	pouze přehrávání
DVD-RW	Formát nahrávání videozáznamu	Režim VR nahrávání	přehrávání, nahrávání, editace originál/seznam
	Formát Video (standardní)	Režim Video	Přehrávání, omezené nahrávání, omezená editace
DVD-R(DL)	Formát Video	Režim Video	Přehrávání, omezené nahrávání, omezená editace
DVD+RW	+RW formát Video	DVD+RW	Přehrávání, omezené nahrávání, úpravy titulů/kapitol
DVD+R	+R formát Video	DVD+R	Přehrávání, omezené nahrávání, omezené úpravy titulů/kapitol
DVD-RAM	Formát nahrávání videozáznamu	Režim VR nahrávání	přehrávání, nahrávání, editace originál/seznam

Přehled (pokračování)

Nahrávání zvukových kanálů TV

Tento rekordér dokáže nahrávat zvuk ve formátu NICAM i běžný zvukový signál. Je-li nastavení NICAM nastaveno na hodnotu Auto (viz. strana 20), zvuk programu vysílaného ve formátu NICAM bude automaticky zaznamenán ve formátu NICAM. Pokud vysílaný program není ve formátu NICAM, nahrává se vždy běžný zvukový signál.

Omezení videozáznamu

- Tento rekordér neumožňuje nahrávání videozáznamů chráněných před pořizováním kopií. Ochrana před pořizováním kopií se používá na discích DVD-Video a na některých satelitních kanálech. Je-li v průběhu nahrávání rozpoznán materiál chráněný před pořizováním kopií, nahrávání se automaticky pozastaví nebo zastaví a obrazovka televizoru zobrazí chybové hlášení.
- Videozáznam povolující vytvoření pouze jedné kopie lze nahrát pouze na médium DVD-RW v režimu VR pomocí funkce CPRM (viz níže).
- Tento rekordér neumožňuje správně nahrávání signálů formátu NTSC z analogových vstupů nebo ze vstupů DV.
- Videosignály formátu SECAM (ze zabudovaného TV tuneru nebo z analogových vstupů) se nahrávají ve formátu PAL.

Co je "CPRM"?

CRPM je systém ochrany před pořizováním kopií (s šifrovacím systémem) umožňující nahrávání pouze těch programů, u kterých je povoleno pořízení jedné kopie. CPRM je zkratkou Content Protection for Recordable Media (ochrana obsahu nahrávatelných médií). Tento rekordér podporuje funkce CPRM. To znamená, že můžete nahrávat programy, u kterých je povoleno pořízení jedné kopie, avšak nemůžete vytvářet další kopie takto pořízených záznamů. Záznamy CPRM lze ukládat pouze na média DVD-RW formátovaná v režimu VR a lze je přehrávat pouze na přehrávačích podporujících CPRM.

Autorské právo

- Nahrávací zařízení smí být používáno výlučně k oprávněnému kopírování. Doporučujeme vám zjistit přesný výklad termínu "oprávněné kopírování" platný v zemi, kde kopírování provádíte. Bez předchozího svolení držitele práv nebo bez zákonné výjimky je kopírování materiálu chráněného autorským právem nezákonné.
- Tento výrobek využívá technologii ochrany autorských práv, která je chráněna určitými patenty U.S. a jinými právy duševního vlastnictví drženými společností Macrovision a dalšími společnostmi. Používání této technologie ochrany autorských práv je podmíněno souhlasem společnosti Macrovision a to pouze pro účely omezeného přehrávání, neudělí-li společnost Macrovision jiné povolení. Zpětné inženýrství a demontáž jsou zakázány.
- UPOZORŇUJEME SPOTŘEBITELE, ŽE TENTO VÝROBEK ZCELA NEPODPORUJE VŠECHNA NASTAVENÍ STANDARDU HDTV A MŮŽE PROTO DOCHÁZET K PORUCHÁM OBRAZU. PŘI VÝSKYTU POTÍŽÍ S VÝSTUPEM PROGRESSIVE SCAN 625 SPOTŘEBITELI DOPORUČUJEME PŘEPNOUT NA STANDARDNÍ VÝSTUP. S PŘÍPADNÝMI DOTAZY TÝKAJÍCÍMI SE POUŽITELNOSTI VAŠEHO TELEVI-ZORU V KOMBINACI S MODELY PŘEHRÁVAČE 625P SE PROSÍM OBRACEJTE NA PŘÍSLUŠNÉ ZÁKAZNICKÉ STŘEDISKO.

Dosah dálkového ovládání

Namiřte dálkové ovládání na snímač dálkového ovládání a stiskněte požadovaná tlačítka.

Instalace baterií dálkového ovládání

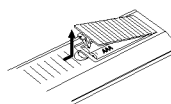

Vyjměte kryt baterií v zadní části dálkového ovládání a vložte dvě baterie R03 (velikost AAA) se správně orientovanými póly + a -.



Pozor

Nepoužívejte společně staré a nové baterie ani nekombinujte různé typy baterií, tj. standardní, alkalické atd.

Resetování rekordéru

Setkáte-li se s některým z následujících příznaků...

- Displej na předním panelu nefunguje.
- Rekordér nefunguje normálně.

...resetujte přehrávač podle následujících pokynů:

- Stiskněte a podržte tlačítko POWER (Napájení) alespoň po dobu pěti sekund. Zařízení bude přinuceno provést reset. Dalším stisknutím tlačítka POWER (Napájení) znovu zařízení zapněte.
- Odpojte napájecí šňůru ze zásuvky, počkejte alespoň pět sekund a potom ji znovu připojte.

Bezpečnostní opatření

Manipulace se zařízením

Expedice zařízení

Použijte originální obaly a balicí materiály. V zájmu maximální ochrany zabalte zařízení tak, jak bylo původně zabaleno v továrně.

Umístění zařízení

Při přehrávání může docházet k rušení obrazu a zvuku blízkého televizoru, videorekordéru či rozhlasového přijímače. V takovém případě zařízení umístěte do větší vzdálenosti od televizoru, videorekordéru nebo rozhlasového přijímače, příp. zařízení po vyjmutí disku vypněte.

Udržujte povrch v čistotě

V blízkosti zařízení nepoužívejte prchavé kapaliny, např. sprej na hubení hmyzu. Zamezte dlouhodobému dotyku zařízení a pryžových resp. plastových předmětů. Na povrchu by mohly zůstat trvalé otisky.

Čištění zařízení

Čištění povrchu přístroje

Používejte jemný suchý hadřík. V případě výrazného znečištění povrchu použijte jemný hadřík mírně zvlhčený roztokem jemného detergentu. Nepoužívejte silná rozpouštědla, tj. alkohol, benzín ani ředidlo; v opačném případě může dojít k poškození povrchu zařízení.

Informace o discích

Manipulace s disky

Nedotýkejte se povrchu disku na straně se záznamem. Disk přidržujte za okraje, abyste na povrchu nezanechali otisky prstů. Na disk zásadně nelepte papír ani lepicí pásku.



Uchovávání disků

Po přehrávání uložte disk do pouzdra. Nevystavujte disk působení přímého slunečního svitu ani zdrojů tepla a nenechávejte disk v zaparkovaném vozidle na přímém slunečním svitu, kde může teplota výrazně stoupnout.

Čištění disků

Otisky prstů a prach na disku mohou být příčinou snížení kvality obrazu a zvuku. Před přehráváním otřete disk čistým hadříkem. Disk otírejte směrem od středu.

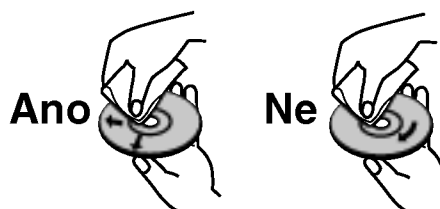

Nepoužívejte silná rozpouštědla jako alkohol, benzín, ředidlo, běžné dostupná čistidla ani antistatické přípravky určené k použití na vinylových deskách.

Čelní panel

POWER (Napájení)

Slouží k zapnutí a vypnutí rekordéru.

EJECT (▲) (VYJMOUT)

Slouží k vyjmutí pásky VCR z přihrádky.

VSTUP3 (VIDEO IN/AUDIO IN – levý/pravý)

Připojení zvukového/obrazového výstupu k vnějšímu zařízení (audio systém, televizor, monitor, videorekordér, kamera atd.).

PLAY/PAUSE (▶/II)

Spustí přehrávání. Dočasné přerušení přehrávání nebo nahrávání, pro výstup z režimu pauzy znovu stiskněte.

VSTUP 3 (S-VIDEO IN)

Připojení výstupu S-Video k vnějšímu zařízení (televizor, monitor, videorekordér, kamera atd.).

OPEN/CLOSE (▲)

Otevře nebo uzavře diskovou mechaniku.

Přihrádka pro kazetu (VCR)

Sem vložte videokazetu.

STOP (■)

Zastaví přehrávání nebo nahrávání.

DV INPUT

Připojení výstupu DV digitální kamery.

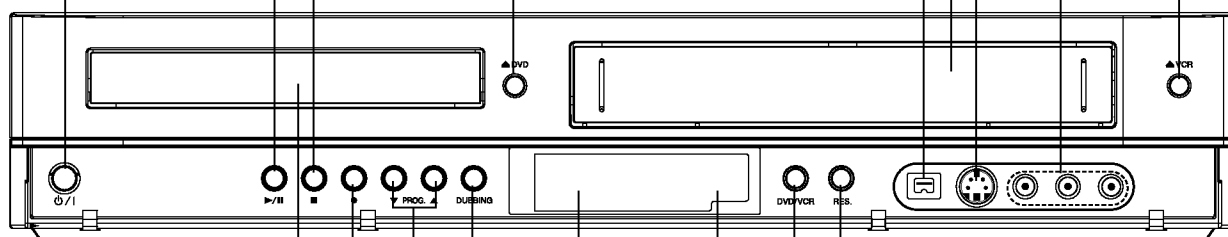

Mechanika disku

Pro vložení disku.

REC (●)

Spustí nahrávání. Opakovaným tisknutím nastavíte dobu nahrávání.

PROG. (▲ / ▼)

Přepíná uložené kanály směrem nahoru nebo dolů.

DUBBING (KOPÍROVÁNÍ)

Stisknutím tohoto tlačítka lze kopírovat obsah disku DVD na kazetu VCR (nebo obráceně).

P/SCAN (jen pro RC197)

Při použití konektorů COMPONENT/PROGRESSIVE SCAN VIDEO OUT můžete změnit rozlišení pro výstup progresivního vykreslování z 576i na 576p.

RES. (jen pro RC198H)

Nastavuje rozlišení pro HDMI a COMPONENT/PROGRESSIVE SCAN VIDEO OUT konektory.
- HDMI: 1080i, 720p, 576p, 576i
- COMPONENT: 576p, 576i

DVD/VCR

Slouží k přepínání mezi přihrádkou pro disk DVD a pro videokazetu.

Snímač dálkového ovládání

Na tento snímač mířte dálkovým ovládacím rekordéru.

Okno displeje

Zobrazuje aktuální stav rekordéru.

Základní informace o dálkovém ovládání

POWER
Zapíná a vypíná rekordér.

DVD
Slouží k přepnutí rekordéru do režimu DVD.

VCR
Slouží k přepnutí rekordéru do režimu VCR.

AV/INPUT
Volí vstup pro nahrávání (přijímač, AV1-3 nebo DV IN).

Číselná tlačítka 0-9
Volí číslované položky nabídky.

I.SKIP (INSTANT SKIP)
Přeskočí o 30 sekund vpřed (zhruba délka typické televizní reklamy).

DUBBING
Stisknutím tohoto tlačítka lze kopírovat obsah disku DVD na kazetu VCR (nebo obráceně).

AUDIO
Volí jazykovou mutaci zvukové stopy (DVD) nebo zvukový kanál (CD).

SUBTITLE
Volí jazykovou mutaci titulků.

ZOOM
Zvětšuje obraz přehrávaného DVD.

CHP. ADD
Při přehrávání/nahrávání disku DVD-RW v režimu VR vkládá značku kapitoly (a DVD+RW/+R).

REC (●)
Spouští nahrávání. Opakovaným stisknutím nastavíte dobu nahrávání.

REC MODE (Režim nahrávání)
Slouží k výběru režimu nahrávání: XP, SP, LP nebo EP.

TITLE
Zobrazuje nabídku titulu, pokud je k dispozici.

THUMBNAIL
Volí náhledový obrázek aktuálního titulu a kapitoly pro použití v nabídkách Original a Playlist (seznam přehrávání).

TV/VCR
Prohlížení kanálů nastavených tunerem rekordéru nebo televizním přijímačem.

TIMESHIFT
Pro přehrávání nahraného titulu, momentálně nahraný titul se zobrazuje jako PIP (obraz v obraze).

RESOLUTION (jen pro RC198H)
Nastavuje rozlišení pro HDMI a COMPONENT/PROGRESSIVE SCAN VIDEO OUT konektory.
- HDMI: 1080i, 720p, 576p, 576i
- COMPONENT: 576p, 576i

*** (jen pro RC198H)**
Funkce není dostupná.

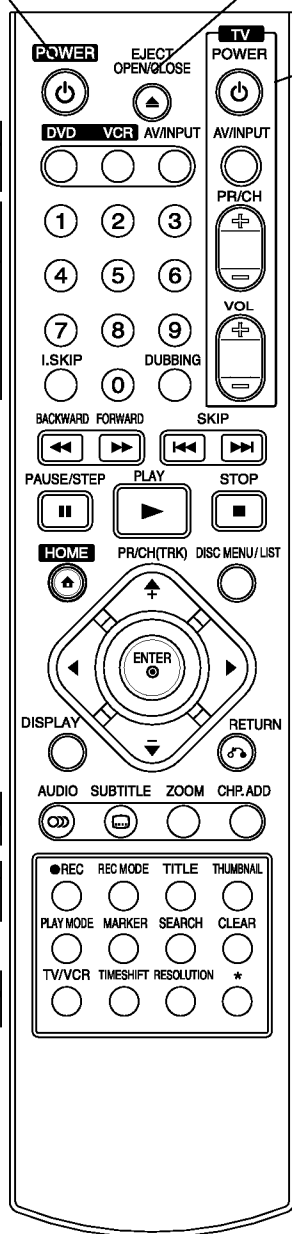

EJECT, OPEN/CLOSE

- Otevírá a uzavírá mechaniku disku.
- Slouží k vyjmutí pásky VCR z příhrádky.

Tlačítka ovládání televizoru (strana 57)

- POWER:** Zapíná a vypíná televizor.
- AV/INPUT:** Volí zdroj televizního signálu.
- PR/CH +/-:** Volí kanál televizoru.
- VOL +/-:** Nastavuje hlasitost televizoru.

PŘETÁČENÍ VZAD/VPŘED

(◀▶)

- DVD: Vyhledávání vzad či vpřed.
- VCR: Během módu STOP buď přetáčí kazetu vzad nebo vpřed, obraz je zobrazen na TV obrazovce.

SKIP (◀◀ / ▶▶)

- Skok na následující kapitolu nebo stopu. Návrat na počátek aktuální kapitoly nebo stopy nebo návrat k předchozí kapitole nebo stopě.

PAUSE/STEP (||)

- Slouží k pozastavení přehrávání nebo nahrávání; opakovaným stisknutím lze přehrávat po jednotlivých snímcích.

▶ (PLAY)

- Spouští přehrávání

STOP (■)

- Zastavuje přehrávání a nahrávání.

HOME

- Zpřístupní nebo odstraní nabídku HOME.

◀ / ▶ / ▲ / ▼

(vlevo/vpravo/nahoru/dolů)

- Volí položku nabídky.

PR/CH(TRK)(+/-)

- Vyhledává v uložených kanálech směrem nahoru, resp. dolů.
- Úprava sledování stopy.
- Úprava vislého chvění zastaveného obrazu.

DISC MENU/LIST

- Slouží k přístupu do nabídky na disku DVD, seznamu Title List (Seznam titulů) nebo Playlist (Seznam stop).

ENTER

- Potvrzuje volbu v nabídce.
- Zobrazuje informace při sledování TV programu.

DISPLAY

- Zobrazí displej na obrazovce.

RETURN (↶)

- Odstraní nabídku.
- Zobrazí nabídku VideoCD s funkcí PBC.

PLAY MODE

- Přístup k režimu přehrávání. (Repeat, Random, Repeat A-B).

MARKER

- Označuje místo v záznamu v průběhu přehrávání.

SEARCH

- Zobrazuje nabídku vyhledávání značek.

CLEAR

- Odstraní stopu značku v nabídce vyhledávání značky.
- Vynuluje počítadlo pásky.

Zadní panel

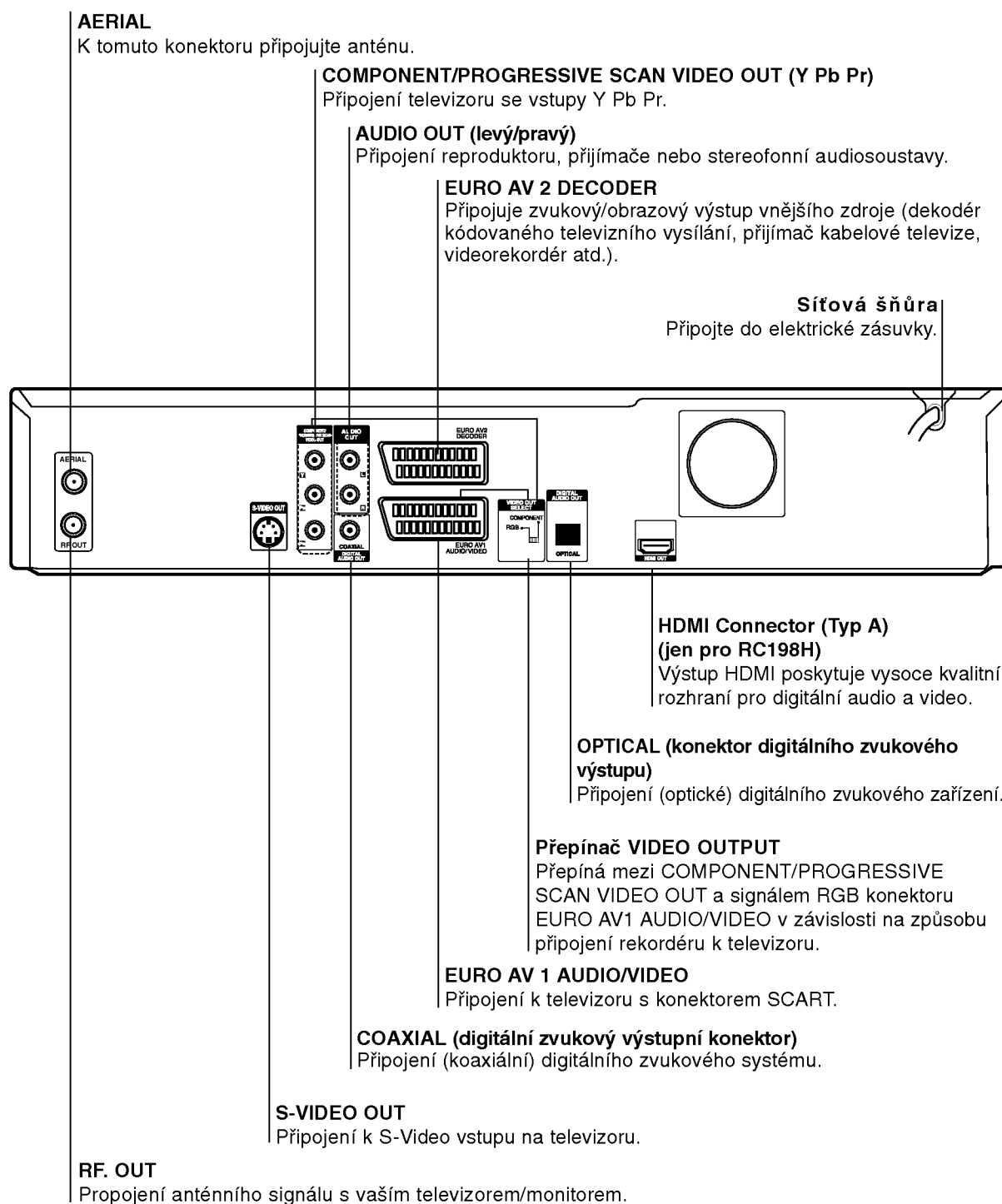

Pozor
Nedotýkejte se vnitřních kontaktů konektorů na zadním panelu. V opačném případě může elektrostatický výboj trvale poškodit zařízení.

Připojení

Tipy

- K dispozici je několik různých způsobů připojení rekordéru a to v závislosti na vašem televizoru a na ostatním zařízení, které chcete připojovat. Používejte pouze způsoby připojení popsané níže.
- V návodech k použití si prosím najdete informace týkající se nevhodnějšího způsobu připojení televizoru, videorekordéru, zvukového systému a ostatních zařízení.

Pozor

- Ujistěte se, že je rekordér připojen rovnou k televizoru. Naladte televizor na správný vstupní kanál.
- Nepřipojujte konektor AUDIO OUT rekordéru k nahrávacímu vstupu na vašem audio systému.
- Nepřipojujte rekordér prostřednictvím videorekordéru. Může docházet k narušování obrazu DVD systémem ochrany před pořízováním kopií.

Připojení antény

Odpojte konektor antény od televizoru a zasuňte jej do anténní zásuvky na zadním panelu rekordéru. Jeden konec anténního kabelu připojte do konektoru TV rekordéru a druhý konec do anténní zásuvky televizoru.

Koaxiální propojení RF

Pomocí koaxiálního kabelu (R) impedance 75 Ohm připojte konektor RF. OUT rekordéru s anténním konektorem televizoru. Konektor RF. OUT přenáší signál z konektoru AERIAL.

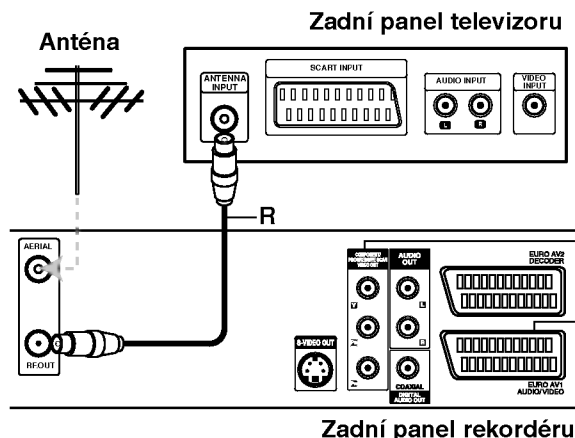

Připojení televizoru

- Proveďte jedno z následujících propojení dle funkcí stávajícího zařízení.
- Při použití konektorů COMPONENT/PROGRESSIVE SCAN VIDEO OUT nastavte přepínač VIDEO OUTPUT do polohy COMPONENT. Při použití konektoru SCART nastavte přepínač VIDEO OUTPUT do polohy RGB.

Propojení SCART

Kabelem scart (T) připojte EURO AV1 AUDIO/VIDEO scart konektor na vašem rekordéru k příslušným vstupním konektorům na televizoru.

Propojení S-Video

Kabelem S-Video (S) připojte konektor S-VIDEO OUT na vašem rekordéru DVD ke konektoru S-Video na televizoru.

Propojení Component Video

Kabelem Y Pb Pr (C) připojte konektory COMPONENT/PROGRESSIVE SCAN VIDEO OUT na vašem rekordéru DVD k příslušným vstupním konektorům na televizoru.

Používáte-li televizor s vysokým rozlišením nebo televizor vhodný pro digitální signál, můžete využít výstupu rekordéru s postupným řádkováním pro dosažení maximálního rozlišení obrazu. Pokud televizor nepodporuje formát progresivního snímání a pokud v zařízení vyberete progresivní snímání, obraz bude deformovaný.

Poznámky

- jen pro RC198H: Nastavte rozlišení na 576p použitím tlačítka RESOLUTION (nebo RES.) pro signál progresivního vykreslování.
- jen pro RC197: Pro signál progresivního vykreslování nastavte rozlišení na „576p“ pomocí tlačítka P/SCAN, viz str. 10.
- Když je přepínač VIDEO OUT SELECT v poloze RGB, rozlišení nebude nastaveno na „576p“.
- Signál Progressive scan nelze přenášet konektorem analogového videa ani konektorem S-VIDEO.
- Pokud používáte konektory COMPONENT/PROGRESSIVE SCAN VIDEO OUT, ale připojujete přístroj ke standardnímu (analogovému) televizoru, nastavte rozlišení na „576i“.

Pozor (jen pro RC198H)

Pokud je rozlišení nastaveno na 720p nebo 1080i, připojení S-VIDEO OUT a COMPONENT VIDEO OUT nejsou dostupná.

Propojení zvuku (levý/pravý)

Pomocí audiokabelů (A) připojte levý a pravý konektor AUDIO OUT na vašem rekordéru ke vstupním zvukovým konektorům televizoru. Nepřipojujte konektor AUDIO OUT na rekordéru k nahrávacímu konektoru vašeho audio systému.

Zadní panel televizoru

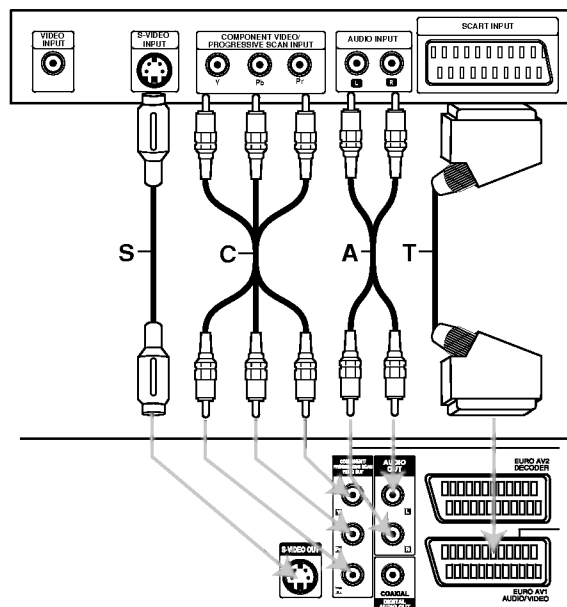

Zadní panel rekordéru

Připojení přes konektor HDMI (jen pro RC198H)

Pokud máte TV přijímač nebo monitor podporující HDMI, můžete ho připojit k tomuto rekordéru pomocí kabelu HDMI.

- 1 Připojte konektor HDMI na rekordéru ke konektoru HDMI na TV přijímači nebo monitoru kompatibilního s HDMI (H).
- 2 Nastavte zdroj TV na HDMI (viz uživatelská příručka TV přijímače).

Poznámky

- Pokud váš televizor NEPODPORUJE vzorkovací frekvenci 96 kHz, nastavte volbu "Sampling Freq. (Vzorkovací frekvence)" na [48 kHz] v nabídce nastavení (Viz strana 23). Po vybrání této volby přístroj automaticky převádí veškeré 96 kHz signály na 48 kHz, což váš systém může dekodovat.
- Pokud není váš televizor vybaven dekodérem Dolby Digital a MPEG, nastavte v nabídce nastavení volbu "Dolby Digital" a [MPEG] na "PCM" (Viz strana 23).
- Není-li váš televizor vybaven dekodérem DTS, nastavte v nabídce nastavení volbu "DTS" na "OFF (Vyp.)" (Viz strana 23). Abyste vychutnali prostorový vícekanálový zvuk DTS, musíte tento rekordér připojit k přijímači kompatibilnímu s DTS přes jeden z digitálních audio výstupů tohoto rekordéru.
- Šipka na těle konektoru kabelu by měla směřovat nahoru, aby došlo ke správnému zarovnání s konektorem na rekordéru.

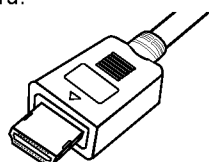

(Typ A)

- Pokud je na obrazovce šum nebo čáry, prosím zkontrolujte kabel HDMI.

Tip

Když používáte připojení HDMI, můžete změnit rozlišení (576i, 576p, 720p nebo 1080i) pro výstup HDMI použitím tlačítka RESOLUTION (Rozlišení) (nebo RES.).

Pozor:

Když je rekordér spojen s konektorem HDMI, může mít změna rozlišení za následek špatnou funkci přístroje. Tento problém vyřešíte vypnutím a opětovným zapnutím rekordéru.

TV přijímač kompatibilní s HDMI

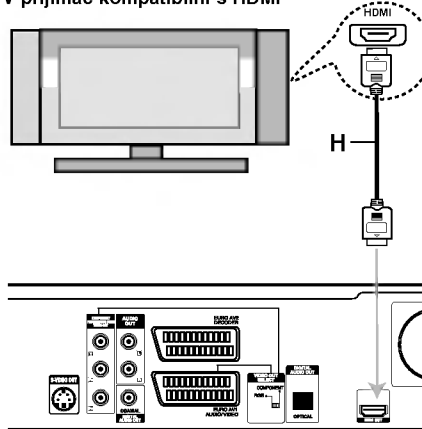

Zadní část rekordéru

O HDMI

HDMI (High Definition Multimedia Interface) podporuje jak audio tak i video na jediném digitálním připojení pro použití s DVD přehrávači, Set-Top Boxy a dalšími AV zařízeními.

Norma HDMI byla vyvinuta tak, aby poskytovala technologie HDCP (High Definition Contents Protection). HDCP se používá k ochraně vysílaného a přijímaného obsahu.

HDMI má schopnost podporovat standardní, rozšířené video nebo video s vysokým rozšířením plus standardní až vícekanálový prostorový zvuk, funkce HDMI zahrnují nekomprimované digitální video, šířku pásma až do 5 gigabytů za sekundu, jeden konektor (místo několika kabelů a konektorů) a komunikaci mezi zdrojem SV a zařízeními AV, jako jsou DTV.

HDMI, logo HDMI a High-Definition Multimedia Interface jsou ochranné známky nebo registrované ochranné známky HDMI týkající se licence LLC.

Doplňkové informace pro HDMI

- Když připojujete zařízení kompatibilní s HDMI anebo DVI, ujistěte se o následujícím:
 - Pokúste sa vypnúť zariadenie HDMI/DVI a tento rekordér.
Ďalej zapnite zariadenie HDMI/DVI a nechajte ho asi 30 sekúnd, potom zapnite tento rekordér.
 - Video vstup pripojeného zariadenia je nastavený správne pre túto jednotku.
 - Připojení zařízení je kompatibilní se vstupem videa 720(1440)x576i, 720x576p, 1280x720p nebo 1920x1080i.
- Nie všetky zariadenia DVI kompatibilné s HDCP fungujú s týmto rekordérom.
 - Se non-HDCP zařízením nebude obraz zobrazen správně. non-HDCP device.

Připojení k přijímači kabelové televize nebo k satelitnímu přijímači

Používáte-li kabelový nebo satelitní přijímač se zabudovaným dekodérem, připojte jej k vašemu rekordéru DVD a televizoru dle obrázku na této straně. Používáte-li pro kabelovou/satelitní televizi samostatný dekodér, postupujte dle pokynů vpravo.

Pomocí procedury popsané na této straně můžete:

- Nahrávat z kteréhokoli kanálu tím, že jej zvolíte na vašem přijímači kabelové/satelitní televize.

1 Zapojte kabely RF dle obrázku. To vám umožní sledovat a nahrávat televizní programy.

2 Kabelem SCART propojte konektor EURO AV1 DECODER s konektorem SCART AV na vašem satelitním/kabelovém přijímači. To vám umožní přehrávat disky.

3 Kabelem SCART propojte konektor EURO AV2 DECODER s konektorem SCART AV na vašem satelitním/kabelovém přijímači. To vám umožní nahrávat z šifrovaných televizních kanálů.

Tip

Tento rekordér je vybaven přímou smyčkou. Tato funkce umožňuje nahrávat televizní program ze zabudovaného televizního tuneru a zároveň sledovat satelitní nebo kabelový kanál. Stisknutím tlačítka TV/VCR v průběhu nahrávání zvolte režim televizoru.

⚠ Pozor:

Nepřipojujte rekordér "skrze" videorekordér či satelitní, resp. kabelový přijímač. Každé ze zařízení připojte přímo k televizoru či přijímači AV.

Zásuvka antény/kabelové televize ve zdi

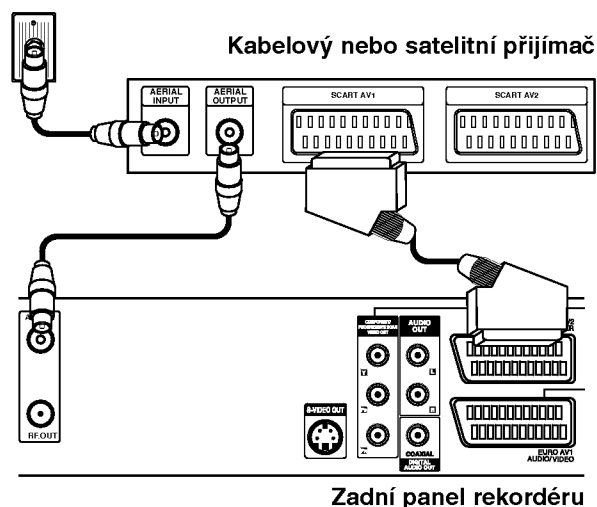

Připojení vnějšího dekodéru

Používáte-li samostatný dekodér satelitní nebo kabelové televize, použijte tento postup.

1 Připojte kabel z příslušné zásuvky antény/kabelové televize k anténnímu vstupu kabelového/satelitního přijímače.

2 Kabelem SCART připojte dekodér ke kabelovému/satelitnímu přijímači. Další informace naleznete v příručce dekodéru.

3 Kabelem SCART připojte konektor EURO AV2 DECODER ke konektoru SCART AV na vašem satelitním/kabelovém přijímači.

4 Kabelem SCART připojte konektor EURO AV1 AUDIO/VIDEO ke konektoru SCART AV na vašem televizoru.

⚠ Pozor:

- Nepřipojujte dekodér přímo k vašemu rekordéru DVD.
- Informace z dekodéru (které se například týkají placených televizních služeb) lze zobrazovat pouze v případě, je-li rekordér DVD vypnutý (v pohotovostním režimu).
- V zájmu správného průběhu časovaného nahrávání pomocí tohoto rekordéru DVD musí být v průběhu nahrávání zapnutý i satelitní/kabelový přijímač.

Nástěnná zásuvka antény/kabelové televize

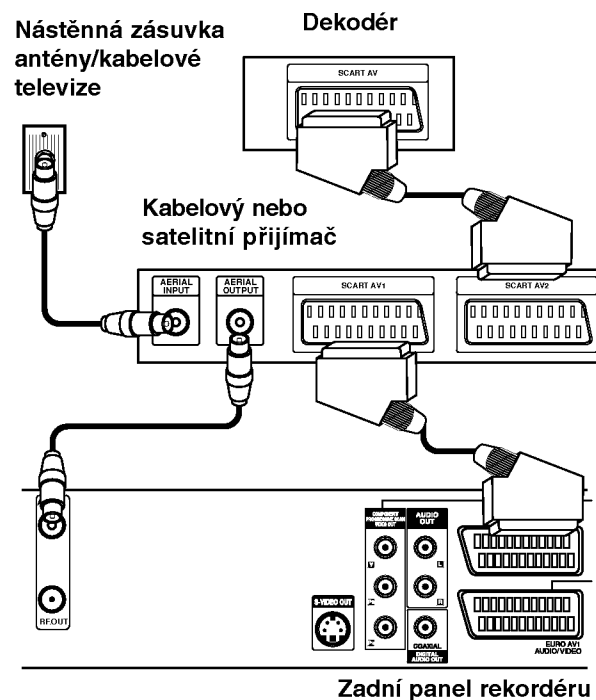

Připojení k zesilovači

Připojení k zesilovači vybavenému dvoukanálovým analogovým stereofonním systémem nebo Dolby Pro Logic II/Pro Logic

Pomocí audio kabelů (A) připojte levý a pravý konektor AUDIO OUT na vašem rekordéru k pravému a levému zvukovému vstupu zesilovače, přijímače či stereofonního systému.

Připojení k zesilovači vybavenému dvoukanálovým stereofonním systémem (PCM) nebo přijímačem audio/video vybaveným vícekanálovým dekodérem (Dolby Digital™, MPEG 2 nebo DTS)

- 1 Připojte jeden z konektorů DIGITAL AUDIO OUT na vašem rekordéru (OPTICAL O nebo COAXIAL X) k příslušnému konektoru na zesilovači. Použijte digitální audio kabel (optický O nebo koaxiální X) – volitelné příslušenství.
- 2 Budete muset aktivovat digitální výstup rekordéru (viz "Nastavení zvuku" na straně 23).

Digitální vícekanálový zvuk

Digitální vícekanálové propojení poskytuje nejvyšší kvalitu zvuku. Pro tento způsob propojení potřebujete vícekanálový audio/video přijímač, který podporuje jeden nebo několik zvukových formátů používaných rekordérem DVD (MPEG 2, Dolby Digital a DTS). Zkontrolujte příručku přijímače a symboly na předním panelu přijímače.

Pozor:

Z důvodů licenční smlouvy DTS bude digitální výstup po volbě zvukových dat DTS ve formě DTS digital out.

Poznámky

- Není-li zvukový formát digitálního výstupu podporován vaším přijímačem, přijímač bude vydávat silný ruch nebo nebude vydávat žádný zvuk.
- Šestikanálový zvuk Digital Surround lze získat prostřednictvím digitálního propojení pouze v případě, že je váš přijímač vybaven digitálním vícekanálovým dekodérem.
- Zvukový formát aktuálního DVD zobrazíte na obrazovce televizoru stisknutím tlačítka AUDIO.
- Tento rekordér neprovádí vnitřní (dvoukanálové) dekodování zvukové stopy DTS. Chcete-li využívat přednosti vícekanálového zvuku surround DTS, musíte váš rekordér prostřednictvím jednoho z digitálních zvukových výstupů připojit k přijímači podporujícímu DTS.

Zadní panel rekordéru

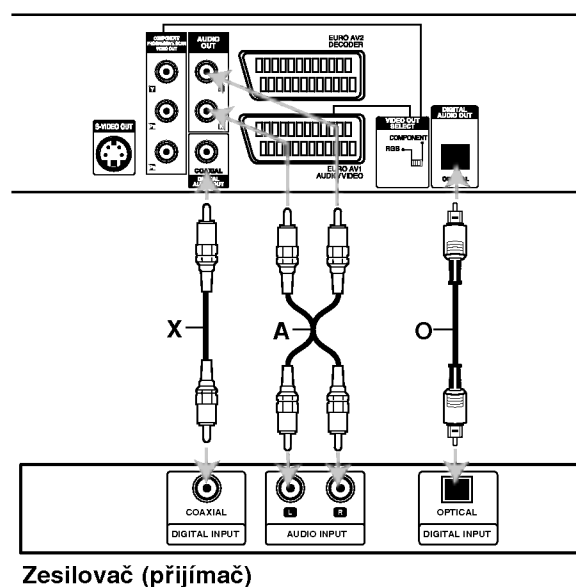

Zesilovač (přijímač)

Propojení (pokračování)

Připojení audiovizuálního zařízení (A/V) k rekordéru

Pomocí kabelů audio/video připojte vstupní konektory (AV3) rekordéru k výstupním audio/video konektorům na vašem zařízení.

N Poznámka

Používáte-li S-VIDEO konektor na čelním panelu, VIDEO IN konektor na čelním panelu nevysílá výstupní signál.

Konektory přídatného zařízení
(videorekordér, kamera atd.)

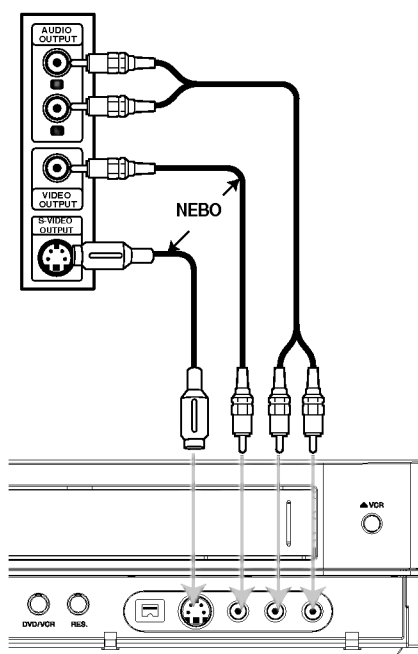

Přední
panerekordéru

Připojení digitální kamery

Konektorem DV IN na čelním panelu lze připojit digitální kameru DV, videopřehrávač nebo rekordér DVD-R/RW a digitálně přenášet obsah kazety DV nebo média DVD-R/RW na DVD-R/RW.

Pro připojení konektoru DV in/out kamery/videorekordéru ke konektoru DV IN na čelním panelu tohoto rekordéru použijte kabel DV (nejde o standardní součást).

N Poznámka

Tento konektor je určen pouze pro připojování zařízení standardu DV. Nelze jím připojovat digitální satelitní přijímače ani digitální videorekordéry.

Digitální kamera DV

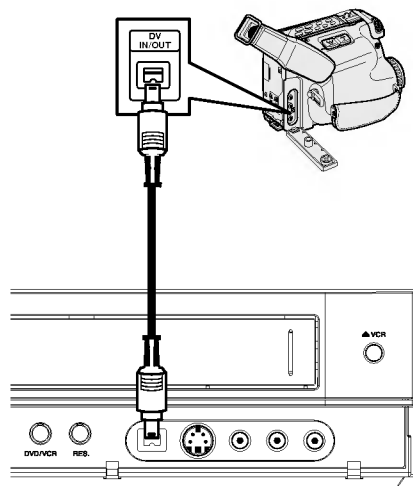

Přední panel rekordéru

Před spuštěním

Automatické nastavení

Po prvním stisknutí tlačítka POWER k zapnutí jednotky nebo po jejím resetování funkce Initial Setup Wizard nastaví automaticky jazyk, hodiny a kanály tuneru.

- 1** Volí jazykovou mutaci nastavovací nabídky a hlášení na obrazovce. Použijte ▲ / ▼ pro výběr jazyka a stiskněte ENTER.

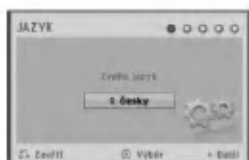

- 2** Prosím zkontrolujte připojení antény. Stiskněte ENTER pro přechod na další krok.

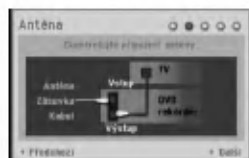

- 3** Stisknutím tlačítka ENTER zahajte vyhledávání kanálů.



- 4** Zadejte potřebné informace o datu a času.



- ◀ / ▶ (vlevo/vpravo): Posouvá kurzor do předchozího nebo následujícího pole.
 - ▲ / ▼ (nahoru/dolů): Mění nastavení v aktuální poloze kurzoru.
- Pro potvrzení vašeho nastavení stiskněte ENTER.

- 5** Stisknutím tlačítka ENTER vypněte nabídku nastavování.



Použití nabídky Home

Z obrazovky nabídky Home máte přístup k určitým funkcím.

- 1** Stiskněte tlačítko HOME.

Objeví se nabídka Home.

Vždy, když se objeví nabídka Home, přístroj bude v režimu přijímač.



- 2** Stisknutím ◀ / ▶ zvolte požadovanou položku.

• Nastavení

Start: Zobrazí nabídku Setup (Nastavení).

• TV

- Automatické skenování kanálů: Odkaz na automatické programování. (strana 18)

- Úprava PR: Odkaz na úpravy programu. (strana 19)

- Časovač: viz strana 41.

• **Film:** Přehrává filmy z VCR nebo DISC. Nebo zobrazí nabídku Movie (Film).

• **Foto:** Zobrazí nabídku Photo (Fotografie).

• **Hudba:** Zobrazí nabídku Music (nebo Audio CD).

• Jednoduché menu

- Kopírování: Kopíruje obsah disku DVD na videokazetu VHS (a naopak). Pomocí tlačítek ◀ / ▶ vyberte režim a pomocí tlačítek ▲ / ▼ vyberte „OK“.

- Manažer disku: Viz „Nastavení disku“ na stranách 26 až 28.

- Mód záznam: Viz „Nastavení nahrávání“ na stranách 25 až 26.

- DV vstup: Změny v režimu vstupu DV.

- 3** Tlačítky ▲ / ▼ zvolte požadované nastavení a poté stisknutím tlačítka ENTER volbu potvrďte.

- 4** Pro opuštění nabídky HOME stiskněte HOME.

ℹ Poznámka

Nabídky Movie, Photo a Music jsou aktivovány pouze pokud je nalezen obsah v kategorii Film, Foto a Hudba.

Všeobecná nastavení

Automatické programování

Tento rekordér je vybaven přijímačem s kmitočtovou syntézou, který je schopen přijímat až 99 televizních kanálů.

Příprava:

- Připojte rekordér k požadovanému typu antény dle pokynů na straně 13 - „Připojení antény“.



Před spuštěním (pokračování)

- 1** Stiskněte tlačítko HOME.
Objeví se nabídka Home.
- 2** Použijte ◀ / ▶ pro výběr možnosti Setup.
- 3** Když je možnost Start vybrána, stiskněte ENTER.
- 4** Stiskněte ▶ pro přechod na druhou úroveň.
- 5** Tlačítka ▲ / ▼ zvolte položku Auto programování.
- 6** Stisknutím tlačítka ▶ přejděte do třetí úrovně. Je zvýrazněný symbol "Start".
- 7** Stisknutím tlačítka ENTER zahajte vyhledávání kanálů.
Přijímač automaticky vyhledá všechny kanály dostupné v oblasti a uloží je do své paměti.

Editace programů

(Úprava programu v nabídce Home)

Každý kanál lze ručně upravovat (přidávat, mazat, pojmenovávat, přesouvat atd.).

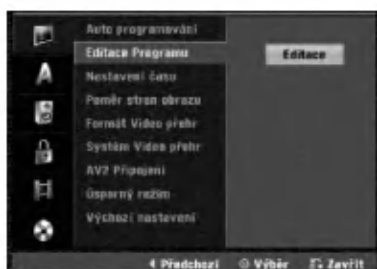

- 1** Stiskněte tlačítko HOME.
Objeví se nabídka Home.
- 2** Použijte ◀ / ▶ pro výběr možnosti Setup.
- 3** Když je možnost Start vybrána, stiskněte ENTER.
- 4** Stiskněte ▶ pro přechod na druhou úroveň.
- 5** Tlačítka ▲ / ▼ zvolte položku Editace programu a poté stisknutím tlačítka ▶ přejděte do třetí úrovně. Je zvýrazněn symbol "Editace".
- 6** Stiskněte tlačítko ENTER.
Zobrazí se nabídka seznamu programů.

PR	Ch.	MFT	Stanice
01	C 01	+48	ARD
02	C 02	0	ARD
03	C 03	0	BBC1
04	C 11	0	BBC1
05	C 13	+48	ARD
06	C 50	0	BBC1
07	S 37	+52	BBC1
08	C 06	0	
09	C 07	+48	
10	C 25	0	
11	C 28	0	

- 7** Tlačítka ▲ / ▼ zvolte číslo PR, poté stiskněte tlačítko ENTER.
Vlevo se zobrazí se položky nabídky seznamu programů.
- 8** Tlačítka ▲ / ▼ zvolte položku a poté stisknutím tlačítka ENTER tuto volbu potvrďte.
Editace Programu: Úpravy zvoleného programu.
Přejmenování stanice: Úprava názvu stanice.
Přesun: Posouvá program v seznamu programů.
Smazat: Maže program ze seznamu programů.
Dekoder Zap/Vyp: Vypíná nebo zapíná dekodér pro zvolený program.
NICAM Auto/Vyp: Zapíná nebo vypíná funkci NICAM pro zvolený program.
- 9** Opakovaným tisknutím tlačítka RETURN (↵) opusťte nabídku seznamu programů.

Editace programu

Vyladění a uložení televizního kanálu lze provést ručně.

- Tlačítka ▲ / ▼ v nabídce seznamu programů zvolte program a poté stiskněte tlačítko ENTER.
Vlevo se zobrazí položky nabídky seznamu programů.
- Tlačítka ▲ / ▼ zvolte položku "Editace Programu" a stiskněte tlačítko ENTER.
Zobrazí se nabídka editace programu.

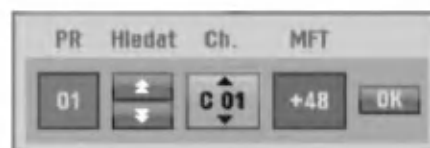

- Pokyny pro použití nabídky editace programu:
◀ / ▶ (vlevo/vpravo): Posouvá kurzor do předchozího nebo následujícího pole.
▲ / ▼ (nahoru/dolů): Mění nastavení v aktuální poloze kurzoru.
PR: Zobrazuje číslo programu (pouze na displeji).
Hledat: Automatické vyhledávání stanic. Tlačítka ◀ / ▶ zvolte položku Seek a poté použijte tlačítka ▲ / ▼. Po vyladění stanice rekordér vyladování přeruší.
Ch.: Mění číslo editovaného kanálu. Tlačítka ◀ / ▶ zvolte položku Ch. a poté použijte tlačítka ▲ / ▼.
MFT: Mění kmitočet při jemném vyladování. Tlačítka ◀ / ▶ zvolte položku MFT a poté použijte tlačítka ▲ / ▼.
- Zvolte položku OK, poté stisknutím tlačítka ENTER potvrďte nastavení a zobrazte opět nabídku seznamu programů.

Před spuštěním (pokračování)

Editace programů (pokračování)

Přejmenování stanice

Názvy stanic lze zadávat zcela nezávisle. Názvy mohou mít až 5 znaků.

1. Tlačítka ▲ / ▼ v nabídce seznamu programů zvolte program a poté stiskněte tlačítko ENTER. Vlevo se zobrazí položky nabídky seznamu programů.
2. Tlačítka ▲ / ▼ zvolte položku "Přejmenování stanice" a stiskněte tlačítko ENTER. Zobrazí se nabídka klávesnice.



3. Zadejte název stanice. Tlačítka ▲ ▼ ◀ ▶ zvolte znak a poté stisknutím tlačítka ENTER volbu potvrďte.

- **angl./latinská velká písm.:** Přepne klávesnici na velká písmena.
- **angl./latinská malá písm.:** Přepne klávesnici na malá písmena.
- **Symbol:** Přepne klávesnici na psaní symbolů.
- **Misto:** Vloží mezeru do polohy kurzoru.
- **Smazat:** Vymaže znak vlevo od kurzoru.
- **◀ / ▶:** Posouvá kurzor vlevo nebo vpravo.
- **OK:** Zvolte, chcete-li skončit.
- **Zrušit:** Zvolte pro opuštění nabídky.

4. Zvolte symbol "OK", poté stisknutím tlačítka ENTER potvrďte název a zobrazte nabídku seznamu programů.

Ruční řízení televizních programů

V nabídce seznamu programů lze měnit polohu programů.

1. Tlačítka ▲ / ▼ nabídce seznamu programů zvolte program a poté stiskněte tlačítko ENTER. Vlevo se zobrazí položky nabídky seznamu programů.
2. Tlačítka ▲ / ▼ zvolte položku "Přenést" a stiskněte tlačítko ENTER.
3. Tlačítka ▲ / ▼ zvolte požadovanou polohu a stisknutím tlačítka ENTER zadání uložte.

Vymazání programu

Z nabídky seznamu programů lze vymazat program.

1. Tlačítka ▲ / ▼ v nabídce seznamu programů zvolte program a poté stiskněte tlačítko ENTER. Vlevo se zobrazí položky nabídky seznamu programů.
2. Tlačítka ▲ / ▼ zvolte položku "Smazat" a stiskněte tlačítko ENTER. Dojde k vymazání programu.

Zapnutí/vypnutí dekodéru

1. Tlačítka ▲ / ▼ v nabídce seznamu programů zvolte program, kterému chcete přiřadit funkci dekodéru, a poté stiskněte tlačítko ENTER.
2. Tlačítka ▲ / ▼ zvolte položku "Dekoder Zap/Vyp" a stiskněte tlačítko ENTER. Zvolíte-li On, zobrazí nabídka nápis "Decoder".

Nastavení NICAM Auto/Off

Tento rekordér DVD je schopen přijímat zvukový hifi signál ve formátu NICAM Stereo. Dochází-li však v důsledku nekvalitního příjmu k rušení zvuku, lze tuto funkci vypnout.

1. Tlačítka ▲ / ▼ v nabídce seznamu programů zvolte program, poté stiskněte tlačítko ENTER. Vlevo se zobrazí položky nabídky seznamu programů.
2. Tlačítka ▲ / ▼ zvolte položku "NICAM Auto/Vyp" a stiskněte tlačítko ENTER. Zvolíte-li Auto, zobrazí nabídka nápis "NICAM".

Před spuštěním (pokračování)

Nastavení času

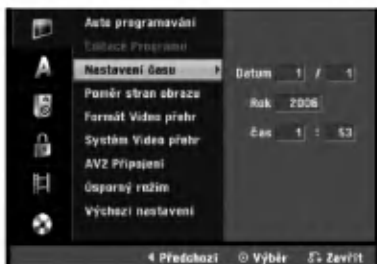

- 1** Stiskněte tlačítko HOME. Objeví se nabídka Home.
- 2** Použijte ◀ / ▶ pro výběr možnosti Setup.
- 3** Když je možnost Start vybrána, stiskněte ENTER.
- 4** Stiskněte ▶ pro přechod na druhou úroveň.
- 5** Tlačítka ▲ / ▼ zvolte položku Nastavení času.
- 6** Stisknutím tlačítka ▶ přejděte do třetí úrovně.
- 7** Zadejte potřebné informace o datu a času.
◀ / ▶ (vlevo/vpravo): Posouvá kurzor do předchozího nebo následujícího pole.
▲ / ▼ (nahoru/dolů): Mění nastavení v aktuální poloze kurzoru.
- 8** Stisknutím tlačítka ENTER potvrďte provedené nastavení, poté stisknutím tlačítka HOME vypněte nabídku nastavení.

TV poměr

Podmínkou úspěšného nahrávání širokoúhlého programu je správný typ signálu vysílaného televizní stanicí.

Lze volit:

4:3 pošť schr.: Nastavení je určeno pro standardní televizor s poměrem délek stran obrazovky 4:3. Zobrazí celý obraz, nad a pod obraz jsou přidány černé vyplňovací pruhy.

4:3 roztažené (Panscan) : Nastavení je určeno pro standardní 4:3 televizor. Obraz je roztažen tak, aby zaplnil celou obrazovku, obraz je na stranách oříznutý.

16:9 širokoúhlý: Nastavení pro širokoúhlý televizor s poměrem délek stran obrazovky 16:9.

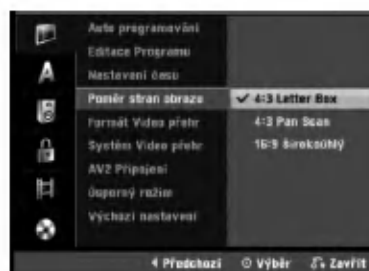

Formát Video přehr

Lze volit:

Automaticky: Automaticky přehrává širokoúhlé programy jako širokoúhlé a běžné programy jako běžné.

4:3: Pouze pro přehrávání programů běžného formátu (4:3).

16:9: Pouze pro přehrávání programů širokoúhlého formátu (16:9).



Před spuštěním (pokračování)

Systém Video přehr

Váš videorekordér používá dva formáty kódování barev videosignálu: PAL a MESECAM. Při přehrávání by měl Váš videorekordér zvolit správný formát automaticky, projeví-li se však potíže, můžete to udělat ručně.

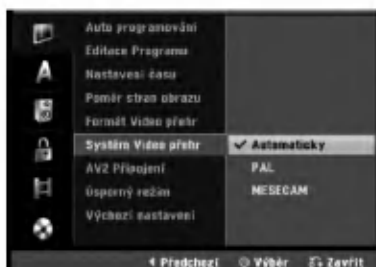

AV2 Připojení

K zásuvce EURO AV2 na zadní straně můžete připojit dekodér, satelitní přijímač nebo další zařízení.

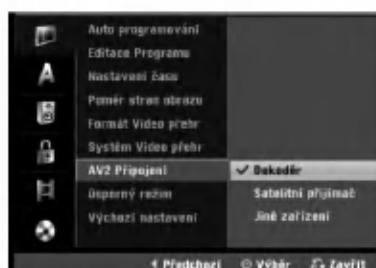

Úsporný režim

Můžete nastavit přístroj do ekonomického režimu úspory energie. V okně displeje se nic nezobrazuje.

Zap: Režim úspory energie je aktivní.

Vyp: Režim úspory energie je deaktivován.

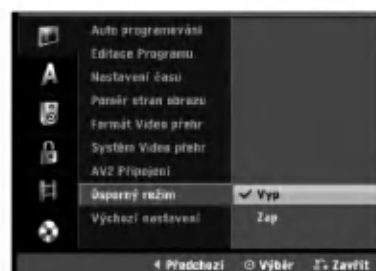

Poznámky

- Kódované televizní signály (CANAL+ nebo PREMIERE) nejsou v režimu úspory energie dekódovány.
- Režim úspory energie není dostupný v pohotovostním režimu pro časované nahrávání a při vypnutí přístroje po příjmu kódovaných televizních signálů (CANAL+ nebo PREMIERE).

Výchozí nastavení

V případě potřeby můžete tuto volbu použít k obnovení standardních nastavení rekordéru. Vyberte ikonu „Nastavení“ (Nastavit) a stiskněte tlačítko ENTER. Objeví se nabídka automatického nastavení. (Viz strana 18)

Poznámka

Některá nastavení nelze vynulovat.

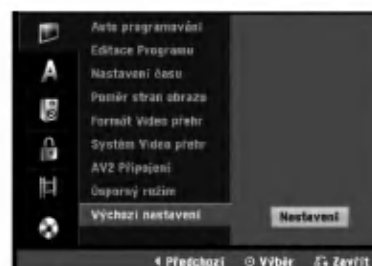

Jazyková nastavení

Jazyková mutace displeje

Volí jazykovou mutaci nastavovací nabídky a hlášení na obrazovce.



Jazyková mutace disku

Volí jazykovou mutaci nabídky disku, zvukové stopy a titulů.

- Originál: Je zvolen původní jazyk disku.
- Jiné: Pro výběr jiného jazyka vyberte možnost Others (Ostatní) a stiskněte ENTER. Pomocí numerických tlačítek zadejte odpovídající 4místné číslo podle seznamu kódů jazyků na straně 56. Pokud se při zadávání zmýlíte, tiskněte opakovaně tlačítko ◀, postupně smažte nesprávná čísla a opravte je.

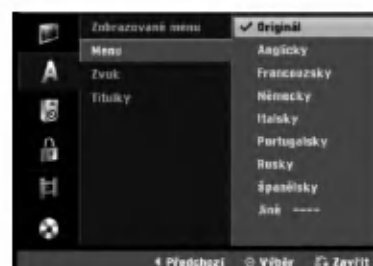

Před spuštěním (pokračování)

Nastavení zvuku

Každý disk DVD má více možností zvukového výstupu. Nastavte zvukový výstup rekordéru dle typu připojeného zvukového systému.

Dolby Digital

PCM: Zvolte, je-li připojen dvoukanálový stereofonní zesilovač. Digitální zvukové výstupy rekordéru DVD jsou aktivní ve dvoukanálovém formátu PCM při přehrávání disku DVD s videozáznamem, který byl nahrán nahrávacím systémem Dolby Digital.

Bitstream: Zvolte "Bitstream", je-li konektor DIGITAL OUT rekordéru DVD připojen k dekodéru Dolby digital (nebo k zesilovači či jinému zařízení vybavenému dekodérem Dolby Digital).

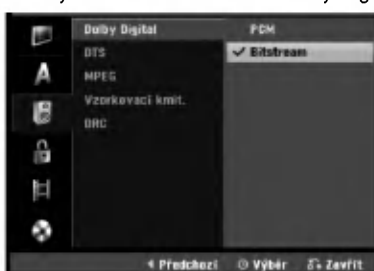

Sample Frequency (vzorkovací kmitočet)

Pokud Váš přijímač nebo zesilovač NENÍ schopen zpracovávat signály se vzorkovací frekvencí 96 kHz, zvolte 48 kHz. Po provedení tohoto nastavení přístroj převádí signály 96 kHz automaticky na 48 kHz, aby je mohl Váš systém dekodovat. Je-li Váš přijímač nebo zesilovač schopen pracovat se signály 96 kHz, zvolte 96 kHz. Po provedení tohoto nastavení přístroj ponechává jakýkoli typ signálu bez dalšího zpracování.



DTS

OFF: Zvolíte-li "OFF", na výstupu DIGITAL OUT není přítomen signál DTS.

Bitstream: Zvolte "Bitstream", je-li konektor DIGITAL OUT rekordéru DVD připojen k dekodéru DTS (nebo k zesilovači či jinému zařízení vybavenému dekodérem DTS).



DRC (řízení dynamického rozsahu)

Díky formátu DVD, který využívá digitální technologie zpracování zvuku, můžete naslouchat zvukovému záznamu programu v nejlepší dosažitelné přesnosti a věrnosti. Máte však možnost zúžení dynamického rozsahu zvukového výstupu (rozdíl mezi nejhlasitějším a nejtisším zvukem). V takovém případě budete mít možnost naslouchat filmu reprodukovánému se sníženou hlasitostí bez ztráty jasnosti zvuku. Tento efekt zapnete nastavením položky DRC na hodnotu ON.



MPEG

PCM: Zvolte, je-li připojen dvoukanálový stereofonní zesilovač. Digitální zvukové výstupy rekordéru DVD jsou aktivní ve dvoukanálovém formátu PCM při přehrávání disku DVD s videozáznamem, který byl nahrán nahrávacím systémem MPEG2.

Bitstream: Zvolte "Bitstream", je-li konektor DIGITAL OUT rekordéru DVD připojen k dekodéru MPEG (nebo k zesilovači či jinému zařízení vybavenému dekodérem MPEG).



Před spuštěním (pokračování)

Nastavení rodičovského zámku

Vložit heslo

Chcete-li použít funkce hodnocení, nastavení hesla a kódu země, musíte zadat čtyřčíselné bezpečnostní heslo.

- 1** Stiskněte tlačítko HOME. Objeví se nabídka Home.
- 2** Použijte ◀ / ▶ pro výběr možnosti Setup.
- 3** Když je možnost Start vybrána, stiskněte ENTER.
- 4** Použijte ▲ / ▼ pro výběr možnosti Lock (Rodičovský zámek).
- 5** Stiskněte ▶ pro přechod na druhou úroveň.
- 6** Tlačítka ▲ / ▼ zvolte položku Vložit heslo.
- 7** Stisknutím tlačítka ▶ přejděte do třetí úrovně.
- 8** Pokud jste dosud nezadali heslo; Pomocí číselných tlačítek zadejte čtyřčíselné heslo a vytvořte si vlastní heslo. Zadejte čtyřmístné heslo znovu pro potvrzení.



Pokud jste již zadali heslo;

Heslo můžete změnit nebo odstranit. Pomocí tlačítek ▲ / ▼ vyberte příkaz Change (Změnit) nebo Delete (Smazat) a potom stiskněte tlačítko ENTER.

Change (Změnit): Pomocí číselných tlačítek zadejte čtyřčíselné heslo a potvrďte osobní bezpečnostní heslo; potom zadejte dvakrát nové heslo.

Delete (Smazat): Pomocí číselných tlačítek zadejte čtyřčíselné heslo a potvrďte vlastní heslo.

Tip

Pokud uděláte chybu, opakovaným stisknutím tlačítka ◀ postupně odstraňte číslice hesla a potom zadání opravte.

Zapomenete-li čtyřmístné bezpečnostní heslo

Pokud jste heslo zapomněli, můžete je následujícím postupem vymazat.

1. Stiskněte tlačítko HOME.
2. Použijte ◀ / ▶ pro výběr možnosti Setup.
3. Když je možnost Start vybrána, stiskněte ENTER.
4. Číselnými tlačítky zadejte šestmístné číslo "210499".

5. Zvolte položku "OK" a stiskněte tlačítko ENTER. Dojde k vymazání čtyřmístného hesla. Dle popisu vlevo zadejte nové čtyřmístné heslo.

Rychlost filmu

Filmy na DVD mohou obsahovat scény, které nejsou vhodné pro děti. Proto disky obsahují informaci pro rodičovský zámek, která se vztahuje na celý disk nebo na některé scény. Tyto scény jsou ohodnoceny známkami 1 až 8, případně jsou na některých discích nabídnuty vhodnější scény, které lze použít. Hodnocení se může pro různé země odlišovat. Rodičovský zámek umožňuje zamezit v přehrávání určitých scén, příp. tyto scény nahradit vhodnějšími, a ochránit tak děti před nevhodným materiálem.

- 1** Proveďte úkony 1-5 uvedené vlevo nahoře (Vložit heslo).
- 2** Tlačítka ▲ / ▼ zvolte položku Úroveň omezení.
- 3** Stisknutím tlačítka ▶ přejděte do třetí úrovně.



- 4** Pomocí číselných tlačítek zadejte čtyřčíselné heslo a potvrďte vlastní heslo.
- 5** Tlačítka ▲ / ▼ zvolte hodnocení od 1 do 8. Úroveň jedna (1) má nejvíce omezení přehrávání. Úroveň osm (8) má nejméně omezení přehrávání.

Bez limitu: Zvolíte-li položku Bez limitu, je rodičovský zámek vypnutý. Bude přehráván celý obsah disku.

Hodnocení 1 až 8: Některé disky obsahují scény, které nejsou vhodné pro děti. Nastavíte-li hodnocení rekordéru, budou přehrávány všechny scény s tímto a nižším hodnocením. Scény s vyšším hodnocením přehrány nebudou, není-li na disku k dispozici alternativní scéna. Tato alternativa musí mít hodnocení nastavené pro rekordér nebo nižší hodnocení. Není-li nalezena vhodná alternativa, dojde k zastavení přehrávání. Chcete-li disk přehrát, musíte zadat čtyřmístné heslo nebo změnit nastavení hodnocení pro rekordér.

- 6** Stisknutím tlačítka Enter potvrďte volbu hodnocení a poté stisknutím tlačítka HOME opusťte nabídku.

Před spuštěním (pokračování)

Kód země

Dle seznamu (viz Seznam regionálních kódů, strana 56) vložte kód země/oblasti, jejíž normy byly použity pro ohodnocení obsahu DVD disku.



- 1 Stiskněte tlačítko HOME. Objeví se nabídka Home.
- 2 Použijte ◀ / ▶ pro výběr možnosti Setup.
- 3 Když je možnost Start vybrána, stiskněte ENTER.
- 4 Použijte ▲ / ▼ pro výběr možnosti Lock (Rodičovský zámek).
- 5 Stiskněte ▶ pro přechod na druhou úroveň.
- 6 Tlačítky ▲ / ▼ zvolte položku Kód oblasti.
- 7 Stisknutím tlačítka ▶ přejděte do třetí úrovně.
- 8 Pokud jste dosud nezadali heslo; Pomocí číselných tlačítek zadejte čtyřčíselné heslo a vytvořte si vlastní heslo. Zadejte čtyřmístné heslo znovu pro potvrzení.
Pokud jste již zadali heslo; Pomocí číselných tlačítek zadejte čtyřčíselné heslo a potvrďte vlastní heslo.



Tip

Pokud uděláte chybu, opakovaným stisknutím tlačítka ◀ postupně odstraňte číslice hesla a potom je opravte.

- 9 Tlačítky ▲ / ▼ zvolte první znak.
- 10 Tlačítkem ▶ posuňte kurzor a tlačítky ▲ / ▼ zvolte druhý znak.
- 11 Stisknutím tlačítka ENTER potvrďte zadaný regionální kód a poté stisknutím tlačítka HOME opusťte nabídku.

Nastavení nahrávání

Nastavení režimu nahrávání

Můžete nastavit kvalitu obrazu pro nahrávání: XP (vysoká kvalita), SP (standardní kvalita), LP (nízká kvalita), EP (rozšířená kvalita).

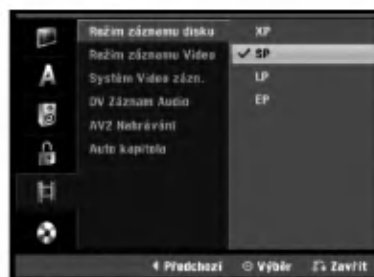

- 1 Stiskněte tlačítko HOME. Objeví se nabídka Home.
- 2 Použijte ◀ / ▶ pro výběr možnosti Setup.
- 3 Když je možnost Start vybrána, stiskněte ENTER.
- 4 Pomocí tlačítek ▲ / ▼ vyberte možnost ZÁZNAM.
- 5 Stiskněte ▶ pro přechod na druhou úroveň.
- 6 Pomocí tlačítek ▲ / ▼ vyberte možnost Režim záznamu disku
- 7 Stisknutím tlačítka ▶ se přesuňte na třetí úroveň.
- 8 Pomocí tlačítek ▲ / ▼ vyberte požadovaný režim Record Mode (Režim nahrávání) (XP, SP, LP nebo EP).
- 9 Stisknutím tlačítka ENTER potvrďte výběr a potom stisknutím tlačítka HOME ukončete nabídku.

Režim záznamu Video

Můžete nastavit kvalitu obrazu nahrávaného videorekordérem; standardní nahrávání SP (Standard Play), dlouhé nahrávání LP (Long Play).



Systém nahrávání videorekordéru

Videorekordér používá duální barevné normy PAL a MESECAM. Během nahrávání musí videorekordér automaticky vybrat barevnou normu; pokud se ovšem setkáte s problémy, pravděpodobně bude třeba provést nastavení ručně.



Před spuštěním (pokračování)

Zápis audio

Toto nastavení se provádí, je-li ke konektoru DV IN na čelním panelu připojena videokamera používající zvuk 32 kHz/12 bit. Některé digitální videokamery používají dvě stereofonní zvukové stopy. Jedna se nahrává při snímání videozáznamu, zatímco druhá je určena pro nahrávání po vytvoření videozáznamu.

Nastavíte-li položku Audio 1, používá se zvuk nahraný při snímání videozáznamu.

Nastavíte-li položku Audio 2, používá se zvuk nahraný dodatečně.



AV2 Nahrávání

Při nahrávání video vstupu ze zařízení připojeného ke konektoru EURO AV2 můžete vybrat typ signálu.

Automaticky: Signál video vstupu bude automaticky sledovat přijímaný video signál.

CVBS: Pouze pro nahrávání signálu vstupu CVBS.

RGB: Pouze pro nahrávání signálu vstupu RGB.

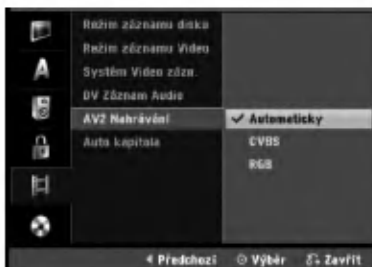

Auto kapitola

Při nahrávání jsou podle zadaného nastavení vkládány značky kapitol. Můžete nastavit interval 5 nebo 10 minut. Zvolíte-li možnost Žádná, bude automatické označování kapitol vypnuté společně s nastavením No Separation (Bez separace).

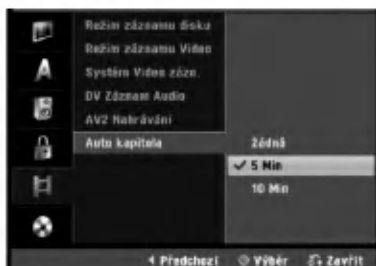

Nastavení disku

Inicializace Disku

Při vložení zcela prázdného disku provede rekordér jeho inicializaci.

DVD-R: Rekordér inicializuje disk pro režim Video. The Režim nahrávání bude vždy Video.

DVD-RW: Zobrazí se nabídka Initialize (Inicializace). Vyberte možnost OK a potom stiskněte tlačítko ENTER. Rekordér inicializuje disk pro režim Video. Pokud přepnete na režim VR, jděte ke kroku 9.

DVD+R(DL)/DVD+RW/DVD-RAM: Zobrazí se nabídka Initialize (Inicializace). Vyberte možnost OK a potom stiskněte tlačítko ENTER.

Můžete také přeformátovat disk DVD-RW/DVD+RW/DVD-RAM z nabídky Setup podle následujícího postupu.



- 1 Stiskněte tlačítko HOME. Objeví se nabídka Home.
- 2 Použijte ◀ / ▶ pro výběr možnosti Setup.
- 3 Když je možnost Start vybrána, stiskněte ENTER.
- 4 Použijte ▲ / ▼ pro výběr možnosti Disc (Disk).
- 5 Stiskněte ▶ pro přechod na druhou úroveň.
- 6 Pomocí tlačítek ▲ / ▼ vyberte položku Inicializace.
- 7 Stisknutím tlačítka ▶ se přesuňte na třetí úroveň. Bude označena ikona Start.
- 8 Stiskněte tlačítko ENTER. Zobrazí se nabídka Inicializace.
- 9 Pokud se jedná o inicializovaný disk DVD-RW, pomocí tlačítek ◀ / ▶ vyberte požadovaný režim Disc Format (Režimu formátu disku) (režim VR nebo Video) a potom stiskněte tlačítko ENTER. Pokud se jedná o disk DVD+RW/DVD-RAM, přejděte na krok 10.

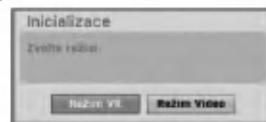

- 10 Pomocí tlačítek ◀ / ▶ vyberte možnost "OK" a potom stiskněte tlačítko ENTER. Zformátování disku trvá několik minut.

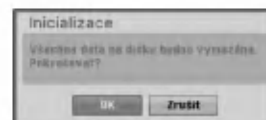

⚠ Upozornění

Chcete-li změnit formát disku, bude veškerý obsah nahraný na disku vymazán.

Před spuštěním (pokračování)

Finalizace Disku

Uzavření disku upraví nahrávky tak, aby bylo možné disk přehrávat na běžném přehrávači DVD nebo na počítači vybaveném vhodnou jednotkou DVD-ROM.

Při uzavření disku nahraného v režimu Video dojde k vytvoření nabídkové obrazovky pro manipulaci s obsahem disku. Tato obrazovka se zobrazuje stisknutím tlačítka DISC MENU/LIST nebo TITLE.



Pozor

Po finalizaci disku DVD-R a DVD+R nemůžete na tomto disku provádět editování nebo cokoliiv zaznamenávat s výjimkou disků DVD+RW. Můžete ale provádět záznam a editaci na disk DVD-RW pomocí volby "Otevřít sekci".



1 Proveďte úkony 1-5 uvedené na straně 26 (Inicializace Disku).

2 Tlačítka ▲ / ▼ zvolte položku Finalizace.

3 Stisknutím tlačítka ► přejděte do třetí úrovně. Je zvýrazněna položka Finalizace.

4 Stiskněte tlačítko ENTER. Zobrazí se nabídka uzavření disku.

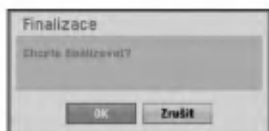

5 Zvolte Ok a poté stiskněte tlačítko ENTER. Rekordér spustí uzavírání disku.



Poznámka

Délka dokončení závisí na typu disku, množství nahrávek na disku a na počtu titulů na disku. Dokončení nahraného disku může trvat 8 minut a více.



Tip

Při vložení dokončeného disku DVD-RW je možné dokončení zrušit volbou možnosti Otevřít sekci v nabídce Finalizace Disku. Potom můžete disk upravovat nebo znovu nahrát.

Název Disku

Použijte pro zadání jména disku. Toto jméno se objeví při zobrazení informací o disku na obrazovce.

- Název disku smí obsahovat až 32 znaků.
- V případě disků formátovaných jiným rekordérem DVD se zobrazí pouze omezená znaková sada.

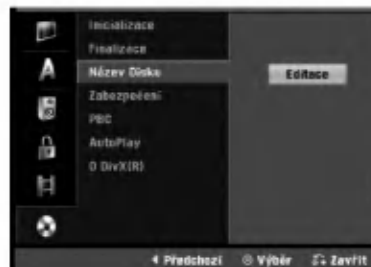

1 Proveďte úkony 1-5 uvedené na straně 26 (Inicializace Disku).

2 Tlačítka ▲ / ▼ zvolte položku Název Disku.

3 Stisknutím tlačítka ► přejděte do třetí úrovně. Je zvýrazněna položka Název Disku.

4 Stiskněte tlačítko ENTER. Zobrazí se nabídka uzavření disku.



5 Zadejte název disku. Tlačítka ▲ ▼ ◀ ▶ zvolte znak, poté stisknutím tlačítka ENTER volbu potvrďte. Viz úkon 3 uvedený na straně 20 (změna názvu stanice).

T Tlačítka dálkového ovládání používaná pro zadání názvu

▶ (PLAY): Vloží mezeru do polohy kurzoru.

|| (PAUSE/STEP): Vymaže znak vpravo od kurzoru.

■ (STOP), CLEAR: Vymaže znak vlevo od kurzoru.

◀◀ / ▶▶: Posouvá kurzor vlevo nebo vpravo.

Čísla (0 ~9): Přepíná typy klávesnice (velká písmena, malá písmena, symboly)

DISC MENU/LIST, DISPLAY: Slouží k přepínání typu klávesnice (velká písmena, malá písmena, symboly).

6 Zvolte OK, poté stisknutím tlačítka ENTER potvrďte název a opusťte nabídku nastavení.

7 Stisknutím tlačítka HOME opusťte nabídku

Před spuštěním (pokračování)

Zabezpečení

Při nahrávání na disk DVD-RW, který byl zformátován v režimu DVD-RAM/DVD+RW/+R nebo VR můžete nastavením této funkce na možnost ON (Zapnuto) zabránit náhodnému nahrávání, upravování nebo vymazání vloženého disku. Chcete-li zrušit ochranu a provést úpravy, vyberte možnost OFF (Vypnuto).



PBC

Lze upravovat nastavení PBC. Zapíná a vypíná řízení přehrávání (PBC).

- ON: Média VideoCD podporující PBC se přehrávají dle PBC.
- OFF: Média VideoCD podporující PBC se přehrávají jako zvuková CD.

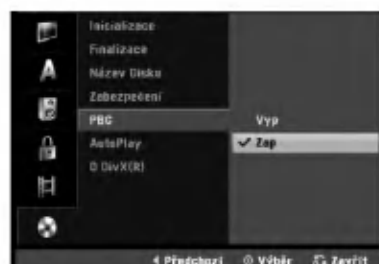

Auto Play (Automatické přehrávání)

Můžete nastavit rekordér tak, aby se po vložení začal disk DVD automaticky přehrávat.

Pokud je režim Auto Play nastaven na On (Zapnuto), rekordér vyhledá titul s nejdelší dobou přehrávání a automaticky jej přehraje.

ON (ZAPNUTO): Funkce Auto Play je zapnutá.

OFF (VYPNUTO): Funkce Auto Play je vypnutá.

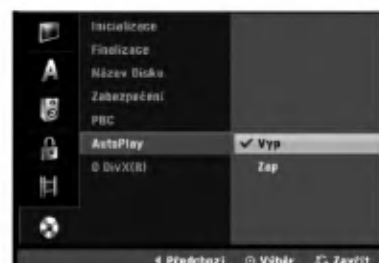

Poznámka

Funkce automatické přehrávání nemusí na některých DVD discích fungovat.

O DivX(R)



Poskytujeme vám registrační kód DivX® VOD (Video On Demand – Video na požádání), který vám umožní půjčit si nebo koupit filmy pomocí služby DivX® VOD. Více informací najdete na www.divx.com/vod.

1 Zvolte možnost "O DivX(R)" a stiskněte ►.

2 Když je zvoleno Enter stiskněte ENTER a objeví se registrační kód.

3 Použijte registrační kód pokud si chcete půjčit nebo koupit filmy od služby DivX® VOD na www.divx.com/vod. Podle instrukcí si na disk stáhněte film pro přehrávání na tomto přístroji.

Poznámka

Všechny filmy stažené z DivX® VOD mohou být přehrávány pouze na tomto přístroji.

Před spuštěním (pokračování)

Obecné informace o zobrazování informací na obrazovce

Tato příručka uvádí základní pokyny pro obsluhu rekordéru. Některá média při přehrávání vyžadují speciální obsluhu nebo umožňují pouze omezenou obsluhu. V takovém případě obrazovka televizoru zobrazí symbol , který signalizuje, že požadovaný úkon není povolen pro rekordér nebo není dostupný pro vložený disk.

Zobrazování informací při sledování televize

Stisknutím tlačítka DISPLAY při sledování televize zobrazíte informace na obrazovce, resp. zobrazené informace vypnete

je-li vložen disk DVD-RW nahraný v režimu VR.

Zobrazuje číslo kanálu, název stanice a typ zvuku přijímaného přijímačem.

Zobrazuje dobu nahrávání, volné místo a graf uplynulé doby nahrávání.

Zobrazuje název a formát disku.



Ukazuje výstupní signál zvuku.

Zobrazuje datum a čas.

Zobrazení informací na obrazovce

Na obrazovce můžete zobrazit různé informace o vloženém disku nebo pásce.

- 1 Opakovaným stisknutím tlačítka DISPLAY zobrazujete informace, resp. přepínáte zobrazené informace na obrazovce.** Zobrazené položky se liší podle typu disku, pásky nebo stavu přehrávání.

Příklad: DVD-Video

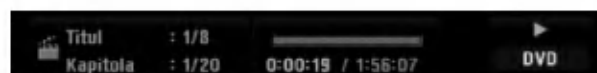

- 2 Položku lze zvolit pomocí tlačítek ▲ / ▼ a změnit nebo vybrat nastavení pomocí tlačítek ◀ / ▶.** Detaily o každé položce viz stránky v závorkách.

- **TITUL:** Číslo aktuálního titulu (nebo stopy) / celkový počet titulů (stop) (viz strana 30)
- **KAPITOLA:** Číslo aktuální kapitoly / celkový počet kapitol (strana 30)
- **ČAS:** Uplynulý čas přehrávání (strana 31)
- **ZVUK:** Vybraný jazyk zvuku (pouze DVD VIDEO) nebo zvukový kanál (strany 32 až 33)
- **TITULKY:** Vybrané titulky (strana 33)
- **ÚHEL:** Vybraný úhel / celkový počet úhlů (strana 32)
- **ZVUK:** Vybraný režim zvuku (strana 33)

- 3 Opakovaným stisknutím tlačítka DISPLAY nebo RETURN (↵) dosáhnete vypnutí informací zobrazených na obrazovce.**

Poznámka

Nedojde-li do 10 sekund ke stisknutí žádného z tlačítek, informace zmizí z obrazovky.

Přehrávání média DVD či VideoCD

Nastavení přehrávání

- Než budete používat dálkové ovládání, stisknutím tlačítka **DVD** vyberte zařízení, které chcete používat.
- Zapněte televizor a zvolte vstup videosignálu připojený k rekordéru DVD.
- Zvukový systém: Zapněte zvukový systém a zvolte vstup připojený k rekordéru DVD.

1 Stisknutím tlačítka **OPEN/CLOSE** (**▲**) otevřete diskovou mechaniku.

2 Vložte zvolený disk do mechaniky stranou se záznamem směřující dolů.

3 Stisknutím tlačítka **OPEN/CLOSE** (**▲**) uzavřete diskovou mechaniku.

Displej zobrazí nápis **READING** a automaticky započne přehrávání. Pokud se přehrávání nespouští, stiskněte tlačítka **▶** (**PLAY**).

V některých případech se může zobrazit nabídka disku.

Tip

Zobrazí-li se nabídka

Obrazovka nabídky se zobrazuje po vložení média DVD nebo VideoCD obsahujícího nabídku.

DVD

Tlačítka **◀ ▶ ▲ ▼** zvolte titul/kapitolu, který chcete přehrávat, poté stisknutím tlačítka **ENTER** spusťte přehrávání. Stisknutím tlačítka **TITLE** nebo **DISC MENU/LIST** opět zobrazíte nabídku.

VCD

- Číselnými tlačítky zvolte stopu, kterou chcete přehrávat. Stisknutím tlačítka **RETURN** (**↶**) opět zobrazíte nabídku.
- Nabídka nastavení a přesné procedury obsluhy závisejí na konkrétním disku. Provádějte pokyny jednotlivých nabídkových obrazovek. Rovněž můžete vypnout **PBC** v nastavovací nabídce. Viz stranu 28.

Poznámky

- Je-li nastaven rodičovský zámek a disk nespadá do rámce povoleného hodnocení, musí být zadáno čtyřmístné heslo a/nebo musí být disk povolen (viz "Rychlost filmu" na straně 24).
- DVD mohou být opatřena regionálním kódem. Váš přehrávač DVD nepřehrává disky opatřené regionálním kódem, který je jiný než regionální kód přehrávače, tj. 2 (dvě).

Hlavní funkce

Poznámka

Není-li uvedeno jinak, provádějí se veškeré úkony prostřednictvím dálkového ovládání. Některé funkce mohou být dostupné rovněž prostřednictvím nabídky nastavování.

Přesun na jiný TITUL

DVD **Video** **VR** **+RW** **+R** **DivX** **RAM**

Pokud disk obsahuje více než jeden titul, můžete přepnout na jiný titul.

- Dvakrát stiskněte tlačítka **DISPLAY**, poté tlačítka **▲ / ▼** zvolte symbol titulu. Poté příslušnými číselnými tlačítky nebo tlačítky **◀ / ▶** zvolte číslo titulu.

Přesun na jinou KAPITOLU/STOPU

DVD **Video** **VR** **+RW** **+R** **VCD** **RAM**

Pokud se titul na disku skládá z více než jedné kapitoly nebo má-li disk více stop, můžete přepnout na jinou kapitolu nebo stopu následujícím způsobem:

- Krátkým stisknutím tlačítka **SKIP** (**◀◀** nebo **▶▶**) během přehrávání zvolte následující kapitolu/stopu nebo se vraťte na začátek aktuální kapitoly/stopy.
- Dvojitým krátkým stisknutím tlačítka **SKIP** (**◀◀**) přepněte na předcházející kapitolu/stopu.
- Pokud chcete v průběhu přehrávání přepnout přímo na určitou kapitolu, stiskněte tlačítka **DISPLAY** a poté tlačítka **▲ / ▼** zvolte symbol kapitoly/stopy (resp. v případě VideoCD zvolte symbol stopy). Poté číselnými tlačítky (0 – 9) zadejte číslo kapitoly/stopy nebo použijte tlačítka **◀ / ▶**.

Vyhledávání

DVD **Video** **VR** **+RW** **+R** **VCD** **RAM**

- 1 V průběhu přehrávání stiskněte tlačítka **SCAN** (**◀◀** nebo **▶▶**). Rekordér se přepne do režimu vyhledávání.
- 2 Stisknutím tlačítka **BACKWARD** (**◀◀**) nebo **FORWARD** (**▶▶**) zvolte požadovanou rychlost: **◀** (přehrávání zpět), **◀◀**, **◀◀◀**, **◀◀◀◀**, **◀◀◀◀◀**, **◀◀◀◀◀◀** (zpět) nebo **▶▶**, **▶▶▶**, **▶▶▶▶**, **▶▶▶▶▶**, **▶▶▶▶▶▶** (vpřed).
Rychlosti vyhledávání na médiu VideoCD: **◀◀**, **◀◀◀**, **◀◀◀◀** (zpět) nebo **▶▶**, **▶▶▶**, **▶▶▶▶** (vpřed).
- 3 Stisknutím tlačítka **▶** (**PLAY**) opusťte režim vyhledávání.

Zastavení obrazu a přehrávání po jednotlivých snímcích

DVD **Video** **VR** **+RW** **+R** **VCD** **RAM**

- 1 V průběhu přehrávání stiskněte tlačítka **PAUSE/STEP** (**||**).
Rekordér se přepne do režimu pozastavení.
- 2 Opakovaným stisknutím tlačítka **◀ / ▶** v režimu pozastavení docílíte přehrávání obrazu po jednotlivých snímcích.
- 3 Režim zastavení obrazu opusťte stisknutím tlačítka **▶** (**PLAY**).

Poznámka

Po jednotlivých snímcích nelze přehrávat obsah médií VideoCD.

Tip

Přehrávání po jednotlivých snímcích dosáhnete rovněž opakovaným stisknutím tlačítka **PAUSE/STEP** (**||**) na dálkovém ovládání.

Hlavní funkce (pokračování)

Zpomalené přehrávání

DVD **Video** **VR** **+RW** **+R** **VCD** **RAM**

- 1 V průběhu přehrávání stiskněte tlačítko PAUSE/STEP (II).
Rekordér se přepne do režimu pozastavení.
- 2 V režimu pozastavení stiskněte tlačítko BACKWARD (◀◀) nebo FORWARD (▶▶).
Rekordér DVD se přepne do režimu zpomaleného přehrávání.
- 3 Tlačítkem BACKWARD (◀◀) nebo FORWARD (▶▶) zvolte požadovanou rychlost: ◀◀ 1/16, ◀◀ 1/8, ◀◀ 1/4, nebo ◀◀ 1/2 (zpět), nebo ▶▶ 1/16, ▶▶ 1/8, ▶▶ 1/4, nebo ▶▶ 1/2 (vpřed).
Rychlosti zpomaleného přehrávání médií VideoCD: ▶▶ 1/8, ▶▶ 1/4 nebo ▶▶ 1/2 (vpřed).
- 4 Režim zpomaleného přehrávání ukončíte stisknutím tlačítka ▶ (PLAY).

Poznámka

Média VCD nepodporují zpomalené přehrávání opačným směrem.

Opakování A-B

DVD **Video** **VR** **+RW** **+R** **VCD**
Karaoke DVD **RAM**

Opakování úseku titulu:

- 1 Ve zvoleném počátečním bodě stiskněte tlačítko PLAY MODE.
Obrazovka televizoru krátce zobrazí symbol "A".
- 2 Ve zvoleném koncovém bodě opět stiskněte tlačítko ENTER.
Obrazovka televizoru krátce zobrazí "A-B" a započne přehrávání opakovaného úseku.
- 3 Opakování úseku zrušíte opětovným stisknutím tlačítka PLAY MODE.

Režimy přehrávání **DVD** **VR** **Video**

+RW **+R** **VCD** **Karaoke DVD** **RAM**

Během přehrávání disku opakovaně stiskněte PLAY MODE pro výběr režimu přehrávání.

DVD, DVD-RW(Video), DVD+RW a DVD+R: REPEAT CHAPTER, REPEAT TITLE, REPEAT OFF

Karaoke DVD: REPEAT TITLE, REPEAT OFF, RANDOM, NORMAL nebo REPEAT CHAPTER, REPEAT TITLE, REPEAT OFF

VCD: REPEAT TRACK, REPEAT ALL, REPEAT OFF nebo REPEAT TRACK, REPEAT ALL, RANDOM, NORMAL

DVD-RW(VR)/DVD-RAM: REPEAT CHAPTER, REPEAT TITLE, REPEAT ALL, REPEAT OFF

Tip

Po stisknutí tlačítka SKIP ▶▶I v průběhu přehrávání v náhodném pořadí přístroj zvolí jiný titul (jinou stopu) a pokračuje v přehrávání v náhodném pořadí.

Poznámka

- Při používání Video CD s PBC musíte v nabídce nastavení nastavit PBC na VYPNUTO. Viz strana 28.
- Režimy přehrávání se mohou lišit v závislosti na nahraném obsahu.

Vyhledávání podle času

DVD **Video** **VR** **+RW** **+R** **DivX** **RAM**

Funkce vyhledávání času umožňuje začít přehrávání v libovolném momentu disku.

- 1 V průběhu přehrávání stiskněte dvakrát tlačítko DISPLAY. Obrazovka televizoru zobrazí nabídku.
V časovém okénku se zobrazuje uplynulý čas přehrávání vloženého disku.
- 2 Během 7 sekund zvolte tlačítka ▲ / ▼ symbol časového vyhledávání na obrazovce.
V okénku časového vyhledávání se zobrazí údaj "0:00:00".
- 3 Do 7 sekund tlačítka číselnými tlačítky zadejte požadovaný čas začátku přehrávání v hodinách, minutách a sekundách zleva doprava.
Nelze zadat neplatný časový údaj.
Zadáte-li nesprávný číselný údaj, posuňte podržítka pod nesprávné číslo a zadejte správné číslo.
- 4 Do 7 sekund stisknutím tlačítka ENTER zadaný čas začátku přehrávání potvrďte.
Přehrávání začne od zvoleného času na disku.

Hlavní funkce (pokračování)

Lupa **DVD** **Video** **VR** **+RW** **+R** **RAM**

Lupa (zoom) umožňuje zvětšení reprodukováného obrazu a posouvání zobrazovaného výřezu ve zvětšeném obrazu.

- 1 V průběhu přehrávání nebo při postaveném přehrávání stisknutím tlačítka ZOOM spustíte funkci lupy. Po každém stisknutí tlačítka ZOOM se mění zobrazení na obrazovce televizoru v tomto pořadí: Velikost x1 → Velikost x2 → Velikost x4 → Velikost x1 (běžná)
- 2 Zvětšeným obrazem (400 % nebo 1600 %) se můžete pohybovat pomocí tlačítek ◀ ▶ ▲ ▼.
- 3 Běžné přehrávání obnovíte stisknutím tlačítka CLEAR nebo příslušným počtem stisknutí tlačítka ZOOM.



Poznámka

Pro některá média DVD nemusí být lupa k dispozici.

Vyhledávání značky

DVD **Video** **VR** **+RW** **+R** **VCD** **RAM**

Přehrávání lze spustit z místa zaznamenaného v paměti. Do paměti lze uložit až 6 značek. Značku vložíte provedením následujících úkonů:

- 1 Při přehrávání disku stiskněte tlačítko MARKER na požadovaném místě záznamu.
- 2 Zopakujte úkon 1 pro zadání až šesti značek pro jeden disk.

Vyvolání nebo vymazání označené scény

- 1 V průběhu přehrávání stiskněte tlačítko SEARCH. Obrazovka zobrazí nabídku vyhledávání značek.
- 2 Tlačítka ◀ ▶ ▲ ▼ zvolte označenou scénu, kterou chcete vyhledat.
- 3 Stiskněte tlačítko ENTER. Započne přehrávání označené scény.
- 4 Nabídku vyhledávání značek vypnete stisknutím tlačítka RETURN (↵).



Vymazání označené scény

- 1 Při přehrávání nebo v režimu zastavení stiskněte tlačítko SEARCH. Obrazovka televizoru zobrazí nabídku vyhledávání značek.
- 2 Tlačítka ◀ ▶ ▲ ▼ zvolte označenou scénu, kterou chcete vymazat.

- 3 Stiskněte tlačítko CLEAR. Zobrazí se nápis "Delete selected marker? Proceed?" (vymazat zvolenou značku? provést?).
- 4 Tlačítka ◀ / ▶ zvolte položku "OK" a stiskněte tlačítko ENTER.
- 5 Zopakováním úkonů 2 – 4 vymažete další označené scény.
- 6 Nabídku vyhledávání značek vypnete stisknutím tlačítka RETURN (↵).

Kontrola obsahu médií DVD Video: Nabídky

Disky DVD mohou obsahovat nabídky, které umožňují přístup ke speciálním funkcím disku DVD. Nabídku disku zobrazíte stisknutím tlačítka DISC MENU/LIST. Položku nabídky zvolte příslušným číselným tlačítkem nebo zvýrazněte tlačítka ◀ ▶ ▲ ▼. Poté stiskněte tlačítko ENTER.

Nabídka titulu **DVD**

- 1 Stiskněte tlačítko TITLE. Obsahuje-li aktuální titul nabídku, ta se zobrazí na obrazovce televizoru. V opačném případě se zobrazí nabídka disku.
- 2 Nabídka může obsahovat tyto položky: pohled, jazykové mutace zvukového záznamu a titulku a kapitoly titulu.

Nabídka disku **DVD**

- 1 Stiskněte tlačítko DISC MENU/LIST. Zobrazí se nabídka disku.
- 2 Nabídku opustíte opětovným stisknutím tlačítka DISC MENU/LIST.

Pohled **DVD**

Pokud disk obsahuje sekvence snímání kamerami z různých úhlů, můžete volit mezi různými pohledy kamery.

- 1 Během přehrávání dvakrát stiskněte DISPLAY.
- 2 Pomocí tlačítek ▲ nebo ▼ zvolte ikonu ANGLE.
- 3 Pomocí opakovaného tisknutí tlačítek ◀ nebo ▶ zvolte požadovaný úhel.



Tip

Při přehrávání scén, které jsou snímány z více úhlů, bliká na obrazovce televizoru ukazatel ANGLE a signalizuje tak možnost přepnutí úhlu kamery.

Změna zvukového záznamu **DVD**

Stiskněte tlačítko AUDIO, poté opakovaným tisknutím tlačítka ◀ / ▶ přepínejte mezi dostupnými jazykovými mutacemi nebo zvukovými stopami.



Poznámka

Některé disky mají zvukové stopy Dolby Digital i DTS. Je-li zvolen DTS, není k dispozici analogový výstup. Pro poslech zvukové stopy DTS připojte rekordér k dekodéru DTS prostřednictvím jednoho z digitálních výstupů. Další informace o propojení naleznete na straně 16.

Změna zvukového kanálu

VCD **Video** **VR** **+RW** **+R** **DivX** **RAM**

Je-li vloženo médium VideoCD, stisknete tlačítko AUDIO a poté při přehrávání opakovaným tisknutím tlačítka ◀ / ▶ přepínáte mezi různými zvukovými kanály (STEREO, LEFT nebo RIGHT). Je-li vloženo médium DVD-RW nahrané v režimu VR, které má hlavní a dvojjazyčný zvukový kanál, můžete tisknutím tlačítka AUDIO přepínat mezi položkami Main (L), Bilingual (R) a jejich kombinací (Main + Bilingual).

3D Surround

DVD **Video** **VR** **+RW** **+R** **VCD**

DivX **RAM**

Tento přístroj dokáže vytvářet efekt 3D Surround, který simuluje vícekanálovou reprodukci zvuku a místo pěti či více reproduktorů, které jsou pro přehrávání vícekanálového zvuku domácího kina běžně zapotřebí, používá dva běžné stereofonní reproduktory.

- 1 Dvakrát stisknete tlačítko DISPLAY (ZOBRAZIT) a potom pomocí tlačítek ▲ / ▼ vyberte ikonu zvuku. Potom pomocí tlačítek ◀ / ▶ vyberte možnost 3D SUR. (Prostorový zvuk).
- 2 Efekt 3D Surround vypnete volbou položky "NORMAL".

Titulky **DVD** **DivX**

Stisknutím tlačítka SUBTITLE a následným opakovaným tisknutím tlačítka ◀ / ▶ v průběhu přehrávání přepínáte mezi dostupnými jazykovými mutacemi titulků.

Vyhledávání míst na disku **VCD**

Pomocí této funkce můžete vyhledat jakékoli místo na médiu VideoCD. Tuto funkci používejte pouze při přehrávání VideoCD. Přehrávání bude pokračovat od zvoleného momentu záznamu.

- 1 Při přehrávání stisknete tlačítko SEARCH. Obrazovka televizoru zobrazí grafické znázornění.
- 2 Tlačítkem ◀ / ▶ nastavte požadovaný začátek přehrávání.
- 3 Stisknutím tlačítka ENTER potvrďte zvolenou polohu. Přehrávání započne ve zvoleném momentu záznamu.



Poznámka

Tato funkce je k dispozici pouze v případě, že není uložena žádná značka.

Paměť posledního nastavení **DVD**

Tento rekordér ukládá do paměti uživatelská nastavení posledního přehrávaného média. Nastavení zůstávají v paměti i po vyjmutí disku z rekordéru a po vypnutí rekordéru. Vložíte-li disk, jehož nastavení je uloženo v paměti, automaticky se vyhledá poslední pozice na disku.



Poznámky

- Nastavení jsou uchovávána v paměti pro budoucí použití.
- Tento rekordér si nebude pamatovat nastavení disku, pokud rekordér vypnete, aniž byste spustili přehrávání disku.

Přehrávání disku s filmem ve formátu DivX

Na tomto přístroji můžete přehrávat disky DivX. Před přehráváním souborů DivX si přečtěte „O filmových souborech DivX“ na straně 34.

1. Vložte disk a zavřete přihrádku.
Na TV obrazovce se objeví menu Film.
2. Stiskněte ▲ / ▼ pro výběr složky a pak stiskněte ENTER. Objeví se seznam souborů ve složce. Pokud jste v seznamu souborů a chcete se vrátit do seznamu Folder, použijte pro jejich zvýraznění tlačítka ▲ / ▼ na dálkovém ovládacím a stiskněte ENTER.



3. Pokud chcete prohlížet určitý soubor, stiskněte pro jeho zvýraznění ▲ / ▼ a pak stiskněte PLAY. Můžete použít celou řadu funkcí přehrávání. Další informace najdete na stránkách 30-33.
4. K zastavení přehrávání stiskněte STOP. Objeví se nabídka Film.

Tipy

- Na CD se soubory MP3/WMA, JPEG a MOVIE můžete přepínat mezi menu MUSIC, PHOTO a MOVIE. Stiskněte TITLE.

Poznámka ohledně zobrazení titulků DivX

Pokud se titulky během přehrávání nezobrazí správně, stiskněte tlačítko PAUSE/STEP (II) když je titulek zobrazen a poté stiskněte a podržte tlačítko SUBTITLE na asi 3 sekundy. Následně pomocí tlačítek ◀ / ▶ vyberte jiný jazyk, dokud se titulky nezobrazí správně.

Volby nabídky Movie

1. Stiskněte tlačítka ▲ / ▼ pro výběr složky/souboru v nabídce Movie a pak stiskněte ENTER. Objeví se nabídka Movie.
2. Stiskněte tlačítka ▲ / ▼ k výběru volby a stiskněte ENTER.
 - [Přehrát] Spouští přehrávání vybraného titulu.
 - [Otevřít] Otevře složku a objeví se seznam souborů ve složce
 - [Dubbing] Zkopíruje soubor(y) do jiné složky nebo na jiné médium. (strana 40)

O souborech filmů DivX

Kompatibilita disků DivX s tímto rekordérem je omezena následovně:

- Dostupná velikost rozlišení souboru DivX je menší než 720x576 (Š x V) pixelů.
- Název souboru titulků DivX je omezen pouze na znaky.
- Celkový počet souborů a složek na disku by měl být menší než 1999
- **Je-li počet snímků obrazu vyšší než 29.97 snímků za sekundu, přístroj nemusí fungovat normálně.**
- **Pokud obrazová a zvuková složka nahraného souboru nejsou vzájemně propojeny, vrátí se k obrazovce nabídky.**
- **Pokud je soubor zaznamenán pomocí GMC, přístroj podporuje pouze 1bodovou úroveň záznamu.**
 - * Co je GMC?
GMC je zkratkou pro Global Motion Compensation. Je to kódovací nástroj, specifikovaný v normě MPEG4. Některé kodéry MPEG4, jako například DivX nebo Xvid, tuto volbu mají. Existují různé úrovně kódování GMC, většinou nazývané 1bodové, 2bodové nebo 3bodové GMC.

Přehrávatelné soubory DivX

“.avi”, “.divx”

Přehrávatelné formáty titulků DivX

“.smi”, “.srt”, “.sub (pouze formát Micro DVD)”, “.txt (formát Micro DVD, pouze)”

- Titulky DivX kromě uvedených formátů se na displeji TV obrazovky nezobrazí.

Přehrávatelné formáty kodeků

“DIV3”, “MP43”, “DIVX”, “XVID”, “DX50”

Přehrávatelné formáty zvuku

“AC3”, “PCM”, “MP2”, “MP3”, “WMA”

- SVzorkovací frekvence: v rozmezí 8 - 48 kHz (MP3), v rozmezí 32 - 48kHz (WMA)
- Přenosová rychlost: v rozmezí 8 - 320kbps (MP3), 32 - 192kbps (WMA)

Přehrávání zvukového disku CD nebo souboru MP3/WMA

CD MP3 WMA

Tento rekordér DVD umožňuje přehrávat zvukové disk CD. Rovněž umožňuje přehrávat nahrávky ve formátu MP3/WMA na discích CD-ROM, CD-R, CD-RW, DVD-RAM, DVD±R nebo DVD±RW. Před přehráváním nahrávek MP3/WMA si přečtěte poznámky na straně 36.

- 1 Vložte disk a zavřete přihrádku.** Na obrazovce televizoru se zobrazí nabídka AUDIO CD nebo MP3/WMA CD

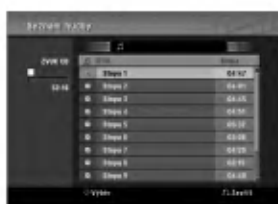

Nabídka AUDIO CD



Nabídka MP3/WMA

- 2 Pomocí tlačítek ▲ / ▼ vyberte skladbu a potom stiskněte tlačítko ► (PLAY/Přehrát).** Spustí se přehrávání. Během přehrávání bude na displeji zobrazena uplynulá délka aktuální skladby a nabídka. Na konci disku bude přehrávání ukončeno.

Tipy

- Stisknutím tlačítka RETURN můžete sledovat televizní kanál nebo video. Stisknutím tlačítka DISC MENU/LIST (Nabídka/seznam) se vrátíte do režimu Music (Hudba).
- U disků CD se smíšeným obsahem (zvukové stopy, soubory MP3/WMA a JPEG) můžete opakovaným stisknutím tlačítka TITLE (Titul) vybírat mezi nabídkou Music-Audio CD (Hudba-Zvukové CD), Music-MP3/WMA CD (Hudba-MP3 CD) a Photo CD (CD s fotografiemi).
- Pokud vyberete soubor MP3 a stisknete tlačítko DISPLAY (ZOBRAZIT), zobrazí se informace o souboru. Dalším stisknutím tlačítka DISPLAY odstraníte informace o souboru. Pokud vyberete složku a stisknete tlačítko DISPLAY (ZOBRAZIT), zobrazí se počet podložek a počet souborů MP3/WMA ve složce.
- Chcete-li přejít ze seznamu souborů zpět na seznam složek, pomocí tlačítek ▲/▼ označte a stiskněte tlačítko ENTER a vrátíte se na předchozí obrazovku nabídky.

- 3 Přehrávání můžete kdykoli ukončit stisknutím tlačítka STOP (■).**

Možnosti nabídky Music (Hudba)

1. Chcete-li zobrazit možnosti nabídky, vyberte v nabídce skladbu (nebo složku) a potom stiskněte tlačítko ENTER.
2. Pomocí tlačítek ▲ / ▼ vyberte požadovanou možnost a potom stisknutím tlačítka ENTER výběr potvrďte.

Možnosti nabídky Music-Audio CD (Hudba-Zvukové CD) CD

Play (Přehrát): Spustí přehrávání vybrané skladby.

Náhodně: Přehrávání stop v náhodném pořadí.

Možnosti nabídky Music-MP3 CD (Hudba-CD) MP3 WMA

- Při výběru skladby

Play (Přehrát): Spustí přehrávání vybrané skladby.

Náhodně: Přehrávání stop v náhodném pořadí.

- Při výběru složky

Open (Otevřít): Zobrazí podsložky a soubory MP3/WMA ve složce.

Zvukový disk CD a používání souborů MP3/WMA (pokračování)

Pozastavení přehrávání **CD** **MP3** **WMA**

- 1 V průběhu přehrávání stiskněte tlačítko PAUSE/STEP (II)
- 2 Přehrávání obnovíte stisknutím tlačítka ► (PLAY) nebo opětovným stisknutím tlačítka PAUSE/STEP (II).

Přesun na jinou skladbu

CD **MP3** **WMA**

- V průběhu přehrávání krátce stiskněte tlačítko SKIP ◀◀ nebo ▶▶. Docílíte tak přesun na následující stopu nebo na začátek aktuální stopy.
- Dvojitým krátkým stisknutím tlačítka SKIP ◀◀ přepnete předcházející skladbu.
- Chcete-li u zvukového disku CD přejít přímo k některé skladbě, zadejte číslo skladby pomocí číselných tlačítek (0-9) během přehrávání v seznamu Track List (Seznam skladeb).

Opakování A-B **CD**

Opakování úseku titulu:

- 1 Ve zvoleném počátečním bodě stiskněte tlačítko PLAY MODE. Obrazovka televizoru krátce zobrazí symbol "A-".
- 2 Ve zvoleném koncovém bodě opět stiskněte tlačítko ENTER. Obrazovka televizoru krátce zobrazí "A-B" a započne přehrávání opakovaného úseku.
- 3 Opakování úseku zrušíte opětovným stisknutím tlačítka PLAY MODE. Symbol opakovaného přehrávání zmizí z obrazovky nabídky.

Režimy přehrávání **CD** **MP3** **WMA**

Během přehrávání disku opakovaně stiskněte PLAY MODE pro výběr režimu přehrávání.

CD: REPEAT TRACK, REPEAT ALL

MP3 a WMA: REPEAT TRACK, REPEAT FOLDER



Tip

Po stisknutí tlačítka SKIP ▶▶ při přehrávání v náhodném pořadí přístroj zvolí jinou stopu a pokračuje v přehrávání v náhodném pořadí

Vyhledávání **CD**

- 1 V průběhu přehrávání stiskněte tlačítko BACKWARD (◀◀) nebo FORWARD(▶▶). Rekordér se přepne do režimu vyhledávání.
- 2 Stisknutím tlačítka BACKWARD (◀◀) nebo FORWARD(▶▶) zvolte požadovanou rychlost: ◀◀, ◀◀◀, ◀◀◀◀ (zpět) nebo ▶▶, ▶▶▶, ▶▶▶▶ (vpřed). Nabídka na obrazovce zobrazuje rychlost a směr vyhledávání.
- 3 Stisknutím tlačítka ► (PLAY) režim vyhledávání opustíte.

Informace o nahrávkách ve formátu MP3/WMA

O formátu MP3

- Soubor s příponou názvu „.mp3“ je souborem zvukových dat komprimovaných metodou MPEG1 audio layer3. Soubory s příponou názvu „.mp3“ nazýváme "soubory MP3".
- Rekordér není schopen číst soubory MP3, které mají jinou příponu názvu než ".mp3".

Co je WMA (Windows Media Audio)

- WMA soubor je technologie zvukové komprese vyvinutá společností Microsoft.
- WMA (Windows Media Audio) nabízí dvojnásobnou kompresi oproti formátu MP3.

Slučitelnost disků MP3/WMA s tímto rekordérem má následující omezení:

1. Fyzický formát CD-R musí být "ISO 9660" a "JOLIET".
2. Nahrajete-li soubory MP3/WMA pomocí programového vybavení, které nevytváří souborový systém, např. "Direct-CD" apod., nebude je možné přehrávat. Doporučujeme vám použití programu "Easy-CD Creator", které vytváří souborový systém ISO 9660 nebo JOLIET.
3. Celkový počet souborů a adresářů na disku nesmí dosáhnout počtu 1999.

Tento rekordér DVD pro dosažení optimální kvality přehrávání vyžaduje média/nahrávky splňující určité technické standardy. Média DVD, jež jsou distribuována nahraná, tyto standardy splňují automaticky. Existuje mnoho odlišných typů formátů nahrávatelných disků (včetně CD-R obsahujících soubory MP3/WMA), které, aby je bylo možné přehrávat, musejí splňovat určité podmínky (viz výše).

Upozorňujeme zákazníky, že pro stažení souborů MP3/WMA a hudby z internetu může být zapotřebí svolení. Naše společnost nemá oprávnění k udělení takového svolení. Svolení může poskytnout pouze držitel autorských práv.

Zobrazení souboru JPEG **JPEG**

Přehrávač může přehrávat disky s JPEG soubory. Před přehráváním nahrávek JPEG si přečtěte část Poznámky k nahrávkám JPEG na straně 36.

- 1 Vložte disk a zavřete přihrádku.**
Na obrazovce televizoru se zobrazí nabídka Photo (Fotografie).



- 2 Pomocí tlačítek ▲ ▼ ◀ ▶ vyberte některou složku a potom stiskněte tlačítko ENTER.**

V levé části nabídky bude zvýrazněna ikona Open (Otevřít).

- 3 Stiskněte tlačítko ENTER.**
Zobrazí se seznam souborů ve složce.

Poznámka

Pokud se **!** nabídky Photo (Fotografie) zobrazí ikona, znamená to, že tyto soubory JPEG nelze zobrazit.

- 4 Pomocí tlačítek ▲ ▼ ◀ ▶ vyberte některý soubor a potom stiskněte tlačítko ENTER.**

V levé části nabídky se zobrazí možnosti.



Tip

- Pokud se nacházíte v seznamu souborů a chcete se vrátit do seznamu složek, pomocí tlačítek ▲ / ▼ na dálkovém ovladači označte ikonu a stiskněte tlačítko ENTER **!**.
- Stisknutím tlačítka RETURN můžete sledovat televizní kanál nebo video. Stisknutím tlačítka DISC MENU/LIST (Nabídka/seznam) se vrátíte do režimu Photo (Fotografie).
- U disků CD se smíšeným obsahem (zvukové stopy, soubory MP3/WMA a JPEG) můžete opakovaným stisknutím tlačítka TITLE (Titul) vybírat mezi nabídkou AUDIO CD (Zvukový disk CD), MP3/WMA CD a Photo CD (CD s fotografiemi).

- 5 Pomocí tlačítek ▲ / ▼ vyberte možnost Plnýpohled (Celá obrazovka) a potom stiskněte tlačítko ENTER.**



- 6 Prohlížení můžete kdykoli ukončit stisknutím tlačítka STOP.**

Znovu se zobrazí nabídka Photo (Fotografie).

Přeskakování obrázků

Během prohlížení můžete jedním stisknutím tlačítka SKIP (◀◀ nebo ▶▶) přejít na další soubor nebo se vrátit na předchozí soubor.

Otáčení obrázků

Během prohlížení můžete pomocí tlačítek ▲ / ▼ překloupnout obrázek vlevo nebo vpravo.

Slide Show (Prezentace)

- V nabídce Photo (Fotografie) vyberte možnost Slide Show (Prezentace).
- Stiskněte tlačítko ENTER.
Zobrazí se nabídka Slide Show (Prezentace).



- Pomocí tlačítek ▲ ▼ ◀ ▶ nastavte možnosti.
Object (Objekt): Selected file (Vybraný soubor) nebo All files (Všechny soubory).
Speed (Rychlost): slouží k nastavení rychlosti prezentace (Slow/Pomalou, Normal/Normálně nebo Fast/Rychle)
- Chcete-li spustit prezentaci, vyberte možnost Start a potom stiskněte tlačítko ENTER.
- Stisknutím tlačítka STOP prezentaci ukončíte a vrátíte se do nabídky Photo (Fotografie).

Poznámka

Pro výběr více souborů použijte tlačítko MARKER (Značkovač).

Poznámky k nahrávkám JPEG

- V závislosti na velikosti a počtu souborů JPEG bude pravděpodobně trvat několik minut, než rekordér načte obsah disku. Pokud se uživatelské rozhraní na obrazovce nezobrazí ani po uplynutí několika minut, jsou některé soubory pravděpodobně příliš velké. Snižte rozlišení souborů JPEG na méně než 4 megapixely a vypalte nový disk.
- Celkový počet souborů a složek je neomezený, ale celkový počet souborů ve složce nesmí přesáhnout 1999.
- Některé disky mohou být nekompatibilní z důvodu odlišných formátů nahrávání nebo stavu
- Používáte-li k vypálení souborů JPEG na disk CD-R software, jako například Easy CD Creator, před zkopírováním souborů do uspořádání disku zkontrolujte, zda mají všechny vybrané soubory příponu JPG.
- Soubory s příponou JPE přejmenujte na soubory s příponou JPG.
- Tento rekordér nemůže načítat názvy souborů bez přípony JPG, i když lze tyto soubory jako soubory formátu JPEG v Průzkumníkovi Windows®.
- Soubory obrázku JPEG s progresivní nebo bezztrátovou komprimací nejsou podporovány.

Přehrávání pásky v režimu videorekordéru

Příprava

- Než budete používat dálkové ovládání, stisknutím tlačítka **VCR** vyberte zařízení, které chcete používat.
- Zapněte televizor a vyberte vstupní zdroj videa připojený k rekordéru.
- Zvukový systém: Zapněte zvukový systém a vyberte vstupní zdroj připojený k rekordéru.

Běžné přehrávání **VHS**

1 Vložte nahranou videokazetu.

Rozsvítí se indikátor  a rekordér se automaticky zapne.

- Zkontrolujte, zda v okně displeje nesvítí indikátor **TIMER (ČASOVAČ)**. V opačném případě stiskněte jednou tlačítko **POWER (NAPÁJENÍ)**.
- Po vložení pásky bez bezpečnostního jazýčku zahájí rekordér automaticky přehrávání.

2 Stiskněte jednou tlačítko **PLAY (▶)**.

Na obrazovce televizoru se zobrazí ikona **PLAY (PŘEHRÁVÁNÍ)**.

- Není třeba vybrat rychlost přehrávání pásky. Rekordér vybere rychlost automaticky.

3 Stisknutím tlačítka **STOP (■)** zastavíte přehrávání.

Na obrazovce televizoru se zobrazí ikona **STOP (ZASTAVENO)**.

Pokud se páska přehraje až do konce před stisknutím tlačítka **STOP (■)** rekordér se automaticky zastaví, převine a vysune pásku a automaticky se vypne.

N Poznámky

- Pokud si během přehrávání videokazety přejete přehrávat DVD, stisknutím **DVD** (nebo **DVD/VCR**) přepnete na režim **DVD** a můžete začít přehrávat DVD. Opětovným stiskem **VCR** (nebo **DVD/VCR**) se vrátíte do režimu videokazety. Přehrávání videokazety začne od místa, kde bylo přerušeno (**PAL Páska**).
- Nelze přehrávat DVD a videokazetu zároveň.

Sledování kvality **VHS**

Automatické sledování kvality

Funkce automatického sledování kvality upravuje obraz a odstraňuje vybělení obrazu nebo pruhy.

Tato funkce je k dispozici v následujících případech:

- Páska se přehrává poprvé.
- Mění se rychlost pásky (**SP, LP**).
- Pruhy a vybělení obrazu jsou způsobeny poškrábáním pásky.

Ruční sledování

Pokud se na obrazovce během přehrávání objeví šum, stiskněte některé z tlačítek **PR/CH(TRK) (▲/▼)** na dálkovém ovládání, nebo tlačítko **PROG. (▲/▼)** na předním panelu, dokud šum nezmizí z obrazovky.

- Pokud se objeví svislé chvění, použijte tyto ovládací prvky velice opatrně.
- Po vyjmutí pásky nebo odpojení napájecí šňůry déle než 3 sekundy se funkce sledování kvality automaticky resetuje do normálního stavu.

Speciální efekty přehrávání **VHS**



Poznámky k speciálním efektům přehrávání

- Na obrazovce televizoru se zobrazí vodorovné čáry (šumy). To je normální.
- V režimech speciálních efektů bude zvuk automaticky ztlumen, tzn. během hledání není k dispozici žádný zvuk.
- Během režimů vysokorychlostního hledání je zapotřebí před vstupem do režimu přehrávání krátká doba na stabilizaci rychlosti pásky. Po tuto dobu může dojít k mírnému rušení.

Hledání

Tato funkce umožňuje vizuálně vyhledávat požadovanou scénu na pásce dopředu nebo dozadu.

1 Během přehrávání stiskněte tlačítko **BACKWARD (◀◀)** nebo **FORWARD (▶▶)**.

Rekordér se přepne do režimu hledání.

- Ponecháte-li rekordér v režimu hledání déle než 3 minuty, rekordér přejde automaticky do režimu přehrávání, aby se chránila páska a hlavy videa.

2 Chcete-li se vrátit zpět, stiskněte tlačítko **PLAY (▶)** (**PŘEHRÁT**).

Znehybnění obrazu a přehrávání po snímcích

1 Během přehrávání stiskněte tlačítko **PAUSE/STEP (||)** (**POZASTAVIT/KROKOVAT**).

Na obrazovce televizoru se zobrazí znehybněný obraz.

- Pokud se znehybněný obraz svisle chvěje, stabilizujte jej pomocí tlačítek **PR/CH(TRK) (▲/▼)** na dálkovém ovládání.
- Ponecháte-li rekordér v režimu znehybněného déle než 5 minut, rekordér přejde automaticky do režimu zastavení, aby se chránila páska a hlavy videa.

2 Opakovaným stisknutím tlačítka **PAUSE/STEP (||)** (**POZASTAVIT/KROKOVAT**) můžete procházet a prohlížet jednotlivé snímky.

3 Chcete-li se vrátit zpět, stiskněte tlačítko **PLAY (▶)** (**PŘEHRÁT**).

Zpomalené přehrávání

1 V režimu znehybněného obrazu stiskněte tlačítko **FORWARD (▶▶)**.

Páska se bude přehrávat 1/19krát pomaleji, než normálně.

- Během zpomaleného přehrávání použijte tlačítka **PR/CH(TRK) (▲/▼)**.
- Pokud zpomalené přehrávání pokračuje déle, než 3 minuty, rekordér se automaticky přepne do režimu normálního přehrávání.

2 Chcete-li se vrátit zpět, stiskněte tlačítko **PLAY (▶)** (**PŘEHRÁT**).

Funkce čítače paměti

Tato funkce je výhodná, pokud chcete část pásky přehrát ihned po dokončení nahrávání, nebo pokud se chcete opakovaně vracet na stejné místo.

1 Začněte přehrávat pásku.

2 Opakovaným stisknutím tlačítka **DISPLAY (ZOBRAZIT)** zobrazíte na obrazovce televizoru čítač reálného času.

3 V místě, které budete chtít později vyhledat, stisknutím tlačítka **CLEAR (VYMAZÁT)** resetujte počítadlo reálného času na 0:00:00.

Pokračujte v nahrávání nebo přehrávání.

4 Po dokončení nahrávání nebo přehrávání stiskněte tlačítko **STOP**.

5 Stiskněte tlačítko **RETURN (NÁVRAT DO VYCHOZÍHO BODU)**.

Páska se automaticky zastaví, jakmile se počítadlo vrátí na hodnotu přibližně 0:00:00.

Základy nahrávání z televizoru

Při nahrávání televizního programu postupujte dle pokynů uvedených níže. Nahrávání bude okamžitě spuštěno a bude pokračovat, dokud nebude zaplněn disk nebo páska nebo dokud neukončíte nahrávání.

1 Zapněte rekordér, vyberte zařízení (VCR nebo DVD) pro nahrávání a vložte nahrávací disk nebo pásku.

Rovněž zkontrolujte, zda je výstup televizoru nastaven na požadovaný rekordér.

Vložíte-li zcela prázdný disk DVD-RW, zobrazí se nabídka inicializace disku, v této nabídce vyberte požadovaný režim nahrávání pro inicializaci disku (viz strana 26).

2 Dle potřeby opakovaným stisknutím tlačítka REC MODE nastavte nahrávací režim.

DVD: SP (standardní kvalita), LP (nízká kvalita), XP (vysoká kvalita), EP (rozšířená kvalita)

VCR: SP (standardní nahrávání), LP (dlouhé nahrávání)a)

3 Pomocí tlačítka PROG. (▲/▼) na předním panelu nebo tlačítek PR/CH(TRK) (▲/▼) na dálkovém ovládacím vyberte televizní kanál, který chcete nahrávat.

4 Pomocí tlačítka AUDIO (ZVUK) vyberte zvukový kanál, který chcete nahrávat.

V následující tabulce je uvedeno, co se nahraje při různých nastaveních pro různé typy vysílání. V posledním sloupci (Během nahrávání) ukazuje, co uslyšíte během nahrávání.

Zvuk televizního vysílání	Vybraný zvuk	Vyslaný zvuk				Během nahrávání
		Režim VR nebo Páska		Režim videa, +R nebo +RW		
		L Ch	R Ch	L Ch	R Ch	
STEREO	STEREO/MAIN	STEREO		STEREO		STEREO
	STEREO/SUB	STEREO		STEREO		STEREO
	MONO/MAIN	MONO		MONO		MONO
MAIN+SUB	STEREO/MAIN	MAIN	SUB	MAIN	MAIN	MAIN
	STEREO/SUB	MAIN	SUB	SUB	SUB	SUB
	MONO/MAIN	MAIN	SUB	MAIN	MAIN	MAIN
MONO	STEREO/MAIN	MONO		MONO		MONO
	STEREO/SUB	MONO		MONO		MONO
	MONO/MAIN	MONO		MONO		MONO

5 Jednou stiskněte tlačítko REC (●)

Začne nahrávání (ukazatel REC na displeji svítí).

- Nahrávání bude pokračovat, dokud nestisknete tlačítko STOP (■) nebo dokud se nezaplní disk nebo páska.
- Chcete-li pořídit nahrávku předem určené délky, postupujte dle Nahrávání s časovačem vpravo.

6 Stisknutím tlačítka STOP (■) zastavte nahrávání.

Nahrávání se stopkami

Nahrávání se stopkami umožňuje snadné nahrávání předem nastaveného trvání bez použití programovacího časovače.

1 Proveďte úkony 1 – 5 uvedené vlevo (základní nahrávání z televizoru).

2 Opakovaným stisknutím tlačítka REC (●) zvolte dobu nahrávky.

Po prvním stisknutí se spustí nahrávání.

DVD: Každé následné stisknutí prodlouží dobu nahrávání o 10 minut až do dosažení volného místa na médiu.

VCR: Každým dalším stisknutím tlačítka prodloužíte nahrávání o 30 minut. Než budete pokračovat, zkontrolujte, zda zbývá dostatečné množství pásky VHS pro nahrávání.



Nabídka nahrávání se stopkami

Kontrola délky nahrávání

Ke kontrole času záznamu stiskněte jednou tlačítko REC (●). Vyvolané nastavení se automaticky vrátí na okamžik na obrazovku TV.

V okně obrazovky se objeví také zbývající čas záznamu.

Prodloužení délky nahrávání

Délku nahrávání lze kdykoli prodloužit stisknutím tlačítka REC (●).

Při každém dalším stisknutí se délka nahrávání prodlouží o 10 minut (DVD) až do dosažení volného místa na médiu nebo 30 minut (VCR).

Pozastavení nahrávání

- Stisknutím tlačítka PAUSE/STEP (||) pozastavíte nahrávání disku nebo pásky.
- Chcete-li pokračovat v nahrávání, stiskněte tlačítko PAUSE/STEP (||) nebo REC (●).

Poznámky

- Stisknete-li tlačítko PAUSE/STEP (||) během časovaného nahrávání, bude nahrávání zrušeno.
- Po ukončení časovaného nahrávání se rekordér automaticky vypne.

Nahrávání jednoho televizního programu se současným sledováním jiného televizního programu

- Stisknutím tlačítka TV/VCR v průběhu nahrávání zvolte režim televizoru.
- Prostřednictvím televizoru zvolte kanál, který chcete sledovat.

Tipy

Při nahrávání na videokazetu můžete změnit nahrávaný kanál v režimu pozastavení záznamu. (V režimu pozastavení záznamu na DVD nelze nahrávaný kanál měnit.)

Poznámka

Pokud si během záznamu na videokazetu přejete přehrávat DVD, stisknutím DVD (nebo DVD/VCR) přepnete na režim DVD a můžete začít přehrávat DVD. Přehrávání videokazety během záznamu na DVD není možné.

ZÁKLADY NAHRÁVÁNÍ (pokračování)

Kopírování z disku DVD na kazetu VCR

Obsah disku DVD můžete zkopírovat na pásku VHS pomocí tlačítka DUBBING (KOPÍROVÁNÍ).

Poznámka

Disk nebo disky DVD chráněné proti kopírování nelze kopírovat. Není dovoleno kopírovat disky DVD kódované technologií na ochranu autorských práv společnosti Macrovision.

- 1 Vložte pásku VHS.**
Vložte prázdnou videokazetu VHS do přihrádky pro kazetu.
- 2 Vložte disk.**
Vložte disk, který chcete kopírovat, do přihrádky DVD a zavřete přihrádku.
- 3 Stisknutím tlačítka DVD na dálkovém ovladači nebo tlačítka DVD/VCR na předním panelu přepněte rekordér do režimu DVD.**
- 4 Pomocí funkcí PLAY (PŘEHRÁT) a PAUSE (POZASTAVIT) vyhledejte na disku DVD místo, od kterého chcete začít nahrávat.**
Chcete-li dosáhnout optimálního výsledku, pozastavte přehrávání v místě, od kterého chcete nahrávat.
- 5 Stiskněte tlačítko DUBBING (KOPÍROVÁNÍ).**
Na displeji se zobrazí nabídka Copy to VCR (Kopírování na VCR).

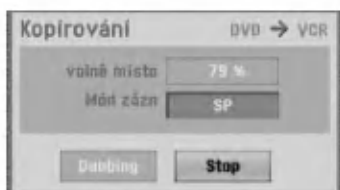

- 6 Pomocí tlačítek ▲ / ▼ / ◀ / ▶ vyberte požadovaný režim nahrávání:**
 - SP (standardní nahrávání)
 - LP (dlouhé nahrávání, dvojnásobek SP).
- 7 Vyberte možnost Dubbing (Kopírování) a potom stisknutím tlačítka ENTER nebo DUBBING (KOPÍROVÁNÍ) spusťte kopírování.**

Tip

Stisknete-li tlačítko PAUSE/STEP (POZASTAVIT/KROKOVAT) v režimu kopírování, bude přihrádka disku DVD a přihrádka kazety VCR pozastavena a indikátor DUB na displeji na předním panelu bude blikat. V režimu pozastavení můžete upravit polohu přehrávání disku DVD pomocí tlačítek PLAY (PŘEHRÁT), BACKWARD (ZPĚT), FORWARD (DOPŘEDU), PAUSE/STEP (POZASTAVIT/KROKOVAT) atd. Kazeta v přihrádce VCR zůstane pozastavená. Chcete-li pokračovat v kopírování, stiskněte dvakrát tlačítko DUBBING (KOPÍROVÁNÍ).

- 8 Ukončete kopírování.**
Kopírování můžete kdykoli ukončit stisknutím tlačítka STOP (■).
Po skončení filmu na disku DVD musíte kopírování ukončit ručně; v opačném případě bude rekordér nahrávku přehrávat a kopírovat znovu a znovu.

Kopírování z kazety VCR na disk DVD

Obsah kazety VHS můžete zkopírovat na nahrávací disk DVD pomocí tlačítka DUBBING (KOPÍROVÁNÍ). Tímto způsobem můžete archivovat staré pásky VHS na disky DVD.

Poznámka

Pásky VHS, které jsou chráněné proti kopírování, nelze kopírovat. Není dovoleno kopírovat pásky kódované technologií na ochranu autorských práv společnosti Macrovision.

- 1 Vložte nahrávací disk DVD.**
Vložte prázdný nahrávací disk DVD do přihrádky DVD a zavřete přihrádku.
- 2 Vložte pásku VHS.**
Vložte videokazetu VHS, kterou chcete kopírovat, do přihrádky VCR.
- 3 Stisknutím tlačítka VCR na dálkovém ovladači nebo tlačítka DVD/VCR na předním panelu přepněte rekordér do režimu VCR.**
- 4 Pomocí funkcí PLAY (PŘEHRÁT) a PAUSE (POZASTAVIT) vyhledejte na kazetě VHS místo, od kterého chcete začít nahrávat.**
Chcete-li dosáhnout optimálního výsledku, pozastavte přehrávání v místě, od kterého chcete nahrávat.
- 5 Stiskněte tlačítko DUBBING (KOPÍROVÁNÍ).**
Na displeji se zobrazí nabídka Copy to DVD (Kopírování na DVD).

Poznámka

Disk DVD±RW je třeba před kopírováním inicializovat; viz strana 26.



- 6 Pomocí tlačítek ▲ / ▼ / ◀ / ▶ vyberte požadovaný režim nahrávání:**
 - EP (rozšířená kvalita)
 - LP (nízká kvalita)
 - SP (standardní kvalita)
 - XP (vysoká kvalita)
- 7 Vyberte možnost Dubbing (Kopírování) a potom stisknutím tlačítka ENTER nebo DUBBING (KOPÍROVÁNÍ) spusťte kopírování.**

Tip

Stisknete-li tlačítko PAUSE/STEP (POZASTAVIT/KROKOVAT) v režimu kopírování, bude přihrádka disku DVD a přihrádka kazety VCR pozastavena a indikátor DUB na displeji na předním panelu bude blikat. V režimu pozastavení můžete upravit polohu přehrávání kazety VCR pomocí tlačítek PLAY (PŘEHRÁT), BACKWARD (ZPĚT), FORWARD (DOPŘEDU), PAUSE/STEP (POZASTAVIT/KROKOVAT) atd. Disk v přihrádce DVD zůstane pozastavený. Chcete-li pokračovat v kopírování, stiskněte dvakrát tlačítko DUBBING (KOPÍROVÁNÍ).

- 8 Ukončete kopírování.**
Kopírování můžete kdykoli ukončit stisknutím tlačítka STOP (■).
Po skončení pásky VHS bude kopírování automaticky ukončeno.

Časované nahrávání

Tento rekordér DVD umožňuje naprogramovat nahrávání až 16 programů v období jednoho měsíce.

- 1 Stiskněte tlačítko HOME.**
Objeví se nabídka Home.
- 2 Použijte ◀ / ▶ pro výběr možnosti TV.**
- 3 Použijte ▲ / ▼ pro výběr možnosti Timer Record, pak stiskněte ENTER.**
Zobrazí se seznam Timer Record (Časovač nahrávání).



- 4 Použijte ▲ / ▼ pro výběr položky NEW a stiskněte ENTER.**

Zobrazí se nabídka časovaného nahrávání.

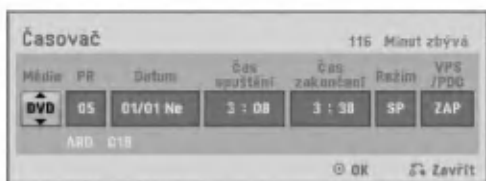

- **Media (Médium)** – Zvolte médium (DVD nebo VCR).
- **PR** – Zvolte číslo kanálu uloženého v paměti nebo jeden z vnějších vstupů, který má být nahráván.
- **Date** – zvolte datum v intervalu 1 měsíce napřed nebo vyberte denní nebo týdenní program.
- **Start Time** – Nastavte čas začátku nahrávání.
- **End Time (Koncový čas)** – Slouží k nastavení koncového času nahrávání.
- **Mode** – Zvolte nahrávací režim.
DVD: SP, LP, EP, XP nebo AT (Auto)
VCR: SP, LP, AT (Auto)
Režim AT (Auto) určuje kolik času je k dispozici na disku nebo na páse a v případě potřeby změny režim nahrávání, aby se dokončilo nahrávání programu. Režim AT není k dispozici, pokud je zapnutá funkce VPS/PDC.
- **VPS/PDC** – Systém VPS/PDC automaticky upravuje dobu začátku nahrávání tak, abyste nepřišli ani o program, jehož odvysílání je časově posunuté. Pro správnou činnost systému VPS/PDC musíte zadat správnou plánovanou dobu odvysílání a datum programu, který chcete nahrát.
Systém VPS/PDC nemusí být k dispozici pro každou televizní stanici.

N Poznámka

- Stanice podporující systém VPS/PDC obvykle uvádějí informace VPS/PDC na teletextových stránkách. Při nastavování nahrávání s časovačem použijte informace z těchto stránek.
- Tento rekordér potřebuje pro zapnutí a spuštění nahrávání přibližně 20 sekund. To znamená, že při použití systému VPS/PDC může dojít k případům, kdy není nahrán začátek programu.

5 Zadejte informace nezbytné pro požadovaná časovaná nahrávání.

- ◀ / ▶ (vlevo/vpravo) – posouvá kurzor vlevo/vpravo
- ▲ / ▼ (nahoru/dolů) – mění nastavení v aktuální poloze kurzoru
- Opuštění nabídky časovaného nahrávání stisknutím tlačítka RETURN (↵).
- Stisknutím tlačítka RETURN (↵) zobrazíte seznam časovaného nahrávání.

6 Stisknutím tlačítka ENTER uložte program.

Zobrazí se seznam Timer Record (Časovač nahrávání).

7 Stisknutím tlačítka RETURN (↵) opusťte programový seznam.

8 Zkontrolujte, zda je vložen nahrávací disk nebo páska stisknutím tlačítka POWER (NAPÁJENÍ) přepněte rekordér do pohotovostního režimu.

N Poznámky

- Na displeji na předním panelu se zobrazí indikátor časovače. (Pokud je režim úspory energie AKTIVNÍ, nic se nezobrazí.)
- Pokud blikají indikátory disku a pásky, není vložen disk nebo páska nebo vložený disk není nahrávací.
- Rekordér nahraje zvuk podle aktuálního nastavení televizního přijímače (stereo, mono nebo dvojazyčně). Před přepnutím rekordéru do pohotovostního režimu nastavte zvuk pomocí tlačítka AUDIO (ZVUK).
- Stisknutím tlačítka POWER (Napájení) zastavte časované nahrávání.
- Po ukončení časovaného nahrávání se rekordér automaticky vypne.
Pokud je přístroj v okamžiku, kdy skončí časované nahrávání videokazety, v režimu DVD, nedojde k jeho automatickému vypnutí.
- Po dokončení časovaného nahrávání je krátká pauza, která slouží pro potvrzení nahraného programu. Pokud jsou nastavena dvě následná časovaná nahrávání (těsně za sebou), pravděpodobně se nenahraje začátek druhého nahrávaného pořadu.
- Pokud si během časovaného nahrávání na videokazetu přejete přehrát DVD, stisknutím DVD (nebo DVD/VCR) přepnete na režim DVD a můžete začít přehrát DVD. Přehrávání videokazety během časovaného záznamu na DVD není možné.

Doporučené zapisovatelné disky DVD

DVD-R	DVD+R	DVD-RW	DVD+RW	DVD+R(DL)	DVD-RAM
Mitsubishi (8x, 16x)	Mitsubishi (8x, 16x)	Mitsubishi (4x)	Mitsubishi (4x)	Mitsubishi (2.4x, 8x)	Fujifilm (2x)
That's (8x, 16x)	Ricoh (8x, 16x)	Verbatim (4x)	SONY (4x)	Maxell (2.4x)	Mitsubishi (3x)
Verbatim (8x)	Verbatim (8x)	JVC (4x)	Imation (4x)	-	Maxell (5x)
-	-	Victor (4x)	Maxell (4x)	-	-
-	-	Maxell (4x)	Ricoh (4x)	-	-

Časované nahrávání (pokračování)

Kontrola údajů časovaného nahrávání

Zadané údaje lze zkontrolovat, je-li rekordér zapnutý. Postupujte podle kroků 1–3 na straně 41.

- Tlačítka ▲ / ▼ zvolte jedno z načasovaných nahrávání.
- Stisknutím tlačítka **ENTER** vyvolejte editaci zvoleného programu. Zobrazí se nabídka časovaného nahrávání.
- Stisknutím tlačítka **CLEAR** vymažte zvolený program ze seznamu časovaného nahrávání.

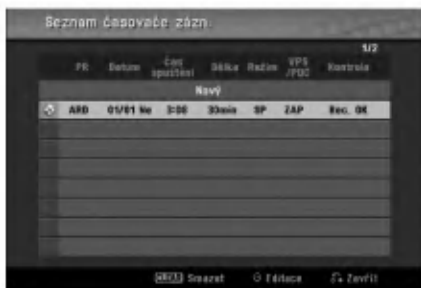

Zrušení časovaného nahrávání

Nastavení časovače můžete vymazat kdykoli před uskutečněním příslušného záznamu.

- Tlačítka ▲ / ▼ zvolte program, který chcete odstranit ze seznamu časovaného nahrávání. Chcete-li program vymazat, stiskněte tlačítko **CLEAR**.

Zastavení načasovaného nahrávání v jeho průběhu

Program můžete vymazat i po zahájení jeho načasovaného nahrávání.

- Stiskněte tlačítko **POWER**.

Řešení potíží s časovaným nahráváním

Třebaže je časovač nastaven, rekordér nenahrává, pokud:

- v zařízení není disk (nebo pásku).
- v zařízení je disk (nebo pásku), na který nelze nahrávat.
- v nastavovací nabídce je inicializována ochrana disku (viz stranu 28).
- bylo přerušeno napájení.
- na disku je již uloženo 99 titulů (DVD-RW, DVD-R) nebo 49 titulů (DVD+RW, DVD+R).

Záznam časovače nelze zadat, pokud:

- příslušný program již probíhá.
- zadaný čas již uplynul.
- je uloženo již 16 záznamů časovače.

Pokud se dva nebo několik programů překrývá:

- Přednost má program, který začíná dříve.
 - Po ukončení nahrávání programu, který začal dříve, začne nahrávání dalšího programu.
 - Pokud se mají dva programy začít nahrávat v témže momentu, má přednost program, který byl zadán dříve.
- Je-li disk poškozený, nemusí dojít k úspěšnému dokončení záznamu. Zobrazuje-li v takovémto případě kontrolní pole text "Rec. OK", nemusí to odpovídat skutečnosti.

Přehrávání během nahrávání **RAM**

Titul můžete začít sledovat od začátku, zatímco jej dosud nahráváte.

1 Stiskněte **PLAY (▶)** během nahrávání. Začne přehrávání titulu, který nahráváte.

2 Stiskněte **STOP (■)** pro návrat do aktuální obrazovky nahrávání.

nebo

1 Stiskněte **TIMESHIFT** během nahrávání. Na obrazovce se objeví okno PIP (obraz v obraze). Aktuálně nahrávané video se objeví ve vloženém obraze a uslyšíte zvuk přehrávaného videa. Hlavní obraz můžete vyměnit s vloženým stisknutím tlačítka **TIMESHIFT**.

2 Stiskněte **STOP (■)** pro návrat do aktuální obrazovky nahrávání.

N Poznámky

- Přehrávání nemůže začít dříve, než 30 sekund po začátku nahrávání.
- Tato funkce není k dispozici během nahrávání s časovačem.

Nahrávání z vnějších zařízení

Záznam lze pořizovat z vnějšího zařízení, např. z videokamery nebo videorekordéru, které je připojeno k příslušným vstupům rekordéru.

- 1** Zajistěte řádné připojení zařízení, ze kterého chcete nahrávat, k rekordéru. Viz strana 17.
- 2** Opakovaným stisknutím tlačítka **AV/INPUT** zvolte vstup, ze kterého se bude nahrávat.

- Tuner: zabudovaný televizní přijímač.
- AV1: konektor EURO AV1 AUDIO VIDEO na zadním panelu
- AV2: konektor EURO AV2 DECODER na zadním panelu
- AV3: konektor AV3 IN (VIDEO, AUDIO (L/R), S-VIDEO IN) na čelním panelu
- DV: konektor DV IN na čelním panelu

Poznámka

Zkontrolujte, zda jsou nastavena požadovaná nastavení vstupu zvuku v části DV Record Audio (Nahrávání zvuku DV). Viz strana 26.

- 3** Vložte nahrávací disk nebo pásku.

- 4** Opakovaným stisknutím tlačítka **REC MODE** dle potřeby zvolte nahrávací režim.
DVD: SP (standardní kvalita), LP (nízká kvalita), XP (vysoká kvalita), EP (rozšířená kvalita)
VCR: SP (standardní nahrávání), LP (dlouhé nahrávání)a)

- 5** Jednou stiskněte tlačítko **REC (●)**.
Začne nahrávání (na displeji svítí kontrolka REC).
 - Nahrávání bude pokračovat, dokud nestisknete tlačítko **STOP (■)** nebo dokud se nezaplní disk nebo pásku.
 - Chcete-li pořídit nahrávku předem určené délky, postupujte dle Časovaného nahrávání na straně 39.

- 6** Stisknutím tlačítka **STOP (■)** nahrávání zastavíte.

Poznámka

Je-li zdroj záznamu chráněn před pořizováním kopií systémem CopyGuard, nelze z něho tímto rekordérem nahrávat. Viz informace o autorském právu na straně 8.

Nahrávání z digitální videokamery

Rekordér je schopen pořizovat záznam z digitální videokamery připojené ke konektoru DV IN na čelním panelu rekordéru. Dálkovým ovládáním rekordéru lze obsluhovat kameru i rekordér.

Před nahráváním se ujistěte, že je nastaven zvukový vstup pro konektor DV IN (viz stranu 26).

Tipy

- Zdrojový signál musí být ve formátu DVC-SD.
- Některé kamery prostřednictvím dálkového ovládání obsluhovat nelze.
- Připojíte-li kabelem DV další rekordér DVD, nemůžete z jednoho zařízení ovládat zařízení druhé.
- Rekordér nelze dálkově ovládat prostřednictvím zařízení připojeného ke konektoru DV IN.
- Z kazety DV nelze nahrávat informace o datu a čase.

- 1** Ujistěte se, že je digitální videokamera připojena ke konektoru DV IN na čelním panelu. Viz stranu 17.

- 2** Ověřte, zda je nastaven potřebný zvukový vstup DV.

Lze volit mezi položkami Audio 1 (originální zvuková stopa) a Audio 2 (dodatečně pořízená zvuková stopa).

- Vstup DV se nastavuje položkou DV Record Audio v podřazené nabídce nabídky nastavování. Viz DV Record Audio na straně 26.

- 3** Opakovaným stisknutím tlačítka **AV/INPUT** zvolte vstup DV.

Displej i obrazovka televizoru zobrazí nápis DV.

- 4** Vyhledejte místo na kazetě ve videokameře, ve kterém má začínat pořizovaný záznam.

Nejvýhodnější je pozastavit přehrávání (pause) v momentu, od kterého chcete nahrávat.

- Některé kamery lze ovládat tlačítky **STOP**, **PLAY** a **PAUSE** dálkového ovládání tohoto rekordéru.

- 5** Jedním stisknutím tlačítka **REC (●)** spusťte nahrávání.

- Nahrávání se zastaví automaticky, rozpozná-li rekordér výpadek signálu.
- Nahrávání můžete pozastavit nebo zastavit stisknutím tlačítka **PAUSE/STEP (||)** nebo **STOP (■)**. Při nahrávání nelze ovládat kameru dálkovým ovládáním rekordéru.
- V režimu nahrávání Video může poslední snímek po zastavení nahrávání chvíli zůstat na obrazovce.

Co znamená DV?

K tomuto rekordéru můžete připojit videokameru vybavenou normou DV pomocí jediného kabelu DV, aby byl umožněn vstup a výstup signálů pro audio, video, data a řídicích signálů.

- Tento rekordér je slučitelný pouze s videokamerami podporujícími formát DV (DVC-SD). Digitální satelitní přijímače a digitální videorekordéry VHS tento formát nepodporují.
- Současně k tomuto rekordéru lze připojit nejvýše jednu videokameru DV.
- Rekordér nelze ovládat z vnějšího zařízení připojeného konektorem DV IN (platí i pro dva rekordéry DVD).
- Ovládání videokamery přes konektor DV IN nemusí být vždy k dispozici.
- Digitální kamery obvykle nahrávají zvuk jako stereofonní stopu 16-bit/48 kHz nebo dvě stereofonní stopy 12-bit/32 kHz. Tento rekordér je schopen nahrávat pouze jednu stereofonní zvukovou stopu. Nastavte dle potřeby položku DV Record Audio na Audio 1 nebo Audio 2 (viz stranu 26).
- Zvukový vstup konektoru DV IN by měl být nastaven na 32 nebo 48 kHz (ne 44,1 kHz).
- Při přechodu zdrojového zařízení do režimu pozastaveného přehrávání, při výpadku zdrojového zařízení nebo při rozpojení kabelu DV může být nahráno zrnění.
- Není-li po nastavení položky DV Record Audio na Audio 2 rozpoznán signál Audio 2, dojde k automatickému nastavení standardní hodnoty položky DV Record Audio, tj. Audio 1.

Hlášení DV

Při použití konektoru DV IN může dojít k zobrazení následujících hlášení na obrazovce televizoru.

Not connected to Camcorder

Kamera není připojena správně nebo je vypnutá.

Too many devices connected

Konektor DV tohoto rekordéru umožňuje připojení pouze jediné videokamery.

Check the tape

V zařízení není přítomna kazeta.

Uncontrollable device

Rekordér není schopen ovládat kameru.

Updating the Information

Kamera aktualizuje informace DV.

Camera mode

Videokamera je v režimu kamery.

Odstraňování závad

Nepřehrává-li se skrze konektor DV IN obraz a/nebo zvuk, proveďte následující kontroly:

- Ujistěte se o správnosti připojení kabelu DV.
- Pokuste se vypnout a poté opět zapnout připojené zařízení.
- Zkuste přepnout zvukový vstup.



Poznámka

- Dálkovým ovládním tohoto rekordéru nelze ovládat všechny kamery.
- Před nastavením režimu videokamery snižte hlasitost připojeného zvukového zařízení. Může dojít k vytvoření vysokého pískavého zvuku.

Nabídka Title List a Chapter List

Používání nabídky Title List-Original (Seznam titulů-Originál) **VR** **RAM**

V nabídce Title List-Original (Seznam titulů-Originál) lze vytvořit a upravit seznam stop, mazat tituly a provádět další změny originálního obsahu na disku. Z nabídky Title List-Original (Seznam titulů-Originál) můžete rovněž přímo přehrávat jednotlivé tituly. Před prováděním úprav v nabídce Title List-Original (Seznam titulů-Originál) je třeba rekordér zastavit.

- 1 Opakovaným stisknutím tlačítka DISC MENU/LIST (Nabídka/seznam) zobrazíte nabídku Title List (Seznam titulů).
 - Pokud je k dispozici více, než 6 titulů, zobrazíte předchozí nebo další stránku pomocí tlačítek ▲ / ▼.
 - Nabídku Title List-Original (Seznam titulů-Originál) ukončíte stisknutím tlačítka RETURN (↵).



- 2 Chcete-li zobrazit možnosti nabídky Title List-Original (Seznam titulů-Originál), vyberte požadovaný titul a potom stiskněte tlačítko ENTER. V levé části nabídky Title List-Original (Seznam titulů-Originál) se zobrazí možnosti.

- 3 Pomocí tlačítek ▲ / ▼ vyberte některou možnost a potom výběr potvrďte stisknutím tlačítka ENTER.

Play (Přehrát): Spustí přehrávání vybraného titulu.
Vyhledáv.

- **Kapitola:** Přejde na nabídku Chapter List-Original (Seznam kapitol-Originál) titulu. (viz pravá část stránky)
- **Čas:** Vyhledá čas, který chcete nastavit jako počáteční čas titulu. (strana 54)

Delete (Smazat): Vymaže titul. (strana 51)

Protect (Chráněno): Chrání před náhodným nahráváním, upravením nebo vymazáním titulu. (strana 53)

Edit (Editace): Slouží k výběru možností úprav.

- **Title Name (Název titulu):** Umožňuje upravovat název titulu. (strana 52)
- **Delete Part (Vymazat část):** Slouží k vymazání části titulu. (strana 51)

Přid. Playl.: Slouží k přidávání titulů do seznamu stop. (strana 50)

Kopírování: Zkopíruje titul na pásku VHS.

- 4 Nabídku Title List-Original (Seznam titulů-Originál) ukončíte opakovaným stisknutím tlačítka RETURN (↵).



Stisknutím tlačítka DISPLAY (ZOBRAZIT) zobrazíte podrobnější informace o vybraném titulu.

Používání nabídky Chapter List-Original (Seznam kapitol-Originál) **VR** **RAM**

- 1 Opakovaným stisknutím tlačítka DISC MENU/LIST (Nabídka/seznam) zobrazíte nabídku Title List (Seznam titulů).

- 2 Pomocí tlačítek ▲ ▼ ◀ ▶ zvolte titul, který chcete zobrazit v nabídce Chapter List-Original (Seznam kapitol-Originál) a potom stiskněte tlačítko ENTER. V levé části nabídky Title List-Original (Seznam titulů-Originál) se zobrazí možnosti.

- 3 Pomocí tlačítka ▲ / ▼ vyberte v nabídce Title List-Original (Seznam titulů-Originál) položku Vyhledáv.-Kapitola a potom stiskněte tlačítko ENTER.

Na obrazovce televizoru se zobrazí nabídka Chapter List-Original (Seznam kapitol-Originál).



- 4 Chcete-li zobrazit možnosti nabídky Chapter List-Original (Seznam kapitol-Originál), vyberte požadovanou kapitolu a potom stiskněte tlačítko ENTER.

V levé části nabídky Chapter List-Original (Seznam kapitol-Originál) se zobrazí možnosti.

- 5 Pomocí tlačítek ▲ / ▼ vyberte některou možnost a potom výběr potvrďte stisknutím tlačítka ENTER.

Play (Přehrát): Spustí přehrávání vybrané kapitoly.

Title (Titul): Přejde na nabídku Title List-Original (Seznam titulů-Originál) kapitoly. (viz levá část této stránky)

Delete (Smazat): Vymaže kapitolu. (strana 51)

Combine (Sloučit): Zkombinuje dvě kapitoly do jedné. (strana 52)

Přid. Playl.: Slouží k přidávání kapitol do seznamu stop. (strana 50)

- 6 Nabídku Chapter List-Original (Seznam kapitol-Originál) ukončíte opakovaným stisknutím tlačítka RETURN (↵).

Nabídka Title List a Chapter List (pokračování)

Používání nabídky Title List-Playlist

(Seznam titulů-Seznam stop) **VR** **RAM**

- 1 Opakovaným stisknutím tlačítka DISC MENU/LIST (Nabídka/seznam) zobrazíte nabídku Title List-Playlist (Seznam titulů-Seznam stop).
 - Pokud je k dispozici více, než 6 titulů, zobrazíte předchozí nebo další stránku pomocí tlačítek ▲ / ▼.
 - Nabídku Title List-Playlist (Seznam titulů-Seznam stop) ukončíte stisknutím tlačítka RETURN (↵).



- 2 Chcete-li zobrazit možnosti nabídky Title List-Playlist (Seznam titulů-Seznam stop), vyberte požadovaný titul a potom stiskněte tlačítko ENTER.

V levé části nabídky Title List-Playlist (Seznam titulů-Seznam stop) se zobrazí možnosti.

- 3 Pomocí tlačítek ▲ / ▼ vyberte některou možnost a potom výběr potvrďte stisknutím tlačítka ENTER.

Play (Přehrát): Spustí přehrávání vybraného titulu.
Vyhledáv.

- **Kapitola:** Přejde na nabídku Chapter List-Playlist (Seznam kapitol-Seznam stop) titulu. (viz pravá část této stránky)
- **Čas:** Vyhledá čas, který chcete nastavit jako počáteční čas titulu. (strana 54)

Title Name (Název titulu): Umožňuje upravovat název titulu. (strana 52)

Delete (Smazat): Vymaže titul z nabídky Title List-Playlist (Seznam titulů-Seznam stop). (strana 51)

Delete Part (Smazat část): Slouží k vymazání části titulu. (strana 51)

Kopírování : Zkopíruje titul na pásku VHS.

- 4 Nabídku Title List-Playlist (Seznam titulů-Seznam stop) ukončíte opakovaným stisknutím tlačítka RETURN (↵).



Stisknutím tlačítka DISPLAY (ZOBRAZIT) zobrazíte podrobnější informace o vybraném titulu.

Používání nabídky Chapter List-Playlist

(Seznam kapitol-Seznam stop) **VR** **RAM**

- 1 Opakovaným stisknutím tlačítka DISC MENU/LIST (Nabídka/seznam) zobrazíte nabídku Title List-Playlist (Seznam titulů-Seznam stop).

- 2 Pomocí tlačítek ▲ ▼ ◀ ▶ zvolte titul, který chcete zobrazit v nabídce Chapter List-Playlist (Seznam kapitol-Seznam stop) a potom stiskněte tlačítko ENTER. V levé části nabídky Title List-Playlist (Seznam titulů-Seznam stop) se zobrazí možnosti.

- 3 Pomocí tlačítka ▲ / ▼ vyberte v nabídce Title List-Playlist (Seznam titulů-Seznam stop) položku Vyhledáv.-Kapitola a potom stiskněte tlačítko ENTER.

Na obrazovce televizoru se zobrazí nabídka Chapter List-Playlist (Seznam kapitol-Seznam stop).



- 4 Chcete-li zobrazit možnosti nabídky Vyhledáv.-Chapter List-Playlist (Seznam kapitol-Seznam stop), vyberte požadovanou kapitolu a potom stiskněte tlačítko ENTER.

V levé části nabídky Chapter List-Playlist (Seznam kapitol-Seznam stop) se zobrazí možnosti.

- 5 Pomocí tlačítek ▲ / ▼ vyberte některou možnost a potom výběr potvrďte stisknutím tlačítka ENTER.

Play (Přehrát): Spustí přehrávání vybrané kapitoly.

Title (Titul): Přejde na nabídku Title List-Playlist (Seznam titulů-Seznam stop) kapitoly. (viz levá část této stránky)

Delete (Smazat): Vymaže kapitolu z nabídky Chapter List-Playlist (Seznam kapitol-Seznam stop). (strana 51)

Move (Přesun): Přesune kapitolu v nabídce Chapter List-Playlist (Seznam kapitol-Seznam stop) na jiné místo. (strana 53)

Combine (Sloučit): Zkombinuje dvě kapitoly do jedné. (strana 52)

- 6 Nabídku Chapter List-Playlist (Seznam kapitol-Seznam stop) ukončíte opakovaným stisknutím tlačítka RETURN (↵).

Nabídka Title List a Chapter List (pokračování)

Používání nabídky Title List (Seznam titulů) Video

Ze seznamu titulů můžete přehrávat, pojmenovávat a vymazávat tituly.

Po uzavření média nahraného v režimu Video změní obrazovka seznamu titulů vzhled a lze pouze volit tituly k přehrávání.

1 Stisknutím tlačítka DISC MENU/LIST zobrazte seznam titulů.



2 Tlačítky ▲ / ▼ zvolte titul a stiskněte tlačítko ENTER.

Na levé straně obrazovky seznamu titulů se zobrazí volby seznamu titulů.

3 Tlačítky ▲ / ▼ zvolte položku a stisknutím tlačítka volbu potvrďte.

Přehrát: Spustí přehrávání zvoleného titulu.

Vyhledáv.

- **Kapitola:** Přejde na nabídku Chapter List (Seznam kapitol) titulu.

- **Čas:** Vyhledá čas, který chcete nastavit jako počáteční čas titulu. (strana 54)

Název titulu: Úprava názvu titulu (viz stranu 52).

Smazat: Vymaže titul ze seznamu titulů.

Kopírování : Zkopíruje titul na pásku VHS.

4 Opakovaným stisknutím tlačítka RETURN (↵) opusťte seznam titulů



Stisknutím tlačítka DISPLAY (ZOBRAZIT) zobrazíte podrobnější informace o vybraném titulu.

Vymazání titulu Video

Před uzavřením disku můžete mazat tituly uložené na disku.



- Vymažete-li titul z média DVD-R, titul zmizí ze seznamu titulů, avšak nedojde ke zvětšení volného prostoru na disku.
- Vymažete-li titul z média DVD-RW, dojde ke zvětšení volného prostoru na disku pouze v případě, že šlo o poslední nahraný titul.

1 Stisknutím tlačítka DISC MENU/LIST zobrazte seznam titulů.

2 Tlačítky ▲ ▼ ◀ ▶ zvolte titul, který chcete vymazat, a poté stiskněte tlačítko ENTER.

Na levé straně nabídky seznamu titulů se zobrazí volby seznamu titulů.

3 Tlačítky ▲ / ▼ zvolte položku "Smazat" a poté stisknutím tlačítka ENTER volbu potvrďte.

Zobrazí se potvrzovací hlášení o vymazání.

4 Tlačítky ◀ / ▶ zvolte "OK" a stiskněte tlačítko ENTER.

Dojde k vymazání zvolené titulu.

Po stisknutí tlačítka ENTER se zobrazí nová, tj. aktualizovaná nabídka.

5 Zopakováním úkonů 2 – 4 odstraníte další tituly ze seznamu titulů.

6 Opakovaným stisknutím tlačítka RETURN (↵) opusťte seznam titulů.

Je-li disk již uzavřen

Měla by se zobrazovat obrazovka podobná následujícímu obrázku.



Nabídka Title List a Chapter List (pokračování)

Používání nabídky Title List (Seznam titulů)

+RW +R

V nabídce Title List (Seznam titulů) lze zobrazit všechny nahrané tituly, mazat tituly a provádět další změny originálního obsahu na disku. Z nabídky Title List (Seznam titulů) můžete rovněž přímo přehrávat jednotlivé tituly. Před prováděním úprav v nabídce Title List (Seznam titulů) je třeba rekordér zastavit.

1 Stisknutím tlačítka DISC MENU/LIST (Nabídka/seznam) zobrazíte nabídku Title List (Seznam titulů).

- Pokud je k dispozici více, než 6 titulů, zobrazíte předchozí nebo další stránku pomocí tlačítek ▲ / ▼.
- Nabídku Title List (Seznam titulů) ukončíte stisknutím tlačítka RETURN (↵).



2 Chcete-li zobrazit možnosti nabídky Title List (Seznam titulů), vyberte požadovaný titul a potom stiskněte tlačítko ENTER.

V levé části nabídky Title List (Seznam titulů) se zobrazí možnosti.

3 Pomocí tlačítek ▲ / ▼ vyberte některou možnost a potom výběr potvrďte stisknutím tlačítka ENTER.

Play (Přehrát): Spustí přehrávání vybraného titulu vyjma skrytých kapitol.

Full Play (Plně přehr.): Spustí přehrávání vybraného titulu včetně skrytých kapitol.

Vyhledáv.

• **Kapitola:** Přejde na nabídku Chapter List (Seznam kapitol) titulu. (viz pravá část této stránky)

• **Čas:** Vyhledá čas, který chcete nastavit jako počáteční čas titulu. (strana 54)

Delete (Smazat): Vymaže titul. (strana 51)

Protect (Chráněno): Chrání před náhodným nahráváním, upravením nebo vymazáním titulu. (strana 53)

Edit (Editace): Slouží k výběru možností úprav.

• **Title Name (Název Titulu):** Umožňuje upravovat název titulu. (strana 52)

• **Divide (Dělení tit.):** Rozdělí jeden titul na dva. (+RW) (strana 54)

• **Hide/Show (Skrýt/zobrazit):** Skryje nebo zobrazí všechny kapitoly v titulu. (strana 53)

Kopírování: Zkopíruje titul na pásku VHS.

4 Nabídku Title List (Seznam titulů) ukončíte opakovaným stisknutím tlačítka RETURN (↵).



ip

Stisknutím tlačítka DISPLAY (ZOBRAZIT) zobrazíte podrobnější informace o vybraném titulu.



Upozornění (+RW)

Jestliže po zobrazení nabídky Title List (Seznam titulů) stisknete tlačítko REC (Nahrávání) (●) bude vybraný titul vymazán a potom bude zahájeno nové nahrávání. (Další podrobnosti najdete na straně 55.)

Používání nabídky Chapter List (Seznam kapitol)

+RW +R

1 Stisknutím tlačítka DISC MENU/LIST (Nabídka/seznam) zobrazíte nabídku Title List (Seznam titulů).

2 Pomocí tlačítek ▲ ▼ ◀ ▶ zvolte titul, který chcete zobrazit v nabídce Chapter List (Seznam kapitol) a potom stiskněte tlačítko ENTER.

V levé části nabídky Title List (Seznam titulů) se zobrazí možnosti.

3 Pomocí tlačítka ▲ / ▼ vyberte v nabídce Title List (Seznam titulů) položku Vyhledáv.-Kapitola a potom stiskněte tlačítko ENTER.

Na obrazovce televizoru se zobrazí nabídka Chapter List (Seznam kapitol).



4 Chcete-li zobrazit možnosti nabídky Chapter List (Seznam kapitol), vyberte požadovanou kapitolu a potom stiskněte tlačítko ENTER.

V levé části nabídky Chapter List (Seznam kapitol) se zobrazí možnosti.

5 Pomocí tlačítek ▲ / ▼ vyberte některou možnost a potom výběr potvrďte stisknutím tlačítka ENTER.

Play (Přehrát): Spustí přehrávání vybrané kapitoly.

Title (Titul): Přejde na nabídku Title List (Seznam titulů) kapitoly. (viz levá část této stránky)

Combine (Sloučit): Zkombinuje dvě kapitoly do jedné. (strana 52)

Hide/Show (Skrýt/zobrazit): Skryje nebo zobrazí vybranou kapitolu. (strana 53)

6 Nabídku Chapter List (Seznam kapitol) ukončíte opakovaným stisknutím tlačítka RETURN (↵).

Úpravy titulů a kapitol

Úpravy originálního obsahu mění skutečný obsah disku. Pokud například z originálního obsahu vymažete určitý titul nebo kapitolu, dojde k odstranění tohoto titulu, resp. této kapitoly, z disku a dojde k uvolnění prostoru na disku pro uložení dalšího záznamu.

Upravujete-li naopak seznam přehrávání, neměníte obsah disku. Pokud například vymažete ze seznamu přehrávání určitý titul, pouze rekordéru sdělujete, že tento titul nemá být přehráván; nic se z disku neodstraňuje.

Tituly, kapitoly a úseky

Tituly originálního obsahu obsahují jednu nebo několik kapitol. Vložíte-li do seznamu přehrávání určitý titul, dostanou se do něj rovněž všechny kapitoly dotyčného titulu. Kapitoly seznamu skladem se tedy chovají přesně jako kapitoly média DVD-Video. Úseky jsou částmi titulů originálního obsahu nebo titulů seznamu přehrávání. Prostřednictvím nabídky originálního obsahu a nabídky seznamu přehrávání lze připojovat a mazat úseky. Při připojení kapitoly nebo titulu do seznamu přehrávání se vytvoří nový titul z úseku (tj. kapitoly) originálního titulu. Při zrušení úseku dojde k vymazání části titulu v originálním obsahu či v seznamu přehrávání.

Pozor

- Použijete-li v rámci editace funkce Delete, Add a Move (vymazat, připojit, posunout), nemusí se počáteční a poslední snímek přesně shodovat se zobrazeným počátečním a posledním snímkem.
- Při přehrávání dle seznamu přehrávání může dojít k menším prodléváním mezi editovanými položkami. Nejde o závadu.

Vytváření značek kapitol

V průběhu nahrávání i přehrávání můžete kamkoli do seznamu přehrávání nebo do originálním titulu vkládat znaky kapitol.

U označené kapitoly můžete používat funkci Chapter Search (Vyhledávání kapitol), můžete mazat, kombinovat a přesouvat kapitoly v nabídkách Chapter List-Original (Seznam kapitol-Originál) nebo Chapter List-Playlist (Seznam kapitol-Seznam stop).

Do originálního obsahu a do seznamu přehrávání můžete vložit celkem až 999 značek kapitol.

Poznámka

Značky kapitol se v pravidelných intervalech vkládají automaticky. Tento interval můžete změnit v nabídce počátečních nastavení (viz Auto Chapter na straně 26).

1 Spustíte přehrávání titulu (originálního obsahu nebo seznamu přehrávání).

2 V požadovaném momentu počátku nové kapitoly stisknete tlačítko **CHP. ADD.**

- Obrazovka televizoru zobrazí symbol značky kapitoly.
- Značky kapitol lze vkládat rovněž při nahrávání.

Změna miniatur titulů

Každý titul zobrazený v nabídce Title List (Seznam titulů) je označen miniaturou ze začátku daného titulu nebo kapitoly.

V případě potřeby můžete vybrat z titulu jiný statický obrázek.

1 Spustíte přehrávání titulu (originál nebo seznam stop).

2 Stisknutím tlačítka **THUMBNAIL (Miniatura) nastavíte aktuálně zobrazený obrázek jako miniaturu v nabídce **Original** (Originál) nebo **Playlist** (Seznam stop).**

- Zvolený statický obrázek se zobrazí v nabídce Original (Originál) i v nabídce Playlist (Seznam stop).

Tip

Rovněž je možné změnit miniaturu titulu v nabídce Chapter List-Original (Seznam kapitol-Originál) nebo Chapter List-Playlist (Seznam kapitol-Seznam stop). Vyberte kapitolu v nabídce Chapter List-Original (Seznam kapitol-Originál) nebo Chapter List-Playlist (Seznam kapitol-Seznam stop) a potom stisknete tlačítko THUMBNAIL (Miniatura). Miniatura titulu, ve kterém se kapitola nachází, bude změněna.

Úpravy titulů a kapitol (pokračování)

Vytvoření nového seznamu přehrávání **VR** **RAM**

Tato funkce se používá pro vkládání originálního titulu nebo kapitoly do seznamu přehrávání. V takovém případě je do seznamu přehrávání přidán celý titul (nepotřebné části můžete vymazat později – viz Mazání titulu/kapitoly originálního obsahu nebo seznamu přehrávání na straně 51).

Titul se v seznamu přehrávání objeví celý se značkami kapitol obsaženými v originálním obsahu. Přidáte-li však do originálního obsahu značky kapitol později, nedojde k jejich automatickému zkopírování do titulu v seznamu přehrávání.

Na jednom disku můžete vytvořit až 999 kapitol. Chcete-li pouze přidat kapitolu titulu, použijte postup Přidání titulu/kapitoly do seznamu přehrávání uvedený na této straně.

1 Opakovaným stisknutím tlačítka **DISC MENU/LIST** (Nabídka/seznam) zobrazíte nabídku **Title List** (Seznam titulů).

Chcete-li zobrazit nabídku Chapter List-Original (Seznam kapitol-Originál), najdete další pokyny v části Používání nabídky Chapter List-Original (Seznam kapitol-Originál) na straně 45.

2 Zvolte v nabídce originálního obsahu titul nebo kapitolu, kterou chcete vložit do seznamu přehrávání a stiskněte tlačítko **ENTER**.

Na levé straně nabídky originálního obsahu se zobrazí její položky (titul nebo kapitola).

3 Tlačítky **▲ / ▼** zvolte položku **“Př Playlist”** nabídky originálního obsahu a stiskněte tlačítko **ENTER**.

4 Zvolte položku **“Nový Playlist”** a stiskněte tlačítko **ENTER**.

V aktualizovaném seznamu přehrávání se zobrazí nový titul. Do seznamu přehrávání jsou přidány všechny kapitoly dotyčného titulu.



Přidávání dalších titulů/kapitol do seznamu přehrávání **VR** **RAM**

Do titulu seznamu přehrávání lze přidat originální titul nebo kapitolu, i když je v seznamu přehrávání již registrován.

1 Opakovaným stisknutím tlačítka **DISC MENU/LIST** (Nabídka/seznam) zobrazíte nabídku **Title List** (Seznam titulů).

Chcete-li zobrazit nabídku Chapter List-Original (Seznam kapitol-Originál), najdete další pokyny v části Používání nabídky Chapter List-Original (Seznam kapitol-Originál) na straně 45.

2 Zvolte v nabídce originálního obsahu titul nebo kapitolu, kterou chcete vložit do seznamu přehrávání a stiskněte tlačítko **ENTER**.

Na levé straně obrazovky se zobrazí položky nabídky originálního obsahu.

3 Tlačítky **▲ / ▼** zvolte položku **“Playlist”** nabídky originálního obsahu a stiskněte tlačítko **ENTER**.

4 Zvolte nabídku **Title List-Playlist** (Seznam titulů-Seznam stop), která je již zaregistrována pro vložení titulu nebo kapitoly, a potom stiskněte tlačítko **ENTER**.

Titul nebo kapitola se zobrazí v aktualizované nabídce Playlist (Seznam stop).



5 Chcete-li do nabídky Playlist (Seznam stop) přidat další titul nebo kapitolu, zopakujte kroky 1-4.

6 Chcete-li nabídku ukončit, stiskněte tlačítko **RETURN** (↵) chcete-li se vrátit do nabídky Title List-Original (Seznam titulů-Originál), stiskněte tlačítko **DISC MENU/LIST** (Nabídka/seznam).

Úpravy titulů a kapitol (pokračování)

Vymazání titulu nebo kapitoly

VR +RW +R RAM

Při vymazání titulu nebo kapitoly z nabídky Playlist (Seznam stop) na discích DVD-RW, které byly zformátovány v režimu VR, bude tento titul nebo kapitola odebrána pouze z nabídky Playlist (Seznam stop); titul nebo kapitola zůstane i nadále v nabídce Original (Originál).

Jestliže se rozhodnete vymazat titul nebo kapitolu z nabídky Title List (Seznam titulů) nebo Chapter List (Seznam kapitol), bude titul nebo kapitola skutečně odstraněna z disku a zvýší se zbývající doba pro nové nahrávání. Tituly nebo kapitoly vymazané z nabídky Original (Originál) budou vymazány rovněž z nabídky Playlist (Seznam stop).

N Poznámka

Při odstraňování kapitol kratších než 3 sekund mohou vzniknout potíže.

1 Pomocí tlačítek **▲▼◀▶** zvolte v nabídce Title List (Seznam titulů) nebo Chapter List (Seznam kapitol) kapitolu nebo titul, který chcete vymazat, a potom stiskněte tlačítko ENTER. V levé části obrazovky se zobrazí dostupné možnosti.

2 Select 'Smazat' option on the options on the menu.

Například vyberte-li možnost Smazat v nabídce Title List-Original (Seznam titulů-Originál).

3 Stisknutím tlačítka ENTER volbu potvrďte. Zobrazí se potvrzovací hlášení o vymazání.

4 Tlačítky **◀ / ▶** zvolte "OK" a stiskněte tlačítko ENTER.

Dojde k vymazání zvolené kapitoly nebo titulu. Po stisknutí tlačítka ENTER se zobrazí nová, tj. aktualizovaná nabídka.

5 Opakováním úkonů 1 – 4 lze pokračovat v mazání z nabídky.

6 Opakovaným stisknutím tlačítka RETURN (↵) opusťte nabídku.

N Poznámka

- V případě nahrávky na disku DVD+RW bude název vymazaného titulu změněn na Deleted Title (Vymazaný titul).
- Při pokračování přehrávání více než dvou vymazaných titulů budou tyto tituly zkombinovány do jednoho.

Vymazání úseku VR RAM

Dle potřeby můžete mazat úseky titulů.

1 Opakovaným stisknutím tlačítka DISC MENU/LIST (Nabídka/seznam) zobrazíte nabídku Title List-Original (Seznam titulů-Originál) nebo Title List-Playlist (Seznam titulů-Seznam stop).

2 Tlačítky **▲▼◀▶** zvolte titul, ve kterém chcete mazat a stiskněte tlačítko ENTER. Na obrazovce vlevo se zobrazí položky.

3 Zvolte položku nabídky "Smazat část".

Například vyberete-li možnost Smazat část v nabídce Title List-Original (Seznam titulů-Originál).

4 Stiskněte tlačítko ENTER. Obrazovka televizoru zobrazí nabídku editace titulu (vymazání úseku). Je zvýrazněn symbol "Počáteční bod".



5 Spustte přehrávání a vyhledejte počáteční bod pomocí funkcí pozastavení, vyhledávání a zpomaleného přehrávání.

6 V počátečním momentu úseku, který chcete vymazat, stiskněte tlačítko ENTER. Je zvýrazněn symbol "Konec" (konec). Úsek je signalizován na ukazateli průběhu.

7 Vyhledejte konec pomocí funkcí pozastavení, vyhledávání, přeskokování a zpomaleného přehrávání.

8 Na konci části, kterou chcete vymazat, stiskněte tlačítko ENTER. Chcete-li zrušit vybraný bod, pomocí tlačítek **▲ / ▼** vyberte ikonu Cancel (Zrušit) a potom stiskněte tlačítko ENTER.

9 Po dokončení úprav vyberte ikonu Done (Hotovo) a potom stiskněte tlačítko ENTER. Zobrazí se výzva k potvrzení vymazání.

10 Pomocí tlačítek **◀ / ▶** vyberte možnost OK a potom stiskněte tlačítko ENTER. Vybraná část bude vymazána z titulu a zobrazí se nabídka Title List-Original.

11 Po dokončení úprav stiskněte tlačítko RETURN (ZPĚT) (↵).

Úpravy titulů a kapitol (pokračování)

Přiřazení názvu titulu

VR Video +RW +R RAM

Titulům můžete přiřazovat libovolné názvy. Tyto názvy mohou obsahovat až 32 znaků.

1 Pomocí tlačítek **▲ ▼ ◀ ▶** zvolte v nabídce Title List (Seznam titulů) titul, kterému chcete přiřadit název, a potom stiskněte tlačítko **ENTER**.

V levé části nabídky se zobrazí dostupné možnosti.

2 Pomocí tlačítek **▲▼** vyberte možnost Title Name (Název titulu) a potom stiskněte tlačítko **ENTER**. Zobrazí se nabídka Keyboard (Klávesnice).

Například vyberete-li možnost Title Name (Název titulu) v nabídce Title List-Original (Seznam titulů-Original).



3 Zadejte název titulu. Pomocí tlačítek **▲ ▼ ◀ ▶** vyberte znak a potom stisknutím tlačítka **ENTER** výběr potvrďte. Viz krok 3 na straně 20 (Přejmenování stanice).

4 Stisknutím tlačítka **OK** a potom tlačítka **ENTER** uložíte název a vrátíte se na předchozí nabídku.

5 Nabídku ukončíte opakovaným stisknutím tlačítka **RETURN** (↵).

N Poznámky

- Názvy mohou obsahovat až 32 znaků.
- V případě disků, které byly zformátovány v jiném rekordéru DVD, budete mít k dispozici pouze omezenou sadu znaků.
- Při nahrávání v režimu DVD-R, DVD+R nebo DVD+RW bude zadaný název zobrazen na přehrávači DVD až po dokončení.

Spojení dvou kapitol do jedné

VR +RW +R RAM

Tato funkce se používá pro spojení dvou sousedních kapitol seznamu přehrávání nebo originálního obsahu do jedné.

N Poznámka

Tato funkce není k dispozici v případě, že titul obsahuje pouze jednu kapitolu.

1 V nabídce Chapter List (Seznam kapitol) vyberte druhou kapitolu z dvojice, kterou chcete zkombinovat, a potom stiskněte tlačítko **ENTER**.

V levé části nabídky Chapter List (Seznam kapitol) se zobrazí možnosti.

2 Tlačítky **▲ / ▼** zvolte položku "Sloučit".

Mezi dvěma kapitolami, které chcete zvolit, se zobrazí ukazatel spojení.

Například vyberete-li možnost Sloučit (Kombinovat) v nabídce Chapter Pomocí této funkce můžete z List-Original (Seznam kapitol-Original).



3 Stisknutím tlačítka **ENTER** potvrďte zadání.

Po stisknutí tlačítka **ENTER** dojde k zobrazení aktualizované nabídky.

4 Opakováním kroků 1 - 3 vyberte kombinaci z nabídky.

5 Nabídku ukončíte opakovaným stisknutím tlačítka **RETURN** (↵).

N Poznámka

Tato funkce není k dispozici, pokud jsou splněny následující podmínky;

- Pokud titul obsahuje pouze jednu kapitolu.
- Pokud vymazáním původního titulu vzniknou dvě kapitoly.
- Pokud jsou dvě kapitoly vytvořeny z různých titulů.
- Pokud změnou pořadí z původního titulu vzniknou dvě kapitoly.

Úpravy titulů a kapitol (pokračování)

Posunutí kapitoly v seznamu přehráván **VR** **RAM**

měnit pořadí přehrávání kapitol v nabídce Playlist (Seznam stop) v nabídce Title List-Playlist (Seznam titulů-Seznam stop).

- 1 Opakovaným stisknutím tlačítka **DISC MENU/LIST** (Nabídka/seznam) zobrazíte nabídku **Title List-Playlist** (Seznam titulů-Seznam stop). Pokyny pro zobrazení nabídky **Chapter List-Playlist** (Seznam kapitol-Seznam stop) najdete v části **Používání nabídky Chapter List-Playlist** (Seznam kapitol-Seznam stop) na straně 46.

N Poznámka

Tato funkce není k dispozici, existuje-li pouze jedna kapitola.

- 2 Vyberte kapitolu v nabídce **Chapter List-Playlist** (Seznam kapitol-Seznam stop).
- 3 Stiskněte tlačítko **ENTER**. V levé části nabídky **Chapter List-Playlist** (Seznam kapitol-Seznam stop) se zobrazí možnosti.
- 4 Tlačítka **▲ / ▼** zvolte položku **“Přesunout”** nabídky seznamu přehrávání a stiskněte tlačítko **ENTER**.



- 5 Tlačítka **▲ ▼ ◀ ▶** zvolte místo, kam chcete kapitolu přesunout a stiskněte tlačítko **ENTER**. Po stisknutí tlačítka **ENTER** se zobrazí aktualizovaná nabídka.
- 6 Opakováním kroků 2 - 5 opusťte nabídku.
- 7 Nabídku ukončíte opakovaným stisknutím tlačítka **RETURN** (↵).

Ochrana titulu **VR** **+RW** **+R** **RAM**

Tato funkce slouží k ochraně před náhodným nahráváním, upravením nebo vymazáním titulu.

- 1 Stisknutím tlačítka **DISC MENU/LIST** (Nabídka/seznam) zobrazíte nabídku **Title List** (Seznam titulů).
- 2 Pomocí tlačítek **▲ ▼ ◀ ▶** zvolte titul, který chcete chránit, a potom stiskněte tlačítko **ENTER**. V levé části obrazovky se zobrazí dostupné možnosti.

- 3 Vyberte možnost **Protect** (Chráněno).

Například vyberte-li možnost **Protect** (Chráněno) v nabídce **Title List** (Seznam titulů). (**DVD+RW/+R**)



- 4 Potvrďte výběr stisknutím tlačítka **ENTER**. Na miniatuře titulu se zobrazí značka zámku.

T ip

Vyberete-li titul, u kterého již byla nastavena ochrana v nabídce **Title List** (Seznam titulů), můžete jeho ochranu zrušit výběrem možnosti **Unprotect** (Nechráněno) v nabídce **Title List** (Seznam titulů). Po zrušení ochrany můžete titul upravit nebo vymazat.

Skrytí titulu nebo kapitoly **+RW** **+R**

Tato funkce slouží ke skrytí titulu nebo kapitoly v nabídce **Title List** (Seznam titulů) nebo **Chapter List** (Seznam kapitol).

- 1 Pomocí tlačítek **▲ ▼ ◀ ▶** zvolte v nabídce **Title List** (Seznam titulů) nebo **Chapter List** (Seznam kapitol) kapitolu nebo titul, který chcete skrýt, a potom stiskněte tlačítko **ENTER**. V levé části obrazovky se zobrazí dostupné možnosti.

- 2 Vyberte možnost **Hide** (Skrýt).

Například vyberte-li možnost **Hide** (Skrýt) v nabídce **Title List** (Seznam titulů).



- 3 Potvrďte výběr stisknutím tlačítka **ENTER**. Miniatura titulu bude zobrazena šedě.

T ip

Vyberete-li titul, u kterého již bylo nastaveno skrytí v nabídce **Title List** (Seznam titulů), můžete jeho skrytí zrušit výběrem možnosti **Show** (Zobrazit) v nabídce **Title List** (Seznam titulů). Po zrušení skrytí se titul zobrazí.

Úpravy titulů a kapitol (pokračování)

Rozdělení jednoho titulu na dva **+RW**

Tento příkaz použijte pro rozdělení titulu na dva nové tituly.

- 1** V nabídce Title List (Seznam titulů) vyberte titul, který chcete rozdělit, a potom stiskněte tlačítko ENTER.

V levé části obrazovky se zobrazí dostupné možnosti nabídky.

- 2** V nabídce Title List (Seznam titulů) vyberte možnost Divide (Rozdělit).

- 3** Po označení možnosti Divide (Rozdělit) stiskněte tlačítko ENTER.

Zobrazí se nabídka Title Edit-Divide (Úpravy titulu-Rozdělit) a přejde do režimu STOP.

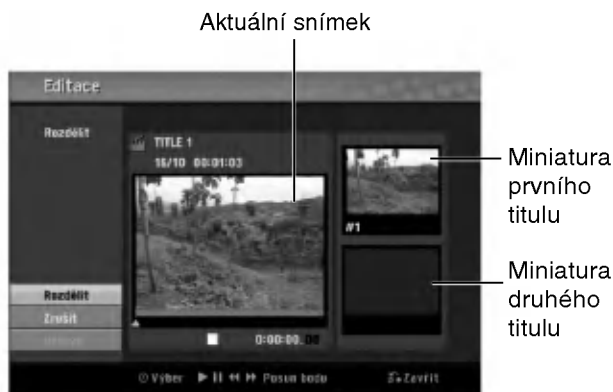

- 4** Pomocí funkcí pozastavení, vyhledávání, přeskokování a zpomaleného přehrávání vyhledejte místo, ve kterém chcete titul rozdělit.

- 5** Po označení možnosti Divide (Rozdělit) stiskněte na požadovaném místě tlačítko ENTER.

Chcete-li zrušit místo dělení a ukončit nabídku Title Edit-Divide (Úpravy titulu-Rozdělit), pomocí tlačítek ▲ / ▼ vyberte možnost Cancel (Zrušit) a potom stiskněte tlačítko ENTER. Místo dělení bude vymazáno.

- 6** Volbou možnosti Done (Hotovo) a stisknutím tlačítka ENTER uložte místo dělení.

Titul bude rozdělen na dva nové. Rozdělení trvá maximálně 4 minuty.

Vyhledání času

Můžete vybrat čas začátku titulu.

- 1** Použijte ◀ / ▶ / ▲ / ▼ pro výběr titulu v nabídce Title List, pak stiskněte ENTER.

Volby se objeví na levé straně menu.

- 2** Vyberte možnost Time, potom stiskněte ENTER.

Příklad: Seznam titulů(DVD-VR).



Na TV obrazovce se objeví nabídka Time Search.

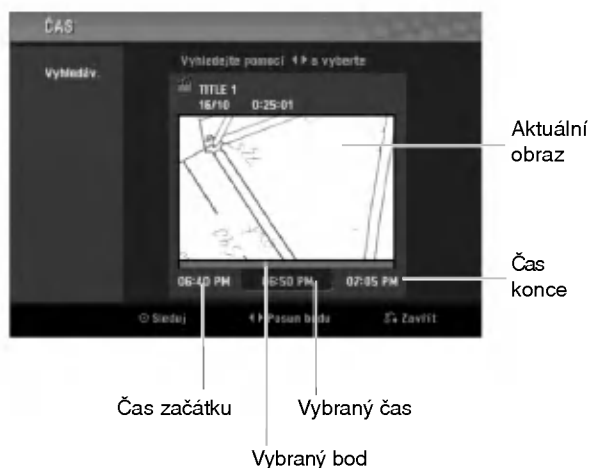

- 3** Použijte tlačítka ◀ / ▶ k nalezení požadovaného bodu začátku. Body lze volit v rozmezí 1 minuty.

Při stisku a podržení tlačítek ◀ / ▶ se bude bod začátku posouvat po 5 minutách.

- 4** Stisknutím ENTER spustíte přehrávání od zvoleného bodu.

Dodatečné informace

Přepsání nahrávky **+RW**

Chcete-li novou videonahrávkou přepsat dříve nahraný titul, postupujte podle následujících pokynů. Tato funkce není k dispozici u disků DVD+R, u kterých se nahrávání provádí vždy na konec.

- 1** Vyberte vstupní zdroj, ze kterého chcete nahrávat (kanál, AV1-3, DV).
- 2** Stisknutím tlačítka DISC MENU/LIST (Nabídka/seznam) zobrazíte nabídku Title List (Seznam titulů).



- 3** Pomocí tlačítek ▲ ▼ ◀ ▶ zvolte titul, který chcete přepsat.
- 4** Stisknutím tlačítka REC (Nahrávání) (●) spustíte přepsání nahrávky. Přepsání nahrávky bude zahájeno od začátku titulu.
- 5** Stisknutím tlačítka STOP (■) ukončíte přepsání nahrávky. Bude vytvořen nový titul a bude zobrazena zaktualizovaná nabídka.

N Poznámky

- Tato funkce není k dispozici pro cháněné tituly.
- Pokud délka nové nahrávky přesáhne délku přepisovaného titulu, bude přepsán následující titul. Pokud je ovšem následující titul chráněný, bude přepisování na začátku tohoto titulu zastaveno.
- Je-li délka vybrané nahrávky titulu kratší než 10 sekund, bude přepsán následující titul. Pokud je ovšem následující titul chráněný, bude přepisování zastaveno.

Zobrazení nabídky Title List (Seznam titulů) na jiných rekordérech nebo přehrávačích DVD

+RW **+R**

Nabídku Title List (Seznam titulů) lze zobrazit rovněž na jiném přehrávači DVD, který je kompatibilní s disky DVD+RW nebo DVD+R.

- 1** Vložte nahraný disk DVD+R nebo DVD+RW.
- 2** Stiskněte tlačítko TITLE (Titul). Zobrazí se nabídka Title List (Seznam titulů) – viz dole.



Nabídku Title List (Seznam titulů) můžete ukončit stisknutím tlačítka STOP (■).



- 3** Pro přehrání titulu vyberte titul, který potřebujete, a stiskněte ENTER nebo ► (PLAY).

Přehrávání nahrávek v jiných přehrávačích DVD (dokončení disku)

Většina běžných přehrávačů DVD umožňuje přehrávat dokončené disky nahrané v režimu Video a dále dokončené disky DVD+R nebo DVD+RW. Malá skupina přehrávačů rovněž umožňuje přehrávat disky DVD-RW nahrané v režimu VR bez ohledu na dokončení. Přehled disků, které lze v přehrávači přehrávat, najdete v příručce k přehrávači.

Při dokončení jsou nahrávky a úpravy uloženy tak, aby bylo možné disk přehrát v běžném přehrávači DVD nebo v počítači vybaveném vhodnou jednotkou DVD-ROM. Při dokončení disku v režimu Video je vytvořena obrazovka pro navigaci na disku. Tuto obrazovku lze zobrazit stisknutím tlačítka DISC MENU/LIST (Nabídka/seznam) nebo TITLE (Titul).

Pokyny pro dokončení disku najdete v části Dokončení na straně 27.

N Poznámky

- Nedokončený disk DVD+RW lze přehrávat v běžných přehrávačích DVD.
- Upravený obsah disku DVD+RW je s běžnými přehrávači DVD kompatibilní až po dokončení.
- Jakýkoli upravený obsah na disku DVD+R není kompatibilní s běžnými přehrávači DVD. (Skrývání, kombinace kapitol, přidaná značka kapitoly, atd.)

Kódy jazyků a Kódy oblastí

Kódy jazyků

Použijte tento seznam pro zadání požadovaného jazyka pro následující výchozí nastavení: zvuk disku, titulky disku, nabídka disku.

Language	Code	Language	Code	Language	Code	Language	Code
Abkhazian	6566	Fiji	7074	Lingala	7678	Singhalese	8373
Afar	6565	Finnish	7073	Lithuanian	7684	Slovak	8375
Afrikaans	6570	French	7082	Macedonian	7775	Slovenian	8376
Albanian	8381	Frisian	7089	Malagasy	7771	Somali	8379
Ameharic	6577	Galician	7176	Malay	7783	Spanish	6983
Arabic	6582	Georgian	7565	Malayalam	7776	Sudanese	8385
Armenian	7289	German	6869	Maltese	7784	Swahili	8387
Assamese	6583	Greek	6976	Maori	7773	Swedish	8386
Aymara	6588	Greenlandic	7576	Marathi	7782	Tagalog	8476
Azerbaijani	6590	Guarani	7178	Moldavian	7779	Tajik	8471
Bashkir	6665	Gujarati	7185	Mongolian	7778	Tamil	8465
Basque	6985	Hausa	7265	Nauru	7865	Tatar	8484
Bengali; Bangla	6678	Hebrew	7387	Nepali	7869	Telugu	8469
Bhutani	6890	Hindi	7273	Norwegian	7879	Thai	8472
Bihari	6672	Hungarian	7285	Oriya	7982	Tibetan	6679
Breton	6682	Icelandic	7383	Panjabi	8065	Tigrinya	8473
Bulgarian	6671	Indonesian	7378	Pashto, Pushto	8083	Tonga	8479
Burmese	7789	Interlingua	7365	Persian	7065	Turkish	8482
Byelorussian	6669	Irish	7165	Polish	8076	Turkmen	8475
Cambodian	7577	Italian	7384	Portuguese	8084	Twí	8487
Catalan	6765	Japanese	7465	Quechua	8185	Ukrainian	8575
Chinese	9072	Javanese	7487	Rhaeto-Romance	8277	Urdu	8582
Corsican	6779	Kannada	7578	Rumanian	8279	Uzbek	8590
Croatian	7282	Kashmiri	7583	Russian	8285	Vietnamese	8673
Czech	6783	Kazakh	7575	Samoan	8377	Volapük	8679
Danish	6865	Kirghiz	7589	Sanskrit	8365	Welsh	6789
Dutch	7876	Korean	7579	Scots Gaelic	7168	Wolof	8779
English	6978	Kurdish	7585	Serbian	8382	Xhosa	8872
Esperanto	6979	Laothian	7679	Serbo-Croatian	8372	Yiddish	7473
Estonian	6984	Latin	7665	Shona	8378	Yoruba	8979
Faroese	7079	Latvian, Lettish	7686	Sindhi	8368	Zulu	9085

Kódy oblastí

Vyberte kód oblasti z tohoto seznamu.

Area	Code	Area	Code	Area	Code	Area	Code
Afghanistan	AF	Ethiopia	ET	Malaysia	MY	Saudi Arabia	SA
Argentina	AR	Fiji	FJ	Maldives	MV	Senegal	SN
Australia	AU	Finland	FI	Mexico	MX	Singapore	SG
Austria	AT	France	FR	Monaco	MC	Slovak Republic	SK
Belgium	BE	Germany	DE	Mongolia	MN	Slovenia	SI
Bhutan	BT	Great Britain	GB	Morocco	MA	South Africa	ZA
Bolivia	BO	Greece	GR	Nepal	NP	South Korea	KR
Brazil	BR	Greenland	GL	Netherlands	NL	Spain	ES
Cambodia	KH	Ostrový Heard a		Netherlands Antilles	AN	Sri Lanka	LK
Canada	CA	McDonald	HM	New Zealand	NZ	Sweden	SE
Chile	CL	Hungary	HU	Nigeria	NG	Switzerland	CH
China	CN	India	IN	Norway	NO	Thailand	TH
Colombia	CO	Indonesia	ID	Oman	OM	Turkey	TR
Congo	CG	Israel	IL	Pakistan	PK	Uganda	UG
Costa Rica	CR	Italy	IT	Panama	PA	Ukraine	UA
Croatia	HR	Jamaica	JM	Paraguay	PY	United States	US
Czech Republic	CZ	Japan	JP	Philippines	PH	Uruguay	UY
Denmark	DK	Kenya	KE	Poland	PL	Uzbekistan	UZ
Ecuador	EC	Kuwait	KW	Portugal	PT	Vietnam	VN
Egypt	EG	Libya	LY	Romania	RO	Zimbabwe	ZW
El Salvador	SV	Luxembourg	LU	Russian Federation	RU		

Ovládání televizoru přiloženým dálkovým ovládáním

Přiloženým dálkovým ovládáním můžete ovládat hlasitost, vstupní zdroj a vypnutí/zapnutí televizoru LG. Televizor můžete ovládat tlačítky uvedenými na obrázku níže.

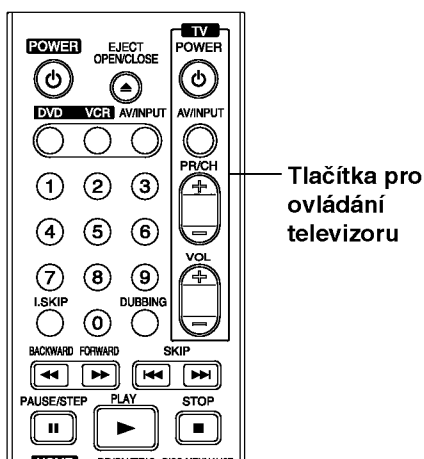

Stisknutím tlačítka	Docílíte
POWER	Vypnutí nebo zapnutí televizoru.
AV/INPUT	Přepínání vstupů televizoru mezi televizorem a jinými zdroji.
PR/CH +/-	Přepínání uložených kanálů směrem nahoru nebo dolů.
VOL +/-	Nastavení hlasitosti televizoru.

Ovládání jiných televizorů přiloženým dálkovým ovládáním

Dálkovým ovládáním lze řídit hlasitost, vstupní zdroj a vypínání/zapínání i v případě televizorů jiných výrobců než LG. Je-li výrobce vašeho televizoru uveden v tabulce níže, nastavte příslušný kód výrobce.

1. Stiskněte a přidržíte tlačítko TV POWER a číselnými tlačítky zadejte číselný kód výrobce vašeho televizoru (viz tabulku níže).
2. Uvolněte tlačítko TV POWER.

Číselné kódy televizorů, které lze ovládat tímto dálkovým ovládáním

Je-li v tabulce uvedeno několik číselných kódů, zkoušením naleznete ten z nich, se kterým bude možné váš televizor ovládat.

Výrobce	Číselný kód
LG / GoldStar	1 (standardní hodnota), 2
Zenith	1, 3, 4
Samsung	6, 7
Sony	8, 9
Hitachi	4

Poznámky

- V závislosti na typu televizoru nemusí být tento způsob ovládání televizoru nebo některé z výše uvedených funkcí k dispozici ani po zadání správného kódu výrobce.
- Při zadání nového kódu výrobce dojde k vymazání předchozího zadaného kódu.
- Při výměně baterií dálkového ovládání dochází k vynulování kódu výrobce a k nastavení standardní hodnoty. Opětovně zadejte příslušný číselný kód.

Odstraňování závad

Před tím, než se obrátíte na servis, se pokuste identifikovat možnou příčinu závady dle následujícího průvodce.

Příznak	Příčina	Náprava
Výpadek napájení.	<ul style="list-style-type: none"> • Je odpojená napájecí šňůra. 	<ul style="list-style-type: none"> • Zasuňte napájecí šňůru správně do zásuvky.
Výpadek obrazu.	<ul style="list-style-type: none"> • Televizor není nastaven na příjem výstupního signálu rekordéru. 	<ul style="list-style-type: none"> • Zvolte příslušný režim vstupu videosignálu do televizoru tak, aby obrazovka televizoru zobrazila obraz přehrávaný rekordérem.
	<ul style="list-style-type: none"> • Není správně připojen videokabel. 	<ul style="list-style-type: none"> • Připojte správně videokabel.
	<ul style="list-style-type: none"> • Připojený televizor je vypnutý. 	<ul style="list-style-type: none"> • Zapněte televizor.
Výpadek zvuku.	<ul style="list-style-type: none"> • Zařízení připojené audiokabelem není nastaveno na příjem výstupního signálu rekordéru. 	<ul style="list-style-type: none"> • Zvolte správný vstupní režim přijímače zvuku tak, aby bylo možné poslouchat zvuk reprodukováný rekordérem.
	<ul style="list-style-type: none"> • Nejsou správně připojeny audio kabely. 	<ul style="list-style-type: none"> • Připojte správně audio kabely.
	<ul style="list-style-type: none"> • Je vypnuté napájení zařízení připojeného audio kabelem. 	<ul style="list-style-type: none"> • Zapněte zařízení připojené audio kabelem.
	<ul style="list-style-type: none"> • Propojující zvukový kabel je poškozený. 	<ul style="list-style-type: none"> • Vyměňte kabel za nový.
Přehrávaný obraz má nízkou kvalitu.	<ul style="list-style-type: none"> • Disk je znečištěný. 	<ul style="list-style-type: none"> • Vyčistěte disk.
Rekordér DVD nepřehrává.	<ul style="list-style-type: none"> • Není vložen disk. 	<ul style="list-style-type: none"> • Vložte disk (zkontrolujte, zda svítí kontrolka disku na displeji).
	<ul style="list-style-type: none"> • Je vložen disk, který nelze přehrávat. 	<ul style="list-style-type: none"> • Vložte disk, který lze přehrávat (zkontrolujte typ disku, barevný systém a regionální kód).
	<ul style="list-style-type: none"> • Disk je vložen obráceně. 	<ul style="list-style-type: none"> • Vložte disk do mechaniky ve správné poloze.
	<ul style="list-style-type: none"> • Disk není ve vodítku disku. 	<ul style="list-style-type: none"> • Usaďte disk správně ve vodítku.
	<ul style="list-style-type: none"> • Disk je znečištěný. 	<ul style="list-style-type: none"> • Vyčistěte disk.
	<ul style="list-style-type: none"> • Je nastaveno hodnocení. 	<ul style="list-style-type: none"> • Zrušte funkci hodnocení nebo upravte nastavené hodnocení.
Poruchy obrazu z vnějšího zdroje	<ul style="list-style-type: none"> • Videosignál z vnějšího zdroje je chráněn před pořízováním kopií. 	<ul style="list-style-type: none"> • Neprovádějte připojení skrze tento rekordér. Připojte zařízení přímo k televizoru.
Při použití tlačítek ▲ / ▼ jsou některé kanály přeskakovány.	<ul style="list-style-type: none"> • Tyto kanály nejsou uloženy v paměti rekordéru. 	<ul style="list-style-type: none"> • Obnovte nastavení kanálů. Viz "Editace programu" na stranách 19-20.
Nízká kvalita nebo výpadek vysílaného obrazu či zvuku.	<ul style="list-style-type: none"> • Došlo k uvolnění antény nebo kabelů. 	<ul style="list-style-type: none"> • Dotáhněte spoje nebo vyměňte kabel.
Nezobrazuje se obraz přehrávaný videokamerou	<ul style="list-style-type: none"> • Videokamera je vypnutá. 	<ul style="list-style-type: none"> • Zapněte videokameru a proveďte správnou obsluhu.
Televizor nezobrazuje obrazový signál videokamerou připojenou vstupem A/V nebo DV IN rekordéru.	<ul style="list-style-type: none"> • Není správně zvolen vstup rekordéru. 	<ul style="list-style-type: none"> • Položkou AV/INPUT zvolte vstupní kanál (AV1, AV2, AV3, DV atd.).

Odstraňování závad (pokračování)

Příznak	Příčina	Náprava
Na jiném přehrávači nelze přehrávat disk nahraný tímto rekordérem.	• Disk byl nahrán v režimu Video.	• Uzavřete disk (strana 27).
	• Některé přehrávače nepřehrávají ani uzavřené disky nahrané v režimu Video.	• Problém nelze vyřešit.
	• Disk byl nahrán v režimu VR.	• Jiný přehrávač musí pro přehrávání podporovat RW.
	• Disk s obsahem, který má povolenu jedinou kopii, nelze přehrávat na jiných přehrávačích.	• Problém nelze vyřešit.
Nelze nahrávat nebo nahrávání neprobíhá úspěšně.	• Na disku je nedostatek volného místa.	• Použijte jiný disk.
	• Zdroj, ze kterého se pokoušíte nahrávat, je chráněn před pořízováním kopií.	• Z tohoto zdroje nelze nahrávat.
	• Kanál pro nahrávání je nastaven na přijímači televizoru.	• Nastavte kanál na televizním přijímači zabudovaném v rekordéru.
	• Při nahrávání na disk formátovaný v režimu Video nelze nahrávat programy, které mají povolenu jedinou kopii.	• Pro materiál, který má povolenu pouze jednu kopii, používejte disk formátovaný v režimu VR.
Nelze nahrávat s časovačem.	• Není nastaven správný čas vnitřních hodin rekordéru.	• Nastavte správný čas. Viz "Nastavení hodin" na straně 21.
	• Časovač byl naprogramován nesprávně.	• Přeprogramujte časovač. Viz "Nahrávání s časovačem" na straně 41-42.
	• Po naprogramování časovače se nerozsvítila kontrolka nahrávání s časovačem.	• Přeprogramujte časovač.
Výpadek nahrávání a/nebo přehrávání stereofonního zvuku.	• Televizor není stereofonní.	• Problém nelze řešit.
	• Vysílaný program nemá stereofonní zvukovou stopu.	• Problém nelze řešit.
	• Výstupní konektory A/V rekordéru nejsou připojeny ke vstupním konektorům A/V televizoru.	• Propojte konektory A/V. Stereofonní zvuk je k dispozici pouze prostřednictvím výstupu A/V rekordéru.
	• Výstup Audio/Video rekordéru není nastaven pro zobrazování televizorem.	• Zvolte vstup televizoru AUX nebo A/V.
	• Je nastaven monofonní zvukový kanál televizoru v rekordéru.	• Nastavte stereofonní zvukový kanál televizoru. Viz straně 39.
Dálkové ovládání nepracuje správně.	• Dálkové ovládání nemíří na snímač dálkového ovládání v rekordéru DVD.	• Zamiřte dálkové ovládání na snímač dálkového ovládání v rekordéru DVD.
	• Dálkové ovládání je příliš daleko od rekordéru DVD.	• Dálkové ovládání používejte do vzdálenosti 7 metrů (23 stop).
	• Mezi dálkovým ovládáním a rekordérem DVD je překážka.	• Odstraňte překážku.
	• Baterie dálkového ovládání jsou vybité.	• Vyměňte baterie za nové.

Srážení vlhkosti

Ke srážení vlhkosti může dojít:	V místech, kde může docházet ke srážení vlhkosti:
<ul style="list-style-type: none"> • Při přesunu rekordéru z chladna do tepla. • Při velmi vysoké relativní vlhkosti ovzduší. 	<ul style="list-style-type: none"> • Ponechte rekordér připojený do síťové zásuvky a zapnutý. To zamezí srážení. • Došlo-li ke srážení vlhkosti, vyčkejte před použitím rekordéru na jeho vyschnutí.

Technické údaje

Obecné

Napájení	200 – 240 V střídavé, 50/60 Hz
Příkon	27 W
Rozměry (přibližné údaje)	430 x 78.5 x 310 mm (Š x V x H)
Hmotnost (přibližný údaj)	5,2 kg
Provozní teplota	5 °C až 35 °C (41 °F až 95 °F)
Provozní vlhkost	5 % až 90 %
Systém kódování barev obrazu	PAL B/G, PAL I/I, SECAM D/K
Nahrávací formát	PAL

Systém

Laser	Polovodičový laser, vlnová délka 650 nm
Systém videohlav	4 hlavy dvojitého azimutu, spirálové snímání.
Formát signálu	PAL

Nahrávání

Formát nahrávání	DVD VideoRecording, DVD-VIDEO
Zapisovatelné disky	DVD-ReWritable, DVD-Recordable, DVD+ReWritable, DVD+Recordable, DVD+Recordable (dvouvrstvé), DVD-RAM
Délka záznamu	DVD (4.7GB): Přibližně 1 hodiny (režim XP), 2 hodiny (režim SP), 4 hodiny (režim LP), 6 hodin (režim EP) DVD+R DL (8.5GB): Přibližně 2 hodiny (režim XP), 3 hodiny 40 minut (režim SP), 7 hodin 10 minut (režim LP), 11 hodin (režim EP)

Formát nahrávání videozáznamu

Vzorkovací kmitočet	27 MHz
Kompresní formát	MPEG 2

Formát nahrávání zvuku

Vzorkovací kmitočet	48 kHz
Kompresní formát	Dolby Digital

Přehrávání

Kmitočtový rozsah	DVD (PCM 48 kHz): 8 Hz až 22 kHz, CD: 8 Hz až 20 kHz DVD (PCM 96 kHz): 8 Hz až 44 kHz
Poměr signál – šum	Větší než 100 dB (konektor AUDIO OUT)
Harmonická odchylka	Menší než 0,008 % (konektor AUDIO OUT)
Dynamický rozsah	Více než 95 dB (konektor AUDIO OUT)

Vstupy

AERIAL IN	Vstup antény, 75 Ohmů
VIDEO IN	1.0V (p-p), 75 Ohm, neg. synchr., RCA jack x 1 / SCART x 2
AUDIO IN	0 dBm více než 47 kOhm, RCA jack (L, R) x 1 / SCART x 2
DV IN	4 kontakty (standard IEEE 1394)
S-VIDEO IN	(Y) 1.0V (p-p), 75 Ohm, neg. synchr., Mini DIN 4-kontakťový x 1 (C) 0,3 V (p-p) 75 Ohm

Výstupy

S-VIDEO OUT	(Y) 1.0V (p-p), 75 Ohm, neg. synchr., Mini DIN 4-kontakťový x 1 (C) 0,3 V (p-p) 75 Ohm
COMPONENT VIDEO OUT	(Y) 1.0V (p-p), 75 Ohm, neg. synchr., RCA jack x 1 (Pb)/(Pr) 0,7 V (p-p), 75 Ohm, RCA jack x 2
Video/audio HDMI (jen pro RC198H)	výstup 19 pinu (norma HDMI, Typ A)
Zvukový výstup (digitální)	0,5 V (p-p), 75 Ohm, RCA jack x 1
Zvukový výstup (optický)	3 V (p-p), 75 Ohm, optický konektor x 1
Zvukový výstup (analogový)	2,0 Vrms (1 kHz, 0 dB), 600 Ohm, RCA jack (L, R) x 1 / SCART

- Změny konstrukce a technických údajů vyhrazeny bez předchozího upozornění.
- Vyrobeno s použitím licence poskytnuté společností Dolby Laboratories. "Dolby", "Pro Logic" a symbol dvojitého D jsou obchodní známky společnosti Dolby Laboratories.
- DTS a DTS Digital Out jsou registrované obchodní značky společnosti Digital Theater Systems, Inc.