

LAC-M1500R_POL



Odbiornik samochodowy CD/MP3

***INSTRUKCJA OBSŁUGI
MODEL : LAC-M1500R***



Przed podłączeniem, regulowaniem lub korzystaniem z tego produktu prosimy o dokładne i całkowite przeczytanie niniejszej broszury.



Spis treści

WSTĘP

Spis treści	2
Środki ostrożności	3
Przed użyciem	4-6
Panel przedni	7
Pilot (OPCJA)	8

PRZYGOTOWANIE

Instalacja	9
Podłączenia	10-11

OBSŁUGA

Działania podstawowe	12-13
Włączanie urządzenia	12
Wyłączanie urządzenia	12
Wybór źródła	12
Regulacja głośności	12
Sprawdzanie zegara	12
Ustawienia dźwięku	13
Obsługa RDS	14-15
Opcje wyświetlacza RDS	14
Funkcja RSDAF/REG	14
Wybór LOCAL/DX w trybie EON-TA	14
Odbiór w trybie śledzenia sieci	14
Regulacja trybu RDS	15
Korzystanie z radia	16

Słuchanie stacji radiowych	16
Pamięć wyszukiwania automatycznego	16
Zapisywanie i przywoływanie częstotliwości transmisji	16
Obsługa płyt CD, dysków MP3 i zmieniarkei CD	17-18
Odtwarzanie płyt CD i MP3	17
Odtwarzanie ze zmieniarkei CD (OPCJA)	17

REFERENCJE

Rozwiązywanie problemów	19
Specifications	



Utylizacja starych urządzeń

1. Kiedy do produktu dołączony jest niniejszy przekreślony symbol kołowego pojemnika na śmieci, oznacza to, że produkt jest objęty dyrektywą 2002/96/EC.
2. Wszystkie elektryczne i elektroniczne produkty powinny być utylizowane niezależnie od odpadów miejskich, z wykorzystaniem przeznaczonych do tego miejsc składowania wskazanych przez rząd lub miejscowe władze.
3. Właściwy sposób utylizacji starego urządzenia pomoże zapobiec potencjalnie negatywnemu wpływowi na zdrowie i środowisko.
4. Aby uzyskać więcej informacji o sposobach utylizacji starych urządzeń, należy skontaktować się z władzami lokalnymi, przedsiębiorstwem zajmującym się utylizacją odpadów lub sklepem, w którym produkt został kupiony

WSTĘP

Środki ostrożności



OSTROŻNIE

RYZYKO PORAZENIA; NIE OTWIERAĆ



Ostrzeżenie: Aby zmniejszyć ryzyko porażenia, nie zdejmować pokrywy ani tylnej części urządzenia. Wewnątrz nie ma części, które użytkownik mógłby naprawiać własnoręcznie. Wezwać wykwalifikowany personel serwisowy.



Ostrzeżenie: W celu zmniejszenia ryzyka pożaru lub porażenia, nie wystawiać urządzenia na działanie wody w postaci kropeł, rozprysków, deszczu lub wilgoci. Nie stawiaj obiektów napełnionych wodą jak np. wazon na urządzeniu.



Ostrzeżenie: Z powodu wysokiej temperatury powstającej na zewnątrz urządzenia, należy je używać tylko zainstalowane w samochodzie.

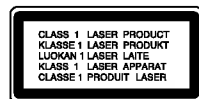

Ostrożnie: Chronić urządzenie przed wilgocią.



Ostrożnie: Gdy bateria zostanie odłączona lub się rozładuje, zapisane w pamięci dane zostaną skasowane, i trzeba je będzie wpisać na nowo.

OSTROŻNIE:

W urządzeniu zastosowano system laserowy.

Aby zapewnić prawidłowe działanie urządzenia, proszę dokładnie przeczytać niniejszą instrukcję obsługi i zachować ją na przyszłość w razie konieczności z serwisem (patrz procedura serwisowa). Użycie elementów sterowania, regulacji itp. producentów innych od podanych może spowodować powstanie niebezpiecznego promieniowania. Aby zabezpieczyć się przed bezpośrednim promieniowaniem laserowym nie wolno próbować otwierać obudowy. Po otwarciu widoczne promieniowanie laserowe. **NIE WOLNO PATRZYĆ NA PROMIENI.**



Niniejszy produkt został wyprodukowany zgodnie z wymaganiami dotyczącymi zakłóceń radiowych według DYREKTYWY EEC 89/336/EEC, 93/68/EEC i 73/23/EEC.

WSTĘP



Przed użyciem

Aby **zapewnić** prawidłowe użytkowanie urządzenia, prosimy o uważne przeczytanie niniejszej instrukcji i zachowanie jej na przyszłość.

Symbole zastosowane w instrukcji



Symbol błyskawicy ostrzega o niebezpiecznym napięciu obecnym w urządzeniu, które może narazić użytkownika na ryzyko porażenia.



Wskazuje na niebezpieczeństwo uszkodzenia urządzenia lub wystąpienia innych szkód materialnych.

UWAGA

Wskazuje specjalne uwagi i cechy eksploatacyjne.

WSKAZÓWKA

Zwraca uwagę na wskazówki ułatwiające przeprowadzenie czynności.

O płytach

Obchodzenie się z dyskami

Nie dotykaj zapisanej strony płyty. Trzymaj ją za krawędzie tak, by na powierzchni nie odbiły się odciski palców. Nigdy nie nalepij na płytę papieru lub taśmy samoprzylepnej.



Przechowywanie dysków

Po odtworzeniu schowaj płytę do futerału. Nie wystawiaj płyt na bezpośrednie działanie promieni słonecznych lub źródeł ciepła, i nigdy nie zostawiaj ich w zaparkowanym samochodzie wystawionych na działanie słońca.

Czyszczenie dysków

Odciski palców na płycie mogą pogorszyć jakość obrazu i zniekształcić jakość dźwięku. Przed odtworzeniem przeczyszczyć płytę czystą szmatką. Przecieraj płytę w kierunku od środka do krawędzi.

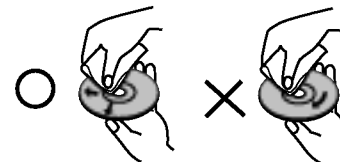

Ni stosuj rozpuszczalników takich jak alkohol, benzyna, rozcieńczalniki, czy powszechnie dostępne środki czyszczące lub antystatyczne aerozole służące do czyszczenia starszych płyt winylowych.

Urządzenie nie odtwarza dysków o średnicy 8 cm (przystosowane tylko do dysków 12 cm).

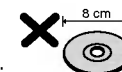



Przed użyciem

Stosowanie i konserwacja pilota (OPCJA)

Instalacja baterii

Otwórz klapkę znajdującą się w tylnej części pilota, podważając ją ołówkiem lub długopisem, i załóż baterię uważając, by bieguny dodatni (+) i ujemny (-) były odpowiednio umieszczone.

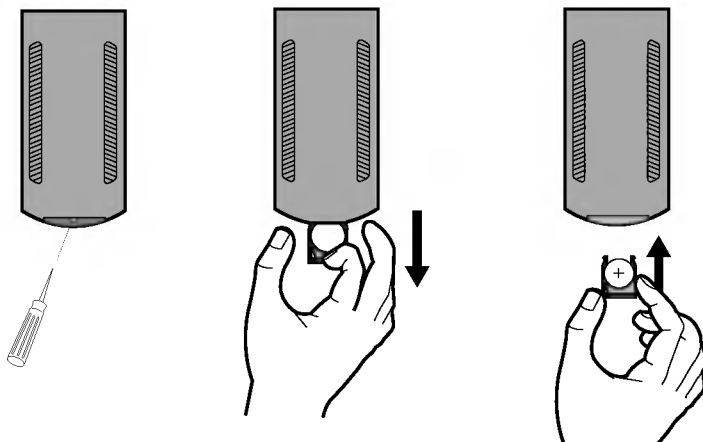

UWAGI

- Stosuj tylko baterie litowe CR2025 (3V).
- Jeżeli nie korzystasz z pilota przez dłuższy okres czasu, wyjmij z niego baterię.
- Nie doładowuj, rozmontowuj, podgrzewaj lub wrzucaj baterii do ognia.
- Nie manipuluj przy baterii metalowymi narzędziami.
- Nie przechowuj baterii z elementami metalowymi.
- W wypadku wycieku z baterii wytrzyj pilota do sucha i załóż nową baterię.

Korzystanie z pilota (OPCJA)

W celu użycia, wyceluj pilotem w stronę panelu przedniego.

UWAGI

- Pilot może nie działać poprawnie, jeżeli będzie wystawiony na bezpośrednie działanie promieni słonecznych.
- Nie przechowuj pilota w wysokich temperaturach lub w stońcu.
- Staraj się nie upuścić pilota na podłogę, gdzie może się zablokować pod pedałem hamulca lub gazu.

Obsługa urządzenia

- Urządzenie jest przystosowane do działania tylko na prąd stały o napięciu 12V.
- Przy wymianie bezpiecznika pamiętaj o tym, by zastosować bezpiecznik o takiej samej wartości natężenia prądu w amperach. Zastosowanie bezpiecznika o innych parametrach może poważnie uszkodzić urządzenie.
- Co jakiś czas wycieraj styki w tylnej części panelu przedniego wacikiem nasączonym alkoholem.

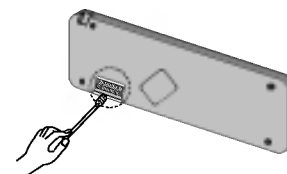

WSTĘP

Przed użyciem

Ochrona urządzenia przed kradzieżą

Panel przedni można odłączyć od urządzenia i schować do futerału, co zapobiegnie kradzieży urządzenia.

1. Wciśnij przycisk **RELEASE**() w celu zdjęcia panelu przedniego.

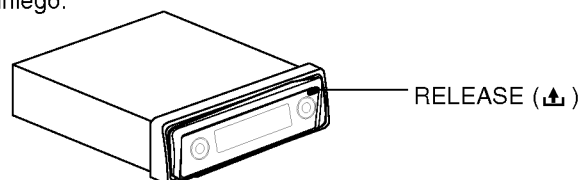

2. Uchwycić panel przedni z lewej strony i delikatnie pociągnij go do siebie.
Uważaj, by nie uchwycić go zbyt słabo albo nie upuścić.

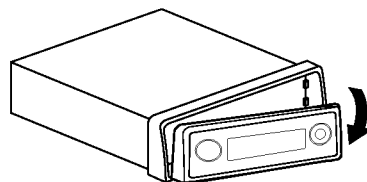

3. Schowaj panel przedni do futerału, który służy do jego bezpiecznego przechowywania.

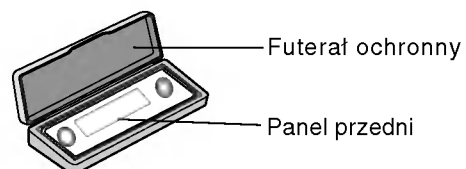

Montaż panelu przedniego

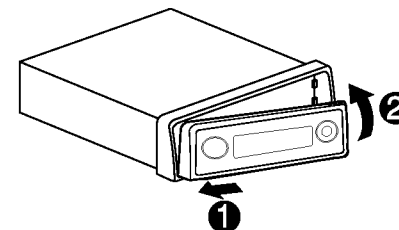

Wyrównaj lewą stronę panelu z zaczepem, a następnie popchnij prawą stronę panelu tak, by zatrzasknął się na swoim miejscu.

WSTĘP

Panel przedni

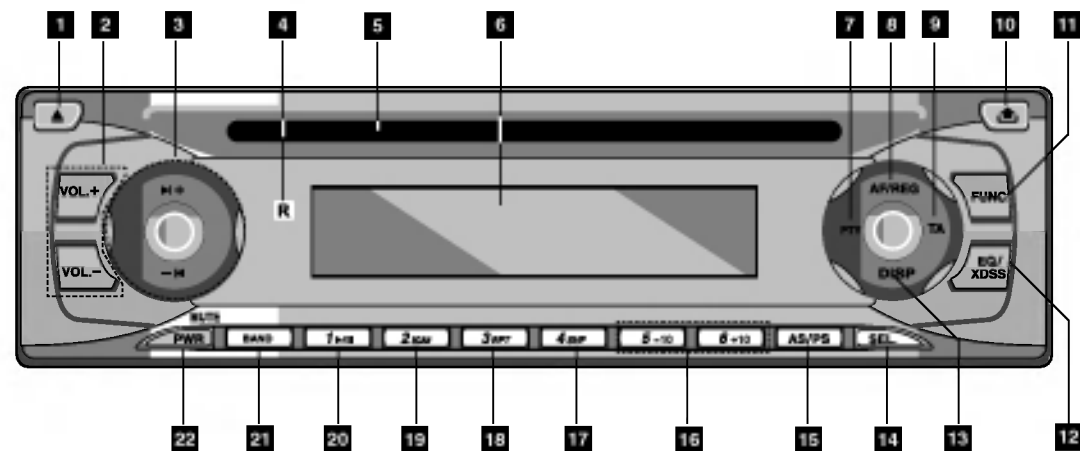

WSTĘP

- | | |
|--|--|
| <p>1 Przycisk wysuwania (▲) POKRĘTŁO GŁOŚNOŚCI</p> <p>2 • Przycisk VOLUME (VOL./+/-)</p> <p>• Przycisk STEROWANIA GÓRA</p> <p>3 • Przycisk PRZESKAKIWANIA/WYSZUKIWANIA (◀/▶)</p> <p>• Przycisk SZUKAJ/DOSTRÓJ (+/-)</p> <p>4 ODBIORNIK SYGNAŁU PILOTA (OPCJA)</p> <p>5 Szczelina na płytę CD</p> <p>6 OKIENKO WYŚWIETLACZA</p> <p>7 Przycisk PTY</p> <p>8 Przycisk CZĘSTOTLIWOŚCI ALTERNATYWNYCH/REGIONALNYCH (AF/REG)</p> <p>9 Przycisk TA</p> <p>10 Przycisk RELEASE (▲)</p> <p>11 Przycisk FUNKCJI (FUNC.)</p> | <p>12 Przycisk KOREKTORA/XDSS (EQ/XDSS)</p> <p>13 Przycisk WYŚWIETLACZA (DISP) Przycisk ZWOLNIJ</p> <p>14 Przycisk wyboru (SEL)</p> <p>15 Przycisk AUTOZAPISU/USTAWIEŃ WSTĘPNYCH SKANOWANIA (AS/PS)</p> <p>16 Przycisk ŚCIEŻKI MP3 -/+10 (D-/+)</p> <p>17 Przycisk KOLEJNOŚCI LOSOWEJ (SHF)</p> <p>18 Przycisk POWTÓRZ (RPT)</p> <p>19 Przycisk SKANOWANIA POCZĄTKÓW (SCAN)</p> <p>20 Przycisk ODTWARZAJ/PAUZA (▶/)</p> <p>21 Przycisk PASMO</p> <p>22 Przycisk PWR/WYCISZANIA</p> <p>16, 17, 18, 19, 20 Przyciski stacji ustawionych wstępnie (1-6)</p> |
|--|--|

Pilot (OPCJA)

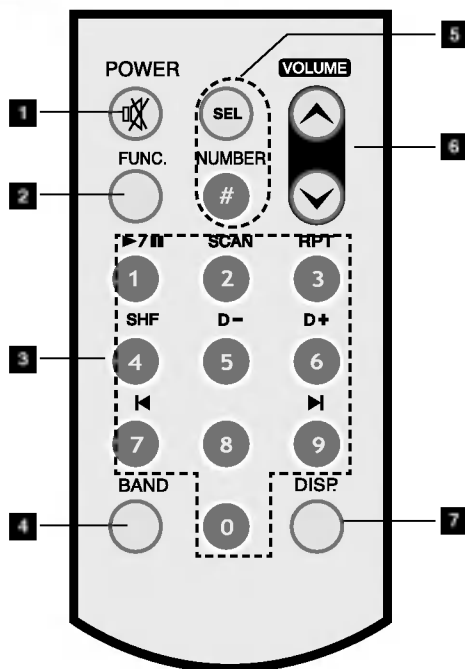

1 • ZASILANIE/WYCISZANIE (🔇)

- Włączanie i wyłączanie urządzenia.
- Wcisnąć w celu wyciszenia do zera dźwięku z głośników

2 • Przycisk FUNKCJI (FUNC.)

3 • Przyciski numeryczne 0-9

- Przyciski stacji ustawionych wstępnie (1-6)

• ODTWARZAJ CD/PAUZA (▶||)

- Rozpoczyna odtwarzanie.
- Przerwywa czasowo odtwarzanie.

• SKANUJ

- Odtwarza pierwsze 10 sekund wszystkich utworów.

• POWTÓRZ (RPT)

- Powtarza odtwarzanie tego samego utworu.

• SHF

- Odtwarza utwory w kolejności losowej.

• PRZESKOCZ/WYSZUKAJ (◀/▶)

- Odtwarzanie z wyszukiwaniem do przodu/do tyłu
- Przejdź do następnego utworu. Powraca do początku bieżącego utworu lub przechodzi do poprzedniego.

• Przycisk SELEKTORA DYSKU (D+/-) (Opcja)

4 • PASMO

- Wybiera trzy zakresy FM i AM.

5 • SEL

- Wprowadza ustawienia audio.
- NUMER (#)

6 • GŁOŚNOŚĆ (🔊/🔇)

- Reguluje ustawienie głośności.

7 • WYŚWIETLACZ (DISP.)

- Zmienia wyświetlenie.

WSTĘP

Instalacja

Instalacja podstawowa

Przed instalacją upewnij się, że starter jest ustawiony w pozycji OFF i odepnij zacisk akumulatora, by uniknąć zwarcia.

1. Zdemontuj dotychczas używany odbiornik.
2. Wykonaj potrzebne połączenia.
3. Zamontuj kasetę montażową.
4. Zainstaluj urządzenie w kasecie montażowej.

Demontaż istniejącego odbiornika

Jeżeli w desce rozdzielczej jest już zainstalowana kaseca na odbiornik, należy ją zdemontować.

Podczas demontażu urządzenia w kasety montażowej

Jeżeli istnieje potrzeba zdemontowania urządzenia z kasety montażowej, postępuj według poniższych wskazówek:

1. Zdejmij dolną podporę odbiornika.
2. Zdejmij z odbiornika panel przedni i opaskę wyrównującą.
3. Włóż dźwignię  do otworu z boku urządzenia. Wykonaj taką samą operację z drugiej strony, a następnie wyjmij urządzenie z kasety montażowej.

Instalacja ISO-DIN

1. Wsuń urządzenie w ramę ISO-DIN.
2. Zainstaluj śruby wyjęte ze starego urządzenia.
3. Wsuń urządzenie i ramę do otworu w desce rozdzielczej.
4. Zainstaluj panel lub płytkę adaptera.
5. Zainstaluj na urządzeniu opaskę wyrównującą.
6. Zainstaluj płytę czołową dopasowując prawą krawędź, a następnie pchnij lewą krawędź do zamknięcia.

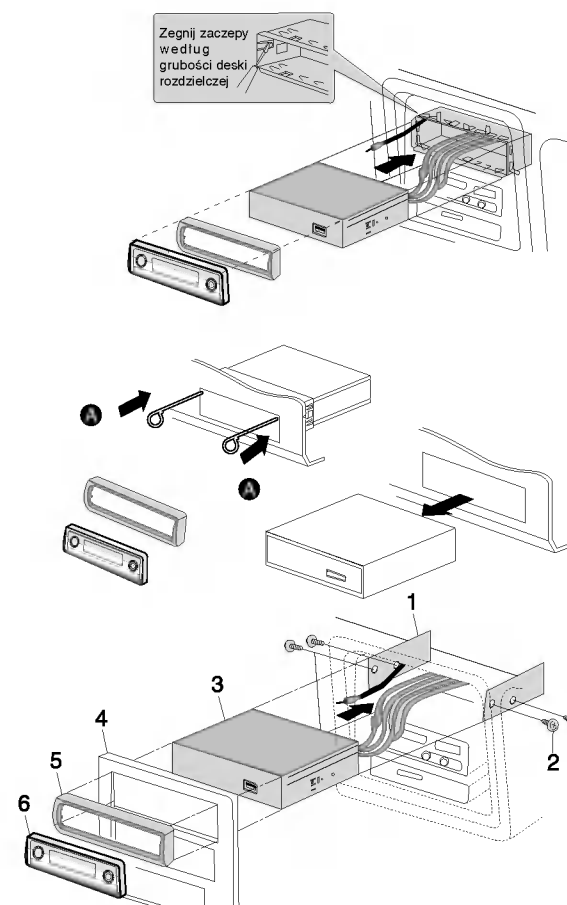

PRZYGOTOWANIE



Podłączenia

Podłączenie w samochodzie

Przed podłączeniem upewnij się, że starter jest ustawiony w pozycji OFF i odepnij zacisk zerowy akumulatora, by uniknąć zwarcia.

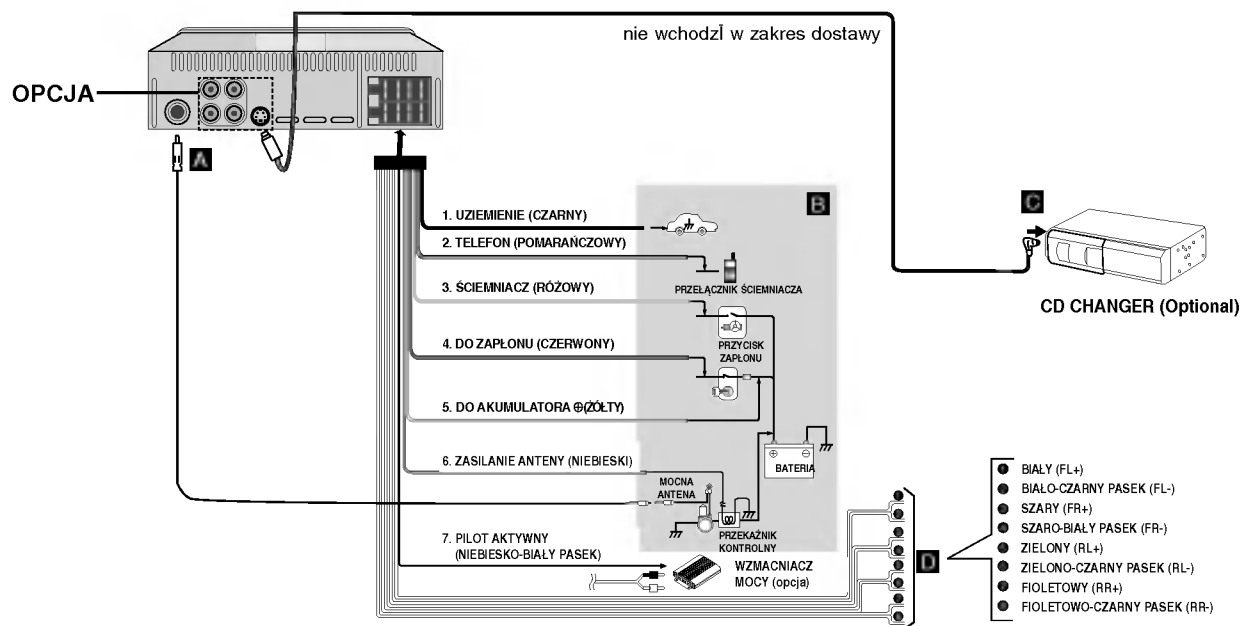

PRZYGOTOWANIE

Podłączenia

Podłączenie w samochodzie

A Od anteny

B Do okablowania samochodu; kolory przewodów

1. **CZARNY:** Ten przewód jest do podłączenia uziemienia
2. **POMARAŃCZOWY:** Ten przewód jest do podłączenia linii telefonicznej
3. **RÓŻOWY:** Ten przewód jest do podłączenia linii ściemniacza
4. **CZERWONY:** Ten przewód jest do podłączenia do zacisku, z którego płynie zasilanie, gdy starter jest ustawiony w pozycji ACC.
5. **ŻÓŁTY:** Ten przewód jest do podłączenia zacisku akumulatora (rezerwowego), rezerwowego, z którego dostarczane jest zawsze zasilanie.
6. **NIEBIESKI:** Ten przewód jest do podłączenia zasilania anteny.
7. **PASEK NIEBIESKO-BIAŁY:** Ten przewód jest do podłączenia wzmacniacza pilota.

C Podłącz zmieniarę CD

- Odbiornik działa jako urządzenie sterujące zmieniarą płyt CD, którą możesz nabyć później, o ile jeszcze tego nie zrobiłeś.
- Odpowiedni przewód pokazany na wykresie będzie dołączony w sprzedaży do zmieniarę CD.

D Podłączenie głośników

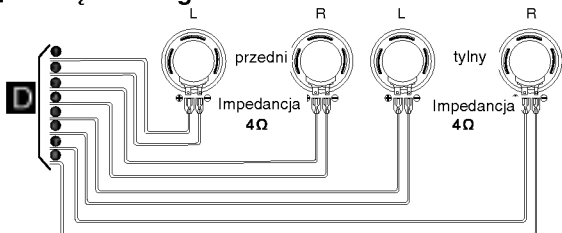

Podłączenie do urządzeń dodatkowych(OPCJA)

- Podłącz złącze WYJŚCIA AUDIO urządzenia do złącza WEJŚCIA AUDIO urządzenia dodatkowego.

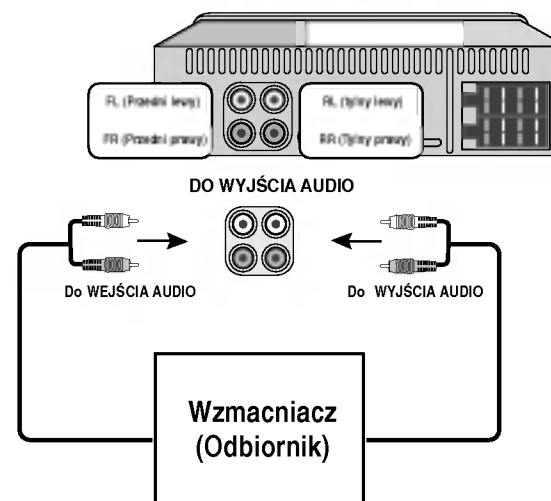

PRZYGOTOWANIE



Działania podstawowe

Włączanie urządzenia

Wciśnij **PWR/MUTE**, lub którykolwiek inny przycisk na panelu przednim, lub **POWER/MUTE** (🔊) na pilocie w celu włączenia odbiornika.

Wyłączanie urządzenia

- Na panelu czołowym wciśnij **PWR/MUTE** i przytrzymaj przez ponad 1,2 sekundy w celu wyłączenia urządzenia.
- Na pilocie wciśnij **POWER/MUTE** (🔊) i przytrzymaj przez ponad 1,2 sekundy w celu wyłączenia urządzenia.

Wybór źródła

Możesz wybrać źródło, z którego chcesz słuchać muzyki.

Wciśnij **FUNC.** w celu wybrania źródła.

Wciskaj **FUNC.**, by przełączać się między następującymi źródłami:

Odbiornik → CD → Zmieniarka CD (opcja) → Odbiornik...

UWAGA

- Po wyłączeniu urządzenie automatycznie zapamiętuje ostatnie ustawienie głośności. Po ponownym włączeniu urządzenia, będzie ono działać na ostatnio zapamiętanym ustawieniu poziomu głośności.

Regulacja głośności

W celu wyregulowania poziomu głośności posłuż się ustawieniem **VOLUME**.

Naciśnij przycisk **VOLUME (VOL.+/-)** znajdujący się na przednim panelu, aby zmniejszyć lub zwiększyć poziom głośności.

Wciśnij **VOLUME** (🔊 / 🔇) na pilocie w celu zwiększenia lub zmniejszenia głośności.

Sprawdzanie zegara

Możesz sprawdzić zegar trzymając wciśnięty klawisz **DISP.** na pilocie przez ponad 1 sekundę.

UWAGI

- Jeżeli urządzenie odbiera transmisję RDS z informacją o czasie (Clock Time), zegar pojawi się automatycznie w okienku wyświetlacza.
- W przeciwnym wypadku na wyświetlaczu zostanie pokazane „NO CLOCK”.



Działania podstawowe

Ustawienia dźwięku

Korzystanie z EQ (korektora)

Korektor pozwala na regulację parametrów dźwięku w celu dopasowanie go do wewnętrznej charakterystyki akustycznej samochodu według preferencji.

W pamięci zapisane są 3 krzywe korektora, które można z łatwością przywołać w dowolnym momencie.

Poniżej jest lista krzywych korektora:

- EQ POP: Odtwarza akustykę muzyki pop.
 - EQ CLASSIC: Odtwarza akustykę muzyki klasycznej.
 - EQ ROCK: Odtwarza akustykę muzyki rockowej.
1. Wciśnij EQ/XDSS na panelu czołowym w celu wybrania korektora.
 2. Wciskaj EQ/XDSS w celu wybrania jednego z ustawień korektora. POP → CLASSIC → ROCK → FLAT (Brak wyświetlenia) → POP....

Wyciszenie

1. Wciśnij w **PWR/MUTE [POWER/MUTE(🔇)]** w celu wyłączenia dźwięku.
2. Aby odwołać operację, wciśnij ponownie **PWR/MUTE [POWER/MUTE(🔇)]**.

Przycisk wyboru (SEL)

1. Wciskaj przycisk wyboru (**SEL**) w celu wybrania trybu głośności, basów, tonów wysokich, balansu lub wyciszacza. Światelko wskaźnika trybu podświetli się w następującym porządku.

→ VOL → BAS → TRB → BAL → FAD]

2. Naciśnij CONTROL UP (**VOL.+**) lub DOWN (**VOL.-**) (lub **VOLUME (🔇/🔊)** na pilocie), aby wyregulować jakość dźwięku.

	W prawo	W lewo
VOL	Zwiększenie poziomu głośności	Zmniejszenie poziomu głośności
BAS	Zwiększenie poziomu basów.	Zmniejszenie poziomu basów
TRB	Zwiększenie poziomu tonów wysokich	Zmniejszenie poziomu tonów wysokich.
BAL	Przyciszenie kanału lewego.	Przyciszenie kanału prawego.
FAD	Przyciszenie głośników przednich	Przyciszenie głośników tylnych

UWAGA

Urządzenie nie może regulować basów i tonów wysokich w trybie korektora.

XDSS (Extreme Dynamic Sound System)

Wciśnij i przytrzymaj przycisk **EQ/XDSS** w celu wzmocnienia tonów wysokich, basów i efektu „surround”.



Obsługa RDS

Opcje wyświetlacza RDS

W zwyczajnym trybie RDS na wyświetlaczu pojawi się nazwa stacji. Wciśnięcie DISP na panelu czołowym pozwala na przechodzenie przez różne typy danych w następującej kolejności:

(CT→FREQUENCY→PTY→RT→PS)

- **CT** (Czas kontrolowany przez kanał)
- **PTY** (Rozpoznawanie typu programu)
- **RT** (Rozpoznawanie radiotekstu)
- **PS** (Nazwa usługi programu)
- **PI** (Identyfikacja programu)
- **AF** (Częstotliwości alternatywne dla aktualnego programu)
- **TP** (Identyfikacja programów drogowych)
- **TA** (Identyfikacja komunikatów drogowych)
- **EON** (rozszerzenie o inne sieci)

UWAGI

- RDS jest dostępny tylko w trybie odbioru FM.

Funkcja RSD AF/REG

W celu włączenia lub wyłączenia funkcji AF (śledzenie sieci), wcisnąć na krótko przycisk 'AF'. W celu włączenia lub wyłączenia funkcji REG (śledzenie sieci regionalnej), wcisnąć i przytrzymać przycisk 'AF' przez ponad 2 sekundy.

Wybór LOCAL/DX w trybie EON-TA.

W trybie EON-TA, wciśnij przycisk TA i przytrzymaj przez ponad 2 sekundy; umożliwi to odbiór stacji wyłącznie lokalnych i z silnym sygnałem nadawania. Gdy przycisk TA jest wciśnięty przez ponad 2 sekundy, odbierane są wszystkie stacje, również te odległe i o słabych sygnałach. Zalecane jest ustawienie przycisku TA na pozycję lokalną w celu odbioru stacji lokalnych nadających z dobrą jakością dźwięku.

FUNKCJA TYPU PROGRAMU

W celu wyboru konkretnego typu programu z pasma odbioru, wykorzystać można poniższą procedurę.

1. Wciśnij **BAND** w celu wybrania trybu FM.
2. Następnie, powtarzane przyciskanie przycisku **PTY** umożliwia przełączanie między trybami.
kategoria muzyka → kategoria mówiona → koniec wyszukiwania
3. Wciśnij jeden z przycisków **PRESET (1-6)** na krótko. Za każdym przyciśnięciem, tryb wyświetlacza zmienia się w następujący sposób.

OBŚLUGA

No	Kategoria „muzyka”
1.	Pop, rock
2.	Lekka, łatwa
3.	Klasyka, inne
4.	Jazz, Country
5.	Krajowa, „starocie”
6.	Folk
No	Kategoria „mówiona”
1.	Informacje, newsy
2.	Sport, edukacja, teatr
3.	Kultura, nauka, inne
4.	Pogoda, finanse, dzieci
5.	Programy społeczne, religia,
6.	telefony na żywo Podróże, rekreacja, dokument



Obsługa RDS

Regulacja trybu RDS

1. Wciśnij przycisk SEL i przytrzymaj przez ponad 2 sekundy, dopóki nie zostanie włączony tryb wyboru.
2. Następnie, powtarzane przyciskanie przycisku SEL umożliwia przełączanie między trybami.
3. Naciśnij CONTROL UP (VOL.+) lub DOWN (VOL.-) (lub VOLUME (▼/▲) na pilocie), aby wybrać wskaźnik.

Tryb wyszukiwania TA

Gdy nowo dostrojona stacja nie przyjmuje informacji TP przez 5 sekund, odbiornik powraca do następnej stacji, która nie ma takiego samego PI jak poprzednia stacja, ale ma informację o TP.

Tryb alarmu TA

Gdy nowo dostrojona stacja nie przyjmuje informacji TP przez 5 sekund, rozlegnie się podwójny sygnał dźwiękowy.

Tryb dźwięku PI

Jeżeli co jakiś czas słyszany jest dźwięk stacji z innym PI, odbiornik wytłumi ten dźwięk po 1 sekundzie.

Tryb wyciszenia PI

Jeżeli wystąpi sytuacja opisana powyżej, odbiornik wytłumia dźwięk od razu.

Tryb przestrojenia L

Można wybrać czas oczekiwania na rozpoczęcie wyszukiwania TA lub PI. Czas przestrojenia jest ustawiony na 90 sekund.

Tryb przestrojenia S

Można wybrać czas oczekiwania na rozpoczęcie wyszukiwania TA lub PI. Czas przestrojenia jest ustawiony na 30 sekund.

Tryb brzęczyka

Brzęczyk rozlega się tylko wtedy, gdy przycisk jest przytrzymany (1 sekunda).

Tryb brzęczyka dla wszystkich przycisków

Brzęczyk rozlega się po przyciśnięciu dowolnego przycisku.



Korzystanie z radia

Stuchanie stacji radiowych

1. Przyciśnij **POWER/MUTE** (🔊) [PWR/MUTE na panelu czołowym] w celu włączenia odbiornika.
 - Gdy urządzenie jest włączone, wybierz źródło.
2. Wciśnij przycisk **FUNC.** w celu wybrania odbiornika.
3. Wciśnij **BAND** w celu wybrania zakresu.
 - Wciśnij **BAND** i poczekaj, aż zostanie wybrany i wyświetlony żądany zakres FM1, FM2, FM3, MW(AM).
4. Aby dostroić odbiór przyciskaj szybko przyciski ◀ / ▶ .
 - Odbiornik przeszuka częstotliwości do momentu znalezienia sygnału wystarczająco mocnego, by możliwy był dobry odbiór.
 - Można wstrzymać dostrajanie przez szybkie przyciśnięcie jednego z przycisków ◀ / ▶ .
5. Aby dostroić odbiornik ręcznie, wciśnij i przytrzymaj przyciski ◀ / ▶ przez 1 sekundę. Następnie szybko wciskaj ◀ / ▶ .
 - Częstotliwości będą przewijane kolejno do góry lub w dół.

UWAGA

- Gdy wybrana częstotliwość jest nadawana w stereo, zapali się wskaźnik “((S))”

Pamięć wyszukiwania automatycznego

Ta funkcja pozwala na automatyczne zapisanie sześciu częstotliwości nadawczych o najsilniejszym sygnale.

1. Wciśnij przycisk **FUNC.** w celu wybrania odbiornika.
2. Wciśnij przycisk **AS/PS** na panelu czołowym przez ok. 1 sekundę.
 - Skanowanie rozpoczyna się od częstotliwości wyświetlanej obecnie i przechodzi do częstotliwości wyższych, a następnie zatrzymuje się, gdy zaprogramowanych zostało 6 stacji, lub gdy częstotliwości, które mogą być odbierane zostały przeskanowane raz.

UWAGI

- Programowanie się nie odbędzie, gdy nie ma stacji, do których można by się dostroić.
- Gdy wykonywane jest automatyczne programowanie, uprzednio zaprogramowane stacje są wymazywane.
- Aby zatrzymać programowania automatyczne, wciśnij przycisk **BAND** lub **AS/PS**.

Zapisywanie i przywoływanie częstotliwości i transmisji

Można w prosty sposób zapisać do sześciu częstotliwości nadawania, które potem można przywołać jednym przyciśnięciem guzika.

1. Wybierz żądaną częstotliwość.
2. Wciśnij przycisk jednej z **zaprogramowanych stacji** (1-6) przez nieco dłużej niż sekundę. Wyświetlany jest numer zaprogramowanej stacji.
3. Powtórz kroki 1 i 2 w celu zaprogramowania innych stacji.

UWAGI

- Ponieważ F1, F2, F3 mają taki sam zakres częstotliwości, można zaprogramować do 18 stacji w paśmie FM.
- Gdy zaprogramujesz stację pod przyciskiem, pod którym uprzednio zaprogramowano inną stację w tym samym paśmie, uprzednio zaprogramowana stacja jest automatycznie wymazywana.

Aby przeskanować zaprogramowane stacje

Wciśnij przycisk **AS/PS** na panelu czołowym. W celu zatrzymania skanowania, wciśnij przycisk **AS/PS**.

Aby włączyć zaprogramowaną stację

Wciśnij **BAND** w celu wybrania żądanego pasma, a następnie wciśnij przycisk żądanej stacji (1-6) na pilocie. Wyświetla się numer zaprogramowanej stacji, i rozpoczyna się odbiór.



Obsługa płyt CD, MP3 i zmieniarkei CD

Odtwarzanie płyt CD i dysków MP3

CD MP3

Urządzenie może odtwarzać nagrania MP3 sformatowane na płytach CD, CD-R lub CD-RW.

Przed odtwarzaniem nagrania MP3, przeczytaj uwagi o nagraniach MP3 na stronie 20.

- Aby bezpośrednio odtworzyć plik, wciśnij przycisk **NUMBER (#)**, na następnie numer ścieżki przy pomocy przycisków numerycznych **0-9**.

Odtwarzanie ze zmieniarkei CD (OPCJA) CDC

Ustawienia odtwarzania CDC

- Podłącz złącze zmieniarkei CD odbiornika do złącza zmieniarkei CD (patrz str.10).
- System audio: Włącz system audio, i wybierz źródło wejściowe podłączone do odbiornika.

1. Wciśnij **PWR/MUTE** lub **POWER/MUTE** (🔊) w celu włączenia odbiornika.
2. Wybierz funkcję zmieniarkei CD wciskając przycisk **FUNC**.
3. Włóż płytę, której chcesz posłuchać do magazynka. Odtwarzanie rozpocznie się automatycznie.

Przechodzenie do kolejnej płyty CDC

Wciśnij na krótko **D (+/-)** w trakcie odtwarzania, aby przejść do kolejnej płyty lub wrócić do poprzedniej.

Pauza CD MP3 CDC

1. W trakcie odtwarzania wciśnij przycisk **PLAY/PAUSE (▶/⏸)**.
2. Aby powrócić do odtwarzania, wciśnij ponownie **PLAY/PAUSE (▶/⏸)**.

Przechodzenie do kolejnej ścieżki

CD MP3 CDC

- Wciśnij na krótko przycisk **◀ / ▶** w trakcie odtwarzania w celu przejścia do następnej ścieżki lub powrotu do początku obecnie odtwarzanego utworu.
- Wciśnij szybko dwa razy przycisk **◀** w celu przejścia do poprzedniego utworu.
(Jeżeli czas odtwarzania wynosi mniej niż 3 sekundy, wtedy ta funkcja nie jest obsługiwana)

Wyszukiwanie CD CDC

Wciśnij i przytrzymaj przycisk **◀ / ▶** przez ok. 1 sekundę podczas odtwarzania, a następnie zwolnij w żadanym momencie.

Obsługa płyt CD, MP3 i zmieniarce CD

Powtarzanie

- a. Wciśnij **RPT** podczas odtwarzania. **CD** **MP3** **CDC**
W okienku wyświetlacza pojawi się „RPT”.
(Urządzenie będzie powtarzać całą zawartość muzyki na płycie)
- b. Wciśnij i przytrzymaj **RPT** podczas odtwarzania. **CDC**
W okienku wyświetlacza pojawi się „DRT”.
(Urządzenie będzie powtarzać całą zawartość muzyki na płycie w zmieniarce CD)
2. Ponownie wciśnij **RPT**.
W okienku wyświetlacza „RPT” zniknie.
(Funkcja powtarzania zostanie wstrzymana.)

Odtwarzanie losowe

- a. W trakcie odtwarzania wciśnij **SHF**. **CD** **MP3** **CDC**
W okienku wyświetlacza pojawi się „SHF”.
(Urządzenie będzie losowo odtwarzać całą zawartość muzyki na płycie)
- b. Wciśnij i przytrzymaj **SHF** podczas odtwarzania ze zmieniarce. **CDC**
W okienku wyświetlacza pojawi się „DSF.”
(Losowe odtwarzanie całej muzyki na płycie w zmieniarce CD.)
2. Ponownie wciśnij **SHF**.
W okienku wyświetlacza symbol „SHF” zniknie.
(Funkcja odtwarzania losowego zostanie wstrzymana.)

UWAGA

- Jeżeli podczas odtwarzania losowego wciśniesz przycisk **◀**, nie przechodzisz do poprzedniego utworu.

Ścieżki MP3 -10/+10

W trakcie odtwarzania, wciśnij przycisk -10 (D-) w celu cofnięcia się o 10 utworów, lub przycisk +10 (D+ w celu przejścia o 10 utworów do przodu.

Do Twojej wiadomości

• Ładowanie automatyczne

Gdy płyta zostanie wysunięta po przyciśnięciu przycisku **CD▲** w trakcie odtwarzania, powróci automatycznie do środka po 10 sekundach, jeżeli nie zostanie wyjęta z odtwarzacza.

Skanowanie początków utworów

- a. Wciśnij **SCAN**. **CD** **MP3** **CDC**
W okienku wyświetlacza pojawi się „SCAN”.
(Urządzenie będzie odtwarzać 10 pierwszych sekund muzyki na płycie)
- b. Wciśnij i przytrzymaj **SCAN**. **CDC**
W okienku wyświetlacza pojawi się „DSN”.
(Urządzenie będzie odtwarzać 10 pierwszych sekund muzyki na płycie w zmieniarce CD)
2. Ponownie wciśnij **SCAN**.
W okienku wyświetlacza „SCAN” zniknie.
(Funkcja zostanie wstrzymana.)

Etykieta ID3 **MP3**

Przy odtwarzaniu płyty zawierającej informacje, możesz te informacje zobaczyć w okienku wyświetlacza (etykieta ID3, tytuł, wykonawca i płyta). Jeżeli takie informacje nie są zawarte na płycie, okienko wyświetlacza pokaże komunikat „NO TEXT”

Wciśnij dwukrotnie przycisk **DISP** podczas odtwarzania plików MP3.



Rozwiązywanie problemów

Objawy	Przyczyna	Rozwiązanie
Brak zasilania. Urządzenie nie działa.	<ul style="list-style-type: none">• Przewody i złączki nie są podłączone prawidłowo.• Bezpiecznik jest przepalony.• Zakłócenia lub inne czynniki powodują, że wbudowany mikroprocesor działa nieprawidłowo.	<ul style="list-style-type: none">• Sprawdź jeszcze raz, czy wszystkie połączenia zostały prawidłowo wykonane.• Usuń przyczynę przepalenia bezpiecznika, a następnie go wymień. Pamiętaj, by zainstalować odpowiedni bezpiecznik o tych samych parametrach.• Wyłącz, a następnie ponownie włącz urządzenie.
Odtwarzanie jest niemożliwe.	<ul style="list-style-type: none">• Płyta jest zabrudzona.• Załadowana płyta jest typu, który nie jest obsługiwany.	<ul style="list-style-type: none">• Wyczyść płytę.• Sprawdź, jakiego typu jest płyta.
Dźwięk nie jest słyszalny. Nie da zmienić się poziomu głośności.	<ul style="list-style-type: none">• Przewody nie są prawidłowo podłączone.	<ul style="list-style-type: none">• Podłącz przewody prawidłowo.
Nie ma dźwięku.	<ul style="list-style-type: none">• Niski poziom głośności.	<ul style="list-style-type: none">• Wyreguluj poziom głośności.
Dźwięk przeskakuje.	<ul style="list-style-type: none">• Urządzenie nie jest odpowiednio stabilnie zamocowane.	<ul style="list-style-type: none">• Zamocuj urządzenie tak, by było stabilne.

REFERENCJE

Specyfikacje

Kompatybilność dysków MP3 z niniejszym urządzeniem ma następujące ograniczenia:

1. Częstotliwość próbkowania / 8 - 48kHz (MP3)
2. Szybkość transmisji w zakresie 8 - 320kbps (łącznie z VBR) (MP3)
3. Format fizyczny CD-R/CD-RW powinien być zgodny z „ISO 9660”.
4. Jeżeli nagrywasz pliki MP3 przy pomocy oprogramowania, które nie może utworzyć systemu plików, jak np. „Direct CD”, odtwarzanie plików MP3 będzie niemożliwe. Zalecamy zastosowanie programu "Easy-CD Creator", który tworzy system plików zgodny z ISO9660.

Należy również pamiętać o tym, że do ładowania plików MP3 i muzyki z Internetu potrzebne jest zezwolenie. Nasza firma nie ma prawa udzielać tego typu zezwoleń. Zezwolenie należy uzyskać za każdym razem od właściciela praw autorskich.

Ogólne

Moc wyjściowa	.50W x 4CH(Max.)
Źródło zasilania	DC 12V
Impedancja głośników	.4 Ω
System uziemienia	.Z biegunem ujemnym do masy
Wymiary (W x SZ x G)	.182 x 51 x 173 mm (Bez panela czołowego)
Masa netto (przybliż.)	.1.8 kg

Odbiornik FM

Zakres częstotliwości	.87.5-107.9MHz lub 87.5-108 MHz lub 65-74 MHz, 87.5-108 MHz
Stosunek sygnał/szum	.55 dB
Zniekształcenia	.1.0%
Wrażliwość użytkowa	.12 dBμV

Odbiornik MW(AM)

Zakres częstotliwości	.520-1720kHz lub 522-1620 kHz
Stosunek sygnał/szum	.45 dB
Zniekształcenia	.1.0%
Wrażliwość użytkowa	.32 dBμV

CD

Zakres częstotliwości	.40 - 20000 Hz
Stosunek sygnał/szum	.70 dB
Zniekształcenia	.0.15%

- Projekt i specyfikacje mogą ulec zmianom bez powiadomienia.