



SXS REFRIGERATOR

User's Guide

Please read this guide thoroughly before operating and keep it handy for reference at all times.

SXS HŰTŐSZEKRÉNY

Használati útmutató

Kérjük, hogy a készülék használatba vétele előtt gondosan olvassa el a használati útmutatót, és őrizze meg azt, mert később is szüksége lehet rá.

SXS ХЛАДИЛНИК

Инструкции за употреба

Моля, внимателно прочетете инструкциите преди работа с уреда и винаги се придържайте към тях.

SXS FRIŽIDER

Uputstva za korišćenje

Molimo Vas da pre korišćenja pažljivo pročitate ovaj priručnik i da ga sačuvate kako bi i ubuduće mogao da Vam posluži.

SXS HLADNJAK

Priručnik za korisnike

Molimo vas da prije rada s uređajem pažljivo pročitate ovaj priručnik za korisnike i držite ga nadohvat ruke.

SXS KÜHLSCHRANK

Bedienungsanleitung

Lesen Sie diese Anleitung bitte genau durch, bevor Sie das Gerät in Betrieb nehmen. Halten Sie sie immer zur Hand, um etwas nachschlagen zu können.

Table of contents

Introduction	Entry	3
	Important safety instruction	3
	Identification of parts	4
Installation	Where to locate	5
	Door removal	6
	Door replacement	7
	Height adjustment	7
Operation	Starting	8
	Adjusting the temperatures and functions	8
	Ice making	10
	Refreshment center (Applicable to some models only)	11
	Shelf (Applicable to some models only)	12
	Wine holder (Applicable to some models only)	12
	Egg box (Applicable to some models only)	13
	Humidity control in the vegetable compartment	13
	Convert into a vegetable or meat compartment	13
Deodorizer (Applicable to some models only)	14	
Suggestion on food storage	Location of foods	15
	Storing foods	16
Care and maintenance	How to dismantle parts	17
	General information	18
	Cleaning	18
	Trouble shooting	19

Entry

The model and serial numbers are found on the inner case or back of refrigerator compartment of this unit. These numbers are unique to this unit and not available to others. You should record requested information here and retain this guide as a permanent record of your purchase. Staple your receipt here.

Date of purchase : _____
 Dealer purchased from : _____
 Dealer address : _____
 Dealer phone no. : _____
 Model no. : _____
 Serial no. : _____

Important safety instruction

This refrigerator must be properly installed and located in accordance with the installation instructions before it is used.

Never unplug your refrigerator by pulling on the power cord. Always grip plug firmly and pull straight out from the outlet.

When moving your appliance away from the wall, be careful not to roll over or damage the power cord.

After your refrigerator is in operation, do not touch the cold surfaces in the freezer compartment, particularly when hands are damp or wet. Skin may adhere to these extremely cold surfaces.

Unplug the power cord from the power plug for cleaning or other cares. Never touch it with wet hands because you can get an electric shock or be hurt.

Never damage, process, severely bend, pull out, or twist power cord because power cord damage may cause a fire or electric shock. You have doubts on whether the appliance is properly grounded.

Never place glass products in the freezer because they may be broken when their inner matters are frozen.

The appliance is not intended for use by young children or infirm persons without supervision.

Young children should be supervised to ensure that they do not play with the appliance.

Don't use an extension cord

If possible, connect the refrigerator to its own individual electrical outlet to prevent it and other appliances or household lights from causing an overload that could cause a power outage.

Accessibility of Supply Plug

The refrigerator-freezer should be so positioned that the supply plug is accessible for quick disconnection when accident happens.

Supply Cord Replacement

If the supply cord is damaged, it must be replaced by the manufacturer or its service agent or a similarly qualified person in order to avoid a hazard.

 **Warning**

Do not modify or extend the Power Cord length.
 ■ It will cause electric shock or fire.



Child entrapment warning

DANGER : Risk of child entrapment.

Before you throw away your old refrigerator or freezer :

Take off the doors

Leave the shelves in place so that children may not easily climb inside.

The appliance is not intended for use by young children or infirm persons without supervision.

Young children should be supervised to ensure that they do not play with the appliance.

Don't store

Don't store or use gasoline or other flammable vapor and liquids in the vicinity of this or any other appliance.

Grounding (Earthing)

In the event of an electric short circuit, grounding (earthing) reduces the risk of electric shock by providing an escape wire for the electric current.

In order to prevent possible electric shock, this appliance must be grounded. Improper use of the grounding plug can result in an electric shock. Consult a qualified electrician or service person if the grounding instructions are not completely understood, or if you have doubts on whether the appliance is properly grounded.

Identification of parts

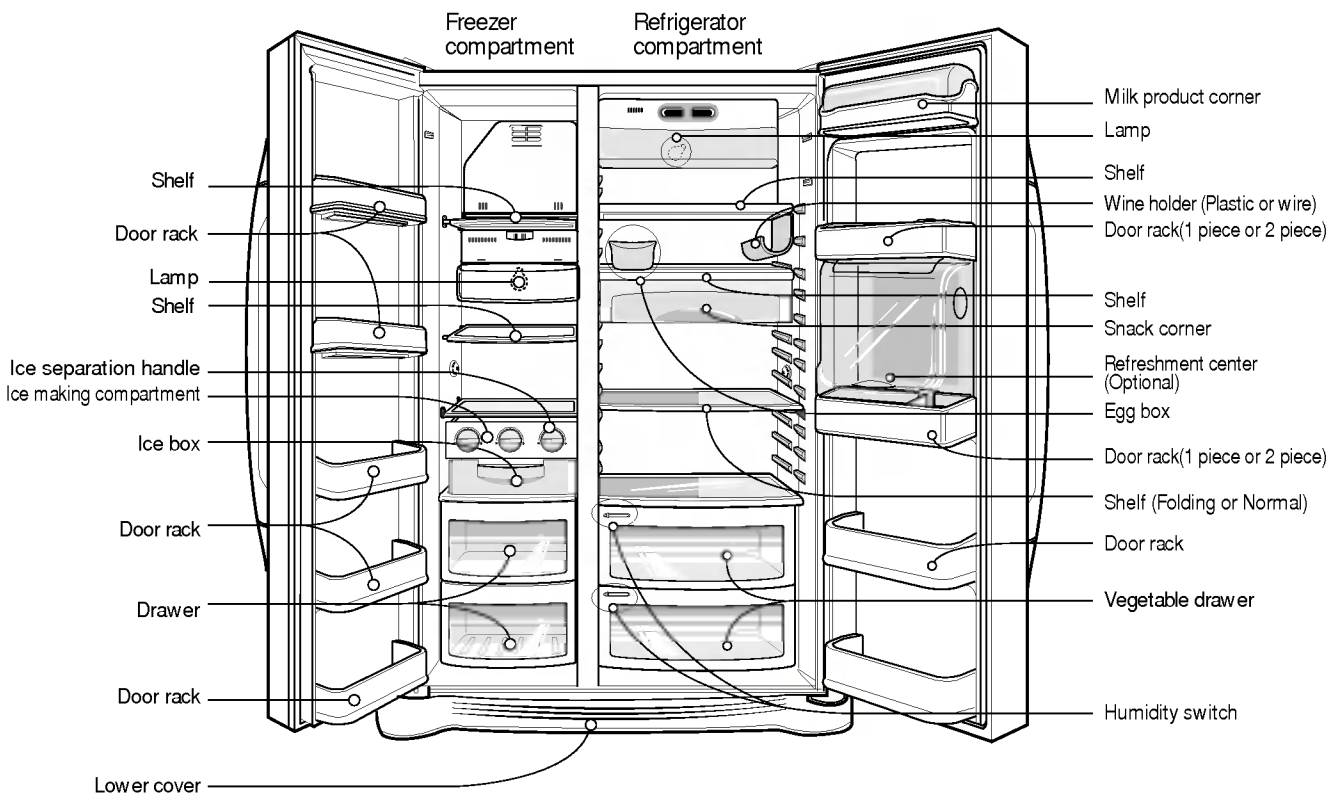

NOTE

- If you find some parts missing from your unit, they may be parts only used in other models.

Where to locate

Select a good location

1. Place your appliance where it is easy to use.

2. Avoid placing the unit near heat sources, direct sunlight or moisture.

3. Air must circulate properly around your appliance to ensure efficient operation. If your appliance is placed in a recessed area in the wall, allow at least a 12 Inches (30 cm) or greater clearance above the appliance and 2 inches (5 cm) or more from the wall. The appliance should be elevated 1 inch (2.5 cm) from the floor, especially if it is carpeted.

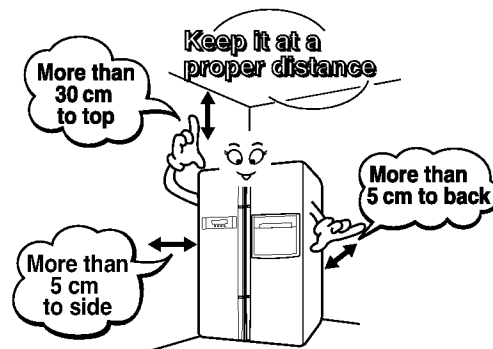

4. To avoid vibrations, the appliance must be leveled.

5. Don't install the appliance below 5°C. It may cause affect the performance.

Disposal of the old appliance

This appliance contains fluid (refrigerant, lubricant) and is made of parts and materials which are reusable and/or recyclable.

All the important materials should be sent to the collection center of waste material and can be reused after rework (recycling). For take back, please contact with the local agency.

Door removal

Warning

Electric Shock Hazard

Disconnect electrical supply to refrigerator before installing. Failure to do so could result in death or serious injury.

If your access door is too narrow for the refrigerator remove the refrigerator door and pass the refrigerator laterally.

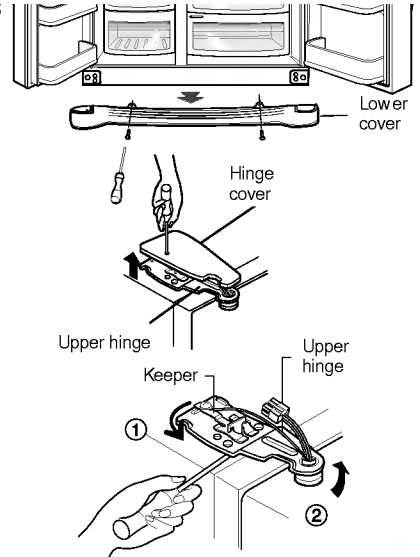

Remove the lower cover by lifting upward.

Remove lower cover

Remove the freezer compartment door

1) Removing the hinge cover by loosening the screws. Separate all connection wires except for the earth line after.

2) Remove the keeper by rotating it counter clockwise (①) and then lifting the upper hinge up (②).

NOTE

- When removing the upper hinge, be careful that the door does not fall forwards.

3) Remove the freezer compartment door by lifting it upward.

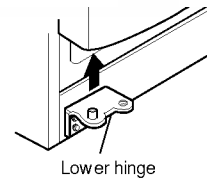

Remove the refrigerator door

1) Loosen the hinge cover screws and remove the cover. Remove connection wire, if any, except for the earth line.

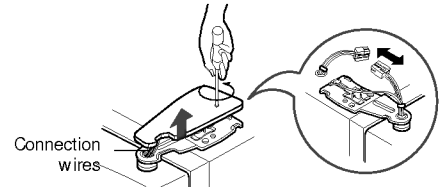

2) Remove keeper by rotating it clockwise (①) and then remove the upper hinge by lifting it up (②).

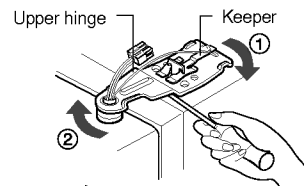

3) Remove the refrigerator compartment door by lifting it up.

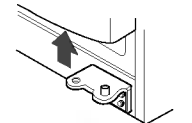

Pass the refrigerator

Pass the refrigerator laterally through access door as shown in the right figure.



Door replacement

Mount them in the reverse sequence of removal after they pass through the access door.

Height adjustment

Level the door by inserting flat (- type) driver into the groove of the left height adjusting screw and rotate it to the arrow direction (↺↻).

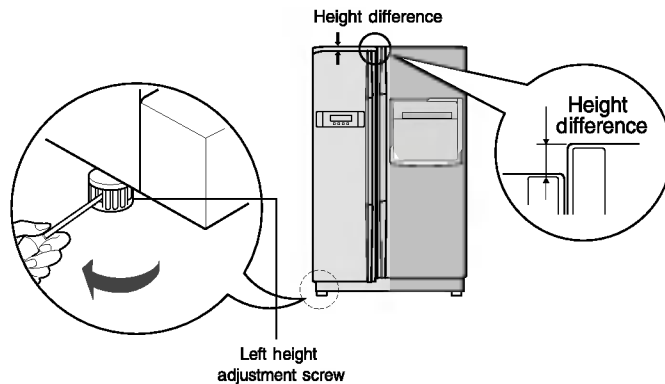

If the freezer compartment door is lower than the refrigerator compartment door

If the freezer compartment door is higher than the refrigerator compartment door

Level the door by inserting flat (- type) driver into the groove of the right height adjusting screw and rotate it to the arrow direction (↺↻).

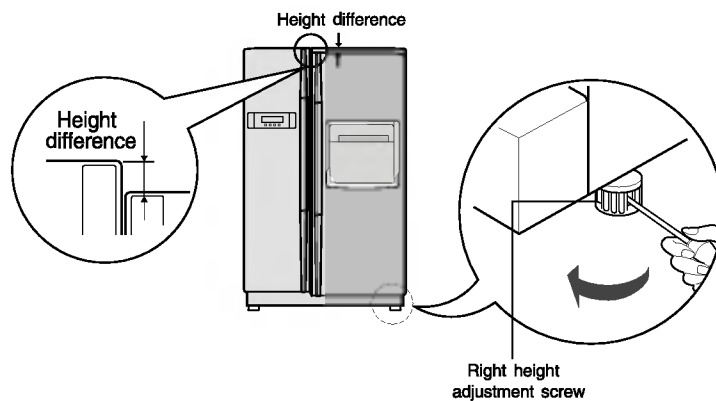

After leveling the door height

The refrigerator doors will close smoothly by heightening the front side by adjusting the height adjusting screw. If the doors do not close correctly, performance may be affected.

Next

1. Wipe off all dust accumulated during shipping and clean your appliance thoroughly.
2. Install accessories such as the wine corner, cover evaporating tray, etc., in their proper places. They are packed together to prevent possible damage during shipping.
3. Connect the power supply cord (or plug) to the outlet. Don't double up with other appliances on the same outlet.
4. Prior to use, let the appliance run for 2-3 hours. Check the flow of cold air in the freezer compartment to ensure proper cooling has taken place. Your appliance is now ready for use.

Starting

When your refrigerator is first installed, allow it to stabilize at normal operating temperatures for 2-3 hours prior to filling it with fresh or frozen foods. If operation is interrupted, wait 5 minutes before restarting.

Adjusting the temperatures and functions

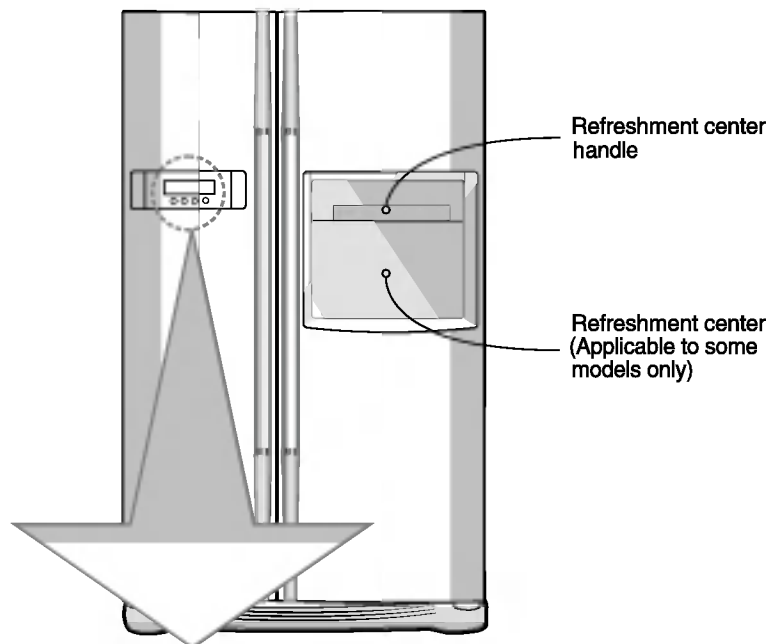

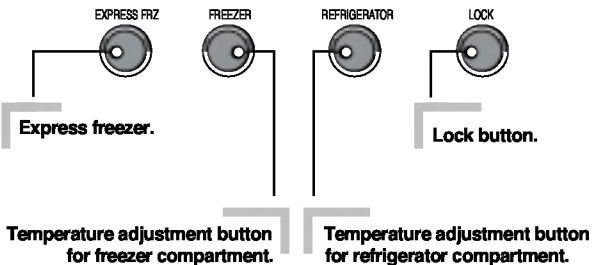
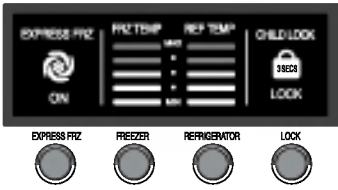
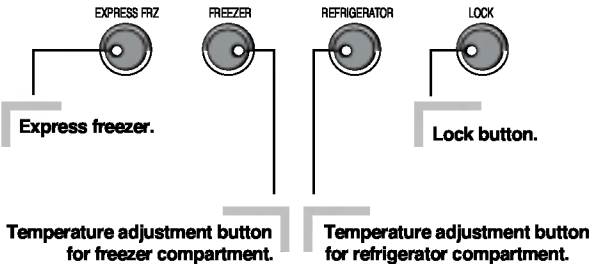
Optional	Function display board	
<p>Type-1</p> 		
<p>Type-2</p> 		

You can adjust temperature of and freezer room and refrigerator room.

How to adjust the temperature in the freezer compartment



Optional	Type-1	Type-2
FRZ TEMP	- 19 ^{°C}	
	Middle(-19°C)→ Middle strong(-22°C)→ Strong(-23°C)→ Weak(-15°C)→ Middle weak(-17°C)	

How to adjust the temperature in the refrigerator compartment



Optional	Type-1	Type-2
REF TEMP	3 ^{°C}	
	Middle(3°C)→ Middle strong(2°C)→ Strong(0°C)→ Weak(6°C)→ Middle weak(4°C)	

- * Whenever pressing button, setting is repeated in the order of (Middle) → (Middle Strong) → (Strong) → (Weak) → (Middle Weak).
- The actual inner temperature varies depending on the food status, as the indicated setting temperature is a target temperature, not actual temperature within refrigerator.
- Refrigeration function is weak in the initial time. Please adjust temperature as above after using refrigerator for minimum 2~3 days.

Express freezer

Please select this function for prompt freezer.

- "On" is repeated whenever pressing button.
- The arrow mark graphic remains at the On status when selecting Special Refrigeration "On".
- Super freezer function automatically turns off if a fixed time passes.

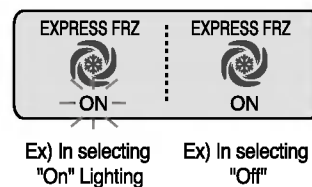

Lock

This button stops operation of different button.

- Locking or Release is repeated whenever pressing the .
- Pressing the other button when selecting 'LOCK', the button does not operate.

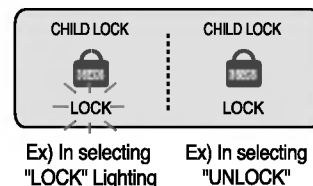

The other functions

Door open warning

- 3 times of warning sounds at the interval of 30 seconds if a minute passes with the door of refrigerator and the hombar door opened or completely closed.
- Please contact with the local service center if warning continue to sound even after closing the door.

Diagnosis (failure detection) function

- Diagnosis function automatically detects failure when failure is found in product during the use of refrigerator.
- If failure occurs at product, it does not operate though pressing any button and normal indication is not done. In this case, do not turn power off but immediately contact with the local service center. A lot of time are need for service engineer to detect the failed part if turning it off.

Door open alarm

An alarm will sound 3 times when the refrigerator door is left open for more than 1 minute. This alarm will be rung at an intervals of 30 sec. and stop at the close of the door. If the alarm sound does not stop even after the freezer and refrigerator compartment doors are closed, contact the service center.

Self-diagnosis (fault detection) function

Self-diagnosis function operates when a problem occurs in the unit. When an error occurs in the unit. Immediately contact the service center without turning the power OFF. If the power is OFF, it will take the engineer longer to find out where the fault occurs.

The pressing of any function buttons will not alter the temperature setting when a fault occurs.

When making Ice

- Fill water in ice making box of the ice making corner.
If water is fully filled the ice will not be separated well and water can be dropped to make ice lumped.

Ice Making

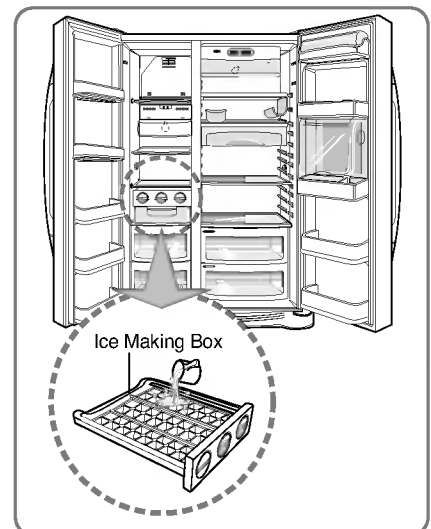

- Ice will be dropped into the ice storage bin by rotating ice separation handle of ice making compartment.

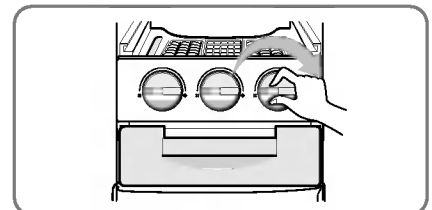

NOTE

- Rotating the ice separation handle before ice is fully frozen may cause the remaining water drop into the ice storage bin to lump the ice together.

Refreshment center (Applicable to some models only)

How to use

Open the refreshment center door.

- You can access the refreshment center without opening refrigerator door and thus saving electricity.
- Inner lamp is lit in refrigerator compartment when the refreshment center door opens. Thus it is easy to identify the contents.

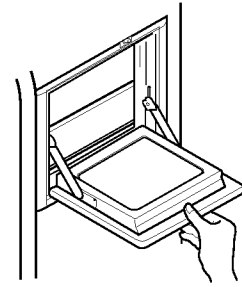

Use the refreshment center door as a stand

- Never use the refreshment center door as a chopping board and take care not to damage it with sharp tools.
- Never rest your arms or severely press on it.

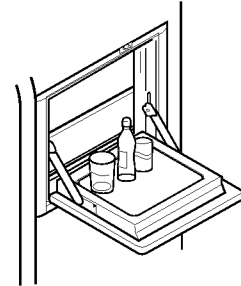

Never take out the inner refreshment center cover

- The refreshment center can not function normally without the cover.

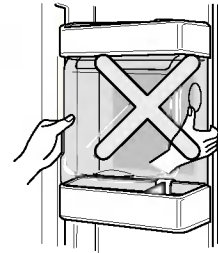

Never place heavy items on the refreshment center door or allow children to hang it on.

- Not only can the refreshment center door may be damaged, but also children may be hurt.

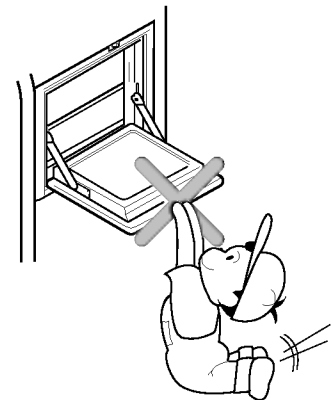

Shelf (Applicable to some models only)

Slide-Under Shelf

You can store taller items such as a gallon container or bottles by simply pushing in front half of shelf underneath back half of shelf. Pull toward you to return to a full shelf.

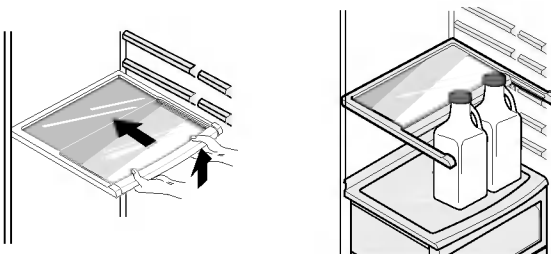

Wine holder (Applicable to some models only)

Wine holder adjustment (Type 1)

Bottles can be stored laterally with this wine corner. This can be attached to any shelf.

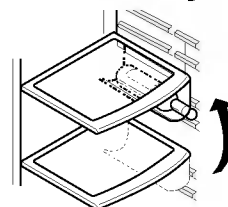

In case of inserting the wine holder :

Pull the wine holder downward as in ② after inserting it into the side anchoring part of the shelf as in ① by catching it upward as in ①.

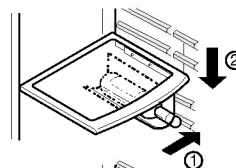

In case of separating the wine holder :

Pull the wine holder inward as in ④ after holding it upward as in ③ by catching it.

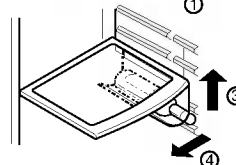

(Type 2)

Bottles can be stored laterally with this wine rack.

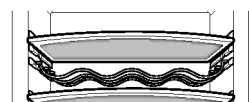

Egg box (Applicable to some models only)

You can move the egg box to wherever you want.

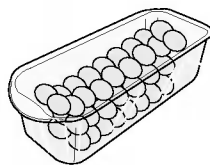

[Type-1]

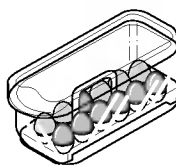

[Type-2]

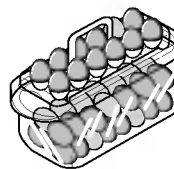

NOTE

- Never use the egg box as an ice storage bin. It can be broken.
- Never store the egg box in the freezer compartment or fresh compartment.

Humidity control in the vegetable compartment

The humidity can be controlled by adjusting the humidity control switch to the left/right when storing vegetables or fruits.

High humidity

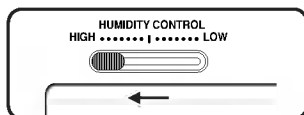

Low humidity

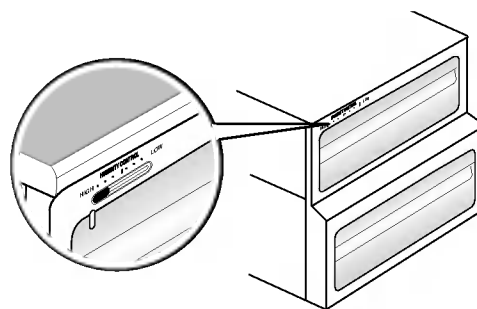
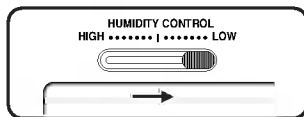

Convert into a vegetable or meat compartment

- The bottom drawer in the refrigerator can be converted into a vegetable or meat compartment

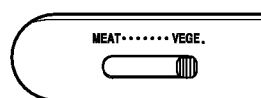

Vegetable compartment

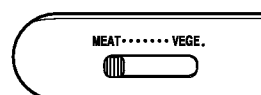

Meat compartment

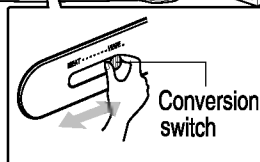
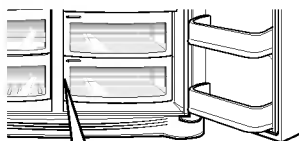

Be sure to check the conversion switch before storing foods

The meat compartment maintains the temperature at a lower point than the refrigerator compartment so that meat or fish can be stored fresh longer.

NOTE

- Vegetables or fruits are frozen if the conversion switch is set to meats compartment. So, be sure to check it before storing foods.

Deodorizer (Applicable to some models only)

This system efficiently absorbs strong odors by using the optical catalyst. This system does not have any effect on stored food.

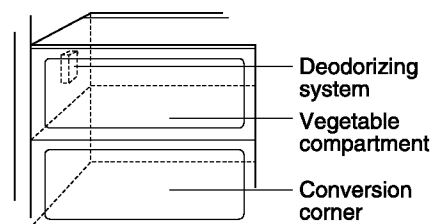

How to use the deodorizing system

- Since it is already installed onto the cool air intake duct from the refrigerator compartment, you need no separate installation.
- Please use closed containers to store food with pungent odors. Otherwise, this odor can be absorbed by other food in the compartment.

Location of foods

(Refer to identification of parts)

Wine holder	Store wine.
Snack drawer	Store small foods such as bread, snacks, etc..
Freezer compartment shelf	Store various frozen foods such as meat, fish, ice cream, frozen snacks, etc..
Freezer compartment door rack	<ul style="list-style-type: none"> ▪ Store small packed frozen food. ▪ Temperature is likely to increase as door opens. So, do not store long-term food such ice cream, etc..
Freezer compartment drawer	<ul style="list-style-type: none"> ▪ Store meat, fish, chicken, etc.. after wrapping them with thin foil. ▪ Store dry.
Milk product corner	Store milk products such as butter, cheese, etc..
Egg box	Place this egg box in the proper location.
Refreshment center	Store foods of frequent use such as beverage, etc..
Refrigerator compartment shelf	Store side dishes or other foods at a proper distance.
Refrigerator compartment door rack	Store small packed food or beverages such as milk, juice, beer, etc..
Vegetable drawer	Store vegetables or fruits.
Vegetable drawer /meat drawer conversion corner	<p>Store vegetable, fruits, meat to thaw, raw fish, etc.. setting the conversion switch as necessary.</p> <p>Be sure to check the conversion switch setting before storing foods.</p>

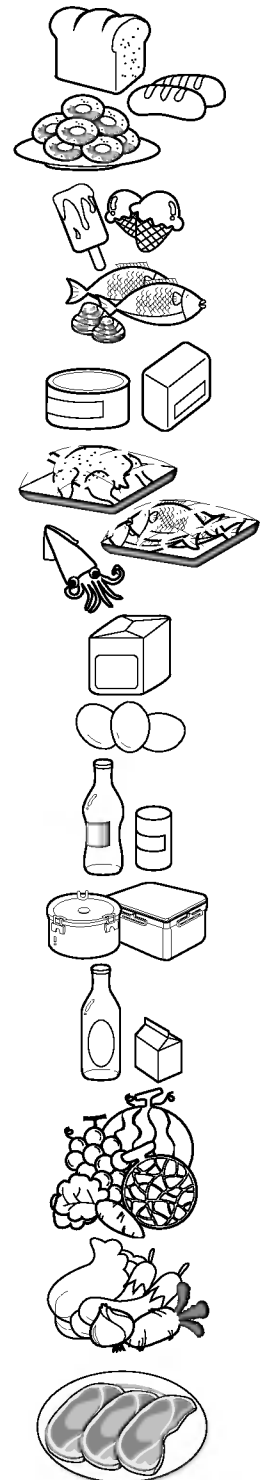

Storing foods

- Store fresh food in the refrigerator compartment. How food is frozen and thawed is an important factor in maintaining its freshness and flavor.
- Do not store food which goes bad easily at low temperatures, such as bananas, and melons.
- Allow hot food to cool prior to storing, placing hot food in the refrigerator could spoil other food, and lead to higher electric bills.
- When storing the food, cover it with vinyl wrap or store in a container with a lid. This prevents moisture from evaporating, and helps food to keep its taste and nutrients.
- Do not block air vents with food. Smooth circulation of chilled air keeps refrigerator temperatures even.
- Do not open the door frequently. Opening the door lets warm air enter the refrigerator, and cause temperatures to rise.
- Never keep too many foods in door rack because they may be interrupted by inner racks so that the door cannot be fully closed.

Freezer compartment

- Do not store bottles in the freezer compartment - they may break when frozen.
 - Do not refreeze food that has been thawed. This causes loss of taste and nutrient.
 - When storing frozen food like ice cream for a long period, place it on the freezer shelf, not in the door rack.
 - Do not touch the cold foods or containers- especially made of metallic -, with wet hands and place glass products in the freezer compartment.
- That's why you may have chilblains and they may be broken when their inner matters are frozen, causing personal injury.

Refrigerator compartment

- Avoid placing moist food upmost refrigerator shelves, it could freeze upon direct contact with chilled air.
- Always clean food prior to refrigeration. Vegetables and fruits should be washed and wiped, and packed food should be wiped, to prevent adjacent food from spoiling.
- When storing eggs in their storage rack or box, ensure that they are fresh, and always store them in a up-right position, which keeps them fresh longer.

NOTE

- If you keep the refrigerator in a hot and humid place, frequent opening of the door or storing a lot of vegetables in it may cause dew to form which has no effect on its performance. Remove the dew with dust cloth free from care.

How to dismantle parts

NOTE

- Dismantling is done in the reverse sequence of assembly.
Be sure to unplug the power plug before dismantling and assembly.
Never apply severe force to dismantle parts. Parts may be damaged.

Freezer compartment lamp

Separate the lamp by pulling it out (③) while slightly striking (①) and rotating (②) the lamp cover. Turn the bulb counterclockwise. Max. 40 W bulb for refrigerator is used and can be purchased at a service center.

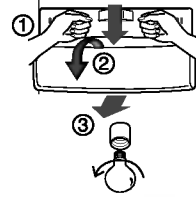

Freezer compartment shelf

To remove a shelf, lift the left part of the shelf a bit, push it to the direction ①, lift the right part to the direction ②, and take it out.

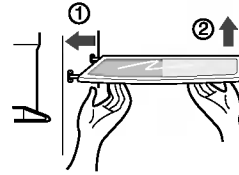

Door rack and support

Lift the door rack to ① direction holding both sides and pull it out to ② direction.

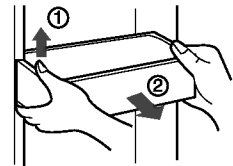

Lamp in refrigerator compartment

To remove the lamp cover, press the protrusion under the lamp cover to the front and then pull the lamp cover out. Turn the bulb counterclockwise. Max. 40 W bulb for refrigerator is used and can be purchased at a service center.

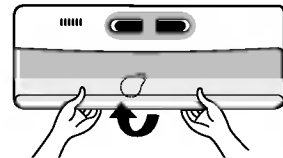

Refreshment center

- Separate the bin (①) to upward.
- Separate the upper rack of the refreshment center and then pull out the refreshment center cover (②).
- The refreshment center can be removed by pulling it upwards.

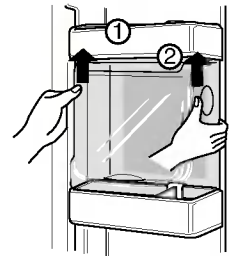

NOTE

- Be sure to remove parts from the refrigerator door when removing the vegetable compartment and snack corner.

Vegetable compartment cover

- To remove the vegetable compartment cover, pull out the vegetable compartment a bit to the front ①, lift the front part of the vegetable compartment cover as shown by ②, and take it out.

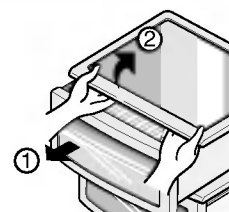

General information

Vacation time	<p>During average length vacations, you will probably find it best to leave the refrigerator in operation. Place freezable items in freezer for longer life.</p> <p>When you plan not to operate, remove all food, disconnect the power cord, clean the interior thoroughly, and leave each door OPEN to prevent odor formation.</p>
Power failure	<p>Most power failures that are corrected in an hour or two will not affect your refrigerator temperatures.</p> <p>However, you should minimize the number of door openings while the power is off.</p>
If you move	<p>Remove or securely fasten down all loose items inside the refrigerator.</p> <p>To avoid damaging the height adjusting screws, turn them all the way into the base.</p>
Anti condensation pipe	<p>The outside wall of the refrigerator cabinet may sometimes get warm, especially just after installation.</p> <p>Don't be alarmed. This is due to the anti-condensation pipe, which pumps hot refrigerator to prevent "sweating" on the outer cabinet wall.</p>

Cleaning

It is important that your refrigerator be kept clean to prevent undesirable odors. Spilled food should be wiped up immediately, since it may acidify and stain plastic surfaces if allowed to settle.

Exterior	<p>Use a lukewarm solution of mild soap or detergent to clean the durable finish of your refrigerator.</p> <p>Wipe with a clean damp cloth and then dry.</p>
Interior	<p>Regular cleaning is recommended. Wash all compartments a baking soda solution or a mild detergent and warm water. Rinse and dry.</p>
After cleaning	<p>Please verify that the power cord is not damaged, power plug is not overheated, or power plug is well inserted into the power consent.</p>
Warning	<p>Always remove power cord from the wall outlet prior to cleaning in the vicinity of electrical parts (lamps, switches, controls, etc.).</p> <p>Wipe up excess moisture with a sponge or cloth to prevent water or liquid from getting into any electrical part and causing an electric shock.</p> <p>Never use metallic scouring pads, brushes, coarse abrasive cleaners, strong alkaline solutions, flammable or toxic cleaning liquids on any surface.</p> <p>Do not touch frozen surfaces with wet or damp hands, because damp object will stick or adhere to extremely cold surfaces.</p>

Trouble shooting

Before calling for service, review this list. It may save you both time and expense. This list includes common occurrences that are not the result of defective workmanship or materials in this appliance.

Occurrence	Possible cause	Solution
Runing of refrigerator		
Refrigerator compressor does not run.	Refrigerator control is off.	Set refrigerator control. See setting the controls.
	Refrigerator is in defrost cycle.	This is normal for a fully automatic defrosting refrigerator. The defrost cycle occurs periodically.
	Plug at wall outlet is disconnected.	Make sure plug is tightly pushed into outlet.
	Power outage. Check house lights.	Call local electric company.
Refrigerator runs too much or too long	Refrigerator is larger than the previous one you owned.	This is normal. Larger, more efficient units run longer in these conditions.
	Room or outside weather is hot.	It is normal for the refrigerator to work longer under these conditions.
	Refrigerator has recently been disconnected for a period of time.	It takes some hours for the refrigerator to cool down completely.
	Large amounts of warm or hot food may have been stored recently.	Warm food will cause the refrigerator to run longer until the desired temperature is reached.
	Doors are opened too frequently or too long.	Warm air entering the refrigerator causes it to run longer. Open the door less often.
	Refrigerator or freezer door may be slightly open.	Make sure the refrigerator is level. Keep food and containers from blocking door. See problem section. OPENING/CLOSING of doors.
	Refrigerator control is set too cold.	Set the refrigerator control to a warmer setting until the refrigerator temperature is satisfactory.
	Refrigerator or freezer gasket is dirty, worn, cracked, or poorly fitted.	Clean or change gasket. Leaks in the door seal will cause refrigerator to run longer in order to maintain desired temperatures.
	Thermostat is keeping the refrigerator at a constant temperature.	This is normal. Refrigerator goes on and off to keep the temperature constant.

Occurrence	Possible cause	Solution
Temperatures are too cold		
Temperature in the freezer is too cold and the refrigerator temperature is satisfactory.	Freezer control is set too cold	Set the freezer control to a warmer setting until the freezer temperature is satisfactory.
Temperature in the refrigerator is too cold and the freezer temperature is satisfactory.	Refrigerator control is set too cold.	Set the refrigerator control to a warmer setting
Food stored in drawers freezes.	Refrigerator control is set too cold.	See above solution.
Meat stored in fresh meat drawer freezes.	Meat should be stored at temperature just below the freezing point of water (32 ° F, 0 ° C) for maximum fresh storage time.	It is normal for ice crystals to form due to the moisture content of meat.
Temperatures are too warm		
Temperatures in the freezer is too warm.	Freezer control is set too warm.	Set the freezer control to a colder setting until the freezer temperature is satisfactory.
	Refrigerator control is set too warm. Refrigerator control has some effect on freezer temperature.	Set the freezer control to a colder setting until the freezer temperature is satisfactory.
Temperatures in the refrigerator or freezer is too warm.	Doors are opened too frequently or too long.	Warm air enters the refrigerator/ freezer whenever the door is opened. Open the door less often.
	Door is open slightly.	Close the door completely.
	Large amounts of warm or hot food may have been stored recently.	Wait until the refrigerator or freezer has had a chance to reach its selected temperature.
	Refrigerator has recently been disconnected for a period of time.	A refrigerator requires some hours to cool down completely.
Temperature in the refrigerator is too warm and the freezer temperature is satisfactory.	Refrigerator control is set too warm.	Set the refrigerator control to a colder setting.

Occurrence	Possible cause	Solution
Sound and noise		
Louder sound levels when refrigerator is on.	Today's refrigerators have increased storage capacity and maintain more even temperatures.	It is normal for sound levels to be higher.
Louder sound levels when compressor comes on.	Refrigerator operates at higher pressures during the start of the ON cycle.	This is normal. Sound will level off as refrigerator continues to run.
Vibrating or rattling noise.	Floor is uneven or weak. Refrigerator rocks on the floor when it is moved slightly.	Be sure floor is level and solid and can adequately support refrigerator.
	Items placed on the top of refrigerator are vibrating.	Remove items.
	Dishes are vibrating on the shelves in the refrigerator.	It is normal for dishes to vibrate slightly. Move dishes slightly. Make sure refrigerator is level and solidly set on floor.
	Refrigerator is touching wall or cabinets.	Relieve or move refrigerator
Water/Moisture /Ice inside refrigerator		
Moisture collects on inside of refrigerator walls.	Weather is hot and humid which increases rate of frost buildup and internal sweating.	This is normal.
	Door is slightly open.	See problem section opening/closing of doors.
	Door is opened too often or too long.	Open the door less often.
Water/Moisture /Ice outside refrigerator		
Moisture forms on outside of refrigerator or between doors.	Weather is humid.	This is normal in humid weather. When humidity is lower, the moisture should disappear.
	Door is slightly open, causing cold air from the inside the refrigerator to meet warm air from the outside.	This time, close the door completely.

Occurrence	Possible cause	Solution
Odors in refrigerator	Interior needs to be cleaned.	Clean interior with sponge,warm water and baking soda.
	Food with strong odor is in refrigerator.	Cover food completely.
	Some containers and wrapping paper produce odors.	Use a different container or brand of wrapping paper.
Opening/Closing of doors/Drawers		
Door(s) will not close.	Food package is keeping door open.	Move packages that keep door from closing.
Door(s) will not close. (Continued)	Door was closed too hard, causing other door to open slightly.	Close both doors gently.
	Refrigerator is not level. It rocks on the floor when it is moved slightly.	Adjust the height adjusting screw.
	Floor is uneven or weak. Refrigerator rocks on the floor when it is moved slightly.	Be sure floor is level and can adequately support refrigerator. Contact carpenter to correct sagging or sloping floor.
	Refrigerator is touching wall or cabinets.	Relieve or move refrigerator..
Drawers are difficult to move.	Food is touching shelf on top of drawer	Keep less food in drawer.
	Track that drawer slides on is dirty.	Clean drawer and track.
Other	Please thoroughly read this manual.	

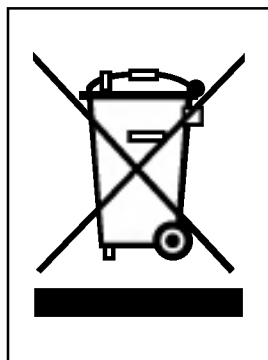

DISPOSAL OF YOUR OLD APPLIANCE

1. When this crossed-out wheeled bin symbol is attached to a product it means the product is covered by the European Directive 2002/96/EC.
2. All electrical and electronic products should be disposed of separately from the municipal waste stream via designated collection facilities appointed by the government or the local authorities.
3. The correct disposal of your old appliance will help prevent potential negative consequences for the environment and human health.
4. For more detailed information about disposal of your old appliance, please contact your city office, waste disposal service or the shop where you purchased the product.

Tartalomjegyzék

Bevezető	Feljegyzések	25
	Fontos biztonsági előírások	25
	A hűtőszekrény kezelőszervei és egységei	26
A készülék felállítása	Az alkalmas hely megtalálása	27
	Az ajtó leszerelése	28
	Az ajtó visszaszerelése	29
	Magasság beállítása	29
A hűtőgép használata	A hűtőgép elindítása	30
	A hőmérséklet és egyéb funkciók beállítása	30
	Jégkészítés	32
	Frissentartó rekesz (nem minden modellen)	33
	Polcok (nem minden modellen)	34
	Borosüveg tartó (nem minden modellen)	34
	Tojástartó (nem minden modellen)	35
	Páratartalom beállítása a zöldséges fiókban	35
	Átalakítás hús- vagy zöldségtároló fiókká	35
A szagtalanító (nem minden modellen)	36	
Javaslatok az élelmiszerek tárolásával kapcsolatban	Az élelmiszerek elhelyezése	37
	Az élelmiszerek tárolása	38
Ápolás és karbantartás	Az alkatrészek kiszerezése	39
	Általános információk	40
	Tisztítás	40
	Hibaelhárítás	41

Feljegyzések

A készülék típus- és sorozatszámát a hűtőgép hátoldalán vagy belsejében találja. Ezek az azonosító számok csak erre a készülékre vonatkoznak, így egyediek. Kérjük, írja fel ezeket a számokat az alábbi mezőkbe, és őrizze meg a használati útmutatót az esetleges későbbi felhasználás céljából. Kérjük, csatolja ehhez az oldalhoz a vásárlást igazoló számlát is.

Vásárlás dátuma: _____
 A forgalmazó neve: _____
 A forgalmazó címe: _____
 Forgalmazó telefonszáma: _____
 Modell száma: _____
 Gyártási sorozatszám: _____

Fontos biztonsági előírások

A készülék használata előtt, helyezze el és állítsa be a hűtőgépet a használati útmutatóban előírt módon.

Soha ne a hálózati vezetéknél fogva húzza ki a hálózati csatlakozót a konnektoraljzatból.

A készülék elmozdításakor ügyeljen arra, nehogy elessen a hálózati vezetékben, vagy a készülékben kárt okozzon.

Miután a készüléket felállította a helyén, ne érintse meg a hideg felületeket, különösen ne nedves kézzel. A bőr könnyen odaragadhat ezekhez a hideg felületekhez.

Tisztítás alkalmával és karbantartáskor húzza ki a hálózati vezetékét a konnektoraljzatból. Soha ne érjen a hálózati vezetékhez nedves kézzel, mert az áramütést okozhat.

Soha ne szerelje, hajlítsa vagy csavarja meg erősen a hálózati vezetékét, mert az áramütést vagy tüzet okozhat. Ellenőrizze a készülék helyes földelését.

Ne tegyen a hűtőbe üvegből készült tárolóedényeket, mert azok elrepedhetnek, ahogy a tartalmuk kitágul.

Soha ne tegye kezét az automatikus jégkészítőbe, mert az balesetet okozhat.

Ügyeljen arra, hogy fiatal gyerekek ne játszanak a hűtőgéppel.

Soha ne lépjen fel, vagy mászson fel a frissen tartó rekesz ajtajára. Ilyenkor a hűtőgép károsodhat, vagy akár fel is borulhat, ezzel komoly balesetet okozva.

Ha lehetséges, csatlakoztassa a hűtőgépet külön konnektoraljzatba, hogy elkerülje az elektromos hálózat túlterhelését.

A fagyasztó-hűtőt úgy kell elhelyezni, hogy a hálózati csatlakozó könnyen elérhető legyen, hogy adott esetben baleset bekövetkezésekor könnyen ki lehessen húzni a csatlakozót.

Ha az áramellátó kábel megsérül, akkor azt gyártóval, szerelővel vagy hasonlóan képzett szakemberrel ki kell cseréltetni, hogy elkerüljük a balesetveszélyt.

A csatlakozózsínort ne módosítsa és ne használjon hosszabbítót.

- Ez elektromos áramütést vagy tüzet okozhat.



Ne használjon hosszabbítót

A hálózati csatlakozó elérhetősége

Az áramellátó kábel cseréje

 **Figyelem!**

**Vigyázat!
Balesetveszélyes
hely gyermekek
számára**

Egy üres hűtőszekrény veszélyes csábítást jelenthet egy gyermek számára. Régi, vagy használaton kívül helyezett hűtőszekrényről távolítsa el az ajtószigetelést, a reteszt vagy az egész ajtót, azonban a polcokat hagyja benne, ezzel megakadályozva, hogy a gyerekek a hűtőgépre mászhassanak.

A hűtők gyerekek nem használhatják felügyelet nélkül. Ügyeljen arra, hogy gyermekei nem játszanak a hűtőgéppel.

**Ne tároljon a
hűtőgépben**

Ne tároljon a hűtőgépben, és ne használjon a hűtőgép közelében benzint vagy más gyúlékony anyagot.

**A készülék
földelése**

Elektromos zárlat esetén földeléssel megelőzhető, vagy csökkenthető az áramütés veszélye. Az áramütés veszélyeinek elkerülése érdekében megfelelő módon földelje hűtőgépét. Bizonytalanság esetén keresse fel a legközelebbi villanszerelőt vagy szakembert.

A hűtőszekrény kezelőszervei és egységei

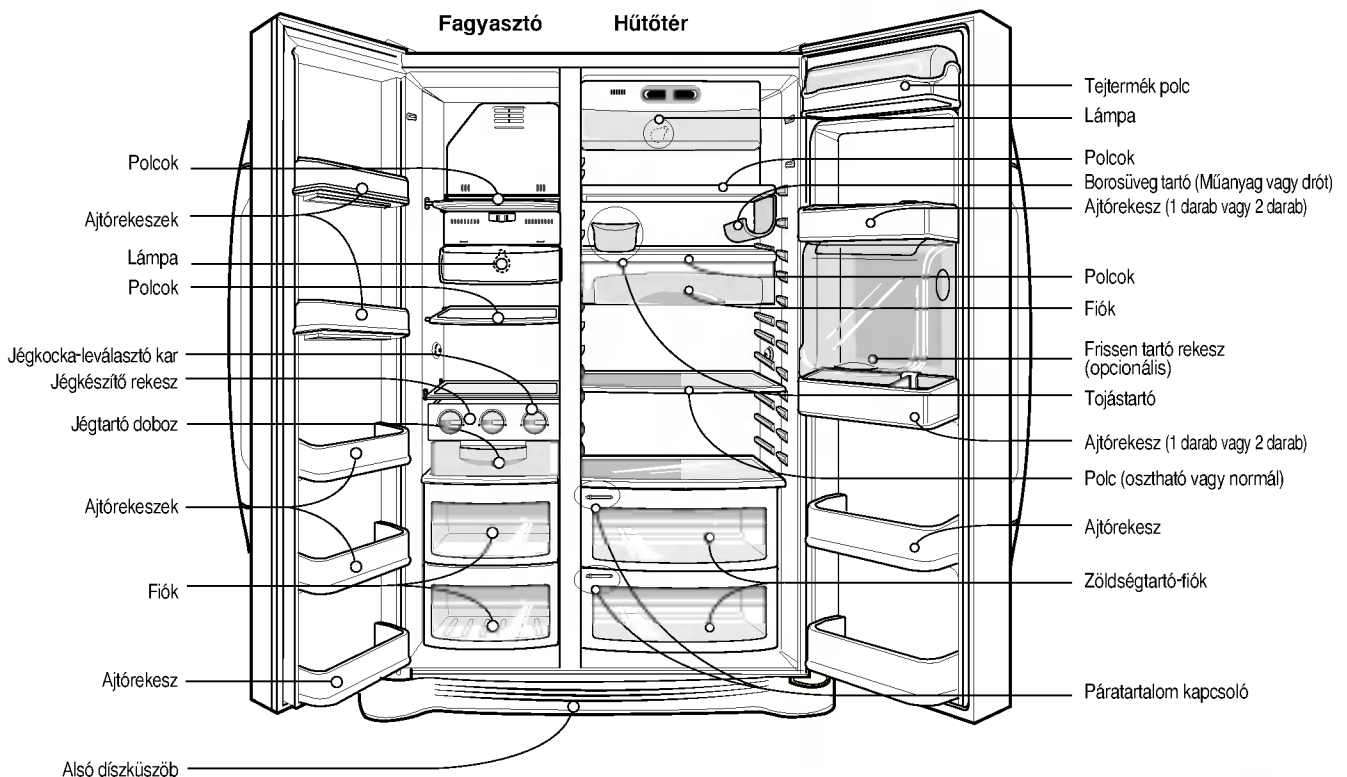

MEGJEGYZÉS

- Elképzelhető, hogy egyes részek hiányoznak az Ön készülékéből. Ezek a részek más modelleken találhatóak, vagy opcionálisak (pl. frissen tartó rekesz).

Válasszon ki egy megfelelő helyet**Az alkalmas hely megtatálása**

1. Könnyen megközelíthető helyre tegye a hűtőgépet.
2. Lehetőleg ne tegye a készüléket hőforrás vagy közvetlen napfény közelébe.

3. A készülék rendeltetésszerű működéséhez megfelelő szellőzés szükséges. Ha a hűtőszekrényt szűk helyre, vagy falba beépítve helyezi el, akkor hagyjon legalább 30 cm távolságot a teteje és a mennyezet között, illetve 5cm-t a hátoldalnál. A készüléket 2,5 cm-re emelje fel a padlótól, különösen akkor, ha szőnyeg van alatta.

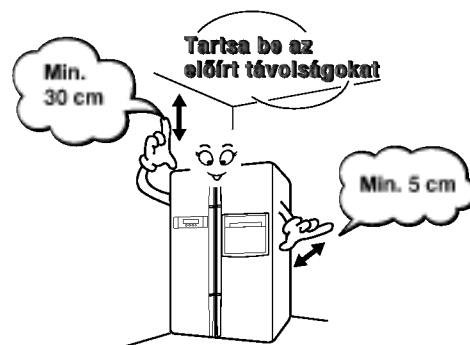

4. A rezgések kiküszöbölése érdekében a hűtőgépet szintbe kell állítani.
5. Ne használja a készüléket 5 °C-nál alacsonyabb hőmérsékletű helyiségben, ez a hatásfok leromlását okozhatja.

Régi készülék ártalmatlanítása

A készülék folyadékokat tartalmaz (hűtőfolyadék, kenőanyag), ezen kívül számos alkatrésze és részegysége újra felhasználható és/vagy újrafeldolgozható.

Valamennyi fontos anyagot és részegységet hulladékgyűjtő-központba kell küldeni, ahol gondoskodnak az újrahasznosításról/feldolgozásról. Ezzel kapcsolatban kérjen tájékoztatást a helyi képviselőtől.

Az ajtó leszerelése

⚠ Figyelem!

Áramütés veszély.

A készülék szerelése előtt húzza ki a hálózati vezetéket a konnektoraljzatból. Ennek elmulasztása balesetet okozhat.

Ha az ajtó, melyen a hűtőgépet át szeretné vinni, túl szűk, szerelje le a hűtőgépjáratokat, és próbálja meg a készüléket oldalirányban átvinni.

Távolítsa el a fedelet, majd a vízvezetéket

A fagyasztó ajtajának leszerelése

Vegye le az alsó dízküszöböt annak felfelé emelésével.

1) Az ajtópánt levétele előtt lazítsa meg a csavarokat, majd válassza szét a vezetékeket a földvezeték kivételével.

2) Vegye ki az ajtótartót (①) annak óramutató járásával ellentétes irányú elfordításával és a felső pánt (②) megemelésével.

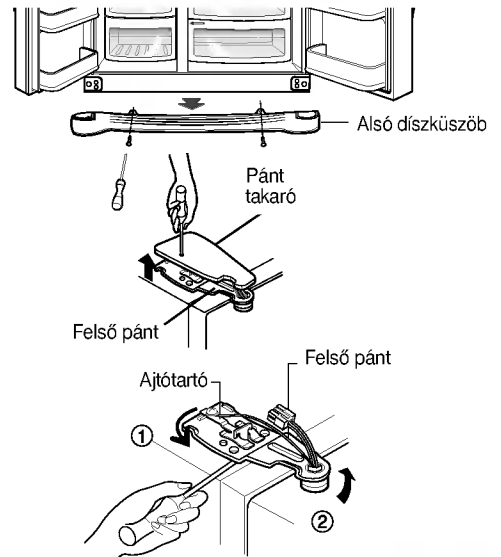

MEGJEGYZÉS

- A felső pánt leszerelésénél vigyázzon, nehogy az ajtó leessen.

3) Vegye le a hűtőgép ajtaját annak felfelé emelésével.

A hűtő ajtajának leszerelése

1) Az ajtópánt levétele előtt lazítsa meg a csavarokat, majd válassza szét az esetleges vezetékeket a földvezeték kivételével.

2) Vegye ki az ajtótartót (①) annak óramutató járásával ellentétes irányú elfordításával és a felső pánt (②) megemelésével.

3) Vegye le a hűtőgép ajtaját annak felfelé emelésével. Húzza fel az ajtót, míg a vízvezetékcső teljesen ki nem jön.

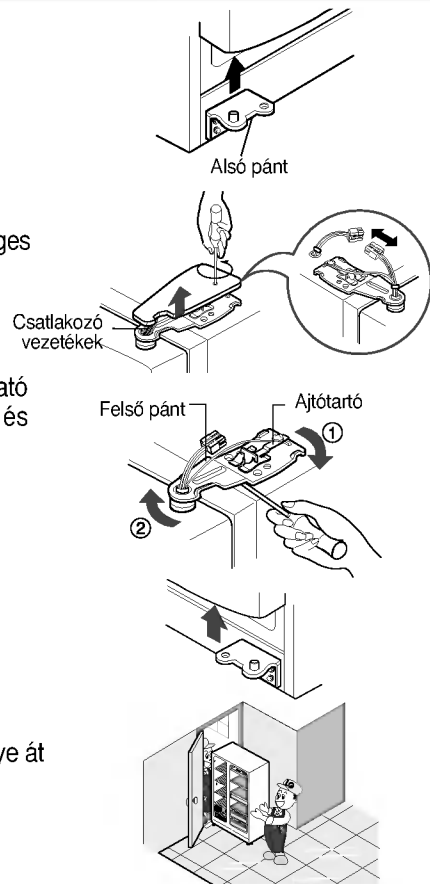

A hűtő átvitele másik helyiségbe

Az ábrán látható módon oldalirányban vigye át az ajtón a hűtőgépet.

Az ajtó visszaszerelése

Szerelje vissza az ajtókat a fent leírt lépéseket fordított sorrendben elvégezve.

Magasság beállítása

Ha a fagyasztó ajtaja alacsonyabban van, mint a hűtő

Az ajtó magasságának beállításához tegyen egy lapos csavarhúzózt a bal oldali magasságbeállító csavarba, és csavarja azt az óramutató járásával megegyező irányban (⌚).

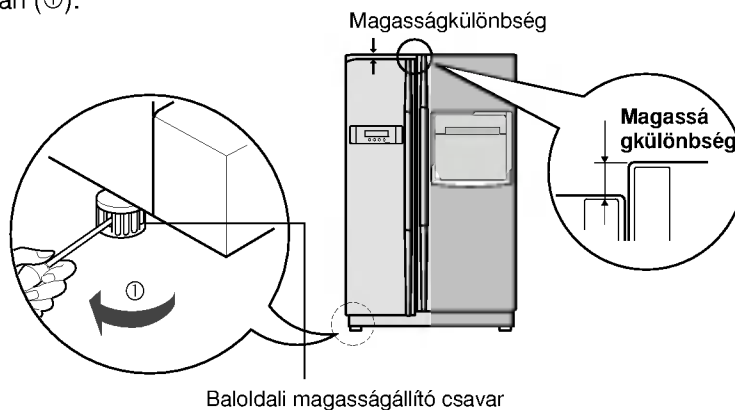

Ha a hűtő ajtaja alacsonyabban van, mint a fagyasztóé

Az ajtó magasságának beállításához tegyen egy lapos csavarhúzózt a jobb oldali magasságbeállító csavarba, és csavarja azt az óramutató járásával megegyező irányban (⌚).

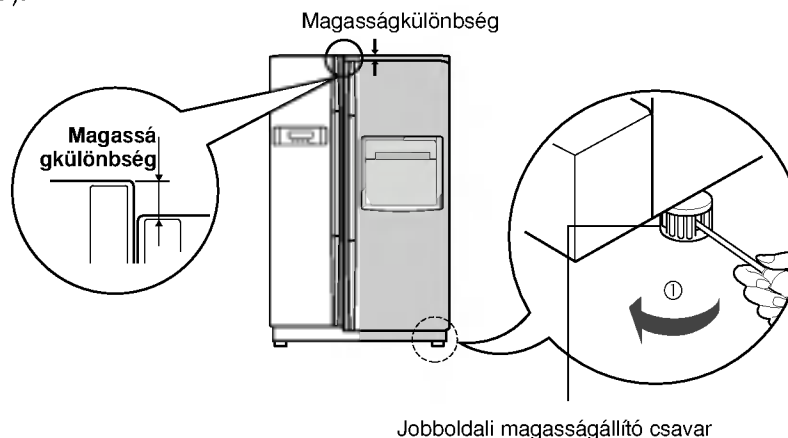

Az ajtók magasságának beállítása után

A hűtőgép ajtói most jól záródnak. A rosszul beállított ajtók a hűtési teljesítmény romlását okozhatják.

Ezután

1. Törölje le a szállítás során a hűtőgépre rakódott port, és tisztítsa ki a hűtőt belülről.
2. Tegye a tartozékokat (jégkocka tartó, párologtató tál, stb.) a helyükre. A tartozékok egy csomagban találhatóak, a szállítás során bekövetkező sérülések elkerülése érdekében.
3. Csatlakoztassa a hálózati vezetékét a konnektoraljzatba. Ne használjon a hűtőgép fali csatlakozójánál elosztót.
4. A használat megkezdése előtt hagyja a készüléket üresen működni 2-3 órán át. Ellenőrizze, hogy a hideg levegő megfelelően áramlik-e a mélyhűtő-rekeszben. Ha igen, a szükséges hűtési hőmérséklet kialakult, és a készülék használatra kész.

A hűtőgép elindítása

Első használatkor a friss vagy fagyasztott ételek bepakolása előtt, hagyja a hűtőgépet 2-3 óráig működni, hogy elérje az üzemi hőmérsékletet. Ha a hűtőgép működése megszakad, várjon 5 percet az újraindítás előtt.

A hőmérséklet és egyéb funkciók beállítása

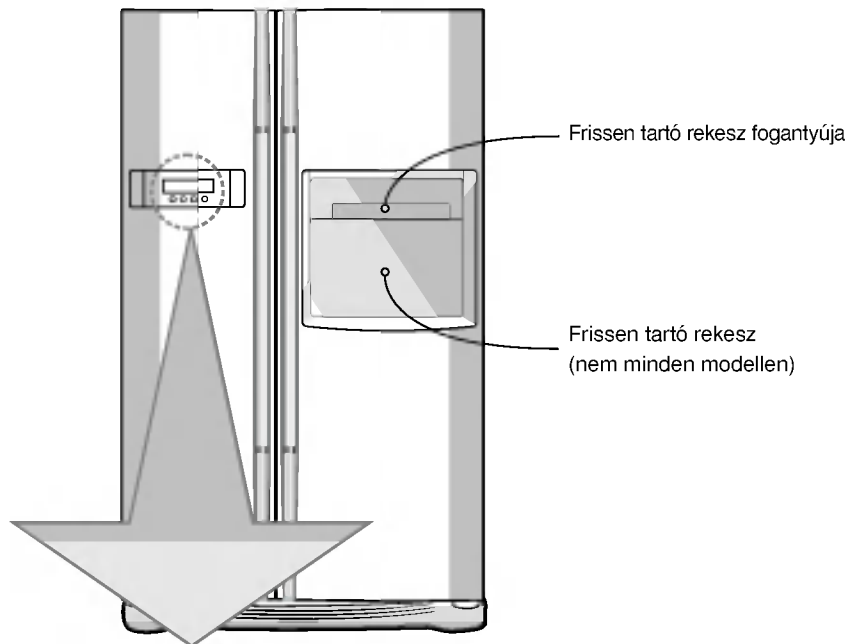

Opcionális	Vezérlőpanel	
1. típus	<p>EXPRESS FRZ FRZ TEMP REF TEMP CHILD LOCK</p> <p>OK</p> <p>EXPRESS FRZ FREEZER REFRIGERATOR LOCK</p>	<p>EXPRESS FRZ FREEZER REFRIGERATOR LOCK</p> <p>Expressz mélyhűtés</p> <p>A fagyasztó hőmérsékletállító gombja</p> <p>A hűtőszekrény hőmérsékletállító gombja</p> <p>Adagolóautomata választó gomb</p>
2. típus	<p>EXPRESS FRZ FRZ TEMP REF TEMP CHILD LOCK</p> <p>OK</p> <p>EXPRESS FRZ FREEZER REFRIGERATOR LOCK</p>	<p>EXPRESS FRZ FREEZER REFRIGERATOR LOCK</p> <p>Expressz mélyhűtés</p> <p>A fagyasztó hőmérsékletállító gombja</p> <p>A hűtőszekrény hőmérsékletállító gombja</p> <p>Adagolóautomata választó gomb</p>

Ön beállíthatja a mélyhűtő és a hűtőszekrény hőmérsékletét.

A mélyhűtő hőmérsékletének beállítása



Opcionális	1. típus	2. típus
Mélyhűtő hőmérséklete	-19°C	MAX ● ● ● ● MIN
	Közepes(-19°C) → Közepesen erős(-22°C) → Erős(-23°C) → Gyenge(-15°C) → Közepesen gyenge(-17°C)	

A hűtőszekrény hőmérsékletének beállítása



Opcionális	1. típus	2. típus
Hűtőszekrény hőmérséklete	3°C	MAX ● ● ● ● MIN
	Közepes(3°C) → Közepesen erős(2°C) → Erős(0°C) → Gyenge(6°C) → Közepesen gyenge(4°C)	

* A gomb minden egyes megnyomásakor a beállítás az alábbi sorrendben lehetséges: (Közepes) → (Közepesen erős) → (Erős) → (Gyenge) → (Közepesen gyenge).

- A tényleges belső hőmérséklet függ a készülékben tárolt élelmiszer állapotától, vagyis a beállított hőmérséklet az elérendő maximumot jelenti, és nem a hűtőszekrényben mért tényleges hőmérsékletet.
- A hűtőfunkció eleinte kisebb kapacitással működik. 2-3 nap elteltével állítsa be újra a hűtőszekrény hőmérsékletét a fenti módon.

Expressz mélyhűtés

Azonnali gyorsfagyasztáshoz válassza a „Expressz mélyhűtés” funkciót.

- A fagyasztó az EXPRESS FRZ gomb minden megnyomásával be/ki kapcsolható.
- A nyílal jelzett grafikus ábrázolás az On állapotban marad, amikor a Speciális Mélyhűtés is “On” pozícióban van.
- A gyorsfagyasztás funkció automatikusan kikapcsol, ha a beállított idő lejár.



Példa) a BE (ON) kiválasztásakor Példa) a KI (OFF) kiválasztásakor"

Kapcsolózár

Ezzel a gombbal lezárhatjuk egy másik gomb működését.

- A „LOCK” funkció a gomb egyszeri megnyomására bekapcsol, újbóli megnyomásra pedig kikapcsol.
- Ha a „LOCK” lezár) funkció kiválasztásával egyidejűleg egy másik gombot is megnyomunk, a gombot ezzel lezárjuk, és az nem fog működni.

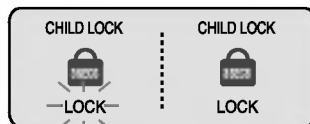

Példa) A LEZÁR (LOCK) kiválasztásakor Példa) A LEZÁR (LOCK) újbóli kiválasztásakor

További funkciók**'Nyitott ajtó' figyelmeztetés**

- Harminc másodperces időközönként, 3 alkalommal figyelmeztető hang szólal meg, ha a hűtőszekrény vagy a mélyhűtő ajtajának kinyitása óta több mint egy perc telt el, és az ajtó még nem csukódott be újra.
- Amennyiben a figyelmeztető hang az ajtó becsukása után is megszólal, hívja a szervizt.

Diagnosztika funkció (hibakeresés)

- A diagnosztika funkció automatikusan megkeresi a készülék működése közben esetlegesen fellépő hibákat, rendellenességeket.
- Amennyiben a berendezésben valamilyen meghibásodás lép fel, a kezelógombok nem működnek és a kijelzőkön nem jelenik meg információ. Ilyen esetben soha ne kapcsolja ki a készüléket, hanem azonnal hívja a szervizt. Sokkal hosszabb időbe telik a szerelőnek a hiba feltárása, ha a berendezést kikapcsolják.

Nyitott ajtó figyelmeztetés

Ha a hűtőszekrény ajtaja 1 percnél hosszabb időn át marad nyitva, 3-szor egymás után figyelmeztető hang szólal meg. A hang harminc másodperces időközönként újra és újra megszólal mindaddig, amíg az ajtót nem csukják be. Amennyiben a figyelmeztető hang az ajtó becsukása után is megszólal, hívja a szervizt.

Diagnosztika funkció (hibakeresés)

A diagnosztika funkció akkor lép működésbe, ha a készülékben valamilyen hiba vagy probléma lép fel. Ilyen esetben soha ne kapcsolja ki a készüléket, hanem azonnal hívja a szervizt. Sokkal hosszabb időbe telik a szerelőnek a hiba feltárása, ha a berendezést kikapcsolják. Ha meghibásodás történik, a funkciógombokkal nem állítható a hőmérséklet.

Jégkészítés

- Töltse fel vízzel a jégkocka-készítő tálcát a jégkészítő rekeszben. Ha teljesen feltölti a tálcát vízzel, a jégkockákat nem fogja tudni elválasztani egymástól és azok összetapadhatnak.

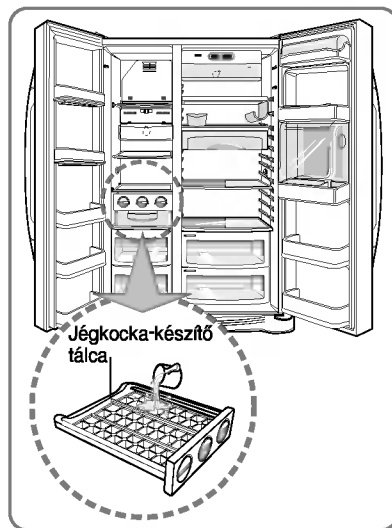

- A kész jég a jégkészítő rekesz jégkocka-leválasztó gombjának forgatásával helyezhető át a jégtartóba.

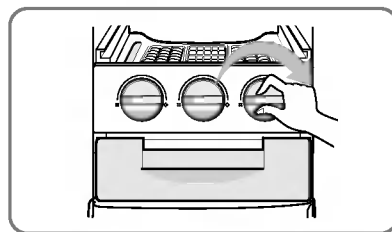
**MEGJEGYZÉS**

- Ha a jégkocka-leválasztó gombot azelőtt forgatja el, hogy a víz teljesen megfagyott volna, víz kerülhet a jégtartóba és az összetapaszthatja a jégkockákat.

Jégkészítéskor

Frissentartó rekesz (nem minden modellen)

Használat

Nyissa ki a rekesz ajtaját

- A frissentartó rekeszt a hűtőgép ajtajának kinyitása nélkül is elérheti, ezzel energiát takaríthat meg.
- A frissentartó rekesz ajtajának kinyitásakor a hűtő lámpája világítani kezd, hogy gyorsan megtalálhassa a keresett ételt.

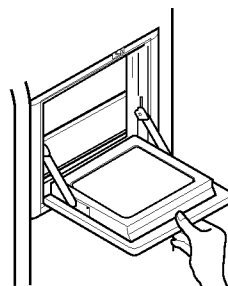

A frissentartó rekesz ajtaját csak tartónak használja

- Ne vágjon fel élelmiszereket a frissentartó rekesz ajtaján, és ne sértse fel az ajtót éles tárgyakkal.

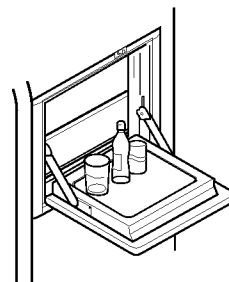

Ne vegye le a frissentartó rekesz belső fedelét

- A frissentartó rekeszt csak a fedéllel együtt működik rendeltetészerűen.

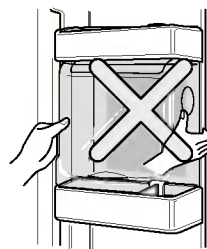

Ne tegyen nehéz tárgyakat a frissentartó rekesz ajtajára, és ne hagyja gyermekét felmászni rá

- Ezzel nemcsak a hűtőgépben tehet kárt, hanem balesetveszélyes is.

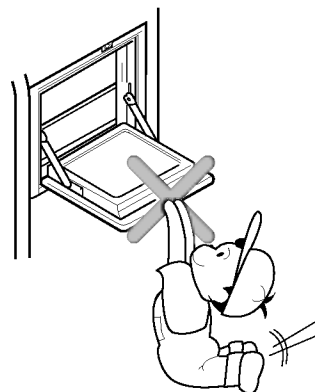

Betolható polc**Polcok (nem minden modellen)**

A behajtható polc segítségével Ön magasabb dolgokat (nagy méretű üvegek, stb.) is tárolhat a hűtőszekrényben. Nyomja be egyszerűen a polc elülső felét a hátsó alá, és máris megnövelte a helyet. Ha ismét a teljes polcra van szüksége, húzza az első részt saját maga felé.

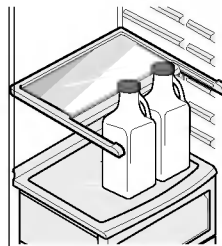
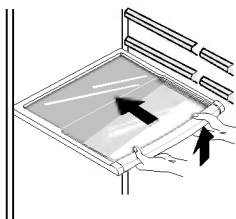
**A borosüveg tartó beállítása****Borosüveg tartó (nem minden modellen)**

A borosüveg tartót bármelyik polcra akasztva borosüvegek vízszintes tárolására használhatja.

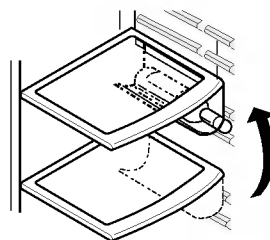
**Palacktartó rögzítése :**

Felfelé tolvá (①. ábra) akassza be a palacktartót a polc oldalán található rögzítőpecekbe (①. ábra), majd húzza a tartót lefelé (②. ábra).

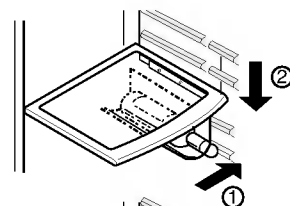
**Palacktartó kivétele :**

Nyomja felfelé a palacktartót (③. ábra), majd húzza a hűtőszekrény belseje felé (④. ábra).

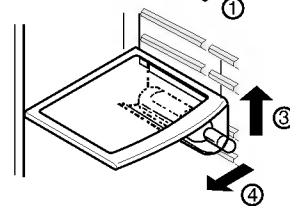
**(2. típus)**

Ezen a palacktartó-állványon a borospalackok oldalukra fektetve tárolhatók.

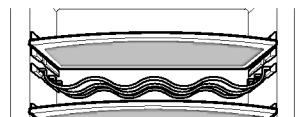

Tojástartó (nem minden modellen)

A tojástartót tetszőleges helyre teheti a hűtőben.

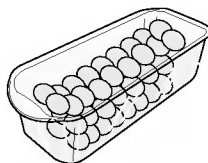

[1. típus]

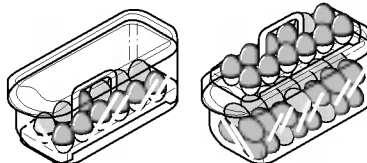

[2. típus]

MEGJEGYZÉS

- Ne használja a tojástartót jégkocka tartónak, mert eltörhet.
- Ne tegye a tojástartót a fagyasztóba vagy a frissen tartó rekeszbe.

Páratartalom beállítása a zöldséges fiókban

A zöldséges fiókban beállíthatja a tárolt élelmiszerek megfelelő páratartalmát.

Magas páratartalom



Alacsony páratartalom

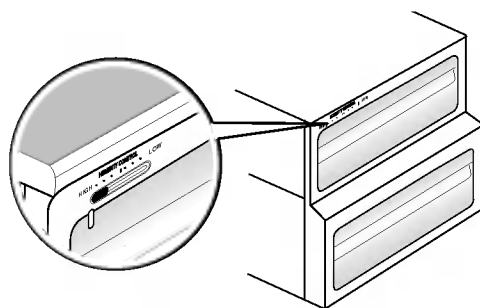
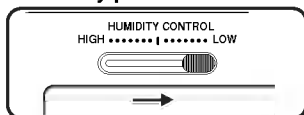

Átalakítás hús- vagy zöldségtároló fiókká

- A hűtőgép alsó fiókja hús- és zöldségtároló fióknak is használható.

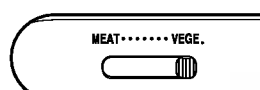

Zöldségtároló

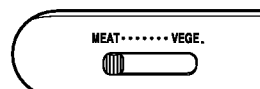

Hústároló

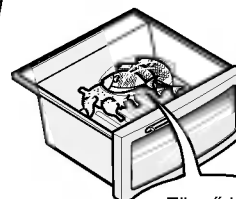
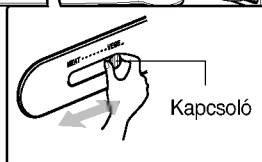
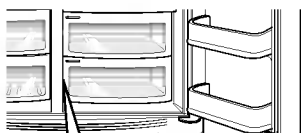

Ellenőrizze a kapcsolót!

A hústárolóban alacsonyabb a hőmérséklet, hogy a húsok tovább maradjanak frissek.

MEGJEGYZÉS

- Ha a kapcsolót hústároló állásban hagyja, a zöldségek megfagyhatnak. Ellenőrizze a kapcsoló állását, mielőtt élelmiszert tesz a fiókba.

A szagtalanító (nem minden modellen)

Az Optikai Katalizátornak köszönhetően ez a berendezés hatékonyan nyeli el az erős szagokat, miközben nem ártalmas a tárolt élelmiszerekre nézve.

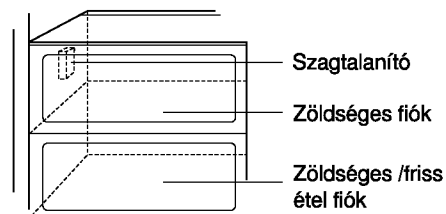







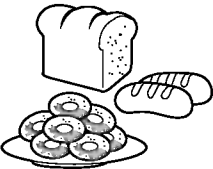

A szagtalanító használata

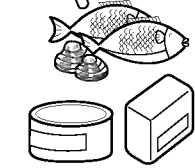
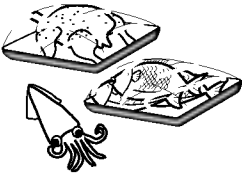
- Mivel a szagtalanító már be van szerelve a hűtő részből jövő hűtőlevegő beáramló nyílásához, Önnek semmilyen szerelést nem kell végeznie.
- Kérjük, hogy az erős szagú ételeket zárt edényben tárolja, különben a többi élelmiszer is átveszi a szagot.

Az élelmiszerek elhelyezése

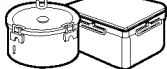
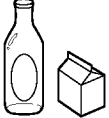
(Olvassa el a különböző részek elnevezéséről szóló részt.)

Bortartó	Bor tárolására.	
Szendvics fiók	Kisméretű élelmiszerek tárolására, mint például kenyér, szendvicsek, stb...	
Fagyasztótéri polc	Sokféle fagyott élelmiszer tárolható itt, mint például hús, hal, jégkrém, fagyasztott szendvics, stb...	
Fagyasztótéri ajtórekesz	Kis, csomagolt fagyasztott élelmiszerekhez. A hőmérséklet az ajtó nyitásával megemelkedhet. Itt ne tároljon hosszú élettartamú élelmiszereket. Például: fagyalt, stb...	
Fagyasztótéri fiók	Hús, hal, csirke, stb. tárolására, miután vékony fóliába csomagolta őket. Szárazanyagok tárolására.	
Tejtermék rész	Tejtermékek tárolására, mint például vaj, sajt, stb...	
Tojástartó	Helyezze a tojástartót a megfelelő helyre.	
Frissentartó rekesz	Gyakran használt élelmiszert, italt tároljon itt.	
Hűtőtéri polc	Körítékeket, vagy más élelmiszert tároljon itt kellő távolságban.	
Hűtőtéri ajtórekesz	Kisméretű csomagolt élelmiszert, italt tároljon itt, mint például tej, gyümölcsle, sör, stb...	
Zöldséges fiók	Zöldség vagy gyümölcs tárolására.	
Zöldséges fiók/hústároló fiók, konverziós rész	Zöldség, gyümölcs, kiolvasztásra kerülő hús, nyers hal, stb. tárolására. Állítsa be a konverziós kapcsolót szükség szerint. Ne felejtse el ellenőrizni a konverziós kapcsoló beállítását az ételek tárolása előtt.	

Az élelmiszerek tárolása

- A friss élelmiszert ajánlatos a hűtőtérben tárolni. Az élelmiszer frissességének és ízletességének megőrzésében rendkívül fontos szerepet játszik a fagyasztás, és az azt követő felolvasztás módja.
- Az állagát gyorsan elvesztő élelmiszereket (pl. banán, dinnye) nem szabad alacsony hőmérsékleten tárolni.
- Forró ételt nem szabad a hűtőszekrénybe helyezni. A hűtőszekrénybe helyezett forró étel a többi élelmiszer megromlásához, illetve magasabb fogyasztáshoz vezethet!
- Tárolás előtt az élelmiszert csomagolja be fóliába, vagy tegye zárható dobozba. Ezzel megakadályozhatja a nedvesség távozását az ételből, és elősegítheti az íz és a tápérték megőrzését.
- A levegő keringető nyílásokat ne takarja el a behelyezett étellel. A hűtött levegő akadálytalan keringése biztosítja az egyenletes hőmérséklet eloszlást a hűtőtérben.
- Ne nyissa ki túl gyakran a hűtőszekrény ajtaját. Az ajtó kinyitásakor meleg levegő áramlik a hűtőszekrénybe, amely a hűtőtér hőmérsékletét megemeli.
- Soha ne tartson túl sok élelmiszert az ajtórákódó polcon, mert a belső polcok nekinyomódva esetleg nem engedik becsukódni az ajtót.

Fagyasztótér

- A fagyasztótérben ne tároljon italos palackokat - megfagyáskor a palackok eltörhetnek.
- A felolvasztott élelmiszert ne fagyassza le újra. Az ismételt fagyasztás íz- és tápérték veszteséget okoz.
- A hosszabb ideig fagyasztott állapotban tárolt élelmiszereket (pl. fagyalt) a fagyasztó ajtórákódó polc helyett a fagyasztópolcra kell helyezni.
- Ne nyúljon vizes kézzel a hideg élelmiszerekhez, vagy főleg fémből álló konténerekhez, és ne helyezzen üvegtárgyakat a mélyhűtő részlegbe.
- Ez előbbi fagyás okozta gyulladáshoz vezethet, az üvegtárgyak pedig eltörnek, amikor a bennük levő anyagok megfognak, ami személyi sérülést okozhat.

Hűtőtér

- A magas nedvességtartalmú élelmiszereket ne tegye mélyen be a tároló polcra. Az ilyen élelmiszerek a beáramló hűtött levegő hatására megfagyhatnak.
- A hűtőszekrénybe helyezés előtt tisztítsa meg az élelmiszereket. A zöldséget és gyümölcsöt meg kell mosni, majd szárazra törölni, az előrecsomagolt élelmiszert pedig megfelelően át kell törölni. Ezzel a közelben tárolt többi étel megromlását előzheti meg.
- A tojástartóban mindig friss tojást tároljon, és figyeljen arra, hogy a tojások függőleges helyzetben álljanak. Így a tojások hosszú ideig megőrzik frissességüket.

MEGJEGYZÉS

- Ha meleg, párás helyen tartja hűtőszekrényét, akkor az ajtó gyakori kinyitása, vagy túl sok zöldség tárolása lecsapódó vízcseppeket eredményezhet, melyek nincsenek hatással a működésre. A hűtőszekrény ápolása érdekében távolítsa el a vízcseppeket egy ronggyal.

Az alkatrészek kiszerelése

MEGJEGYZÉS

- A szétszerelés az összeszerelés sorrendjével pontosan ellentétesen történik. Ne felejtse el megszüntetni a hálózati csatlakozást szétszerelés vagy összeszerelés előtt. Soha ne fejtsen ki túl nagy erőt az alkatrészek szétszerelése közben, mert az alkatrészek károsodhatnak.

A fagyasztótéri lámpa

Válassza külön a lámpát kihúzva (3), miközben enyhén megemeli a lámpaburát (1, 2). Fordítsa el az izzót az óramutató járásával ellentétes irányba. Maximum 40W adatokkal rendelkező izzót használjon, melyet kereskedelmi forgalomban szerezhet be.

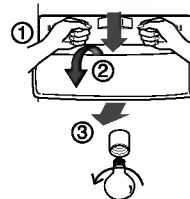

Fagyasztótéri polc

Egy polc eltávolításához emelje meg egy kicsit a polc bal oldalát, nyomja az (1) irányába, emelje meg a jobboldali részt a (2) irányába, majd vegye ki.

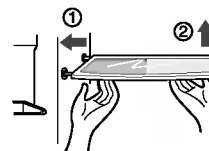

Ajtórekesz

Emelje meg az ajtórekeszt mindkét oldalon (1), és húzza ki (2) irányába.

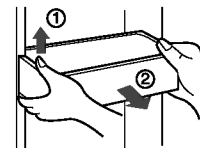

A hűtőtéri lámpa

A lámpabúra eltávolításához nyomja előre a lámpabúra alatt található kidomborodó részt, majd húzza ki a lámpaburát. Fordítsa el az izzót az óramutató járásával ellentétes irányba. Maximum 40W adatokkal rendelkező izzót használjon, melyet kereskedelmi forgalomban szerezhet be.

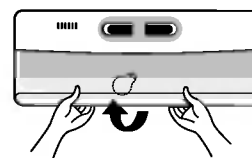

Frissentartó rekesz

- Nyomja a dobozt (1) felfelé.
- Vegye le az üdítőitalos rekesz felső rácsát, majd húzza ki az üdítőitalos rekesz fedelét (2).
- Az üdítőitalos rekeszt felfelé húzva tudja kiemelni.

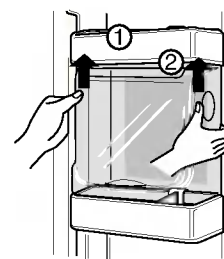

MEGJEGYZÉS

- Mindig távolítsa el az élelmiszereket a hűtőszekrény ajtajából, amikor eltávolítja a zöldségtartó rekeszt, a szendvics fiókot vagy a frissen tartó rekesz középső fedelét.

Zöldségtartó rekesz fedele

- A zöldségtartó rekesz fedelének eltávolításához húzza egy kicsit előre a zöldségtartó rekeszt (1), emelje fel a zöldségtartó rekesz első részét (2)-nek megfelelően, majd vegye ki.

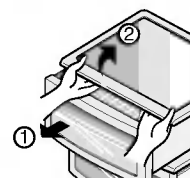

Általános információk

Hosszabb távollét

Átlagos hosszúságú távollét esetén valószínűleg nem tartja szükségesnek a hűtőszekrény kikapcsolását. Ilyenkor a fagyasztható élelmiszert tegye át a fagyasztótérbe a hosszabb élettartam érdekében.

Ha távolléte várhatóan hosszabb időt vesz igénybe, vegye ki az összes élelmiszert, húzza ki a hálózati csatlakozó dugót a fali konnektorból, alaposan tisztítsa meg a hűtőszekrény belsejét és hagyja NYITVA az ajtókat a kellemetlen szagok kialakulásának megelőzése érdekében.

Hálózati feszültség-kimaradás

Az egy vagy két óránál nem hosszabb hálózati feszültség-kimaradás általában nincs hatással a hűtőszekrény belső hőmérsékletére.

Ilyenkor azonban a minimálisra kell korlátozni az ajtónyitások számát.

Ha a hűtőszekrényt szállítja

Vegye ki, vagy rögzítse biztonságosan a hűtőszekrény belsejében lévő összes mozgatható tartozékot.

A szintbeállító csavarok sérülésének elkerülése érdekében csavarja be teljesen ezeket az alaplemezbe.

Párásodásgátló csatorna

A hűtőszekrény külső burkolata - különösen az üzembe helyezést követően - felmelegedhet.

Nincs ok az aggodalomra. A fenti jelenséget a párásodásgátló rendszer okozza, amely forró hűtőközeget szivattyúz a párásodásgátló csatornába, ezzel meggátolva a külső burkolat „izzadását”.

Tisztítás

Kímélő szappanos vagy tisztítószeres langyos vízzel tisztítsa meg a hűtőszekrény külső burkolatát.

A tisztításhoz használjon enyhén megnedvesített, tiszta törülruhát, majd törölje szárazra a felületet.

Külső Burkolat

A kellemetlen szagok keletkezését megelőzheti, ha a hűtőszekrény tisztaságát folyamatosan fenntartja. A kiömlött ételt vagy italt azonnal törölje fel, mert hosszabb várakozás esetén a kiömlött anyag esetleges savtartalma maradandó foltot hagyhat a hűtőszekrény burkolatán.

Belső tér

A hűtőszekrény belső tere rendszeres tisztítást igényel. Az összes belső rekeszt mossa át kímélő tisztítószeres melegvízes oldattal. Öblítse le, majd törölje szárazra a megtisztított felületeket.

Tisztítás után

Kérjük, ellenőrizze, hogy hálózati vezeték nem károsodott, a hálózati dugó nincs túlmelegedve, és a hálózati dugó megfelelően van a csatlakozó aljzatba helyezve.

Figyelem

Mielőtt az elektromos részek (lámpák, kapcsolók, szabályzók, stb.) környékének tisztításába kezdene, mindig húzza ki a hálózati csatlakozó dugót a fali konnektorból.

A tisztítás után a felületen maradt nedvességet azonnal törölje le szivaccsal vagy száraz ruhával, így megelőzheti a víz vagy a tisztítófolyadék bejutását az elektromos részekbe, amely egyébként áramütést idézne elő.

Ne használjon fémes súroló rongyot, keféket, durva szemcsés tisztítószert, erős lúgos oldatot, gyúlékony vagy mérgező tisztítószert.

Ne érintse meg a fagyott felületeket vizes vagy nedves kézzel, mert a nedves tárgyak hozzáragadhatnak a különösen hideg felületekhez.

Hibaelhárítás

Mielőtt a szervizhez fordulna, ellenőrizze ezt a listát. Pénzt és időt takaríthat meg vele. Ez a lista gyakran előforduló hibajelenségekre hívja fel a figyelmet, melyek nem a hibás gyártás vagy anyaghiba eredményei.

Jelenség	Lehetséges ok	Megoldás
A hűtőszekrény működése		
A hűtőszekrény kompresszora nem működik	A hőfokszabályzó ki van kapcsolva.	Állítsa be a hőfokszabályzót. Lásd a funkciók beállítását.
	A hűtőszekrény leolvasztási fázisban van.	Ez teljesen normális egy önleolvasztó hűtőszekrény esetében. A leolvasztás rendszeres időközönként történik.
	A hálózati csatlakozó vezeték nincs bedugva a fali aljzatba.	Ellenőrizze, hogy a csatlakozó vezeték megfelelően be van-e dugva a konnektorba.
	Áramkimaradás. Ellenőrizze, hogy égnek-e a lámpák a lakásban.	Hívja a helyi áramszolgáltatót.
A hűtőszekrény túl sokat vagy túl sokáig működik	Ez a hűtőszekrény nagyobb, mint az Ön előző készüléke.	Ez normális. A nagyobb, hatékonyabb készülékeknek több időre van szükségük.
	A helyiségben vagy kint túl meleg van.	Ilyenkor teljesen normális, ha a hűtőszekrény tovább működik.
	A hűtőszekrény előzőleg egy ideig üzemben kívül volt.	Ilyenkor eltarthat néhány órát, amíg a hűtőtér teljesen lehűl.
	Működik az automatikus jégkészítő.	A jégkészítő működése okozhatja a hűtőgép kicsivel több működését.
	Előzőleg nagyobb mennyiségű meleg élelmiszert helyezett a hűtőszekrénybe.	A meleg élelmiszer miatt a hűtőszekrénynek tovább kell működnie a megfelelő hőmérséklet eléréséhez.
	A hűtőszekrény ajtajai túl sokszor, vagy túl sokáig vannak nyitva.	A meleg levegő beáramlása a hűtőszekrény hosszabb működését okozza. Ritkábban nyissa ki az ajtókat.
	A hűtő vagy a fagyasztó rész ajtaja nyitva van.	Ellenőrizze, hogy a hűtőgép stabilan, vízszintes felületen áll-e. A hűtőgépben lévő élelmiszereket úgy rendezze el, hogy ne akadályozzák az ajtó bezárását. (Lásd még AJTÓNYITÁS/AJTÓZÁRÁS)
	A hőfokszabályzó túl alacsony hőmérsékletre van állítva.	Állítsa a hőfokszabályzót magasabb hőmérsékletre, amíg a hűtőgép működése megfelelő nem lesz.
	A hűtő vagy a fagyasztó rész tömitése koszos, kopott, megrepedt, vagy nem illeszkedik megfelelően.	Tisztítsa meg vagy cserélje ki a tömitést. Ha a tömités nem megfelelő, a hűtőszekrény hosszabb működése szükséges a kívánt hőmérséklet eléréséhez.

Jelenség	Lehetséges ok	Megoldás
A hűtőszekrény kompresszora nem működik	A hőfokszabályzó állandó hőmérsékleten tartja a hűtőteret.	Ez normális működés. A hőmérséklet tartása érdekében a hűtőgép ki- és bekapcsol.
Túl alacsony hőmérséklet		
A fagyasztó részben túl alacsony a hőmérséklet, míg a hűtő részben megfelelő	A fagyasztó rész hőfokszabályzója túl hidegre van állítva.	Állítsa a hőfokszabályzót magasabb hőmérsékletre, amíg a hűtőgép működése megfelelő nem lesz.
A hűtő részben túl alacsony a hőmérséklet, míg a fagyasztó részben megfelelő	A hűtő rész hőfokszabályzója túl hidegre van állítva.	Állítsa a hőfokszabályzót magasabb hőmérsékletre.
A fiókokban tárolt élelmiszer megfagy	A hűtő rész hőfokszabályzója túl hidegre van állítva.	Lásd a fenti javaslatot.
A friss étel fiókban tárolt hús megfagy	A húst kicsivel a víz fagyáspontja (0°C) alatti hőmérsékleten kell tárolni	A hús nedvességtartalma miatt természetes a jégkristályok képződése.
Túl magas hőmérséklet		
A fagyasztó vagy a hűtő részben a hőmérséklet nem megfelelő	A fagyasztó rész hőfokszabályzója túl magas hőmérsékletre van állítva.	Állítsa a hőfokszabályzót alacsonyabb hőmérsékletre, amíg a hűtőgép működése megfelelő nem lesz.
	A hűtő rész hőfokszabályzója túl magas hőmérsékletre van állítva. A hűtő rész hőfokszabályzójának van némi hatása a fagyasztótér hőmérsékletére.	Állítsa a fagyasztó hőfokszabályzóját alacsonyabb hőmérsékletre, amíg a hűtőgép működése megfelelő nem lesz.
	A hűtőszekrény ajtajai túl sokszor, vagy túl sokáig vannak nyitva.	A meleg levegő beáramlása a hűtőszekrény hosszabb működését okozza. Ritkábban nyissa ki az ajtókat.
	Résnyire nyitva van az ajtó.	Csukja be az ajtót teljesen.
	Előzőleg nagyobb mennyiségű meleg élelmiszert helyezett a hűtőszekrénybe. A hűtőszekrény előzőleg egy ideig üzemben kívül volt.	Várjon, míg a hűtő vagy a fagyasztó le tud hűlni a kívánt hőmérsékletre.
		Ilyenkor eltarthat néhány órát, amíg a hűtőtér teljesen lehűl.
A hűtő részben túl magas a hőmérséklet, míg a fagyasztó részben megfelelő	A hűtő rész hőfokszabályzója túl magas hőmérsékletre van állítva.	Állítsa a hőfokszabályzót alacsonyabb hőmérsékletre.

Jelenség	Lehetséges ok	Megoldás
Rendellenes zajok		
A hűtőszekrény túl zajosan működik	A mai hűtőgépek nagy űrtartalmúak és egyenletesen tartják a hőmérsékletet.	Természetes, ha egy kicsit hangosabban működik.
A kompresszor beindulásakor zajos a működés	A hűtési fázis elején a hűtőszekrény nagyobb fordulatszámon működik.	Ez természetes jelenség. Egy kis idő után a zajszint lecsökken.
Rezgő vagy zörgő hang	Nem teherbíró vagy nem egyenletes felületre állította, ezért a hűtőszekrény mozog működés közben.	Győződjön meg arról, hogy a padló vízszintes, szilárd és teherbíró.
	A hűtőgép tetejére helyezett tárgyak rezegnek.	Távolítsa el őket.
	A hűtőgép polcain lévő edények rezegnek.	Az edények kis rezgése természetes jelenség. Kicsit mozgassa meg őket. Győződjön meg arról, hogy a padló vízszintes és a hűtőgép szilárdan áll rajta. Helyezze át a hűtőszekrényt.
	A hűtőgép hozzáér a falhoz vagy egy szomszédos bútorhoz.	Helyezze át a hűtőszekrényt
Víz / pára / jég a hűtőgép belsejében		
Páralecsapódás a hűtőgép belső falán	A meleg és párás idő fokozza a nedvességképződést.	Ez természetes jelenség.
	Az ajtó résnyire nyitva van.	Lásd az Ajtónyitás / Ajtózárás résznél.
	A hűtőszekrény ajtaja túl sokszor, vagy túl sokáig van nyitva.	Ritkábban nyissa ki az ajtót.
Víz / pára / jég a hűtőgép külső falán		
Páralecsapódás a hűtőgép külső falán, vagy az ajtók között	Párás az idő.	Párás időben ez természetes jelenség. A páratartalom csökkenésekor a nedvesség megszűnik.
	Az ajtó résnyire nyitva van, így a belülről jövő hideg levegő találkozik a külső melegebb levegővel.	Ez esetben csukja be az ajtót teljesen.

Jelenség	Lehetséges ok	Megoldás
Kellemetlen szagok a hűtőszekrényben	Meg kell tisztítani a hűtőszekrény belsejét.	Ronggyal, langyos vízzel és szódadibakarbónával tisztítsa meg a hűtőszekrény belsejét.
	Erős szagú élelmiszer van a hűtőszekrényben.	Fedje be.
	Néhány edény és csomagolópapír erős szagot bocsát ki.	Használjon másik edényt vagy másféle csomagolópapírt.
Ajtók/fiókok nyitása/ zárása		
Az ajtók nem záródnak	A behelyezett élelmiszerek miatt az ajtó nem tud becsukódni.	Rendezze át az ételeket úgy, hogy az ajtó becsukódhasson.
	Az ajtó túl erősen lett becsukva, ami miatt kinyílt a másik ajtó.	Zárja be mind a két ajtót.
	A készülék nem vízszintes helyzetben áll.	Állítsa vízszintbe a szintbeállító csavarokkal.
	A hűtőszekrényt nem teherbíró vagy nem egyenes felületre állította.	Győződjön meg arról, hogy a padló vízszintes, szilárd és teherbíró. Hívjon ácsot a ferde vagy süppedő padló kijavításához.
	A hűtőgép hozzáér a falhoz vagy egy szomszédos bútorhoz.	Helyezze át a hűtőszekrényt.
A fiókokat nehéz mozgatni	Az élelmiszer a fiók fölötti polchoz ér.	Kevesebb élelmiszert tartson a fiókban.
	A fiókot tartó sín elkoszolódott.	Tisztítsa meg a fiókot és a sín.

Egyéb

Kérjük, gondosan tanulmányozza "A jégkészítő" és "Az adagoló" című fejezeteket.

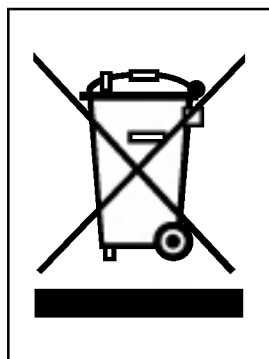

RÉGI ESZKÖZÖK ÁRTALMATLANÍTÁSA

1. A termékhez csatolt áthúzott, kerek szeméttároló jel jelöli, hogy a termék a 2002/96/EC EU-direktíva hatálya alá esik.
2. Minden elektromos és elektronikai terméket a lakossági hulladéktól elkülönítve kell begyűjteni, a kormány vagy az önkormányzatok által kijelölt begyűjtő eszközök használatával.
3. Régi eszközeinek megfelelő ártalmatlanítása segíthet megelőzni az esetleges egészségre vagy környezetre ártalmas hatásokat.
4. Ha több információra van szüksége régi eszközeinek ártalmatlanításával kapcsolatban, tanulmányozza a vonatkozó környezetvédelmi szabályokat, vagy lépjen kapcsolatba az üzlettel, ahol a terméket vásárolta.

Съдържание

Увод	Документиране _____	47
	Важни указания за безопасност _____	47
	Основни части _____	48
Инсталиране	Къде да се инсталира _____	49
	Демонтаж на вратите _____	50
	Поставяне на вратите обратно на място _____	51
	Регулиране на височината _____	51
Работа с уреда	Пускане в действие _____	52
	Регулиране на температурите и функциите _____	52
	Производство на лед _____	54
	Барче за напитки (Отнася се само за някои модели) _____	55
	Рафт (Отнася се само за някои модели) _____	56
	Поставка за вино (Отнася се само за някои модели) _____	56
	Кутия за яйца (Отнася се само за някои модели) _____	57
	Контрол на влажността в отделението за зеленчуци _____	57
	Превръщане в отделение за зеленчуци или месни продукти (Отнася се само за някои модели) _____	57
	Деодоратор (Отнася се само за някои модели) _____	58
	Съвети за съхраняване на хранителни продукти	Разполагане на хранителните продукти _____
Съхраняване на хранителни продукти _____		60
Обслужване и поддръжка	Как да се разглобяват частие _____	61
	Обща информация _____	62
	Почистване _____	62
	Отстраняване на неизправности _____	63

Документиране

Моделът и серийните номера са отбелязани върху вътрешния калъф или задната страна на хладилното отделение на уреда. Тези номера са уникални за този уред и с тях не могат да бъдат обозначавани други уреди. Запишете необходимата информация по-долу и запазете това ръководство като документ за вашата покупка. Прикрепете тук и фактурата.

Дата на покупката : _____
 Търговец, от когото е закупен уредът : _____
 Адрес на търговеца : _____
 Телефон на търговеца : _____
 Модел № : _____
 Серийен № : _____

Важни указания за безопасност

Преди да използвате този хладилник, трябва да го инсталирате правилно и да го разположите в съответствие с Указанията за инсталиране в този документ. Никога не изключвайте своя хладилник, като дърпате захранващия кабел. Винаги хващайте здраво щепсела и директно го издърпвайте от контакта. Когато премествате своя уред по-далеч от стената, внимавайте той да не затисне или повреди захранващия кабел.

След като вашият хладилник започне да работи, не пипайте студените повърхности във фризерното отделение, особено когато ръцете ви са влажни или мокри. Кожата ви може да залепне за тези изключително студени повърхности.

Преди почистване на хладилника издърпайте щепсела от контакта. Не бива никога да го пипате с мокри ръце, тъй като може да Ви удари ток или да се нараните.

Не повреждайте, не прегъвайте силно, не дърпайте и не усуквайте захранващия кабел, защото повреда на захранващия кабел може да предизвика пожар или токов удар.

Не поставяйте стъклени изделия във фризера, защото те може да се счупят поради разширяване, когато съдържанието им замръзне.

Не поставяйте ръцете си във вътрешността на съда за съхраняване на лед на автомата за лед. Можете да се нараните от действието на автомата за лед.

Уредът не е предназначен за експлоатация от малки деца или от лица с недъзи без надзор.

Малките деца трябва да бъдат надзиравани да не си играят с уреда.

Не позволявайте на никого да се катери, седи, стои или виси на вратата на барчето за напитки. Тези действия могат да повредят хладилника и дори да го преобърнат, нанасяйки тежки телесни повреди.

Ако е възможно, включете хладилника в отделен контакт, за да не предизвика той или друг уред претоварване на битовата инсталация.

Захранващият щепсел на хладилника трябва да бъде на леснодостъпно място, за да може да бъде изключен бързо в случай на опасност.

Ако захранващият кабел бъде повреден, той трябва да бъде подменен от производителя или от негов сервизен представител, или от друго квалифицирано лице, за да се избегне злополука.

Не променяйте и не увеличавайте дължината на захранващия кабел.

- Това ще предизвика електрически удар или пожар.



Не използвайте удължител

Достъпност на захранващия щепсел

Подмяна на захранващия кабел

 **Внимание**

Опасност от затваряне на дете.

Преди да изхвърлите стария си хладилник или фризер:

Свалете вратите.

Оставете рафтовете на такова място, че децата да не могат лесно да се покатерят и да влязат вътре.

Уредът не е предназначен за експлоатация от малки деца или от лица с недъзи без надзор.

Малките деца трябва да бъдат надзиравани да не си играят с уреда.

Не съхранявайте

Не съхранявайте бензин или други запалителни газове и течности в близост до този или до друг електроуред.

Заземяване

Заземяването намалява опасността от токов удар при късо съединение, като осигурява проводник за отвеждане на електрическия ток. За да предотвратите евентуален токов удар, този електроуред трябва да се заземи. Неправилното използване на заземителната клема може да предизвика токов удар.

Консултирайте се с квалифициран електротехник или лице от сервиза, ако не сте разбрали напълно указанията за заземяване или ако се съмнявате дали уредът е заземен правилно.

Основни части

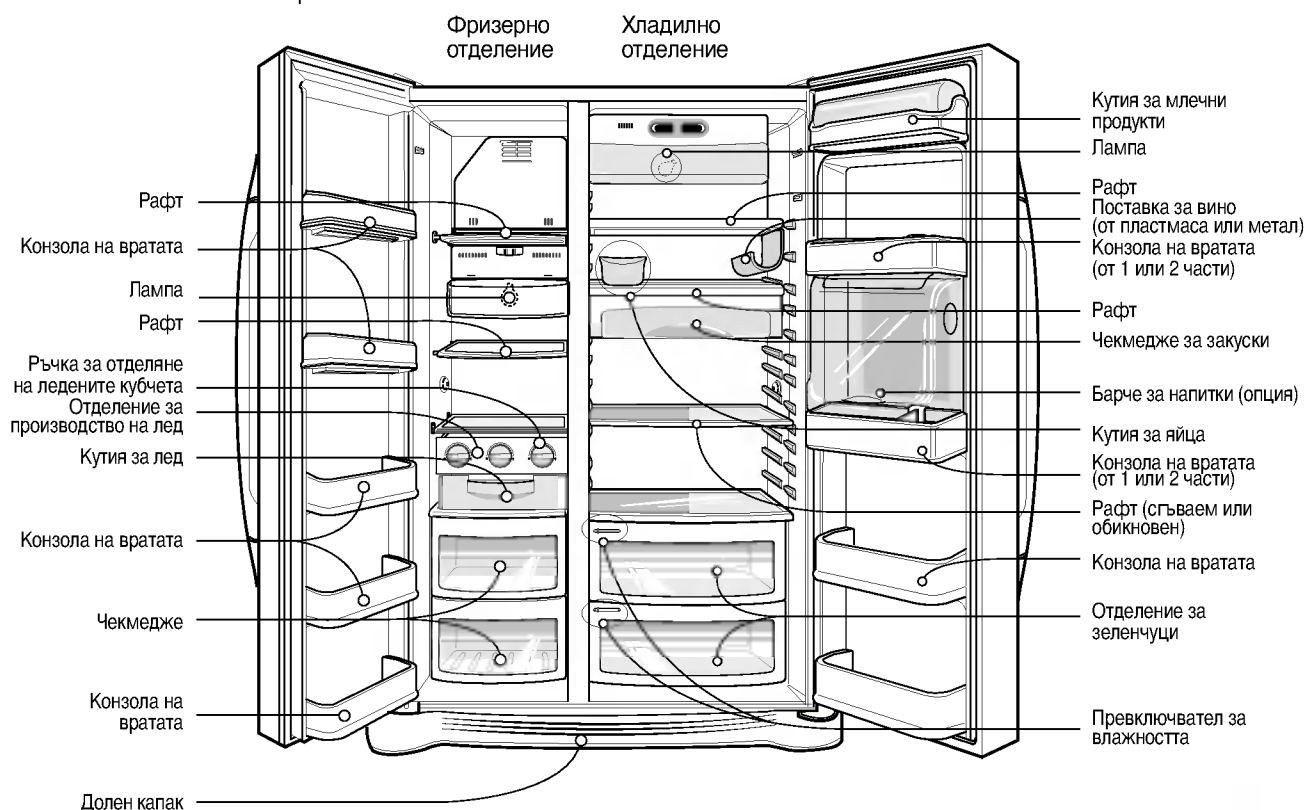

Забележка

- Някои от посочените части може да липсват във вашия уред, защото те се използват при други модели (напр. "Барчето за напитки" не е включено при всички модели)

Къде да се инсталира

**Изберете
подходящо
място.**

1. Разположете своя хладилник на място, където той ще бъде леснодостъпен за експлоатация.
2. Не разполагайте уреда близо до източници на топлина, пряка слънчева светлина или влага.
3. Въздухът трябва да циркулира свободно около вашия хладилник, за да се осигури ефикасната му работа. Ако вашият хладилник е разположен в ниша в стената, оставете поне 30 см или повече разстояние над него и 5 см или повече от стената. Уредът трябва да бъде издигнат на 2,5 см от пода, особено ако той е застлан с килим.
4. За да избегнете вибрации, уредът трябва да бъде нивелиран.
5. Уредът не трябва да се инсталира при околна температура под 5°C. Това може да се отрази на работата му.



**Бракуване на
стария уред**

Този уред съдържа течност (охладител, смазочно масло) и е направен от части и материали, които могат да се използват отново или да се рециклират.

Всички използвани материали се изпращат в център за преработване на отпадъци и след преработка (рециклиране) могат да се използват отново. За обратно получаване моля свържете се с местната агенция.

Демонтаж на вратите

⚠ Внимание

Отстранете долния капак и след това захранващата водопроводна тръба

Отстранете вратата на фризерното отделение

Отстранете вратата на хладилника

Прекарайте хладилника

Опасност от токов удар

Преди да инсталирате хладилника, прекъснете електрическото захранване. Ако не сторите това, може да последва смърт или сериозно нараняване.

Ако вратата на помещението е прекалено тясна за хладилника, демонтирайте вратата на хладилника и вкарайте хладилника странично.

Отстранете долния капак, като повдигнете нагоре.

- 1) Отстраняване на капачето на пантата посредством разхлабване на винтовете. После откачете всички съединителни проводници, освен заземителния кабел.
- 2) Отстранете скобата, като я завъртите обратно на часовниковата стрелка (1) и после повдигнете горната панта (2)

ЗАБЕЛЕЖКА

- Когато махате горната панта, внимавайте вратата да не падне напред.

- 3) Отстранете вратата на фризерното отделение чрез повдигане нагоре. Този път вратата трябва да се повдигне достатъчно, за да се издърпа изцяло навън захранващата водопроводна тръба.

- 1) Разхлабете винтовете на капачето на пантата и махнете капачето. Отстранете съединителните проводници (ако има такива), освен заземителния кабел.
- 2) Махнете скобата, като я въртите по посока на часовниковата стрелка (1) и после махнете горната панта като я повдигнете нагоре (2).
- 3) Отстранете вратата на хладилното отделение, като я повдигнете нагоре.

Прекарайте хладилника странично през вратата на помещението, както е показано на фигурата вдясно.

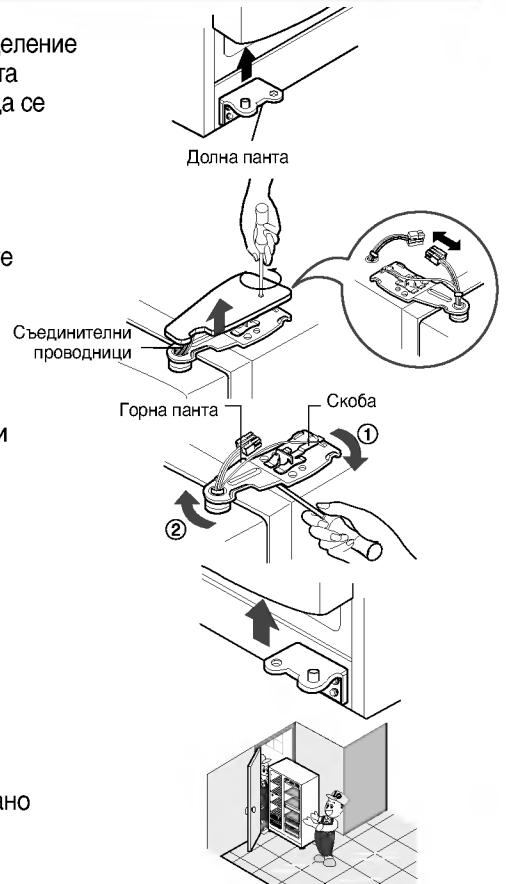
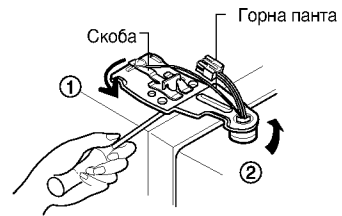
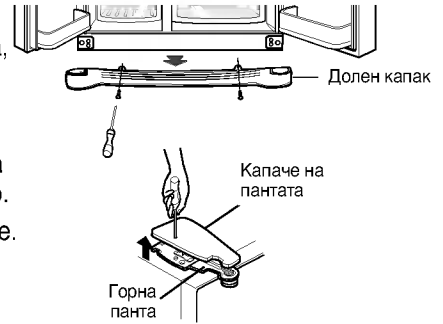

Поставяне на вратите обратно на място

Монтирайте ги в последователност, обратна на отстраняването, след като са преминали през вратата на помещението.

Регулиране на височината

Подравнете вратата като вкарате плоска отвертка в жлеба на левия винт за регулиране на височината и го завъртите по посока на часовниковата стрелка (①).

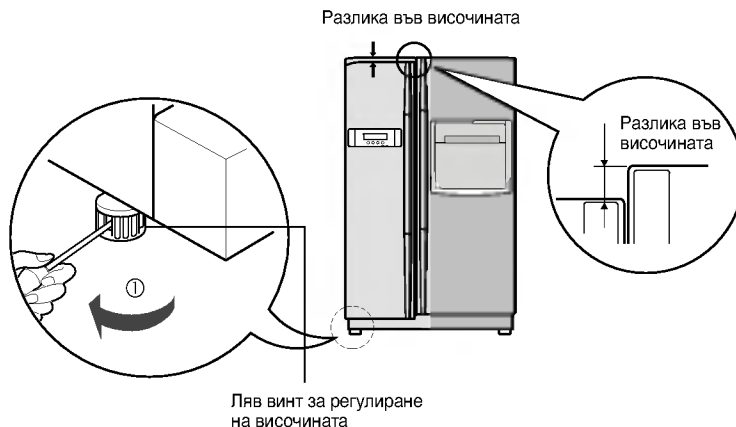

Подравнете вратата като вкарате плоска отвертка в жлеба на десния винт за регулиране на височината и го завъртите по посока на часовниковата стрелка (①).

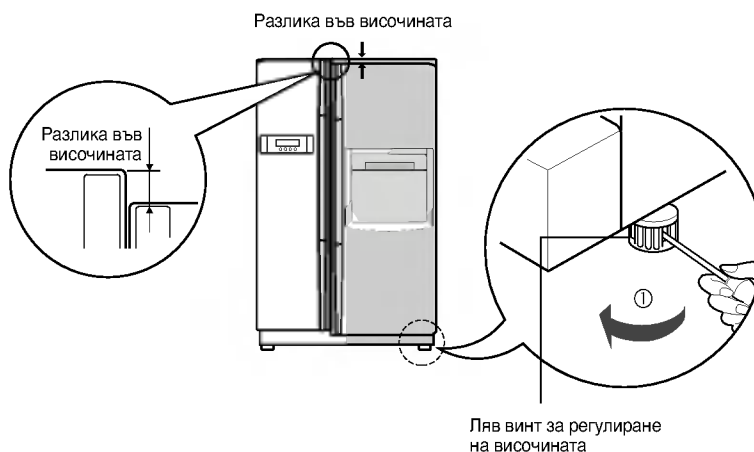

Ако вратата на фризерното отделение е по-ниска от вратата на хладилното отделение

Ако вратата на фризерното отделение е по-висока от вратата на хладилното отделение

След подравняване на височината на вратата

След това

Вратите на хладилника трябва да се затварят гладко след издигане на предната част чрез регулиране на винта за регулиране на височината. Ако вратите не се затварят гладко, работата на хладилника може да бъде повлияна.

1. Оберете праха, който се е натрупал по време на транспортиране и почистете изцяло Вашия уред.
2. Инсталирайте останалите аксесоари, като кутията за лед, покривната изпарителна тава, и т.н., на съответните им места. Те са пакетирани заедно, за да се избегнат евентуални щети по време на транспортиране.
3. Свържете захранващия шнур (щепсел) към електрическия контакт. Не дублирайте с други уреди на един и същ контакт.

Пускане в действие

Когато Вашият хладилник е инсталиран за първи път, позволете му да се стабилизира при нормална работна температура в продължение на 2 до 3 часа, преди да го напълните с пресни или замразени храни. Ако работата бъде преустановена, изчакайте 5 минути преди повторното пускане в действие.

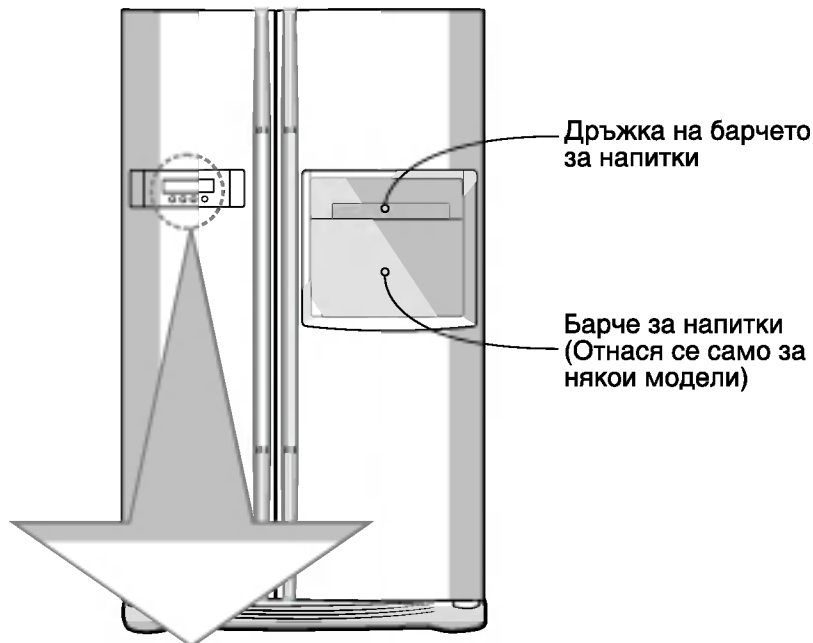

Регулиране на температурите и функциите





опция	Функционален дисплей	
Тип 1	<p>EXPRESS FRZ FRZ TEMP REF TEMP CHILD LOCK</p> <p>EXPRESS FRZ FREEZER REFRIGERATOR LOCK</p>	<p>EXPRESS FRZ FREEZER REFRIGERATOR LOCK</p> <p>Експрес фризер Бутон за регулиране на температурата във фризерното отделение.</p> <p>Бутон за заключване. Бутон за регулиране на температурата в хладилното отделение.</p>
Тип 2	<p>EXPRESS FRZ FRZ TEMP REF TEMP CHILD LOCK</p> <p>EXPRESS FRZ FREEZER REFRIGERATOR LOCK</p>	<p>EXPRESS FRZ FREEZER REFRIGERATOR LOCK</p> <p>Експрес фризер Бутон за регулиране на температурата във фризерното отделение.</p> <p>Бутон за заключване. Бутон за регулиране на температурата в хладилното отделение.</p>

Можете да регулирате температурата на фризерното и на хладилното отделение

Може да настроите температурата както на фризерното, така и на хладилното отделение.

опция	Тип 1	Тип 2
 ФРИЗЕР ТЕМП. ФРИЗЕР		
	Средна(-19°C) → Средносилна(-22°C) → Силна(-23°C) → Слаба(-15°C) → Среднослаба(-17°C)	

Може да настроите температурата както на фризерното, така и на хладилното отделение.

опция	Тип 1	Тип 2
 ХЛАДИЛНИК ТЕМП. ХЛАДИЛНИК		
	Средна(3°C) → Средносилна(2°C) → Силна(0°C) → Слаба(6°C) → Среднослаба(4°C)	

- ※ Всеки път, когато натискате бутон, настройката се повтаря в порядъка (Средна) → (Средносилна) → (Силна) → (Слаба) → (Среднослаба).
- Действителната вътрешна температура варира в зависимост от състоянието на храната, тъй като настроената температура е желаната температура, а не действителната температура в хладилника.
- Първоначално функцията на хладилника е слаба. Моля, настройте температурата според посоченото по-горе след използване хладилника минимум 2-3 дни.

Експрес фризер

Моля, изберете тази функция за незабавно замразяване..

- При натискане на бутон [] се повтаря "On" (Вкл.).
- Графичният знак "стрелка" остава да сочи състояние "включено" (On), когато изберете Special Refrigeration "On" (Специално охлаждане "включено")
- Функцията "Дълбоко замразяване" автоматично се изключва след изтичане на определен период от време.

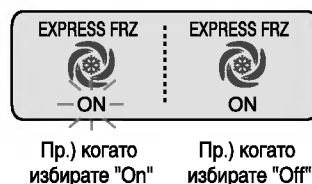

Заклучване

Този бутон спира действието на друг бутон.

- Заклучването или освобождаването се сменя при натискане на бутон  .
- Когато натискате друг бутон при избиране на Lock , другият бутон не действа.

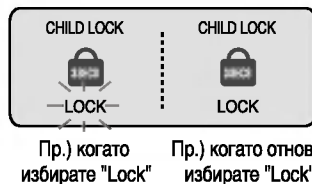

Други функции**Предупреждение за отваряне на вратата**

- Ако вратата на хладилника остане отворена или напълно затворена в продължение на 1 мин., чува се трикратен предупредителен звук в интервал от 30 секунди.
- Моля свържете се с местния сервизен център, ако предупреждението продължи да звучи дори след затваряне на вратата.

Функция за диагноза (откриване на повреда)

- Функцията за диагноза автоматично открива повреда, когато е налице повреда на продукта при употребата на хладилника.
- Ако продукта се повреди, той не действа при натискане на никой бутон и не се извършва нормалното обозначаване. В случай като този, не изключвайте електрозахранването, а незабавно се свържете с местния център за обслужване. Сервизният инженер се нуждае от много време докато открие повредената част в изключено състояние.

Сигнал за отворена врата

Когато вратата на хладилника е оставена отворена за повече от една минута, прозвучава трикратен алармен сигнал. Този алармен сигнал звучи на интервали от по 30 секунди и спира след затварянето на вратата. Ако аларменият сигнал не спре дори след като вратите на фризерното и хладилното отделение бъдат затворени, свържете се със сервизния център.

Самодиагностична функция (откриване на неизправности)

Функцията самодиагностика се задейства, когато в уреда се появи проблем. Незабавно се свържете със сервизния център, без да изключвате захранването. Ако захранването бъде изключено, на техника ще му трябва повече време, за да открие къде се е появила неизправността. Когато се появи неизправност, натискането на който и да е функционален бутон няма да промени температурната настройка.

За производство на лед**Производство на лед**

- Налейте вода във формата за ледени кубчета в отделението за производство на лед. Ако налеете вода догоре, ледените кубчета няма да се отделят добре и водата може да прокапе и да сбие ледените кубчета.

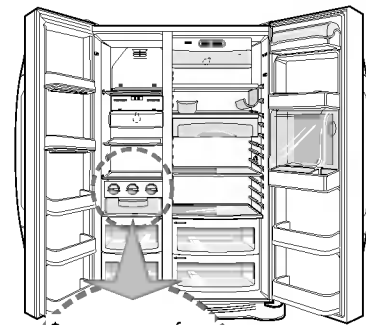

Форма за ледени кубчета

- Ледените кубчета се изсипват в съда за лед чрез завъртане на ръчката за отделяне на ледените кубчета на отделението за производство на лед.

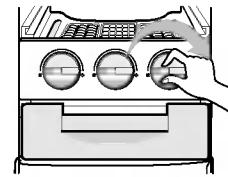
**ЗАБЕЛЕЖКА**

- Завъртането на ръчката за отделяне на ледените кубчета, преди ледът да е замръзнал напълно, може да причини прокапване на вода в съда за лед, което ще предизвика сбиване на ледените кубчета.

Барче за напитки (Отнася се само за някои модели)

Как се използва

Вратата на барчето за напитки може да се използва като поставка

В никакъв случай не вадете вътрешния капак на барчето за напитки

В никакъв случай не поставяйте тежки предмети върху вратата на барчето за напитки и не позволявайте на деца да увисват на нея.

Отворете вратата на барчето за напитки.

- Можете да достигнете до барчето за напитки, без да отваряте вратата на хладилника, и по този начин да пестите електричество.
- Когато вратата на барчето за напитки се отвори, вътрешната лампа на хладилника светва. По този начин е лесно да се разгледа съдържанието.

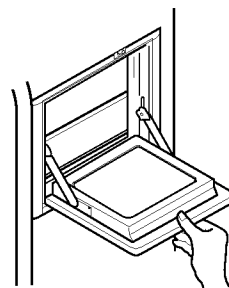

- В никакъв случай не бива да използвате вратата на барчето за напитки като поставка за рязане и трябва да я предпазвате от увреждане с остри инструменти.
- В никакъв случай не отпускате ръце върху нея и не я натискайте със сила.

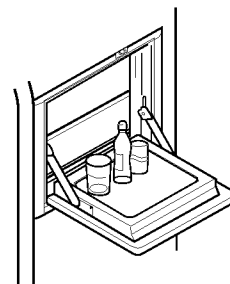

- Барчето за напитки не може да функционира нормално без капака.

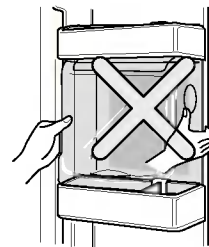

- Не само че вратата на барчето за напитки може да се повреди, но и децата могат да се наранят.

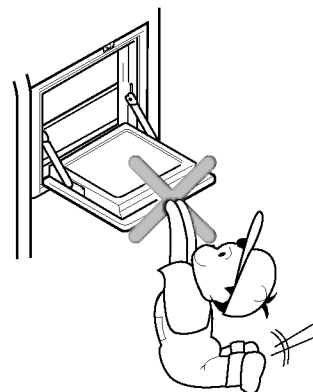

Сгъваем рафт**Рафт (Отнася се само за някои модели)**

Можете да съхранявате по-високи предмети, като напр. съд с вместимост 1 галон или бутилки, като просто плъзнете навътре предната част на рафта, така че да застане под задната му част. За да възстановите рафта в цялостния му вид, издърпайте към себе си предната му част.

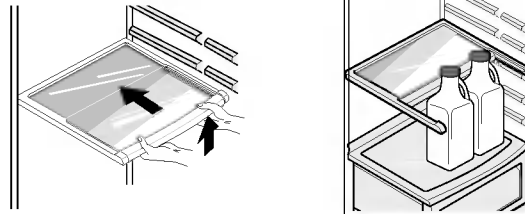
**Нагласяне на поставката за вино (Тип 1)****Поставка за вино (Отнася се само за някои модели)**

В тази поставка за вино могат да се съхраняват бутилки от едната страна. Тя може да бъде прикачена към който и да е рафт.

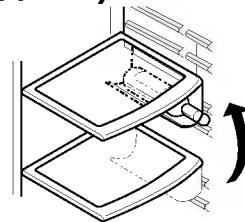

При поставяне на конзолата за вино :
Издърпайте конзолата за вино надолу, както в ②, след като сте я вкарали в страничната опорна част на рафта, както в ①, чрез повдигане нагоре, както в ①.

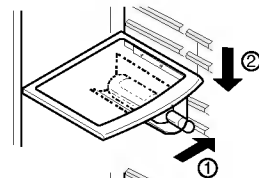

При отделяне на конзолата за вино :
Издърпайте конзолата за вино навътре, както в ④, след като я повдигнете нагоре, както в ③, като я държите.

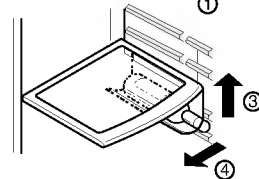
**(Тип 2)**

Бутилките могат да се съхраняват странично в тази конзола за вино.

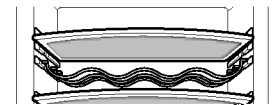

Кутия за яйца (Отнася се само за някои модели)

Може да преместите кутията за яйца където желаете.

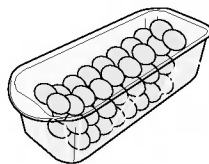

[Тип 1]

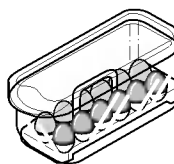

[Тип 2]

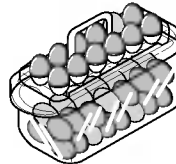

ЗАБЕЛЕЖКА:

- Никога не използвайте кутията за яйца като отделение за лед. По този начин тя може да се счупи.
- Никога не съхранявайте кутията за яйца във фризерното отделение или отделението за прясна храна.

Контрол на влажността в отделението за зеленчуци

Влажността може да бъде контролирана посредством настройване на превключвателя за контрол на влажността наляво/надясно, когато се съхраняват зеленчуци или плодове.

Висока влажност

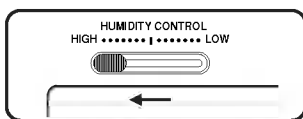

Ниска влажност

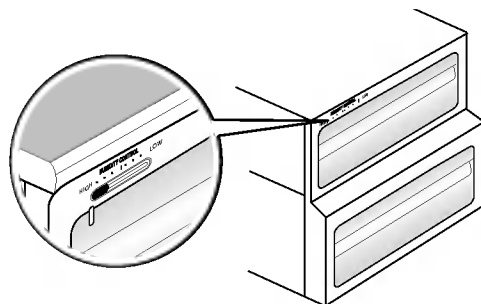
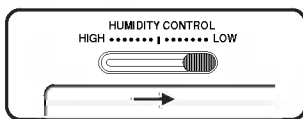

Превръщане в отделение за зеленчуци или месни продукти (Отнася се само за някои модели)

- Долното чекмедже в хладилника може да бъде превърнато в отделение за зеленчуци или месни продукти

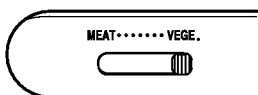

Отделение за зеленчуци

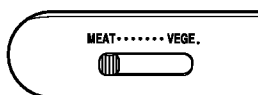

Отделение за месо

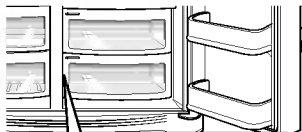

Конверсионен превключвател



Проверете конверсионния превключвател, преди да оставите храни за съхранение.

Отделението за месо поддържа температурата на по-ниско ниво, отколкото хладилното отделение, така че месни продукти или риба могат да се запазят пресни по-дълго.

ЗАБЕЛЕЖКА

- Ако конверсионният превключвател е нагласен на отделение за месо, зеленчуците или плодовете ще замръзнат. Така, че трябва да го проверите, преди да оставите храни за съхранение.

Деодоратор (Отнася се само за някои модели)

Тази система ефективно абсорбира силни аромати, като използва оптичен катализатор. Тази система не оказва никакво влияние върху съхраняваните храни.

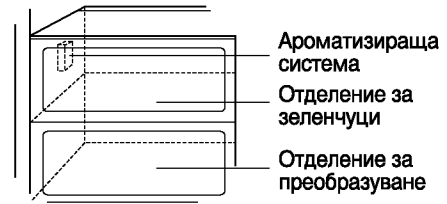

Как се използва деодориращата система

- Тъй като тя вече е инсталирана върху вентилационната тръба за подаване на хладен въздух от хладилното помещение, не е необходимо отделно инсталиране.
- Моля използвайте затворени съдове за съхраняване на храни с остри миризми. В противен случай тези миризми могат да се абсорбират от останалите храни в отделението.

Разполагане на хранителните продукти

(Вж. раздел "Основни части")

Поставка завино

За съхраняване на вино.

Чекмедже за закуски

За съхраняване на дребни хранителни продукти като хляб, закуски и др.

Рафт на фризерното отделение

За съхраняване на различни замразени храни, като меса, риба, сладолед, замразени закуски и др.

Конзола на вратата на фризерното отделение

- За съхраняване на малки пакети замразени храни.
- Възможно е температурата да се покачва, когато се отваря вратата. Да не се съхраняват дълготрайни храни, като сладолед и др.

Чекмедже на фризерното отделение

- За съхраняване на меса, риба, пилета и др., след като са били увити в тънко фолио.
- Пакетите да се съхраняват подсушени.

Отделение за млечни продукти

За съхраняване на млечни продукти като масло, сирене и др.

Кутия за яйца

Поставяйте тази кутия за яйца на правилното място.

Барче за напитки

За съхраняване на често употребявани хранителни продукти, като напитки и др.

Рафт на хладилното отделение

За съхраняване на леки допълнителни блюда или други хранителни продукти на подходящо разстояние.

Конзола на вратата на хладилното отделение

За съхраняване на малки пакетирани храни или напитки, като мляко, сок, бира и др.

Чекмедже за зеленчуци

За съхраняване на плодове или зеленчуци.

Конвертируемо отделение зеленчуци/месни продукти

За съхраняване на зеленчуци, плодове, месо за размразяване, сурова риба и др. Нагласете конверсионния превключвател според нуждите. Проверете конверсионния превключвател, преди да оставите храни за съхранение.

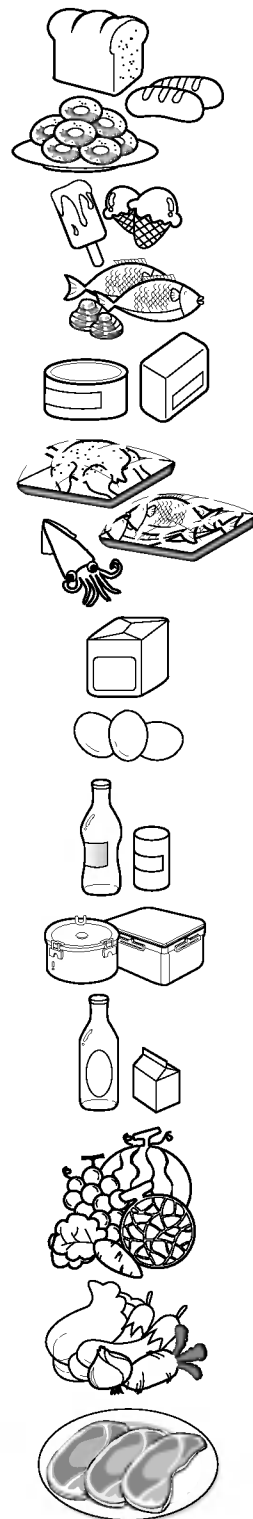

Съхраняване на хранителни продукти

- Съхранявайте прясна храна в хладилното отделение. Начинът на замразяване и размразяване на храната е важен фактор за поддържането на свежестта и вкуса ѝ.
- Не съхранявайте хранителни продукти, които лесно се повреждат при ниска температура, като банани и пъпеши.
- Оставете горещите храни да се охладят, преди да ги поставите в хладилника. Поставянето на гореща храна в хладилника може да повреди другите хранителни продукти, а освен това води и до по-големи сметки за електроенергия.
- Когато съхранявате храна, увивайте я в полиетиленово фолио или използвайте съд с капак. Това предотвратява изпаряването на влагата и спомага храната да запази вкуса и хранителните си качества.
- Не запушвайте отворите за циркулиране на въздуха с хранителни продукти. Равномерната циркулация на студения въздух поддържа температурата в хладилника еднаква.
- Не отваряйте често вратата. Отварянето на вратата позволява в хладилника да влиза топъл въздух и предизвиква повишаване на температурата.
- Не дръжте прекалено много хранителни продукти в конзолите на вратата, тъй като това може да пречи на вратата да се затваря добре.

Фризерно отделение

- Не дръжте бутилки във фризера - те могат да се счупят при замразяване.
- Не замразявайте повторно храна, която е била размразена. То води до загуба на вкус и хранителност.
- Когато съхранявате продукти като сладолед по-дълго време, поставяйте ги на полицата, а не на конзолите на вратата.
- Не пипайте замразените храни и съдове, особено металните, с мокри ръце и не поставяйте стъклени изделия във фризерното отделение.
- В противен случай може да получите измръзвания, а стъклените съдове могат да се счупят, когато съдържанието им замръзне, и така да ви наранят.

Хладилно отделение

- Избягвайте поставянето на влажни храни дълбоко навътре по полиците. Те могат да замръзнат при прекия контакт с охладения въздух.
- Винаги почиствайте храната преди охлаждане. Зеленчуците и плодовете трябва да са измити и избърсани, а пакетираната храна почистена, за да се предпазят съседните продукти от разваляне.
- При съхранение на яйца по рафта или кутията за яйца те трябва да са пресни и винаги в изправено положение, което ги поддържа пресни по-дълго време.

Забележка

- Ако вашият хладилник е поставен на топло и влажно място, ако често отваряте вратата му или ако в него сте поставили много зеленчуци, в него може да се образува конденз, който не оказва влияние върху работата на уреда. Избърсвайте конденза със сух парцал.

Как се разглобяват частите

ЗАБЕЛЕЖКА

- Разглобяването се извършва в обратна последователност на сглобяването. Уверете се, че сте изключили захранването преди разглобяване или сглобяване. В никакъв случай не прилагайте прекомерна сила за разглобяване на частите. Частите могат да се повредят.

Лампа на фризерното отделение

Откачете лампата, като я издърпате навън (③), докато леко побутвате (①) и въртите (②) капака на лампата.

Завъртете крушката обратно на часовниковата стрелка. Използва се крушка за хладилник от максимум 40 W, която може да се закупи от всеки сервизен център.

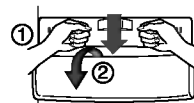

Лампа на дозатора

Откачете лампата чрез издърпване и после отстранете лампата. Използва се крушка за хладилник от максимум 15 W, която може да се закупи от всеки сервизен център.

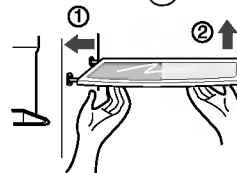

Рафт на фризерното отделение

За да откачите рафта, повдигнете малко лявата му страна, бутнете я в посока (①), повдигнете дясната страна в посока (②), и го извадете.

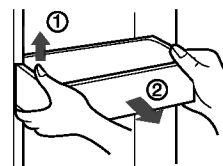

Конзола и подставка на вратата

Повдигнете конзолата на вратата, като я хванете за двете страни (①) и я извадете в посока (②).

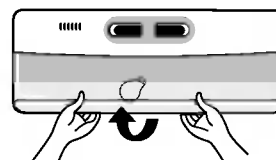

Барче за напитки

- Отделете кутията (①) нагоре.
- Отделете горната конзола от освежителния център и след това издърпайте капака (②) на освежителния център.
- Освежителният център може да се извади чрез издърпване нагоре.

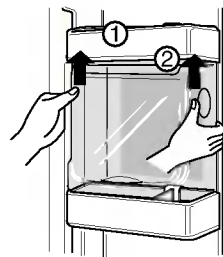

ЗАБЕЛЕЖКА

- Когато разглобявате отделението за зеленчуци, чекмеджето за закуски и капака на барчето за напитки, трябва да махнете компонентите от вратата на хладилника.

След използване на дозатора

Водният колектор няма дренажна функция. Така че трябва да се почиства редовно. Махнете решетката, чрез натискане на лявата страна на водния колектор и я подсушете с парцал. За да махнете решетката на водния колектор, натиснете отбелязаната точка, както е показано на фигурата вдясно.

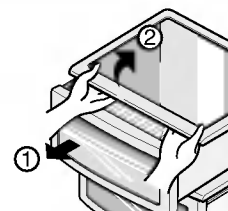

Обща информация

Отпуски

За период на един среден отпуск, може би е най-добре да оставите хладилника включен. Поставете продуктите, които могат да се замразяват, във фризера. Когато възнамерявате да отсъствате по-дълго време, извадете всички хранителни продукти, извадете захранващия кабел, почистете вътрешността основно и оставете двете врати ОТВОРЕНИ, за да не се образуват миризми.

Спиране на тока

Ако токът спре за 1-2 часа, това няма да повреди съхранените хранителни продукти. Опитайте се да не отваряте и затваряте твърде често вратата.

Ако се премествате

Извадете хранителните продукти от хладилника и здраво прикрепете с тиксо подвижните части. Завийте винтовете за нивелиране докрай, преди да местите хладилника, за да ги предпазите от повреждане.

Антикондензационна тръба

Особено след инсталиране или когато околната температура е висока, хладилникът може да бъде топъл на пипане, което е напълно нормално. Не се безпокойте! Това се дължи на антикондензационната тръба, по която тече горещ хладилен агент за предпазване на "изпотяване" по външната стена на шкафа.

Почистване

Важно е хладилникът да се поддържа чист, за да се избегнат нежелани миризми. Разлята храна трябва да се избърсва незабавно, защото, ако се остави, може да се окисли и да оцвети пластмасовите повърхности.

Почистване отвън

Използвайте хладък разтвор на мек сапун или препарат за миене на чинии за почистване на трайното покритие на Вашия хладилник. Избършете с чист влажен парцал и после подсушете.

Почистване отвътре

Препоръчва се редовно почистване. Измийте всички отделения с разтвор на хлебна сода или мек препарат за миене на чинии и топла вода. Изплакнете и подсушете.

След почистване

Проверявайте дали захранващият кабел не е повреден, дали щепселът не е прегрял и дали е включен добре в контакта.

Внимание

Изтегляйте захранващия кабел от контакта преди почистване в близост на електрическите части (лампи, ключове, регулатори и пр.)
Обирайте влагата с гъба или парцал, за да не проникне вода или друга течност в някоя електрическа част и да предизвика електрически удар. Не използвайте запалителни или токсични почистващи препарати.
В никакъв случай не използвайте метални шкурки, четки, груби абразивни повърхности или силни основни разтвори по коя да е повърхност.
Не докосвайте замразени повърхности с мокри или влажни ръце, защото влажните предмети залепват по към силно охладените повърхности.

Отстраняване на неизправности

Преди да се обадите в сервиза, проверете този списък. Това може да ви спести време и средства. Този списък съдържа общи случаи, които не са резултат от фабричен дефект на уреда или от използване на дефектни материали за производството му.

Проблем	Възможна причина	Решение
Работа на хладилника		
Компресорът на хладилника не работи	Хладилникът е изключен от контролния бутон.	Нагласете контролния бутон на хладилника. Виж 'Пускане в действие'
	Хладилникът е в режим на размразяване.	Това е нормално за хладилник с напълно автоматично размразяване. Режимът на размразяване се изпълнява периодично.
	Щепселът може да е изваден от контакта.	Включете щепсела добре в контакта.
	Токът е спрял. Проверете дали лампите у вас светят.	Обадете се на електрическата компания.
Хладилникът работи прекалено дълго или прекалено много	Хладилникът е по-голям от този, който сте притежавали преди това.	Това е нормално. По-големите и по-ефикасни уреди работят по-дълго при тези условия.
	Стаята или времето навън е горещо.	При тези условия е нормално хладилникът да работи по-дълго.
	Хладилникът е бил наскоро изключен за продължителен период от време.	На хладилника са нужни няколко часа, за да се охлади изцяло.
	Наскоро са били поставени за съхранение големи количества топла или гореща храна.	Топлата храна кара хладилника да работи по-дълго, докато не бъде постигната желаната температура.
	Вратите са били отворени прекалено често или за прекалено дълго време.	Топлият въздух, който прониква в хладилника го кара да работи по-дълго. Отваряйте по-рядко вратата.
	Вратата на хладилника или фризера може да е оставена леко откритата.	Уверете се, че хладилникът е нивелиран. Отстранете храни и съдове, които пречат на вратата да се затвори. Виж раздел "Неизправности: ОТВАРЯНЕ/ЗАТВАРЯНЕ на вратите".
	Хладилникът е нагласен на прекалено ниска температура.	Настройте температурата на хладилника на по-висока стойност, докато температурата на хладилника не стане задоволителна.
	Уплътнителя на хладилника или фризера е мръсен, износен, напукан или зле нагласен.	Почистете или подменете уплътнителя. Неплътни места в уплътнението на вратата карат хладилника да работи по-дълго, за да поддържа нужните температури.

Проблем	Възможна причина	Решение
Компресорът на хладилника не работи	Термостатът поддържа хладилника на постоянна температура.	Това е нормално. Хладилникът се включва и изключва, за да поддържа температурата постоянна.
Температурите са прекалено ниски		
Температурата във фризера е прекалено ниска, но температурата на хладилника е задоволителна.	Температурата на фризера е нагласена прекалено ниско.	Настройте температурата на фризера на по-висока стойност, докато температурата на фризера не стане задоволителна.
Температурата във хладилника е прекалено ниска, но температурата на фризера е задоволителна.	Температура на хладилника е нагласена прекалено ниско.	Настройте температурата на хладилника на по-висока стойност.
Храната, съхранявана в чекмеджетата, замръзва.	Температурата на хладилника е нагласена прекалено ниско.	Виж горното решение.
Месото, съхранявано в чекмеджето за прясно месо, замръзва.	Месото трябва да се съхранява при температура малко под точката на замръзване на водата (32°F, 0°C), за да се запази прясно максимално дълго време.	Нормално е да се образуват ледени кристали поради съдържанието на влага в месото.
Температурите са прекалено високи		
Температурите в хладилника или фризера са прекалено високи.	Температурата на фризера е нагласена прекалено високо.	Настройте температурата на фризера или хладилника на по-ниска стойност, докато температурата на фризера или хладилника не стане задоволителна.
	Температурата на хладилника е нагласена прекалено високо. Температурата на хладилника оказва определено влияние върху температурата на фризера.	Настройте температурата на фризера на по-ниска стойност, докато температурата на фризера или хладилника не стане задоволителна.
	Вратите се отварят прекалено често или за прекалено дълго време.	Топъл въздух прониква в хладилника/фризера, когато вратата се отваря. Отваряйте по-рядко вратата.
	Вратата е леко открехната.	Затворете вратата плътно.
	Наскоро са били поставени за съхранение големи количества топла или гореща храна.	Изчакайте, докато хладилникът или фризерът успее да достигне избраната температура.
	Хладилникът е бил наскоро изключен за продължителен период от време.	На хладилника са нужни няколко часа, за да се охлади изцяло.
Температурата във хладилника е прекалено висока, но температурата на фризера е задоволителна.	Температурата на хладилника е нагласена прекалено високо.	Настройте температурата на хладилника на по-ниска стойност.

Проблем	Възможна причина	Решение
Несвойствени звуци и шумове		
По-високи нива на звука, когато хладилникът е включен.	Днешните хладилници имат повишен капацитет за съхраняване и поддържат по-равни температури.	Нормално е нивата на звука да са по-високи.
По-високи нива на звука, когато е включен компресора.	Хладилникът работи при по-високи налягания по време на стартиране на цикъла на включване.	Това е нормално. Звукът ще се изравни с работата на хладилника.
Вибрации или тракане.	Подът е неравен или поддава. Хладилникът се клати на пода, когато е леко побутнат.	Уверете се, че подът е равен и стабилен и може да издържа тежестта на хладилника.
	Предмети, поставени върху хладилника, вибрират.	Махнете предметите.
	Чинии вибрират върху рафтове в хладилника.	Нормално е за чиниите леко да вибрират. Преместете леко чиниите. Уверете се, че хладилникът е подравнен и стои стабилно на пода.
	Хладилникът се допира до стените или до шкаfoве.	Преместете хладилника така, че да не се допира до стената или шкаfoвете.
Вода/влага/лед във вътрешността на хладилника		
По вътрешните стени на хладилника се събира влага.	Времето е топло и влажно, което увеличава темпа на формиране на скреж и вътрешно "потене."	Това е нормално.
	Вратата е леко открехната.	Виж секция "Неизправности: Отваряне/затваряне на вратите"
	Вратата се отваря прекалено често или прекалено дълго.	Отваряйте вратата по-рядко.
Вода/влага/лед отвън по хладилника		
От външната страна на хладилника или между вратите се събира влага.	Времето е влажно.	Това е нормално във влажно време. Когато влажността се понижи, влагата би следвало да изчезне.
	Вратата е леко открехната, позволявайки на студения въздух от вътрешността на хладилника да се среща с топъл въздух отвън.	Затворете вратата плътно.

Проблем	Възможна причина	Решение
Миризми в хладилника	Вътрешността трябва да се почисти.	Почистете вътрешността с гъба, топла вода и хлебна сода.
	Храна със силна миризма в хладилника.	Покрийте храната изцяло.
	Някои съдове и опаковъчни материали издават миризми.	Използвайте различен съд или вид опаковъчен материал.
Отваряне/затваряне на вратите/чекмеджетата		
Вратата(вратите) не се затварят.	Пакет с храна държи вратата отворена.	Преместете пакетите, които пречат на вратата да се затвори.
	Вратата е била затворена прекалено силно, карайки другата врата леко да се отвори.	Затворете внимателно и двете врати.
	Хладилникът не е нивелиран. Той се клати върху пода, когато е леко побутнат.	Нивелиращите винтове трябва да се регулират.
	Подът е неравен или поддава. Хладилникът се клати върху пода, когато е леко побутнат.	Уверете се, че подът е равен и стабилен и може да издържа тежестта на хладилника. Свържете се с дърводелец, който да коригира неравностите по пода.
	Хладилникът се докосва до стена или шкафове.	Преместете хладилника.
Чекмеджетата се движат трудно.	Храна се допира до рафта в горната част на чекмеджето.	Дръжте по-малко храна в чекмеджето.
	Жлебовете, по които се плъзга чекмеджето, са мръсни.	Почистете чекмеджето и жлебовете.

Други

Моля прочетете внимателно "Автомат за лед и дозатор" в настоящото ръководство.

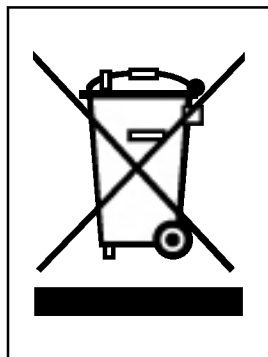
**Изхвърляне на вашия стар уред**

1. Когато този символ на задраскана кофа за боклук е поставен върху дадено изделие, това означава, че изделието попада под разпоредбите на Европейска директива 2002/96/ЕО.
2. Всички електрически и електронни изделия трябва да се изхвърлят отделно от битовите отпадъци, в определени за целта съоръжения, посочени от държавните или местните органи.
3. Правилното изхвърляне на вашия уред ще помогне за предотвратяване на възможни негативни последици за околната среда и човешкото здраве.
4. За по-подробна информация за изхвърлянето на вашия стар уред се обърнете към вашата община, службите за събиране на отпадъци или магазина, откъдето сте купили своя уред.

Sadržaj

Uvod	Unos podataka	69
	Važna uputstva vezana za bezbednost	69
	Identifikacija delova	70
Postavljanje	Mesto postavljanja	71
	Skidanje vrata	72
	Zamenjivanje vrata	73
	Podešavanje visine	73
Rukovanje	Početak	74
	Podešavanje temperature i funkcija	74
	Pravljenje leda	76
	Centar za osveženje (dostupno samo za određene modele)	77
	Polica (dostupno samo za određene modele)	78
	Držać za vino (dostupno samo za određene modele)	78
	Kutija za jaja (dostupno samo za određene modele)	79
	Kontrola vlažnosti u pretincu za povrće	79
	Konverzija u pretinac za povrće ili pretinac za meso (dostupno samo za određene modele)	79
	Osveživač (dostupno samo za određene modele)	80
Saveti za spremanje hrane	Mesto za hranu	81
	Odlaganje namirnica	82
Briga i održavanje	Kako rastaviti delove	83
	Osnovne informacije	84
	Čišćenje	84
	Otklanjanje kvarova	85

Unos podataka

Naziv modela i serijski broj aparata smešteni su u unutrašnjosti frižidera. Ovi su brojevi jedinstveni za ovaj aparat i ne odnose se ni na koji drugi aparat. Preporučamo Vam da ovde unesete tražene informacije i sačuvate ovaj priručnik kao dokaz kupovine. Ovde takode priložite i svoj račun.

Datum kupnje : _____

Kupljeno kod : _____

Adresa prodavca : _____

Telefonski broj prodavca : _____

Broj modela : _____

Serijski broj : _____

Važna uputstva vezana za bezbednost

Pre korišćenja aparata, frižider trebate propisno da postavite i instalirate u skladu sa uputstvima o postavljanju u ovom priručniku.

Frižider nikad nemojte da isključujete povlačenjem kabela za struju. Uvek čvrsto primite utikač i povucite ga ravno iz utičnice.

Prilikom pomeranja aparata dalje od zida, činite to oprezno kako aparat ne bi prešao preko kabela za struju i kako ne bi došlo do bilo kakvog oštećenja kabela ili frižidera. Nakon što frižider počne sa radom, nemojte da dirate hladne površine unutar zamrzivača, posebno ne onda kada su vam ruke mokre ili vlažne. Koža bi mogla da vam se prilepi za ovu ekstremno hladnu površinu.

Iskopčajte kabl za struju iz utičnice kako biste mogli da očistite aparat ili zbog nekih drugih zahteva. Nikad nemojte da primete kabl za struju sa vlažnim rukama, jer može da dođe do strujnog udara ili se možete ozlediti.

Nikad nemojte da oštećujete, menjate, previše iskrivljavate, vadite ili savijate kabl za struju, jer oštećeni kabl može da uzrokuje požar ili strujni udar. Nikad niste sigurni da li je aparat propisno uzemljen.

Nikad nemojte da stavljate staklene čaše ili sudove u zamrzivač, jer mogu da puknu usled širenja njihove sadržine za vreme zamrzavanja.

Nikad nemojte da stavljate ruke u spremnik za led koji pravi automatski izrađivač leda. Mogli biste da se pozledite zbog rada automatskog izrađivača leda.

Ovaj aparat nije namenjen korišćenju od strane male dece ili starijih osoba bez nadzora.

Mala deca treba da budu pod nadzorom odraslih prilikom korišćenja aparata kako bi se osiguralo da se ne igraju sa aparatom.

Uvek pazite da se nitko ne penje, sedi, stoji ili veša za središnja vrata frižidera. U protivnom može da dođe do oštećenja frižidera ili čak do njegovog prevrtanja, te do ozbiljnog pozleđivanja osobe.

Ako je moguće, priključite frižider na njegovu sopstvenu električnu utičnicu, kako biste sprečili da ne dođe do preopterećenja i nestanka struje usled rada frižidera, drugih aparata ili svetiljki.

Hladionik sa zamrzivačem treba tako da budu postavljeni kako biste u slučaju nezgode mogli brzo da isključite kabl za struju.

Ako je kabl za struju oštećen, treba da se zameni kablom od istog izrađivača, servisera ili sličnog kvalifikovanog kadra kako bi se izbegle opasnosti.

Nemojte menjati ili produžavati energetski kabl.

- To može prouzrokovati električni udar ili požar.



Nemojte da koristite produžne kablove

Dostupnost kabela za struju

Zamena kabela za struju

⚠ Upozorenje

Upozorenje: moguć ulazak deteta u frižider

OPREZ: Opasnost od ulaska deteta u frižider.

Pre nego što se rešite svog starog frižidera ili zamrzivača:

Uklonite vrata aparata ali ostavite police na mestu tako da deca ne mogu lako da se popnu unutra.

Aparat nije namenjen korišćenju od strane male dece ili starijih i nemoćnih osoba bez nadzora.

Mala deca treba da budu pod nadzorom odraslih kako bi se osiguralo da se ne igraju sa aparatom.

Nemojte da držite

Nemojte da držite ili koristite benzin ili druge zapaljive gasove i tečnosti u blizini ovog ili bilo kojeg drugog aparata.

Uzemljenje

U slučaju da dođe do kratkog spoja, uzemljenje smanjuje rizik od strujnog udara zbog specijalne žice kojom prolazi električna struja.

Kako biste sprečili moguć strujni udar, ovaj uređaj mora da bude uzemljen.

Nepravilno korišćenje i postavljanje žice za uzemljenje može da uzrokuje strujnim udarom. Posavetujte se sa kvalifikovanim električarom ili serviserom ako niste u potpunosti razumeli uputstva vezana za uzemljenje, ili ako niste sigurni da li je aparat propisno uzemljen.

Identifikacija delova

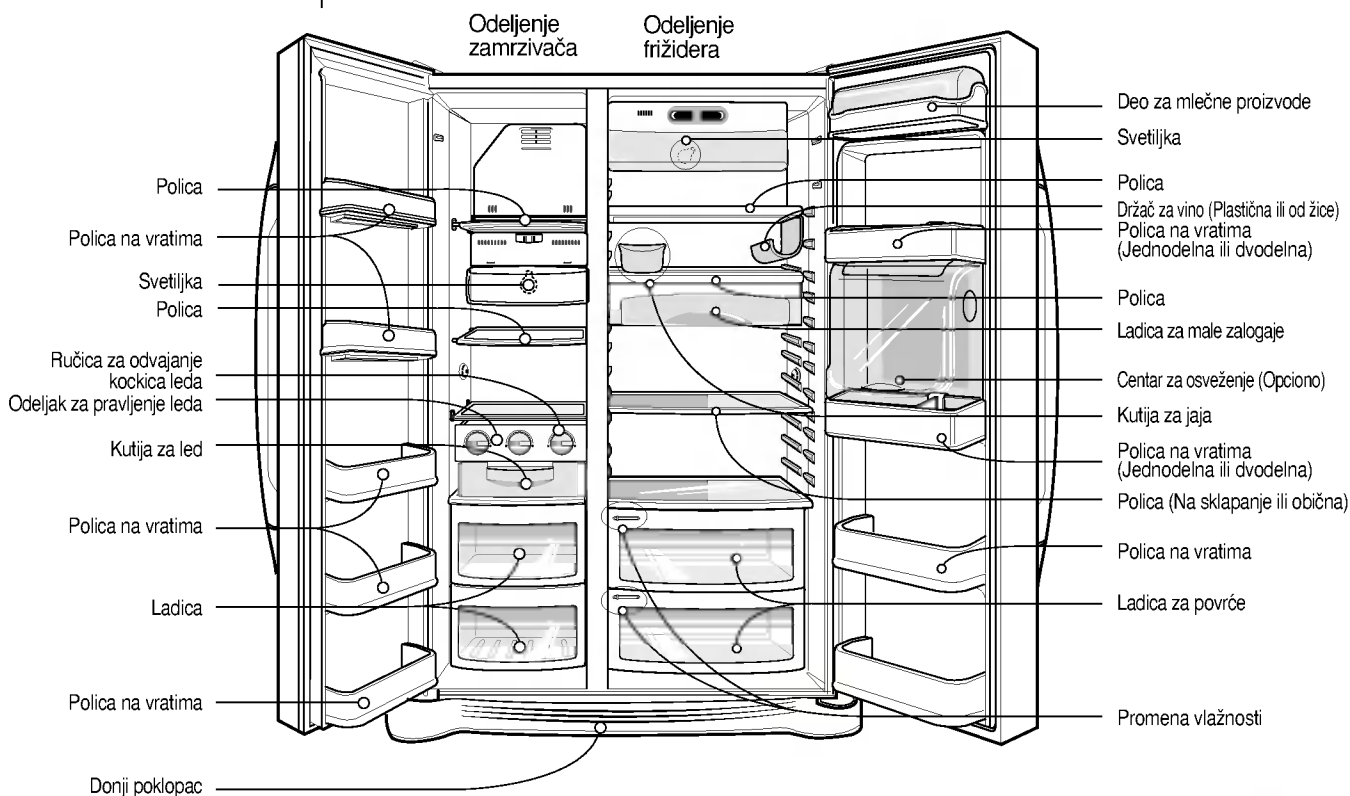

PRIMEDBA

- Ako ste primetili da nekih od navedenih delova nema na vašem aparatu, to su delovi koji se koriste samo kod nekih modela. (npr. "Centar za osveženje" ne nalazi se kod svih modela).

Odaberite dobru lokaciju**Mesto postavljanja**

1. Postavite svoj aparat tamo gde ćete njime lako moći da se koristite.
2. Nemojte da postavljate aparat u blizinu izvora toplote, direktnog sunčevog svetla ili vlage.
3. Vazduh mora da cirkuliše oko frižidera kako bi mogao efikasno da funkcioniše. Ako ste frižider postavili u udubljenje u zidu, neka udaljenost od gornjeg dela udubljenja bude 12 inča (30 cm) ili više i 2 inča (5 cm) ili više od bočnih zidova. Aparat bi trebao da bude barem 1 inč (2.5 cm) izdignut iznad poda, posebno ako je ispod frižidera ćilim.



4. Da bi se izbeglo vibriranje, aparat treba da stoji posve ravno.
5. Nemojte da postavljate aparat ako je temperatura u prostoriji niža od 5°C. To može da utiče na njegovo funkcionisanje.

Izbacivanje starog uređaja

Ovaj uređaj sadrži tečnosti (za hlađenje, mazivo), a izrađen je od delova i materijala koji se mogu ponovo koristiti i reciklirati. Sve važne materijale morate poslati u centar za sakupljanje otpadnih materijala, a nakon prerade (recikliranja) oni se mogu ponovo koristiti. Za vraćanje, molimo kontaktirajte lokalno predstavništvo.

⚠ Upozorenje

Odvojite donji zaštitni poklopac a zatim cev za vodu

Odvojite vrata odeljenja zamrzivača

Odvojite vrata odeljenja hladionika

Unesite hladionik

Skidanje vrata

Opasnost od strujnog udara

Isključite kabel za struju iz utičnice pre postavljanja. Ako to ne uradite, može da dođe do smrti ili ozbiljnog pozleđivanja

Ako su vaša ulazna vrata preuska da bi frižider kroz njih prošao, odvojite vrata frižidera i bočno unesite frižider.

Odvojite donji zaštitni poklopac podizanjem, a zatim izvucite cev za dovod vode za vreme dok pritisćete područje ① kako je prikazano na slici desno.

1) Odvojite poklopac šarki odvijanjem vijaka. Odvojite sve povezne žice osim žice za uzemljenje.

2) Odvojite držač okretanjem u smeru kazaljke na satu (①), a zatim podignite i odvojite gornju šarku (②).

3) Podignite i odvojite vrata zamrzivača. Ovaj put vrata treba da budu podignuta dovoljno da se u celosti izvuče cev za dovod vode.

1) Odvijte vijke poklopca šarke i odvojite poklopac. Odvojite sve povezne kablove, ako ih ima, osim žice za uzemljenje.

2) Odvojite držač rotirajući ga u smeru kazaljke na satu (①), a zatim podignite i odvojite gornju šarku (②).

3) Podignite i odvojite vrata frižidera.

Bočno unesite frižider kroz ulazna vrata prostorije kako je prikazano na slici desno.

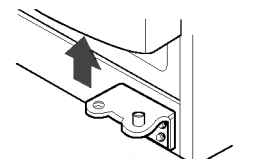
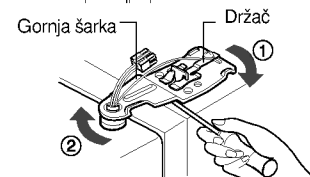
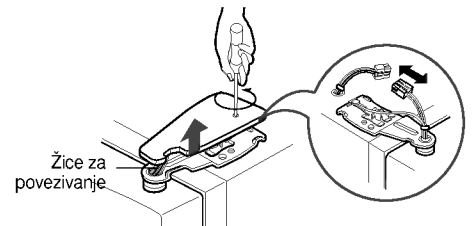
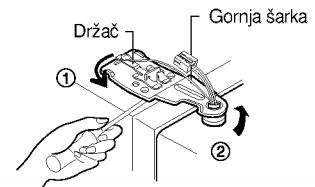
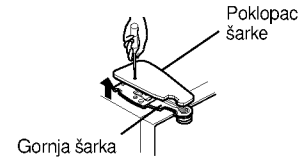
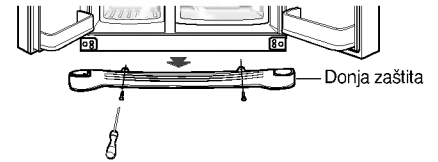

Zamenjivanje vrata

Namestite ih u suprotnom redosledu od redosleda kojim ste ih odvojili, nakon što ste ih uneli kroz ulazna vrata prostorije.

Podešavanje visine

Poravnajte ih umetanjem odvijača s plosnatim krajem u žleb ili utor levog vijka za podešavanje visine i okretanjem vijka u smeru kazaljke na satu (⌚).

Ako su vrata zamrzivača niža od vrata frižidera

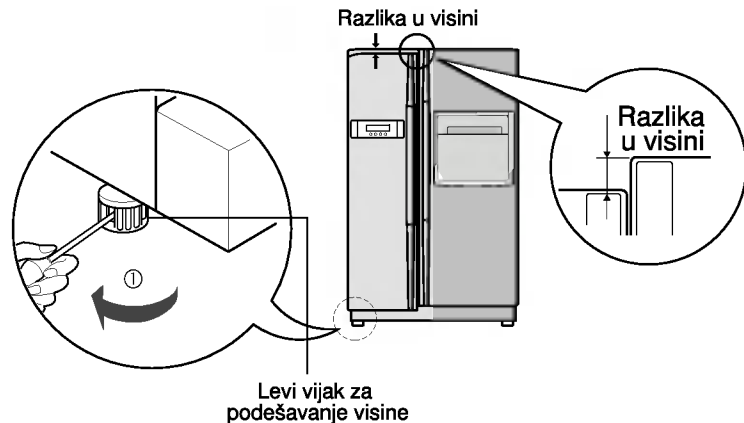

Ako su vrata zamrzivača viša od vrata frižidera

Poravnajte ih umetanjem odvijača s plosnatim krajem u žleb ili utor desnog vijka za podešavanje visine i okretanjem vijka u smeru kazaljke na satu (⌚).

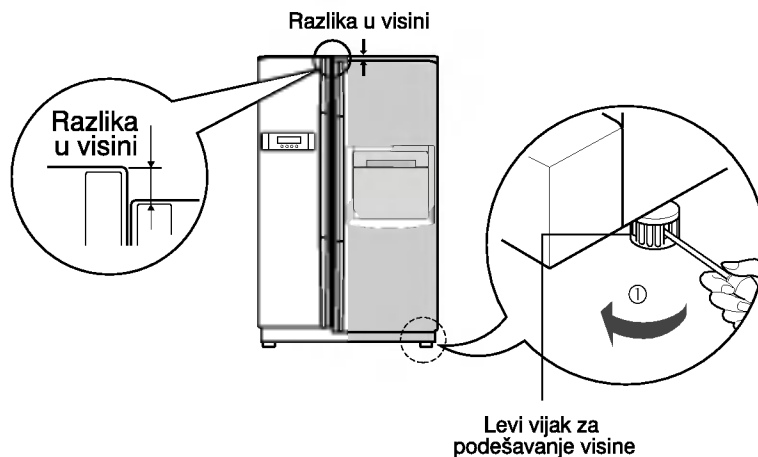

Nakon izjednačenja visine obaju vrata

Vrata frižidera zatvaraće se glatko nakon podizanja prednje strane i okretanja vijka za podešavanje visine. Ako vrata ne mogu dobro da se zatvore, to može da utiče na funkcionisanje aparata.

Sledeće

1. Obrišite svu prašinu koja se nakupila za vreme isporuke i temeljito očistite ceo aparat.
2. Instalirajte sve dodatne delove kao što je kutija za led, itd., na za njih predviđeno mesto. Ti su delovi upakovani zajedno kako bi se sprečilo moguće oštećivanje za vreme isporuke.
3. Priključite kabl za struju (ili strujni utikač) u utičnicu. Nemojte da istodobno priključujete više aparata na istu utičnicu.

Početak

Nakon što prvi put namestite frižider, ostavite ga da se stabilizuje na normalnoj temperaturi za rad oko 2-3 sata pre nego što ćete da ga napunite sa svežim ili smrznutim namirnicama.

Ako je došlo do prekida, pričekajte 5 minuta pre nego što ga ponovo uključite.

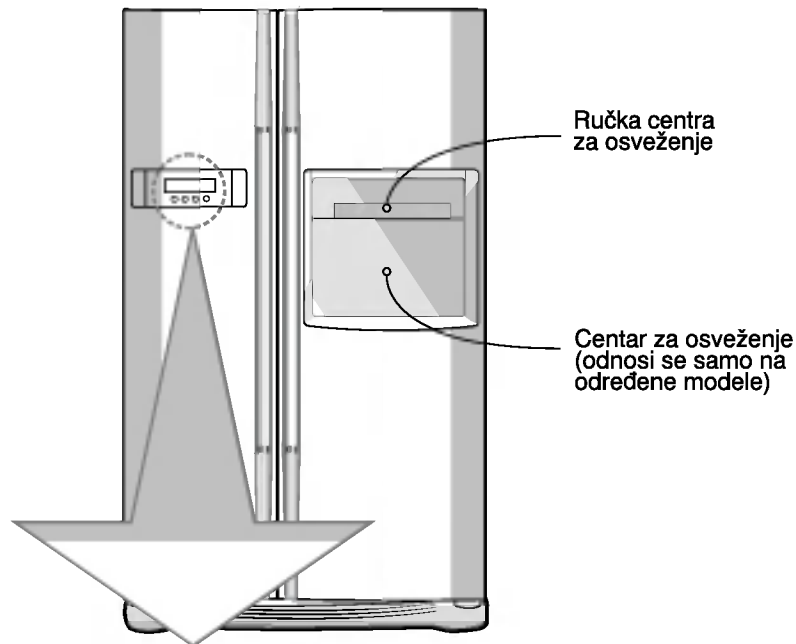

Podešavanje temperature i funkcija





Opciono	Displej sa funkcijama	
Tip-1		
Tip-2		

Način podešavanja temperature u odeljenju zamrzivača

Možete regulisati temperaturu zamrzivača i frižidera.

Opciono	Tip-1	Tip-2
 Temperatura hlađenja		
Srednje(-19°C) → Srednje jako(-22°C) → Jako(-23°C) → Slabo(-15°C) → Srednje slabo(-17°C)		

Način podešavanja temperature u odeljenju frižidera

Opciono	Tip-1	Tip-2
 Temperatura frižidera		
Srednje(3°C) → Srednje jako(2°C) → Jako(0°C) → Slabo(6°C) → Srednje slabo(4°C)		

* Svaki put kad pritisnete dugme, podešavanje se ponavlja prema redosledu (Srednje) → (Srednje jako) → (Jako) → (Slabo) → (Srednje slabo).

- Stvarna temperatura u odeljenju varira u ovisnosti o stanju i količini spremljene hrane, a podešena temperatura na indikatora je ciljna temperatura, a ne stvarna temperatura u frižideru.
- Funkcija frižidera slabije reaguje u prvo vreme rada. Molimo vas da nameštate temperaturu kao što je gore navedeno, ali tek nakon što prođe minimalno 2~3 dana od korišćenja frižidera.

Ekspresno hlađenje

Molimo odaberite ovu funkciju za brzo zaleđivanje

- "On" i "Off" se izmenjuju svaki puta kada pritisnete dugme .
- Kada izaberete Special Refrigeration "On", strelica za označavanje ostaje u položaju On.
- Funkcija super zamrzivača automatski se isključuje nakon što prođe fiksni period vremena.



Zaključavanje

Ovo dugme onemogućava korišćenje ostale dugmadi.

- Locking (Zaključano) ili Release (Slobodno) izmenjuju se svaki put kada pritisnete dugme .
- Pritiskom na bilo koje drugo dugme nakon što ste pritisnuli dugme 'LOCK', to dugme neće funkcionisati.

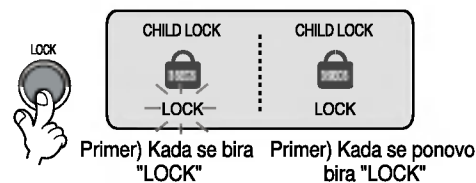

Ostale funkcije

Upozorenje da su vrata otvorena

- 3 puta se čuje zvučno upozorenje u intervalu od 30 sekundi ako su vrata frižidera i vrata centra za osveženje otvorena duže od minute ili u potpunosti zatvorena.
- Molimo vas da se obratite lokalnom servisnom centru ako se zvučno upozorenje nastavi čak i nakon zatvaranja vrata.

Funkcija dijagnoze (detekcija kvarova)

- Funkcija dijagnoze problema automatski otkriva kvarove kada se koji kvar otkrije u aparatu za vreme funkcionisanja frižidera.
- Ako se pojavi kvar na samom aparatu, nećete moći da ga otklonite pritiskom na neko dugme niti će da se pojavi normalni indikator kvara. U tom slučaju, nemojte da isključite aparat nego se odmah obratite lokalnom serviseru. Ako aparat isključite, serviseru će biti potrebno mnogo vremena dok ne pronađe deo koji se pokvario.

Alarm će se oglasiti 3 puta ako vrata frižidera ostanu otvorena duže od 1 minute. Ovaj alarm oglašavaće se svakih 30 minuta, a zaustaviće se nakon što se vrata zatvore. Ako se alarm ne isključi čak ni posle zatvaranja vrata frižidera i zamrzivača, obratite se serviseru.

Funkcija auto-dijagnoze pokreće se kada u aparatu dođe do kakvog problema sa radom. Smesta se obratite serviseru i nemojte da isključujete frižider. Ako ga isključite, serviseru će trebati mnogo više vremena da otkrije u čemu je kvar. Pritisak na funkcijsku dugmad neće izmeniti temperaturu u frižideru i zamrzivaču ako dođe do kvara.

Uključenje alarma kada su vrata otvorena

Funkcija auto-dijagnoze (otkrivanje kvara)

Pravljenje leda

- Napunite vodom posudu za led koja se nalazi u čošku. Ako je ona napunjena vodom do vrha onda to nije dobro jer se led neće dobro odvajati i može da se desi da voda curi i da se kockice leda prilepe.

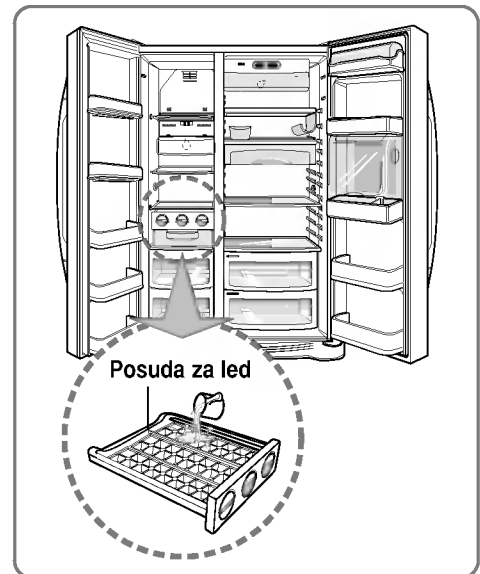

Kada pravite led

- Led će ispadati u posudu za skupljanje leda kada okrenete ručicu za odvajanje kockica leda na odeljku za pravljenje leda.

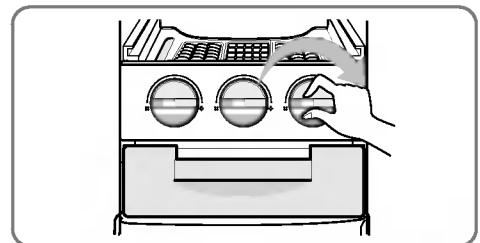

PRIMEDBA

- Okretanje ručice za odvajanje kockica leda pre nego što se zamrzne voda u led može da dovede do toga da preostala voda kaplje na posudu za skupljanje leda i da prilepi kockice.

Centar za osveženje (dostupno samo za određene modele)

Način korišćenja

Otvorite vrata centra za osveženje.

- Možete da otvorite centar za osveženje bez otvaranja vrata frižidera, i na taj način uštediti na električnoj energiji.
- Unutarnja svetiljka odeljenja frižidera upaliće se prilikom otvaranja vrata centra za osveženje. Na taj način lako možete da vidite šta se u njemu nalazi.

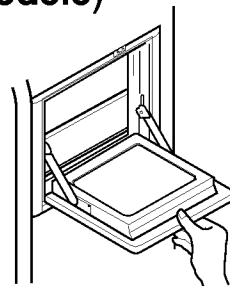

Koristite vrata centra za osveženje kao poslužavnik

- Nikad nemojte da koristite vrata centra za osveženje kao podlogu za rezanje i pazite da ga ne oštetite oštrim predmetima.
- Nikad nemojte rukama da se naslanjate ili pritisćete vrata centra za osveženje.

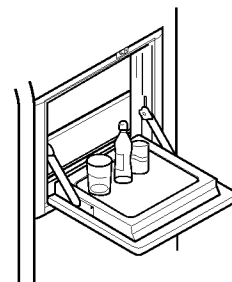

Nikad nemojte da vadite unutarnji poklopac centra za osveženje

- Centar za osveženje ne može normalno da funkcioniše bez zaštitnog poklopca.

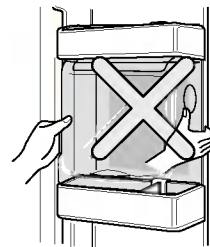

Nemojte da stavljate teške predmete na vrata centra za osveženje i nemojte dozvoliti deci da se o njega vešaju.

- Ne samo da vrata centra za osveženje mogu da se oštete, nego i deca mogu da se povrede.



Polica na sklapanje**Polica (dostupno samo za određene modele)**

Možete staviti više predmete kao što su tegle ili boce prosto gurajući prednji deo police ispod zadnjeg dela police. Povucite prema sebi da je vratite u punu veličinu.

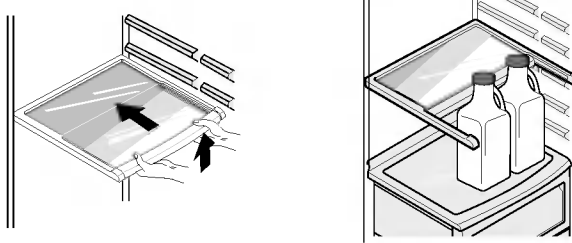
**Podešavanje držača za vino (Tip 1)****Držač za vino (dostupno samo za određene modele)**

Boce mogu bočno da se polegnu korišćenjem ovog posebnog dodatka. Dodatak može da se prikači za svaku policu.

Kada ubacujete držač za boce vina :
Povucite držač za boce na dole kao na ② nakon što ste ga ubacili u bočno pričvršćeni deo police kao na ① kačeći gornji deo kao na ①.

Kada odvajate držač za boce vina :
Otključite ga držeći ga za gornji deo kao na ③ i povlačeći ga prema sebi kao na ④.

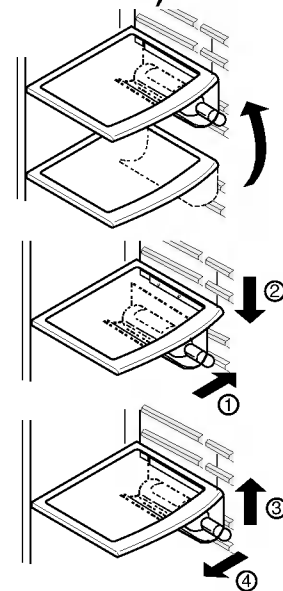
**(Tip 2)**

Flaše mogu biti skladištene bočno u ovoj polici za vino.

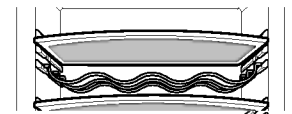

Kutija za jaja (dostupno samo za određene modele)

Kutiju za jaja možete da postavite tamo gde vam najviše odgovara

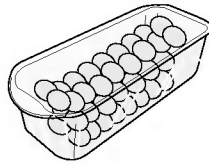

[Tip 1]

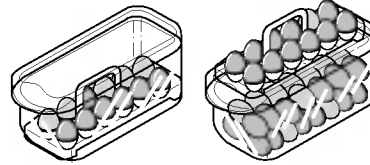

[Tip 2]

PRIMEDBA

- Nikad nemojte da koristite kutiju za jaja kao kutiju spremnika za led. Može da se slomi.
- Nikad nemojte da stavljate kutiju za jaja u odeljenje zamrzivača ili u odeljenje svežih namirnica.

Kontrola vlažnosti u pretincu za povrće (dostupno samo za određene modele)

Vlažnost može da se kontroliše okretanjem dugmeta za kontrolu vlažnosti ulevo ili udesno prilikom spremanja voća ili povrća.

Visoka vlažnost



Niska vlažnost

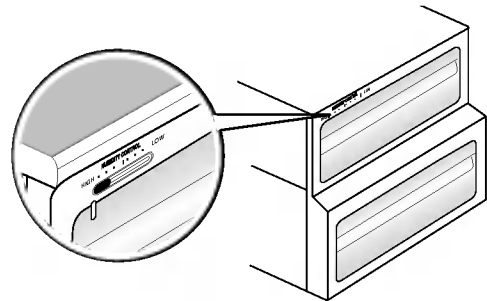
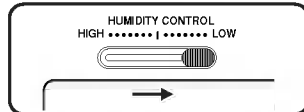

Konverzija u pretinac za povrće ili pretinac za meso (dostupno samo za određene modele)

- Donja ladica frižidera može da se koristi bilo kao pretinac za povrće ili kao pretinac za meso.



Deo za povrće



Deo za meso

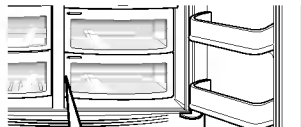

Dugme za prenamenu funkcije



Proverite dugme za prenamenu pre stavljanja namirnica

Pretinac za meso održava temperaturu na nižem nivou nego što je to u pretincu frižidera, tako da meso i riba koji se sprema mogu duže da sačuvaju svežinu.

PRIMEDBA

- Povrće ili voće može da se zamrzne ako je dugme za prenamenu postavljeno na pretinac za meso. Zato dobro proverite pre odlaganja namirnica.

Osveživač (dostupno samo za određene modele)

Ovaj sistem delotvorno upija jake mirise korišćenjem optičkog katalizatora. Ovaj sistem nema nikakav uticaj na hranu u frižideru.

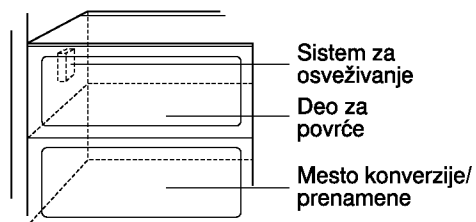

Način korišćenja sistema za osveživanje

- Kako je sistem već instaliran na cev za dovod svežeg vazduha iz odeljenja frižidera, nikakvo vam dodatno postavljanje nije potrebno.
- Molimo vas da koristite zatvorene sudove za čuvanje namirnica sa jakim i oštrim mirisom. U protivnom, ostale namirnice u odeljenju mogu da upiju ovaj miris.

Mesto za hranu

(Vidi pod Identifikacija delova)

- Držać za vino**
- Ladica za male obroke**
- Polica odeljenja zamrzivača**
- Polica na vratima odeljenja zamrzivača**
- Ladica odeljenja zamrzivača**
- Odeljenje za mlečne proizvoda**
- Kutija za jaja**
- Centar za osveženje**
- Polica odeljenja frižidera**
- Polica na vratima odeljenja frižidera**
- Ladica za povrće**
- Ladica za povrće /ladica za meso dvostruka namena**

Mesto za odlaganje vina.

Spremanje malih namirnica kao što je hleb, mali obroci, itd.

Spremanje različitih zamrznutih namirnica kao što je meso, riba, sladoled, smrznute male namirnice, itd.

- Spremanje malih pakovanja smrznute hrane.
- Temperatura može da se povisi kada se otvaraju vrata. Zato, nemojte ovde da odlažete dugotrajne namirnice kao što je sladoled.

- Spremanje mesa, ribe, piletine, itd., nakon umatanja u folije od aluminijuma.
- Spremajte suhe namirnice.

Spremanje mlečnih proizvoda kao što je maslac, sir, itd.

Stavite kutiju za jaja na odgovarajuće mesto.

Spremanje namirnica koje se često uzimaju, kao što je piće, itd.

Spremanje sudova sa hranom ili ostalih namirnica na dovoljnoj udaljenosti jedni od drugih.

Spremanje malih pakovanja hrane ili pića kao što je mleko, sokovi, pivo, itd

Spremanje povrća ili voća.

Spremanje povrća, voća, mesa za odležavanje, ribe, itd. i nameštanje dugmeta za konverziju/prenamenu već prema potrebi.
Proverite za koje je namirnice podešeno dugme za konverziju pre odlaganja hrane.

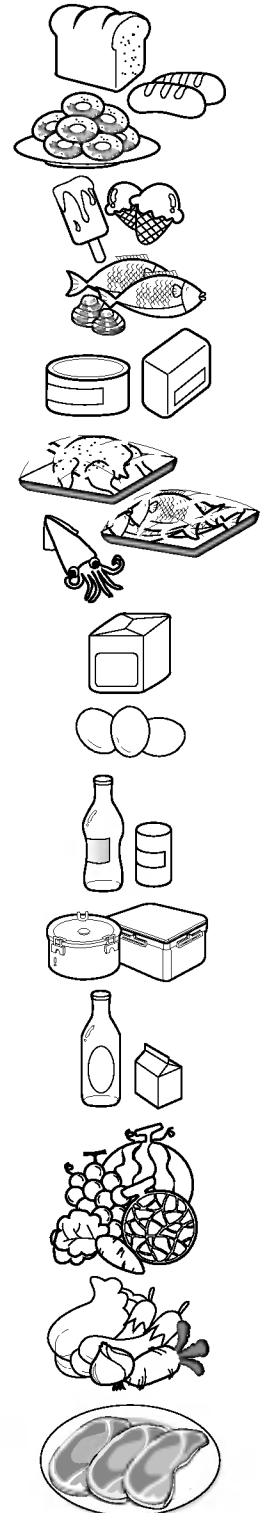

Odlaganje namirnica

- Spremite sveže namirnice u odeljenje frižidera. Način na koji se namirnice zamrzavaju i odmrzavaju važan je faktor u očuvanju svežine i ukusa hrane.
- Nemojte da spremate namirnice koje se lako kvare na niskim temperaturama, kao što su banane i dinje.
- Ostavite vrelu hranu da se prvo ohladi pre nego je stavite u frižider, jer spremanje vrole hrane može nepovoljno da deluje na ostale namirnice i dovede do veće potrošnje električne energije.
- Prilikom odlaganja namirnica, umotajte ih vinilom ili ih stavite u spremnik sa poklopcem. To sprečava isparavanje vode i pomaže u očuvanju ukusa i hranjivih sastojaka hrane.
- Nemojte hranom da blokirate dovode vazduha. Neprekidno strujanje rashlađenog vazduha održava temperaturu u frižideru stalnom.
- Nemojte prečesto da otvarate vrata frižidera. Otvaranjem vrata omogućava se ulazak toplijeg vazduha u frižider što uzrokuje povišenje temperature.
- Nikad nemojte da držite mnogo namirnica u polici na vratima, tako mogu da odguraju unutarnje police pa onda vrata frižidera ne mogu potpuno da se zatvore.

Odeljenje zamrzivača

- Nemojte da odlažete boce u odeljenje zamrzivača – jer mogu da puknu kada se tečnost u njima zamrzne.
- Nemojte ponovo da zamrzavate namirnice koje su se već jednom odmrznule. To može da uzrokuje gubitak ukusa i hranjivih sastojaka.
- Prilikom odlaganja zamrznutih namirnica kao što je sladoled, na duže vreme, odložite ih na policu zamrzivača, a ne policu na vratima.
- Nemojte hvatati mokrim rukama hladnu hranu ili posude – naročito one od metala – i ne stavljajte staklene predmete u delu za zamrzavanje.
- To je zbog toga da ne biste dobili promrzline na rukama i da se ne bi slomile staklene posude kada se njihova sadržina zaledi, što može dovesti do toga da se posećete.

Odeljenje frižidera

- Nemojte da odlažete vlažne namirnice na gornje police frižidera, jer mogu da se zamrznu zbog direktnog kontakta sa hladnim vazduhom.
- Uvek očistite namirnice pre odlaganja u frižider. Povrće i voće treba da se opere i obriše, a upakovana hrana obriše, kako se susedne namirnice ne bi pokvarile.
- Prilikom spremanja jaja u za njih predviđenu kutiju ili policu, proverite da su sveža, i uvek ih spremajte u uspravnom položaju, jer tako duže ostaju sveža.

PRIMEDBA

- Ako se vaš frižider nalazi na toplom i vlažnom mestu, i ako često otvarate vrata frižidera ili držite u njemu velike količine povrća, u frižideru može da se stvori višak vlage koji nema nikakvog efekta na funkcionisanje aparata. Jednostavno obrišite vlagu sa suhom krpom.

Kako rastaviti delove

PRIMEDBA

- Rastavljanje na delove radi se prema redosledu suprotnom od redosleda sastavljanja. Proverite da ste isključili kabel za struju pre nego što počnete sa rastavljanjem i sastavljanjem. Nikada nemojte na silu da rastavljate delove. Delovi tako mogu da se oštete.

Svetiljka u odeljenju zamrzivača

Odvojite svetiljku izvlačenjem (③) i istovremenim laganim udaranjem (①) i okretanjem (②) poklopca svetiljke.

Okrećite žarulju u smeru suprotnom od smera kazaljke na satu. U frižideru se koristi žarulja maksimalne jačine od 40 W i može da se kupi u servisnom centru.

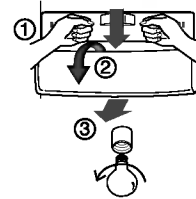

Svetiljka posluživača za vodu ili led

Odvojite svetiljku izvlačenjem, a zatim je izvadite. U frižideru se koristi žarulja maksimalne jačine od 15 W i može da se kupi u servisnom centru.

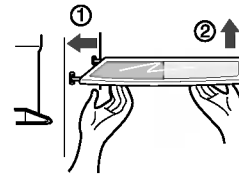

Polica odeljenja zamrzivača

Da biste izvadili policu, malo podignite levi kraj police, gurnite ga u smeru (①), podignite desni kraj u smeru (②), i izvadite je.

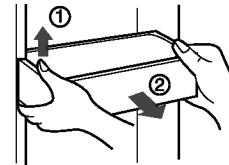

Polica na vratima i potpora

Podignite policu na vratima držeći je za oba kraja (①) i izvucite je u smeru (②).

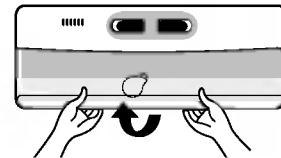

Centar za osveženje

- Odvojite označeno mesto (①) nagore.
- Odvojite gornju policu srednjeg dela za osvežavanje i onda povucite napolje poklopac srednjeg dela za osvežavanje (②).
- Deo za osvežavanje će biti uklonjen povlačenjem nagore.

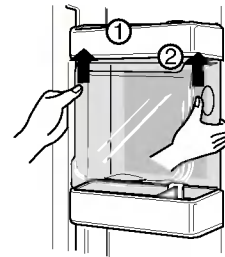

PRIMEDBA

- Iz vrata frižidera trebate ukloniti sve delove, kada nameravate izvući pretinac za povrće, ladicu za male obroke i poklopac centra za osveženje.

Posle korišćenja posluživača za vodu ili led

Sabirač vode nema funkciju za samostalno uklanjanje vode. Zato je potrebno da ga redovito brišete. Uklonite poklopac pritiskom na levu stranu sabirača vode i obrišite ga sa krpom. Pritisnite tačku kako je označeno na slici desno da biste uklonili poklopac sabirača vode.

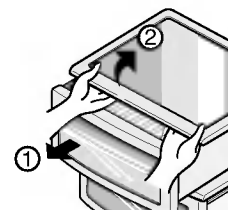

Osnovne informacije

Za vreme odsustva

Za vreme kraćeg odsustva, verovatno ćete smatrati da je najbolje frižider ostaviti da radi. Namirnice koje mogu da se zamrznu stavite u zamrzivač kako bi duže ostale sveže.

Kada planirate duže odsustvo i želite da isključite frižider, izvadite iz njega svu hranu, isključite ga iz struje, temeljito očistite unutrašnjost i ostavite oba vrata OTVORENA kako bi se sprečilo stvaranje neugodnog mirisa.

Nestanak struje

Većina nestanaka struje koji traju sat ili dva nema nikakvog uticaja na temperaturu u vašem frižideru.

Međutim, trebalo bi da što je više moguće smanjite otvaranje vrata frižidera za vreme dok nema struje.

Ako pomerite

Odvojite ili dobro pričvrstite sve klimave delove unutar frižidera.

Kako bi se sprečilo oštećenje vijaka za podešavanje visine, uvijte ih potpuno u bazu.

Cev protiv kondenzacije

Spoljašna stenka frižidera ponekad može da se ugreje, pogotovo ubrzo nakon instalacije.

Ne brinite se radi toga. Uzrok tome je cev protiv kondenzacije, koja zagrejava frižider kako bi se sprečilo "znojenje" na spoljašnjoj strani haldionika.

Čišćenje

Važno je da održavate svoj frižider čistim kako bi se sprečila pojava neželjenih mirisa. Hrana koja se prospe treba smesta da bude obrisana, jer može da se pokvari i uprlja plastične stenke frižidera ako predugo ostane.

Spoljašnjost

Koristite mlake rastvore blagog sapuna ili deterdženta da biste obrisali stenke frižidera tako da se sjaje.

Obrišite ga čistom krpom, a potom osušite.

Unutrašnjost

Preporuča se da se frižider redovito čisti. Operite sva odeljenja frižidera razređenom soda bikarbonom ili blagim deterdžentom i toplom vodom. Isperite i osušite.

Posle čišćenja

Molimo vas da proverite da kabel za struju nije oštećen, da utikač za struju nije pregrejan, te da je utikač za struju dobro priključen u utičnicu.

Upozorenje

Uvek udaljite kabel za struju od zida na kojem utičnica, pre nego što počnete sa čišćenjem u blizini električnih trošila (svetiljki, prekidača, kontrola, itd.).

Obrišite svaki višak vlage pomoću spužve ili krpe kako bi se sprečilo da voda ili neka druga tečnost ne dođe u dodir sa električnim aparatom uzrokujući strujni udar.

Prilikom čišćenja površine frižidera nikad nemojte da koristite krpice od oštre i grube kovine, četke, gruba abrazivna sredstva za čišćenje, jaka alkalna otapala, zapaljive ili toksične tečnosti za čišćenje.

Nemojte da dirate zamrznute površine sa vlažnim ili mokrim rukama, jer vlažni predmeti mogu da zalepe za ekstremno hladne stenke.

Otklanjanje kvarova

Pre nego što pozovete servisera, pročitajte ovaj odeljak. Ovi vam saveti mogu uštedeti podjednako vreme i novac. Sledeća lista uključuju uobičajene pojave u radu aparata koje nisu rezultat loše izrade ili oštećenih delova u aparatu.

Pojava	Mogući uzrok	Rešenje
Rad frižidera		
Kompresor frižidera ne radi.	Kontrola frižidera je isključena.	Namestite kontrolu frižidera. Vidi odeljak Početak.
	Frižider je u stanju odmrzavanja.	Ova pojava je posve normalna za frižider sa sistemom automatskog odmrzavanja. Ciklus odmrzavanja ponavlja se periodički.
	Kabel za struju nije priključen na utičnicu u zidu.	Proverite da je utikač kabela za struju gurnut u utičnicu.
	Nestanak struje. Proverite rade li svetiljke.	Pozovite lokalnog električara.
Frižider radi previše ili predugo	Frižider je veći od vašeg prijašnjeg frižidera.	To je normalna pojava. Veći i efikasniji aparati duže rade u tim uslovima.
	U sobi ili napolju je veoma toplo.	Normalno je za frižider da radi duže u tim uslovima.
	Frižider je do nedavno bio isključen na jedno duže vreme.	Potrebno je nekoliko sati dok se frižider ne rashladi u celosti.
	Možda je nedavno stavljena velika količina tople ili vrele hrane.	Topla hrana čini da frižider duže radi sve dok se ne postigne odgovarajuća temperatura.
	Vrata se otvaraju prečesto ili predugo ostaju otvorena.	Topao vazduh koji ulazi u frižider čini da on radi duže. Nemojte prečesto da otvarate vrata.
	Moguće je da su vrata frižidera ili zamrzivača delomično otvorena.	Pazite da frižider uvek stoji ravno. Držite hranu i sudove tako da ne blokiraju vrata. Vidi deo vezan za probleme. OTVARANJE/ZATVARANJE vrata.
	Kontrola frižidera postavljena je na prenisku temperaturu.	Namestite kontrolu frižidera na toplije podešenje sve dok se ne postigne zadovoljavajuća temperatura.
	Brtvilo frižidera ili zamrzivača je prljavo, istrošeno, napuklo, ili loše postavljeno.	Očistite ili zamenite brtvilo. Ako vrata ne prijanjaju u celosti, vaš će frižider duže trebati da radi kako bi se postigla željena temperatura.

Pojava	Mogući uzrok	Rešenje
Kompresor frižidera ne radi.	Termostat održava frižider na konstantnoj temperaturi.	To je normalna pojava. frižider se pali i gasi kako bi temperatura uvek bila konstatna.
Temperatura je preniska		
Temperatura u zamrzivaču je preniska ali je temperatura frižidera zadovoljavajuća.	Kontrola zamrzivača nameštena je na prenisku temperaturu.	Namestite kontrolu zamrzivača na toplije podešenje sve dok temperatura zamrzivača nije zadovoljavajuća.
Temperatura frižidera je preniska ali je temperatura zamrzivača zadovoljavajuća.	Kontrola frižidera nameštena je na prenisku temperaturu.	Namestite kontrolu frižidera na toplije podešenje.
Hrana odložena u ladicama se zamrzava.	Kontrola frižidera nameštena je na prenisku temperaturu.	Vidi prethodno rešenje.
Meso odloženo u ladicu sa svežim mesom se zamrzava.	Meso bi trebalo da se drži na temperaturi malo nižoj od tačke zamrzavanja vode (32 °F, 0 °C) za maksimalno dugo održavanje svežine	Normalno je da se znaju stvoriti kristali leda usled vlage koja se nalazi u mesu.
Temperatura je previsoka		
Temperatura frižidera ili zamrzivača je previsoka.	Kontrola zamrzivača nameštena je na previsoku temperaturu.	Namestite kontrolu zamrzivača ili frižidera na hladnije podešenje sve dok temperatura zamrzivača ili frižidera nije zadovoljavajuća.
	Kontrola frižidera nameštena je na previsoku temperaturu. Kontrola frižidera ima delimičan uticaj na temperaturu zamrzivača.	Namestite kontrolu zamrzivača ili frižidera na hladnije podešenje sve dok temperatura zamrzivača ili frižidera nije zadovoljavajuća.
	Vrata se prečesto otvaraju ili predugo ostaju otvorena.	Topao vazduh ulazi u frižider/ zamrzivač svaki put kada otvarate vrata. Otvarajte vrata ređe.
	Vrata su delimično otvorena.	U celosti zatvorite vrata.
	Moguće je da je nedavno stavljena veća količina tople ili vrele hrane.	Pričekajte sve dok frižider ili zamrzivač ne postigne temperaturu koju ste odredili.
	Frižider je do nedavno bio isključen na jedno duže vreme.	Frižideru je potrebno nekoliko sati kako bi se rashladio u celosti.
Temperatura frižidera je previsoka ali je temperatura zamrzivača zadovoljavajuća.	Kontrola frižidera nameštena je na previsoku temperaturu.	Namestite kontrolu frižidera na hladnije podešenje.

Pojava	Mogući uzrok	Rešenje
Zvuk i buka		
Glasniji zvuk nego kad frižider radi.	Današnji hladionici imaju veći kapacitet primanja hrane i temperatura u njima je stabilnija i konstantnija.	Normalno je da je zvuk nešto glasniji.
Glasniji zvuk kada kompresor počne sa radom.	Hladionik radi pod višim pritiskom za vreme početka ON ciklusa.	To je normalna pojava. Zvuk će se stabilizovati kako će frižider da nastavi sa radom.
Vibrirajući ili kloparajući zvuk.	Pod je neravan ili nedovoljno tvrd. Hladionik se njiše na podu kada se malo dotakne.	Pazite da pod bude ravan i stabilan te da adekvatno može da podržava frižider.
	Predmeti stavljeni na frižider vibriraju.	Sklonite predmete.
	Sudovi sa hranom vibriraju na policama frižidera.	Normalno je da sudovi delimično vibriraju. Malčice pomerite sudove. Pazite da frižider bude ravan i da čvrsto leži na podu.
	Frižider dodiruje zid ili orman.	Pomerite frižider tako da ne dodiruje zidove ili orman.
Voda/vlaga /led u frižideru		
Vlaga se sakuplja na unutrašnjim stenkama hladionika.	Vreme napolju je toplo i vlažno usled čega se povećava nivo stvaranja inja u frižideru i nutrašnjeg vlaženja.	To je normalna pojava.
	Vrata su delimično otvorena.	Vidi deo vezan za probleme otvaranja/zatvaranja vrata.
	Vrata se prečesto otvaraju ili predugo ostaju otvorena.	Rede otvarajte vrata.
Voda/vlaga /led van hladionika		
Vlaga se sakuplja na spoljašnjoj strani hladionika ili između vrata	Vreme je vlažno.	To je normalna pojava kad je napolju vlažno. Kada je nivo vlažnosti niži, vlaga bi trebala da ispari.
	Vrata su delimično otvorena, usled čega se stvara hladan vazduh unutar frižidera kako bi se poništio topao vazduh spolja.	Ovoga puta, potpuno zatvorite vrata.

Pojava	Mogući uzrok	Rešenje
Miris u frižideru	Unutrašnjost treba da se očisti.	Očistite unutrašnjost sa spužvom, toplom vodom i sodom bikarbonom.
	Hrana sa jakim mirisom je u frižideru.	Potpuno prekritje hranu.
	Neki sudovi ili materijali za uvijanje hrane proizvode neugodne mirise.	Koristite drugu posudu ili neku drugu vrst materijala za zamatanje.
Otvaranje/zatvaranje vrata/ladica		
Vrata ne mogu da se zatvore.	Namirnice blokiraju zatvaranje vrata.	Pomerite namirnice zbog kojih vrata ne mogu da se zatvore.
	Vrata su bila prejako zatvorena, usled čega su se druga vrata delimično otvorila.	Pažljivo zatvorite oba vrata.
	Frižider nije ravan. Njiše se na podu kada se malo pogurne.	Podesite vijak za nameštanje visine.
	Pod je neravan ili nestabilan. Frižider se njiše na podu kada se malo pogurne.	Pod treba da bude ravan tako da frižider može adekvatno da stoji na njemu. Obratite se stolaru kako bi vam izmenio uleknuti ili neravni pod.
	Frižider dodiruje zidove ili orman.	Pomerite frižider.
Ladice se teško pomeraju.	Namirnice dodiruju policu iznad ladice.	Držite manje hrane u ladici.
	Podloga pod ladicom po kojoj se ladica pomera je prljava.	Očistite ladicu i deo ispod ladice.

Ostalo

Molimo vas da temeljito pročitate deo 'Automatski izrađivač leda i posluživač za vodu i led' u ovom priručniku.

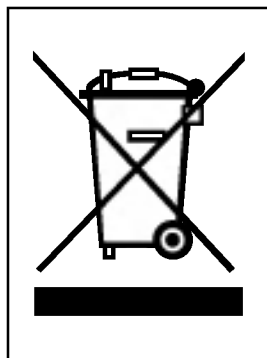
**UKLANJANJE STARIH APARATA**

1. Ako se na proizvodu nalazi simbol prekrížene kante za smeće, to znači da je proizvod u skladu sa evropskom smernicom 2002/96/EC.
2. Električni i elektronski proizvodi ne smeju se odlagati zajedno s komunalnim otpadom, već na posebna mesta koja je odredila vlada ili lokalne vlasti.
3. Ispravno odlaganje starog aparata sprečiće potencijalne negativne posledice za okolinu i zdravlje ljudi.
4. Detaljnije informacije o odlaganju starog aparata potražite u gradskom uredu, komunalnoj službi ili u prodavnici u kojoj ste kupili proizvod.

Sadržaj

Uvod	Podaci _____	91
	Važne upute za sigurnost _____	91
	Identifikacija dijelova _____	92
Instalacija	Gdje instalirati _____	93
	Skidanje vrata _____	94
	Ponovno postavljanje vrata _____	95
	Podešavanje visine _____	95
Operacije	Početak _____	96
	Prilagođavanje temperature i funkcija _____	96
	Proizvodnja leda (samo za neke modele) _____	98
	Odjeljak za osvježavanje (samo za neke modele) _____	99
	Polica (samo za neke modele) _____	100
	Držač boca vina (samo za neke modele) _____	100
	Kutija za jaja (samo za neke modele) _____	101
	Kontrola vlažnosti u odjeljku za povrće _____	101
	Mijenjanje namjene odjeljka za povrće ili meso (samo za neke modele) _____	101
Uklanjanje neugodnih mirisa (samo za neke modele) _____	102	
Prijedlozi za čuvanje hrane	Smještanje hrane _____	103
	Čuvanje hrane _____	104
Čuvanje i održavanje	Kako rastaviti na dijelove _____	105
	Opće informacije _____	106
	Čišćenje _____	106
	Otklanjanje pogrešaka _____	107

Podaci

Model i serijski broj možete pronaći na stražnjem dijelu ovog uređaja. Taj je broj jedinstven za taj uređaj i ne može se naći niti na jednom drugom uređaju. Određene informacije dobro je ovdje zabilježiti i držati ovaj priručnik na dohvata ruke od trenutka kupnje. Ovdje uložite i svoj račun.

Datum kupnje : _____
 Dobavljač kod kojeg je kupljeno : _____
 Adresa dobavljača : _____
 Broj telefona dobavljača : _____
 Broj modela : _____
 Serijski broj : _____

Važne upute za sigurnost

Prije korištenja, ovaj uređaj mora se pravilno instalirati i smjestiti na odgovarajuće mjesto prema uputama za instaliranje danim u ovom priručniku.

Hladnjak nikada ne isključujte čupanjem napojnog kabla iz zida. Čvrsto ga primite i iskopčajte utikač iz utičnice.

Prilikom odmicanja uređaja od zida, pazite da ne pregazite napojni kabel ili ga na bilo koji način oštetite.

Nakon što vaš hladnjak počne raditi, ne dotičite hladne površine u odjeljku zamrzivača, naročito ako su vam ruke mokre ili vlažne. Koža se može zalijepiti za hladne površine.

Prije čišćenja hladnjak uvijek iskopčajte iz utičnice. Ne dotičite ga mokrim rukama jer biste mogli doživjeti strujni udar.

Napojni kabel nemojte nikada oštećivati, oštro lomiti, čupati ni savijati jer oštećenje napojnog kabla može prouzročiti vatru ili strujni udar.

Nikada ne stavljajte staklene proizvode u zamrzivač jer se mogu polomiti kada se njihov sadržaj zaledi.

Nikada ne gurajte ruke u kutiju za led unutar automatskog spravljača leda. Rad automatskog spravljača može vas povrijediti.

Uređaj bez nadzora ne smiju koristiti djeca niti osobe koje se ne mogu brinuti o sebi.

Na malenu djecu treba pripaziti da se ne igraju s uređajem.

Nikada ne dopustite nikome da se penje na hladnjak, stoji na njemu ili se objesi o vrata hladnjaka. Takvo nešto može oštetiti hladnjak, čak ga i prevrnuti i tako se netko može ozbiljno ozlijediti.

Ne upotrebljavajte produžni kabel

Ako je moguće, hladnjak - zamrzivač priključite na njegovu vlastitu utičnicu kako bi ste spriječili da on ili neki drugi uređaji ili svjetla u domaćinstvu prouzrokuju preopterećenje.

Pristupačnost napojnom kablu

Utičnica hladnjaka - zamrzivača treba biti na lako pristupačnom mjestu kako bi se u hitnom slučaju hladnjak - zamrzivač brzo isključio.

Zamjena napojnog kabla

Ako je napojni kabel oštećen, njega mora zamijeniti proizvođač ili njegov serviser ili slična kvalificirana osoba kako bi se izbjegla nesreća.

⚠ Upozorenje

Ne mijenjajte ni produljujte duljinu napojnog kabla.
 ■ To može prouzročiti električni šok ili požar.



Upozorenje- moguća zamka za djecu

OPREZ: Rizik od moguće zamke za djecu. Prije nego vaš hladnjak ili zamrzivač bude odvežen na odlagalište:

Skinite vrata ali sve police ostavite na mjestu kako bi se djeci otežao ulazak u unutrašnjost uređaja.

Uređaj bez nadzora ne smiju koristiti djeca niti osobe koje se ne mogu brinuti o sebi. Na malenu djecu treba pripaziti da se ne igraju s uređajem.

Ne odlažite

Unutar ovog uređaja ne smijete odlagati benzin ili neke druge zapaljive tvari ili tekućine.

Uzemljenje

U slučaju da dođe do električnog kratkog spoja, uzemljenje smanjuje rizik strujnog udara tako što osigurava povratnu žicu za električnu struju. S ciljem da spriječite mogući strujni udar ovaj uređaj mora biti uzemljen. Nepravilna upotreba uzemljene utičnice može dovesti do strujnog udara. Savjetujte se sa kvalificiranim električarom ili serviserom ako u potpunosti niste razumjeli upute o uzemljenju, ili ako sumnjate da je uređaj pravilno uzemljen.

Identifikacija dijelova

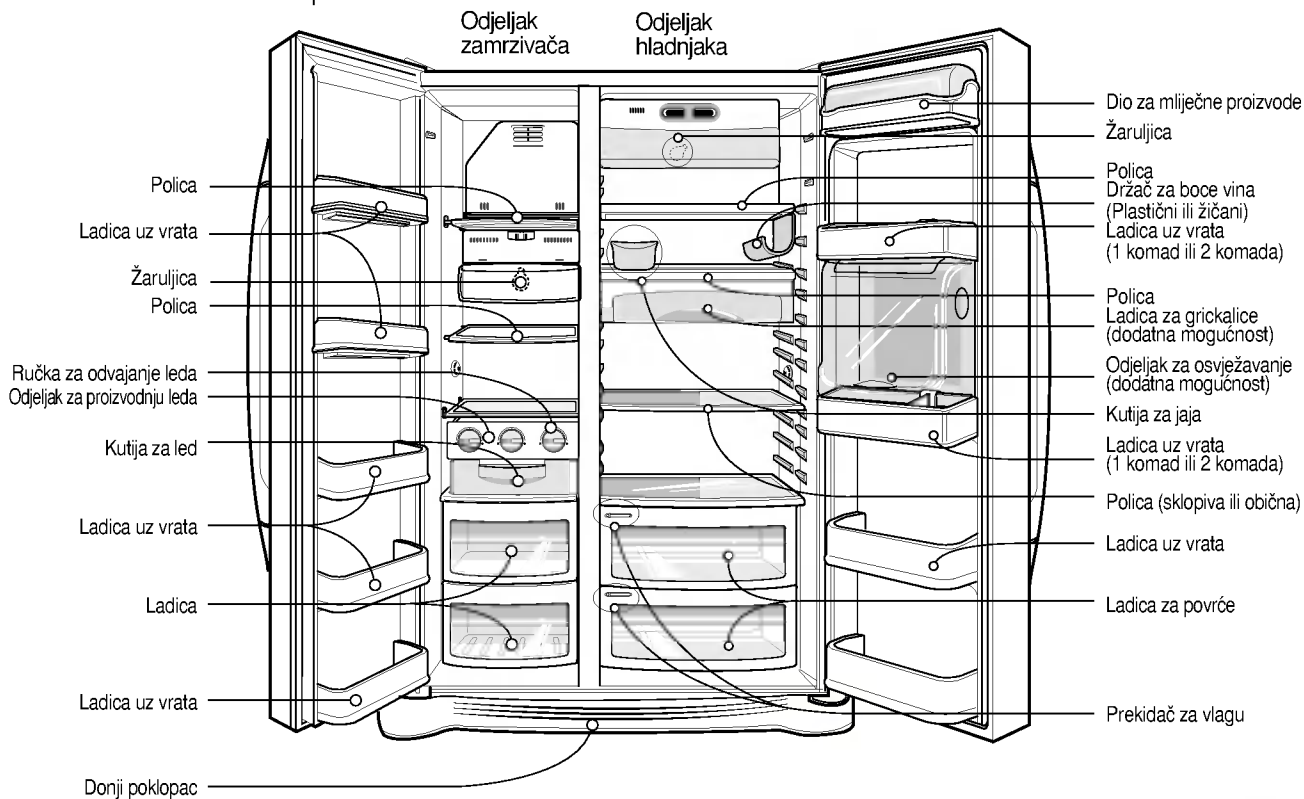

NAPOMENA

- Ako otkrijete da vašem uređaju nedostaju neki dijelovi, to su možda dijelovi koji se koriste samo u drugim modelima (na primjer, "odjeljak za osvježavanje nije uključen u svim modelima).

Gdje instalirati

Odaberite odgovarajuće mjesto

1. Uređaj smjestite na mjesto s kojega će ga biti lako upotrebljavati.
2. Izbjegavajte postavljanje uređaja u blizini izvora topline, na izravnu sunčevu svjetlost ili u vlažne prostore.
3. Oko vašeg hladnjaka mora biti mjesta za ispravnu cirkulaciju zraka, kako bi mogao raditi s punim kapacitetom. Ukoliko smještate vaš hladnjak u ugradbeno mjesto u zidu, iznad hladnjaka ostavite najmanje 30 cm ili više prostora i 5 cm ili više prostora od zida i sa svake strane. Uređaj od poda mora biti podignut najmanje 2,5 cm, naročito ukoliko je na podu tepih.

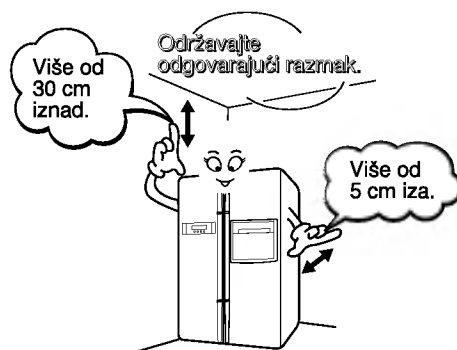

4. Kako biste izbjegli vibracije, uređaj mora biti uravnotežen.
5. Ne instalirajte uređaj na temperaturi nižoj od 5 stupnjeva C. To bi moglo utjecati na kvalitetu rada uređaja.

Odlaganje starog uređaja

dijelova i materijala koji se mogu ponovno koristiti i/ili reciklirati.

Svi važni materijali moraju se poslati u centar za sakupljanje otpadnog materijala, gdje se prerađuje i nakon toga se može ponovno koristiti (reciklirati). Za sakupljanje otpada molimo kontaktirajte lokalne predstavnike.

⚠ Upozorenje

Skidanje vrata

Opasnost od strujnog udara

Prije instaliranja iskopčajte dovod struje do hladnjaka. Ne učinite li to, izlažete se smrtnom riziku ili ozbiljnim ozljedama.

Ukoliko su vaša ulazna vrata preuska za prolaz hladnjaka, skinite vrata hladnjaka i hladnjak prenesite postrance.

Donji poklopac skinite povlačeći ga prema gore, a zatim izvucite slavinu za dovod vode pritiskom na mjesto ① kako je prikazano na slici desno.

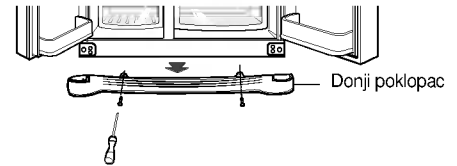

Uklonite donji poklopac, a zatim slavinu za dovod vode

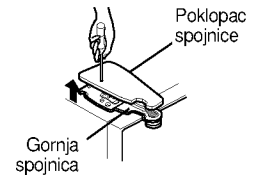

Uklonite vrata odjeljka zamrzivača

1) Skinite poklopac spojnice otpuštanjem vijaka. Razdvojite sve spojne žice osim one za uzemljenje.

2) Skinite držač rotirajući ga u smjeru obrnutom od smjera kazaljke na satu (①) i podižući gornju spojnicu (②).

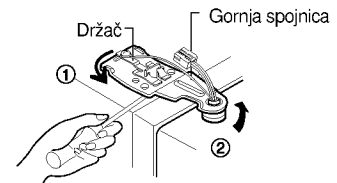

NAPOMENA

• Prilikom skidanja gornje spojnice, pripazite da vrata ne padnu prema naprijed.

3) Skinite vrata odjeljka zamrzivača podižući ih prema naprijed. Vrata trebaju biti podignuta dovoljno da se slavina za dovod vode može potpuno izvući.



Uklonite vrata hladnjaka

1) Otpustite vijrke poklopca spojnice i skinite poklopac. Skinite spojne žice, ako ih tamo ima, osim one za uzemljenje.

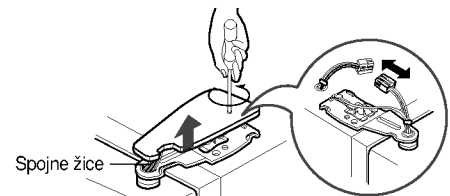

2) Skinite držač rotirajući ga u smjeru obrnutom od smjera kazaljke na satu (①) i podižući gornju spojnicu (②).

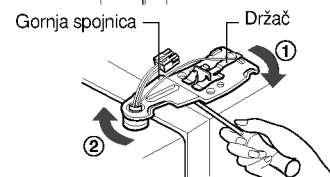

3) Skinite vrata odjeljka hladnjaka podizanjem prema gore.

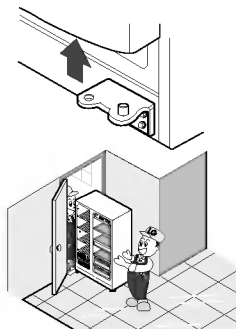

Prenošenje hladnjaka

Prenesite hladnjak postrance kroz ulazna vrata kako je pokazano na slici desno.

Ponovno postavljanje vrata

Nakon prenošenja kroz ulazna vrata, vrata hladnjaka ponovno postavite obrnutim redoslijedom od skidanja.

Podešavanje visine

Vrata izravnavajte odvijačem tipa (-) i okretanjem lijevog vijka za podešavanje visine u smjeru kazaljke na satu (⌚).

Ako su vrata odjeljka zamrzivača niža od vrata odjeljka hladnjaka

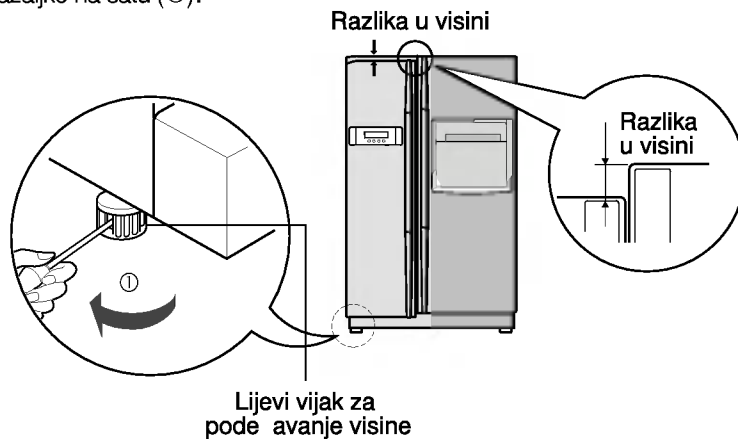

Ako su vrata odjeljka zamrzivača viša od vrata odjeljka hladnjaka

Vrata izravnavajte odvijačem tipa (-) i okretanjem desnog vijka za podešavanje visine u smjeru kazaljke na satu (⌚).

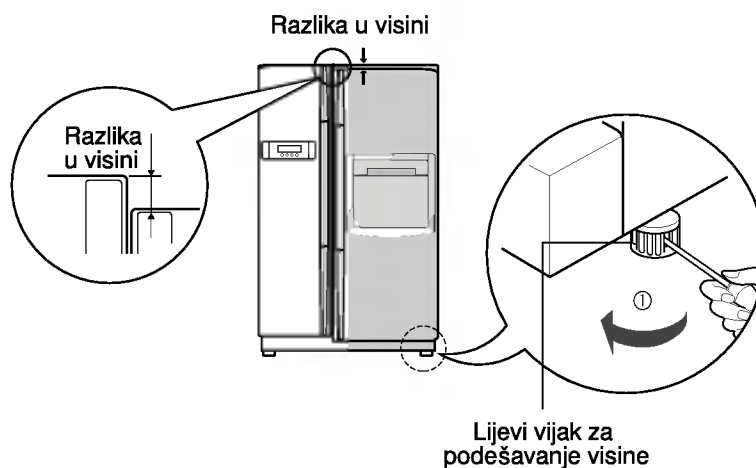

Nakon izravnavanja visine vrata

Vrata hladnjaka lako će se zatvarati ako prednju stranu podignete podešavanjem vijaka za podešavanje visine. Ukoliko se vrata ne zatvaraju ispravno, kvaliteta rada hladnjaka može biti upitna.

Dalje









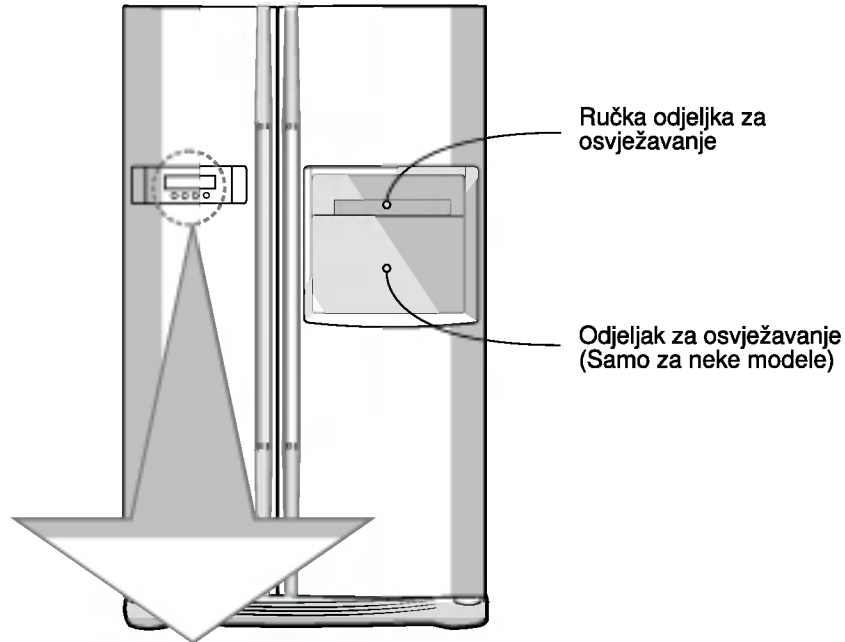



1. Temeljito očistite vaš hladnjak i obrišite svu prašinu nagomilanu tijekom prijevoza ili dostave.
2. Umetnite dodatke kao što su posuda za kocke leda, itd, na odgovarajuća mjesta. Zapakirani su zajedno kako bi se spriječila mogućnost oštećenja tijekom dostavljanja.
3. Uključite napojni kabel (ili utikač) u utičnicu. U istu utičnicu ne uključujte više uređaja.

Početak

Nakon instaliranja hladnjaka, prije nego počnete u njega slagati hranu, pustite neka radi 2 - 3 sata na prazno.
Ukoliko je rad prekinut, pričekajte 5 minuta prije ponovnog uključivanja.

Prilagođavanje temperature i funkcija



dodatna mogućnost	Prikazna ploča			
<p>Tip 1</p> 		<p>EXPRESS FRZ</p>  <p>Ekspresni zamrzivač</p> <p>Tipka za prilagodbu temperature u odjeljku zamrzivača.</p>	<p>FREEZER</p>  <p>REFRIGERATOR</p>  <p>LOCK</p>  <p>Tipka za zaključavanje</p> <p>Tipka za prilagodbu temperature u odjeljku hladnjaka.</p>	
<p>Tip 2</p> 		<p>EXPRESS FRZ</p>  <p>Ekspresni zamrzivač</p> <p>Tipka za prilagodbu temperature u odjeljku zamrzivača.</p>	<p>FREEZER</p>  <p>REFRIGERATOR</p>  <p>LOCK</p>  <p>Tipka za zaključavanje</p> <p>Tipka za prilagodbu temperature u odjeljku hladnjaka.</p>	

Temperaturu odjeljka hladnjaka i odjeljka zamrzivača možete prilagođavati.

Kako podesiti temperaturu u odjeljku zamrzivača



dodatna mogućnost	Tip 1	Tip 2
Temperatura zamrzivača	- 19 °C	MAX : : : : MIN
Srednja(-19°C) → Srednje jaka(-22°C) → Jaka(-23°C) → Slaba(-15°C) → Srednje slaba(-17°C)		

Kako podesiti temperaturu u odjeljku hladnjaka



dodatna mogućnost	Tip 1	Tip 2
Temperatura hladnjaka	3 °C	MAX : : : : MIN
Srednja(3°C) → Srednje jaka(2°C) → Jaka(0°C) → Slaba(6°C) → Srednje slaba(4°C)		

* Kad god pritisnete tipku, podešavanje se ponavlja po slijedećem redoslijedu: (Srednja) → (Srednje jaka) → (Jaka) → (Slaba) → (Srednje slaba).

- Stvarna unutrašnja temperatura varira ovisno o statusu hrane, jer je navedena temperatura podešavanja temperatura koja se treba doseći, a ne postojeća temperatura unutar hladnjaka.
- U početku funkcije hladnjaka su slabe. Molimo temperature podešavajte kako je gore navedeno nakon što ste hladnjak koristili 2 - 3 dana.

Ekspresni zamrzivač

Za odgovarajuće zamrzavanje odaberite ovu funkciju.

- Prilikom pritiska na tipku ponavljat će se opcije "On" (uključeno) i "Off" (isključeno).
- Grafička oznaka strelice ostaje na statusu Ukjučeno ("On") kad na status Uključeno ("On") postavite opciju Posebnog hlađenja.
- Funkcija Super zamrzivača automatski se isključuje kad prođe određeno vrijeme.



Zaključavanje

Ova tipka zaustavlja rad različitih tipaka

- Svaki put kad pritisnete tipku izmjenjivat će se funkcije zaključavanja i otključavanja.
- Ukoliko odaberete zaključavanje, možete poslije toga pritisnati bilo koju tipku- neće raditi.

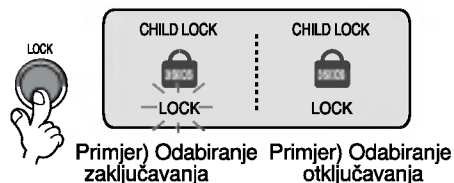

Ostale funkcije**Upozorenje za otvorena vrata**

- 3-struki zvuk upozorenja oglasit će se u intervalima po 30 sekundi ukoliko vrata hladnjaka ili kućnog bara ostanu otvorena.
- Molimo kontaktirajte ovlaštenog servisera ukoliko se zvuk nastavi javljati i nakon zatvaranja vrata.

Funkcija dijagnosticanja (detekcije problema)

- Funkcija dijagnosticiranja otkriva kad se unutar uređaja dogodi neki problem.
- Kad se to dogodi, hladnjak neće raditi niti na jednu komandu tipaka. U tom slučaju odmah pozovite servisni centar ali prije toga nemojte isključivati uređaj. Ukoliko ga isključite, serviseru će trebati više vremena da ustanovi gdje je nastao problem.

Alarm za otvorena vrata

Ako vrata hladnjaka ostanu otvorena duže od 1 minute, oglasit će se alarm 3 puta. Taj će se alarm oglašavati svakih 30 sekundi sve dok se vrata ne zatvore. Ukoliko se alarm ne zaustavi ni nakon zatvaranja vrata odjeljaka hladnjaka i zamrzivača, pozovite servisni centar.

Funkcija samodijagnoze (otkrivanja problema)

Funkcija samodijagnoze radi kad se unutar uređaja dogodi neki problem. Kad se to dogodi, odmah pozovite servisni centar ali prije toga nemojte isključivati uređaj. Ukoliko ga isključite, serviseru će trebati više vremena da ustanovi gdje je nastao problem.

Pritiskanje bilo koje tipke bilo koje funkcije za vrijeme pogreške neće promijeniti postavljenu temperaturu.

Kod proizvodnje leda**Proizvodnja leda**

- Nalijte vodu u kutiju za proizvodnju leda u kutu za proizvodnju leda. Ako je voda nalivena skroz do vrha, led se neće dobro razdvajati, a može se i proliti voda što može dovesti do stvaranja velike grude leda.

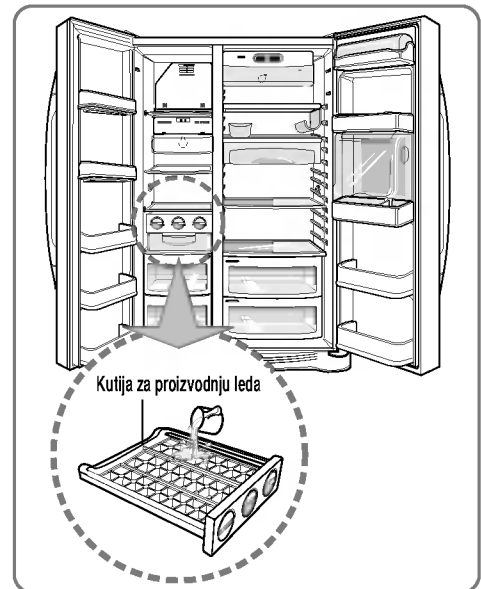

- Led će se odlagati u kutiju za spremanje leda tako da se zakrene ručka za razdvajanje leda u odjeljku za proizvodnju leda.

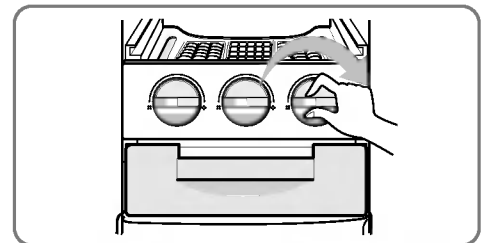
**NAPOMENA**

- Zakretanje ručke za razdvajanje leda prije nego li se led u potpunosti zaledi može prouzročiti prolijevanje preostale vode u kutiju za pospremanje leda što može dovesti do stvaranja velike grude leda.

Odjeljak za osvježavanje (samo za neke modele)

**Kako ga
upotrebljavati**

Otvorite vrata odjeljka za osvježavanje.

- Odjeljku za osvježavanje možete prići i bez otvaranja vrata hladnjaka, što će vam uštedjeti potrošak električne energije.
- Kad se otvore vrata odjeljka za osvježavanje, pali se unutrašnja žaruljica. Tako se lakše može razaznati sadržaj odjeljka.

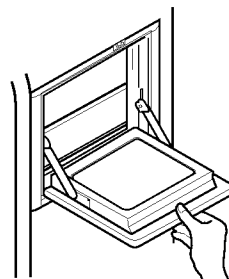

**Vrata odjeljka za
osvježavanje
koristite kao
stalak**

- Vrata odjeljka za osvježavanje nikada ne koristite kao dasku za rezanje i ne oštećujte ih oštrim predmetima.
- Nikada se ne naslanjajte na njih

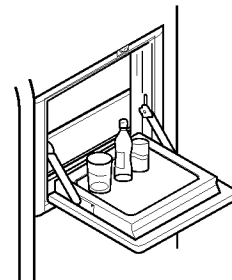

**Nikada ne vadite
unutrašnji
poklopac odjeljka
za osvježavanje**

- Odjeljak za osvježavanje bez poklopca ne može ispravno raditi.

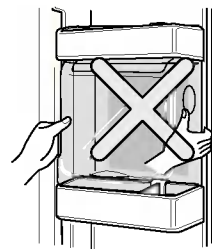

**Nikada na vrata
odjeljka za
osvježavanje ne
stavljajte teške
predmete, niti ne
dopustite djeci
da se vješaju o ta
vrata.**

- Ne samo da se vrata odjeljka za osvježavanje mogu oštetiti, nego se i djeca mogu povrijediti.



Sklopiva polica**Polica (samo za neke modele)**

Visoke predmete ili namirnice kao na primjer boce ili bačvice možete spremati jednostavno uvlačenjem prednje polovice police i podvlačenjem pod zadnju polovicu police. Kako biste vratili punu policu, povucite prema sebi uvučenu polovicu police.

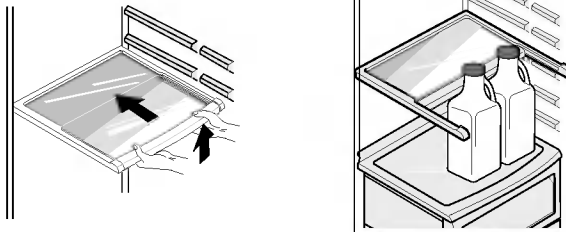
**Držać boca vina (Tip 1)****Držać boca vina (samo za neke modele)**

Ovim pretincem za boce vina, one se mogu postavljati u hladnjak postrance. Može se pričvrstiti uz bilo koju policu.

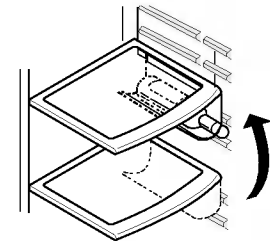
**U slučaju postavljanja držača za boce :**

Povucite držač za boce prema dolje kako je prikazano ② nakon što ga umetnete u odjeljak sa strane police kako je prikazano ① a zatim povucite prema gore kako je prikazano ①.

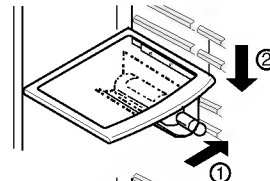
**U slučaju skidanja držača za boce :**

Povucite držač za boce prema unutra kako je prikazano ④ nakon što ga povučete prema gore kako je prikazano ③ držeći ga cijelo vrijeme.

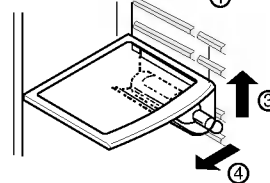
**(Tip 2)**

Na ovoj polici za vino, boce se mogu posložiti i postrance.

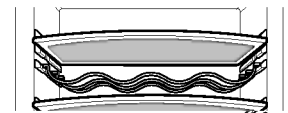

Kutija za jaja (samo za neke modele)

Kutiju za jaja možete da postavite tamo gde vam najviše odgovara

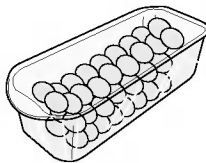

[Tip 1]

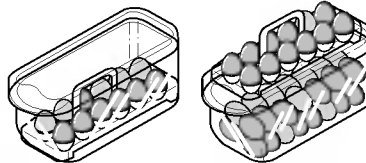

[Tip 2]

NAPOMENA

- Kutiju za jaja nikada ne koristite kao kutiju za led. Može se slomiti.
- Kutiju za jaja nikada ne stavljajte u odjeljak zamrzivača ili odjeljak za osvježavanje.

Kontrola vlažnosti u odjeljku za povrće

Vlažnost se može kontrolirati podešavanjem prekidača za kontrolu vlažnosti na lijevo / desno prilikom spremanja povrća i voća.

Visoka vlažnost

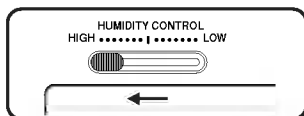

Niska vlažnost

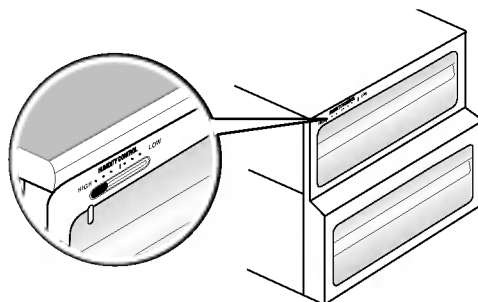
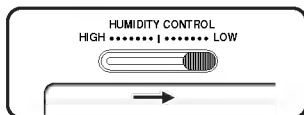

Mij enje namjene odjeljka za povrće ili meso (samo za neke modele)

- Donja ladica hladnjaka može mijenjati namjenu u ladicu za povrće ili ladicu za meso.



Ladica za povrće

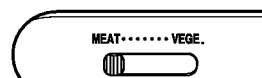

Ladica za meso

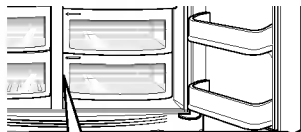

U ladici za meso temperatura je niža nego u odjeljku hladnjaka tako da riba ili meso mogu duže stajati i održati se svježima.

NAPOMENA

- Ukoliko je prekidač postavljen na meso, povrće i voće će se unutra smrznuti. Pazite da provjerite prekidač prije spremanja hrane.

Uklanjanje neugodnih mirisa (samo za neke modele)

Ovaj sistem vrlo djelotvorno upija snažne neugodne mirise korištenjem optičkog katalizatora. Ovaj sistem ne utječe na spremjenu hranu.

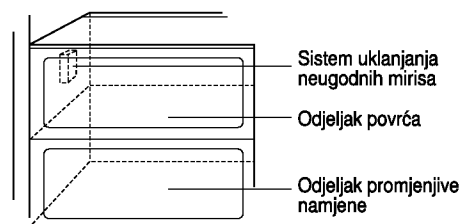

Kako koristiti sistem za uklanjanje neugodnih mirisa

- Sistem je već instaliran na dovod hladnog zraka odjeljka hladnjaka, pa ga ne trebate posebno instalirati.
- Bilo bi poželjno za spremanje hrane koristiti kutije s poklopcima zbog mogućih jakih mirisa koje bi hrana mogla širiti. Ostale namirnice mogle bi upiti te mirise.

Smještanje hrane

(U određene dijelove uređaja)

Držać za boce vina	Smjestite vino.	
Ladica za grickalice	Smjestite sitnu hranu kao što su kruh, grickalice, itd.	
Polica odjeljka zamrzivača	Smjestite raznu smrznutu hranu, kao na primjer, meso, ribu, sladoled, smrznute grickalice, itd.	
Ladica uz vrata odjeljka zamrzivača	<ul style="list-style-type: none"> ▪ Smjestite male paketiće smrznute hrane. ▪ Temperatura će se vjerojatno podizati s učestalošću otvaranja vrata. Stoga ovdje ne spremajte namirnice koje dugo trebaju nisku temperaturu, na primjer sladoled, its. 	
Ladica odjeljka zamrzivača	<ul style="list-style-type: none"> ▪ Smjestite meso, ribu, piletinu, itd., nakon što ste ih umotali u foliju. ▪ Smjestite suhu hranu. 	
Dio za mliječne proizvode	Smjestite mliječne proizvode kao što su maslac, sir, itd.	
Kutija za jaja	Smjestite ovu kutiju za jaja na odgovarajuće mjesto.	
Odjeljak za osvježavanje	Smjestite namirnice za čestu uporabu, na primjer piće, itd.	
Polica odjeljka hladnjaka	Smjestite hranu u posudama ili kutijama, posložene na odgovarajućoj udaljenosti.	
Ladica uz vrata odjeljka hladnjaka	Smjestite sitnu pakiranu hranu ili piće, na primjer mlijeko, sokove, pivo, itd.	
Ladica za povrće	Smjestite povrće ili voće.	
Odjeljak s promjenjivom namjenom za meso / za povrće	Smjestite povrće, voće, meso, sirovu ribu, itd, mijenjajući namjenu prema potrebi. Pazite da provjerite prekidač namjene prije spremanja hrane.	

Čuvanje hrane

- U odjeljak hladnjaka smještajte svježiju hranu. Način zamrzavanja i odmrzavanja hrane važan je faktor u održavanju svježine i okusa.
- Ne spremajte hranu koja se lako kvari na niskim temperaturama, kao na primjer banane, ananas ili dinja.
- Toplu hranu prije spremanja u hladnjak najprije ohladite. Spremanje tople hrane u hladnjak može pokvariti ostalu hranu i dovesti do visokih računa za električnu energiju!
- Pri spremanju hrane, zamotajte je u foliju ili je stavite u zatvorenu posudu. To će spriječiti vlaženje od isparavanja i pomoći da hrana zadrži okus i hranjivost.
- Hranom ne smijete zatvarati dovode zraka. Nesmetana cirkulacija ohlađenog zraka održava temperaturu hladnjaka jednakom.
- Ne otvarajte često vrata hladnjaka. Otvaranjem vrata propušta se u hladnjak topao zrak, što prouzrokuje povećanje temperature.
- Za lakše prilagođavanje kontrole temperature, pripazite da hranu ne spremate blizu brojčanika za kontrolu temperature.
- U ladicama uz vrata ne držite previše namirnica, jer će to sprečavati čvrsto zatvaranje vrata.

Odjeljak zamrzivača

- Ne spremate boce u zamrzivač – mogle bi pući kad se zamrznju.
- Ne zamrzavajte hranu koja je već bila odmrzavana. To može prouzročiti gubitak okusa i hranjivih vrijednosti.
- Prilikom spremanja smrznute hrane, kao na primjer sladoleda, na duže vrijeme, spremite je na policu zamrzivača, a ne u ladicu uz vrata.
- Ne dodirujte vlažnim rukama hladne namirnice ili posude – posebice metalne posude -, a staklene posude ili boce ne spremajte u odjeljak zamrzivača.
- Možete na rukama dobiti ozeblina ili se staklene posude mogu zbog zaleđivanja polomiti, što može prouzročiti ozljede.

Odjeljak hladnjaka

- Izbjegavajte spremanje vlažne hrane duboko na unutrašnje police hladnjaka, mogla bi se smrznuti u izravnom kontaktu s hladnim zrakom. Kako bi se izbjegle ovakve situacije, najbolje je spremati takvu hranu u zatvorenim posudama.
- Prije spremanja u hladnjak hranu uvijek očistite. Povrće i voće treba oprati i obrisati, a kutije s hranom trebaju biti čiste kako bi se spriječilo kvarenje ostale hrane u blizini.
- Prilikom spremanja jaja u kutiju za jaja, pripazite da su svježija i uvijek i spremajte u ispravnom položaju kako bi se duže sačuvala njihova svježina.

NAPOMENA

- Ukoliko držite vaš hladnjak na toplom i vlažnom mjestu, ukoliko često otvarate vrata ili stavljate mnogo hrane u njega, u njemu se može nakupiti rosa, koja ne utječe na kvalitetu rada hladnjaka. Rosu uklonite suhom krpom bez dodatnih deterdženata.

Kako rastaviti na dijelove

NAPOMENA

- Rastavljajte na dijelove obrnutim redoslijedom od sastavljanja. Pripravite da je uređaj iskopčan iz struje prije rastavljanja i sastavljanja. Za rastavljanja ne dijelove nikada ne koristite silu. Tako možete oštetiti dijelove.

Žaruljica odjeljka zamrzivača

Odvojite žaruljicu tako da je izvučete (③) laganim pritiskom (①) i rotiranjem (②) poklopca žaruljice.

Žaruljicu okrenite u smjeru obrnutom od smjera kazaljke na satu. Za hladnjak se koristi žaruljica od maks. 15 W, a možete je kupiti u servisnom centru.

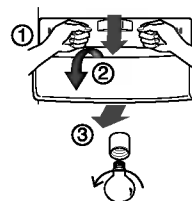

Žaruljica spremnika

Odvojite žaruljicu tako da je izvučete i izvadite van. Za hladnjak se koristi žaruljica od maks. 15 W, a možete je kupiti u servisnom centru.

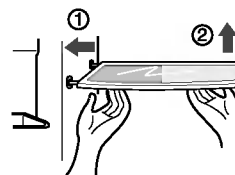

Polica odjeljka zamrzivača

Prilikom skidanja police, lagano podignite lijevu stranu police, gurnite u smjeru (①), podignite desnu stranu u smjeru (②) i izvadite je.

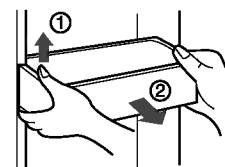

Ladica uz vrata i potpora

Podignite ladicu uz vrata držeći obje strane (①) i izvučite je u smjeru (②).

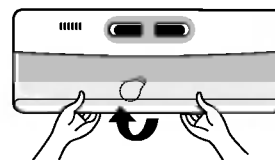

Odjeljak za osvježavanje

- Spremnik (①) povucite prema gore.
- Gornju полицu odjeljka za osvježavanje odvojite i izvučite poklopac odjeljka za osvježavanje (②)
- Odjeljak za osvježavanje može se ukloniti ako ga povučete prema gore.

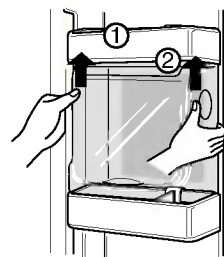

NAPOMENA

- Pripravite da skinete dijelove s vrata hladnjaka prilikom skidanja odjeljka za povrće, ladice za grickalice i poklopca odjeljka za osvježavanje.

Nakon korištenja spremnika

Sakupljač vode nema funkciju samo-odvoda. Stoga ga trebate redovito čistiti. Skinite poklopac pritiskom na lijevu stranu poklopca sakupljača vode i obrišite ga suhom krpom. Prilikom skidanja poklopca sakupljača vode pritisnite označenu točku kako je prikazano na slici desno.

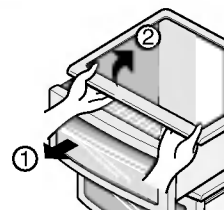

Opće informacije

Za vrijeme godišnjih odmora

Tijekom godišnjih odmora prosječnog trajanja vjerojatno će vam biti najpoželjnije ostaviti hladnjak uključen. Namirnice koje se mogu zamrznuti stavite u zamrzivač, tako ćete ih duže sačuvati. Ukoliko planirate biti odsutni na duže vrijeme, svu hranu izvadite iz hladnjaka i zamrzivača, isključite napojni kabel iz utičnice u zidu, temeljito očistite unutrašnjost uređaja i sva vrata ostavite OTVORENA kako biste spriječili stvaranje neugodnih mirisa.

Nestanak struje

Nestanci struje najčešće se rješavaju unutar 1-2 sata i neće utjecati na temperaturu u vašem hladnjaku. Ipak, za vrijeme nestanka struje preporučujemo što rjeđe otvarati vrata hladnjaka i zamrzivača

Ukoliko se selite

Sve dijelove unutar hladnjaka uklonite ili ih dobro pričvrstite. Kako biste izbjegli oštećenja odvijanja za podešavanje razine, zavrnite ih u unutrašnjost baze.

Anti-kondenzacijska slavina

Vanjska stijenka hladnjaka ponekad se može zagrijati, naročito nakon instalacije. Ne brinite. To se događa zbog anti-kondenzacijske slavine koja ispušćava toplinu kako bi spriječila "znojenje" vanjske stijenke uređaja

Čišćenje

Prolivena hrana odmah se treba obrisati, jer bi mogla oštetiti ili ostaviti mrlje na plastičnim površinama ukoliko duže stoji.

Vanjski dio

Folositi o soluție călduță de săpun sau detergent slab pentru a curăța suprafața frigiderului.
Ștergeți cu o cârpă umedă, curată, și apoi uscați.

Unutrašnji dio

Preporučamo redovito čišćenje unutrašnjosti hladnjaka i njegovih unutrašnjih dijelova. Sve dijelove operite otopinom sode bikarbone. Isperite i osušite.

Nakon čišćenja

Pripazite je li napojni kabel oštećen, utikač prezagrijan i dobro ukopčan u utičnicu.

Upozorenje

Prije čišćenja električnih dijelova hladnjaka (lampi, prekidača, kontrolnih ploča, itd.), uvijek iskopčajte napojni kabel iz utičnice u zidu. Višak vlage obrišite spužvom ili krpom kako biste spriječili da tekućina dospije do bilo kojeg strujnog dijela i prouzroči kratki spoj. Ne upotrebljavajte zapaljive ili otrovne tekućine za čišćenje. Ne dotičite smrznute površine vlažnim ili mokrim rukama, jer se mogu zalijepiti.

Otklanjanje pogrešaka

Prije nego pozovete servisera, provjerite ovaj popis.

Može vam uštedjeti i vrijeme i novac.

Ovaj popis uključuje učestale pojave koje nisu rezultat kvarova ovog uređaja.

Problem	Mogući uzrok	Rješenje
Rad hladnjaka		
Kompresor hladnjaka ne radi	Kontrole hladnjaka su isključene.	Uključite kontrole hladnjaka. Pročitajte početak priručnika.
	Hladnjak je u postupku odmrzavanja.	Ovo je normalno za potpuno automatsko odmrzavanje hladnjaka. Postupak odmrzavanja je povremen.
	Utikač nije ukopčan u utičnicu u zidu.	Čvrsto ukopčajte utikač u utičnicu.
	Nestanak struje. Provjerite svjetla u kući.	Nazovite lokalnu trafo stanicu za informacije.
Hladnjak radi previše ili predugo	Hladnjak je veći od vašeg prethodnog hladnjaka.	To je normalno. Veći i efikasniji uređaji rade duže
	U sobi ili vani temperatura je previsoka.	Normalno je za hladnjak da u takvi uvjetima radi duže.
	Hladnjak je do nedavno bio duže vrijeme isključen.	Hladnjak treba ostaviti nekoliko sati dok se potpuno ne ohladi.
	U hladnjaku se nalazi veća količina tople ili vruće hrane.	Zbog tople hrane hladnjaku će trebati duže vrijeme da postigne željenu temperaturu.
	Vrata se otvaraju često i dugo ostaju otvorena.	Zbog ulaska toplog zraka hladnjak će raditi duže. Rjeđe otvarajte vrata.
	Vrata hladnjaka ili zamrzivača možda su odškrinuta.	Pazite na ravnotežu hladnjaka. Maknite namirnice i kutije da ne blokiraju zatvaranje vrata. Provjerite odjeljak s problemom. OTVARANJE / ZATVARANJE vrata.
	Kontrola hladnjaka postavljena je na prenisu temperaturu.	Postavite kontrolu hladnjaka na toplije dok se ne postigne željena temperatura.
	Brtva hladnjaka ili zamrzivača je prljava, istrošena, puknuta ili loše postavljena.	Očistite ili zamijenite brtvu. Nedovoljno zatvorena vrata zahtijevat će duži rad hladnjaka dok se ne postigne željena temperatura.

Problem	Mogući uzrok	Rješenje
Kompresor hladnjaka ne radi.	Termostat zadržava hladnjak na konstantnoj temperaturi.	To je normalno. Hladnjak se uključuje i isključuje kako bi temperatura bila konstantna.
Preniske temperature		
Temperatura u zamrzivaču je preniska a temperatura hladnjaka je zadovoljavajuća.	Kontrola zamrzivača postavljena je na prenisku temperaturu.	Postavite kontrolu zamrzivača na toplije dok se ne postigne željena temperatura.
Temperatura u hladnjaku je preniska a temperatura zamrzivača je zadovoljavajuća.	Kontrola hladnjaka postavljena je na prenisku temperaturu.	Postavite kontrolu hladnjaka na toplije.
Hrana spremljena u ladice se smrzava.	Kontrola hladnjaka postavljena je na prenisku temperaturu.	Vidi gornje rješenje.
Meso spremljeno u ladici za svježe meso se smrzava.	Za maksimalno održavanje svježine, meso se treba čuvati na temperaturi vrlo malo ispod temperature smrzavanja vode (0 stupnjeva C).	Zbog vlažnosti sadržaja mesa normalno je stvaranje ledenih kristala.
Previsoke temperature		
Temperatura u hladnjaku ili zamrzivaču je previsoka.	Kontrola zamrzivača postavljena je na previsoku temperaturu.	Postavite kontrolu zamrzivača ili hladnjaka na hladnije dok se ne postigne željena temperatura.
	Kontrola hladnjaka postavljena je na previsoku temperaturu. Kontrola hladnjaka utječe na temperaturu zamrzivača.	Postavite kontrolu zamrzivača ili hladnjaka na hladnije dok se ne postigne željena temperatura.
	Vrata se prečesto i predugo otvaraju.	Topao zrak ulazi u hladnjak pri svakom otvaranju vrata. Rjeđe otvarajte vrata.
	Vrata ostaju odškrinuta.	Potpuno zatvorite vrata.
	U hladnjaku se nalazi veća količina tople ili vruće hrane.	Pričekajte dok hladnjak ili zamrzivač dosegnu odabranu temperaturu.
	Hladnjak je do nedavno bio duže vrijeme isključen	Hladnjak treba ostaviti nekoliko sati dok se potpuno ne ohladi.
Temperatura u hladnjaku je previsoka, a temperatura zamrzivača je zadovoljavajuća.	Kontrola hladnjaka postavljena je na previsoku temperaturu.	Postavite kontrolu hladnjaka na nižu temperaturu.

Problem	Mogući uzrok	Rješenje
Buka i čudni zvukovi		
Buka se pojačava kad je hladnjak uključen.	Hladnjaci novog doba imaju veći kapacitet spremanja i održavaju bolju ravnotežu temperature.	Normalno je da buka bude jača.
Buka se pojačava kad je kompresor uključen.	Hladnjak tijekom uključanja radi pod većim pritiskom.	To je normalno. Buka će se smanjiti kako hladnjak bude radio,
Vibracije ili čudni zvukovi	Pod je neravan ili slab. Hladnjak se ljulja po podu kad ga se malo pomakne.	Neka pod na kojem stoji hladnjak bude ravan i čvrst, kako bi ga mogao adekvatno držati.
	Stvari posložene na hladnjaku vibriraju.	Uklonite stvari.
	Posuđe na policama u hladnjaku vibrira.	Normalno je da posuđe blago vibrira. Pomaknite posuđe. Pazite da je hladnjak na ravnoj površini.
	Hladnjak se dotiče zida ili ormarića.	Pomaknite hladnjak kako se ne bi doticao zida ili ormarića.
Voda / vlaga / led unutar hladnjaka		
Na unutrašnjim stijenkama hladnjaka skuplja se vlaga.	Vrijeme je toplo i vlažno što povećava nakupljanje mraza i znojenje unutrašnjosti.	To je normalno.
	Vrata su odškrinuta.	Vidi odjeljak s problemima i rješenjima otvaranja / zatvaranja vrata.
	Vrata se prečesto i predugo otvaraju.	Rjeđe otvarajte vrata.
Voda / vlaga / led izvan hladnjaka		
Vlaga se skuplja s vanjske strane hladnjaka ili između vrata.	Vrijeme je vlažno.	To je normalno za vlažnog vremena. Za vrijeme manje vlažnosti vlaga bi trebala nestati.
	Vrata su odškrinuta, što prouzrokuje miješanje hladnog zraka iz unutrašnjosti hladnjaka i toplog zraka izvana.	Potpuno zatvorite vrata.

Problem	Mogući uzrok	Rješenje
Neugodni mirisi šire se iz hladnjaka	Unutrašnjost treba očistiti.	Očistite unutrašnjost spužvom, toplom vodom i sodom bikarbonom.
	Hrana snažnog mirisa nalazi se u hladnjaku.	Hranu potpuno poklopite.
	Neke kutije ili materijal za umatanje hrane stvara neugodne mirise.	Upotrijebite drugu vrstu kutija ili materijala za umatanje hrane.
Otvaranje / zatvaranje vrata / ladica		
Vrata se ne mogu zatvoriti.	Namirnice blokiraju zatvaranje vrata.	Uklonite namirnice koje blokiraju zatvaranje vrata.
	Jedna su vrata presnažno zatvorena, što je otvorilo druga vrata.	I jedna i druga vrata polako zatvorite.
	Hladnjak nije uravnotežen. Njiše se na podlozi kad se malo pomjeri.	Podesite vijak za podešavanje visine.
	Pod je ili neravan ili preslab. Hladnjak se njiše na podlozi kad se malo pomjeri.	Pripazite da pod može izdržati hladnjak. Pozovite majstora nek ispravi neravnine poda.
Ladice je teško pomjerati.	Hrana na vrhu ladice dotiče policu.	Manje namirnica stavljajte u ladicu.
	Utori pomicanja ladice su prljavi.	Očistite ladicu i utore.

Ostalo Molimo pažljivo pročitajte dio ovog priručnika “Automatski spravljáč leda i spremnik”.

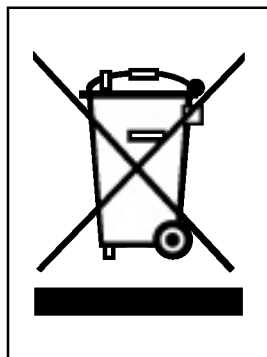

UKLANJANJE STAROG APARATA

1. Ako se na proizvodu nalazi simbol prekrížene kante za smeće, to znači da je proizvod pokriven europskom direktivom 2002/96/EC.
2. Električni i elektronski proizvodi ne smiju se odlagati zajedno s komunalnim otpadom, već u posebna odlagališta koja je odredila vlada ili lokalne vlasti.
3. Pravilno odlaganje starog proizvoda sprečít će potencijalne negativne posljedice po okoliš i zdravlje ljudi.
4. Podrobnije informacije o odlaganju starog proizvoda potražite u gradskom uredu, službi za odlaganje otpada ili u trgovini u kojoj ste kupili proizvod.

Inhaltsverzeichnis

Einleitung	Einführung	113
	Wichtige Sicherheitshinweise	113
	Beschreibung der Teile	114
Installierung	Wo das Gerät installiert werden sollte	115
	Die Türen entfernen	116
	Die Türen wieder montieren	117
	Die richtige Höhe einstellen	117
Betrieb	Inbetriebnahme	118
	Temperatur- und Funktionseinstellung	118
	Eisherstellung	120
	Hausbar (Nur bei bestimmten Modellen)	121
	Ablage (Nur bei bestimmten Modellen)	122
	Flaschenfach (Nur bei bestimmten Modellen)	122
	Eierbehälter (Nur bei bestimmten Modellen)	123
	Feuchtigkeitsregelung im Gemüsefach	123
	Gemüse- oder Fleischabteil einrichten	123
Geruchfilter (Nur bei bestimmten Modellen)	124	
Die Lagerung der Lebensmittel	Was kommt wohin?	125
	Hinweise für die Lagerung	126
Pflege und Wartung	Teile abmontieren	127
	Allgemeines	128
	Reinigung	128
	Problemlösungen	129

Enführung

Modell- und Seriennummer befinden sich in der Innen- oder Rückseite des Kühlteils dieses Geräts. Die jeweilige Nummer gilt nur für dieses eine Gerät. Tragen Sie die entsprechenden Informationen bitte hier ein und bewahren Sie diese Bedienungsanleitung als Kaufbeleg gut auf. Heften Sie den Kassenzettel bitte hier fest.

Kaufdatum : _____
 Händler : _____
 Anschrift vom Händlers : _____
 Telefonnummer Händler : _____
 Modellnummer : _____
 Seriennummer : _____

Wichtige Sicherheitshinweise

Vor der Inbetriebnahme muss der Kühlschrank ordnungsgemäß montiert und gemäß den Montagevorschriften aufgestellt werden.

Um den Kühlschrank auszuschalten, niemals am Stromkabel ziehen. Nehmen Sie den Stecker immer fest in die Hand und ziehen Sie ihn gerade aus der Steckdose heraus.

Beim Abrücken des Gerätes von der Wand darauf achten, dass das Stromkabel nicht überschlagen oder beschädigt wird.

Wenn Ihr Kühlschrank einmal in Betrieb ist, sollten Sie die kalten Flächen im Gefrierabteil nicht berühren, insbesondere nicht mit nassen Händen. Sonst könnte die Haut an diesen sehr kalten Flächen festfrieren.

Vor Reinigungs- oder anderen Wartungsmaßnahmen immer das Stromkabel aus der Steckdose ziehen. Niemals mit nassen Händen berühren, da dies einen elektrischen Schlag oder Verletzungen zur Folge haben kann.

Das Stromkabel niemals beschädigen, bearbeiten, überdehnen, herausziehen oder drehen, da dies Brände oder elektrische Schläge verursachen kann. Sie sind sich nicht sicher, ob das Gerät vorschriftgemäß geerdet ist.

Niemals Glasprodukte in die Tiefkühltruhe stellen, da sie durch das Gefrieren ihres Inhalts zerbersten können.

Das Gerät wird nicht für Gebrauch von den jungen Kindern oder von den schwachen Personen ohne Überwachung beabsichtigt.

Junge Kinder sollten überwacht werden, um sicherzugehen, daß sie nicht mit dem Gerät spielen.

Achten Sie darauf, dass sich niemand auf die Tür der Hausbar setzt, darauf klettert oder stellt oder sich an die Tür hängt. Hierdurch könnte der Kühlschrank beschädigt werden oder kippen, und es besteht Verletzungsgefahr.

Schließen Sie den Kühlschrank w omöglich an eine nur für das Gerät bestimmte Steckdose an, damit keine Überbelastung und Stromausfall auftreten.

Die Kühl-Gefrierschrankkombination so aufstellen, dass der Stecker bei einem Unfall schnell herausgezogen werden kann.

Beschädigte Stromkabel müssen aus Gefahrenschutzgründen vom Hersteller, dessen Kundendienst oder einer einschlägig qualifizierten Person ersetzt werden.

Die Länge des Netzkabels nicht ändern bzw. verlängern.

▪ Es besteht Stromschlag- bzw. Feuergefahr.



Kein Verlängerungskabel benutzen

Zugänglichkeit des Steckers

Ersatz des Stromkabels

⚠ Warnung

Achtung, Kinder können sich beim Spielen eventuell einsperren

GEFÄHRLICH: Kinder könnten sich eventuell einsperren. Bevor Sie Ihren alten Kühl- oder Tiefkühlschrank fortwerfen, müssen Sie unbedingt: Hängen Sie die Türen aus
Belassen Sie die Einlegefächer im Inneren, so dass sich keine Kinder darin aufhalten können. Das Gerät wird nicht für Gebrauch von den jungen Kindern oder von den schwachen Personen ohne Überwachung beabsichtigt. Junge Kinder sollten überwacht werden, um sicherzugehen, daß sie nicht mit dem Gerät spielen.

Lagerung in der Nähe des Kühlschranks

Lagern oder benutzen Sie kein Benzin oder andere leicht entflammare Gase und Flüssigkeiten in der Nähe des Kühlschranks anderer Geräte.

Erdung des Geräts

Bei einem eventuellen Kurzschluss lässt sich durch Erdung das Risiko durch einen Stromschlag reduzieren, weil hierdurch der elektrische Strom über eine Erdungsleitung abgeführt wird. Um das Risiko durch einen eventuellen Stromschlag auszuschließen, muss dieses Gerät geerdet werden. Der unsachgemäße Einsatz des Erdungssteckers kann zu einem elektrischen Schlag führen. Wenden Sie sich an einen qualifizierten Elektroinstallateur oder Kundendienstmechaniker, falls Sie die Erdungsanweisungen nicht verstehen oder Sie nicht sicher sind, ob das Gerät richtig geerdet ist.

Beschreibung der Teile

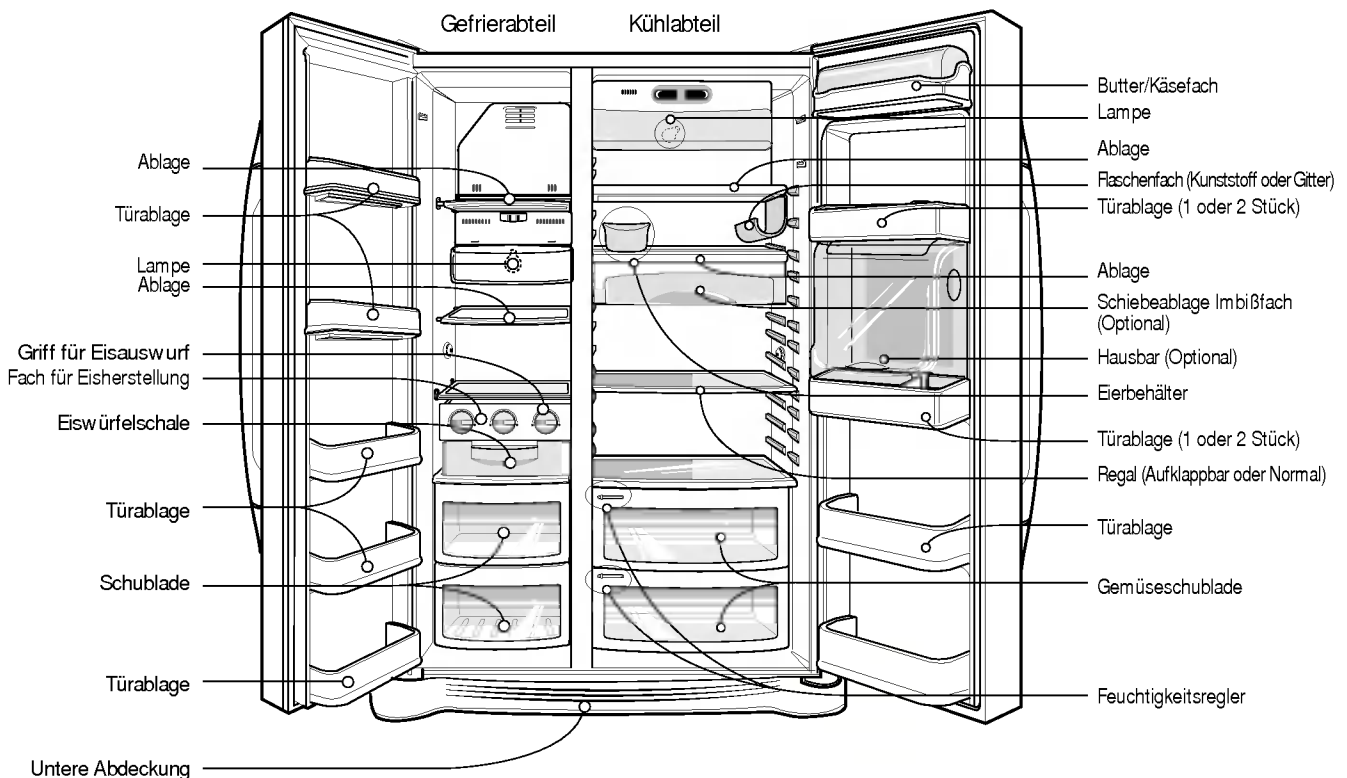

HINWEIS

- Falls bei Ihrem Gerät bestimmte Teile fehlen, handelt es sich wahrscheinlich um Teile, die nur bei bestimmten Modellen angeboten werden (z.B. "Hausbar").

Wo das Gerät installiert werden sollte

Wählen Sie den richtigen Platz

1. Stellen Sie das Gerät so auf, dass es gut zu bedienen ist.

2. Stellen Sie es nicht in die Nähe von Wärmequellen, in direktes Sonnenlicht oder in eine feuchte Umgebung.

3. Die Luft muss gut zirkulieren können, damit das Gerät gut funktioniert. Falls Sie das Gerät in eine Nische oder ähnlichem stellen wollen, achten Sie darauf, dass über dem Gerät mindestens 30 cm Freiraum bleiben und es mindestens 5 cm von der Wand entfernt steht. Der Abstand zum Boden sollte, insbesondere auf Teppichboden, 2,5 cm betragen.



4. Um eventuelle Vibrationen zu vermeiden, muß das Gerät völlig waagrecht stehen.

5. Stellen Sie das Gerät nicht an eine Stelle mit weniger als 5°C Raumtemperatur. Dies könnte die Leistung beeinträchtigen.

Entsorgung des alten Gerätes

Dieses Gerät enthält Flüssigkeiten (Kältemittel, Schmierstoff) und wurde aus wiederverwendbaren und/oder wiederverwertbaren Materialien hergestellt. Alle Wertstoffe sollten zum späteren Recycling an einer Sammelstelle entsorgt werden. Setzen Sie sich zur Wiederverwertung mit Ihrer lokalen Sammelstelle in Verbindung.

Die Türen entfernen

Achtung

Stromschlagrisiko

Bevor Sie den Kühlschrank installieren, ziehen Sie den Stecker aus der Steckdose! Andernfalls besteht die Gefahr schwerer oder tödlicher Verletzungen.

Falls eine Zimmertür zu schmal für den Kühlschrank sein sollte, bitte die Kühlschranktür entfernen und den Kühlschrank seitlich in den Raum befördern.

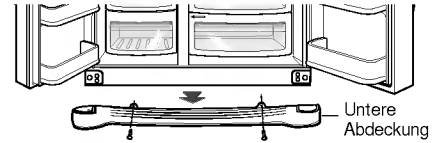

Entfernen der unteren Abdeckung

Untere Abdeckung entfernen und Wasserleitungsröhren einführen

Untere Abdeckung durch Hochheben abnehmen.

1) Die Scharnierabdeckung durch Lockern der Schrauben entfernen. Alle Verbindungskabel außer der Erdungskleitung lösen.

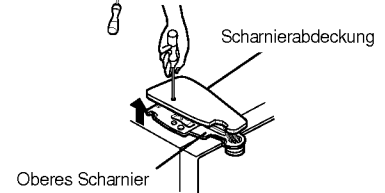

2) Entfernen Sie den Halter, indem Sie diesen entgegen dem Uhrzeigersinn ① drehen. Daraufhin heben Sie das obere Scharnier ② an.

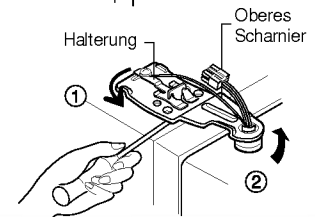

HINWEIS

- Wenn Sie das obere Scharnier entfernen, darf die Tür nicht nach vorne fallen.

3) Nehmen Sie die Tür des Gefrierabteil durch Hochziehen ab.

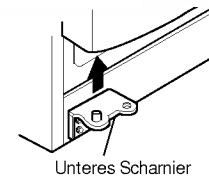

Die Tür vom Kühlschrank entfernen

1) Lockern Sie die Schrauben der Scharnierabdeckung und entfernen Sie die Abdeckung. Entfernen Sie das Verbindungskabel, falls vorhanden, mit Ausnahme vom Erdungskabel.

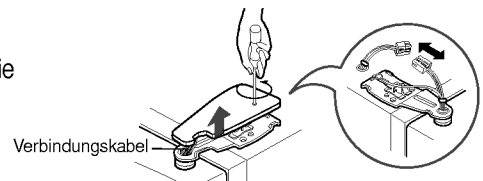

2) Entfernen Sie die Halterung durch Drehen im Uhrzeigersinn ① und entfernen Sie dann das obere Scharnier durch Hochziehen ②.

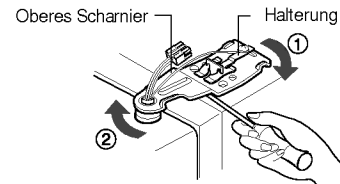

3) Entfernen Sie die Tür vom Kühlteil durch Hochziehen.

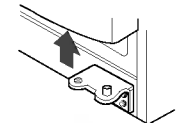

Den Kühlschrank durch die Türöffnung schieben

Schieben Sie den Kühlschrank, wie auf der Abbildung gezeigt, quer durch die Eingangstür.



Die Türen wieder montieren

Nachdem Sie die Türen ins Haus gebracht haben, montieren Sie diese wieder in umgekehrter Reihenfolge.

Die richtige Höhe einstellen

Tür durch Einbringen eines Schlitzschraubenziehers in den Schlitz der linken Höhenverstellungsschraube und Drehen in Pfeilrichtung (↙) ausrichten.

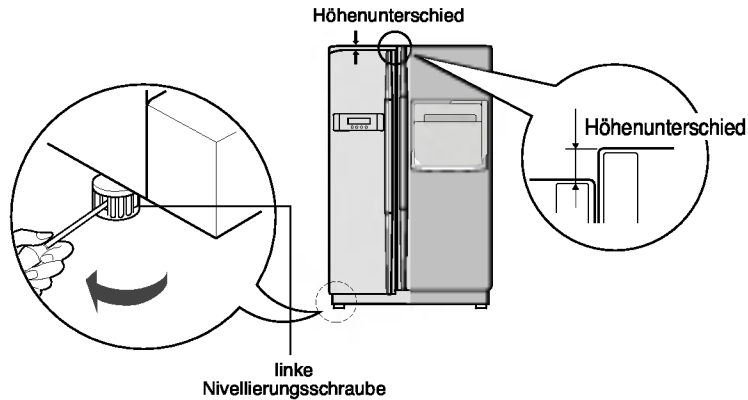

Falls die Gefrierabteiltür niedriger hängt als die Kühlabteiltür

Falls die Gefrierabteiltür höher ist als die Kühlabteiltür

Tür durch Einbringen eines Schlitzschraubenziehers in den Schlitz der rechten Höhenverstellungsschraube und Drehen in Pfeilrichtung (↙) ausrichten.

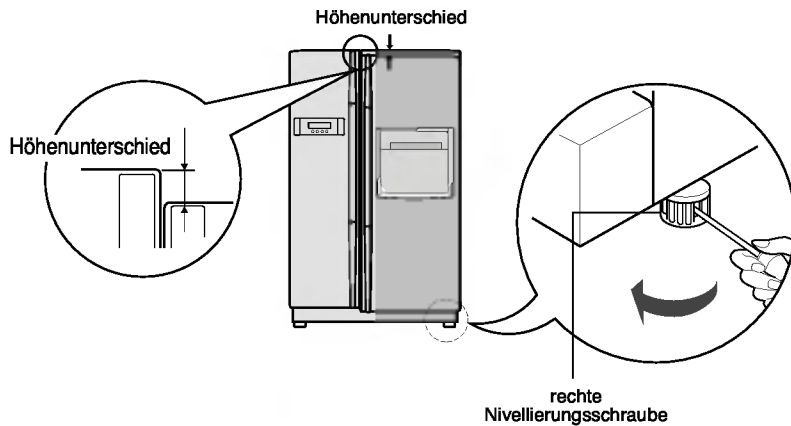

Nachdem der Höhenunterschied der Türen ausgeglichen wurde

Was noch zu machen ist

Die Türen können leichter geschlossen werden, wenn Sie mit Hilfe der Nivellierungsschraube dafür sorgen, daß die Vorderseite etwas höher steht. Falls die Tür nicht richtig schließt, kann dies die Kühlleistung beeinträchtigen.

1. Wischen Sie den Staub, der sich beim Transport angesammelt hat, ganz ab, und reinigen Sie den Kühlschrank gründlich.
2. Bringen Sie den Eiswürfelbehälter, die Abdeckung des Verdampfers usw. jeweils an der entsprechenden Stelle an. Diese Teile sind getrennt verpackt, damit sie während des Transports nicht beschädigt werden.
3. Stecken Sie das Netzkabel (den Stecker) in die Steckdose. Benutzen Sie diese Steckdose nur für den Kühlschrank und nicht für andere Geräte.
4. Den Kühlschrank vor der Inbetriebnahme 2 bis 3 Stunden laufen lassen. Den Kaltluftstrom in der Gefrierschrank kontrollieren, um sicherzustellen, dass die Kühlungsprozess ordnungsgemäß abläuft. Das Kühlgerät ist nun betriebsbereit.

Inbetriebnahme

Wenn Ihr Kühlschrank zum ersten Mal in Betrieb genommen wird, braucht er 2-3 Stunden, bis er die normale Temperatur erreicht hat, bevor Sie Lebensmittel (frisch oder tiefgekühlt) einlagern können. Falls der Betrieb unterbrochen wird, warten Sie 5 Minuten, bevor Sie das Gerät wieder einschalten.

Temperatur- und Funktionseinstellung

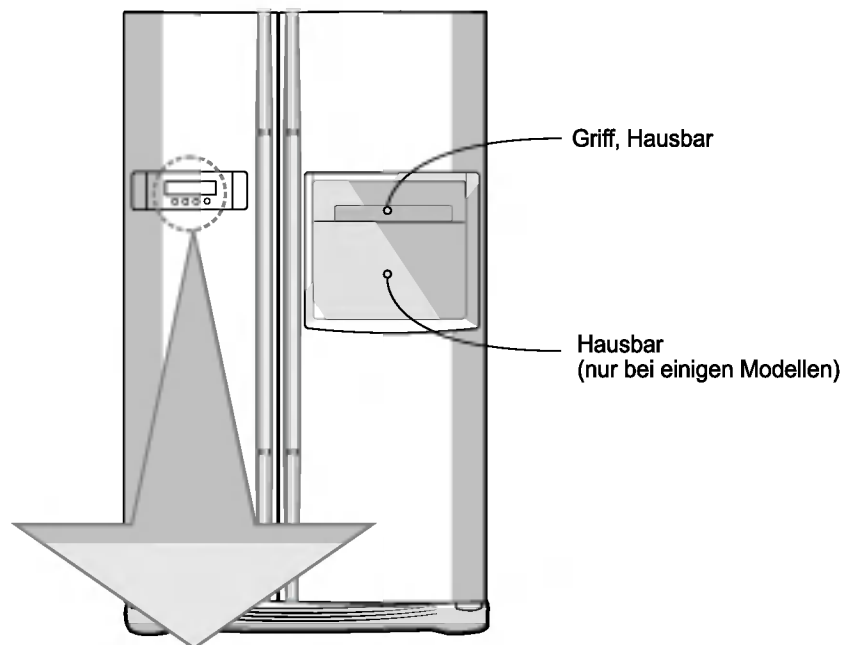

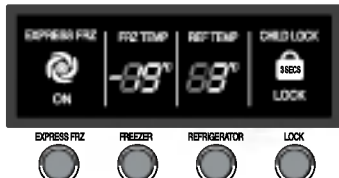
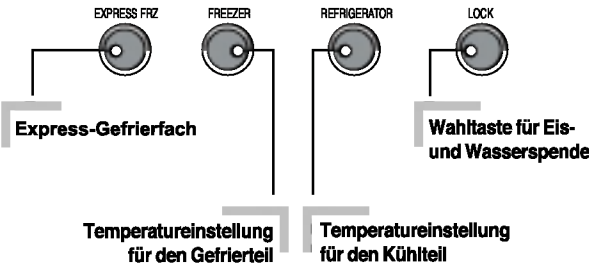
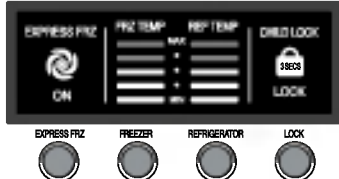
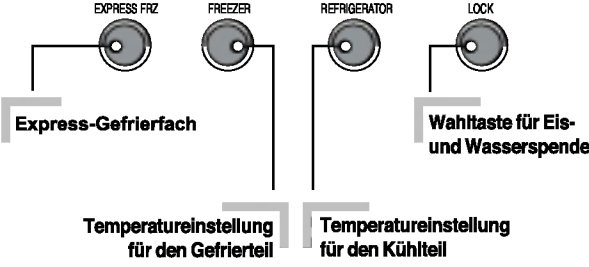
Optional	Funktionstastendisplay	
<p>Typ-1</p> 		
<p>Typ-2</p> 		

Sie können sowohl die Temperatur im Gefrierfach, wie auch die im Kühlschrankfach regeln.

Einstellung der Temperatur im Gefrierfach



Optional	Type-1	Type-2
FRZ TEMP	-19°C	MAX • • • MIN
Mittel(-19°C) → Mittelkalt(-22°C) → Sehr kalt(-23°C) → Kühl(-15°C) → Mittelkühl(-17°C)		

Einstellung der Temperatur im Kühlschrankfach

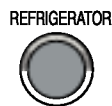

Optional	Type-1	Type-2
REF TEMP	3°C	MAX • • • MIN
Mittel(3°C) → Mittelkalt(2°C) → Sehr kalt(0°C) → Kühl(6°C) → Mittelkühl(4°C)		

* Immer, wenn Sie den Knopf betätigen, wechselt die Einstellung in folgender Reihenfolge: (Mittel) → (Mittelstark) → (Stark) → (Schwach) → (Mittelschwach)

- Die reale Innentemperatur hängt vom Zustand der Speisen ab, während die angezeigte Einstelltemperatur einen Zielwert darstellt, nicht die reale Innentemperatur im Inneren des Kühlschranks.
- Am Anfang ist die Kühlfunktion schwach. Bitte regeln Sie die Temperatur wie oben angegeben, nachdem der Kühlschrank mindestens 2 bis 3 Tage in Betrieb war.

Express-Gefrierfach

Bitte wählen Sie die Funktion für das Schnellfrieren.

- Bei jedem Drücken der Taste () erscheint die Anzeige "On".
- Bei Einstellung von Special Refrigeration (Extra-Gefrieren) auf "On" zeigt das Pfeilsymbol weiterhin den Zustand Eingeschaltet an.
- Die Super-Gefrierfunktion schaltet sich automatisch nach Ablauf einer festgelegten Zeit ab.

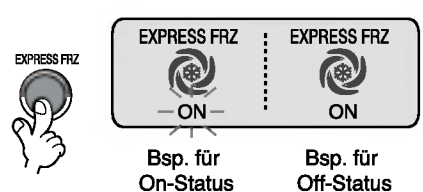

Sperre

Dieser Knopf macht die Betätigung der anderen Knöpfe unmöglich (sperrt sie).

- Wenn Sie den Knopf () wiederholt drücken, wird die Sperre aktiviert bzw. aufgehoben.
- Wenn Sie nach Aktivierung der Sperre einen anderen Knopf betätigen, bleibt diese Aktion wirkungslos.

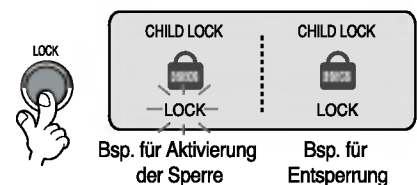

Weitere Funktionen

Warnung – Tür offen

- Wenn die Kühlschranktür und die Tür des Erfrischungszentrums eine Minute lang geöffnet oder ganz geschlossen sind, ertönen im Intervall von 30 Sekunden 3 Warntöne.
- Bitte kontaktieren Sie Ihr Service-Center, wenn die Warntöne anhalten, nachdem Sie die Tür geschlossen haben.

Diagnosefunktion (Fehlerspezifizierung)

- Durch die Diagnosefunktion werden Fehler automatisch gefunden, wenn diese während des Betriebes im Gerät auftreten.
- Wenn ein Fehler im Gerät auftritt, lässt sich die Maschine nicht durch Drücken der Knöpfe starten, und die normale Anzeige funktioniert nicht. Schalten Sie in diesem Fall nicht den Strom ab, sondern kontaktieren Sie sofort Ihr örtliches Service-Center. Andernfalls benötigt Ihr Techniker sehr viel Zeit, um den Fehler zu finden.

Warnsignal Tür offen

Falls die Tür des Kühlschranks länger als 1 Minute offen steht, ertönt dreimal ein Warnsignal. Dieses Warnsignal macht sich alle 30 Sekunden bemerkbar und erlischt, sobald die Tür geschlossen wird. Falls das Warnsignal nicht erlischt, obwohl die Türen von Kühl- und Gefrierabteil geschlossen sind, wenden Sie sich bitte an den Kundendienst.

Selbstdiagnose (Fehlersuche)

Die Selbstdiagnosefunktion setzt sich in Betrieb, sobald etwas mit dem Gerät nicht in Ordnung ist. Wenn eine Störung vorliegt, wenden Sie sich am besten sofort an den Kundendienst, aber **SCHALTEN** Sie das Gerät **NICHT AUS**. Falls Sie das Gerät **AUSSCHALTEN**, benötigt der Kundendiensttechniker viel mehr Zeit, um das Problem zu finden. Wenn ein Fehler auftritt, ändert sich die Temperatureinstellung nicht, wenn die Funktionstasten betätigt werden.

Eiswürfelbereitung

Eisherstellung

- Füllen Sie Wasser in den Eiswürfelbehälter im Einwürfelfach. Beim Einfüllen von zu viel Wasser werden die Eiswürfel nicht richtig getrennt und es können Eisklumpen entstehen.

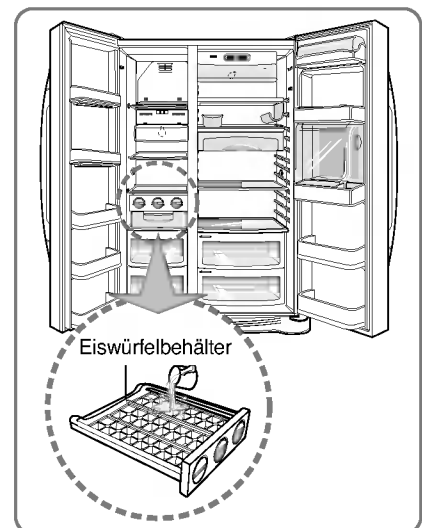

- Die Eiswürfel fallen durch Drehen am Eisauswurf des Fachs zur Eisherstellung in den Eisbehälter.

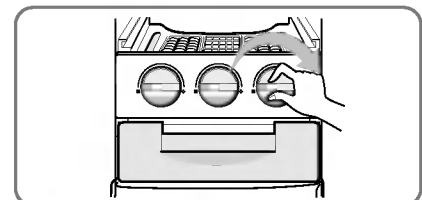

HINWEIS

- Durch Drehen am Eisauswurf vor dem vollständigen Gefrieren der Eiswürfel kann vorhandenes Wasser in den Eisbehälter tropfen und Eisklumpen bilden.

Hausbar (Nur bei bestimmten Modellen)

Benutzung

Um die Hausbar zu öffnen, ziehen Sie vorsichtig am Griff.

- Sie können die Hausbar benutzen, ohne die Tür vom Kühlschrank aufzumachen, und verbrauchen so weniger Strom.
- Die Innenlampe im Kühlabteil leuchtet auf, sobald die Tür der Hausbar geöffnet wird, damit Sie den Inhalt gut sehen können.

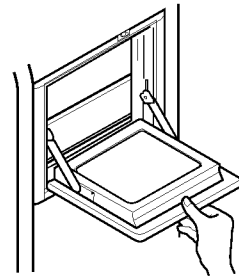

Benutzung der Tür als Ablage

- Benutzen Sie die Tür nie als Schneidebrett oder ähnliches. Achten Sie auch darauf, die Tür nie mit scharfen Gegenständen zu beschädigen.
- Stützen Sie sich nie auf die Tür und üben keinen extremen Druck aus.

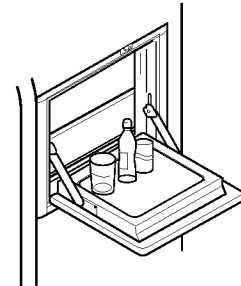

Innere Abdeckung nie entfernen

- Die Hausbar funktioniert nur richtig, wenn diese Abdeckung an ihrem Platz bleibt.

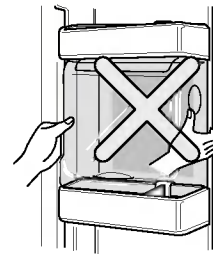

Nie schwere Gegenstände draufstellen oder Kinder damit schaukeln lassen.

- Die Tür von der Hausbar könnte abbrechen, und außerdem könnten sich die Kinder verletzen.

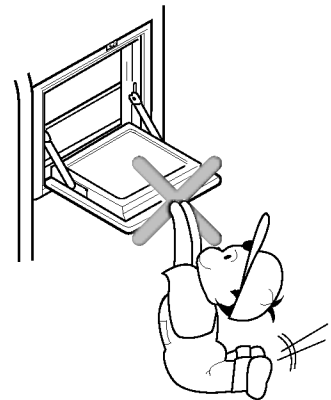

Klappregal**Ablage (Nur bei bestimmten Modellen)**

Größere Gegenstände, wie z. B. große Behälter oder Flaschen, können gelagert werden, indem die vordere Hälfte des Regalbodens nach hinten unter die hintere Hälfte geklappt wird.

Um den ganzen Regalboden zu nutzen, klappen Sie das Brett wieder nach vorne zurück.

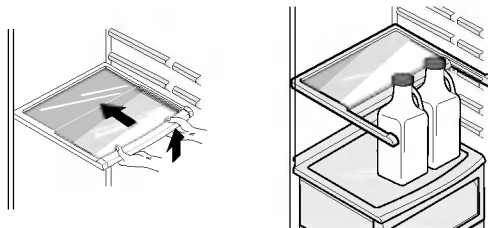
**Flaschenfach (Nur bei bestimmten Modellen)****Einstellung des Flaschenfachs**

Mit diesem Flaschenfach können die Flaschen auch seitlich im Liegen gelagert werden. Sie können es an jede beliebige Ablage anbringen.

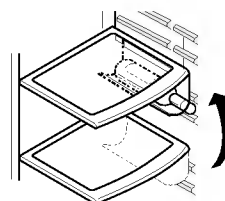
**Beim Einsetzen des Weinregals :**

Ziehen Sie das Weinregal nach dem Einsetzen in die Seitenhalterungen des Regals wie in ① nach unten wie in ②, indem Sie es wie in ① nach oben einrasten.

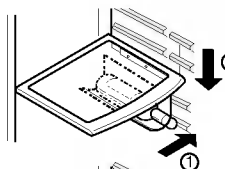
**Beim Entfernen des Weinregals :**

Halten Sie das Weinregal wie in ③ nach oben und ziehen Sie es wie in ④ nach innen, indem Sie es einrasten.

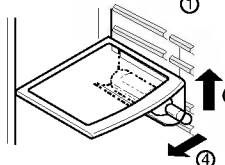
**(Typ 2)**

Mit diesem Weinregal können Flaschen seitlich aufbewahrt werden.

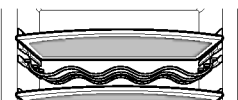

Eierbehälter (Nur bei bestimmten Modellen)

Sie können den Eierbehälter positionieren wo Sie möchten, und, entsprechend der Eiermenge eine andere Form wählen.

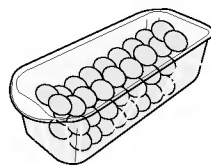

[Type-1]

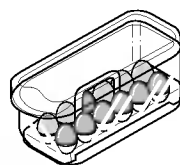

[Type-2]

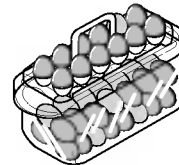

HINWEIS

- Benutzen Sie den Eierbehälter nie als Eiswürfelbehälter, da er dadurch kaputtgehen könnte.
- Stellen Sie den Eierbehälter nie ins Gefrier- oder Frischfleischabteil.

Feuchtigkeitsregelung im Gemüsefach

Wenn Sie Obst oder Gemüse im Kühlschrank aufbewahren, können Sie die Feuchtigkeit mit dem entsprechenden Regler einstellen. Schieben Sie dazu den Regler nach links oder nach rechts.

Hohe Feuchtigkeit

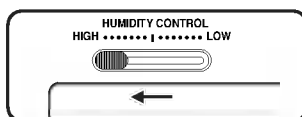

Niedrige Feuchtigkeit

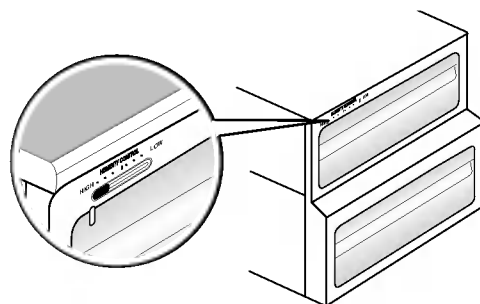
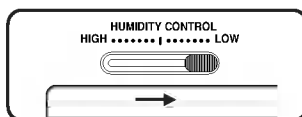

Gemüse- oder Fleischabteil einrichten

- Die untere Schublade im Kühlabteil kann als Gemüseschublade oder auch als Fleischabteil benutzt werden.

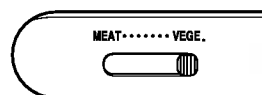

Einstellung Gemüseschublade

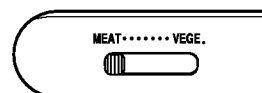

Einstellung Fleischabteil

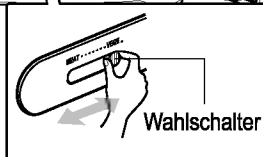
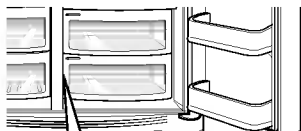

Überprüfen Sie die Einstellung, bevor Sie Lebensmittel hineingeben.

Die Temperatur im Fleischabteil ist niedriger als im Kühlschrank selbst. So bleiben Fleisch oder Fisch länger frisch.

HINWEIS

- Gemüse oder Obst gefrieren, falls der Wahlschalter auf Fleischabteil eingestellt ist. Prüfen Sie also vor der Einlagerung von Lebensmitteln immer zuerst die Einstellung des Wahlschalters.

Geruchfilter (Nur bei bestimmten Modellen)

Das System kann mit Hilfe eines optischen Katalysators starke Gerüche problemlos absorbieren.

Dieses System beeinträchtigt die gelagerten Lebensmittel keineswegs.

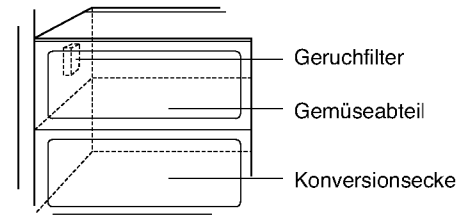





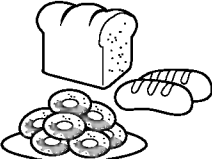
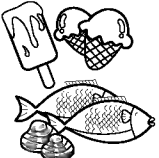
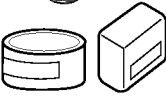
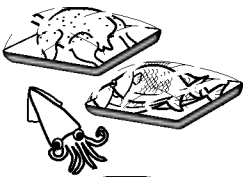

Benutzung des Geruchfilters

- Dieses System ist schon im Luftansaugkanal des Kühlabteils eingebaut, deshalb brauchen Sie weiter nichts mehr zu tun.
- Benutzen Sie aber geschlossene Behälter für die Aufbewahrung von Lebensmitteln mit starkem Geruch. Sonst könnten diese Gerüche von anderen Lebensmitteln im Abteil absorbiert werden.

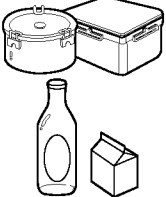
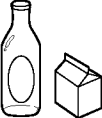
Was kommt wohin?

(siehe Beschreibung der einzelnen Teile)

Flaschenfach	Lagerung von Weinflaschen	
Imbisschublade	Für Brot, Häppchen, usw ...	
Ablage im Gefrierabteil	Für Tiefkühlprodukte wie Fleisch, Fisch, Speiseeis, Tiefkühlgerichte usw.	
Türablage im Gefrierabteil	<ul style="list-style-type: none"> ▪ Für Tiefkühlprodukte in kleinen Packungen. ▪ Bei jedem Öffnen der Tür erhöht sich die Temperatur. Lagern Sie hier also kein Speiseeis oder andere Speisen, die länger tiefgekühlt bleiben müssen. 	
Schublade im Gefrierabteil	<ul style="list-style-type: none"> ▪ Lagern Sie hier Fleisch, Fisch, Geflügel usw. in dünner Folie eingewickelt. ▪ Trockene Lebensmittel. 	
Butter-/Käsefach	Für oft benutzte Milcherzeugnisse wie Butter, Käse usw.	
Eierbehälter	Wählen Sie eine geeignete Stelle für den Eierbehälter.	
Ablage im Kühlabteil	Stellen Sie hier Beilagen oder andere Speisen ab, weit genug von einander entfernt, um eine wirksame Kühlung zu gewährleisten.	
Türablage im Kühlabteil	Für kleine Packungen Lebensmittel oder Getränke, Milch, Saft, Bier usw.	
Gemüseabteil	Für Obst und Gemüse.	
Gemüseschublade/ Fleischschublade	Um Obst und Gemüse zu lagern, Fleisch und Fisch aufzutauen, oder auch für rohen Fisch usw. Benutzen Sie den Umschalter, um die richtige Einstellung zu wählen. Prüfen Sie die Einstellung immer, bevor Sie die Lebensmittel hineingeben.	
		

Hinweise für die Lagerung

- Frische Lebensmittel werden im Kühlabteil aufbewahrt. Das richtige Einfrieren und Auftauen ist sehr wichtig, damit Geruch und Geschmack erhalten bleiben.
- Bewahren Sie bestimmte Lebensmittel, wie z.B. Bananen und Melonen, die bei niedrigen Temperaturen leicht verderben, nicht im Kühlschrank auf.
- Heißes Essen vor der Einlagerung abkühlen lassen, da hierdurch andere Lebensmittel verderben und höhere Stromkosten entstehen können.
- Bewahren Sie die Speisen immer in einem Behälter mit Deckel auf oder wickeln Sie sie in Klarsichtfolie. Hierdurch kann keine Flüssigkeit verdunsten, und Geschmack und Nährstoffe der Lebensmittel bleiben erhalten.
- Die Luftzufuhrschlitze dürfen nicht von Lebensmitteln blockiert werden. Eine einwandfreie Kaltluftzirkulation gewährleistet eine gleichmäßige Temperatur im Kühlabteil.
- Öffnen Sie die Tür nicht zu oft. Bei jedem Öffnen der Tür kommt warme Luft ins Kühlabteil, und die Temperatur wird höher.
- Niemals zu viele Lebensmittel im Türfach verstauen, da diese sonst gegen die Fächer im Kühlschrankinneren stoßen können und die Tür nicht richtig schließt.

Gefrierabteil

- Lagern Sie keine Flaschen im Gefrierabteil, da diese platzen könnten, wenn der Inhalt gefriert.
- Frieren Sie aufgetaute Lebensmittel nicht nochmals ein, Geschmack und Nährwert gehen verloren.
- Falls Sie Tiefkühlprodukte wie z.B. Speiseeis längere Zeit aufbewahren, legen Sie diese auf die Ablage im Gefrierabteil und nicht in die Türablage.
- Kalte Lebensmittel und Behälter, insbesondere Metallbehälter, niemals mit feuchten Händen berühren und niemals mit Lebensmitteln gefüllte Glasbehälter in das Gefrierfach stellen.
- Es besteht die Gefahr von Frostbeulen, und Glasbehälter könnten beim Gefrieren des Inhalts zerbrechen und zu Verletzungen führen.

Kühlabteil

- Keine feuchtigkeitshaltigen Lebensmittel in den oberen Kühlschrankfächern aufbewahren, da diese bei direktem Kontakt mit eisgekühlter Luft gefrieren können.
- Säubern Sie die Lebensmittel, bevor Sie sie in den Kühlschrank legen. Obst und Gemüse werden gewaschen und abgetupft. Verpackte Lebensmittel werden ebenfalls abgewischt, damit Lebensmittel, die sich bereits im Kühlschrank befinden, nicht schmutzig werden.
- Die Eier in der Eierleiste oder im Eierbehälter müssen stets frisch sein und immer aufrecht gelagert werden, damit sie länger frisch bleiben.

HINWEIS

- Falls der Kühlschrank an einer warmen, feuchten Stelle steht, die Tür öfters geöffnet oder viel Gemüse gelagert wird, kann sich im Innern Kondenswasser bilden. Dies wirkt sich aber nicht nachteilig auf die Kühlleistung aus. Wischen Sie die Kondensbildung einfach ab.

Teile abmontieren

HINWEIS

- Das Abmontieren erfolgt in umgekehrter Reihenfolge wie bei der Montage. Achten Sie immer darauf, dass der Netzstecker gezogen ist, bevor Sie Teile abmontieren oder installieren. Wenn Sie Teile abmontieren, wenden Sie nie Gewalt an, um Beschädigungen zu vermeiden.

Lampe der Gefriertruhe

Lampe durch Herausziehen (③) entfernen und dabei leicht auf die Lampenabdeckung schlagen (①) und diese drehen (②). Die Glühbirne im entgegengesetzten Uhrzeigersinn drehen. Ersatzglühbirnen mit max. 40 W sind in Dienstleistungszentren erhältlich.

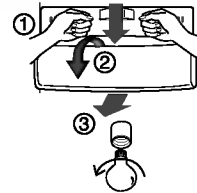

Ablage Gefrierabteil

Um eine Ablage zu entfernen, schieben Sie die linke Seite etwas in Richtung ①, heben Sie dann die rechte Seite in Richtung ② und ziehen Sie die Ablage heraus.

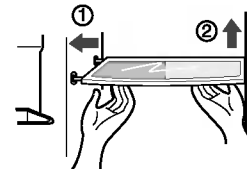

Türablage und Halterung

Beide Seiten des Türfaches festhalten, dieses in Richtung ① heben und in Richtung ② herausziehen.

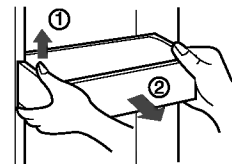

Lämpchen im Kühlabteil

Um die Abdeckung des Lämpchens zu entfernen, drücken Sie die Wölbung unter der Lampenabdeckung nach vorne und ziehen Sie die Abdeckung heraus. Drehen Sie die Glühbirne gegen den Uhrzeigersinn. Sie benötigen eine Kühlschrank-Glühbirne von max. 40W, die Sie beim Kundendienst erhalten.

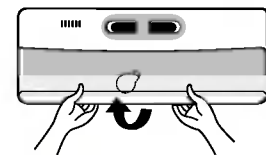

Hausbar

- Nehmen Sie den Behälter ① nach oben heraus.
- Nehmen Sie das obere Regal des Frischhaltebereichs ab und ziehen Sie die Abdeckung ② heraus.
- Der Frischhaltebereich kann nach oben herausgenommen werden.

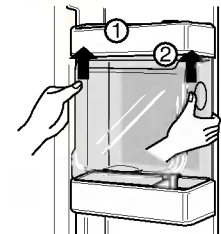

HINWEIS

- Beim Ausbau der Abdeckung des Gemüsefaches, Butterbrotfaches oder Frischhaltezentrums sicherstellen, dass die Komponenten der Kühlschranktür ausgebaut wurden.

Deckel vom Gemüseabteil

- Um den Deckel vom Gemüseabteil herauszunehmen, ziehen Sie das Gemüseabteil etwas nach vorne ①, heben Sie die Vorderseite vom Deckel, wie bei ② gezeigt, etwas an und nehmen Sie den Deckel heraus.

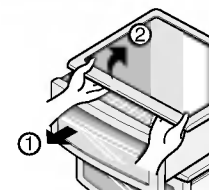

Allgemeines

Urlaub

Gewöhnlich werden Sie den Kühlschrank eingeschaltet lassen. Zum Einfrieren geeignete Lebensmittel können Sie im Gefrierabteil länger aufbewahren. Falls Sie das Gerät aber ausschalten möchten, nehmen Sie alle Lebensmittel heraus, ziehen Sie den Stecker, reinigen Sie das Gerät innen gründlich und lassen Sie die Tür OFFEN, damit sich keine Gerüche bilden.

Stromausfall

Meistens ist ein Stromausfall nach ein bis zwei Stunden behoben und wird die Temperatur im Kühlschrank nicht beeinträchtigen. Solange kein Strom vorhanden ist, sollten Sie die Tür so wenig wie möglich öffnen.

Umzug

Nehmen Sie bei einem Umzug alle nicht festsitzenden Teile aus dem Kühlschrank oder sorgen Sie dafür, dass sie gut halten. Um die Nivellierungsschrauben vor Beschädigung zu schützen, schrauben Sie diese ganz hinein.

Antikondensationsleitung

Die Außenwand des Kühlschrankgehäuses wird manchmal warm, insbesondere wenn das Gerät gerade installiert wurde. Dies ist normal. Die Antikondensationsleitung pumpt warme Luft zum Kühlabteil, damit die Außenwand nicht "schwitzt".

Reinigung

Es ist sehr wichtig, den Kühlschrank sauber zu halten, damit sich keine unerwünschten Gerüche entwickeln können. Lebensmittelspuren sollten sofort aufgewischt werden, weil diese sich in Säure verwandeln können und Flecken auf den Kunststoffflächen verursachen, falls sie nicht sofort entfernt werden.

Außenseite

Benutzen Sie eine milde, lauwarme Seifen- oder Spülmittellauge, um die strapazierfähige Oberfläche Ihres Kühlschranks zu reinigen. Wischen Sie mit einem sauberen, feuchten Tuch nach und reiben Sie das Gerät trocken.

Innenseite

Sie sollten das Gerät innen regelmäßig reinigen. Wischen Sie dazu alle Abteile mit Natriumbikarbonat oder einem milden Reinigungsmittel und warmem Wasser ab. Spülen Sie sie nach und trocknen Sie sie ab.

Nach dem Reinigen

Achten Sie bitte darauf, dass das Netzkabel keine Schadstellen aufweist, die Steckdose nicht überhitzt ist und der Stecker richtig in der Steckdose steckt.

Achtung

Ziehen Sie immer das Netzkabel aus der Steckdose, bevor Sie das Gerät in der Nähe von Elektroteilen (Lämpchen, Schaltern, usw.) reinigen. Wischen Sie überflüssiges Wasser mit einem Schwamm oder Tuch auf, damit kein Wasser oder eine andere Flüssigkeit in die Elektroteile geraten kann, da dies einen Stromschlag verursachen könnte. Benutzen Sie niemals Topfreiniger oder Bürsten aus Metall, aggressive Scheuermittel, stark alkalische Lösungen oder feuergefährliche oder giftige Reinigungsmittel. Berühren Sie die gefrorenen Flächen nicht mit nassen oder feuchten Händen, weil diese an sehr kalten Flächen festfrieren können.

Problemlösungen

Bevor Sie den Kundendienst anrufen, lesen Sie zuerst diese Liste. Dadurch können Sie eventuell Zeit und Kosten sparen. Auf dieser Liste finden Sie alltägliche Probleme, die nicht auf Material- oder Verarbeitungsfehler zurückzuführen sind.

Störung	Mögliche Ursache	Lösung
Normalbetrieb Kühlabteil		
Kühlaggregat außer Betrieb	Kühlschrank ausgeschaltet.	Schalten Sie den Kühlschrank ein. Siehe Einstellen der Regelemente.
	Kühlschrank taut ab.	Dies ist normal für einen Kühlschrank, der vollautomatisch abtaut. Der Abtauvorgang findet regelmäßig statt.
	Stecker steckt nicht fest in der Steckdose.	Stecken Sie den Stecker richtig in die Steckdose.
	Stromausfall. Brennt das Licht?	Wenden Sie sich an Ihr Elektrizitätswerk.
Kühlaggregat zu oft oder zu lange eingeschaltet	Dieser Kühlschrank ist größer als Ihr voriger Kühlschrank.	Dies ist normal. Die Kühlaggregate von größeren, leistungsfähigeren Geräten sind länger eingeschaltet.
	Das Zimmer ist zu warm oder die Außentemperatur zu hoch.	In diesem Fall ist es normal, dass das Kühlaggregat länger eingeschaltet ist.
	Kühlschrank war längere Zeit ausgeschaltet.	In diesem Fall braucht der Kühlschrank einige Stunden, um wieder die richtige Temperatur zu erreichen.
	Es wurde gerade eine größere Menge warmer oder heißer Speisen hineingegeben.	Falls warme Lebensmittel hineingegeben werden, läuft das Kühlaggregat länger, bis die gewünschte Temperatur wieder erreicht ist.
	Türen zu oft oder zu lange offen.	Weil beim Öffnen der Tür warme Luft in den Kühlschrank gelangt, läuft das Kühlaggregat länger. Öffnen Sie die Tür nicht so oft.
	Vielleicht ist die Tür vom Kühl- oder Gefrierabteil nicht ganz zu.	Überprüfen Sie, ob der Kühlschrank waagrecht steht. Achten Sie darauf, dass keine Lebensmittel oder Gefäße die Tür blockieren. Siehe Problembereich Türen AUF/ZU.
	Kühlschrank ist zu kalt eingestellt.	Stellen Sie die Temperatur höher ein, bis die gewünschte Temperatur erreicht ist.
	Dichtung des Kühl- oder Gefrierabteils ist schmutzig, abgenutzt, porös oder falsch montiert.	Dichtung reinigen oder austauschen. Falls die Türdichtung undicht ist, muss das Kühlaggregat länger laufen, bis die gewünschte Temperatur erreicht ist.
	Der Thermostat sorgt für eine konstante Temperatur im Kühlschrank.	Dies ist normal. Der Kühlschrank wird abwechselnd ein- und ausgeschaltet, um die Temperatur konstant zu halten.

Störung	Mögliche Ursache	Lösung
Temperatur zu niedrig		
Temperatur im Gefrierabteil zu niedrig, aber im Kühlschrank richtig.	Gefrierabteil ist zu kalt eingestellt.	Stellen Sie die Temperatur des Gefrier- oder Kühlabteils niedriger ein, bis die gewünschte Temperatur erreicht ist.
Temperatur im Kühlabteil ist zu hoch, aber im Gefrierabteil richtig.	Kühlabteil ist zu kalt eingestellt.	Stellen Sie die Temperatur des Kühlabteils höher ein.
Die Lebensmittel in den Schubladen gefrieren.	Kühlabteil ist zu kalt eingestellt.	Siehe oben.
Fleisch im Frischfleisch-Abteil gefriert	Um Fleisch so lange wie möglich frisch zu halten, sollte es bei einer Temperatur aufbewahrt werden, die gerade unter dem Gefrierpunkt von Wasser liegt (32°F, 0°C).	Es ist normal, dass sich Eiskristalle bilden, weil Fleisch Wasser enthält.
Temperatur zu hoch		
Die Gefrierschranktemperatur ist zu hoch.	Gefrierabteil ist zu warm eingestellt.	Das Regelement des Gefrierschranks auf eine niedrigere Temperatur einstellen, bis eine zufriedenstellende Temperatur erreicht ist.
	Kühlabteil ist zu warm eingestellt. Die Einstellung für das Kühlabteil hat einen gewissen Einfluss auf die Temperatur im Gefrierabteil.	Das Regelement des Gefrierschranks auf eine niedrigere Temperatur einstellen, bis eine zufriedenstellende Temperatur erreicht ist.
Temperatur im Kühl- oder Gefrierabteil ist zu hoch.	Türen zu oft oder zu lange offen.	Bei jedem Öffnen der Tür des Kühl- oder Gefrierabteils gelangt warme Luft in das Gerät. Öffnen Sie die Tür nicht so oft.
	Tür ist nicht ganz geschlossen.	Schließen Sie die Tür richtig.
	Es wurde gerade eine größere Menge warmer oder heißer Speisen in das Gerät gestellt.	Es dauert eine gewisse Zeit, bis das Kühl- oder Gefrierabteil wieder die eingestellte Temperatur erreicht hat.
	Der Kühlschrank war längere Zeit ausgeschaltet.	Ein Kühlschrank benötigt einige Stunden, bis er die eingestellte Temperatur erreicht hat.
Temperatur im Kühlabteil zu niedrig, aber im Gefrierabteil richtig.	Kühlabteil ist zu warm eingestellt.	Stellen Sie die Temperatur des Kühlschranks niedriger ein.

Störung	Mögliche Ursache	Lösung
Lärm und Geräusche		
Wenn das Kühlaggregat eingeschaltet ist, ist er ziemlich laut.	Moderne Kühlschränke haben eine höhere Leistung und halten eine konstante Temperatur.	Deswegen ist es normal, dass sie etwas lauter sind.
Es gibt mehr Geräusche, wenn der Kompressor eingeschaltet wird.	Das Kühlaggregat arbeitet unter höherem Druck, wenn es eingeschaltet wird.	Dies ist normal. Der Geräuschpegel lässt nach, wenn das Kühlaggregat länger läuft.
Vibriieren oder Rattern	Der Boden ist uneben oder nicht fest. Der Kühlschrank wackelt, wenn er leicht berührt wird.	Sorgen Sie für einen ebenen und festen Untergrund für den Kühlschrank.
	Auf dem Kühlschrank stehende Gegenstände vibrieren.	Nehmen Sie diese Gegenstände herunter.
	Im Kühlabteil stehende Teller usw. vibrieren.	Es ist normal, dass Teller im Kühlschrank leicht vibrieren. Achten Sie darauf, dass der Kühlschrank gerade und fest am Boden steht.
	Der Kühlschrank berührt die Wand oder Schränke.	Kühlschrank freimachen oder umstellen.
Wasser / Eis / Feuchtigkeit im Kühlschrank		
Auf den Innenwänden des Kühlschranks sammelt sich Feuchtigkeit an.	Die Bildung von Eis und internem Kondenswasser wird aufgrund heißer, feuchter Witterung beschleunigt.	Dies ist normal.
	Die Tür ist nicht ganz zu.	Siehe Problembereich Türen AUF/ZU.
	Tür zu oft oder zu lange offen.	Öffnen Sie die Tür nicht so oft.
Wasser / Eis / Feuchtigkeit an der Außenseite des Kühlschranks		
An der Außenseite des Kühlschranks oder im Türspalt bildet sich Feuchtigkeit.	Feuchtes Wetter.	Bei feuchtem Wetter ist dies normal. Wenn das Wetter wieder trockener ist, sollte diese Feuchtigkeit verschwinden.
	Die Tür ist nicht ganz geschlossen, so dass kalte Luft aus dem Inneren des Kühlschranks und warme Außenluft aufeinanderstoßen.	Schließen Sie die Tür vollständig.

Störung	Mögliche Ursache	Lösung
Gerüche im Kühlschrank	Der Kühlschrank muss innen gereinigt werden.	Reinigen Sie das Innere mit einem Schwamm, warmem Wasser und Natriumbikarbonat.
	Es befinden sich stark riechende Lebensmittel im Kühlschrank.	Decken Sie diese Lebensmittel vollständig ab.
	Bestimmte Behälter und Verpackungsfolien haben einen Eigengeruch.	Bitte Behälter- oder Frischhaltepapier einer anderen Marke verwenden.
Türen / Schubladen öffnen und schließen.		
Tür(en) schließt/schließen nicht.	Vielleicht blockiert eine Lebensmittelpackung die Tür.	Legen Sie die Packung so hin, daß die Tür richtig schließt.
	Eine der Türen wurde so unsanft geschlossen, dass die andere Tür etwas aufgegangen ist.	Machen Sie beide Türen vorsichtig zu.
Tür(en) schließt/schließen nicht. (Fortsetzung)	Kühlschrank steht nicht waagrecht und wackelt, wenn man ihn berührt.	Stellen Sie mit Hilfe der Nivellierungsschrauben die richtige Höhe ein.
	Der Boden ist uneben oder nicht fest. Der Kühlschrank wackelt, wenn man ihn berührt.	Vergewissern Sie sich, dass der Boden eben ist und den Kühlschrank tragen kann. Eventuell muss der Boden von einem Zimmermann repariert werden.
	Kühlschrank berührt Wand oder Schränke.	Kühlschrank freimachen oder umstellen.
Schubladen gehen nur schwer auf.	Lebensmittel berühren die Ablage über der Schublade.	Legen Sie weniger Lebensmittel hinein.
	Die Schiene ist schmutzig.	Reinigen Sie Schublade und Schiene.

Andere

Bitte dieses Handbuch sorgfältig durchlesen.

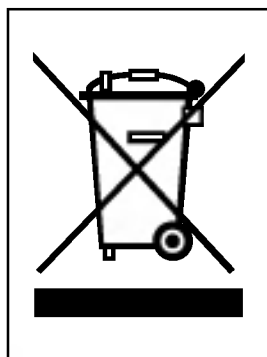

ENTSORGUNG VON ALTGERÄTEN

1. Wenn dieses Symbol eines durchgestrichenen Abfalleimers auf einem Produkt angebracht ist, unterliegt dieses Produkt der europäischen Richtlinie 2002/96/EC.
2. Alle Elektro- und Elektronik-Altgeräte müssen getrennt vom Hausmüll über dafür staatlich vorgesehene Stellen entsorgt werden.
3. Mit der ordnungsgemäßen Entsorgung des alten Geräts vermeiden Sie Umweltschäden und eine Gefährdung der persönlichen Gesundheit.
4. Weitere Informationen zur Entsorgung des alten Geräts erhalten Sie bei der Stadtverwaltung, beim Entsorgungsamt oder in dem Geschäft, wo Sie das Produkt erworben haben.

