



SXS REFRIGERATOR

User's Guide

Please read this guide thoroughly before operating and keep it handy for reference at all times.

FRIGORÍFICO SXS

Guía de usuario

Lea detenidamente estas instrucciones antes utilizar el frigorífico y guárdelas como referencia para el futuro.

FRIGORÍFICO SXS

Manual do Utilizador

Leia inteiramente este manual antes de colocá-lo em funcionamento e deixe-o ao alcance para posteriores consultas a qualquer momento.

Lea detenidamente el contenido de esta tarjeta de Garantía

Table of contents

Introduction	Entry	3
	Important safety instruction	3
	Identification of parts	4
Installation	Where to install	5
	Door removal	6
	Door replacement	7
	Feed water pipe installation	7
	Height adjustment	8
Operation	Starting	9
	Adjusting the temperatures and functions	9
	Refreshment center (Applicable to some models only)	14
	Shelf (Applicable to some models only)	15
	Wine holder (Applicable to some models only)	15
	Egg box (Applicable to some models only)	15
	Humidity control in the vegetable compartment	16
	Convert into a vegetable or meat compartment (Applicable to some models only)	16
	Deodorizer (Applicable to some models only)	16
	Miracle Zone Temperature Transition Corner (Applicable to some models only)	17
	Temperature Change at Miracle Zone (Applicable to some models only)	17
Miracle Zone (Applicable to some models only)	17	
Suggestion on food storage	Location of foods	18
	Storing foods	19
Care and maintenance	How to dismantle parts	20
	General information	22
	Cleaning	22
	Trouble shooting	23

Entry

The model and serial numbers are found on the inner case or back of refrigerator compartment of this unit. These numbers are unique to this unit and not available to others. You should record requested information here and retain this guide as a permanent record of your purchase. Staple your receipt here.

Date of purchase : _____
 Dealer purchased from : _____
 Dealer address : _____
 Dealer phone no. : _____
 Model no. : _____
 Serial no. : _____

Important safety instruction

Before it is used, this refrigerator must be properly installed and located in accordance with the installation instructions in this document.

Never unplug your refrigerator by pulling on the power cord. Always grip plug firmly and pull it straight out from the outlet.

When moving your appliance away from the wall, be careful not to roll over the power cord or to damage it in any way.

After your refrigerator is in operation, do not touch the cold surfaces in the freezer compartment, particularly when your hands are damp or wet. Skin could adhere to these extremely cold surfaces.

Unplug the power cord from the power outlet for cleaning or other requirements. Never touch it with wet hands because you can get an electric shock or be hurt.

Never damage, process, severely bend, pull out, or twist the power cord because damage the power cord may cause a fire or electric shock. You have doubts on whether the appliance is properly grounded.

Never place glass products in the freezer because they may be broken due to expansion when their contents are frozen.

Never allow your hands within the ice storage bin of the automatic ice maker. You could be hurt by the operation of the automatic ice maker.

The appliance is not intended for use by young children or infirm persons without supervision.

Young children should be supervised to ensure that they do not play with the appliance.

Never allow anyone to climb, sit, stand or hang on the refreshment center door. These actions may damage the refrigerator and even tip it over, causing severe personal injury.

If possible, connect the refrigerator to its own individual electrical outlet to prevent it and other appliances or household lights from causing an overload that could cause a power outage.

The refrigerator-freezer should be so positioned that the supply plug is accessible for quick disconnection when accident happens.

If the supply cord is damaged, it must be replaced by the manufacturer or its service agent or a similarly qualified person in order to avoid a hazard.

Do not modify or extend the Power Cord length.

- It will cause electric shock or fire.

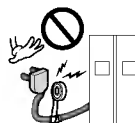

Don't use an extension cord

Accessibility of Supply Plug Replacement

Warning

Child entrapment warning

DANGER: Risk of child entrapment.

Before you throw away your old refrigerator or freezer:

Take off the doors but leave the shelves in place so that children may not easily climb inside.

The appliance is not intended for use by young children or infirm persons without supervision.

Young children should be supervised to ensure that they do not play with the appliance.

Don't store

Don't store or use gasoline or other flammable vapor and liquids in the vicinity of this or any other appliance.

Grounding (Earthing)

In the event of an electric short circuit, grounding (earthing) reduces the risk of electric shock by providing an escape wire for the electric current.

In order to prevent possible electric shock, this appliance must be grounded. Improper use of the grounding plug can result in an electric shock. Consult a qualified electrician or service person if the grounding instructions are not completely understood, or if you have doubts on whether the appliance is properly grounded.

Identification of parts

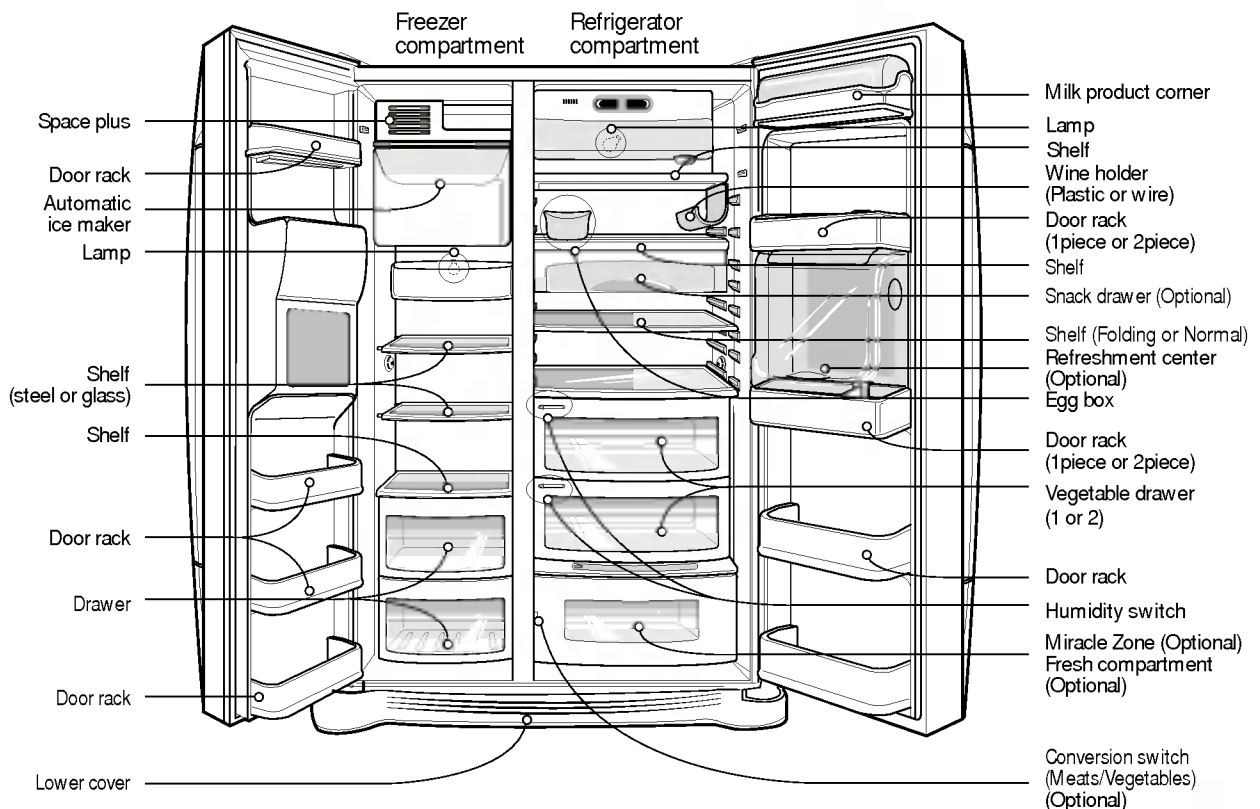

NOTE

- If you found some parts missing from your unit, they may be parts only used in other models. (i.e. the "Refreshment center" is not included in all models)

Where to Install

Select a good location

1. Place your appliance where it is easy to use.
2. Avoid placing the unit near heat sources, direct sunlight or moisture.
3. Air must circulate properly around your appliance to ensure efficient operation. If your appliance is placed in a recessed area in the wall, allow at least a 12 Inches (30 cm) or greater clearance above the appliance and 2 inches (5 cm) or more from the wall. The appliance should be elevated 1 inch (2.5 cm) from the floor, especially if it is carpeted.

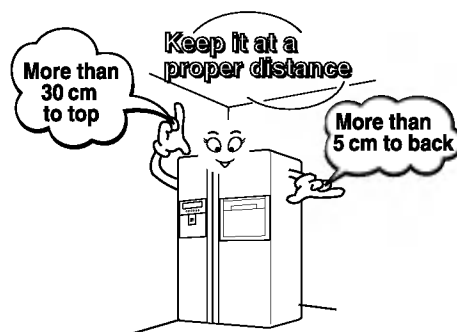

4. To avoid vibrations, the appliance must be leveled.
5. Don't install the appliance below 5°C. It may cause affect the performance.

Disposal of the old appliance

This appliance contains fluid (refrigerant, lubricant) and is made of parts and materials which are reusable and/or recyclable.

All the important materials should be sent to the collection center of waste material and can be reused after rework (recycling). For take back, please contact with the local agency.

Warning

Door removal

Electric Shock Hazard

Disconnect electrical supply to refrigerator before installing.

Failure to do so could result in death or serious injury.

If your access door is too narrow for the refrigerator to pass through, remove the refrigerator door and pass the refrigerator laterally.

Remove the lower cover by lifting upward, and remove clip, and then pull up the feed water tube while pressing area ① shown in the figure to the right.

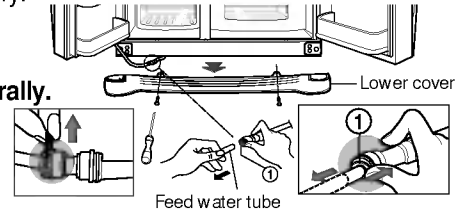

Remove lower cover and then feed water tube

NOTE

- If a tube end is deformed or abraded, cut the part away.

Remove the freezer compartment door

1) Removing the hinge cover by loosening the screws. Separate all connection wires except for the earth line after.

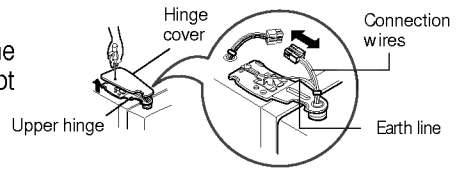

2) Remove the keeper by rotating it counter clockwise (①) and then lifting the upper hinge up (②).

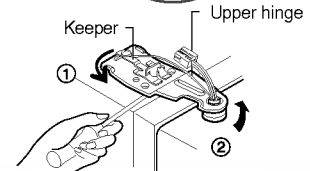

NOTE

- When removing the upper hinge, be careful that the door does not fall forwards .

3) Remove the freezer compartment door by lifting it upward. This time, the door should be lifted enough for the feed water pipe tube to be completely pulled out.

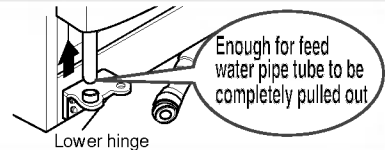

NOTE

- Move the refrigerator compartment door passing through the access door and lay it down n, but be careful not to damage the feed water pipe tube.

Remove the refrigerator door

1) Loosen the hinge cover screws and remove the cover. Remove connection wire, if any, except for the earth line.

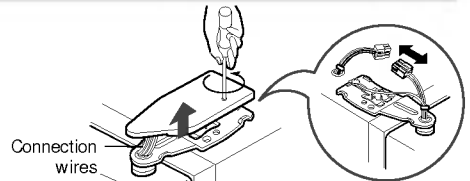

2) Remove keeper by rotating it clockwise (①) and then remove the upper hinge by lifting it up (②).

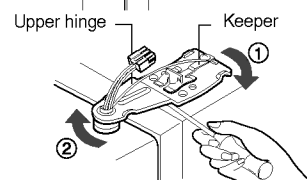

3) Remove the refrigerator compartment door by lifting it up.

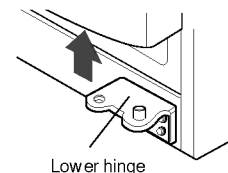

Pass the refrigerator

Pass the refrigerator laterally through the access door as shown in the right figure.

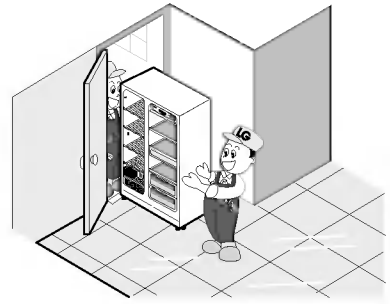
**Door replacement**

Mount them in the reverse sequence of removal after they pass through the access door.

Feed water pipe installation**Before installation**

- Automatic ice maker operation needs water pressure of 147~834 kPa (1.5~8.5 kgf/cm²) (That is, an instant paper cup (180 cc) will be fully filled within 3 sec.).
- If water pressure does not reach the rating 147 kPa (1.5 kgf/cm²) or below, it is necessary to purchase a separate pressure pump for normal automatic icing and cool water feed.
- Keep the total length of the feed water pipe tube within 8 m and be careful for the tube not be bent. If the tube is 8 m or longer it may cause trouble in water feed owing to the drain water pressure.
- Install the feed water pipe tube at a place free from heat.

Warning

- Connect to potable water supply only.
- Refer to instructions with water filter kit for installation.

Height adjustment

If the freezer compartment door is lower than the refrigerator compartment door

Level the door by inserting flat (- type) driver into the groove of the left height adjusting screw and rotate it clockwise (⌚).

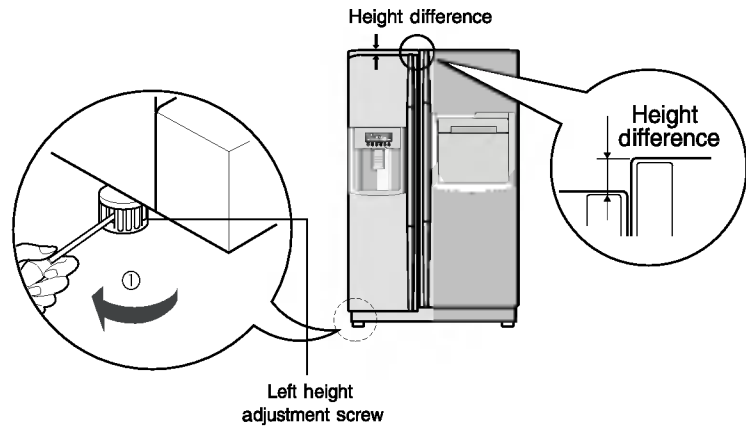

If the freezer compartment door is higher than the refrigerator compartment door

Level the door by inserting flat (- type) driver into the groove of the right height adjusting screw and rotate it clockwise (⌚).

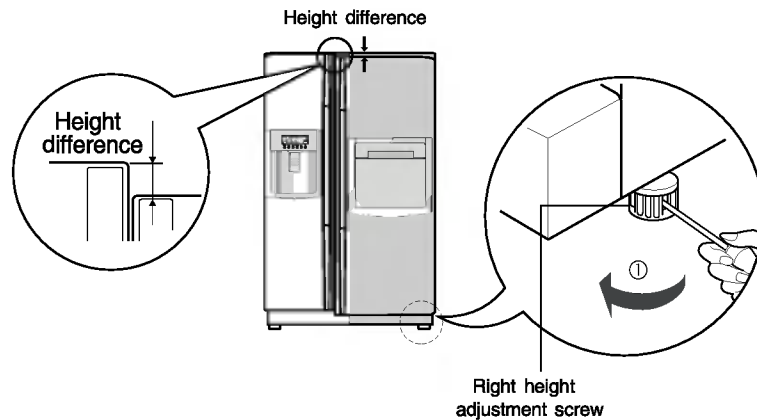

After leveling the door height

The refrigerator doors will close smoothly by heightening the front side by adjusting the height adjusting screw. If the doors do not close correctly, performance may be affected.

Next

1. Wipe off all dust accumulated during shipping and clean your appliance thoroughly.
2. Install accessories such as the ice cube box, cover evaporating tray, etc., in their proper places. They are packed together to prevent possible damage during shipping.
3. Connect the power supply cord (or plug) to the outlet. Don't double up with other appliances on the same outlet.

Starting

When your refrigerator is first installed, allow it to stabilize at normal operating temperatures for 2-3 hours prior to filling it with fresh or frozen foods. If operation is interrupted, wait 5 minutes before restarting.

Adjusting the temperatures and functions

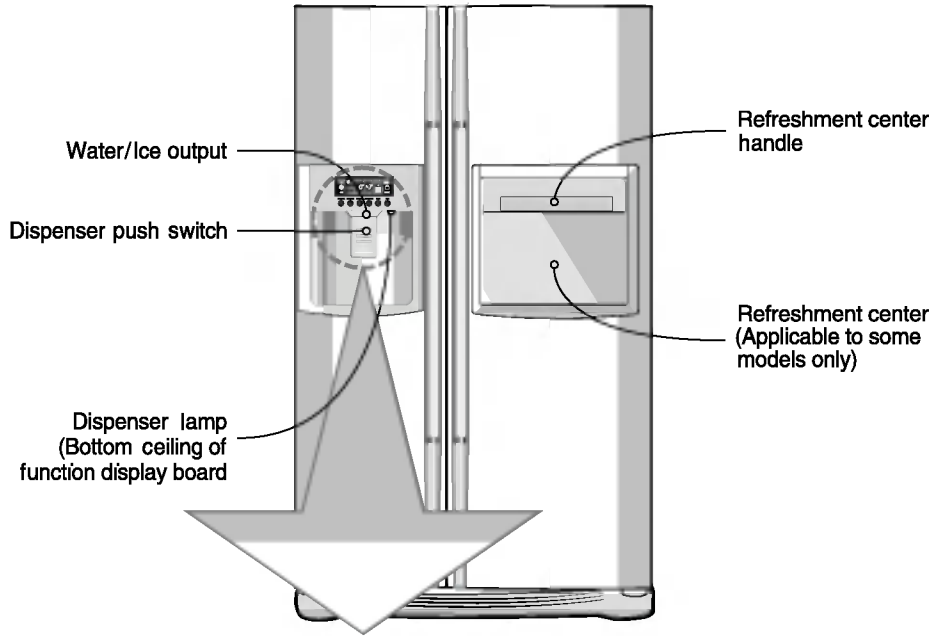

Optional	Function display board	
<p>Type-1</p>		
<p>Type-2</p>		
<p>Type-3</p>		

You can adjust temperature of and freezer room and refrigerator room.

How to adjust the temperature in the freezer compartment



Optional	Type-1	Type-2	Type-3
FRZ TEMP	-19°C	MAX : : : MIN	MAX : : : MIN
Middle(-19°C)→Middle strong(-22°C)→Strong(-23°C)→Weak(-15°C)→Middle weak(-17°C)			

How to adjust the temperature in the refrigerator compartment



Optional	Type-1	Type-2	Type-3
REF TEMP	3°C	MAX : : : MIN	MAX : : : MIN
Middle(3°C)→Middle strong(2°C)→Strong(0°C)→Weak(6°C)→Middle weak(4°C)			

- * Whenever pressing button, setting is repeated in the order of (Middle) → (Middle Strong) → (Strong) → (Weak) → (Middle Weak).
- The actual inner temperature varies depending on the food status, as the indicated setting temperature is a target temperature, not actual temperature within refrigerator.
- Refrigeration function is weak in the initial time. Please adjust temperature as above after using refrigerator for minimum 2~3 days.

Dispenser use selection

You can select water or ice.

- * Please select water, slice ice and square ice by pressing button as you desire.
- * Please press the push button lightly by catching and pushing in cup.
 - The border line is indicated for the selected function,
 - "Tak!" sounds if 5 seconds pass after ice comes out. It is sound that the outlet of ice is closed.

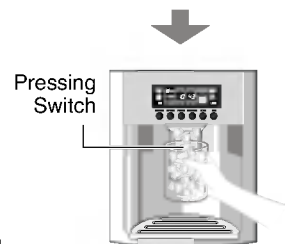
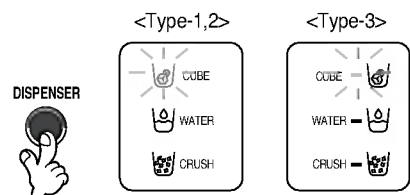

- **Reference** : Please wait for 2-3 seconds in order to take final ice slices or drops of water when taking out cup from the pressing switches after taking ice or water.

Automatic ice maker

- The icemaker can automatically make 8 pieces of ice cubes at anyone time, approximately 80 pieces per day. How ever these quantities may vary according to certain conditions. E.g. the duration and amount of times the refrigerator door is opened.
- The Ice making proceeds ceases automatically when the ice storage bin is full.
- If you choose not to use the automatic ice making function, repositioned the icemaker selection switch to the off position or the on position for reselection. Note: The manual selection function is only applicable to some models only.

NOTE

- It is normal that a noise is produced when ice made is dropped into the ice storage bin.

When ice maker does not operate smoothly

Ice is lumped together

- When ice is lumped together, take the ice lumps out of the ice storage bin, break them into small pieces, and then place them into the ice storage bin again.
- When the ice maker produces too small or lumped together ice, the amount of water supplied to the ice maker need to adjusted. Contact the service center.
- ※ If ice is not used frequently, it may lump together.

Power failure

- Ice may drop into the freezer compartment. Take the ice storage bin out and discard all the ice then dry it and place it back. After the machine is powered again, crushed ice will be automatically selected.

The unit is newly installed

- It takes about 12 hours for a newly installed refrigerator to make ice in the freezer compartment.

Express freezer

Please select this function for prompt freezer.

- "On" is repeated whenever pressing  button.
- The arrow mark graphic remains at the On status when selecting Special Refrigeration "On".
- Super freezer function automatically turns off if a fixed time passes.

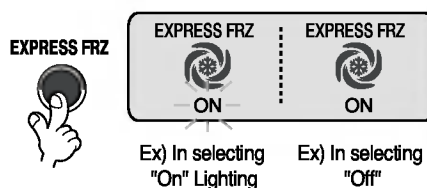

Lock

This button stops operation of different button.

- Locking or Release is repeated whenever pressing the .
- Pressing the other button when selecting 'LOCK', the button does not operate.

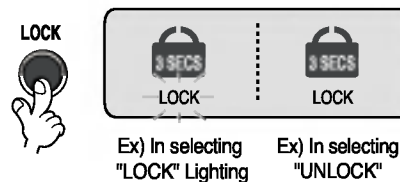

The other functions

Door open warning

- 3 times of warning sounds at the interval of 30 seconds if a minute passes with the door of refrigerator and the hombar door opened or completely closed.
- Please contact with the local service center if warning continue to sound even after closing the door.

Diagnosis (failure detection) function

- Diagnosis function automatically detects failure when failure is found in product during the use of refrigerator.
- If failure occurs at product, it does not operate though pressing any button and normal indication is not done. In this case, do not turn power off but immediately contact with the local service center. A lot of time are need for service engineer to detect the failed part if turning it off.

How ice/cold water is supplied

Water is cooled while stored in the water tank in the refrigerator compartment, and then sent to the dispenser. Ice is made in the automatic ice maker and sent to the dispenser divided into crushed and cubed form ice.

NOTE

- It is normal that the water is not very cold at first. If you want colder water, add ice into the glass.

How to use dispenser

- Select one among crushed ice, water, and cubed ice and slightly press the push switch with a glass or other container.

Water

Light the water indicating lamp by pressing the selection button.

- Water will be dispensed by pressing the push switch with a glass.

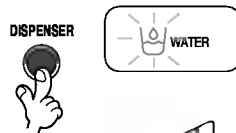

Cubed ice

Light the cubed ice indicating lamp by pressing the selection button.

- Cubed ice will be dispensed by pressing the push switch with a glass.

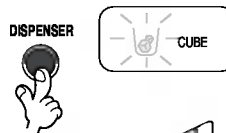

Crushed ice







Light the crushed ice indicating lamp by pressing the selection button.

- Crushed ice will be dispensed by pressing the push switch with a glass.



6 Filter condition (filter replacement cycle) display function (Applicable to some models only)

- As demonstrated below, it displays the months left in units of 30 days until the filter replacement is required, starting from when the refrigerator power usage is authorized.
- After 6 months, the following sentence and  will appear on the filter condition part of the LED. "Press for 3 seconds after replacing filter"
- After 6 months have passed, and if the filter has been replaced or you want to reset the filter condition display, press the filter replacement button for more than 3 seconds and it will reset to the initial Power On state.

Classification	In Initial Power On	Pass of a month	Pass of 2 months	Pass of 3 months	Pass of 4 months	Pass of 5 months	Pass of 6 months
Filter Status Display							

<Type - 1>



- After 6 months have passed the filter change icon will appear on the display.

<Type - 2>

Cautions

Throw away the ice (about 20 pieces) and water (about 7 glasses) first made after refrigerator installation.

The first ice and water may include particles or odor from the feed water pipe or feed water box. This is necessary in case that the refrigerator has not been used for a long time.

Keep children away from the dispenser.

Children may push switch incorrectly bad or damage lamps.

Be careful that food is not block the ice passage.

If foods are placed at the entrance of ice passage, ice may not be dispensed. The ice passage may also be covered with ice powder if splinter ice is used only. This time, remove the ice powder accumulated.

Never store beverage cans or other foods in ice storage bin for the purpose of rapid cooling.

Such actions may damage the automatic ice maker.

Never use thin crystal glass or crockery to collect ice.

Such glasses or containers may be broken.

Put ice first into a glass before filling water or other beverages.

Water may be splashed if ice is added to existing liquid in a glass.

Never touch a hand or other tools on ice outlet.

Touch may cause a part breakage or hand injury.

Never remove the ice maker cover.

Sometimes level the surface so that the ice storage bin is fully filled with ice.

Ice is piled up just near the ice maker. So, such status may be considered, by the ice maker, that the ice storage bin is fully filled and ice making operation may stop.

If discolored ice is dispensed, immediately contact service center, stopping use.

Never use too narrow or deep glass.

Ice may be jammed in ice passage and, thus, the refrigerator may be failed.

Keep the glass at a proper distance from ice outlet.

A glass too close to the outlet may hinder ice from coming out.

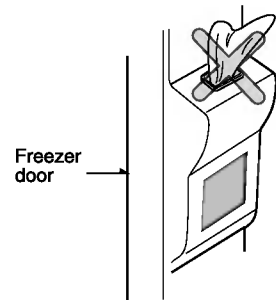

Refreshment center (Applicable to some models only)

How to use

Open the refreshment center door.

- You can access the refreshment center without opening refrigerator door and thus saving electricity.
- Inner lamp is lit in refrigerator compartment when the refreshment center door opens. Thus it is easy to identify the contents.

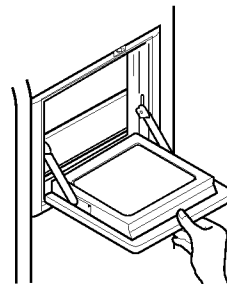

Use the refreshment center door as a stand

- Never use the refreshment center door as a chopping board and take care not to damage it with sharp tools.
- Never rest your arms or severely press on it.

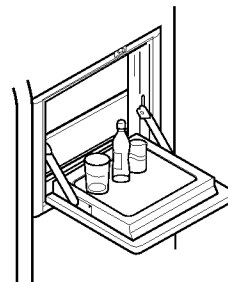

Never take out the inner refreshment center cover

- The refreshment center can not function normally without the cover.

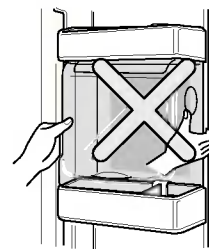

Never place heavy items on the refreshment center door or allow children to hang it on.

- Not only can the refreshment center door be damaged, but also children may be hurt.

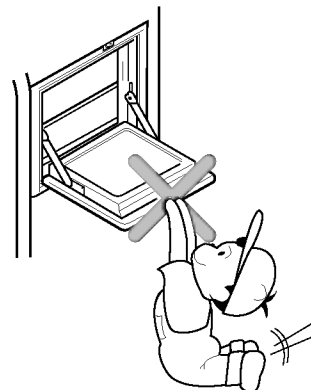

Folding Shelf

Shelf (Applicable to some models only)

You can store taller items such as a gallon container or bottles by simply pushing in front half of shelf underneath back half of shelf. Pull toward you to return to a full shelf.

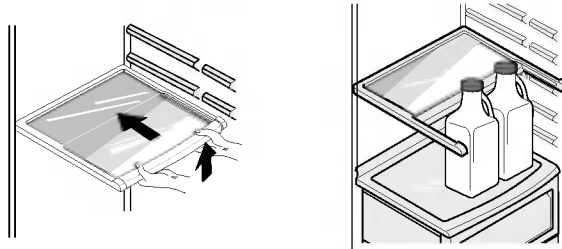

Wine holder adjustment (Type 1)

Wine holder (Applicable to some models only)

Bottles can be stored laterally with this wine corner. This can be attached to any shelf.

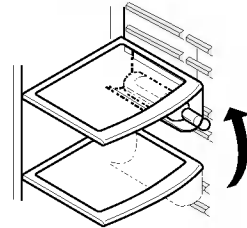

In case of inserting the wine holder :
Pull the wine holder downward as in ② after inserting it into the side anchoring part of the shelf as in ① by catching it upward as in ①.

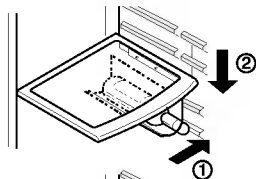

In case of separating the wine holder :
Pull the wine holder inward as in ④ after holding it upward as in ③ by catching it.

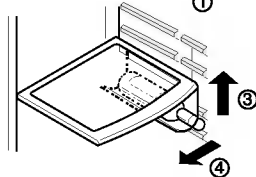

(Type 2)

Bottles can be stored laterally with this wine rack.

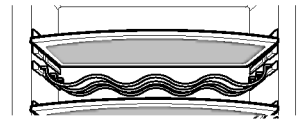

Egg box (Applicable to some models only)

You can move the egg box to wherever you want.

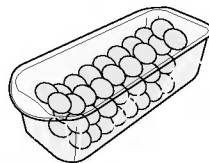

[Type-1]

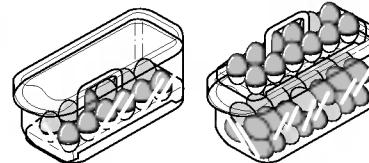

[Type-2]

NOTE

- Never use the egg box as an ice storage bin. It can be broken.
- Never store the egg box in the freezer compartment or fresh compartment.

Humidity control in the vegetable compartment

The humidity can be controlled by adjusting the humidity control switch to the left/right when storing vegetables or fruits.

High humidity

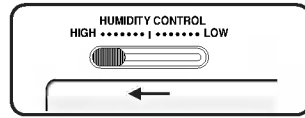

Low humidity

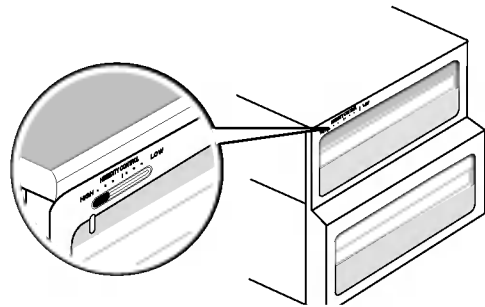
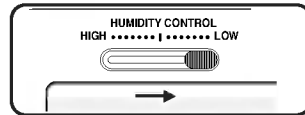

Convert into a vegetable or meat compartment (Applicable to some models only)

- The bottom drawer in the refrigerator can be converted into a vegetable or meat compartment

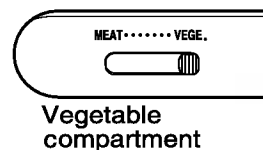

Vegetable compartment

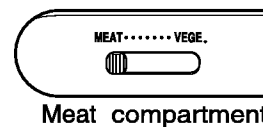

Meat compartment

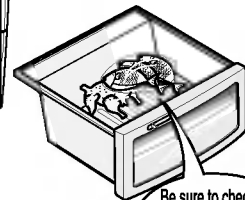
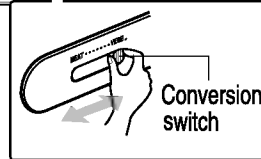
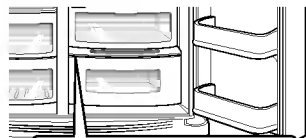

Be sure to check the conversion switch before storing foods

The meat compartment maintains the temperature at a lower point than the refrigerator compartment so that meat or fish can be stored fresh longer.

NOTE

- Vegetables or fruits are frozen if the conversion switch is set to meats compartment. So, be sure to check it before storing foods.

Deodorizer (Applicable to some models only)

This system efficiently absorbs strong odors by using the optical catalyst. This system does not have any effect on stored food.

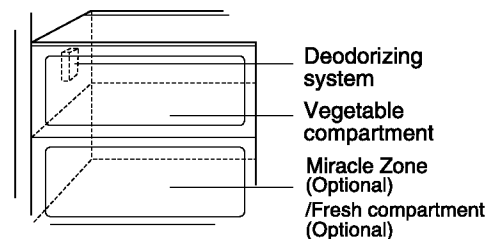

How to use the deodorizing system

- Since it is already installed onto the cool air intake duct from the refrigerator compartment, you need no separate installation.
- Please use closed containers to store food with pungent odors. Otherwise, this odor can be absorbed by other food in the compartment.

Miracle Zone Temperature Transition Corner (Applicable to some models only)

By pressing the button, store vegetables, fruits or other types of food such as meat to be defrosted, raw fish, etc.



Temperature Change at Miracle Zone (Applicable to some models only)

Method to Use

You can select optimum temperature range depending on types of foods stored.

- 3-step of temperature selection including -3°C, -1°C and 4°C is available. Vegetables/fruits and cold storage foods requiring humidity maintenance and meats/fishes can be more freshly stored depending on type of foods stored.

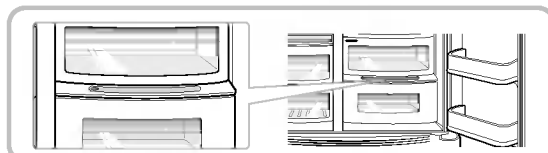

- When using the Miracle Zone as storage room of meats, storing vegetables or fruits may be frozen
- When using the Miracle Zone as storage room of meats, keeping meats or fishes may be spoiled and thus meats or fishes must be kept at the F-room.
- If opening a door of the R-room, lamp turns on in the selected status and lamp turns off if closing it.
- (Vegetable/Fruit) → (Cold storage while maintaining humidity) → (Meat) is sequentially repeated whenever pressing the "Selection" button.

Miracle Zone (Applicable to some models only)

When removing Miracle Zone

- First, remove the vegetable bin.
- After lifting the Miracle Zone case slightly ①, reach inside and pull it outward ②.

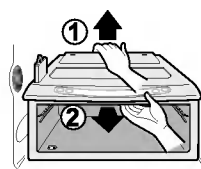

When installing Miracle Zone

- Fit the Miracle Zone case on to the ledge ① and gently slide it in ②.
- When forced, the connecting parts can be damaged.

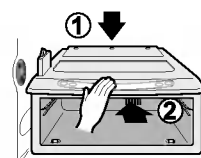

Location of foods

(Refer to identification of parts)

Wine holder	Store wine.
Snack drawer	Store small foods such as bread, snacks, etc..
Freezer compartment shelf	Store various frozen foods such as meat, fish, ice cream, frozen snacks, etc..
Freezer compartment door rack	<ul style="list-style-type: none"> ▪ Store small packed frozen food. ▪ Temperature is likely to increase as door opens. So, do not store long-term food such ice cream, etc..
Freezer compartment drawer	<ul style="list-style-type: none"> ▪ Store meat, fish, chicken, etc.. after wrapping them with thin foil. ▪ Store dry.
Milk product corner	Store milk products such as butter, cheese, etc..
Egg box	Place this egg box in the proper location.
Refreshment center	Store foods of frequent use such as beverage, etc..
Refrigerator compartment shelf	Store side dishes or other foods at a proper distance.
Refrigerator compartment door rack	Store small packed food or beverages such as milk, juice, beer, etc..
Vegetable drawer	Store vegetables or fruits.
Vegetable drawer /meat drawer conversion corner	<p>Store vegetable, fruits, meat to thaw , raw fish, etc.. setting the conversion switch as necessary.</p> <p>Be sure to check the conversion switch setting before storing foods.</p>

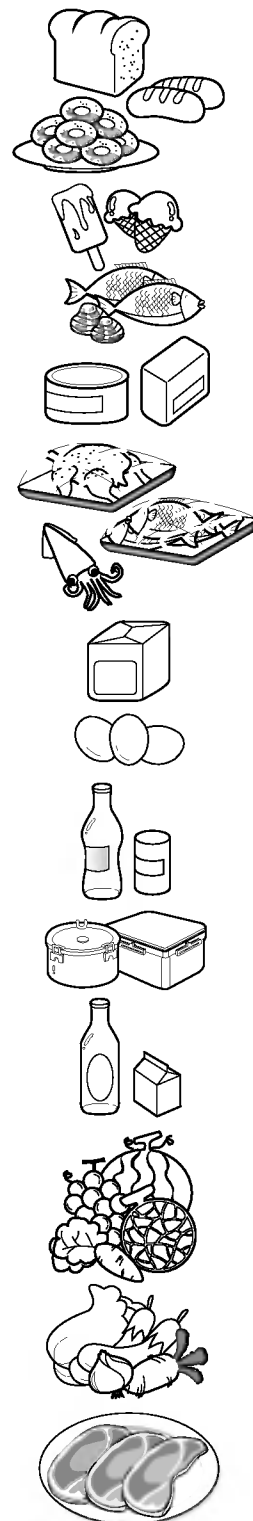

Storing foods

- Store fresh food in the refrigerator compartment. How food is frozen and thawed is an important factor in maintaining its freshness and flavor.
- Do not store food which goes bad easily at low temperatures, such as bananas, and melons.
- Allow hot food to cool prior to storing, placing hot food in the refrigerator could spoil other food, and lead to higher energy consumption.
- When storing the food, cover it with vinyl wrap or store in a container with a lid. This prevents moisture from evaporating, and helps food to keep its taste and nutrients.
- Do not block air vents with food. Smooth circulation of chilled air keeps refrigerator temperatures even.
- Do not open the door frequently. Opening the door lets warm air enter the refrigerator, and cause temperatures to rise.
- Never keep too much food in door rack because they may push against by inner racks so that the door cannot be fully closed.

Freezer compartment

- Do not store bottles in the freezer compartment - they may break when frozen.
 - Do not refreeze food that has been thawed. This causes loss of taste and nutrient.
 - When storing frozen food like ice cream for a long period, place it on the freezer shelf, not in the door rack.
 - Do not touch the cold foods or containers- especially made of metallic -, with wet hands and place glass products in the freezer compartment.
- That's why you may have chilblains and they may be broken when their inner matters are frozen, causing personal injury.

Refrigerator compartment

- Avoid placing moist food in top refrigerator shelves, it could freeze from direct contact with chilled air.
- Always clean food prior to refrigeration. Vegetables and fruits should be washed and wiped, and packed food should be wiped, to prevent adjacent food from spoiling.
- When storing eggs in their storage rack or box, ensure that they are fresh, and always store them in an upright position, which keeps them fresh longer.

NOTE

- If you keep the refrigerator in a hot and humid place, frequent opening of the door or storing a lot of vegetables in it may cause dew to form which has no effect on its performance. Remove the dew with dust cloth free from care.

How to dismantle parts

NOTE

- Dismantling is done in the reverse sequence of assembly.
- Be sure to unplug the power plug before dismantling and assembly.
- Never apply severe force to dismantle parts. Parts may be damaged.

Freezer compartment lamp

Separate the lamp by pulling it out (③) while slightly striking (①) and rotating (②) the lamp cover. Turn the bulb counterclockwise. Max. 40 W bulb for refrigerator is used and can be purchased at a service center.

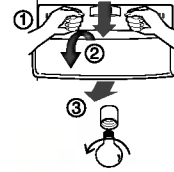

Dispenser lamp

Separate the lamp by pulling it out, and then remove the lamp. Max. 15 W bulb for refrigerator is used and can be purchased at a service center.



Freezer compartment shelf

To remove a shelf, lift the left part of the shelf a bit, push it to the direction (①), lift the right part to the direction (②), and take it out.

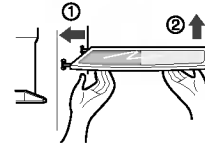

Door rack and support

Lift the door rack holding both sides (①) and pull it out to (②) direction.

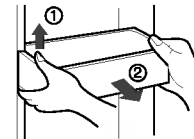

Space plus

Lift the space plus (①) and pull it out to (②) direction.

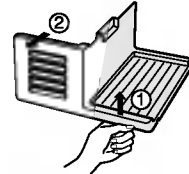

Ice storage bin

Hold the ice storage bin as shown in the right figure and pull it out (②) while slightly lifting it (①).

- It is recommended not to dismantle the ice storage bin unless it is necessary.
- Be sure to use both hands when removing the ice storage bin, so as not to drop it on the floor.
- If the ice storage bin does not fit well, slightly rotate the rotating device.

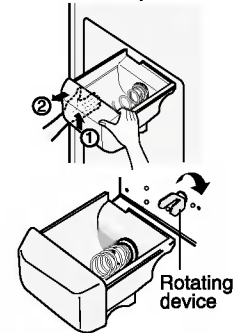

After dispenser is used

The water collector has no self-drainage function. So it should be cleaned regularly. Remove the cover by pulling the front of the water collector cover and dry it with a cloth.

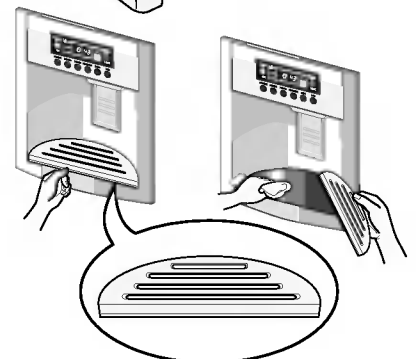

Lamp in refrigerator compartment

To remove the lamp cover, press the protrusion under the lamp cover to the front and then pull the lamp cover out.
Turn the bulb counterclockwise. Max. 40 W bulb for refrigerator is used and can be purchased at a service center.

Refreshment center

- Separate the bin (①) to upward.
- Separate the upper rack of the refreshment center and then pull out the refreshment center cover (②).
- The refreshment center can be removed by pulling it upwards.

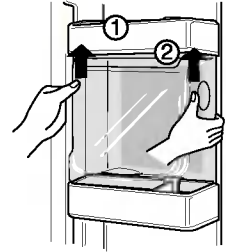

NOTE

- Be sure to remove parts from the refrigerator door when removing the vegetable compartment, snack drawer and refreshment center cover.

Vegetable compartment cover

- To remove the vegetable compartment cover, pull out the vegetable compartment a bit to the front ①, lift the front part of the vegetable compartment cover as shown by ②, and take it out.

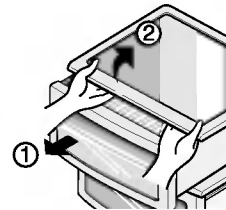

Ice Maker

- Turn off the Ice maker switch(off) after remove the **Space plus**, if you are on a long term vacation or don't use a ice.
You want to use a ice, turn on the Ice make switch(on).

General information

Vacation time During average length vacations, you will probably find it best to leave the refrigerator in operation. Place freezable items in freezer for longer life. When you plan not to operate, remove all food, disconnect the power cord, clean the interior thoroughly, and leave each door OPEN to prevent odor formation.

Power failure Most power failures that are corrected in an hour or two will not affect your refrigerator temperatures. However, you should minimize the number of door openings while the power is off.

If you move Remove or securely fasten down all loose items inside the refrigerator. To avoid damaging the height adjusting screws, turn them all the way into the base.

Anti condensation pipe The outside wall of the refrigerator cabinet may sometimes get warm, especially just after installation. Don't be alarmed. This is due to the anti-condensation pipe, which pumps hot refrigerator to prevent "sweating" on the outer cabinet wall.

Caution

- You must check the O-RING, which is made by rubber and prevent electric spark.
- Don't touch the lamp, in case of light on the long time. Because it can be very hot.

Cleaning

It is important that your refrigerator be kept clean to prevent undesirable odors. Spilled food should be wiped up immediately, since it may acidify and stain plastic surfaces if allowed to settle.

Exterior Use a lukewarm solution of mild soap or detergent to clean the durable finish of your refrigerator. Wipe with a clean damp cloth and then dry.

Interior Regular cleaning is recommended. Wash all compartments a baking soda solution or a mild detergent and warm water. Rinse and dry.

After cleaning Please verify that the power cord is not damaged, power plug is not overheated, or power plug is well inserted into the power consent.

Warning Always remove power cord from the wall outlet prior to cleaning in the vicinity of electrical parts (lamps, switches, controls, etc.). Wipe up excess moisture with a sponge or cloth to prevent water or liquid from getting into any electrical part and causing an electric shock. Never use metallic scouring pads, brushes, coarse abrasive cleaners, strong alkaline solutions, flammable or toxic cleaning liquids on any surface. Do not touch frozen surfaces with wet or damp hands, because damp object will stick or adhere to extremely cold surfaces.

Trouble shooting

Before calling for service, review this list. It may save you both time and expense. This list includes common occurrences that are not the result of defective workmanship or materials in this appliance.

Occurrence	Possible cause	Solution
Runing of refrigerator		
Refrigerator compressor does not run.	Refrigerator control is off.	Set refrigerator control. See setting the controls.
	Refrigerator is in defrost cycle.	This is normal for a fully automatic defrosting refrigerator. The defrost cycle occurs periodically.
	Plug at wall outlet is disconnected.	Make sure plug is tightly pushed into outlet.
	Power outage. Check house lights.	Call local electric company.
Refrigerator runs too much or too long	Refrigerator is larger than the previous one you owned.	This is normal. Larger, more efficient units run longer in these conditions.
	Room or outside weather is hot.	It is normal for the refrigerator to work longer under these conditions.
	Refrigerator has recently been disconnected for a period of time.	It takes some hours for the refrigerator to cool down completely.
	Large amounts of warm or hot food may have been stored recently.	Warm food will cause the refrigerator to run longer until the desired temperature is reached.
	Doors are opened too frequently or too long.	Warm air entering the refrigerator causes it to run longer. Open the door less often.
	Refrigerator or freezer door may be slightly open.	Make sure the refrigerator is level. Keep food and containers from blocking door. See problem section. OPENING/CLOSING of doors.
	Refrigerator control is set too cold.	Set the refrigerator control to a warmer setting until the refrigerator temperature is satisfactory.
	Refrigerator or freezer gasket is dirty, worn, cracked, or poorly fitted.	Clean or change gasket. Leaks in the door seal will cause refrigerator to run longer in order to maintain desired temperatures.
	Thermostat is keeping the refrigerator at a constant temperature.	This is normal. Refrigerator goes on and off to keep the temperature constant.

Occurrence	Possible cause	Solution
Refrigerator compressor does not run.	Thermostat is keeping the refrigerator at a constant temperature.	This is normal. The refrigerator goes on and off to keep the temperature constant.
Temperatures are too cold		
Temperature in the freezer is too cold but the refrigerator temperature is satisfactory.	Freezer control is set too cold	Set the freezer control to a warmer setting until the freezer temperature is satisfactory.
Temperature in the refrigerator is too cold and the freezer temperature is satisfactory.	Refrigerator control is set too cold.	Set the refrigerator control to a warmer setting
Food stored in drawers freezes.	Refrigerator control is set too cold.	See above solution.
Meat stored in fresh meat drawer freezes.	Meat should be stored at a temperature just below the freezing point of water (32°F, 0°C) for maximum fresh storage time.	It is normal for ice crystals to form due to the moisture content of meat.
Temperatures are too warm		
Temperatures in the refrigerator or freezer are too warm.	Freezer control is set too warm.	Set the freezer or refrigerator control to a colder setting until the freezer or refrigerator temperature is satisfactory.
	Refrigerator control is set too warm. Refrigerator control has some effect on freezer temperature.	Set the freezer or refrigerator control to a colder setting until the freezer or refrigerator temperature is satisfactory.
	Doors are opened too frequently or too long.	Warm air enters the refrigerator/ freezer whenever the door is opened. Open the door less often.
	Door is slightly open.	Close the door completely.
	Large amounts of warm or hot food may have been stored recently.	Wait until the refrigerator or freezer has a chance to reach its selected temperature.
	Refrigerator has recently been disconnected for a period of time.	A refrigerator requires some hours to cool down completely.
Temperature in the refrigerator is too warm but the freezer temperature is satisfactory.	Refrigerator control is set too warm.	Set the refrigerator control to a colder setting.

Occurrence	Possible cause	Solution
Sound and noise		
Louder sound levels when refrigerator is on.	Today's refrigerators have increased storage capacity and maintain more even temperatures.	It is normal for sound levels to be higher.
Louder sound levels when compressor comes on.	Refrigerator operates at higher pressures during the start of the ON cycle.	This is normal. The sound will level off as the refrigerator continues to run.
Vibrating or rattling noise.	Floor is uneven or weak. Refrigerator rocks on the floor when it is moved slightly.	Be sure floor is level and solid and can adequately support refrigerator.
	Items placed on the top of the refrigerator are vibrating.	Remove items.
	Dishes are vibrating on the shelves in the refrigerator.	It is normal for dishes to vibrate slightly. Move dishes slightly. Make sure refrigerator is level and firmly set on floor.
	Refrigerator is touching wall or cabinets.	Move refrigerator so that it does not touch the wall or refrigerator.
Water/Moisture /Ice inside refrigerator		
Moisture collects on the inside walls of the refrigerator.	The weather is hot and humid which increases the rate of frost buildup and internal sweating.	This is normal.
	Door is slightly open.	See problem section opening/closing of doors.
	Door is opened too often or too long.	Open the door less often.
Water/Moisture /Ice outside refrigerator		
Moisture forms on the outside of the refrigerator or between doors.	Weather is humid.	This is normal in humid weather. When humidity is lower, the moisture should disappear.
	Door is slightly open, causing cold air from the inside the refrigerator to meet warm air from the outside.	This time, close the door completely.

Occurrence	Possible cause	Solution
Odors in refrigerator		
	Interior needs to be cleaned.	Clean interior with sponge,warm water and baking soda.
	Food with strong odor is in the refrigerator.	Cover food completely.
	Some containers and wrapping materials produce odors.	Use a different container or brand of wrapping materials.
Opening/Closing of doors/Drawers		
Door(s) will not close.	Food package is keeping door open.	Move packages that keep door from closing.
Door(s) will not close.	Door was closed too hard, causing other door to open slightly.	Close both doors gently.
	Refrigerator is not level. It rocks on the floor when it is moved slightly.	Adjust the height adjusting screw.
	Floor is uneven or weak. Refrigerator rocks on the floor when it is moved slightly.	Be sure floor is level and can adequately support refrigerator. Contact carpenter to correct sagging or sloping floor.
	Refrigerator is touching wall or cabinets.	Move refrigerator..
Drawers are difficult to move.	Food is touching shelf on top of the drawer	Keep less food in drawer.
	Track that drawer slides on is dirty.	Clean drawer and track.
Dispenser		
Dispenser will not dispense ice	Ice storage bin is empty.	When the first supply of ice is dropped into the bin, the dispenser should operate.
	Freezer temperature is set too warm.	Turn the freezer control to a higher setting so that ice cubes will be made. When the first supply of ice is made, the dispenser should operate.
	Household water line valve is not open.	Open household water line valve and allow sufficient time for ice to be made. When ice is made, dispenser should operate.
	Refrigerator or freezer door is not closed.	Be sure both doors are closed.

Occurrence	Possible cause	Solution
Dispenser will not dispense ice.	Ice has melted and frozen around auger due to infrequent use, temperature fluctuations and/or power outages.	Remove ice storage bin, and thaw and the contents. Clean bin, wipe dry and replace in proper position. When new ice is made, dispenser should operate.
Ice dispenser is jammed.	Ice cubes are jammed between the ice maker arm and back of the bin.	Remove the ice cubes that are jamming the dispenser.
	Ice cubes are frozen together.	Use the dispenser often so that cubes do not freeze together.
	Ice cubes that have been purchased or made in some other way have been used in the dispenser.	Only the ice cubes made by the ice maker should be used with the dispenser.
Dispenser will not dispense water.	Household water line valve is not open. See problem "Ice maker is not making any ice."	Open household water line valve.
	Refrigerator or freezer door is not closed.	Be sure both doors are closed.
Water has an odd taste and/or odor.	Water has been in the tank for too long.	Draw and discard 7 glasses of water to freshen the supply. Draw and discard an additional 7 glasses to completely rinse out tank.
	Unit not properly connected to cold water line.	Connect unit to cold water line which supplies water to kitchen faucet.
Sound of ice dropping	This sound is normally made when automatically made ice is dropped into ice storage bin. Volume may vary according to refrigerator's location.	
Sound of water supply	This sound is normally made when ice maker is supplied with water after dropping the automatically made ice.	
Other	Please thoroughly read 'Automatic ice maker and dispenser' in this manual.	

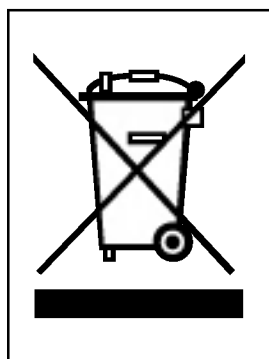

DISPOSAL OF YOUR OLD APPLIANCE

1. When this crossed-out wheeled bin symbol is attached to a product it means the product is covered by the European Directive 2002/96/EC.
2. All electrical and electronic products should be disposed of separately from the municipal waste stream via designated collection facilities appointed by the government or the local authorities.
3. The correct disposal of your old appliance will help prevent potential negative consequences for the environment and human health.
4. For more detailed information about disposal of your old appliance, please contact your city office, waste disposal service or the shop where you purchased the product.

Contenidos

Introducción	Datos Preliminares	29
	Instrucciones de seguridad	29
	Identificación de las partes	30
Instalación	Seleccione una ubicación adecuada	31
	Desmontaje de la puerta	32
	Colocación de la puerta	33
	Instalación del tubo de suministro de agua	33
	Instalación	34
Funcionamiento	Puesta en marcha	35
	Ajuste de las temperaturas y funciones	35
	Compartimento para refrescos (aplicable sólo a algunos modelos)	40
	Baldas (aplicable sólo a algunos modelos)	41
	Soporte para el vino (aplicable sólo a algunos modelos)	41
	Compartimento para huevos (aplicable sólo a algunos modelos)	41
	Control de humedad en el compartimento para verduras	42
	Conversión a compartimento de verduras o carnes	42
	Desodorizante (aplicable sólo a algunos modelos)	42
	Esquina de transición de temperatura en la zona Miracle (aplicable sólo a algunos modelos)	43
	Cambios de temperatura en la zona Miracle (aplicable sólo a algunos modelos)	43
	Zona Miracle (aplicable sólo a algunos modelos)	43
Sugerencias para la organización de los alimentos	Ubicación de los alimentos	44
	Guardar alimentos	45
Cuidados y mantenimiento	Cómo desmontar las diferentes partes	46
	Información general	48
	Limpieza	48
	Solución de problemas	49

Datos Preliminares

El modelo y número de serie se encuentran en el interior o parte posterior del frigorífico de esta unidad. Estos números son únicos para este frigorífico. Debe tomar nota de esta información y guardar esta guía como prueba permanente de su compra. Grape aquí su factura.

Fecha de compra : _____
 Lugar de venta : _____
 Dirección del vendedor : _____
 No. de teléfono del vendedor : _____
 No. de modelo : _____
 No. de serie : _____

Instrucciones de seguridad

Antes de su utilización, instale correctamente este frigorífico y colóquelo de acuerdo con las instrucciones de instalación de este documento.

No desenchufe el frigorífico tirando el cable. Hágalo siempre tirando con fuerza del enchufe y sacándolo de la toma de pared.

Al separar el frigorífico de la pared, tenga cuidado de no pisar el cable con el frigorífico o dañarlo de cualquier otro modo.

Tras poner en funcionamiento el frigorífico, no toque las superficies frías del compartimento congelador, particularmente con las manos húmedas o mojadas. La piel puede adherirse a estas superficies extremadamente frías.

Desenchufe el cable tirando del enchufe para fines de limpieza o de otro tipo. No lo toque con las manos mojadas porque podría recibir una descarga eléctrica o resultado herido.

No dañe, cambie, retuerza o estire el cable para evitar posibles descargas eléctricas o incendios. Asegúrese de que el frigorífico está correctamente puesto a tierra.

No coloque productos de vidrio en el congelador porque pueden romperse debido a la expansión al congelarse sus contenidos.

No introduzca las manos en el interior del depósito del fabricante de hielo automático. Podría resultar herido por el funcionamiento del fabricante de hielo automático.

No permita que los niños o personas discapacitadas hagan uso del frigorífico sin supervisión.

No deje desatendidos a los niños pequeños cuando estén jugando con el frigorífico.

No permita que nadie suba, se siente, permanezca de pie o se siente sobre la puerta del compartimento para refrescos. Estas acciones pueden dañar el frigorífico e incluso hacerlo caer, con el consiguiente peligro de lesiones.

Por favor, no manche el área cerca al conmutador de la puerta con cualquier alimento azucarado de forma que las hormigas no interfieran la operación normal del conmutador de la puerta.

Si es posible, conecte el frigorífico a su propia toma de pared individual y evite compartirla con otros aparatos para que no se produzcan sobrecargas con los consiguientes cortes de corriente.

El refrigerador debe poner cerca de donde se pueda quitar el borne fácilmente para desconectar por si acaso.

Si el flexible hizo daño, debe consultar a la agencia de servicios o a la productora para evitar el peligro.

No modifique ni prolongue el largo del cable de alimentación.
 ■ Esto podría provocar una descarga eléctrica o un incendio.



No utilice una alargadera

**Accesibilidad de suministro borne
 Substitución de suministro flexible**

⚠️ Precaución

Riesgos de que los niños queden encerrados

PELIGRO : riesgo de que los niños queden encerrados.
 Antes de deshacerse de su viejo frigorífico o congelador :
 Desmonte las puertas pero deje en su lugar las baldas para que los niños no entren al interior con facilidad.
 Un frigorífico no debe ser usado como juguete por los niños o personas discapacitadas sin la debida supervisión.
 Asegúrese de que los niños no juegan con el frigorífico.

No guardar

No guarde o use gasolina u otros líquidos o vapores inflamables cerca del frigorífico o cualquier otro aparato eléctrico.

Toma de tierra

Si se produce un cortocircuito, la toma de tierra reduce el riesgo de descargas eléctricas proporcionando un hilo de escape para la corriente eléctrica.
 Para evitar posibles descargas eléctricas, este aparato debe estar conectado a tierra.
 Un uso inadecuado de la toma de tierra puede producir descargas eléctricas. Consulte a un técnico o electricista cualificados si no entiende correctamente las instrucciones de puesta a tierra, o si tiene dudas sobre si la puesta a tierra se ha realizado correctamente.

Identificación de las partes

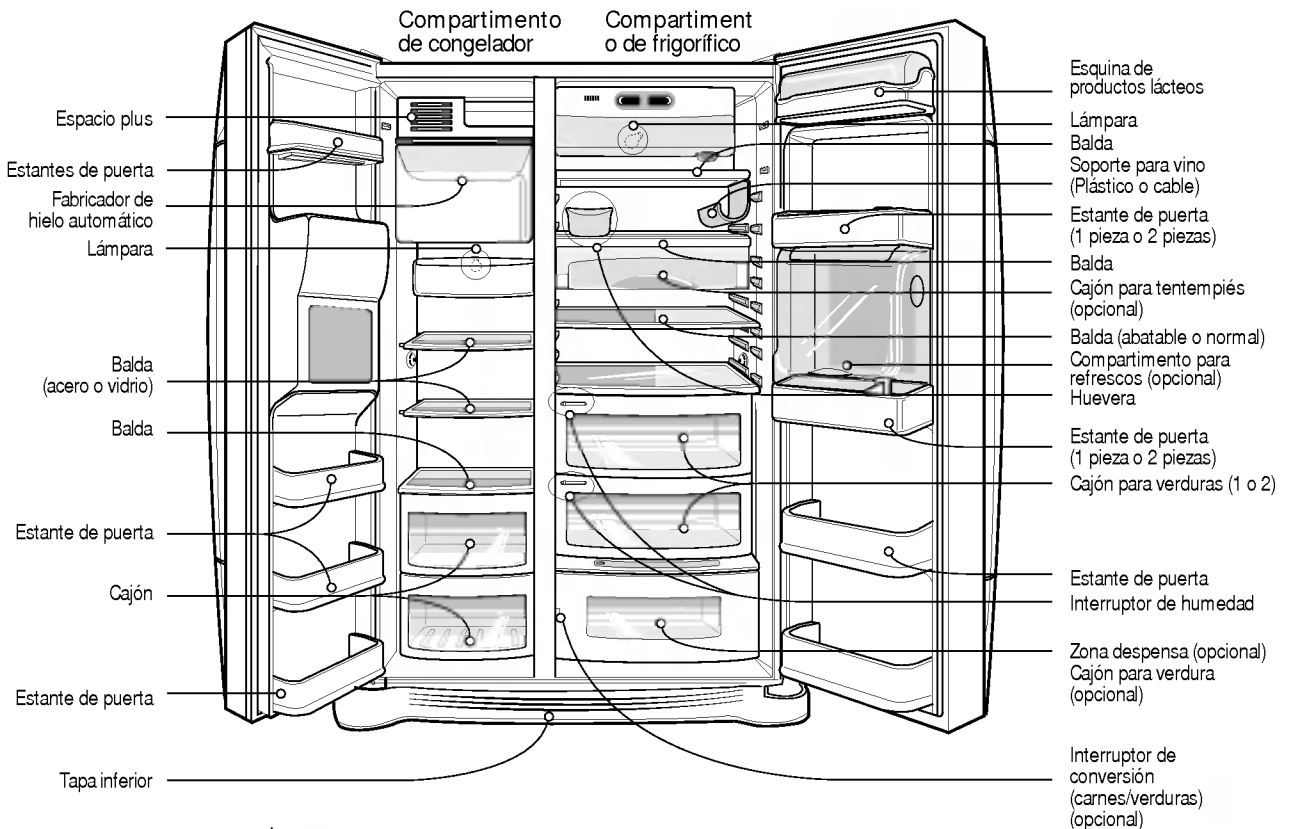

NOTA

- Si falta alguno de los componentes de la unidad, puede tratarse de componentes que se usan solamente en otros modelos (por ejemplo, el compartimento para refrescos no se incluye en todos los modelos).

Seleccione una ubicación adecuada

Dónde colocar el frigorífico

1. Colóquelo en un lugar donde se facilite su uso.
2. Evite colocarlo cerca de fuentes de calor, luz solar directa o humedad.
3. El aire debe circular alrededor del frigorífico para garantizar un funcionamiento eficaz. Si se va a colocar en un hueco en la pared, deje al menos una distancia de 30 cm o mayor con respecto al frigorífico y 5 cm o más con respecto a la pared. El frigorífico deberá estar elevado 2,5 cm con respecto al suelo, especialmente si tiene una alfombra o moqueta.



4. Para evitar vibraciones, el frigorífico debe estar nivelado.
5. No instale el frigorífico donde se produzcan temperaturas inferiores a 5° C. Puede afectar a su funcionamiento.

Eliminar su viejo electrodoméstico

Este electrodoméstico contiene líquidos (refrigerantes, lubricantes) y está fabricado con piezas y materiales que pueden ser reutilizados y/o reciclables. Todos los materiales importantes deberían ser enviados al centro de recogida de materiales reciclables para poder ser utilizados después de un reprocesamiento (reciclaje). Para el envío, póngase en contacto con su agencia local.

Desmontaje de la puerta

Precaución

Peligro de descarga eléctrica

Desconecte el frigorífico de la red antes de su instalación.

En caso contrario, podría producirse un peligro de muerte o lesiones graves.

Si la puerta de acceso es demasiado estrecha para hacer pasar el frigorífico, desmonte la puerta y pase el frigorífico lateralmente.

Retire la cubierta inferior levantándola, y retire el pasador. A continuación, extraiga el tubo de suministro de agua mientras presiona el área 1 mostrada a la derecha en la figura.

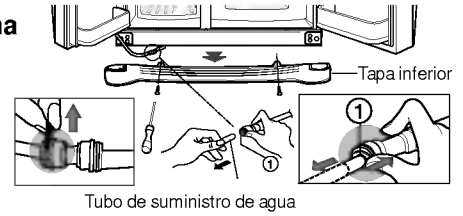

Suelte la tapa inferior y el tubo de agua

Suelte la puerta del compartimento del congelador.

NOTA

- Si el extremo del tubo está deformado, corte esa parte.

1) Suelte la tapa de la bisagra aflojando los tornillos. Separe todos los hilos de conexión con la excepción de la línea de tierra, más tarde.



2) Desmonte la protección haciéndola girar en sentido antihorario (①) y eleve la bisagra (②).



NOTA

- Al soltar la bisagra superior, tenga cuidado de no dejar caer la puerta.

3) Desmonte la puerta del compartimento del congelador elevándola. Levante la puerta lo suficiente para soltar completamente el tubo de agua.



NOTA

- Mueva la puerta del compartimento del frigorífico de modo que pase por la puerta de acceso e inclínala, pero tenga cuidado de no dañar el tubo de agua.

Suelte la puerta del frigorífico.

1) Afloje los tornillos de la tapa de la bisagra y suelte la tapa. Suelte el hilo de conexión, si lo hay, con la excepción del hilo de tierra.

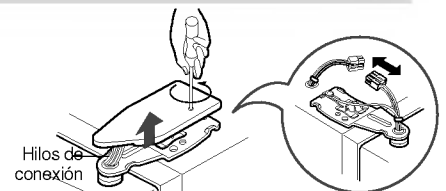

2) Suelte la protección girando en sentido horario (①) y suelte la bisagra superior elevándola (②).

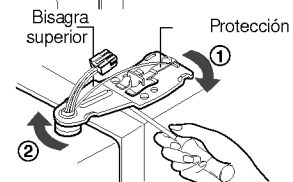

3) Suelte la puerta del compartimento del frigorífico elevándola.

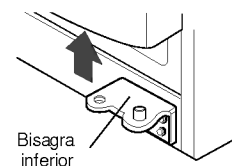

**Paso del
frigorífico.**

Pase el frigorífico lateralmente por la puerta de acceso según se muestra en la figura de la derecha.

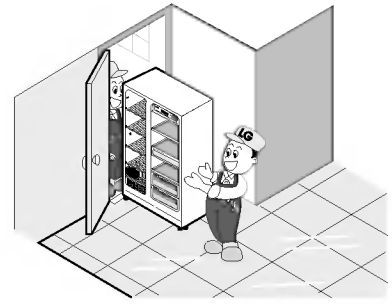

Colocación de las puertas

Siga el proceso inverso para montar las puertas tras haber superado la puerta de acceso.

Instalación del tubo de suministro de agua

**Antes de la
instalación**

- El funcionamiento del fabricante de hielo automático necesita una presión de agua de 147 – 834 kPa (1,5 – 8,5 kgf/cm²) (Es decir, se llenará un vaso de papel de 180 cc completamente en 3 segundos.)
- Si la presión del agua no alcanza un valor de 147 kPa (1,5 kgf/cm²), es necesario comprar una bomba de presión aparte para la formación normal del hielo y el suministro de agua fría.
- La longitud total del tubo de agua no podrá ser superior a 8 m y tenga cuidado de no retorcer el tubo. Si el tubo es de 8 m o más largo, puede causar problemas en el suministro de agua debido a la presión del agua de desagüe.
- Instale el tubo de agua en un lugar sin calor.

⚠ Precaución

- Conecte solamente a una red de agua potable.
- Consulte las instrucciones para la instalación del filtro de agua.

Instalación

Si la puerta del compartimento del congelador está más baja que la puerta del compartimento del frigorífico.

Nivele la puerta insertando un destornillador de tipo plano en la ranura del tornillo izquierdo de ajuste de la altura y gírelo en sentido horario (⌚).

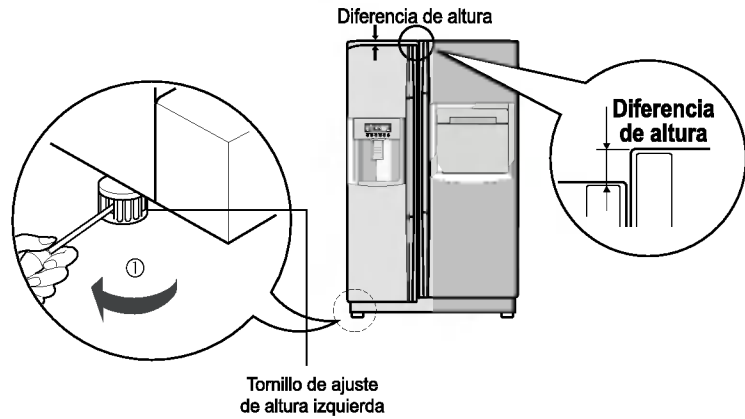

Si la puerta del compartimento del congelador está más alta que la puerta del compartimento del frigorífico.

Nivele la puerta insertando un destornillador de tipo plano en la ranura del tornillo derecho de ajuste de la altura y gírelo en sentido horario (⌚).

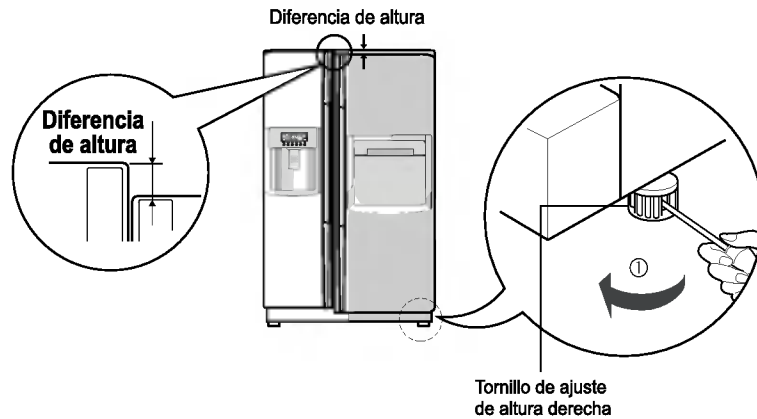

Tras nivelar la altura de la puerta.

Las puertas del frigorífico se cerrarán con suavidad al levantar el lado frontal ajustando el tornillo de ajuste de altura. Si las puertas no se cierran correctamente, puede verse afectado el funcionamiento del frigorífico.

Siguiente

1. Limpie el polvo acumulado durante el transporte y limpie el frigorífico cuidadosamente.
2. Instale los accesorios del tubo de la cubitera, bandeja de recogida de agua, etc, en sus lugares adecuados. Están embalados juntos para evitar posibles daños durante el transporte.
3. Conecte el cable de alimentación (o enchufe) en la toma de pared. No conecte junto con otros electrodomésticos en la misma toma.

Puesta en marcha

Cuando haya instalado el frigorífico por primera vez, permita que se establezca en las temperaturas operativas normales durante 2-3 horas antes de llenarlo con alimentos frescos o congelados. Si se interrumpe el funcionamiento, espere cinco minutos antes de volver a ponerlo en marcha.

Ajuste de las temperaturas y funciones

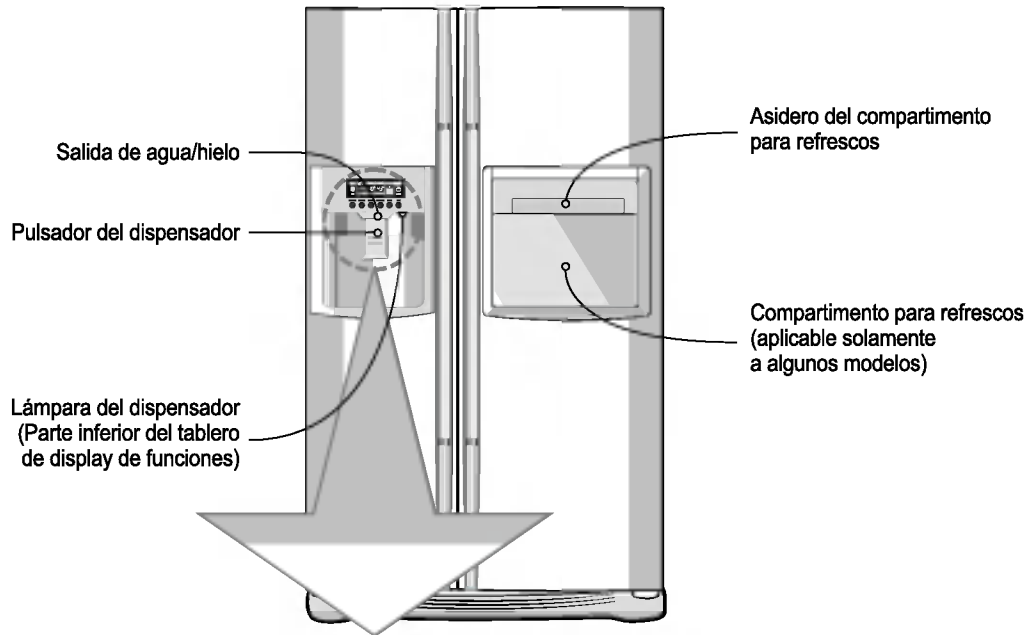

Opcional	Tablero de visualización de funciones	
Tipo-1		
Tipo-2		
Tipo-3		

Puede ajustar la temperatura del congelador y del refrigerador.

Como ajustar la temperatura en el compartimiento del freezer.



Opcional	Tipo-1	Tipo-2	Tipo-3
TEMP CONGEL.	-19°C	MAX : : MIN	MAX : : MIN
Medio(-19°C)→ medio-fuerte(-22°C)→ fuerte(-23°C)→ débil(-15°C)→ medio-débil(-17°C)			

Como ajustar la temperatura en el compartimiento del refrigerador



Opcional	Tipo-1	Tipo-2	Tipo-3
REF TEMP	3°C	MAX : : MIN	MAX : : MIN
Medio(3°C)→ medio-fuerte(2°C)→ fuerte(0°C)→ débil(6°C)→ medio-débil(4°C)			

* Cada vez que se oprime el botón se repite el proceso de establecer en el siguiente orden: (mediano) → (mediano fuerte) → (fuerte) → (débil) → (mediano débil)

- La temperatura interior real varía, dependiendo del estado de los alimentos. La temperatura que se establece es un objetivo de temperatura no la real dentro del refrigerador.
- La función del refrigerador es débil en el tiempo inicial. Tenga a bien ajustar la temperatura como se indica más arriba luego de usar el refrigerador por lo menos durante 2 o 3 días.

Uso de la selección

Puede seleccionar agua o hielo.

* Puede seleccionar agua, hielo en láminas o en cubitos oprimiendo el botón que desee.

* El botón pulsador se oprime suavemente al colocar el vaso.

- La línea de separación está indicada para la función seleccionada.
- Suena ¡"tac"! si pasan 5 segundos después de salir el hielo. Esto significa que el dispensador de hielo está cerrado.

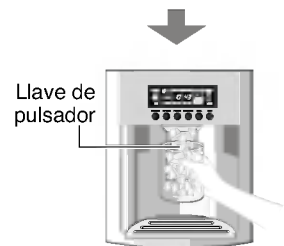
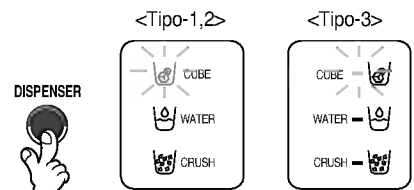

• **Referencia** : Tenga a bien esperar 2 o 3 segundos hasta que concluya la entrega de hielo o agua antes de extraer el vaso del botón pulsador.

Fabricador de hielo automático

- La heladera puede hacer automáticamente 8 cubitos de hielo en cualquier momento, aproximadamente 80 piezas por día. Sin embargo, estas cantidades pueden variar de acuerdo con ciertas condiciones, como por ejemplo la duración y cantidad de veces que se abre la puerta.
- El procedimiento de congelación cesa automáticamente cuando el depósito de hielo está lleno.
- Si escoge no usar la función de congelación automática, reposicione el selector de la heladera a la posición OFF (desactivado) o la posición ON para activarlo. Nota: La función de selección manual sólo aplica a algunos modelos.

NOTA

- Es normal oír un ruido cuando el hielo formado cae en el depósito de hielo.

Cuando el fabricante de hielo no funciona correctamente

El hielo forma bloques

- Cuando el hielo forme un bloque, sáquelo del depósito de hielo, rómpalo en trozos más pequeños y vuelva a introducirlos en el depósito.
- Cuando el fabricante de hielo produzca cubos de hielo muy pequeños o unidos, es necesario ajustar la cantidad de agua que se introduce. Póngase en contacto con el servicio técnico.

* Si no se usa el hielo con frecuencia, pueden formarse bloques.

Fallo de corriente

- El hielo puede caer en el compartimento del congelador. Saque el depósito del hielo, deshágase del hielo y vuelva a colocar el depósito en su lugar. Tras volver a poner en funcionamiento el frigorífico, se seleccionará automáticamente hielo picado.

El frigorífico se acaba de instalar por primera vez

- Son necesarias aproximadamente 12 horas para que un frigorífico instalado por primera vez produzca hielo en el compartimento del congelador.

Congelación exprés

Tenga a bien seleccionar esta función para apurar el proceso de congelamiento.

- La visualización de "On" (encendido) se repetirá cada vez que presione el botón ().
- El dibujo de la flecha de marca permanece en estado encendido al seleccionar la Refrigeración especial "On".
- La función Superfreezer se apaga automáticamente si transcurre un tiempo determinado.

EXPRESS FRZ



Ej.) Al seleccionar "On" Ej.) Al seleccionar "Off"

Bloqueo

Este botón detiene la operación de otros botones.

- Bloquear o Liberar se repiten toda vez que se oprime el .
- Oprimiendo el otro botón cuando se selecciona "lock" el botón no funciona.

LOCK



Ej.) Al seleccionar "LOCK" (Bloquear) Ej.) Al seleccionar "UNLOCK" (Desbloquear)

Las otras funciones

Advertencia sobre apertura de puerta.

- Se produce un sonido de advertencia repetido tres veces con intervalos de treinta segundos si se pasa un minuto con la puerta del refrigerador y el Compartimento para refrescos abierto o completamente cerrado.
- Tenga a bien contactar al centro de servicio local si la advertencia continúa sonando aún después que se ha cerrado la puerta.

Función de diagnóstico (detección de fallos)

- La función de diagnóstico detecta automáticamente el fallo cuando éste se produce en el producto durante el uso del refrigerador.
- Si el fallo se produce en una pieza del producto, éste no funciona aunque se oprima cualquier botón y no hace ninguna indicación normal. En este caso no desconecte la energía eléctrica sino contacte inmediatamente al centro de servicios locales. Toma mucho tiempo a los técnicos del servicio detectar la parte fallada si el refrigerador ha sido apagado.

Cómo se obtiene hielo/agua fría

El agua se enfría en el depósito de agua del compartimento del frigorífico, y se envía al dispensador.

El hielo se forma en el fabricante de hielo automático y se envía al dispensador picado o en cubitos.

NOTA

- Es normal que el agua no esté muy fría al principio. Si desea agua más fría, ponga hielo en el vaso.

Uso del dispensador

- Seleccione entre hielo picado, agua o cubitos de hielo y presione ligeramente el pulsador con un vaso u otro recipiente.

Agua

Pulse el botón de selección de agua y se iluminará el indicador.

- Obtendrá agua presionando ligeramente el pulsador con un vaso.

Hielo picado

Pulse el botón de selección de hielo picado y se iluminará el indicador.

- Obtendrá hielo picado presionando ligeramente el pulsador con un vaso.

Cubitos de hielo

Pulse el botón de selección de cubitos de hielo y se iluminará el indicador.

- Obtendrá cubitos de hielo presionando ligeramente el pulsador con un vaso.

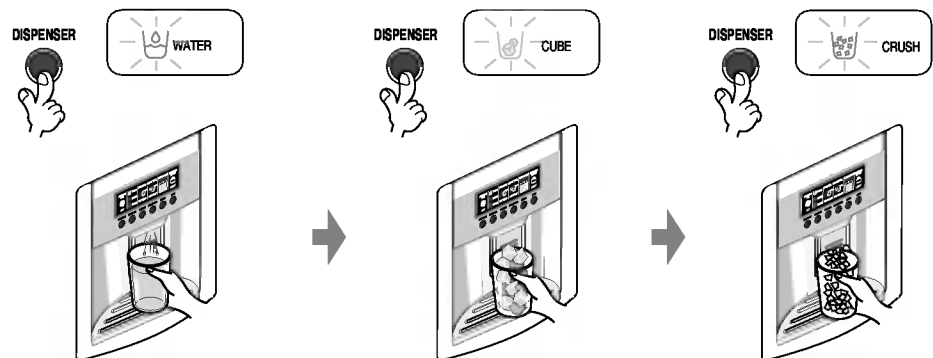

6 Función de visualización del estado del filtro (ciclo de la sustitución del filtro)

- Tal y como se ha demostrado anteriormente, esta función muestra los meses (en bloques de 30 días) que faltan hasta que resulte necesario sustituir el filtro por otro nuevo, empezando a contar desde el momento en que se autorice el uso de la corriente del refrigerador.
- Transcurridos 6 meses, en la parte del estado del filtro del LED, aparecerá el siguiente texto y (): "Una vez sustituido el filtro, pulse durante 3 segundos."
- Una vez transcurridos otros 6 meses, si el filtro se ha sustituido o si desea reajustar la pantalla del estado del filtro, pulse el botón de sustitución de filtro durante más de 3 segundos y se producirá el reajuste a la posición inicial de Encendido (Power On).

Clasificación	In Initial Power On	Pass of a month	Pass of 2 months	Pass of 3 months	Pass of 4 months	Pass of 5 months	Pass of 6 months
Visualización de estado del filtro							



<Tipo - 1>

- Transcurridos 6 meses, verá aparecer el icono de cambio en la pantalla.

<Tipo - 2>

Precauciones

Deshágase del hielo (alrededor de 20 cubitos) y el agua (aproximadamente 7 vasos) producidos por primera vez tras la instalación del frigorífico.

El primer hielo y agua incluyen partículas u olores del tubo de suministro de agua o el depósito de agua. Esto es necesario en caso de que el frigorífico no se haya usado durante mucho tiempo.

No permita que los niños manipulen el compensador

Los niños pueden apretar el compensador incorrectamente o dañar las lámparas.

Asegúrese de que los alimentos no bloquean el paso del hielo.

Si los alimentos se colocan en la entrada del paso del hielo, quizás se bloquee el paso del hielo. También puede cubrirse con hielo en polvo si se utiliza solamente hielo fragmentado. En este caso, elimine el hielo acumulado.

No guarde latas de bebida u otros alimentos en el depósito del hielo para que se enfrien con mayor rapidez.

Se puede dañar el fabricante de hielo automático.

No utilice vasos de vidrio delgado o loza para recoger el hielo.

Estos vasos o envases pueden romperse.

Ponga el hielo en un vaso en primer lugar antes de llenarlo con agua u otras bebidas.

El agua puede salpicar si se añade hielo al líquido existente en un vaso.

No toque con la mano u otras herramientas la salida del hielo.

Puede romperse la herramienta o sufrir lesiones en la mano.

No quite la tapa del fabricante de hielo.

En algunas ocasiones, nivele la superficie de modo que el depósito del hielo pueda llenarse con más hielo.

El hielo se acumula cerca del fabricante de hielo. Por ello, el fabricante de hielo puede detectar que el depósito está lleno y dejar de fabricar hielo.

Si se obtiene hielo decolorado, deje de usar el fabricante de hielo y póngase inmediatamente en contacto con el servicio técnico.

No utilice vasos estrechos o profundos

El hielo puede atascarse en el paso del hielo y puede producir un fallo del frigorífico.

Mantenga el vaso a una distancia adecuada de la salida del hielo

Un vaso demasiado cercano a la salida del hielo puede evitar la salida del hielo.

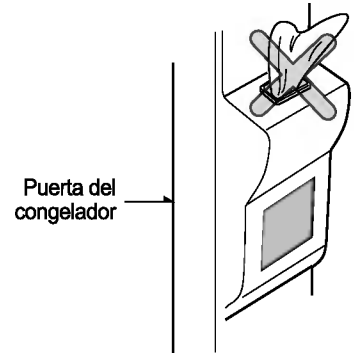

Compartimento para refrescos (aplicable sólo a algunos modelos)

Modo de uso

Abra la puerta del compartimento para refrescos

- Se puede acceder al compartimento para refrescos sin abrir la puerta del frigorífico y ahorrar electricidad.
- Se ilumina la lámpara interna del compartimento del frigorífico cuando se abre la puerta del compartimento para refrescos, haciendo más fácil reconocer los contenidos.

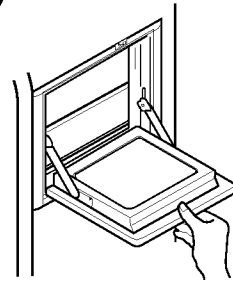

Use la puerta del compartimento para bebidas sólo como apoyo.

- No utilice la puerta del compartimento para refrescos como tabla para cortar y tenga cuidado de no dañarla con herramientas cortantes.
- No apoye los brazos ni presione con fuerza sobre la puerta.

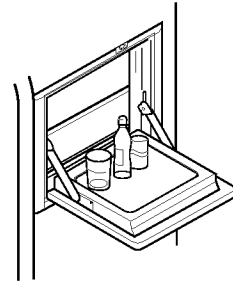

No saque la tapa del interior del compartimento para refrescos.

- El compartimento para refrescos no puede funcionar con normalidad sin la tapa.

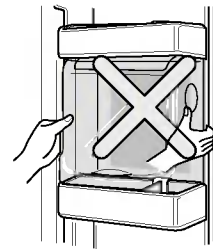

No coloque objetos pesados sobre la puerta del compartimento para refrescos ni deje que los niños se cuelguen de ella.

- No sólo se puede dañar la puerta del compartimento para refrescos, sino que el niño puede sufrir lesiones.

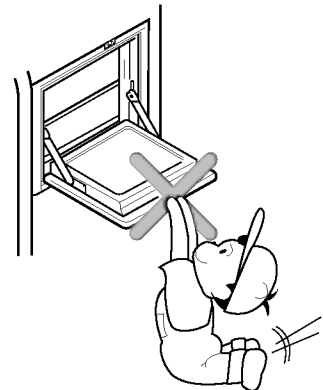

Balda abatible

Baldas (aplicable sólo a algunos modelos)

Puede almacenar piezas más altas como un envase o botellas, simplemente subiendo levemente el estante y después empujándolo hacia delante quedando solapadas las dos mitades. Tire del estante hacia usted para que éste vuelva a su estado original.

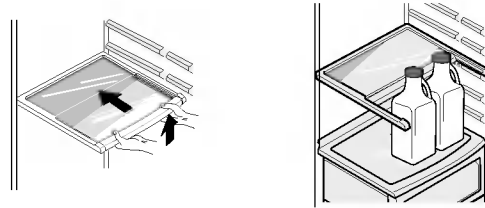

Ajuste del soporte para botellas de vino. (Tipo 1)

Las botellas se pueden guardar lateralmente en la esquina para el vino, que se puede fijar a cualquier balda.

Botellero para vino :

Estire hacia abajo del botellero como verá en ② después de insertarlo en la parte de anclaje a la estantería como ve en ① encajándolo hacia arriba como en ①.

Separación del botellero :

Empuje el botellero hacia adentro como en ④ después de sostenerlo hacia arriba como en ③ encajándolo.

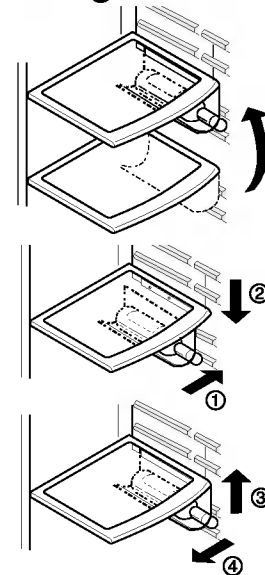

(Tipo 2)

Las botellas pueden almacenarse lateralmente dentro de la bodeguilla.

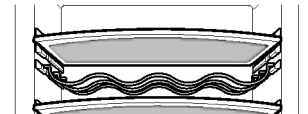

Compartimiento para huevos (aplicable sólo a algunos modelos)

Puede mover el compartimiento para huevos al lugar adecuado que desee y seleccionar y elegir otro modelo de compartimiento según el número de huevos.

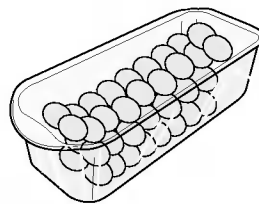

[Tipo-1]

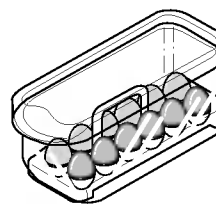

[Tipo-2]

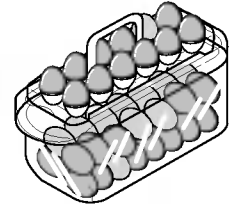

NOTA

- Nunca utilice el compartimiento para huevos como almacenaje de hielo. Se puede romper.
- Nunca almacene el compartimiento para huevos en la cámara congeladora o el compartimiento para productos frescos.

Control de humedad en el compartimento para verduras

La humedad se puede controlar ajustando el interruptor de control de humedad a la izquierda/derecha cuando se guardan verduras o fruta.

Humedad elevada

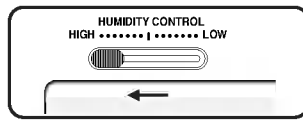

Humedad baja

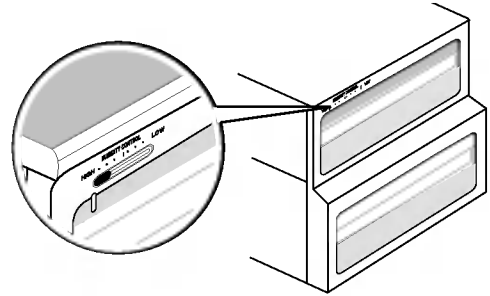
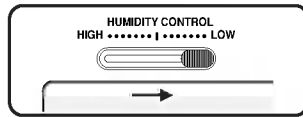

Conversión a compartimento de verduras o carnes (aplicable sólo a algunos modelos)

- El cajón inferior del frigorífico puede convertirse en compartimento para verduras o carnes.

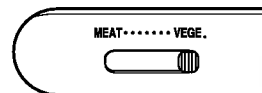

Compartimento para verduras

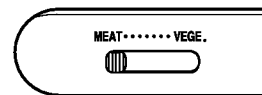

Compartimento para carnes

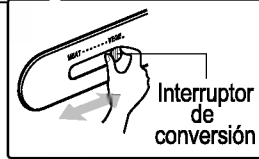
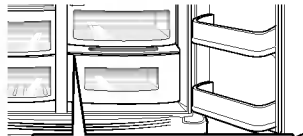

Asegúrese de comprobar el interruptor de conversión antes de guardar los alimentos.

El compartimento para carnes mantiene la temperatura en un punto inferior al del frigorífico de modo que las carnes o pescados se mantienen frescos más tiempo.

NOTA

- Las verduras o frutas se congelan si el interruptor de conversión se coloca en la posición para carnes. Por ello, compruébelo antes de guardar los alimentos.

Desodorizante (aplicable sólo a algunos modelos)

Este sistema absorbe de forma eficaz los olores fuertes usando el catalizador óptico. No tiene ningún efecto sobre los alimentos.

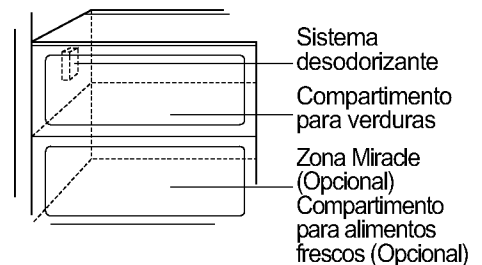

Cómo usar el sistema desodorizante

- Al estar ya instalado en el conducto de entrada de aire frío, no es necesaria su instalación adicional.
- Utilice sólo envases cerrados para guardar alimentos con olores fuertes. De otro modo, otros alimentos guardados en el mismo compartimento pueden absorber esos olores.

Esquina de transición de temperatura en la zona Miracle (aplicable sólo a algunos modelos)

Pulse el botón para almacenar verduras, frutas u otro tipo de alimentos como carne para descongelar o pescado crudo, etc.



Cambios de temperatura en la zona Miracle (aplicable sólo a algunos modelos)

Modo de empleo

Puede seleccionar el nivel óptimo de temperatura según el tipo de alimento almacenado.

- Selección de temperatura en tres pasos, está disponible 4°C incluyendo -3°C, -1°C. Verduras y frutas y otros alimentos que necesitan cierto grado de humedad para su conservación; y carnes y pescados; pueden conservarse más frescos según la selección de tipo de alimento.

- Al utilizar la zona Miracle como espacio de conservación de carnes, las verduras o frutas almacenadas pueden congelarse.
- Al utilizar la zona Miracle como espacio de conservación de carnes, mantener las carnes y pescados allí pueden estropearse, por lo que se recomienda conservarlos en la sección F.
- Si abre una puerta de la sección R, se encenderá una lámpara marcando la posición seleccionada y se apagará al cerrarse.
- (Verduras /Frutas) → (Conservación en frío sin pérdida de humedad) → (Carne): esta secuencia se repetirá cada vez que presiones el botón de "Selección".

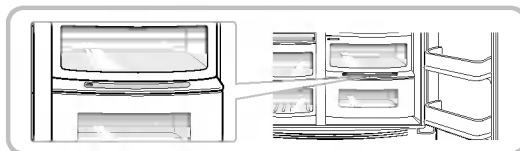

Zona Miracle (aplicable sólo a algunos modelos)

Cuando retire la Zona Miracle

- En primer lugar, retire el depósito de las verduras.
- Acceda luego al interior levantando ligeramente la carcasa de la zona Miracle, y tire hacia fuera.

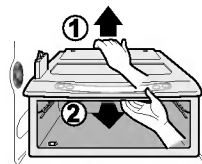





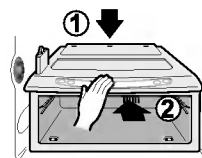

Cuando vaya a instalar la Zona Miracle

- Adapte la carcasa de la zona Miracle al saliente e introdúzcala con suavidad.
- Si la fuerza, las partes en contacto pueden resultar dañadas.

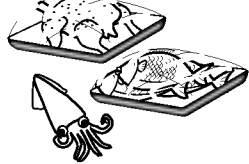

Ubicación de los alimentos

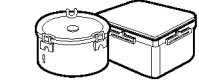
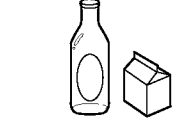
(Identificación de las Partes)

Soporte para vino	Para guardar vino	
Cajón para tentempiés	Para guardar alimentos pequeños del tipo de pan, tentempiés, etc.	
Balda del compartimento del congelador	Store various frozen foods such as meat, fish, Para guardar diferentes alimentos congelados, por ejemplo, carne, pescado, helado, tentempiés congelados, etc.	
Estante de la puerta del congelador	<ul style="list-style-type: none"> ▪ Para alimentos pequeños envasados y congelados. ▪ Es probable que la temperatura se incremente al abrir la puerta. Por ello, no lo utilice para alimentos que permanecen congelados a largo plazo, como puede ser el caso del helado. 	
Cajón del congelador	<ul style="list-style-type: none"> ▪ Para carne, pescado, pollo, etc, tras envolverlos con film. ▪ Alimentos secos. 	
Esquina de productos lácteos	Para productos lácteos, tales como mantequilla, queso, etc.	
Huevera	Coloque esta caja donde lo considere más adecuado	
Compartimento para refrescos	Para guardar alimentos de uso frecuente, por ejemplo, bebidas, etc.	
Balda del frigorífico	Para guardar alimentos del tipo de guarniciones u otros alimentos a una distancia adecuada.	
Estante de la puerta del frigorífico	Para alimentos pequeños envasados o bebidas del tipo de leche, zumo, cerveza, etc.	
Cajón para verduras	Para guardar verduras o frutas.	
Esquina de conversión de cajón para verdura/cajón para carne	Para guardar verdura, fruta, carne para descongelar, pescado fresco, etc, poniendo el interruptor de conversión en la posición correcta. Asegúrese de poner el interruptor en la posición correcta antes de guardar los alimentos.	

Guardar alimentos

- Guarde los alimentos frescos en el compartimento del frigorífico. El modo en que los alimentos se congelen y se descongelen es un factor importante para mantener su frescura y sabor.
- No guarde alimentos que se deterioran con facilidad a bajas temperaturas, del tipo de plátanos y melones.
- Deje enfriar los alimentos calientes antes de guardarlos en el frigorífico, ya que de otro modo, dañará otros alimentos, y será mayor el consumo de energía.
- Al guardar los alimentos, cúbralos con film de vinilo o guárdelos en envases con tapa. De este modo, se evita la humedad de la evaporación y los alimentos mantienen su sabor y poder nutritivo.
- No bloquee las tomas de aire con alimentos. La correcta circulación del aire frío mantiene constantes las temperaturas del frigorífico.
- No abra la puerta con frecuencia, para evitar la entrada de aire caliente que eleva la temperatura.
- No guarde demasiados alimentos en el estante de la puerta porque puede presionar contra las baldas interiores y no permitir que la puerta se cierre correctamente.

Congelador

- No guarde botellas en el congelador, pueden romperse al congelarse.
 - No vuelva a congelar alimentos ya descongelados. Perderán su sabor y nutrientes.
 - Cuando guarde alimentos congelados del tipo de helado, durante periodos prolongados de tiempo, colóquelos en la balda del congelador, no en el estante de la puerta.
 - No toque alimentos o envases fríos – especialmente los metálicos - con las manos mojadas, ni coloque recipientes de cristal en los cajones del congelador.
- Esto podría producirle lesiones en la piel, ya que estos envases pueden llegar a romperse si se congelan y causar daños personales.

Frigorífico

- No coloque alimentos húmedos en las baldas superiores, pueden congelarse por el contacto directo con el aire frío.
- Limpie los alimentos antes de guardarlos en el frigorífico. Lave y seque las verduras y frutas, y limpie los alimentos envasados para evitar que se deterioren los alimentos adyacentes.
- Cuando guarde huevos en un estante o en la huevera, asegúrese de que son frescos, y guárdelos siempre en posición vertical, con lo cual se mantendrán frescos más tiempo.

NOTA

- Si coloca el frigorífico en un lugar con humedad y altas temperaturas, la apertura frecuente de la puerta, o si guarda muchas verduras, puede hacer que se forme escarcha, que no tiene efecto sobre el funcionamiento del frigorífico. Elimine la escarcha con un paño.

Cómo desmontar las diferentes partes

NOTA

- Para desmontar siga el procedimiento inverso al montaje.
Asegúrese de hacer desenchufado el frigorífico de la red antes de montar y desmontar.
No apriete con excesiva fuerza para desmontar. Podría dañar alguna pieza.

Lámpara del congelador

Separe la lámpara tirando de ella (③) al tiempo que levanta la tapa ligeramente (①, ②).
Gire la lámpara en sentido antihorario.
Utilice una bombilla Máx. 40W que puede adquirir en su servicio técnico.

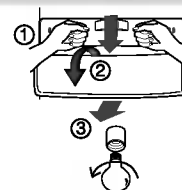

Lámpara del dispensador

Separe la lámpara tirando de ella. Utilice una bombilla Máx. 15W que puede adquirir en su servicio técnico.



Balda del congelador

Para desmontar la balda, levante un poco la parte izquierda de la balda, presione en la dirección (①), levante la parte derecha hacia la dirección (②) y saque la balda.

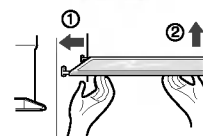

Estante de la puerta y soporte

Levante el estante sujetando ambos lados (①) y extráigalo en la dirección (②).

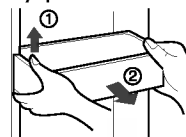

"Space plus" (Espaciador)

Levante el 'Space plus' (①) y extráigalo hacia fuera en dirección (②).



Cubitera

Sujete la cubitera según se muestra en la figura de la derecha y tire hacia fuera (②) al tiempo que lo levanta ligeramente (①).

- Se recomienda no desmontar la cubitera a menos que sea necesario.
- Utilice las dos manos para desmontar la cubitera, para evitar que caiga al suelo.
- Si la cubitera no ajusta correctamente, gire ligeramente el dispositivo giratorio.

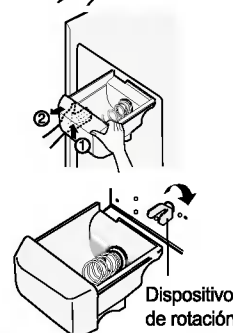

Tras usar el dispensador

El colector de agua no cuenta con una función de auto-drenaje. Por lo que deberá ser limpiado con regularidad. Retire la cubierta tirando de la cubierta frontal del colector de agua y séquela con un paño.

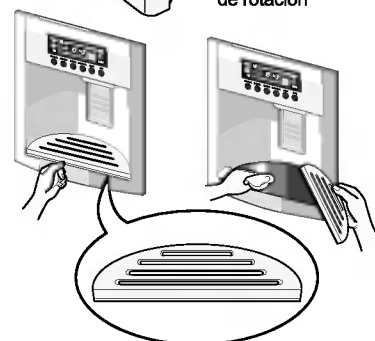

Lámpara del frigorífico

Para quitar la tapa de la lámpara, presione la parte saliente bajo la tapa de la lámpara hacia el frente y tire de la tapa.
Gire la bombilla en sentido antihorario. Utilice una bombilla Máx. 40W que puede adquirir en su servicio técnico.

Compartimento de refrescos

- Separe el depósito (①) hacia arriba.
- Separe la estantería superior del centro de refresco y, a continuación, jale de la tapa (②).
- El centro de refresco puede extraerse jalando hacia arriba.

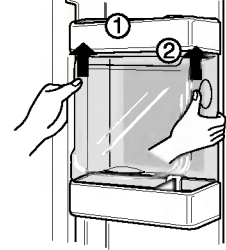

NOTA

- Asegúrese de desmontar las partes de la puerta del frigorífico para desmontar el compartimento de verduras, el cajón para tentempiés y la tapa central del compartimento de refrescos.

Tapa del compartimento de verduras

- Para quitar la tapa del compartimento de verduras, tire ligeramente del compartimento hacia usted (①), levante la parte frontal de la tapa según se muestra en la figura (②) y saque la tapa.

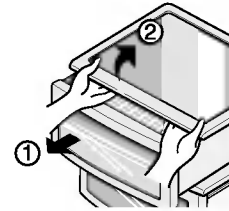

Máquina de cubitos de hielo

- Apague el interruptor de la máquina (off, apagado) tras desmontar el Space plus, si piensa tomarse unas largas vacaciones o si usted no utiliza hielo.
Si desea tener hielo, encienda el interruptor de la máquina (on, encendido)

Información general

Vacaciones

Durante las vacaciones, probablemente preferirá dejar el frigorífico en funcionamiento. Coloque en el congelador aquellos alimentos que se puedan congelar. Cuando no quiera dejar el frigorífico en funcionamiento, saque todos los alimentos, desconecte el enchufe de la red, limpie el interior y deje todas las puertas para evitar la formación de olores.

Fallo de corriente

La mayor parte de los fallos de corriente que se corrigen antes de una hora o dos no tienen efecto sobre las temperaturas del frigorífico. Sin embargo, evite abrir las puertas mientras el frigorífico no reciba corriente.

Si se traslada

Saque o sujete todas las partes que puedan moverse en el interior del frigorífico. Para evitar daños a los tornillos de ajuste de altura, gírelos hasta el fondo en la base.

Tubo anticondensación

El panel exterior del frigorífico puede calentarse en ocasiones, especialmente después de la instalación. No se alarme. Se debe al tubo anticondensación, que bombea aire caliente para evitar la condensación en los paneles externos.

Limpieza

Es importante mantener el frigorífico limpio para evitar olores no deseados. Limpie inmediatamente los alimentos derramados ya que, en caso contrario, pueden acidificar y manchar las superficies plásticas.

Exterior

Utilice una solución de jabón suave o detergente para limpiar el acabado del frigorífico. Limpie con un paño y seque.

Interior

Se recomienda una limpieza regular del interior. Lave todos los compartimentos con una solución de bicarbonato de sodio o un detergente suave y agua templada. Enjuague y seque.

Tras la limpieza

Compruebe que el cable no está dañado, que el enchufe no se recalienta y que está correctamente enchufado en la toma de pared.

Precaución

Desenchufe el cable de la red antes de limpiar alrededor de aparatos eléctricos (lámparas, interruptores, controles, etc.) Limpie la humedad con una esponja o paño para evitar que los líquidos o agua entren en contacto con cualquier aparato eléctrico, produciendo así descargas eléctricas. No utilice raspadores metálicos, cepillos, limpiadores abrasivos, soluciones alcalinas fuertes, líquidos de limpieza inflamables o tóxicos. No toque las superficies congeladas con las manos mojadas o húmedas, ya que se adhieren a las superficies muy frías.

Solución de problemas

Antes de acudir al servicio técnico, revise esta lista. Quizás pueda ahorrar tiempo y dinero. Incluye problemas comunes que no son resultado de defectos de mano de obra o materiales.

Problema	Causa Posible	Solución
Funcionamiento del frigorífico		
El compresor del frigorífico no funciona	El control del frigorífico está desconectado	Configure el control del frigorífico. Consulte la sección de los controles.
	El frigorífico está en ciclo de desescarchado	Es normal en un frigorífico de desescarchado totalmente automático. El ciclo se realiza periódicamente.
	El enchufe no está conectado a la toma de pared	Asegúrese de que el enchufe está correctamente insertado en la toma de pared.
	Corte de corriente. Compruebe la electricidad de la casa.	Llame a la compañía de electricidad.
El frigorífico funciona demasiado o demasiado tiempo	El frigorífico es de mayor tamaño que el anterior que usted tenía.	Es normal. Las unidades de mayor tamaño y mayor eficacia funcionan en estas condiciones durante más tiempo.
	Hace calor en la habitación o en el exterior.	Transcurren algunas horas hasta que el frigorífico se enfría completamente.
	Se han guardado recientemente grandes cantidades de alimentos templados o calientes.	Los alimentos calientes hacen que el frigorífico funcione durante más tiempo hasta que se alcanza la temperatura deseada.
	Las puertas se abren con demasiada frecuencia o durante demasiado tiempo.	El aire caliente que entra en el frigorífico hace que funcione más tiempo. Abra la puerta con menos frecuencia.
	La puerta del congelador o el frigorífico puede estar ligeramente abierta.	Asegúrese de que el frigorífico está a nivel. Evite que los alimentos o envases bloqueen las puertas. Consulte la sección de problemas. APERTURA/CIERRE de las puertas.
	El control del frigorífico está configurado a una temperatura demasiado fría.	Ponga el control de frigorífico en un valor de temperatura más elevado hasta que la temperatura sea satisfactoria.
	La junta del frigorífico o congelador está sucia, desgastada, rota o mal colocada.	Limpie o cambie la junta. Las fugas en el cierre hermético de la puerta harán que el frigorífico funcione más tiempo para mantener las temperaturas deseadas.
	El termostato mantiene el frigorífico a una temperatura constante.	Esto es normal. El frigorífico se enciende y se apaga para mantener la temperatura constante.

Problema	Causa Posible	Solución
El compresor no funciona	El termostato está manteniendo el frigorífico a temperatura constante	Es normal. El frigorífico se enciende y se apaga para mantener la temperatura constante.
Las temperaturas son demasiado bajas		
La temperatura del congelador es demasiado baja pero la del frigorífico es satisfactoria	El controlador del congelador se ha configurado demasiado bajo	Ponga el controlador del congelador en un valor más alto hasta que se alcance la temperatura satisfactoria
La temperatura del frigorífico es demasiado baja pero la del congelador es satisfactoria	El controlador del frigorífico se ha configurado demasiado bajo	Ponga el controlador del frigorífico en un valor más alto
Los alimentos guardados en los cajones se congelan	El controlador del frigorífico se ha configurado demasiado bajo	Ponga el controlador del frigorífico en un valor más alto
La carne guardada en el cajón de carnes frescas se congela	La carne debe guardarse a una temperatura ligeramente superior al punto de congelación del agua (32°F, 0°C) para lograr el mayor tiempo de conservación	Es normal que se formen cristales de hielo debido a la humedad que contiene la carne.
Las temperaturas son demasiado altas.		
Las temperaturas del congelador o el frigorífico son demasiado altas	El controlador del congelador se ha configurado demasiado alto	Ponga el control del congelador o frigorífico a una temperatura más baja hasta que la temperatura del congelador o el frigorífico sea satisfactoria.
	El controlador del frigorífico se ha configurado demasiado alto. El control del frigorífico tiene algún efecto sobre la temperatura del congelador.	Ponga el control del congelador o frigorífico a una temperatura más baja hasta que la temperatura del congelador o el frigorífico sea satisfactoria.
	Las puertas se abren con demasiada frecuencia o durante demasiado tiempo.	Entra aire caliente en el frigorífico/ congelador cada vez que se abre la puerta. Abra la puerta con menos frecuencia.
	La puerta está ligeramente abierta.	Cierre la puerta completamente.
	Se han guardado recientemente grandes cantidades de alimentos calientes.	Espera hasta que el frigorífico o congelador puedan alcanzar la temperatura deseada.
	El frigorífico ha estado desconectado durante un periodo de tiempo.	Un frigorífico requiere algunas horas para enfriarse completamente.
La temperatura en el frigorífico es demasiado alta pero la temperatura del congelador es satisfactoria.	El controlador del frigorífico se ha configurado demasiado alto.	Ponga el control del frigorífico en una temperatura más baja.

Problema	Causa Posible	Solución
Sonido y ruidos		
Niveles altos de sonido cuando se pone en funcionamiento el frigorífico	Los frigoríficos actuales han aumentado su capacidad y mantienen temperaturas más uniformes	Es normal que los niveles de sonido sean más elevados.
Niveles altos de sonido cuando se pone en marcha el compresor.	El frigorífico funciona con presiones más elevadas durante la puesta en marcha del ciclo ON	Es normal. El sonido se nivelará según el frigorífico siga funcionando.
Vibraciones o traqueteos	El suelo no es uniforme o es débil. El frigorífico golpea en el suelo cuando se mueve ligeramente.	Asegúrese de que el suelo está a nivel y es sólido y puede soportar correctamente el frigorífico.
	Vibran los objetos colocados sobre el frigorífico.	Quite los objetos.
	Vibran los recipientes en las baldas del frigorífico.	Es normal que los recipientes vibren. Mueva los recipientes ligeramente. Asegúrese de que el frigorífico está colocado a nivel y firme sobre el suelo.
	El frigorífico toca la pared o los armarios.	Mueva el frigorífico para que no toque la pared o los armarios.
Agua/humedad/hielo dentro del frigorífico		
Se acumula la humedad en las paredes interiores del frigorífico	La temperatura ambiente es elevada y hay humedad, lo cual incrementa la acumulación de escarcha y condensación interna.	Esto es normal.
	La puerta está ligeramente abierta.	Vea en la sección de problemas apertura/cierre de las puertas.
	La puerta se abre con demasiada frecuencia o demasiado tiempo.	Abra las puertas con menos frecuencia.
Agua/humedad/hielo fuera del frigorífico		
Se forma humedad en el exterior del frigorífico o entre las puertas	El tiempo es húmedo	Es normal con tiempo húmedo. Cuando la humedad sea más baja, desaparecerá la humedad del frigorífico.
	La puerta está ligeramente abierta, haciendo que el aire frío del interior del frigorífico choque con el aire caliente del exterior.	Esta vez, cierre la puerta completamente.

Problema	Causa Posible	Solución
Olores en el frigorífico	Es necesario limpiar el interior	Limpie el interior con una esponja, agua tibia y bicarbonato de sodio
	Alimentos de olor fuerte en el frigorífico	Cubra los alimentos completamente
	Algunos envases y materiales para envolver producen olores.	Use una marca de envases o materiales de envoltura diferente.
Apertura/cierre de las puertas/cajones		
Las puertas no cierran	Los envases de alimentos mantienen la puerta abierta.	Mueva los envases para que se pueda cerrar la puerta
Las puertas no cierran	La puerta se ha cerrado con demasiada fuerza, haciendo que la otra puerta se abra ligeramente.	Cierre ambas puertas con suavidad
	El frigorífico no está nivelado. Golpea en el suelo cuando se mueve ligeramente.	Ajuste el tornillo de ajuste de altura
	El suelo no es uniforme o es débil. El frigorífico golpea el suelo cuando se mueve ligeramente.	Asegúrese de que el suelo está nivelado y puede soportar de forma correcta el frigorífico. Póngase en contacto con un carpintero para corregir el suelo.
	El frigorífico toca las paredes o armarios.	Mueva el frigorífico.
Los cajones se mueven con dificultad.	Los alimentos tocan la balda en la parte superior del cajón.	Ponga menos alimentos en el cajón.
	La guía sobre la que se desliza el cajón está sucia.	Limpie el cajón y la guía.
Dispensador		
El dispensador no da hielo.	La cubitera está vacía.	Cuando cae el primer hielo en la cubitera, el dispensador debería funcionar.
	La temperatura del congelador es demasiado elevada.	Cambie el control del congelador a un valor de temperatura más bajo para que se formen los cubitos de hielo. Cuando se forman los cubitos de hielo, debería funcionar el dispensador.
	La toma del suministro de agua no está abierta.	Abra la toma y permita el tiempo suficiente para que se forme el hielo. Una vez formado el hielo, debería funcionar el dispensador.
	La puerta del frigorífico o del congelador no está cerrada.	Asegúrese de que las dos puertas están cerradas.

Problema	Causa Posible	Solución
El dispensador no produce hielo	El hielo se funde y se congela debido a un uso poco frecuente, fluctuaciones de temperatura y/o cortes de suministro eléctrico.	Quite la cubitera y el hielo derretido y los contenidos. Limpie la cubitera, séquela y vuelva a colocarla. Cuando se forme hielo de nuevo, funcionará el dispensador.
El dispensador de hielo está atascado	Los cubitos de hielo se atascan entre el fabricante de hielo y la parte posterior de la cubitera.	Quite los cubitos de hielos que atascan el dispensador.
	Los cubitos de hielo se adhieren	Use el dispensador con frecuencia para que no se adhieran los cubitos.
	Se han usado en el dispensador cubitos de hielo comprados o fabricados en otro lugar.	Utilice con el dispensador sólo los cubitos de hielos fabricados en este frigorífico.
El dispensador no produce agua	No está abierta la toma de agua doméstica. Ver problema: el fabricante de hielo no produce hielo.	Abra la toma de agua.
	La puerta del congelador o el frigorífico no está cerrada.	Asegúrese de que las puertas están cerradas.
El agua tiene un sabor y olor extraños	El agua ha permanecido en el depósito durante mucho tiempo.	Llene y vacíe 7 vasos de agua para renovar el suministro. Llene y vacíe otros 7 vasos para limpiar el depósito.
	El frigorífico no se ha conectado correctamente al suministro de agua.	Conecte el frigorífico a un suministro de agua que suministre agua al grifo de la cocina.
Sonido de caída de hielo	Este sonido se produce normalmente cuando el hielo fabricado automáticamente cae en la cubitera. El volumen puede variar de dependiendo de la ubicación del frigorífico.	
Sonido de suministro de agua	Este sonido se produce normalmente cuando entra agua en el fabricante de hielo tras caer automáticamente el hielo producido.	
Otros	Lea detenidamente "fabricador automático de hielo y dispensador" en este manual.	

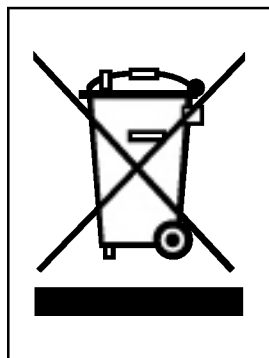

CÓMO DESHACERSE DE APARATOS ELÉCTRICOS Y ELECTRÓNICOS VIEJOS

1. Si en un producto aparece el símbolo de un contenedor de basura tachado, significa que éste se acoge a la Directiva 2002/96/CE.
2. Todos los aparatos eléctricos o electrónicos se deben desechar de forma distinta del servicio municipal de recogida de basura, a través de puntos de recogida designados por el gobierno o las autoridades locales.
3. La correcta recogida y tratamiento de los dispositivos inservibles contribuye a evitar riesgos potenciales para el medio ambiente y la salud pública.
4. Para obtener más información sobre cómo deshacerse de sus aparatos eléctricos y electrónicos viejos, póngase en contacto con su ayuntamiento, el servicio de recogida de basuras o el establecimiento donde adquirió el producto.

DATOS DEL USUARIO Y DEL PRODUCTO

NOMBRE Y APELLIDOS:

DOMICILIO:

C. POSTAL:

POBLACIÓN:

PROVINCIA:

TELÉFONO:

FECHA DE COMPRA:

MODELO:

N° DE SERIE:

SELLO DEL ESTABLECIMIENTO:

RELLENAR TODOS LOS DATOS POR EL ESTABLECIMIENTO O TIENDA EN EL MOMENTO DE LA COMPRA

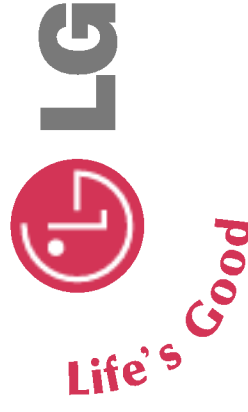

TARJETA DE GARANTÍA

- 1.-Guarde durante todo el período de garantía esta tarjeta debidamente cumplimentada y sellada por la tienda junto con la factura de compra.
- 2.-Cuando requiera cualquier servicio de reparación deberá mostrar esta tarjeta de garantía.
- 3.- Para cualquier información sobre nuestros productos, nuestra compañía, o si tiene cualquier duda o quiere hacer alguna consulta puede hacerlo a través de nuestras web o nuestra línea de atención al cliente.
- 4.- Lea detenidamente el contenido de esta tarjeta de garantía.

DIRECTORIO DE CONTACTOS LG

902.500.234

Este es nuestro número de atención al cliente para cualquier tipo de consulta, reclamación o para requerir asistencia técnica.

<http://es.lgservice.com>

A través de esta web podrá descargarse manuales, actualizaciones de SW y realizar consultas técnicas por e-mail.

www.lge.es

Esta es nuestra página corporativa donde podrán encontrar información sobre nuestra compañía.

OFICINAS CENTRALES LG ELECTRONICS ESPAÑA S.A.

Complejo Europa Empresarial
Edificio Madrid
Ctra. Nacional VI, Km. 24
28230 Las Rozas MADRID
Tel: (34-91)211.22.22
Fax: (34-91)211.22.46

CENTRAL DE SERVICIOS TÉCNICOS LG ELECTRONICS ESPAÑA S.A.

Pol. In. El Oliveral Sector 13
Parcela 27 A
Ribarroja del Turia 46190
VALENCIA
Tel: (34-902) 500.234
Fax: (34-96) 305.05.01

CERTIFICADO DE GARANTIA (FRIGORÍFICOS)

REQUISITOS PARA LA VALIDEZ DE LA GARANTIA

- 1) Para beneficiarse de la garantía, es IMPRESCINDIBLE presentar el certificado de garantía.
 - 1.1) En el periodo pre-venta (tienda), esta deberá reflejar el número de garantía, modelo del aparato y número de serie del mismo.
 - 1.2) En el periodo de garantía (usuario), deberá estar cumplimentada en todos sus puntos, coincidiendo la fecha de inicio de la garantía con la fecha de la factura de compra.
 - 2) Para que la garantía sea válida, es IMPRESCINDIBLE que el usuario o tienda, cumplimente en el momento de efectuar la adquisición, todos los aparatos que en la misma se indican.
 - 3) Los beneficios de la garantía solo serán válidos si se utilizan los Servicios Técnicos que LG ELECTRONICS ESPAÑA, S.A. tiene establecidos en su Red de Asistencia Técnica.
 - 4) El aparato debe ser utilizado de conformidad con las instrucciones que se detallan en su manual.
- COBERTURA DE LA GARANTIA**
- La garantía se aplica a los modelos de FRIGORÍFICOS.
 - El periodo de garantía es el siguiente:
 - Desplazamiento: 6 meses
 - Piezas y mano de obra: 2 años
 - Garantía extendida en este producto: Compresor 7 Años.
 - La aplicación de la garantía comienza a partir de la fecha de adquisición (Fecha de la Factura).
- EXCLUSIONES DE LA GARANTIA**
- Incumplimiento de cualquiera de los requisitos del punto anterior.
 - Todo componente o accesorio interior o exterior del aparato, que no este especificado e incluido en este certificado de garantía.
 - Las puestas en marcha (excepto side by side y / o promociones exclusivas) y demostraciones de funcionamiento al usuario.
 - Si la avería es producida por incendio, inundación, agentes meteorológicos, golpes, aplastamiento o aplicación de voltaje o energía inadecuada.
 - Los daños por el mal trato, incluidos los del transporte, que deberán reclamarse en presencia del personal de la compañía de transportes, por lo que conviene inspeccionar los paquetes antes de conformar los albaranes de entrega correspondientes.
 - Las averías producidas por rotura o daño físicos, tales como carcassas, plásticos, pinturas, esmaltes, cristales, embellecedores y similares.
 - Los productos por mal uso al no atender las instrucciones de funcionamiento y manejo que se adjuntan con cada aparato.
 - Por la utilización de accesorios no adecuados en el aparato.
 - Por la utilización de recambios no originales LG en el aparato.
 - Partes móviles (puertas, cajetines, bandejas, tapas, etc...).
 - Las partes de madera, goma, plástico, cristal.
 - Los aparatos que no lleven identificado el número de serie de fábrica o que éste haya sido alterado o borrado.
 - Cuando el número de serie no coincida con el número expresado en el certificado de garantía.
 - Si el aparato es reparado o manipulado por personal no autorizado por LG ELECTRONICS ESPAÑA, S.A.
 - Los trabajos de mantenimiento propios de cada aparato, cualquiera que sea su periodicidad.
 - Cuando la avería produzca un componente o accesorio interno o externo al aparato no incluido o especificado en este certificado de garantía.
 - Las averías producidas por el uso normal del aparato, tales como obstrucción de desagües, limpiezas de filtros, despegate de correas de tracción, etc...
- NOTA IMPORTANTE**
- Durante el tiempo que dure la reparación, no se abonaran daños y perjuicios por el tiempo que el aparato este fuera de servicio.
 - LG ELECTRONICS ESPAÑA, S.A. no se hace responsable de los datos que un aparato pueda causar a elementos externos.
 - La garantía de LG ELECTRONICS ESPAÑA, S.A. sustituye al impreso de origen para todo el territorio del estado español.
 - Este aparato esta pensado y fabricado exclusivamente para uso domestico, nunca para uso Industrial o profesional.

Índice

Introdução	Entrada	57
	Importantes instruções de segurança	57
	Identificação das peças	58
Instalação	Local de instalação	59
	Retirar a porta	60
	Colocar novamente a porta	61
	Instalação da mangueira de alimentação	61
	Ajuste da altura	62
Funcionamento	Início	63
	Ajuste das temperaturas e funcionamento	63
	Central de refrigeração (Disponível somente em alguns modelos)	68
	Prateleira (Disponível somente em alguns modelos)	69
	Cacifo para vinho (Disponível somente em alguns modelos)	69
	Caixa de ovos (Disponível somente em alguns modelos)	69
	Controlo da humidade do compartimento para verduras	70
	Conversão em compartimento para verduras ou carne (Disponível somente em alguns modelos)	70
	Desodorante (Disponível somente em alguns modelos)	70
	Compartimento de conversão da temperatura Zona milagrosa (Disponível somente em alguns modelos)	71
	Comutação da temperatura em Zona milagrosa (Disponível somente em alguns modelos)	71
	Zona milagrosa (Disponível somente em alguns modelos)	71
Sugestões para guardar alimentos	Posição dos alimentos	72
	Guardar alimentos	73
Cuidados e manutenção	Como desmontar as peças	74
	Informações gerais	76
	Limpeza	76
	Solução de problemas	77

Entrada

Os números do modelo e de série estão indicados na estrutura interna ou na parte traseira do compartimento frigorífero do aparelho. Estes números são únicos e não estão a disposição de outros. É preciso preencher as seguintes informações e guardar este manual como um registo permanente da aquisição. Prenda aqui o recibo com um grafo.

Data da aquisição : _____
 Comprado do revendedor : _____
 Endereço do revendedor : _____
 N.º de telefone do revendedor : _____
 N.º do modelo : _____
 N.º de série : _____

Importantes instruções de segurança

Antes de ser utilizado, este frigorífico precisa ser apropriadamente instalado e localizado de acordo com as instruções de instalação deste documento.

Nunca puxe a ficha da tomada pelo cabo eléctrico. Segure firme sempre a ficha e puxe-a para fora da tomada.

Ao afastar o aparelho da parede, tome cuidado para não passar por cima do cabo eléctrico nem danificá-lo de qualquer modo.

Depois que o aparelho estiver a funcionar, não toque as superfícies frias do compartimento congelador, especialmente com as mãos molhadas ou húmidas. A pele poderá grudar nestas superfícies extremamente frias.

Tire a ficha da tomada eléctrica para realizar limpeza ou outras necessidades. Nunca toque-a com as mãos húmidas, porque poderá causar choque eléctrico ou ferir-se.

Nunca estrague, altere, dobre severamente, puxe para fora, nem torça o cabo eléctrico, porque um dano ao cabo poderá causar incêndio ou choque eléctrico. Se tiver dúvidas como realizar a ligação à terra, consulte um técnico qualificado.

Nunca coloque recipientes de vidro dentro do congelador porque poderão partirem-se por causa da dilatação do congelamento.

Nunca coloque as mãos dentro do recipiente para guardar gelo da produção automática. O dispositivo de produção automática de gelo poderá causar feridas.

Este aparelho não foi projectado para uso por crianças pequenas nem pessoas incapazes, sem supervisão.

É preciso vigiar que as crianças não brinquem com este aparelho.

Nunca permita que ninguém suba em cima, sente-se ou pendure-se na porta da central de refrigeração. Estas acções podem causar danos ao frigorífico ou mesmo tombá-lo, e causar danos pessoais sérios.

Se for possível, ligue o frigorífico numa tomada eléctrica exclusiva para evitar uma sobrecarga que poderá causar interrupções.

O refrigerador - congelador tem que ser posicionado que o ficha de fornecimento é acessível para rápida desligação quando acontecer o acidente.

Se o fio de fornecimento for danado, tem que ser substituído por fabricante ou seu agente de serviço ou outra pessoa qualificada para evitar o risco.

Não modifique ou alongue o comprimento do Cabo Eléctrico.

- Tal pode causar um choque ou um incêndio.



**Não use extensões
eléctricas**

**Acessibilidade de
Ficha de
Fornecimento
Reposição de Fio de
Fornecimento**

 **Advertência**

Cuidado para crianças não ficarem presas

PERIGO: Risco de crianças ficarem presas dentro.
 Antes de jogar fora um frigorífico ou congelador velho :
 Tire as portas mas deixe as prateleiras para dificultar a entrada de crianças.
 Este aparelho não foi projectado para uso por crianças pequenas nem pessoas incapazes, sem supervisão.
 É preciso vigiar que as crianças não brinquem com este aparelho.

Não guarde

Não guarde nem use gasolina ou outros gases ou líquidos inflamáveis nas proximidades deste aparelho.

Ligação à Terra

No caso de curto-circuito, uma ligação à terra reduz o risco de choque eléctrico ao fornecer um percurso de escape para a corrente eléctrica.
 Para evitar possíveis choques eléctricos, este aparelho precisa possuir uma ligação à terra. A utilização imprópria da tomada de ligação à terra pode causar choque eléctrico.
 Consulte um electricista qualificado ou pessoal de assistência técnica, se as instruções para a ligação eléctrica à terra não forem inteiramente compreendidas, ou se tiver quaisquer dúvidas se a ligação à terra do aparelho é apropriada.

Identificação das peças

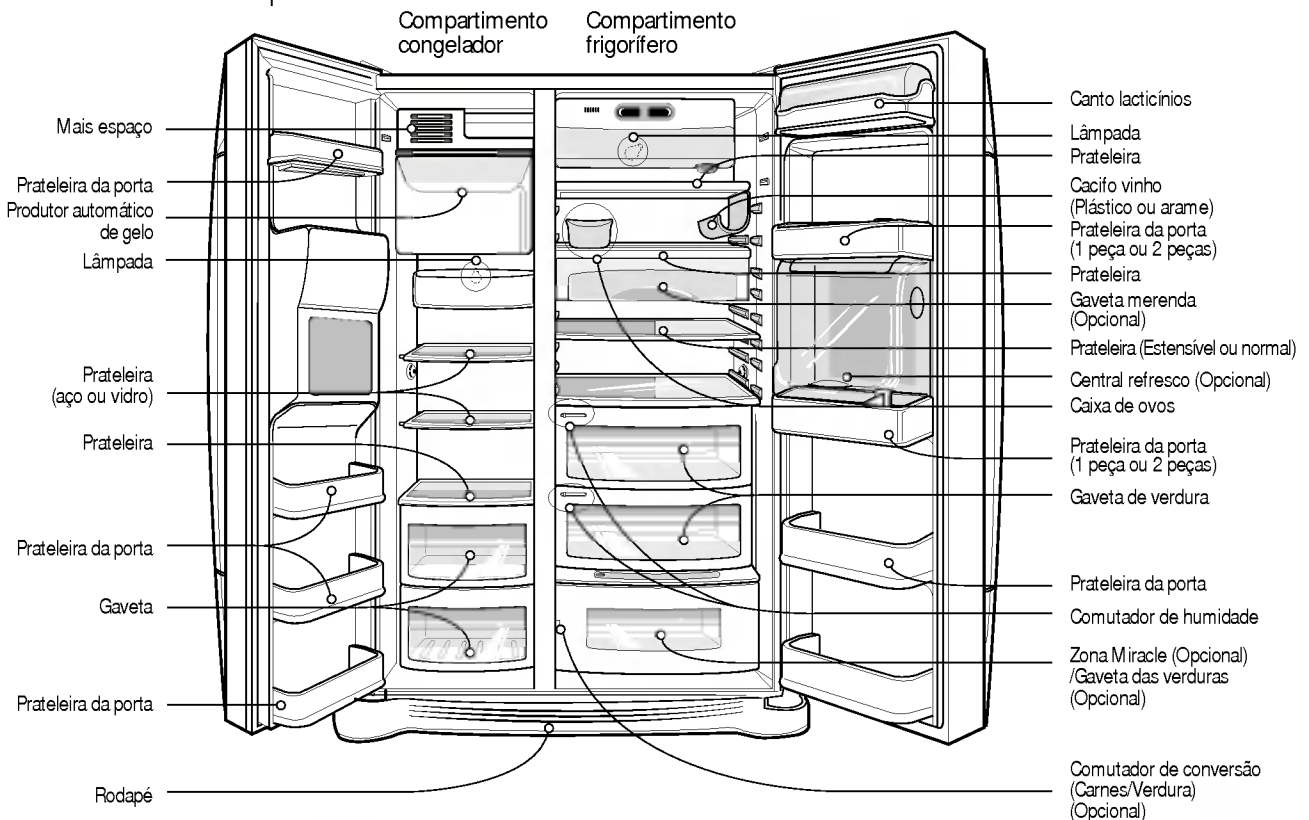

OBSERVAÇÃO

- Se estiver a faltar qualquer peça do aparelho, podem ser que sejam peças usadas somente em outros modelos. (p. ex. a "Central de refrigeração" não está incluída em todos os modelos).

Local de instalação

Escolha uma boa localização

1. Coloque o aparelho num lugar de fácil utilização.
2. Evite colocar o aparelho perto de fontes de calor, à luz directa do sol ou exposto à humidade.
3. É preciso que o ar circule apropriadamente ao redor do aparelho para garantir um funcionamento eficiente. Se o aparelho for instalado numa reentrância da parede, deixe em cima um vão de pelo menos 12 polegadas (30 cm.) e pelo menos 2 polegadas (5 cm.) da parede. O aparelho precisa ser elevado 1 polegada (2,5 cm.) do chão, especialmente se houver alcatifa.



4. Para evitar vibrações, o aparelho precisa estar nivelado.
5. Não instale o aparelho em temperaturas inferiores a 5°C. Poderá perturbar o desempenho.

Eliminação do aparelho antigo

Este aparelho contém fluidos (líquido de refrigeração, lubrificante) e é feito de componentes e materiais que são reutilizáveis e/ou recicláveis. Todos os materiais importantes devem ser enviados para o centro de recolha de materiais para eliminar e podem ser reutilizados após terem sido processados (reciclagem). Para os recuperar, por favor contacte a agência local.

⚠ Advertência

Tire o rodapé e solte a mangueira de alimentação de água

Tire a porta do compartiment o congelador

Tire a porta do frigorífico

Retirar a porta

Perigo de Choque Eléctrico

Desligue a alimentação eléctrica do frigorífico antes de instalá-lo. A desobediência desta regra poderá causar morte ou dano sério.

Se a porta da entrada for estreita demais para passar o frigorífico, tire a porta do aparelho e passe-o de lado.

Remova a cobertura inferior, elevando-a e puxando-a para frente. Remova o clipe e puxe para cima o tubo de alimentação de água enquanto prime na zona (①), conforme demonstrado na figura do lado direito.



OBSERVAÇÃO

- Se a ponta da mangueira estiver deformada ou larga, corte a parte estragada.

- 1) Para tirar a tampa da dobradiça, desatarraxe os parafusos. Solte em seguida todos os fios de ligação, excepto o da terra.
- 2) Para tirar o grampo, gire-o na direcção horária (①) levante em seguida a dobradiça superior (②).

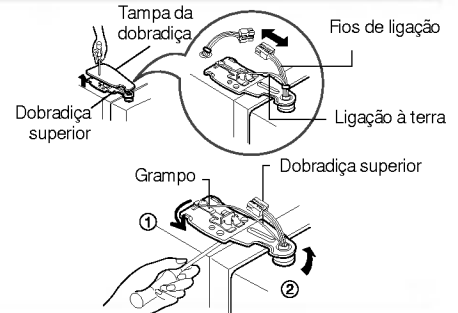

OBSERVAÇÃO

- Ao tirar a dobradiça superior, tome cuidado para que a porta não caia para a frente.

- 3) Para tirar a porta do compartimento congelador, levante-a. Neste caso, será preciso levantar a porta o suficiente para puxar inteiramente para fora a mangueira de alimentação de água.



OBSERVAÇÃO

- Leve a porta do compartimento frigorífero para o local de instalação e encoste-a no chão, tome cuidado para não danificar a mangueira de alimentação de água.

- 1) Desatarraxe os parafusos da tampa da dobradiça e tire a tampa. Solte os fios de ligação que houver, excepto o da terra.
- 2) Para tirar o grampo, gire-o na direcção horária (①) e em seguida, levante a dobradiça superior para tirá-la (②)
- 3) Para tirar a porta do compartimento frigorífero levante-a.

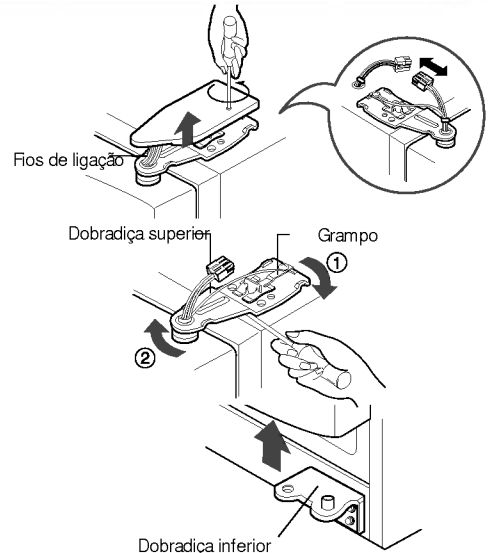

Passar o refrigerante

Passar o refrigerante de lado através da porta de entrada da maneira indicada na figura da direita.

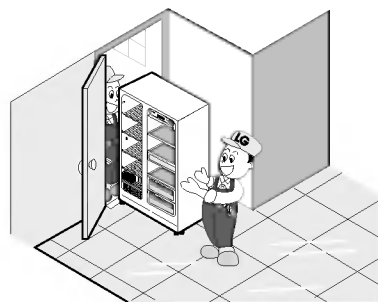

Colocar novamente a porta

Para instalar novamente as portas realize em ordem inversa as operações realizadas para retirá-las, depois de ter passado pela porta de entrada.

Instalação da mangueira de alimentação de água

Antes da instalação

- A operação de produção automática de gelo precisa de pressão de água de 147 ~ 834 kPa (1,5 ~ 8.5 kgf/cm²) (Isto significa que um copinho de papel (180 cc) será enchido em 3 seg.).
- Se a pressão da água não chegar à potência de 147 kPa (1,5 kgf/cm²), será preciso comprar uma bomba de pressão separada para a normal produção de gelo e o suprimento de água fresca.
- Mantenha o comprimento total da mangueira de alimentação de água no máximo em 8 m. e tome cuidado para não dobrar a mangueira. Mangueiras de mais de 8 m. podem causar problemas na alimentação da água por causa da pressão de escoamento.
- Instale a mangueira de alimentação de água num lugar isento de calor.

Advertência

- Ligue somente no fornecimento de água potável.
- Consulte as instruções da instalação do jogo de filtro de água.

Ajuste da altura

Se a porta do compartimento congelador estiver mais baixa que a porta do compartimento frigorífero

Para nivelar a porta, coloque a ponta de uma chave de fenda normal na fenda do parafuso da esquerda de ajuste da altura e gire na direcção horária (⌚).

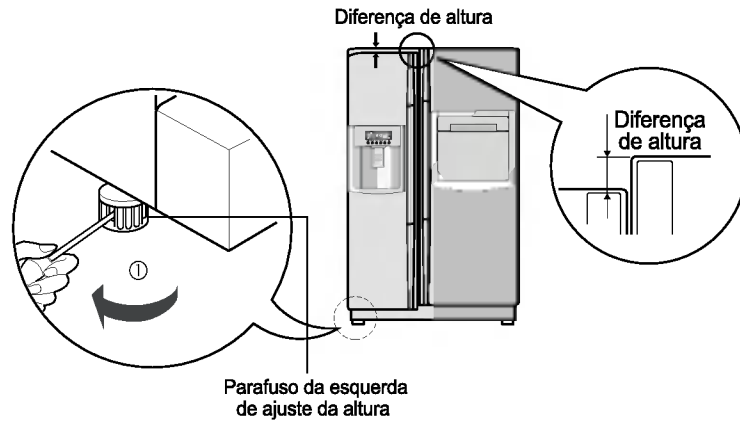

Se a porta do compartimento congelador estiver mais alta que a porta do compartimento frigorífero

Para nivelar a porta, coloque a ponta de uma chave de fenda normal na fenda do parafuso da direita de ajuste da altura e gire na direcção horária (⌚).

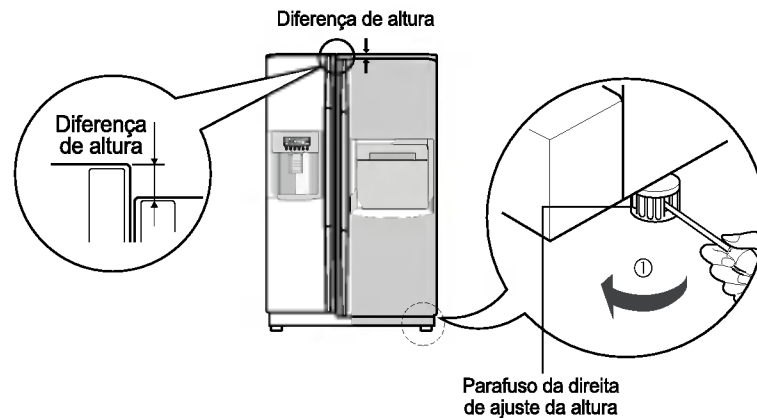

Depois de nivelar a altura da porta

Para as portas do frigorífico fecharem-se suavemente, regule os parafusos de ajuste da altura. Se as portas não fecharem-se correctamente, o desempenho poderá ser influenciado.

Em seguida

1. Tire toda a poeira acumulada no transporte e limpe inteiramente o aparelho.
2. Instale os acessórios tais como a caixa dos cubos de gelo, tabuleiro tampa de evaporação etc., nos lugares certos. Estão embalados juntos para evitar possíveis danos durante o transporte.
3. Ligue o cabo de alimentação eléctrica (a ficha) na tomada. Não instale outros aparelhos na mesma tomada.

Início

A primeira vez que ligar o frigorífico depois de instalá-lo, deixe o funcionamento normal estabilizar-se nas temperaturas de funcionamento 2 ou 3 horas antes de guardar alimentos frescos ou congelados.

Se o funcionamento interromper-se, aguarde 5 minutos antes de reiniciar.

Ajuste das temperaturas e funcionamento

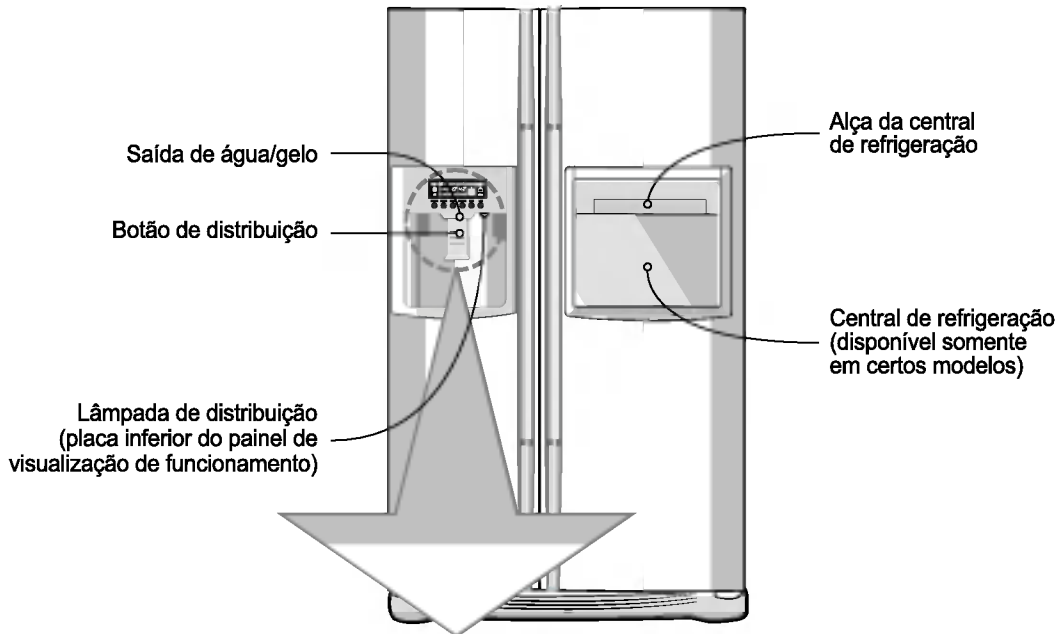

Opcional	Painel de visualização do funcionamento	
Tipo-1		
Tipo-2		
Tipo-3		

Pode regular a temperatura do compartimento do congelador e do compartimento do frigorífico

Como ajustar a temperatura na unidade do congelador



Opcional	Type-1	Type-2	Type-3
TEMP. CONGELADOR	-19°C	MAX : : MIN	MAX : : MIN
Médio(-19°C)→ Médio forte(-22°C)→ Forte(-23°C)→ Fraco(-15°C)→ Médio fraco(-17°C)			

Como ajustar a temperatura na unidade do frigorífico



Opcional	Type-1	Type-2	Type-3
TEMP. FRIGORIFICO	3°C	MAX : : MIN	MAX : : MIN
Médio(3°C)→ Médio forte(2°C)→ Forte(0°C)→ Fraco(6°C)→ Médio fraco(4°C)			

- * Todas as vezes que pressionar o botão, o ajuste é repetido na seguinte ordem: (Médio) → (Médio forte) → (Forte) → (Fraco) → (Médio fraco)
- A temperatura interna actual varia dependendo do estado do alimento assim como a temperatura de ajuste indicada é a temperatura final e não a temperatura actual dentro do frigorífico.
- A função de refrigeração é fraca no momento inicial. Por favor, ajuste a temperatura como descrito acima, após usar o frigorífico por no mínimo 2 a 3 dias.

Seleção de uso do Distribuidor

Poderá seleccionar água ou gelo.

- * Por favor, seleccione água, gelo picado e gelo em cubos pressionando o botão como desejar.
- * Por favor, pressione o botão de pressão levemente, empurrando para a frente com um copo.
 - A linha da borda é indicada para a função seleccionada.
 - Será ouvido o som "Tak" 5 segundos depois da saída do gelo. Este é o som que indica que a saída de gelo está fechada.

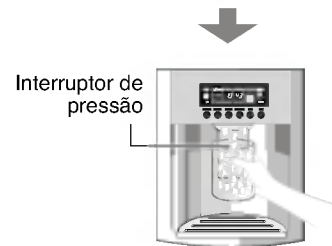
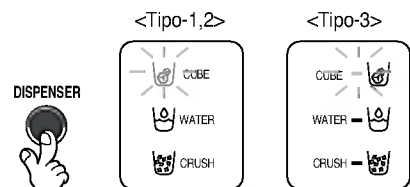

- **Referência** : Por favor, aguarde 2 a 3 segundos para obter o gelo picado ou em cubos antes de retirar o copo dos botões de pressão após receber o gelo ou a água.

Produtor automático de gelo

- A máquina de gelo é capaz de fazer automaticamente 8 cubos de gelo em qualquer altura, aproximadamente 80 cubos por dia. Contudo, esta quantidade pode variar consoante determinadas circunstâncias, como, por exemplo, a duração e a quantidade de vezes que a porta do frigorífico é aberta.
- O processo de produção de gelo cessa automaticamente assim que a bandeja de armazenamento de gelo fica cheia.
- Se optar por não utilizar a função de produção automática de gelo, volte a posicionar o interruptor de selecção da máquina de fazer gelo na posição de desligado ou na posição de ligado, para seleccionar novamente esta opção. Nota: A função de selecção manual é aplicável apenas em alguns modelos.

OBSERVAÇÃO

- É normal produzir-se um ruído quando o gelo cair no recipiente.

Se o funcionamento da produção de gelo não for perfeito

O gelo gruda-se

- Quando o gelo grudar-se, tire os blocos de gelo do recipiente, parta-os em pedaços pequenos e coloque-os de volta no recipiente.
 - Se estiver a produzir pedaços de gelo pequenos demais ou blocos de gelo grudado, será preciso regular a quantidade de água fornecida para a produção de gelo. Contacte o centro de assistência técnica.
- * Se o gelo não for usado frequentemente, poderá grudar-se.

Interrupção eléctrica

- Pode ser que gelo caia no compartimento congelador. Tire o recipiente de gelo e jogue fora todo o gelo, enxugue-o e coloque-o de novo no lugar. Quando a electricidade voltar, gelo picado será seleccionado automaticamente.

Aparelho recém instalado

- Leva aproximadamente 12 horas para um frigorífico recém instalado produzir gelo no compartimento congelador.

Congelador Expresso

Por favor, seleccione esta função para congelação rápida.

- A posição "Ligado" é repetida sempre que premir o botão ().
- A marca gráfica de seta continua em On (activada) ao seleccionar Special Refrigeration "On" (Activar Refrigeração Especial).
- A função de Super congelação desliga-se automaticamente se passar o tempo estabelecido.



Bloqueio

Este botão interrompe a operação de outros botões.

- O bloqueio ou a liberação é obtida quando repete-se pressionando ().
- Pressionando outro botão ao seleccionar 'LOCK'; o botão não opera.

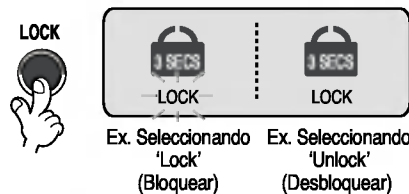

Outras funções

Aviso de Porta aberta

- É ouvido por 3 vezes um som de aviso, no intervalo de 30 segundos, se deixar-se um minuto a porta do frigorífico aberta ou completamente fechada.
- Por favor, contactar o centro de serviços se o som de aviso continuar sempre após o fechamento da porta.

Função (detecção de avaria) de diagnóstico

- A função de diagnóstico detecta automaticamente avarias quando ela é encontrada no produto durante o uso do frigorífico.
- Se a avaria referir-se ao produto, ele não operará através da pressão de nenhum dos botões e as indicações normais não serão fornecidas. Neste caso, não desligue a energia, contacte imediatamente o centro de serviços local. Será necessário muito mais tempo para o engenheiro de serviços detectar a peça avariada se o aparelho for desligado.

Como é o fornecimento de gelo/água fresca

No compartimento frigorífero há um tanque para água fresca que é fornecida para distribuição.

Também há produção automática de gelo que pode ser fornecido picado ou na forma de cubos de gelo.

OBSERVAÇÃO

- É normal que a água não esteja muito fria no começo. Se desejar água mais fria, coloque gelo na água.

Como usar a distribuição

- Seleccione uma opção : gelo picado, água ou cubos de gelo e carregue ligeiramente o botão de fornecimento com um copo ou recipiente qualquer.

Água

Carregue o botão de selecção e acende-se a luz indicadora de água.

- Será distribuída água fresca se empurrar o botão de fornecimento com um copo

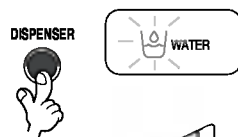

Cubos de gelo

Carregue o botão de selecção e acende-se a luz indicadora de cubos de gelo.

- Serão distribuídos cubos de gelo se empurrar o botão de fornecimento com um copo.

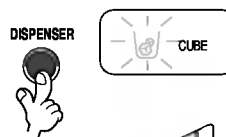

Gelo picado

Carregue o botão de selecção e acende-se a luz indicadora de gelo picado.

- Será distribuído gelo picado se empurrar o botão de fornecimento com um copo.

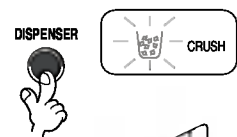

Central de refrigeração (Disponível somente em alguns modelos)

Como usar

Abra a porta da central de refrigeração.

- É possível o acesso à central de refrigeração sem precisar abrir a porta do frigorífico e portanto com economia de electricidade.
- A lâmpada interna acende-se no compartimento frigorífero quando a porta da central de refrigeração for aberta. Deste modo é fácil identificar o conteúdo.

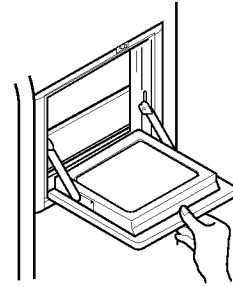

Uso da porta da central de refrigeração como suporte

- Nunca use a porta da central de refrigeração como tábua de cortar e tome cuidado para não estragá-la com utensílios agudos.
- Nunca apoie os braços na porta nem exerça fortes pressões.

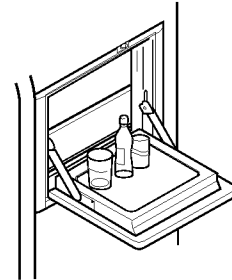

Nunca tire a tampa interna da central de refrigeração

- A central de refrigeração não pode funcionar normalmente sem tampa.

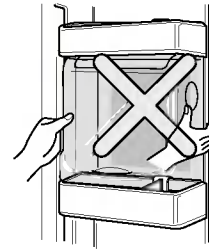

Nunca coloque objectos pesados na porta da central de refrigeração nem permita que crianças pendurem-se na porta.

- Não só a porta da central de refrigeração pode estragar-se, mas também as crianças podem ferirem-se.

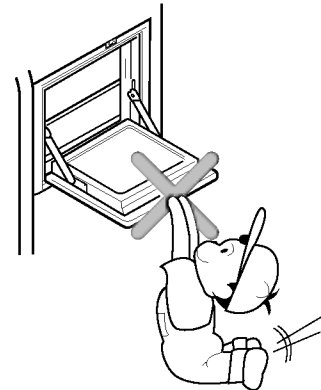

Prateleira extensível

Prateleira (Disponível somente em alguns modelos)

Pode armazenar itens mais altos, como baldes ou garrafas, empurrando simplesmente para a frente e para baixo metade da prateleira. Puxe-a para si para voltar a ter a prateleira toda.

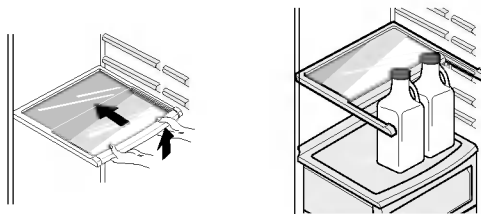

Cacifo para vinho (Disponível somente em alguns modelos)

Ajuste do cacifo para vinho (Tipo 1)

É possível guardar garrafas nos lados mediante este sistema. É possível prendê-lo em qualquer prateleira.

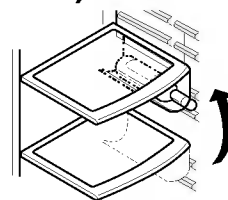

Para inserir o suporte para garrafa de vinho :

Puxe o suporte para garrafa de vinho para baixo, conforme indicado em ② e insira-o na parte de encastrar lateral da prateleira, como em ①, segurando-o para cima, como em ①.

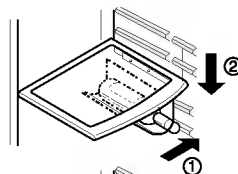

Para retirar o suporte para garrafa de vinho :

Empurre o suporte para garrafa de vinho para dentro, conforme indicado em ④, e puxe-o para cima, como em ③, retirando-o.

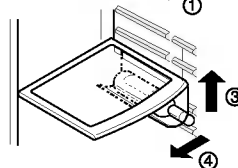

(Tipo 2)

As garrafas podem ser guardadas lateralmente com esta prateleira para vinhos.

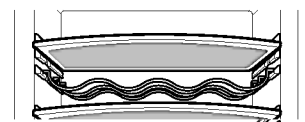

Caixa de ovos (Disponível somente em alguns modelos)

É possível colocar a caixa de ovos na parte do frigorífico que desejar.

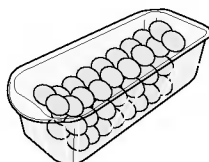

[Tipo-1]

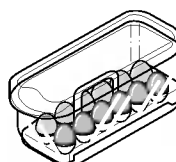

[Tipo-2]

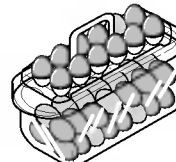

OBSERVAÇÃO

- Nunca use a caixa de ovos como recipiente para gelo. Pode partir-se.
- Nunca guarde a caixa de ovos no compartimento congelador nem no compartimento fresco.

Controlo da humidade do compartimento para verduras (Disponível somente em alguns modelos)

Para controlar a humidade coloque o comutador de controlo da humidade a esquerda/direita se guardar verduras frutas.

Alta humidade

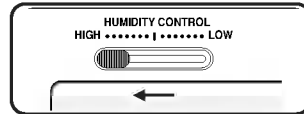

Baixa humidade

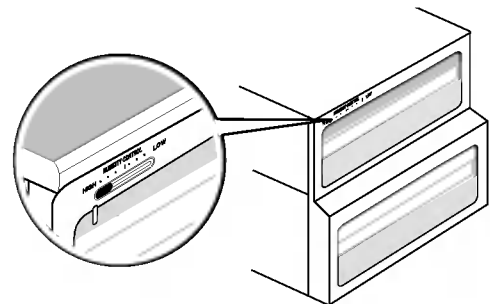
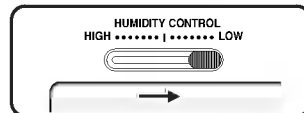

Conversão em compartimento para verduras ou carne (Disponível somente em alguns modelos)

- A gaveta de baixo do frigorífico pode ser convertida em compartimento para verduras ou carne

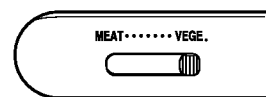

Compartimento para verduras

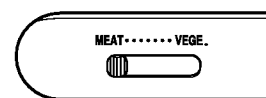

Compartimento para carne

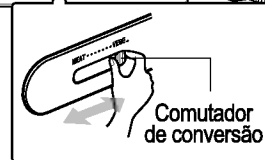
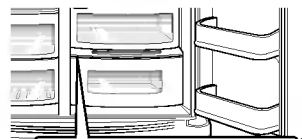

Não deixe de controlar o comutador de conversão antes de guardar os alimentos.

A gaveta para carne mantém uma temperatura inferior ao compartimento frigorifero para guardar carne e peixe frescos durante mais tempo

OBSERVAÇÃO

- As verduras ou frutas vão se congelar se o comutador de conversão estiver regulado como compartimento para carne. Portanto, não deixe de verificá-lo antes de guardar os alimentos.

Desodorante (Disponível somente em alguns modelos)

Este sistema absorve eficientemente os odores fortes mediante um catalítico óptico. Este sistema não exerce nenhum efeito sobre a comida guardada.

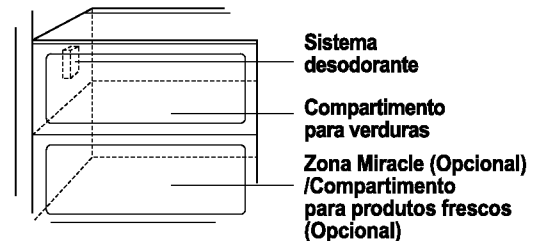

Como usar o sistema desodorante

- Como já está instalado no condutor de entrada de ar do compartimento frigorifero, não é necessária uma instalação especial.
- Guarde as comidas com odores pungentes em recipientes fechados. Senão este odor poderá ser absorvido pelos outros alimentos no compartimento.

Compartimento de conversão da temperatura Zona milagrosa (Disponível somente em alguns modelos)

Pressionando o botão, podem ser conservadas verduras, frutas ou outros produtos alimentícios, como por ex. carne a descongelar, peixe cru etc.



Método de utilização

Pode seleccionar o diapasão de temperatura mais apropriado, em função do tipo dos alimentos guardados.

- Está disponível a selecção da temperatura em 3 níveis, -3 °C, -1 °C e 4 °C inclusive. Em função do tipo dos alimentos guardados, podem ser conservados em estado mais fresco: verduras/frutas e alimentos guardados em frio, necessitando o controlo da humidade, assim como carne/peixe.

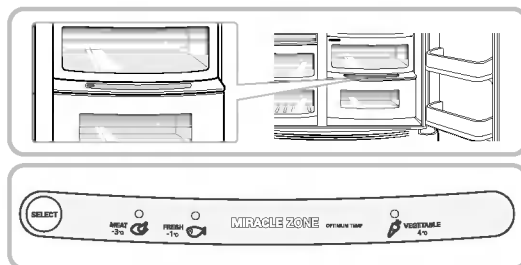

- Ao utilizar a Zona milagrosa como compartimento para guardar carne, se forem guardados dentro também verduras ou frutas, estas poderão ficar congeladas.
- Ao utilizar a Zona milagrosa como compartimento para guardar carne, a carne ou peixe podem estragar-se, eis porque têm que ser conservados no compartimento de congelação.
- Ao abrir a porta do compartimento de refrigeração, a luz da lâmpada acende-se no estado seleccionado, e apaga-se ao fechar a porta
- Ao pressionar o botão de selecção, pode seleccionar consecutivamente (Verduras/frutas) → (Compartimento de refrigeração com humidade controlada) → (Carne).

Zona milagrosa (Disponível somente em alguns modelos)

Retirar a Zona milagrosa

- Retirar primeiro a caixa para verduras.
- Depois de levantar levemente a caixa da Zona milagrosa ①, segurá-la na parte de trás e puxá-la para fora ② .

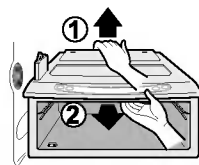

Montar a Zona milagrosa

- Introduzir a caixa da Zona milagrosa no respectivo lugar ① fazendo-a deslizar cuidadosamente para dentro ② .
- Se for introduzida à força, os elementos de acoplagem podem ficar estragados.

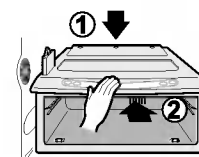

Posição dos alimentos

(Consulte a identificação das peças)

Cacifo para vinho

Para guardar vinho.

Gaveta da merenda

Para guardar pequenos alimentos como pão, merendas etc. ...

Prateleira compartimento frigorífico

Para guardar vários alimentos congelados como carne, peixe, gelado, merendas congeladas etc. ...

Prateleira da porta do compartimento congelador

- Para guardar alimentos em pequenos pacotes.
- A temperatura tende a subir ao abrir a porta. Portanto não guarde alimentos para longo prazo como gelados etc. ...

Gaveta do compartimento congelador

- Para guardar carne, peixe, frango etc. ... depois de embrulhado em película fina.
- Guarde os alimentos enxutos.

Canto dos laticínios

Para guardar laticínios como manteiga, queijo etc. ...

Caixa dos ovos

Coloque a caixa de ovos num lugar apropriado.

Central de refrigeração

Para guardar alimentos de uso frequente como bebidas etc. ...

Prateleira do compartimento frigorífero

Para guardar pratos de acompanhamento ou outros alimentos com uma distância apropriada.

Prateleira da porta do compartimento frigorífero

Para guardar pequenos pacotes de alimentos ou bebidas como leite, sumo, cerveja etc. ...

Gaveta das verduras

Para guardar verduras ou frutas.

Canto de conversão gaveta de verduras/gaveta de carne

Para guardar verduras, frutas, carne a descongelar, peixe cru etc. ... regule o comutador de conversão da maneira necessária.
Não deixe de controlar o comutador de conversão antes de guardar alimentos.

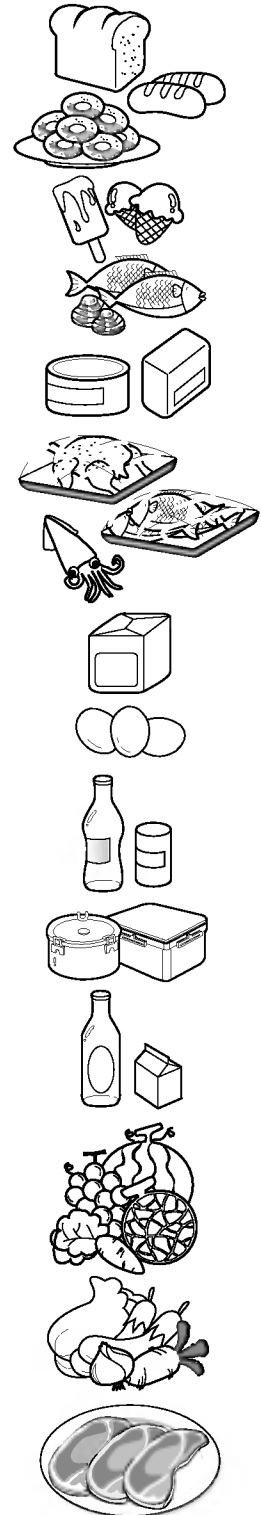

Guardar alimentos

- Guarde os alimentos frescos no compartimento frigorífero. A maneira como os alimentos são congelados e descongelados é um factor importante na manutenção da frescura e do sabor.
- Não guarde alimentos que estragam-se facilmente com baixas temperaturas, tais como bananas e melões.
- Deixe os alimentos quentes arrefecerem-se antes de guardá-los, colocar alimentos quentes no frigorífico poderá estragar outros alimentos e causam um maior consumo de electricidade.
- Ao guardar alimentos, cubra-os com película plástica ou guarde-os dentro de um recipiente com tampa. Deste modo evita-se a evaporação da humidade e ajuda-se os alimentos a manterem o sabor e os nutrientes.
- Não tape as aberturas de ventilação com alimentos. Uma suave circulação de ar fresco mantém a temperatura do frigorífico uniforme.
- Não abra frequentemente a porta. Ao abrir a porta, entra ar quente no frigorífico e a temperatura aumenta.
- Nunca coloque alimentos demais numa prateleira da porta, porque poderá chegar até às prateleiras internas e a porta não poderá fechar-se perfeitamente.

Compartimento congelador

- Não guarde garrafas no compartimento congelador – poderão partirem-se ao congelarem-se.
- Não congele novamente alimentos descongelados. Isto causará perda de sabor e de valor nutritivo.
- Ao guardar alimentos congelados como gelados durante longos prazos, coloque-os numa prateleira interna do congelador, não numa prateleira da porta.
- Não toque nos alimentos frios ou nos recipientes – especialmente nos de metal -, com as mãos húmidas e não coloque produtos de vidro no compartimento do congelador.
- Se tiver friteiras, estas podem abrir ao entrarem em contacto com produtos congelados, causando danos pessoais.

Compartimento frigorífico

- Evitez de placer des aliments humides sur l'étagère supérieure du réfrigérateur. Ils risquent de geler au contact direct de l'air froid.
- Lavez toujours les aliments avant de les placer dans le réfrigérateur. Les légumes et les fruits seront lavés et essuyés, les aliments emballés seront essuyés, afin d'éviter de gâter les autres aliments.
- Lorsque vous conservez des œufs dans leur boîte ou carton, assurez-vous qu'ils sont frais, et conservez-les toujours en position verticale. Ils resteront frais plus longtemps.

OBSERVAÇÃO

- Se o frigorífico estiver num lugar quente e húmido, abrir frequentemente a porta ou guardar muitas verduras podem causar formação de condensação, que não exerce nenhuma influência nos desempenhos. Enxugue a condensação com um pano isento de poeira, com cuidado.

Como desmontar as peças

OBSERVAÇÃO

- Para desmontar, realize na ordem inversa a sequência das operações de montagem. Certifique-se que a ficha foi retirada da tomada eléctrica antes de desmontar ou montar. Nunca exerça grande força para soltar peças. As peças podem estragarem-se.

Lâmpada do compartimento congelador

Para soltar a lâmpada, puxe-a para fora (③) ao mesmo tempo que levanta ligeiramente a tampa da lâmpada (①, ②).

Gire a lâmpada na direcção antiorária. Use uma lâmpada de no máx. 40 W. para frigorífico que há a venda nos centros de assistência técnica.

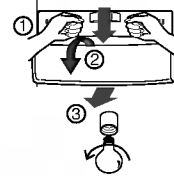

Lâmpada do distribuidor

Para soltar a lâmpada, puxe-a para fora e tire-a. Use uma lâmpada de no máx. 15 W. para frigorífico que há a venda nos centros de assistência técnica.



Prateleira do compartimento do congelador

Para tirar a prateleira, levante um pouco a parte esquerda da mesma, empurre na direcção (①), levante a parte direita na direcção (②) e tire-a

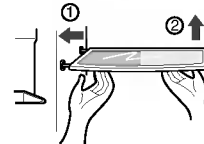

Prateleira da porta e suporte

Segure em ambos os lados (①) e levante a prateleira, puxe-a para fora na direcção (②).

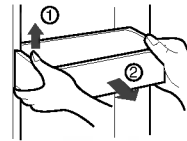

Espaço extra

Levante o espaço extra (①) e puxe-o para fora nesta direcção (②).



Recipiente do gelo

Segure o compartimento do gelo do modo indicado na figura da direita e puxe-o para fora (②) ao mesmo tempo que levanta-o ligeiramente (①).

- IÉ recomendável não desmontar o recipiente do gelo excepto se for realmente necessário.
- Não deixe de usar ambas as mãos para tirar o compartimento de gelo, de maneira que não caia no chão.
- Se o recipiente não se encaixar bem, gire ligeiramente o dispositivo de rotação.



Depois de usar o recipiente

O colector de água não dispõe de uma função de auto drenagem.

Por isso deverá ser limpo regularmente.

Remova a cobertura, puxando a parte da frente da tampa do colector de água, e seque-a com um pano.

Pressione para a direita o ponto marcado, conforme indicado na figura, para remover a cobertura do colector de água.

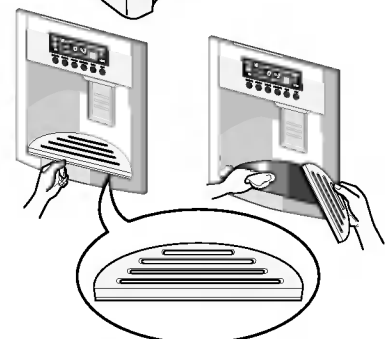

Lâmpada do compartimento frigorífero

Para tirar a lâmpada, pressione para a frente a saliência embaixo da tampa da lâmpada e em seguida puxe a tampa da lâmpada para fora. Gire a lâmpada na direcção antiorária. Use uma lâmpada de no máx. 40 W. para frigorífico que há a venda nos centros de assistência técnica.

Central de refrigeração

- Separe o contentor (①), puxando-o para cima
- Separe a prateleira superior do centro de refrescamento e, depois, puxe para fora a respectiva tampa (②).
- O centro de refrescamento pode ser removido, puxando-o para cima.

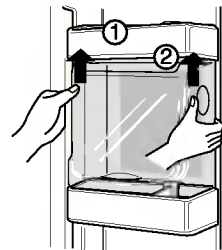

OBSERVAÇÃO

- Não se esqueça de tirar as peças da porta do frigorífico para tirar o compartimento para verduras, a gaveta da merenda e a tampa da central de refrigeração.

Tampa do compartimento das verduras

- Para tirar a tampa do compartimento para verduras, puxe um pouco para a frente (①) o compartimento para verduras, levante a parte frontal da tampa do compartimento para verduras do modo mostrado em (②) e tire-a.

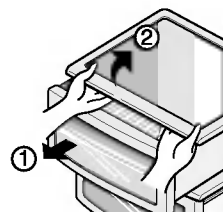

Máquina de Gelo

- Desligue o interruptor (off) da máquina de gelo depois de remover o **Espaço extra**, se estiver de férias de longa duração ou se não for precisar de gelo. Se pretender usar gelo outra vez, ligue novamente o interruptor (On) da máquina de gelo.

Informações gerais

Temporada de férias	Durante férias de duração média, provavelmente é melhor deixar o frigorífico a funcionar. Coloque os itens que puderem ser congelados no congelador para maior durabilidade. Se planejar desligar o aparelho, tire todos os alimentos, tire a ficha da tomada eléctrica, limpe inteiramente o interior e deixe a porta ABERTA para evitar formação de odores.
Interrupção de electricidade	A maioria das interrupções de electricidade corrigidas dentro de umas duas horas não influem nas temperaturas do frigorífico. Entretanto é preciso minimizar o número de vezes que a porta é aberta enquanto a electricidade estiver interrompida.
Mudança	Tire e prenda bem todos os itens soltos dentro do frigorífico. Para evitar danos aos parafusos de ajuste da altura, atarraxe-os até o fundo, dentro da base.
Tubo anti-condensação	A superfície externa do frigorífico poderá às vezes esquentar-se, especialmente logo depois da instalação. Não se alarme. Isto é por causa do tubo anti-condensação, que bombeia líquido refrigerante quente para evitar formação de "suor" na superfície externa do aparelho.
 Limpeza 	
	É importante manter limpo o frigorífico para evitar odores desagradáveis. É preciso limpar imediatamente os alimentos que caírem, porque poderão acidificar ou manchar as superfícies de matéria plástica, se forem deixados a agir.
Exterior	Use uma solução morna de sabão ou detergente suave para limpar o acabamento durável do frigorífico. Passe em seguida um pano limpo húmido e finalmente enxugue.
Interior	É recomendável uma limpeza regular. Lave todos os compartimentos com uma solução de bicarbonato de sódio ou um detergente suave e água quente. Enxagúe e enxugue.
Depois da limpeza	Verifique se o cabo eléctrico não está estragado, se a ficha não está excessivamente aquecida e se a ficha está bem colocada na tomada eléctrica.
Advertência	Desligue sempre o cabo de alimentação da tomada da parede antes de realizar limpeza nas proximidades das peças eléctricas (lâmpadas, comutadores, controlos etc.). Tire a humidade excessiva com uma esponja ou pano para evitar que água ou outro líquido entre em contacto com quaisquer peças eléctricas e cause choque eléctrico. Nunca use esponjas abrasivas metálicas, escovas, produtos de limpeza abrasivos agressivos, soluções alcalinas fortes, líquidos de limpeza inflamáveis ou tóxicos em qualquer superfície. Não toque as superfícies congeladas com as mãos molhadas ou húmidas, porque os objectos húmidos grudam-se em superfícies extremamente frias.

Solução de Problemas

Antes de chamar a assistência técnica, consulte esta lista. Deste modo poderá economizar tempo e dinheiro. Esta lista inclui acontecimentos comuns que não são resultado de defeito de fabricação nem dos materiais deste aparelho.

Acontecimento	Possível causa	Solução
Funcionamento do refrigerador		
Compressor do refrigerador não funciona.	Controlo do frigorífico desligado.	Ligue o controlo do frigorífico. Veja regulação dos comandos.
	Frigorífico em ciclo de descongelamento.	Isto é normal num frigorífico com descongelamento inteiramente automático. Há periodicamente ciclos de descongelamento.
	Ficha fora da tomada eléctrica.	Certifique-se que a ficha está firme na tomada eléctrica.
	Interrupção da electricidade. Verifique as luzes do prédio.	Contacte a empresa de electricidade.
Frigorífico a funcionar demais ou durante tempo demais	Frigorífico maior que o anterior.	Isto é normal. Os aparelhos maiores, mais eficientes, funcionam mais tempo nestas condições.
	Temperatura ambiente ou externa está quente.	É normal que o frigorífico funcione mais nestas condições.
	O frigorífico esteve desligado recentemente durante um longo tempo.	Leva algumas horas para o frigorífico refrigerar-se inteiramente.
	Grandes quantidades de alimentos quentes ou mornos podem ter sido guardadas recentemente.	Alimentos quentes causam que o frigorífico funcione mais tempo até chegar à temperatura desejada.
	As portas têm estado abertas frequentemente demais ou durante tempo demais.	O ar quente ao entrar no frigorífico causa que o mesmo funcione mais tempo. Abra a porta menos vezes.
	A porta do frigorífico ou do congelador podem não estar perfeitamente fechadas.	Certifique-se que o aparelho está nivelado. Não bloqueie as portas com alimentos ou recipientes. Veja a secção dos problemas, ABERTURA/FECHO das portas.
	O comando do frigorífico está regulado para frio demais.	Regule o comando do frigorífico numa posição mais quente até a temperatura ser satisfatória.
	As guarnições do frigorífico ou do congelador estão sujas, desgastadas, rachadas ou mal instaladas.	Limpe o troque a guarnição. Vazamentos na guarnição da porta fazem o frigorífico funcionar mais tempo para manter as temperaturas desejadas.
	O termostato está a manter o frigorífico numa temperatura constante.	Isto é normal. O frigorífico liga-se e desliga-se para manter a temperatura constante.

Acontecimento	Possível causa	Solução
O compressor do frigorífico não funciona.	O termostato está a manter o frigorífico numa temperatura constante.	Isto é normal. O frigorífico liga-se e desliga-se para manter a temperatura constante.
Temperaturas frias demais		
A temperatura do congelador é fria demais mas a temperatura do frigorífico é satisfatória.	O comando do congelador está regulado para frio demais.	Coloque o comando do congelador numa posição mais quente até a temperatura do congelador passar a ser satisfatória.
A temperatura do frigorífico é fria demais mas a temperatura do congelador é satisfatória.	O comando do refrigerador está regulado para frio demais.	Coloque o comando do frigorífico numa posição mais quente.
Alimentos guardados nas gavetas estão a congelar	O comando do refrigerador está regulado para frio demais.	Veja a secção acima.
Carne guardada na gaveta para carnes frescas está a congelar	É preciso guardar a carne numa temperatura um pouco inferior ao ponto de congelamento da água (32° F, 0° C) para ser guardada fresca o tempo máximo.	É normal formarem-se cristais de gelo por causa da humidade da carne.
Temperaturas quentes demais		
As temperaturas do frigorífico ou do congelador estão quentes demais	O comando do congelador está regulado para quente demais.	Coloque o comando do congelador ou do frigorífico numa posição mais fria até a temperatura do congelador ou do frigorífico passar a ser satisfatória.
	O comando do frigorífico está regulado para quente demais. O comando do frigorífico exerce uma certa influência sobre a temperatura do congelador.	Coloque o comando do frigorífico numa posição mais fria até a temperatura do congelador ou do frigorífico passar a ser satisfatória.
	As portas têm estado abertas frequentemente demais ou durante tempo demais.	Ar quente entra no frigorífico/congelador todas as vezes que a porta é aberta. Abra a porta menos vezes.
	A porta pode não estar perfeitamente fechada.	Feche perfeitamente a porta
	Grandes quantidades de alimentos quentes ou mornos podem ter sido guardadas recentemente.	Aguarde que o frigorífico ou congelador tenha podido chegar à temperatura desejada.
	O frigorífico esteve desligado recentemente durante um longo tempo.	Leva algumas horas para o frigorífico refrigerar-se inteiramente.
A temperatura do frigorífico é quente demais mas a temperatura do congelador é satisfatória.	O comando do refrigerador está regulado para quente demais.	Coloque o comando do frigorífico numa posição mais fria.

Acontecimento	Possível causa	Solução
Sons e ruídos		
Nível de ruído mais alto quando o frigorífico está a funcionar.	Os frigoríficos actuais possuem mais lugar para guardar alimentos e mantêm temperaturas mais equilibradas.	É normal que o nível de som seja mais alto.
Nível de ruído mais alto quando o compressor liga-se.	O frigorífico funciona com pressões mais altas durante o funcionamento do ciclo.	Isto é normal. O nível do ruído abaixa-se ao continuar a funcionar o frigorífico.
Ruído de vibração ou batidas	Chão não nivelado ou fraco. Frigorífico a balançar no chão quando move-se ligeiramente.	Certifique-se se o chão é nivelado e sólido e pode adequadamente suportar o frigorífico.
	Objectos colocados em cima do frigorífico a vibrar.	Tire os objectos
	Pratos a vibrar nas prateleiras do frigorífico.	É normal que os pratos vibrem um pouco. Desloque os pratos ligeiramente. Certifique-se se o frigorífico está nivelado e colocado firme no chão.
	O frigorífico está a tocar na parede ou em armários.	Desloque o frigorífico para que não toque mais na parede nem nos armários.
Água/Humidade/Gelo dentro do frigorífico		
Acumula-se humidade nas laterais internas do frigorífico.	O tempo está quente e húmido e portanto aumenta a taxa de acumulação de gelo e condensação interna.	Isto é normal.
	Porta não perfeitamente fechada.	Veja a secção dos problemas, abertura/fecho das portas.
	As portas têm estado abertas frequentemente demais ou durante tempo demais.	Abra a porta menos vezes.
Água/Humidade/Gelo fora do frigorífico		
Forma-se condensação fora do frigorífico ou entre as portas.	O tempo está húmido.	Isto é normal com tempo húmido. Quando a humidade diminuir, a condensação deve desaparecer.
	Porta não fecha perfeitamente, portanto ar frio de dentro do frigorífico encontra-se com o ar quente de fora.	Fechete inteiramente a porta desta vez.

Acontecimento	Possível causa	Solução
Odores no frigorífico	É preciso limpar por dentro	Limpe por dentro com esponja, água quente e bicarbonato de sódio.
	Há alimentos com odores fortes no frigorífico.	Cubra inteiramente estes alimentos.
	Alguns recipientes ou materiais de embalagem possuem odores.	Use um recipiente ou marca de material de embalagem diferente.
Abertura/Fecho de portas/gavetas		
A(s) porta(s) não se fecham.	Embalagem de alimento está a impedir que a porta feche-se.	Desloque as embalagens que impedirem a porta fechar.
	A porta foi fechada com força demais, e causou que a outra porta se abrisse um pouco.	Fechre ambas portas delicadamente.
	O frigorífico não está nivelado. Balança no chão ao ser movido ligeiramente.	Ajuste o parafuso de regulação da altura.
	O chão não é nivelado ou é fraco. O frigorífico balança no chão quando move-se ligeiramente.	Certifique-se se o chão é nivelado e sólido e pode adequadamente suportar o frigorífico. Contacte um carpinteiro para regular ou inclinar o chão.
	O frigorífico está a tocar na parede ou em armários.	Desloque o frigorífico.
É difícil mover as gavetas.	Há alimentos a tocar a prateleira superior da gaveta.	Guarde menos alimentos na gaveta.
	Os carris onde desliza a gaveta estão sujos.	Limpe as gavetas e os carris.
Distribuidor		
O distribuidor não fornece gelo	O compartimento de gelo está vazio.	Assim que gelo for produzido, o distribuidor funcionará.
	A temperatura do congelador está regulada quente demais.	Coloque o comando do congelador numa regulação mais alta para poder produzir cubos de gelo. Assim que gelo for produzido, o distribuidor deve funcionar.
	A válvula de alimentação de água doméstica não está aberta.	Abra a válvula de alimentação de água doméstica e aguarde o tempo necessário para a produção de gelo. Quando gelo for produzido, o distribuidor deve funcionar.
	A porta do frigorífico ou do congelador não está fechada.	Certifique-se que as portas estejam bem fechadas.

Acontecimento	Possível causa	Solução
Distribuidor não fornece gelo.	Gelo derreteu e congelou-se ao redor do bocal por causa de uso infrequente, flutuações de temperatura e/ou interrupção de electricidade.	Tire o recipiente de gelo e descongele o conteúdo. Limpe o recipiente, enxugue e coloque no lugar. Quando mais gelo for produzido, o distribuidor deve funcionar.
Distribuidor está entupido.	Cubos de gelo estão bloqueados entre o braço de produção de gelo e a parte de trás do recipiente.	Tire os cubos de gelo que estão a bloquear o distribuidor.
	Os cubos de gelo se congelam juntos.	Use frequentemente o distribuidor para os cubos de gelo não se congelarem.
	Cubos de gelo comprados ou feitos de outra maneira podem ter sido colocados no distribuidor.	Somente os cubos de gelo produzidos pelo aparelho devem ser usados no distribuidor.
O distribuidor não fornece água.	A válvula de alimentação de água doméstica não está aberta. Veja o problema "O distribuidor não fornece gelo".	Abra a válvula de alimentação de água doméstica.
	A porta do frigorífico ou do congelador não está fechada.	Certifique-se que as portas estejam bem fechadas.
A água possui um sabor e/ou odor desagradável.	A água está a demasiado tempo no tanque.	Tire e jogue fora 7 copos de água para mudar o suprimento. Tire e jogue fora mais 7 copos para enxaguar inteiramente o tanque.
	O aparelho não está perfeitamente ligado à alimentação de água.	Ligue a alimentação de água fria que fornece água para a torneira da cozinha.
Ruído de gelo a cair	Este ruído é normal quando gelo produzido automaticamente cair no recipiente para gelo. O volume pode variar em função da localização do frigorífico.	
Ruído da alimentação de água	Este ruído é normal quando água for fornecida para a produção automática de gelo, depois de ter fornecido gelo.	
Outros	Leia inteiramente a secção 'Produção automática e distribuição de gelo' neste manual.	

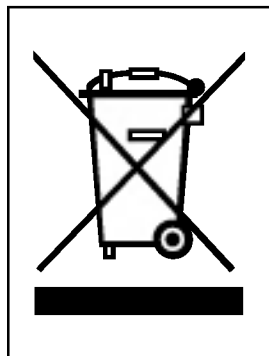

ELIMINAÇÃO DO SEU ANTIGO APARELHO

1. Quando este símbolo de latão cruzado estiver afixado a um produto, significa que o produto é abrangido pela Directiva Europeia 2002/96/EC.
2. Todos os produtos eléctricos e electrónicos devem ser eliminados separadamente do lixo doméstico através de pontos de recolha designados, facilitados pelo governo ou autoridades locais.
3. A eliminação correcta do seu aparelho antigo ajuda a evitar potenciais consequências negativas para o ambiente e para a saúde humana.
4. Para obter informações mais detalhadas acerca da eliminação do seu aparelho antigo, contacte as autoridades locais, um serviço de eliminação de resíduos ou a loja onde comprou o produto.

