



# PŘEHRÁVAČ DVD

## Příručka uživatele

**MODEL: LH-T360SE**

(Hlavní jednotka: LH-T360  
reproduktory: LHS-36SES,  
LHS-36SEW)



Před připojením, provozem a nastavováním tohoto výrobku si prosím pozorně a důkladně přečtete tuto instrukční brožuru.



**VÝSTRAHA:** V ZÁJMU SNÍŽENÍ NEBEZPEČÍ ÚRAZU ELEKTRICKÝM PROUDEM NEODSTRAŇUJTE KRYT (ANI ZADNÍ PANEL) UVNITŘ NEJSOU ŽÁDNÉ PRVKY VYŽADUJÍCÍ UŽIVATELSKOU ÚDRŽBU. PROVÁDĚNÍ ÚDRŽBY SVĚŘTE KVALIFIKOVANÝM SERVISNÍM PRACOVNÍKŮM.



Tento symbol blesku v trojúhelníku upozorňuje uživatele na přítomnost neizolovaného nebezpečného napětí uvnitř pouzdra zařízení, jež je kvůli své výšce schopno způsobit úraz elektrickým proudem.



Vykřičník v trojúhelníku upozorňuje uživatele na přítomnost důležitých pokynů k obsluze a údržbě (servisu) v materiálech přiložených k výrobku.

**VÝSTRAHA:** V ZÁJMU SNÍŽENÍ NEBEZPEČÍ VZNIKU POŽÁRU NEBO ÚRAZU ELEKTRICKÝM PROUDEM NEVYSTAVUJTE TENTO PŘÍSTROJ PŮSOBENÍ DEŠTĚ ANI VLHKOSTI.

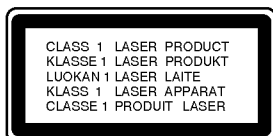

**VAROVÁNÍ:** VIDITELNÉ A NEVIDITELNÉ LASEROVÉ ZÁŘENÍ KDYŽ JE OTEVŘENO A JE ODBLOKOVANÉ ZAJIŠTĚNÍ.

#### VAROVÁNÍ:

Tento výrobek používá laserový systém. Abyste zajistili správné používání výrobku, přečtěte si prosím pečlivě návod k obsluze a uschovejte ho pro budoucí potřebu. Pokud bude třeba na výrobku provést údržbu, obraťte se na autorizovaný servis. Používání ovladačů, nastavení nebo vykonávání postupů jiných než jsou uvedené zde, může vést k vystavení se nebezpečnému ozáření. Abyste předešli přímému vystavení se laserovému paprsku, nepokoušejte se přístroj otevřít. Při jeho otevření je laserové záření zřetelné. NEDÍVEJTE SE PŘÍMO DO PAPERSKU.

**VÝSTRAHA:** Zařízení nesmí být vystaveno působení vody (politi nebo postříkání), na přístroj nestavte nádoby naplněné vodou, např. vázy ap.

#### UPOZORNĚNÍ týkající se napájecí šňůry

**Pro většinu přístrojů se doporučuje, aby byly zapojeny do vyhrazeného obvodu;**

To znamená jediný zásuvkový obvod, který napájí pouze toto zařízení a nemá žádné další zásuvky nebo odbočky. Chcete-li se o tom přesvědčit, zkontrolujte stránku specifikací tohoto uživatelského manuálu. Nepřetěžujte zásuvky ve zdi. Přetížené zásuvky ve zdi, uvolněné nebo poškozené zásuvky ve zdi, prodlužovací šňůry, roztržené napájecí šňůry, nebo poškozená nebo prasklá izolace vodiče jsou nebezpečné.

Všechny tyto podmínky mohou mít za důsledek úraz elektrickým proudem nebo požár. Pravidelně kontrolujte šňůru přístroje, a pokud její vzhled naznačuje poškození nebo zhoršení stavu, odpojte ji, přestaňte zařízení používat a nechte si šňůru vyměnit autorizovaným servisem za za shodnou náhradní část.

Chraňte napájecí šňůru před špatným fyzickým nebo mechanickým zacházením, jako je například zkroucení, zauslování, sevření, přivření ve dveřích nebo chůze po ní. Zvláštní pozornost věnujte zástrčkám, zásuvkám ve zdi a bodu, ve kterém šňůra opouští přístroj. Odpojení výrobku od napájení provádějte vytažením napájecí šňůry ze zásuvky. Při instalaci výrobku se ujistěte, že zásuvka je snadno přístupná.



#### Likvidace starých spotřebičů

1. Pokud je u výrobku uveden symbol pojízdného kontejneru v přeškrtnutém poli, znamená to, že na výrobek se vztahuje směrnice Evropské unie číslo 2002/96/EC.
2. Všechny elektrické a elektronické výrobky by měly být likvidovány odděleně od běžného komunálního odpadu prostřednictvím sběrných zařízení zřízených za tímto účelem vládou nebo místní samosprávou.
3. Správný způsob likvidace starého elektrického spotřebiče pomáhá zamezit možným negativním dopadům na životní prostředí a zdraví.
4. Blížší informace o likvidaci starého spotřebiče získáte u místní samosprávy, ve sběrném zařízení nebo v obchodě, ve kterém jste výrobek zakoupili.



**Tento výrobek je vyroben tak, aby splňoval požadavky na vysokofrekvenční rušení směrnic EEC DIRECTIVE 89/336/EEC, 93/68/EEC a 73/23/EEC.**

<b>Úvod</b>	
Údržba a servis	3
Před použitím systému	4
Čelní panel /Zadní panel	5
Dálkové ovládání	6

## Instalace a nastavení

Připojení k televiz	7
Volitelné přípojky vybavení	8
Připojení antény	8
Připojení systému reproduktorů	9
Zobrazení informací o disku na obrazovce	10
Počáteční nastavení	10
Obecná obsluha počátečních nastavení	10
Jazyky	10
Displej	11
Audio	12
Nastavení reproduktorů systému 5.1	12
Blokovat	13
Atd	13

## Provoz

Všeobecné funkce	14
Přídavné funkce	15
Přehrávání zvukového disku CD nebo souboru MP3/WMA	16
Programovatelné přehrávání	16
Prohlížení disku JPEG	17
Přehrávání disku s filmem ve formátu DivX	18
Předvolba stani	19
Poslech rádia	19
Obsluha RDS	20
Nastavení časovaného vypnutí	21
Osvětlení displeje (DIMMER)	21
Vypnutí zvuku	21
Používání sluchátek	21
Volba zdroje vstupního signálu	21
XTS (vynikající pravý zvuk)/XTS pro	21
VIRTUÁLNÍ zvuk	21
Zvukový mód	21

## Tabulky

Kódy jazyků	22
Seznam regionálních kódů	22
Odstraňování problémů	23-24
Technické parametry	25

## Údržba a servis

Dříve než se obrátíte na servisní středisko, věnujte pozornost informacím uvedeným v této kapitole.

### Manipulace se zařízením

#### Při expedici

Ušchovejte prosím originální obal a obalový materiál. Chcete-li zařízení expedovat co nejbezpečněji, zabalte je původním způsobem do originálního obalu.

#### Udržování čistoty vnějších povrchů

- Nepoužívejte v blízkosti přístroje těkavé kapaliny, např. sprej proti hmyzu.
- Neponechávejte v dlouhodobém kontaktu s povrchem zařízení pryžové, resp. umělohmotné předměty. V opačném případě může dojít k porušení povrchu.

#### Čištění zařízení

Pro čištění přehrávače používejte jemný suchý hadřík. Při výrazném znečištění povrchu použijte jemný hadřík mírně zvlhčený vodním roztokem jemného detergentu.

Nepoužívejte silná rozpouštědla, tj. alkohol, benzín či ředidlo. V opačném případě může dojít k poškození povrchu zařízení.

#### Údržba zařízení

Přehrávač DVD je jemným zařízením využívajícím špičkové technologie. Při znečištění nebo opotřebení může dojít ke snížení kvality obrazu.

V závislosti na provozních podmínkách vám doporučujeme provádět vždy po uplynutí 1000 hodin provozu pravidelnou prohlídku a údržbu.

Další informace vám poskytne nejbližší prodejce.

# Úvod

## Před použitím systému

Pro správné používání tohoto výrobku si prosím pečlivě prostudujte tuto uživatelskou příručku a uschovejte ji pro budoucí použití.

Tato příručka obsahuje informace o provozu a údržbě přijímače DVD/CD. Je-li zapotřebí provést servis zařízení, obraťte se na autorizovaný servis.

### O symbolu

Za provozu může obrazovka televizoru zobrazit symbol "", který upozorňuje, že funkce popsána v této uživatelské příručce není pro daný disk DVD s videozáznamem k dispozici.

## Symbole používané v této příručce







### Poznámky:

Označuje zvláštní operační funkce tohoto zařízení.

### Tipy:

Upozorňuje na tipy a pokyny usnadňující obsluhu.

Odstavec uvedený některým z následujících symbolů platí pouze pro disk označený příslušným symbolem.

-  DVD a uzavřené DVD±R/RW
-  média CD s videozáznamem
-  zvuková CD
-  disky obsahující soubory formátu MP3
-  disky obsahující soubory formátu WMA
-  disky obsahující soubory formátu JPEG
-  disky obsahující soubory formátu DivX

Vyrobena v licenci laboratoří Dolby Laboratories. "Dolby", "Pro Logic" a symbol dvojité D jsou ochrannými známkami Dolby Laboratories. Confidential Unpublished works. Copyright 1992 – 1997 Dolby Laboratories. Všechna práva vyhrazena

Vyrobena v licenci od Digital Theater Systems, Inc. U.S. Pat. č. 5,451,942; 5,956,674; 5,974,380; 5,978,762; 6,226,616; 6,487,535 a dalších patentů USA a světových "DTS" a "DTS Digital Surround" jsou registrované obchodní známky Digital Theater Systems, Inc., všechna práva vyhrazena 1996, 2003 Digital Theater Systems, Inc., všechna práva vyhrazena.

## Podporované formáty disků

	DVD (disky o průměru 8 cm / 12 cm)
	Video CD (VCD) (disky o průměru 8 cm / 12 cm)
	zvukové CD (disky o průměru 8 cm / 12 cm)

Dále lze přehrávat disky souboru DivX, DVD -R, DVD +R, DVD -RW, DVD +RW, SVCD a CD-R / CD-RW, které obsahují zvukové nahrávky nebo soubory typu MP3, WMA a/nebo JPEG.

### Poznámky:

- V závislosti na vlastnostech nahrávacího zařízení a CD-R/RW (nebo DVD -R, DVD +R, DVD -RW, DVD +RW) disků na tomto přístroji nelze přehrávat některé disky CD-R/RW (resp. DVD -R, DVD +R, DVD -RW, DVD +RW).
- Nepřilepujte na disk žádné nálepky či štítky (to platí pro obě strany disku - stranu s popisky i stranu s nahrávkou).
- Nepoužívejte CD nepravidelných tvarů (např. disky ve tvaru srdce nebo osmiúhelníku). Mohlo by dojít k selhání funkce přístroje.

### Kód oblasti

Tento přístroj má kód regionu vytištěn na zadní straně. Na tomto přístroji lze přehrávat pouze disky DVD označené stejným kódem regionu jako na zadní straně tohoto přístroje nebo jako "ALL".

### Informace o Oblastní kód

- Většina disků DVD je na obalu označena symbolem glóbu s jedním nebo více čísly. Toto číslo se musí shodovat s regionálním kódem vašeho přijímače DVD/CD. V opačném případě nebude možné disk přehrávat.
- Pokusíte-li se přehrávat DVD s odlišným regionálním kódem, obrazovka televizoru zobrazí hlášení "Ověřit regionální kód".

## Čelní panel /Zadní panel

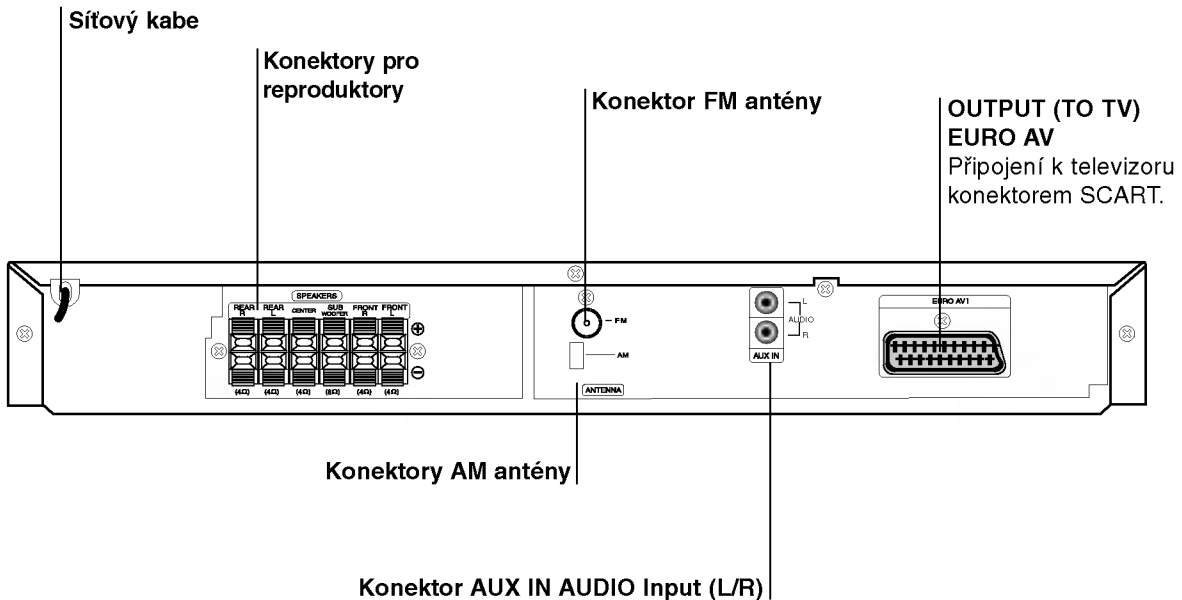
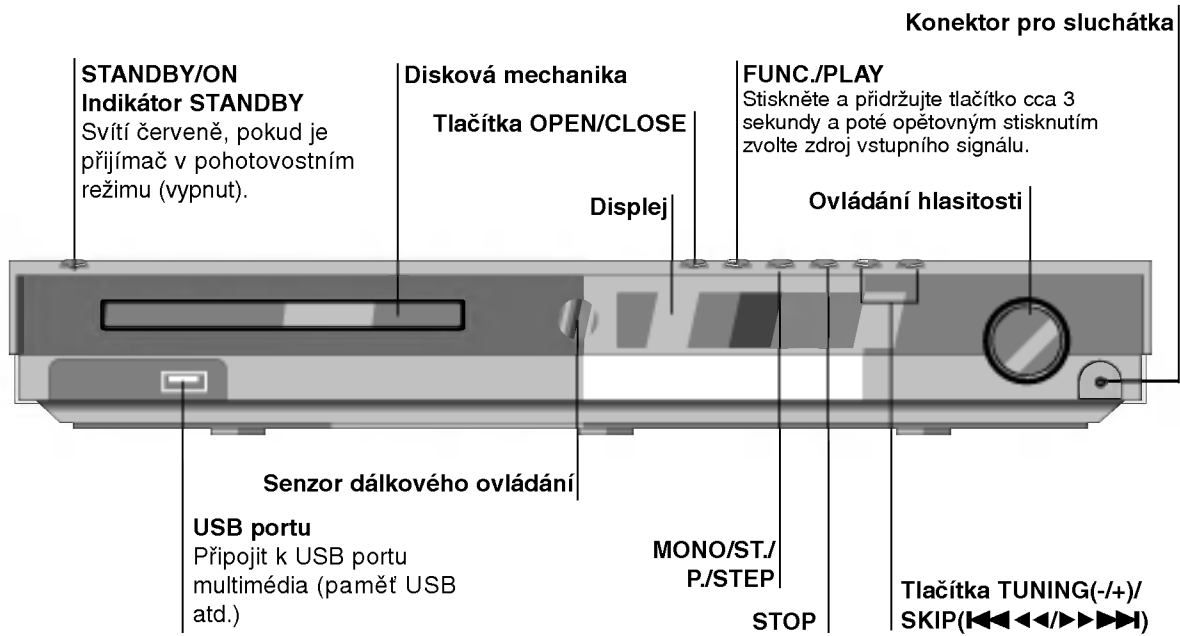

Nedotýkejte se vnitřních kolíků konektorů na zadním panelu. Elektrostatický výboj by mohl způsobit trvalé poškození jednotky.

## Dálkové ovládání

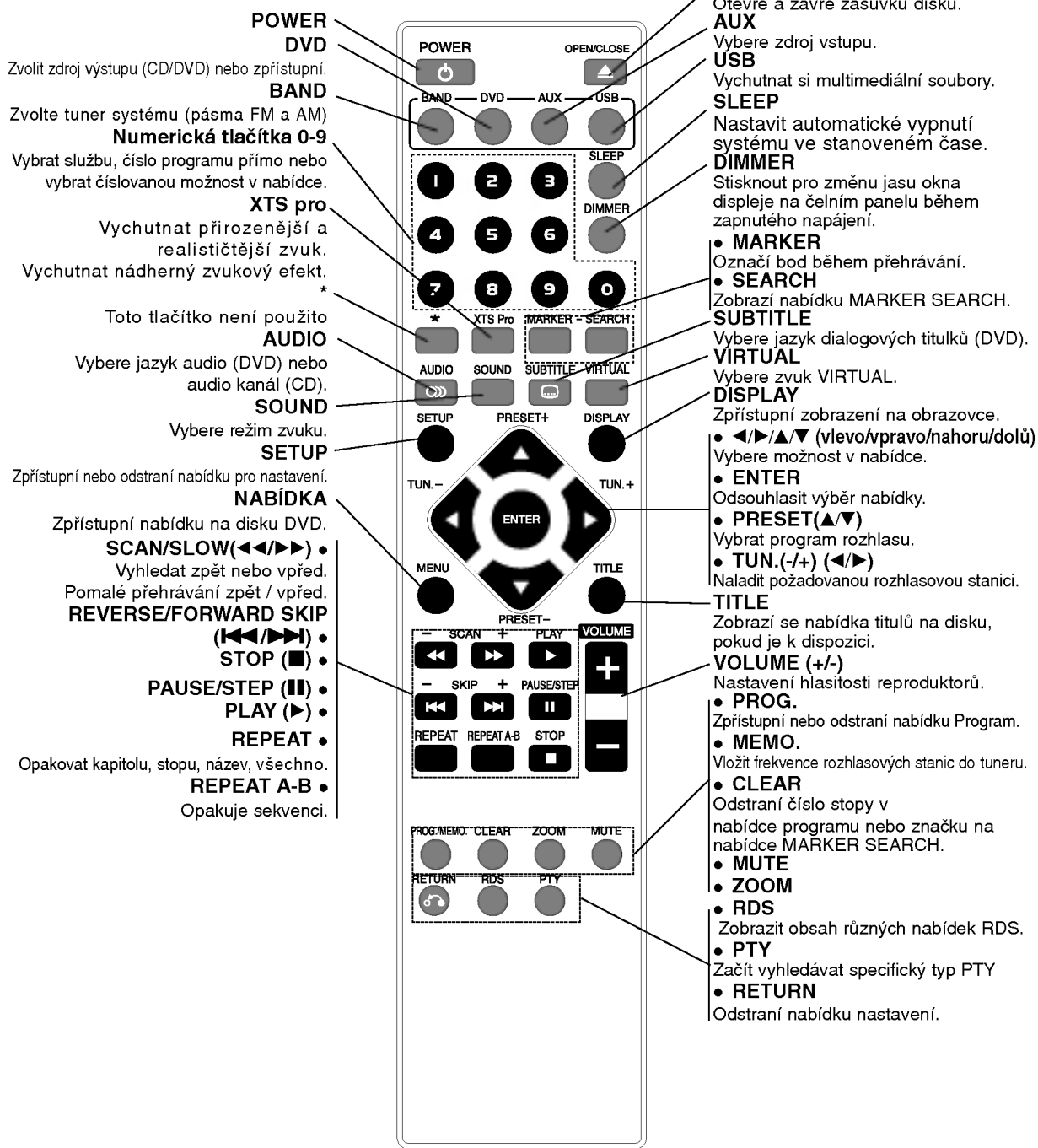

### Dosah dálkového ovládání

Namiřte dálkové ovládání na senzor dálkového ovládání a stiskněte tlačítka.

- **Dosah:** Přibližně 7 m od senzoru dálkového ovládání.
- **Maximální úhel:** Přibližně 30° v obou směrech od senzoru dálkového ovládání na hlavní jednotce.

### ⚠ Varování

Nemíchejte staré a nové baterie. Nikdy nedávejte dohromady různé typy baterií (standardní, alkalické atd.).

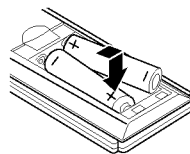

### Vložení baterií do dálkového ovládání

Sejměte kryt baterií na zadní straně dálkového ovládání + a - vložte dvě baterie typu R03 (velikost AAA).

# Instalace a nastavení

## Připojení k televiz

Podle možností Vašeho současného systému zvolte jeden z typů připojení

### Tipy

- Podle typu Vašeho televizoru a dalšího zařízení, které chcete připojit, si můžete vybrat z několika způsobů připojení přehrávače. Televizor naladte na správný vstupní AV kanál.
- Podívejte se prosím na způsob zapojení televizoru, videa, stereo systému a dalších zařízení do uživatelských příruček těchto zařízení.

### Upozornění

- DVD/CD přijímače musí být přímo připojen k televizoru. Televizor naladte na správný vstupní video kanál.
- Nepřipojujte DVD/CD přijímače k Vašemu televizoru přes videorekordér. Obraz DVD přehrávače může být zhoršován systémem ochrany proti kopírování.

### Propojení SCART

Připojte konektor OUTPUT (TO TV) EURO AV přijímače DVD/CD k příslušným konektorům televizoru prostřednictvím kabelu SCART (T).

- Pokud váš televizor disponuje vysokým rozlišením (HDTV) nebo je "digital-ready", můžete využít výhody výstupu progresivního vykreslování tohoto přehrávače DVD/CD, který vám poskytne nejvyšší možné rozlišení.
- Jestliže váš TV neakceptuje vaše nastavení rozlišení, objeví se na obrazovce nenormální obraz. Přečtěte si, prosím, příručku uživatele a potom nastavte rozlišení, které váš TV akceptuje.

### Poznámka:

Obraz ze vstupu SCART není podporován.

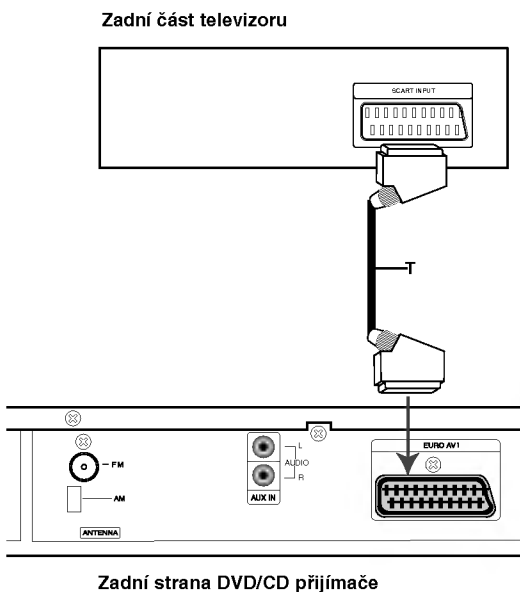

## Volitelné přípojky vybavení

1. Zapojte VCR do konektorů AUX IN.
2. Připojit USB port paměti USB (nebo přehrávače MP3 atd.) k USB port na čele jednotky.

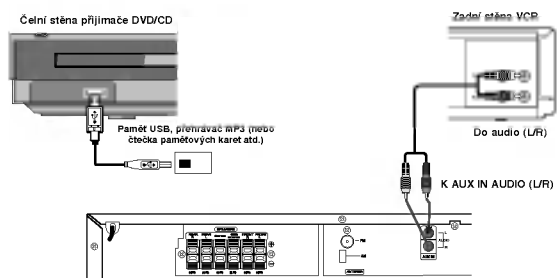

## Vyjmutí zařízení USB z přístroje

1. Vybete jiný funkční režim nebo dvakrát po sobě stisknete tlačítko STOP(■).
2. Vyjměte zařízení USB z přístroje.

### Poznámky:

- Nevyjímejte zařízení USB za provozu.
- Lze přehrávat hudební soubory (MP3/WMA), prohlížet obrázky (JPEG) a soubory DivX.
- Tento přístroj nedokáže používat rozbočovač USB.
- Doporučené paměťové karty  
Compact Flash Card (CFC), Micro Drive (MD),  
Smart Media Card (SMC), Memory Stick (MS),  
Secure Digital Card (SD), Multi Media Card (MMC),  
Memory Stick Pro (MS-Pro)  
- Kompatibilita: FAT16, 32  
- Používejte pouze doporučené paměťové karty.
- Zařízení, která vyžadují instalaci dalších programů po připojení přístroje k počítači, nejsou podporována.
- V případě použití pevného disku s USB připojte k pevnému disku vlastní napájecí kabel pro zajištění správné funkce. Jsou podporovány až 4 diskové oddíly na jednom pevném disku. Další oddíly nad tento počet nejsou rozpoznány.
- Pokud jsou na USB zařízení dvě a více jednotek, je na obrazovce zobrazena složka pro každou jednotku. Pro návrat do předchozí nabídky po výběru složky stiskněte RETURN.
- Digitální fotoaparáty a mobilní telefony nejsou podporovány.

## Připojení antény

Pro poslech rádia musíte připojit dodané FM/AM antény.

- AM smyčkovou anténu připojte do konektoru pro AM anténu.
- Připojte drátovou anténu FM k anténnímu konektoru FM.

### Poznámky

- Umístěte AM anténu daleko od DVD/CD přijímače a podobných zařízení, aby anténa nepřijímala šum z těchto zařízení
- Při plném roztažení FM antény bude lepší příjem FM signálu.
- Po připojení umístěte FM anténu do horizontální polohy.

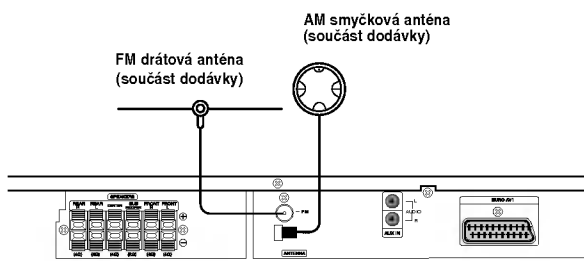



## Připojení systému reproduktorů

Připojte kabely reproduktorů ke konektoru pro reproduktory. Nejlepší prostorový zvuk dostanete správným umístěním reproduktorů (vzdálenost, výška atd.).

### Poznámky

- Pozor na správné zapojení kabelů reproduktorů do správných svorek: + do +, - do -. Pokud kabely přehodíte, zvuk bude zkreslený.
- Pokud použijete přední reproduktory s nízkým maximem vstupu, zvyšujte opatrně hlasitost, aby nebyla překročena hodnota maximálního vstupu do reproduktoru.

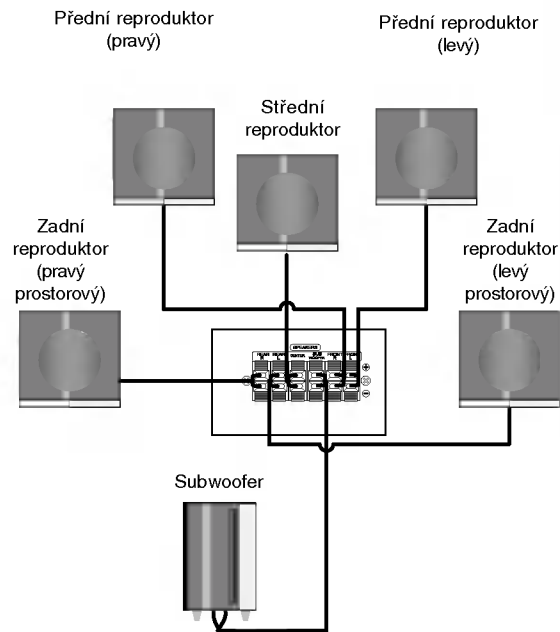

## Informace o feritovém jádru (opce)

Feritové jádro je třeba připojit ke kabelům reproduktorů (aby bylo možné reproduktory připojit k tomuto zařízení).

Toto feritové jádro omezuje šумы.

### Připojení feritového jádra

1. Stisknutím zářátky [a] otevřete feritové jádro.
2. Umístěte kabel na jádro a udělejte jednu smyčku.
3. Zavřete feritové jádro tak, aby zaklaplo.

### Poznámka:

Připevněte feritové jádro v blízkosti jednotky (viz obrázek 3 a poznámka).

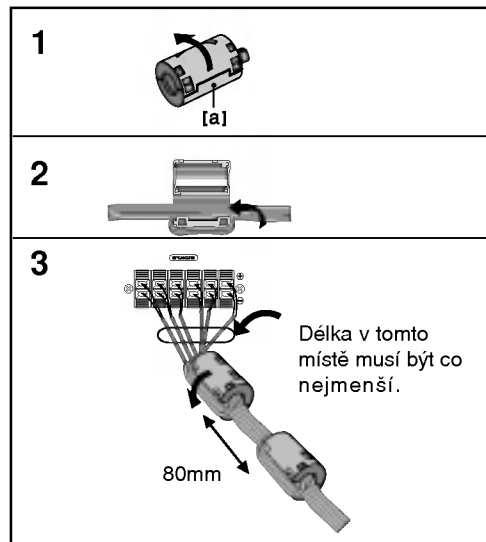

## Zobrazení informací o disku na obrazovce

Na obrazovce můžete zobrazit různé informace o disku, který je vložen.

1. Stisknutím tlačítka DISPLAY zobrazíte různé informace o přehrávání.  
Zobrazené údaje se budou lišit v závislosti na typu disku nebo stavu přehrávání.
2. Položku můžete vybrat stisknutím ▲ / ▼ a změnit nebo vybrat nastavení můžete stisknutím ◀ / ▶.
  - Titul - Číslo aktuálního titulu (nebo stopy)/celkový počet titulů (nebo stop)
  - Kapitola - číslo aktuální kapitoly/celkový počet kapitol
  - čas - Uplynulý čas přehrávání
  - Zvuk - Vybraný jazyk zvuku (pouze DVD VIDEO) nebo zvukový kanál
  - Titulky - Vybrané titulky
  - Úhel - Vybraný úhel/celkový počet úhlů
  - Zvuk - Vybraný režim zvuku

### Poznámka:

Pokud není během několika sekund stisknuto žádné tlačítko, zobrazení na obrazovce zmizí.

## Počáteční nastavení

Prostřednictvím nabídky nastavování můžete provádět různá nastavení, např. nastavení obrazu a zvuku. Mimo jiné můžete nastavovat rovněž jazyk titulků a jazyk nabídky nastavení. Podrobné informace ke každé položce nabídky nastavení naleznete na stranách 10 až 13.

### Zobrazení a vypnutí nabídky:

Stisknutím tlačítka SETUP zobrazíte nabídku. Po druhém stisknutí tlačítka SETUP dojde k přepnutí zpět na počáteční obrazovku.

### Přechod na následující úroveň:

Stiskněte tlačítko ▶ na dálkovém ovládní.

### Přechod na předchozí úroveň:

Stiskněte tlačítko ◀ na dálkovém ovládní.

## Obecná obsluha počátečních nastavení

1. Stiskněte tlačítko SETUP. Zobrazí se nabídka nastavování.
2. Stisknutím ▲ / ▼ zvolte požadovanou položku a poté tlačítkem ▶ přepněte na druhou úroveň. Obrazovka zobrazí aktuální nastavení zvolené položky a alternativní nastavení.
3. Tlačítky ▲ / ▼ proveďte druhou požadovanou volbu a poté stisknutím tlačítka ▶ přepněte na třetí úroveň.
4. Tlačítky ▲ / ▼ zvolte požadované nastavení a poté stisknutím tlačítka ENTER volbu potvrďte. Některé z položek vyžadují provedení dalších úkonů.
5. Stisknutím tlačítka SETUP nebo PLAY nabídku nastavování opustíte.

## Jazyky



### OSD

Volí jazyk nabídky nastavování a displeje na obrazovce.

### Zvukový disk / Diskový podtitul / Diskový menu

Volí jazykovou mutaci zvukové stopy disku, titulků a nabídky disku.

**Originál:** Je vybrána originální jazyková mutace disku.

**Atd.:** Jinou jazykovou mutaci vyberete tak, že pomocí numerických tlačítek vložíte příslušný čtyřmístný kód jazyka (seznam kódů je uveden v tabulce na straně 22). Pokud vložíte nesprávný kód, stiskněte CLEAR.

## DISPLEJ



### Televizní aspekt

**4:3** – Nastavte, je-li připojen televizor se standardní obrazovkou 4:3.

**16:9** – Nastavte, je-li připojen televizor s obrazovkou o poměru stran 16:9.

### Modus displeje

Nastavení režimu zobrazení je účinné pouze je-li nastaven poměr stran obrazovky televizoru "4:3".

**Poštovní schránka** - Zobrazuje široký obraz s tmavými pásy v dolní a horní části obrazovky.

**Panscan** - Automaticky zobrazuje široký obraz na celé obrazovce a ořezává boční části obrazu.

## Audio

Každý disk DVD má k dispozici řadu možností zvukového výstupu. Zvukové volby přehrávače nastavte dle typu zvukového systému, který používáte.



### DRC (Řízení dynamického rozsahu)

Díky digitální zvukové technologii umožňuje formát DVD\*1 velmi přesnou a věrnou reprodukci zvukové části záznamu. Máte nicméně možnost zmenšit dynamický rozsah zvukového výstupu (rozdíl mezi nejhlasitějšími a nejtiššími zvuky). V takovém případě budete moci přehrávat zvukovou stopu filmu méně hlasitě beze ztráty srozumitelnosti. Chcete-li zapnout tento efekt, nastavte položku DRC na hodnotu Zapnuto.

\*1: pouze systém Dolby Digital

### Hlasitý

Hodnotu položky Vocal nastavte na On pouze v případě přehrávání vícekanálového disku karaoke DVD. Kanály karaoke na disku budou přimíchávány do běžného stereofonního zvuku.

## Nastavení reproduktorů systému 5.1

Tato kapitola obsahuje důležité informace, které vám usnadní nastavit přijímač DVD/CD.

1. Stisknutím tlačítka ENTER se zobrazí nabídka 5.1 Speaker Setup (Nastavení reproduktorů systému 5.1).



2. Pomocí tlačítek ◀ / ▶ vyberte požadovaný reproduktor.
3. Pomocí tlačítek ▲ / ▼ / ◀ / ▶ upravte možnosti.
4. Stisknutím tlačítka ENTER potvrďte výběr. Vrátíte se na předchozí nabídku.

### Speaker selection (Výběr reproduktoru)

Vyberte reproduktor, který chcete nastavit. (Přední reproduktory (levý), středový reproduktor, přední reproduktory (pravý), zadní reproduktory (pravý), zadní reproduktory (levý) nebo basový reproduktor)

#### Poznámka:

Určitá nastavení reproduktoru jsou zakázána licenční smlouvou Dolby Digital.

### Size (velikost)

Typ reproduktorů je nastaven napevno a proto jej nelze měnit.

### Volume (hlasitost)

Tlačítkem ◀ / ▶ seřídíte výstupní úroveň zvoleného reproduktoru . (-5dB ~ 5dB)

### Distance (Vzdálenost)

Pokud jste připojili reproduktory k přijímači DVD/CD, nastavení Distance (Vzdálenost) umožňuje informovat reproduktory o tom, jakou vzdálenost musí zvuk urazit do bodu poslechu. Toto nastavení umožňuje, aby zvuk ze všech reproduktorů dorazil k posluchači ve stejnou dobu.

Stisknutím tlačítka ◀ / ▶ upravte vzdálenost vybraného reproduktoru.(Přední reproduktory a subwoofer nelze nastavit.)

### Test

Stisknutím tlačítka ◀ / ▶ vyzkoušejte signál jednotlivých reproduktorů. Upravte hlasitost tak, aby odpovídala hlasitosti testovacích signálů uložených v paměti systému.

Levý přední (L) → Středový → Pravý přední (R) →  
Levý zadní (R) → Pravý zadní (L) → Basový

## Blokovat



### Klasifikace

Zablokuje přehrávání DVD s hodnocením na základě jejich obsahu. Ne všechny disky mají hodnocení.

1. Zvolte položku "Klasifikace" nabídky Blokovat a poté stiskněte tlačítko ►.
2. Pro přístup k možnostem LOCK (uzamčení) musíte zadat heslo, které jste předtím vytvořili. Pokud jste dosud nezadali heslo, budete k tomu vyzváni. Zadejte heslo a stiskněte tlačítko ENTER. Zadejte je pro ověření znovu a stiskněte ENTER. Pokud se při zadávání zmýlíte, dříve než stisknete ENTER, stiskněte tlačítko CLEAR.
3. Tlačítky ▲ / ▼ zvolte hodnocení od 1 do 8.

**Klasifikace (Rating) 1 až 8:** Jedna (1) omezuje přehrávání nejvíce. Hodnocení osm (8) obsahuje nejméně omezení pro přehrávání.

### Odemčení

Po volbě této položky se rodičovská kontrola vypne a je přehráván veškerý obsah.

4. Stisknutím tlačítka ENTER potvrďte volbu hodnocení a následným stisknutím tlačítka SETUP opusťte nabídku.

### Heslo (bezpečnostní kód)

Můžete zadat nebo změnit heslo.

1. Vyberte heslo v nabídce LOCK (uzamčení) a stiskněte ►.
2. Postupujte podle kroku 2 výše (Hodnocení). Pokud chcete změnit heslo, zvýrazněte možnost "Change" a stiskněte ENTER. Zadejte staré heslo a poté zadejte a ověřte nové heslo.
3. Stiskněte SETUP pro výstup z nabídky.

### Když jste zapomněli heslo

Pokud jste heslo zapomněli, můžete je vymazat pomocí následujícího postupu:

1. Stiskněte SETUP pro zobrazení nabídky Nastavení.
2. Zadejte šestimístné číslo "210499" a stiskněte ENTER. Heslo je vymazáno.

## Kód oblasti

Vložte kód oblasti, jejíž standardy byly použity při hodnocení disku DVD video, podle tabulky na straně 22.

1. Zvolte položku " Kód země" nabídky Blokovat a poté stiskněte tlačítko ►.
2. Postupujte podle kroku 2 v předchozím odstavci. (Hodnocení).
3. Tlačítky ▲ / ▼ zvolte první znak.
4. Stiskněte ► a tlačítky ▲ / ▼ zvolte druhý znak.
5. Pro potvrzení vašeho kódu oblasti stiskněte ENTER.

## Atd.



### PBC

Zapíná a vypíná řízené přehrávání (PBC).

**Zapnuto:** média Video CD s funkcí PBC jsou přehrávána dle PBC.

**Vypnuto:** média Video CD s funkcí PBC jsou přehrávána shodným způsobem jako zvuková CD.

### Registrace DivX(R)

Poskytujeme vám registrační kód DivX® VOD (Video On Demand – video na požádání), který vám umožní půjčit si a zakoupit filmy pomocí služby DivX® VOD. Více informací viz stránky [www.divx.com/vod](http://www.divx.com/vod).

1. Vyberte možnost "Registrace DivX(R)" a stiskněte ►.
2. Když je vybraná možnost "Vybrat" stiskněte ENTER a objeví se registrační kód. Registrační kód použijte k zakoupení nebo půjčení filmů ze služby DivX® VOD na [www.divx.com/vod](http://www.divx.com/vod). Postupujte podle instrukcí a nahrajte si na disk film pro přehrávání na této jednotce.
3. Nabídku opusťte stisknutím tlačítka ENTER.

### Poznámka:

Filmy stažené z DivX® VOD lze přehrávat pouze na tomto přístroji.

# Provoz

## Všeobecné funkce

Tlačítka	Činnosti	Disky
▲ (OPEN / CLOSE)	Otevře nebo zavře zásuvku pro disk.	<b>ALL</b>
⏸ (PAUSE)	Přehrávání lze pozastavit stisknutím ⏸ během přehrávání.  Pro přehrávání po jednotlivých snímcích tiskněte ⏸ opakovaně.	<b>ALL</b> <b>DVD</b> <b>VCD</b> <b>DivX</b>
SKIP (⏮ / ⏭)	Krátce stiskněte SKIP (⏮ nebo ⏭) během přehrávání pro přechod na další kapitolu/stopu nebo pro návrat na začátek aktuální kapitoly/stopy.  Stiskněte dvakrát krátce SKIP ⏮ pro krok zpět na předchozí kapitolu/stopu.	<b>ALL</b>
SCAN (⏪ / ⏩)	Opakovaně stiskněte SCAN (⏪ nebo ⏩) pro výběr požadované rychlosti hledání DVD : 5 kroky (X2, X4, X8, X16, X100) disky DivX, Video CD : 4 kroky (X2, X4, X8, X16) WMA/MP3, Audio CD : 3 kroky (X2, X4, X8)	<b>DVD</b> <b>VCD</b> <b>DivX</b> <b>ACD</b> <b>MP3</b> <b>WMA</b>
REPEAT	Stisknutím tlačítka REPEAT (Opakovat) během přehrávání vyberte požadovaný režim opakování. DVD video disky: Kapitola/Titul/Vypnuto Video CD, Audio CD, disky DivX/MP3/WMA: Stopa/Vše/Vypnuto	<b>ALL</b>
A-B	Během přehrávání stiskněte tlačítko A-B a vyberte bod A a bod B – bude se opakovat úsek od A (počáteční bod) do B (koncový bod). Nabídku opustíte stisknutím tlačítka REPEAT A-B.	<b>DVD</b> <b>VCD</b>
ZOOM	Během přehrávání nebo v režimu pozastavení stiskněte tlačítko ZOOM a zvětšíte videoobraz (3 kroky). Ve zvětšeném obrazu se můžete pohybovat pomocí tlačítek ◀ ▶ ▲ ▼.	<b>DVD</b> <b>VCD</b>
TITLE	Má-li aktuální titul nabídku, nabídka titulu se objeví na obrazovce. Jinak se objeví nabídka disku.	<b>DVD</b>
DVD MENU	Na obrazovce se objeví nabídka disku.	<b>DVD</b>
☰ (SUBTITLE)	Stisknutím tlačítka SUBTITLE (Titulky) během přehrávání vyberte požadovaný jazyk titulků.	<b>DVD</b> <b>DivX</b>
🔊 (Jazyk ZVUKU)	Během přehrávání stiskněte opakovaně tlačítko AUDIO pro výběr jazyka zvuku nebo zvukové stopy.	<b>DVD</b> <b>DivX</b>
🔊 (Kanál ZVUKU)	Opakovaným stiskem tlačítka AUDIO při přehrávání přepínáte mezi různými zvukovými kanály (Stereo, Nalevo a Napravo).	<b>VCD</b>
SLOW	V režimu pozastavení vyberte požadovanou rychlost stiskem SLOW. (⏪ nebo ⏩) DVD : ⏪ (1/2, 1/4, 1/8, 1/16) nebo ⏩ (1/2, 1/4, 1/8, 1/16) Video CD : ⏩ (1/2, 1/4, 1/8, 1/16)	<b>DVD</b> <b>VCD</b>

**Poznámky ke všeobecným funkcím:**

- Po jednorázovém stisknutí tlačítka SKIP (▶▶) při opakovaném přehrávání kapitoly (stopy) dojde ke zrušení opakovaného přehrávání.
- Na některých DVD discích nemusí být lupa k dispozici.
- Funkce opakování A-B je dostupná pouze v aktuálním titulu.

**Přídavné funkce****Vyhledávání dle času** **DVD** **VCD** **DivX**

Spuštění přehrávání ve zvoleném místě obsahu disku:

1. Stiskněte při přehrávání tlačítko DISPLAY. Pole časového údaje zobrazí uplynulou dobu přehrávání.
2. Tlačítka ▲ / ▼ zvolte symbol hodin, zobrazí se nápis "--:--:--".
3. Zadejte požadovaný čas v hodinách, minutách a sekundách zleva doprava. Zadáte-li nesprávná čísla, stisknutím tlačítka CLEAR zadaná čísla vymažete. Poté zadejte správná čísla.
4. Stisknutím tlačítka ENTER zadání potvrďte. Začne přehrávání od zvoleného momentu.

**Hledání značky** **DVD** **VCD** **DivX****Zadání značky**

Přehrávání lze spustit z místa zaznamenaného v paměti. Do paměti lze uložit až 9 značek. Značku vložíte stisknutím tlačítka MARKER na požadovaném místě disku. Obrazovka televizoru krátce zobrazí symbol značky. Postup lze zopakovat až devětkrát.

**Vyvolání nebo vymazání označené scény**

1. V průběhu přehrávání stiskněte tlačítko SEARCH. Obrazovka zobrazí nabídku vyhledávání značek.
2. V průběhu 10 sekund tlačítka ◀ / ▶ zvolte číslo značky, kterou chcete vyhledat nebo smazat.
3. Po stisknutí tlačítka ENTER započne přehrávání od označeného místa. Příp, stiskněte tlačítko CLEAR a vymažte tak číslo značky ze seznamu.
4. Přehrávání od jakéhokoli označeného místa spustíte zadáním příslušného čísla v nabídce vyhledávání značek.

**Spořič obrazovky**

Pokud necháte přehrávač DVD zastavený po dobu pěti minut, na obrazovce se objeví spořič obrazovky

**Paměť posledního nastavení** **DVD**

Přehrávač si pamatuje poslední přehrávanou scénu posledního přehrávaného disku. Nastavení zůstává v paměti i po vyjmutí disku z přehrávače a po vypnutí přehrávače. Vložíte-li disk, jehož nastavení je uloženo v paměti, automaticky je nalezena poslední pozice na disku.

**Poznámka:**

Přehrávač si nebude pamatovat nastavení disku, pokud vypnete přehrávač, aniž byste spustili přehrávání disku.

**Volba barevného formátu obrazu**

Musíte zvolit režim, který podporuje Váš televizor. Zobrazuje-li displej nápis NO DISC, stiskněte a přidržte tlačítko P./STEP na čelním panelu nebo na dálkovém ovládacím děle než 5 sekund. Poté budete moci zvolit vhodný systém (PAL, NTSC).

- Pokud zvolený systém nekomunikuje se systémem televizoru, nezobrazují se běžné barvy obrazu.

**NTSC:** Zvolte, je-li přijímače DVD/CD připojen k televizoru NTSC.

**PAL:** Zvolte, je-li přijímače DVD/CD připojen k televizoru PAL.

## Přehrávání zvukového disku CD nebo souboru MP3/WMA

Tento přístroj může přehrávat Audio CD nebo média se soubory MP3/WMA.

### MP3/ WMA/ Audio CD

Po vložení média se soubory MP3/WMA nebo Audio CD se na TV obrazovce objeví nabídka. Pomocí tlačítek ▲ / ▼ vyberte stopu/soubor a stiskněte PLAY nebo ENTER pro zahájení přehrávání. Lze použít různé funkce přehrávání. Viz strany 14.



### Tipy:

- Pro přesun na další stranu stiskněte MENU.
- V případě CD se smíšeným obsahem MP3/WMA a JPEG lze přepínat mezi nabídkami MP3/WMA a JPEG. Po stisknutí TITLE se zvýrazní slovo MUSIC nebo PHOTO v horní části nabídky.

### Disky MP3/WMA přehrávané tímto přehrávačem musí splňovat tato kritéria:

- Vzorkovací frekvence: mezi 32 - 48 kHz (MP3), within 24 - 48kHz (WMA)
- Bitová rychlost: mezi 32 - 320kbps (MP3), 40 - 192kbps (WMA)
- Přehrávač nepřehrává soubory formátu MP3/WMA s jinou příponou názvu než ".mp3" / ".wma".
- Fyzický formát CD-R by měl být "ISO 9660".
- Pokud nahrajete soubory MP3 / WMA pomocí programu, který neumí vytvářet systému souborů, např. "Direct CD", tyto soubory MP3 /WMA nelze přehrávat. Doporučujeme Vám program "Easy CD Creator", který vytváří systém souborů dle normy ISO 9660.
- Název souboru musí být nejvýše 8 znaků dlouhý a musí být doplněn příponou .mp3 nebo .wma.
- Názvy nesmí obsahovat speciální znaky, např. / ? \* " <> atd.
- Na disku by mělo být méně než 999 souborů.

Aby bylo možné dosáhnout optimální zvukové kvality přehrávání na tomto přehrávači, DVD disky/nahrávky musí splňovat určité technické požadavky. Výrobce nahrané disky DVD tato kritéria splňují automaticky. Existuje velké množství různých formátů pro nahrávání disků (včetně disků CD-R obsahujících soubory MP3 nebo WMA), které musí pro sloučitelnost s tímto přehrávačem splnit určitá kritéria (viz výše).

**Zákazníci by si měli uvědomit, že pro stahování MP3 / WMA souborů z internetu je nutné povolení. Naše společnost nemůže takové povolení poskytovat. Povolení může vydat pouze vlastník autorských práv .**

## Programovatelné přehrávání

Funkce programu Vám umožňuje uložení Vašich oblíbených skladeb ze všech disků do paměti přehrávače. Program může obsahovat 300 skladeb.

1. Vložte disk.  
Disky Audio CD nebo MP3/WMA:
2. Vyberte stopu ze seznamu "List", stiskněte tlačítko PROG. nebo vyberte ikonu "Add (Přidat)" a stisknutím tlačítka ENTER vložte vybranou stopu do seznamu "Program". Postup opakujte pro umístění dalších stop do seznamu.

### Poznámky

Můžete přidat všechny stopy na disku. Vyberte ikonu "Add All" a stiskněte tlačítko ENTER.

3. Vyberte stopu, od které chcete zahájit přehrávání v seznamu "Program". Stiskněte MENU pro přesun na následující stránku.
4. Pro spuštění stiskněte PLAY nebo ENTER. Přehrávání začne v pořadí, ve kterém jste stopy naprogramovali. Přehrávání se zastaví poté, co se jednou přehrály všechny stopy na seznamu.
5. Pro obnovení normálního přehrávání z naprogramovaného seznamu vyberte stopu na seznamu AUDIO CD (nebo MP3/WMA) a pak stiskněte PLAY.

### Opakování naprogramovaných stop

1. Během přehrávání disku stiskněte tlačítko REPEAT. Objeví se ikona opakování.
2. Stiskněte tlačítko REPEAT pro výběr požadovaného režimu opakování.
  - Stopa: opakuje aktuální stopu
  - Všechno: opakuje všechny stopy na naprogramovaném seznamu.
  - Vypnuto (Žádné zobrazení): nepřehrává opakovaně.

### Vymazání stopy ze seznamu "Program"

1. Použijte ▲ ▼ pro výběr stopy, kterou chcete vymazat ze seznamu Program list.
2. Stiskněte CLEAR. Nebo vyberte ikonu "Delete (Odstranit)" a stisknutím tlačítka ENTER vložte vybranou stopu do seznamu "Program". Postup opakujte pro vymazání dalších stop na seznamu

### Vymazání kompletního seznamu Program List

Použijte ▲ / ▼ pro výběr volby "Del all", pak stiskněte ENTER.

### Poznámky :

Programy se vymažou také při vyjmutí disků.



## Prohlížení disku JPEG **JPEG**

Jednotka může přehrávat disky se soubory JPEG. Před hraním záznamů JPEG si přečtěte poznámky o záznamech JPEG vpravo.

1. Vložte disk a uzavřete mechaniku.  
Obrazovka televizoru zobrazí nabídku PHOTO.



2. Tlačítka ▲ / ▼ zvolte adresář a stiskněte tlačítko ENTER.  
Zobrazí se seznam souborů v adresáři. Zobrazuje-li se seznam souborů a chcete-li zobrazit seznam adresářů, zvýrazněte tlačítka ▲ / ▼ dálkového ovládání symbol  a stiskněte tlačítko ENTER.
3. Chcete-li prohlížet určitý soubor, tlačítka ▲ / ▼ tento soubor zvýrazněte a stiskněte tlačítko ENTER nebo PLAY.  
Při prohlížení souboru stisknutím tlačítka RETURN docílíte návratu do předchozí nabídky (nabídka JPEG).

### Tipy:

- Existují čtyři možnosti nastavení rychlosti prezentace  
Slide Speed:  : > Slow (Pomalou), >>Normal (Normálně), >>> Fast (Rychle), a || Off (Vypnuto). Pomocí tlačítek ▲ ▼ ◀ ▶ vyberte rychlost. Potom pomocí tlačítek ◀ / ▶ vyberte možnost, kterou chcete použít, a stiskněte tlačítko ENTER.
- Pokus pro rychlost nastavíte možnost Off (Vypnuto), prezentace nebude aktivní.

### Promítání obrázků

Tlačítka ▲ ▼ ◀ ▶ zvýrazněte položku  Slide Show a poté stiskněte tlačítko ENTER.

### Nehybný obraz

1. V průběhu promítání obrázků stiskněte tlačítko PAUSE/STEP. Přehrávač se přepne do režimu dočasného pozastavení.
2. Střídání obrázků obnovíte stisknutím tlačítka PLAY nebo opětovným stisknutím tlačítka PAUSE/STEP.

### Přesun k jinému souboru

Při prohlížení obrázku jedním stisknutím tlačítka SKIP (◀◀ nebo ▶▶) zobrazíte obsah předchozího nebo následujícího souboru.

### Pootočení obrázku

Stisknutím tlačítka ◀ / ▶ při prohlížení obrázku tento obrázek pootočíte ve směru, resp. proti směru hodinových ruček.

### Zvětšení

Při každém stisku tlačítka ZOOM se nastavení změní v tomto pořadí.

Zoom on ↔ Zoom off

Pro zvětšení obrazu stiskněte ▲/▶/▶▶.  
Pro zmenšení obrazu stiskněte ▼/◀/◀◀.

### Tento přehrávač vyžaduje disky JPEG s splňující níže uvedené podmínky:

- V závislosti na počtu a velikosti souborů JPEG může načtení obsahu disku přijímače DVD/CD trvat i delší dobu. Pokud se displej na obrazovce nezobrazí ani po několika minutách, je možné, že jsou některé soubory příliš velké – snižte velikost souborů JPEG na méně než, tj. 2760 x 2048 pixelů, a vypalte soubory na jiný disk.
- Celkový počet souborů a adresářů na disku by neměl dosáhnout hodnoty 999.
- Některé disky mohou být nekompatibilní kvůli odlišnému nahrávacímu formátu nebo kvůli technickému stavu média.
- Ujistěte se, že všechny soubory kopírované na disk mají název doplněný příponou ".jpg".
- Mají-li některé soubory přípony ".jpe" nebo ".jpeg", změňte tyto přípony na ".jpg".
- Soubory bez přípony ".jpg" tento přehrávač DVD nepřehrává ani v případě, že je zobrazuje Windows Explorer.

## Přehrávání disku s filmem ve formátu DivX

Použitím tohoto DVD/CD přijímače můžete přehrávat disky ve formátu DivX.

1. Vložte disk a zavřete přihrádku.  
Na TV obrazovce se objeví menu DivX.

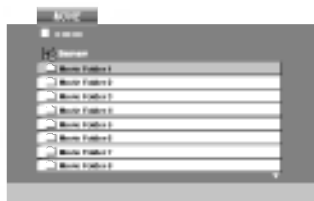

2. Stiskněte ▲ / ▼ pro výběr složky a pak stiskněte ENTER. Objeví se seznam souborů ve složce. Pokud jste v seznamu souborů a chcete se vrátit do seznamu Folder, použijte pro jejich zvýraznění tlačítka ▲ / ▼ na dálkovém ovládacím a stiskněte ENTER.
3. Pokud chcete prohlížet určitý soubor, stiskněte pro jeho zvýraznění ▲ / ▼ a pak stiskněte ENTER nebo PLAY.
4. Pro ukončení stiskněte STOP.

### Tipy:

- Pro přesun na další stranu stiskněte MENU.
- Na CD se soubory MP3/WMA, JPEG a MOVIE můžete přepínat mezi menu MUSIC, PHOTO a MOVIE. Stiskněte TITLE a slovo MUSIC, PHOTO a MOVIE na horní straně menu se zvýrazní.

### Poznámky

- Před přehráváním souboru DivX nezapomeňte opakovaným stisknutím tlačítka ENTER vybrat režim "SUBTITLE ON" (TITULKY ZAP).
- Pokud soubor obsahuje více jazyků titulků, bude k dispozici pouze originální jazyk titulků.
- Soubory DivX na paměťové kartě nelze přehrát.
- Při přehrávání souboru DivX nemůžete nastavovat režim zvuku a VIRTUÁLNÍ zvuk.

### Poznámka k zobrazování titulků u souborů DivX

Pokud se titulky během přehrávání nezobrazí správně, stiskněte a podržte tlačítko S-TITLE na dobu asi 3 sekund a potom stiskem tlačítka STITLE vyberte jiný kód jazyka, dokud se titulky nezobrazí správně.

### Kompatibilita disků DivX s tímto přehrávačem je omezena následovně:

- Dostupná velikost rozlišení souboru DivX je pod 800x600 (ŠxV) body.
- Název souboru titulků DivX je k dispozici v45 znacích.
- Pokud není možné kód vyjádřit v souboru DivX, může se zobrazit na displeji jako značka " \_".
- **Pokud je počet snímků obrazovky vyšší než 30 za 1 sekundu, může tento přístroj fungovat normálně.**
- **Pokud není video a audio struktura zaznamenaného souboru prokládaná, je na výstupu buď video nebo audio.**

### Přehrávatelné soubory DivX

- ".avi ", ".mpg ", ".mpeg ", ".divx"

### Přehrávatelné formáty titulků

- SubRip(\*.srt/\*.txt)  
SAMI(\*.smi)  
SubStation Alpha(\*.ssa/\*.txt)  
MicroDVD(\*.sub/\*.txt)  
SubViewer 2.0(\*.sub/\*.txt)  
VobSub(\*.sub)

### Přehrávatelné formáty kodeků

- "DIVX3.xx ", "DIVX4.xx ", "DIVX5.xx ", "XVID ", "MP43 ", "3IVX "

### Přehrávatelné audio formáty

- "AC3 ", "DTS ", "PCM ", "MP3 ", "WMA "
- Vzorkovací frekvence: mezi 32 - 48 kHz (MP3), mezi 24 - 48kHz (WMA)
- Rychlost přenosu: mezi 32 - 320kbps (MP3), 40 - 192kbps (WMA)

## Předvolba stani

Můžete si navolit 50 stanic FM a AM(MW). Než je začnete ladit, stáhněte zvuk na minimum.

1. Stisknutím tlačítka BAND na dálkovém ovládní na displeji zobrazte nápis FM nebo AM(MW).
2. Potom se po každém stisknutí tlačítka BAND mění pásmo FM a AM(MW).
3. Stiskněte a podržte tlačítko TUN.(-/+) na asi dvě sekundy, dokud se indikátor frekvence nezačne měnit, poté je uvolněte.  
Prohledávání frekvenčního pásma se zastaví v okamžiku naladění stanice.
4. Stiskněte PROG/MEMO na dálkovém ovladači. Předvolené číslo bude blikat na obrazovce.
5. Stiskněte PRESET +/- na dálkovém ovladači pro výběr požadovaného čísla předvolby.
6. Znovu stiskněte PROG/MEMO na dálkovém ovladači.  
Předvolba stanice je uložena.
7. Další stanice uložíte opakováním kroků 3 až 6.

### Naladění stanice se slabým příjmem signálu.

Pro manuální naladění stanice opakovaně tiskněte tlačítko TUN.(-/+) v kroku 3.

### Vymazání všech předvolených stanic

Stiskněte a na dobu přibližně 2 sekundy přidrže tlačítko PROG/MEMO dokud displej nezobrazí nápis "ERASE ALL". Po opětovném stisknutí tlačítka PROG/MEMO se stanice vymažou.

- V případě, že jste nechtě vstoupili do režimu "ERASE ALL" ale nemíníte vymazat paměť nemačkejte žádná tlačítka. Za několik sekund nápis "ERASE ALL" zmizí sám a tím se vrátíte do běžného režimu.

### Poznámka:

Pokud byly již obsazeny všechny předvolené stanice, na displeji se objeví FULL (plno) a potom bude blikat číslo předvolené stanice. Jinou předvolbu vyberete podle kroků 5 a 6 postupu.

## Poslech rádia

Nastavte nejprve předvolené stanice do paměti DVD/CD přijímače (viz "Předvolba stanic" na levé straně.)

1. Stiskněte tlačítko BAND, až se na displeji objeví AM (MW) nebo FM.  
Naladí se naposledy přijímaná stanice.
2. Opakovaným stiskem tlačítek +/- si vyberte předvolenou stanici.  
Po každém stisku tlačítka naladí DVD/CD systém další předvolenou stanici.
3. Nastavte hlasitost otočením regulátoru hlasitosti VOLUME na předním panelu nebo opakovaným stisknutím tlačítka VOLUME + nebo – na dálkovém ovladači.

### Vypnutí rozhlasu

Stisknutím tlačítka POWER vypnete přijímače DVD/CD nebo zvolíte jiný funkční režim (DVD/CD, AUX, USB).

### Poslech stanice, která není předvolená

- Použijte ruční nebo automatické ladění podle kroku 2
- Pro manuální ladění opakovaně tiskněte tlačítko TUN.(-/+).
- Pro automatické ladění stiskněte a podržte na asi dvě sekundy tlačítko TUN.(-/+) na čelním panelu.

### Přímá volba předvolené rozhlasové stanice

Přímou volbu předvolené rozhlasové stanice můžete provést číselnými tlačítky dálkového ovládní. Chcete-li například poslouchat předvolenou stanici 4, stiskněte tlačítko 4 na dálkovém ovládní. Chcete-li poslouchat předvolenou stanici 19, stiskněte tlačítko 1 a poté (do 3 sekund) tlačítko 9.

### Pro informaci

- **FM příjem je nekvalitní**  
Stiskněte MONO/ST. na předním panelu, na displeji zhasne indikátor "ST.". Příjem signálu se zlepší, ale dostaneme pouze monofonní zvuk. Opětovným stiskem tlačítka MONO/ST. znovu vyberete stereo příjem.
- **Zlepšení příjmu**  
Změňte polohu a orientaci přijímacích antén.

## Obsluha RDS

Toto zařízení je vybaveno systémem RDS (Radio Data System), který k rozhlasovému vysílání v pásmu FM připojuje široké spektrum informací. Tento systém se v současné době používá v mnoha zemích a slouží k vysílání názvů stanic či informací o síti a dále k vysílání textových vzkazů popisujících typ programu dané stanice nebo informace o zvolené hudbě a informaci o správném čase.

### Ladění RDS

Po vyladění stanice FM, jež vysílá data RDS, zařízení automaticky zobrazí název stanice a dále displej zobrazí ukazatel příjmu RDS a, pokud tyto informace vysílání obsahuje, rovněž ukazatele servisních programů RDS (PS), typu programu (PTY), textových zpráv (RT) a přesného času (CT)

### Možnosti zobrazení RDS

Systém RDS je schopen přenášet kromě názvu stanice, který se zobrazí ihned po naladění stanice, široké spektrum informací. V normálním režimu RDS displej zobrazuje název stanice, rozhlasovou síť nebo volací znaky. Stisknutím tlačítka **RDS** na předním panelu můžete přepínat zobrazení různých typů dat v následujícím pořadí:

**(PS ↔ FREQUENCY ↔ PTY ↔ RT ↔ CT)**

- **PS (název programu)** – Displej zobrazuje název kanálu.
- **PTY (rozpoznávání typu programu)** – Displej zobrazuje název typu programu.
- **RT (textové informace)** – Displej zobrazuje textové informace vysílané rozhlasovou stanicí. Tento text se může na displeji zobrazovat jako "tekoucí" text.
- **CT (časový údaj)** – Zařízení přijímá signál přesného času a zobrazuje časový údaj na displeji.

#### Poznámka:

Některé stanice RDS nepodporují všechny tyto přídatné funkce. Nejsou-li vysílána data potřebná pro zvolený režim, displej zobrazí zprávu **PTY NONE, RT NONE, CT NONE**, resp. **PS NONE**.

## Vyhledání programu (PTY)

Hlavní předností RDS je možnost označení programu informací o typu programu (PTY), jež určuje typ vysílaného obsahu. Následující tabulka uvádí zkratky používané pro označení doplněné o vysvětlení jejich významu.

NEWS	zpravodajství
AFFAIRS	společenské události
INFO	informace
SPORT	sport
EDUCATE	vzdělávání
DRAMA	divadlo
CULTURE	kultura
SCIENCE	věda
VARIED	různé mluvené pořady
POP M	populární hudba
ROCK M	rocková hudba
EASY M	poslechová hudba
LIGHT M	klasická hudba
CLASSICS	vážná klasická hudba
OTHER M	jiná hudba
WEATHER	informace o počasí
FINANCE	finanční programy
CHILDREN	dětské programy
SOCIAL	programy o společenském dění
RELIGION	náboženská vysílání
PHONE IN	programy s možností telefonické účasti
TRAVEL	cestování a turistika
LEISURE	volný čas a záliby
JAZZ	jazzová hudba
COUNTRY	country hudba
NATION M	etnická hudba
OLDIES	hudební šlágry
FOLK M	folková hudba
DOCUMENT	dokumentární programy
TEST	výstražný testovací vzkaz stanice
ALARM 1	nouzová informace

Určitý typ programu (PTY) můžete vyhledat následujícím způsobem:

1. Stisknutím tlačítka BAND zvolte příjem FM.
2. Stiskněte tlačítko PTY na dálkovém ovládacím, displej zobrazí poslední používaný PTY.
3. Opakovaným stisknutím tlačítka zvolte požadovaný typ programu PTY.
4. Když je vybráno PTY, stiskněte tlačítko TUN.(-/+). Přístroj se přepne do režimu automatického vyhledávání. Po naladění stanice se vyhledávání ukončí.

## Nastavení časovaného vypnutí

Můžete nastavit dobu, po jejímž uplynutí se DVD/CD přijímače automaticky vypne.

- Pro nastavení požadovaného času vypnutí stiskněte SLEEP.**  
Na displeji se objeví indikátor SLEEP a čas do vypnutí systému.
- Po každém stisknutí SLEEP se změní nastavení v tomto pořadí:**  
SLEEP 180 → 150 → 120 → 90 → 80 → 70 → 60 → 50 → 40 → 30 → 20 → 10 → OFF

### Poznámka:

Můžete zkontrolovat čas zbývajících do vypnutí DVD/CD přijímače.  
Stiskněte SLEEP. Zbývajících čas se objeví v okně displeje.

## Osvětlení displeje (DIMMER)

Tato funkce se objeví na displeji a na LED ukazatelích hlasitosti u zapnuté soustavy.

Opakovaně stiskněte tlačítko DIMMER.

## Vypnutí zvuku

Tlačítkem MUTE (ztišení) vypnete zvuk jednotky.

Tuto funkci využijete např. při telefonickém hovoru. Na displeji se objeví indikátor "MUTE".

## Používání sluchátek

Připojte stereofonní koncovku sluchátek (Ø3.5mm) do zásuvky pro sluchátka PHONES.

Při zapojení sluchátek se automaticky odpojí reproduktory. Sluchátka nejsou součástí dodávky systému.

## Volba zdroje vstupního signálu

Můžete použít VCR nebo jiné jednotky, připojené ke konektorům AUX IN, EURO AV. Podívejte se do příručky uživatele dodávané s jednotkou pro další informace o provozu.

**Opakovaně stiskněte AUX na dálkovém ovladači pro výběr požadovaného vstupního zdroje.**

Při postupném tisknutí tlačítka se funkce přepíná v následujícím pořadí:

- AUX** : pro volbu analogového signálu z konektorů AUX AUDIO IN (L/R).
- TV-AUDIO**: pro volbu TV audio signálu z konektoru SCART.

### Poznámka:

Zdroj vstupního signálu můžete volit rovněž tlačítkem FUNC. na čelním panelu.

Stiskněte a přidržíte tlačítko cca 3 sekundy a poté opětovným stisknutím zvolte zdroj vstupního signálu.

## XTS (vynikající pravý zvuk) /XTS pro

Kdykoliv stisknete **XTS-pro**, změní se nastavení v následujícím pořadí.

XTS ON → NORMAL → XTS-P ON...

- XTS-P ON**  
Jedinečná kvalita zvuku technologie LG vytváří pro vás optimální zvuk pro hraní perfektní reprodukce originálního zvuku a pro pocit živého zdroje zvuku.
- XTS ON**  
Při přehrávání filmu se slabými basovými zvuky vzhledem k celkové hudbě se zesiluje pocit zvuku na basovém reproduktoru k vaší spokojenosti. V režimu 2 CH BYPASS, se vytvoří vysoký zobrazovací efekt přehráváním stejného zvukového zdroje přes zadní reproduktory jako přes přední reproduktory.  
**Poznámka:**  
Režim XTS je dočasně vyřazený při přechodu z 2.1 CH na 5.1 CH a aktivuje se při přechodu na 2.1 CH.
- NORMAL**  
Vypnutí režimu XTS-P a XTS.

## VIRTUÁLNÍ ZVUK

pro nastavení zvuku **VIRTUAL** stiskněte tlačítko **VIRTUAL**.

Zdroj	Zobrazení	Efekt
2.1 ch.	VIRTUAL	3D STEREO
5.1 ch	VIRTUAL	Vícekanálový zvuk

- 3D STEREO**  
Technologie realistického prostorového zvuku se stereo zdroji, optimalizovaná pro stereo reproduktory. Posluchači mohou se svými multimediálními přehrávači zažít úžasné virtuální prostorové efekty.
- Vícekanálový zvuk (virtuální prostorový zvuk)**  
Vícekanálový zvuk způsobí, že 5.1 kanálový zvuk zní jako 10.1 kanálový, čímž vyvolá pocit obklopení zvukem a jeho detailního vnímání.

## Zvukový mód

Můžete si vychutnat poslech prostorového zvuku, jednoduše si vyberte jeden z předprogramovaných zvukových módů podle toho, jaký program chcete poslouchat. (pouze dvoukanálový zvuk)

BYPASS → ON STAGE → STUDIO → CLUB → HALL → THEATER 1 → CHURCH → PL II MOVIE → PL II MUSIC → PL II MTRX → BYPASS...

### Poznámka:

Výchozí režim zvuku je BYPASS.

## Kódy jazyků

Příslušný číselný kód vložte do položek počátečních nastavení Zvukový disk, Diskový podtitul, Diskový menu .

Jazyk	Kód	Jazyk	Kód	Jazyk	Kód	Jazyk	Kód
Abchazština	6566	Fiji	7074	Lingala	7678	Sinhálština	8373
Afarština	6565	Finština	7073	Litevština	7684	Slovenština	8375
Afrikánština	6570	Francouzština	7082	Makedonština	7775	Slovinština	8376
Albánština	8381	Fryžština	7089	Malgaština	7771	Somálština	8379
Ameharičtina	6577	Galicijština	7176	Malajština	7783	Spanělština	6983
Arabština	6582	Gruzínština	7565	Malajalam	7776	Sudánština	8385
Arménština	7289	Němčina	6869	Maltština	7784	Svahilština	8387
Asamejština	6583	Rečtina	6976	Maorština	7773	Svédština	8386
Aymarština	6588	Grónština	7576	Maratština	7782	Tagalog	8476
Azerbajdžánština	6590	Guarani	7178	Moldavština	7779	Tajik	8471
Baškirština	6665	Gujarati	7185	Mongolština	7778	Tamilština	8465
Basque	6985	Hausa	7265	Nauru	7865	Tatarština	8484
Bengálština;		Hebrejština	7387	Nepálština	7869	Telugu	8469
Bangladéšština	6678	Hindština	7273	Norština	7879	Thajština	8472
Bhútánština	6890	Maďarština	7285	Orijština	7982	Tibetština	6679
Bihárština	6672	Islandština	7383	Pandžábština	8065	Tigrinijština	8473
Bretonština	6682	Indonézština	7378	Paštunština	8083	Tonga	8479
Bulharština	6671	Interlingua	7365	Perština	7065	Turečtina	8482
Barmština	7789	Irština	7165	Polština	8076	Turkmenština	8475
Běloruština	6669	Italština	7384	Portugalština	8084	Twí	8487
Kambodžština	7577	Japonština	7465	Kečujština	8185	Ikrajínština	8575
Katalánština	6765	Javánština	7487	Rétorománština	8277	Urdština	8582
Čínština	9072	Kannadština	7578	Rumunština	8279	Uzbečtina	8590
Korsičtina	6779	Kašmírština	7583	Ruština	8285	Vientamština	8673
Chorvatština	7282	Kazaština	7575	Samojština	8377	Volapük	8679
Čeština	6783	Kirgizština	7589	Sanskrt	8365	Welština	6789
Dánština	6865	Korejština	7579	Skotská galština	7158	Wolof	8779
Holandština	7876	Kurdština	7585	Srbština	8382	Xhosa	8872
Angličtina	6978	Laosština	7679	Srbochorvatština	8372	Jiddiš	7473
Esperanto	6979	Latina	7665	Sonština	8378	Yoruba	8979
Estonština	6984	Lotyština	7686	Sindština	8368	Zulu	9085
Faroerština	7079						

## Seznam regionálních kódů

Tento seznam použijte při zadávání vaší země

Kód	Země	Kód	Země	Kód	Země	Kód	Země
Afgánistán	AF	Etiopie	ET	Malajsie	MY	Saudská Arábie	SA
Argentina	AR	Fidži	FJ	Maledivy	MV	Senegal	SN
Austrálie	AU	Finsko	FI	Mexiko	MX	Singapur	SG
Rakousko	AT	Francie	FR	Monako	MC	Slovenská republika	SK
Belgie	BE	Německo	DE	Mongolsko	MN	Slovinsko	SI
Bhútán	BT	Velká Británie	GB	Maroko	MA	Jižní Afrika	ZA
Bolívie	BO	Řecko	GR	Nepál	NP	Jižní Korea	KR
Brazílie	BR	Grónsko	GL	Nizozemí	NL	Španělsko	ES
Kambodža	KH	Ostrovky Heard a McDonald	HM	Nizozemské Antily	AN	Srí Lanka	LK
Kanada	CA	Hong Kong	HK	Nový Zéland	NZ	Švédsko	SE
Chile	CL	Maďarsko	HU	Nigérie	NG	Švýcarsko	CH
Čína	CN	Indie	IN	Norsko	NO	Taiwan	TW
Kolumbie	CO	Indonézie	ID	Omán	OM	Thajsko	TH
Kongo	CG	Izrael	IL	Pákistán	PK	Turecko	TR
Costa Rica	CR	Itálie	IT	Panama	PA	Uganda	UG
Chorvatsko	HR	Jamajka	JM	Paraguay	PY	Ukrajina	UA
Česká republika	CZ	Japonsko	JP	Filipíny	PH	Spojené státy	US
Dánsko	DK	Keňa	KE	Polsko	PL	Uruguay	UY
Ekvádor	EC	Kuvajt	KW	Portugalsko	PT	Uzbekistán	UZ
Egypt	EG	Lybie	LY	Rumunsko	RO	Vietnam	VN
El Salvador	SV	Luxembourg	LU	Ruská federace	RU	Zimbabwe	ZW

## Odstraňování problémů

Dříve, než se obrátíte na servis, vyhledejte možnou příčinu poruchy.

Příznak	Příčina	Náprava
Výpadek napájení	<ul style="list-style-type: none"> <li>• Odpojená síťová šňůra.</li> </ul>	<ul style="list-style-type: none"> <li>• Zasuňte síťovou šňůru řádně do zásuvky.</li> </ul>
Napájení je zapnuté, avšak přijímače DVD/CD nefunguje.	<ul style="list-style-type: none"> <li>• Není vložen disk.</li> </ul>	<ul style="list-style-type: none"> <li>• Vložte disk. (Zkontrolujte, zda svítí ukazatel DVD nebo audio CD na displeji.)</li> </ul>
Výpadek obrazu	<ul style="list-style-type: none"> <li>• Televizor není nastaven na příjem signálu DVD.</li> </ul>	<ul style="list-style-type: none"> <li>• Zvolte příslušný vstupní režim televizoru.</li> </ul>
	<ul style="list-style-type: none"> <li>• Neprávně připojený videokabel.</li> </ul>	<ul style="list-style-type: none"> <li>• Připojte videokabel řádně ke konektorům.</li> </ul>
	<ul style="list-style-type: none"> <li>• Připojený televizor je vypnutý.</li> </ul>	<ul style="list-style-type: none"> <li>• Zapněte televizor.</li> </ul>
Výpadek zvuku nebo pouze velmi tichý zvuk	<ul style="list-style-type: none"> <li>• Zařízení připojené audiokabelem není nastaveno na příjem výstupního signálu DVD.</li> </ul>	<ul style="list-style-type: none"> <li>• Zvolte příslušný vstupní režim přijímače zvukového signálu tak, aby zvuk zněl správně.</li> </ul>
	<ul style="list-style-type: none"> <li>• Nesprávně připojené audiokabely.</li> </ul>	<ul style="list-style-type: none"> <li>• Připojte audiokabely řádně ke konektorům.</li> </ul>
	<ul style="list-style-type: none"> <li>• Zařízení připojené audiokabelem je vypnuté.</li> </ul>	<ul style="list-style-type: none"> <li>• Zapněte zařízení připojené audiokabelem.</li> </ul>
	<ul style="list-style-type: none"> <li>• Audiokabel je poškozený.</li> </ul>	<ul style="list-style-type: none"> <li>• Vyměňte kabel za nový.</li> </ul>
Nekvalitně reprodukován obraz	<ul style="list-style-type: none"> <li>• Disk je znečištěný.</li> </ul>	<ul style="list-style-type: none"> <li>• Vyčistěte disk.</li> </ul>
Zařízení nezačalo přehrávat.	<ul style="list-style-type: none"> <li>• Není vložen disk.</li> </ul>	<ul style="list-style-type: none"> <li>• Vložte disk. (Zkontrolujte, zda svítí ukazatel DVD nebo audio CD na displeji.)</li> </ul>
	<ul style="list-style-type: none"> <li>• Byl vložen disk, který nelze přehrát.</li> </ul>	<ul style="list-style-type: none"> <li>• Vložte disk, který přehrát lze. (Zkontrolujte typ disku, systém barev a kód regionu.)</li> </ul>
	<ul style="list-style-type: none"> <li>• Disk je vložen obráceně.</li> </ul>	<ul style="list-style-type: none"> <li>• Vložte disk přehrávanou stranou dolů.</li> </ul>
	<ul style="list-style-type: none"> <li>• Disk není ve vodítku.</li> </ul>	<ul style="list-style-type: none"> <li>• Umístěte disk řádně do vodítka.</li> </ul>
	<ul style="list-style-type: none"> <li>• Disk je znečištěný.</li> </ul>	<ul style="list-style-type: none"> <li>• Vyčistěte disk.</li> </ul>
	<ul style="list-style-type: none"> <li>• Na obrazovce se zobrazuje nabídka.</li> </ul>	<ul style="list-style-type: none"> <li>• Stisknutím tlačítka SETUP vypněte nabídku na obrazovce.</li> </ul>
	<ul style="list-style-type: none"> <li>• Je nastavena úroveň omezení.</li> </ul>	<ul style="list-style-type: none"> <li>• Vypněte funkci omezení nebo změňte jeho úroveň.</li> </ul>
Ozývá se hukot či hluky.	<ul style="list-style-type: none"> <li>• Disk je znečištěný.</li> </ul>	<ul style="list-style-type: none"> <li>• Vyčistěte disk.</li> </ul>
	<ul style="list-style-type: none"> <li>• Reproduktory či části sestavy jsou připojeny nekvalitně.</li> </ul>	<ul style="list-style-type: none"> <li>• Řádně propojte reproduktory a části sestavy.</li> </ul>
	<ul style="list-style-type: none"> <li>• DVD/CD přijímače je umístěn příliš blízko u televizoru.</li> </ul>	<ul style="list-style-type: none"> <li>• Zvětšete vzdálenost mezi televizorem a audiosystémem.</li> </ul>

<b>Příznak</b>	<b>Příčina</b>	<b>Náprava</b>
Nelze vyladit rozhlasové stanice.	<ul style="list-style-type: none"> <li>• Anténa je špatně umístěná nebo špatně připojená.</li> </ul>	<ul style="list-style-type: none"> <li>• Připojte anténu správně.</li> <li>• Seřídte anténu a v případě potřeby připojte vnější anténu.</li> </ul>
	<ul style="list-style-type: none"> <li>• Signál rozhlasových stanic je příliš slabý (pro automatické vyladění).</li> </ul>	<ul style="list-style-type: none"> <li>• Vyladte rozhlasovou stanicí ručně.</li> </ul>
	<ul style="list-style-type: none"> <li>• Nejsou předvoleny žádné rozhlasové stanice nebo byly předvolby vymazány.</li> </ul>	<ul style="list-style-type: none"> <li>• Provedte předvolbu stanic (strana 19).</li> </ul>
Dálkové ovládání nefunguje správně.	<ul style="list-style-type: none"> <li>• Dálkové ovládání není namířeno na snímač dálkového ovládání na DVD/CD přijímači.</li> </ul>	<ul style="list-style-type: none"> <li>• Zamiřte dálkové ovládání na snímač dálkového ovládání na přístroji.</li> </ul>
	<ul style="list-style-type: none"> <li>• Dálkové ovládání je příliš vzdáleno od zařízení.</li> </ul>	<ul style="list-style-type: none"> <li>• Účinný dosah dálkového ovládání je cca 7 m.</li> </ul>
	<ul style="list-style-type: none"> <li>• Mezi dálkovým ovládáním a zařízením je překážka.</li> </ul>	<ul style="list-style-type: none"> <li>• Odstraňte překážku.</li> </ul>
	<ul style="list-style-type: none"> <li>• Baterie dálkového ovládání jsou vybité.</li> </ul>	<ul style="list-style-type: none"> <li>• Vyměňte baterie za nové.</li> </ul>
Přední panel Displeje je příliš tmavý.	<ul style="list-style-type: none"> <li>• Chybí zobrazení na přední panelu displeje.</li> </ul>	<ul style="list-style-type: none"> <li>• Stiskněte tlačítko DIMMER na dálkovém ovládači.</li> </ul>



## Technické parametry

obecné	Napájení	Viz typový štítek		
	Příkon	Viz typový štítek		
	Čistá hmotnost	3.9 kg		
	Vnější rozměry (ŠxVxH)	430 x 57 x 295 mm		
	Provozní podmínky	Teplota: 5°C až 35°C, provozní poloha: vodorovná		
	Provozní vlhkost	5% až 85%		
CD/DVD	Laser	Polovodičový laser, vlnová délka 650 nm		
	Formát signálu	PAL 625/50, NTSC 525/60		
	Kmitočet (zvuk)	150 Hz až 18 kHz		
	Poměr signál - šum (zvuk)	Více než 75 dB (1 kHz, NOP -6 dB, 20 kHz filtr LPF/A)		
	Dynamický rozsah (zvuk)	Více než 70 dB		
	Harmonická odchylka (zvuk)	0.5 % (1 kHz, v poloze 1W) (20 kHz filtr )		
Video	Výstup Video	1.0 V (p-p), 75 Ω, negativ. synchr., / SCART (TO TV)		
Tuner	FM	Rozsah ladění	87.5 - 108.0 MHz nebo 65.0 - 74.0 MHz, 87.5 - 108.0 MHz	
		Mezifrekvence	10.7 MHz	
		Poměr signál-šum	60 dB (Mono)	
		Kmitočet	140 - 8,000 Hz	
	AM [MW]	Rozsah ladění	522 - 1,620 kHz nebo 520 - 1,720 kHz	
		Mezifrekvence	450 kHz	
zesilovač	Režim Stereo	45W + 45W (Jmenovitý výstupní výkon 30W, 4Ω při 1 kHz, THD 10 %)		
	Režim Surround	Vpřed: 45W + 45W (Jmenovitý výstupní výkon 30W, THD 10 %) Uprostřed*: 45W Surround*: 45W + 45W (Jmenovitý výstupní výkon 30W, 4Ω při 1 kHz, THD 10 %) Subwoofer*: 75W (Jmenovitý výstupní výkon 60W, 3Ω při 30 Hz, THD 10 %)		
	(* Závisí na nastavení režimu zvuku a na zdroji, zvukový výstup nemusí být k dispozici)			
	Vstupy	AUX IN		
	Výstupy	MONITOR, PHONES: (32 Ω, 1.0 V)		
			Satelitní/Středn reproduktor (LHS-36SES)	Pasivní subwoofer (LHS-36SEW)
reproduktory	Typ	1 dvoustupňové 1 reproduktory	1 dvoustupňové 1 reproduktory	
	Impedance	4 Ω	8 Ω	
	Kmitočet	150 - 20,000 Hz	65 - 1,500 Hz	
	Akustický tlak	85 dB/W (1m)	87 dB/W (1m)	
	Jmenovitý příkon	45 W	75 W	
	Maximální příkon	90 W	150 W	
	Obrysová rozměry (ŠxVxH)	105 x 99 x 83 mm	175 x 351 x 270 mm	
	Čistá hmotnost	0.45kg	3.4kg	

\* Vyhrazujeme si právo provádět změny konstrukce a technických údajů bez předchozího upozornění.



P/NO : 3834RT0003W