



Lea detenidamente el contenido
de esta tarjeta de Garantía

LAVADORA

MANUAL DEL USUARIO

MODELO : WF-T8500TPT / WF-T6500TPT

Por favor, lea atentamente este manual antes de utilizar el electrodomoéstico. Guárdelo para posible consulta. Anote el número de modelo y el número de serie del aparato. Observe la etiqueta pegada sobre la cubierta posterior y proporcione esta información a su distribuidor cuando necesite servicio técnico.

C aracterísticas del Producto



La lavadora no funcionará con la tapa abierta. Si se abre la tapa durante el lavado, el enjuague o el centrifugado, la operación se detendrá por seguridad.

Control de lógica Fuzzy

- Un sensor de carga y un microprocesador en el controlador detectan la carga de lavado y fijan las condiciones óptimas de lavado, tales como nivel de agua, tiempo de lavado, etc.
- La tecnología más avanzada en sistema de control electrónico proporciona el mejor rendimiento de lavado.

Lavado Turbo Drum (opcional)

- Cuando giran las aspas "Punch +3", el tambor gira en la dirección opuesta. Esto produce una corriente de agua en ambos sentidos que mejora el rendimiento de lavado restregando energicamente las ropas.

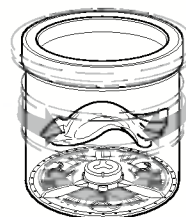

3 Pasos de Lavado

3 pasos de lavado produce mayor eficiencia con dajo enredo.

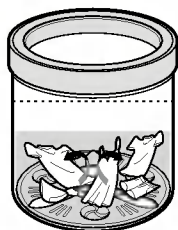

Fortación

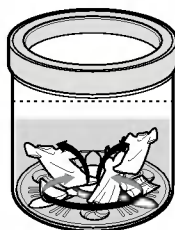

Fortación
Desplazamiento

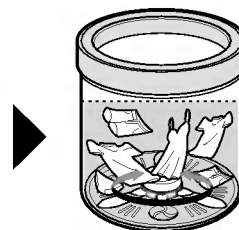

Desplazamiento y
desenredo

ATENCIÓN : Asegúrese de quitar la unidad de la base de cartón, de otra manera la máquina no podrá funcionar apropiadamente.

C ontenidos

LEA ESTE MANUAL

En él usted encontrará muchos útiles consejos de cómo usar y mantener apropiadamente su lavadora. Sólo un poco de cuidado preventivo de su parte puede ahorrarle un gran gasto de tiempo y dinero en la vida de su lavadora. Encontrará muchas respuestas a problemas comunes en la sección de Detección de Fallas. Si revisa primero nuestra carta de Consejos de Detección de Fallos, puede que no necesite llamar al Servicio Técnico.

Introducción	Información de Seguridad	4
	Identificación de Partes	5
	Información de Función	6
Antes de comenzar el lavado	Preparación antes de Empezar el Lavado	7
	Uso del Agua, Detergente, Blanqueador y Suavizante	8
	Guía Específica para Quitar las Manchas	11
	Función de cada botón	12
Programas de Lavado	Lavado Fuzzy (Lavado normal)	14
	Lavado Rapido	14
	Lavado de Jean	14
	Lavado de Lana	14
	Lavado Remojo rápido	14
Opciones de función adicionales	Lavado con Reserva (Inicio diferido)	16
	Lavado opcional	17
	Otras funciones útiles	18
Instalación	Instalación y Nivelación	19
	Conexión de la manguera de suministro de agua	20
	Conexión de la manguera de drenaje	23
Cuidado y Mantenimiento	Método de puesta a tierra	24
	Limpieza y Mantenimiento	25
Detección de fallas	Problemas Comunes de Lavadora	27
Especificación	Especificación	29
Términos de la Garantía	Términos de la Garantía	30

Información de Seguridad

¡ ADVERTENCIA !

Por su seguridad, la información en este manual debe ser seguida para minimizar el riesgo de incendio o explosión, golpe eléctrico o para prevenir daños a la propiedad, a las personas o pérdida de vidas.

SEGURIDAD DEL CALENTADOR DE AGUA	<ul style="list-style-type: none"> Bajo ciertas condiciones puede producirse gas hidrogeno en el calentador de agua que no ha sido usado por 2 meses o más. El gas hidrogeno puede ser explosivo bajo estas circunstancias. Si el agua caliente no ha sido usada por 2 meses o más, hay que prevenir la fuga o daño abriendo completamente la llave de agua caliente y enseguida dejarla correr por unos minutos. Hacer esto antes de usar un artefacto eléctrico en el cual está conectado el sistema de agua caliente. Este simple procedimiento permitirá alguna fuga de gas hidrogeno. Como el gas es inflamable, no fume o encienda la llama de un artefacto durante este proceso.
INSTALACIÓN APROPIADA	<ul style="list-style-type: none"> Cuando la lavadora este instalada sobre un piso alfombrado, la abertura de la base no debe estar obstruida por la alfombra Instalar o guardar donde no este expuesta a temperaturas bajo congelamiento o expuesta a la interperie. Para una apropiada instalación a tierra de la lavadora conforme con todas las normas, siga los detalles de las instrucciones de instalación. La apertura de la base no debe quedar obstruida por la alfombra cuando la lavadora esté instalada en un piso alfombrado.
AREA DE LAVADO	<ul style="list-style-type: none"> Mantener el área limpia y alrededor de su electrodoméstico, y libre de combustible o materiales tales como papeles, pelusillas de ropa, químicos, etc. Es necesario supervisar al máximo, si el artefacto es usado por menores o si ellos están cerca. No permita que los niños jueguen con o en el interior de ningún artefacto.
CUANDO USE LA LAVADORA	<ul style="list-style-type: none"> Use este artefacto solo para los fines descritos en el manual de usuario. Nunca ingrese las manos en la lavadora mientras este funcionando. Para abrir la tapa espere hasta que la máquina esté completamente detenida. No mezcle cloro blanqueador con amoniaco o ácidos tales como vinagre para limpiar. La mezcla de diferentes químicos puede producir un gas tóxico el cual le puede causar la muerte. No lave o seque en su lavadora artículos que han sido limpiados o que contienen solventes o sustancias explosivas, (tales como aceite, pintura, gasolina, desengrasantes, parafina etc) los cuales pueden arder o explotar. No agregue estas sustancias al agua de lavado. No la use o guarde estas sustancias cerca de la lavadora o durante la operación de secado. El proceso de lavado de la ropa puede reducir el brillo de las telas deteriorándolas. Para evitar este resultado, siga cuidadosamente las instrucciones de lavado y cuidados dadas por el fabricante de la prenda. Para minimizar la posibilidad de shock eléctrico, desenchufe este artefacto desde la toma de corriente o desconecte el panel distribuidor de la casa, para cortar momentáneamente el circuito eléctrico cuando proceda a limpiarla. <p>Nota : Apáguela presionando el botón Power, No la desconecte del suministro de energía.</p> <ul style="list-style-type: none"> Nunca intente operar este artefacto si está dañado o funcionado mal, particularmente si tiene partes quebradas, incluyendo el cordón dañado.
CUANDO NO ESTE EN USO	<ul style="list-style-type: none"> Cierre la llave de agua para aliviar la presión sobre la manguera y las válvulas, y así minimizar el goteo si ocurriera una rotura. Revisar la condición de las mangueras, es necesario reemplazarlas luego de 5 años de uso. Antes de desechar una lavadora, sáquele la tapa para prevenir que los niños queden atrapados en su interior. No intente repararla o reemplazar alguna parte de este artefacto, a menos que el manual de instrucciones lo especifique. No hacer adulteraciones en los controles. Lea cuidadosamente y siga estas instrucciones de seguridad. <p>GUARDE ESTAS INSTRUCCIONES</p>

Identificación de Partes

Cuerpo

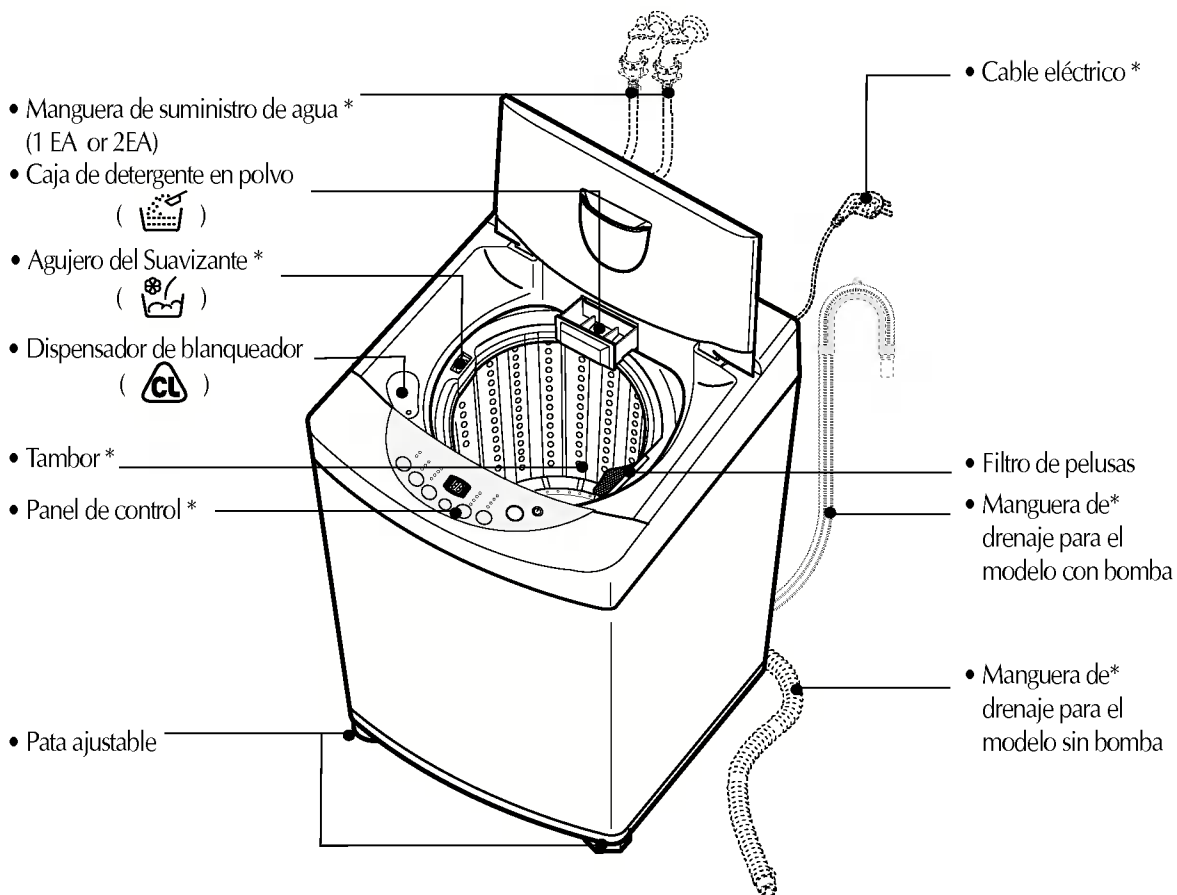

Accesorios

Mangueras de suministro de agua

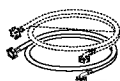

u

1 de c/una para agua fría y caliente



Manguera de drenaje

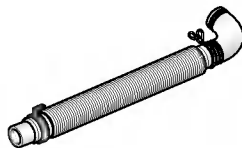

u



Cubierta anti-ratas (opcional)

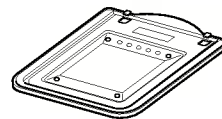

u



Nota

La figura de las partes con “*” puede ser diferente de la imagen de arriba según el modelo.

Información de Función

Nuestra máquina proporciona varios métodos de lavado que se adaptan a diversas condiciones y tipos de ropa.

Diferentes tipos de lavado de ropa

Lavado Fuzzy(Normal)

Use este programa para el lavado diario, o sea, sábanas, toallas, camisetas. (refiérase a la página 14)

Lavado de jeans

Use este programa para prendas de vestir fuertemente manchadas, por ejemplo overoles, jeans. Se pueden lavar ropas gruesas y pesadas o aquellas que están muy manchadas, tales como jeans o uniformes de trabajo. (refiérase a la página 14)

Lavado de lanas

Se pueden lavar ropas delicadas (ropa interior, lana, etc.) que pueden dañarse fácilmente. (refiérase a la página 14)

Las fibras de las lanas lavables a máquina han sido modificadas específicamente para prevenir que se dañen cuando ellas son lavadas a máquina. Hay telas que no están diseñadas para lavar a máquina, y se recomienda el lavado a mano, por lo que: Antes de lavar su lana revise las instrucciones de lavado indicadas en la etiqueta de la prenda. Cuando lave lana use un detergente líquido recomendado para lavado de lanas. La lana lavada a mano puede ser colocada en una malla y centrifugada en la máquina lavadora para reducir el tiempo de secado. Para el proceso de secado de la lana, extiéndala sobre una toalla en una superficie plana y a la sombra. Secar la lana fuera de los rayos directos del sol. El uso de secadoras puede causar deterioro de la lana y deformaciones de la prenda. Algunas productos de lanas de oveja pueden ser lavados en la máquina, pero es posible la formación de motas, (asegúrese que la prenda de lana es adecuada para lavado a máquina y no se deteriorara el material). Usted puede preferir lavar estos artículos a mano y colocarlos luego en la máquina para un centrifugado.

Lavado de acuerdo a las condiciones de la ropa

Lavado Rapido

Se puede seleccionar el lavado económico para lavar ropas poco manchadas o de menos de 2 kgs. en un tiempo corto. (refiérase a la página 14)

Lavado Remojo rápido

La función Remojo rápido Lavado está diseñada para maximizar el rendimiento del lavado y se puede seleccionar para lavar carga de ropa muy sucia con el Programa Fuzzy ó Jean. (refiérase a la página 14)

Otros métodos de lavado

Lavado con reserva

El lavado con reserva se usa para diferir el tiempo de finalización de la operación. El número de horas a ser diferido puede ajustarse por el usuario según desee. (refiérase a la página 16)

Lavado opcional

Cuando el usuario necesita sólo Centrifugado, Enjuague/Centrifugado, Enjuague, Lavado/Enjuague, Lavado, Lavado/Enjuague/Centrifugado, Remojo rápido/Lavado/Enjuague/Centrifugado. (refiérase a la página 17)

Opción Lavado

Se puede seleccionar una o más opciones de lavado para un programa de lavado Fuzzy o Jean. (refiérase a la página 18)

Preparación antes de Empezar el Lavado

Etiqueta

- * Busque la etiqueta de la ropa. Ésta le avisará del contenido de tejido de su vestido y en qué manera debe ser lavado eso. Clasifique la lavandería que pueda ser lavado al mismo ciclo de lavado, misma temperatura del agua y misma velocidad de centrifugado.



Clasificación

Para obtener el mejor resultado, los tejidos diferentes se necesitan ser lavado en modos diferentes.

- Suciedad (Pesada, Normal, Ligera) : Separe las ropas de acuerdo con el tipo y la intensidad de suciedad.
- Color (Blancos, Claros, Oscuros) : Separe los tejidos blancos desde los tejidos en colores.
- Pelusas (Productores de Pelusas, Coleccionistas de Pelusas) : Separe los productores de pelusas desde los coleccionistas de pelusas.



Productores de Pelusas : Tejido Terry, Chenille, Toallas, Pañales
 Coleccionistas de Pelusas : Tejidos Sintéticos, Pana, Presión Permanente, Medias

Chequeo antes de cargar

- Chequee todos los bolsillos para asegurar de que ellos estén vacíos. Los artículos como clavos, horquillas, fósforos, plumas, monedas y llaves pueden provocar un daño a su lavadora y a su lavandería.
- Repare cualquiera ropa rasgada y los botones perdidos. Las rasgaduras o los agujeros pueden ser agrandados durante el lavado.
- Quite los cinturones, adornos metálicos, etc. para prevenir el daño a la máquina o a sus ropas.
- Pre-lave la suciedad y las manchas.
- Asegúrese si las ropas son lavables con el agua.
- Revise las instrucciones para el lavado.
- Saque de bolsillos los pañuelos de papel.

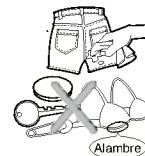

Pre-lavado de la suciedad y las manchas

- Prelave los cuellos y puños de camisa con el uso de un producto para pre-lavado o un detergente en líquido al poner la lavandería dentro de la máquina. Antes de iniciar el lavado, trate algunas manchas especiales usando la pastilla, el detergente en líquido o una pasta de agua y detergente en gránulo.
- Use el eliminador de suciedad y manchas del tipo pre-tratado. Lave las manchas LO MÁS PRONTO POSIBLE. Cuanto más tiempo se quedan las manchas, tanto más difícil quitarlas. (Para las informaciones más detalladas, véase la página 11.)

Puesto de lavandería

No lave el tejido que contiene los materiales inflamables (cera, producto de limpieza, etc.)

Cantidad de lavandería

El nivel de agua debe llegar hasta un nivel para cubrir la lavandería. Ajuste apropiadamente la cantidad de lavandería para cargar. Ponga sueltamente las ropas para que su parte superior no supere la cima del tambor de la lavadora. Al querer añadir otra ropa después de haber empezado el funcionamiento de la máquina, presione el botón Inicio (Start) y póngala dentro del agua. Cierre la tapa y pulse de nuevo el botón Inicio para reiniciar.

⚠ Advertencia

Riesgo de Incendio

Nunca ponga dentro de la lavadora los artículos que están mojados por gasolina o otros productos inflamables.

La lavadora no puede limpiar perfectamente la gasolina.

No seque cualquier cosa que ha tenido cualquier tipo de aceite en ella (incluyendo el aceite comestible).

Si no observa la advertencia, puede tener el resultado de muerte, explosión o incendio.

Lavandería ligera y del tamaño grande

Las ropas como de plumones y de lanas son del peso ligero pero del tamaño grande y fáciles a frotar. Use la red de nilón y lávelos en una poca cantidad del agua. Si se frota la lavandería durante el ciclo de lavado, será dañada la lavandería. Use el detergente disolvente para evitar el agrupamiento del detergente.



Lavandería larga

Use la red de nilón para los artículos largos y delicados. Para la lavandería largas o con cuerdas largas, la red evitará el enredo durante el lavado. Cierre la cremallera y abrache el corchete y la cuerda para asegurarse de que estos artículos no hagan rasgones a otras ropas.

※ La red de nilón no será suministrada por LG.



Uso del Agua, Detergente, Blanqueador y Suavizante

Uso del Agua

Cantidad del Agua

- Este aparato detecta automáticamente la cantidad de lavandería y ajuste el nivel de agua y la cantidad apropiada de detergente.
- Cuando usted seleccione un programa de lavado, el nivel de agua y la cantidad de detergente (a usar) serán mostrados en el panel de control.
- La tabla que se aparece a la derecha de esta página muestra la cantidad del agua.
- Al ser detectado automáticamente el nivel de agua, eso puede ser diferente dependiendo de la cantidad de lavandería aunque el mismo nivel de agua sea indicado en el panel de control.
- La cantidad de una copa del diagrama es de unos 40 gramos del detergente concentrado.



Temperatura del Agua

- La máquina ajuste automáticamente la temperatura apropiada según el programa de lavado.
- Usted puede cambiar la temperatura del agua pulsando el botón TEMP. DEL AGUA (WATER TEMP).
- La temperatura del agua afecta a la eficiencia de todo tipo de aditivos de lavandería y, por consecuencia, al resultado del lavado. Recomendamos las temperaturas siguientes de acuerdo con el tipo de tejido :
 - Caliente 49 ~ 60°C..... (120 - 140°F) Artículos blancos, pañuelos, ropas interiores y los artículos con suciedad pesada y no decolorables.
 - Intermedio 29 ~ 40°C..... (85 - 105°F) La mayoría de la lavandería
 - Fría 18 ~ 24°C.....(65 - 75°F) Solamente la lavandería de color claro con la suciedad ligera.
- Para el lavado en el agua fría, se necesitaría los pasos adicionales tales como :
 - Ajuste la cantidad de detergente y pre-disuelva el detergente en el agua calurosa.
 - Pre-trate las manchas.
 - Remoje los artículos con suciedad pesada.
 - Use el blanqueador apropiado.
- * La temperatura inferior a 18°C.....(65°F) no va a activizar los aditivos de lavado y probablemente causará las pelusas, residuos, lavado no perfecto, etc. Por añadidura, los fabricantes de detergente y las etiquetas de las ropas definen el agua fría como el de 26~29°C..... (80-85°F). Si el agua esté demasiado fría para sus manos, el detergente no activizará ni limpiará efectivamente.

Atención

Si esté presente el hierro dentro del agua, la lavandería podría ser amarillecida enteramente o manchada o rayada en color naranja o de marrón. El hierro no es siempre visible. Así que la instalación del suavizante del agua o un filtro de hierro será necesaria en casos serios.

Uso de Detergente

Detergente

Siga las instrucciones del paquete de detergente. El uso de demasiado poca cantidad de detergente causará los problemas del lavado.

Use más detergente si usted tiene el agua dura, gran cantidad de lavandería o la suciedad causada por el aceite o la temperatura baja del agua.

Escogido del detergente correcto

Recomendamos el uso de detergente doméstico, (en polvos, líquido o concentrado). El copo de jabón o los polvos granulados de jabón no deben ser usados en su lavadora. Cuando usted quiere lavar las lanas, recuerde que debe usar el detergente apto para el lavado de lanas.

Uso de Detergente

Cuánta cantidad de detergente

Cuando usted seleccione el programa de lavado, el nivel de agua y la cantidad de detergente (a usar) serán mostrados en el panel de control. La cantidad de una copa del diagrama es de unos 40 gramos del detergente concentrado.

La cantidad correcta de detergente será variable dependiendo de la intensidad de suciedad de su lavandería (los vaqueros y las ropas del trabajo probablemente se necesitarán más detergente, mientras que las toallas se necesitan menos.)

Para los detergentes líquidos y concentrados, siga las recomendaciones del fabricante de detergente.

Nota : Para confirmar en que usted está usando una cantidad correcta de detergente, abra un poco la tapa del tambor durante el proceso de lavado. Allí hay que haber una capa escasa de espumas sobre la superficie del agua. Una gran cantidad de espumas parece bien aparentemente, pero esa no sirve nada para limpiar su lavandería. Sin espumas quiere decir que no se ha usado bastante detergente: la suciedad y las pelusas pueden pegarse de nuevo a la lavandería o a la máquina.

Si usa el detergente de cantidad excesiva, el enjuague no será suficiente para limpiar la lavandería. Así mismo, esto puede provocar una contaminación del medio ambiente, por lo tanto es recomendable usar el detergente apropiadamente.

Añadidura del detergente

Abra el distribuidor de detergente y deposite una cantidad apropiada de detergente en el lugar donde usted deposite el detergente, Distribuidor de Detergente en Polvos.

Algunos detergentes DEBEN ser disueltos antes de añadirlos a su aparato para obtener el mejor resultado de lavado. Chequee las instrucciones del paquete de detergente. Si usted usa el detergente en polvos, es esencial el hecho de que la cantidad requerida de detergente debe ser disuelto enteramente en el agua muy caliente antes de ser añadido al agua de temperatura media calurosa y caliente para el lavado actual.

El detergente pre-disuelto en el agua caliente para un lavado con el agua fría puede mejorar su rendimiento.

Caja de Detergente en Polvos

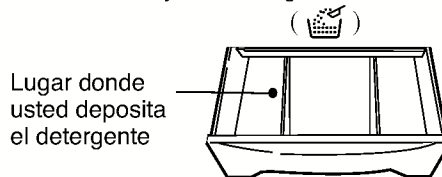

Uso del Blanqueador Líquido

- Examine la etiqueta de su ropa para las instrucciones especiales y clasifique la lavandería para blanquear.
- Diluye el blanqueador líquido de cloro.
- Mida la cantidad recomendada del blanqueador líquido detenidamente de acuerdo con las instrucciones imprimidas en la botella.
- Antes de poner en marcha su lavadora, eche directamente la cantidad medida del blanqueador en el distribuidor de blanqueador. Evite la salpicadura o derrama de blanqueador. El blanqueador en polvos debe ser mezclado con el agua antes de ser vertido.

Distribuidor de Blanqueador

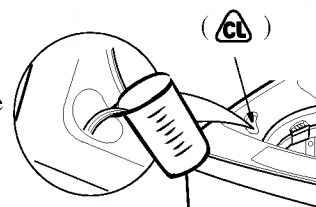



Atención

- Nunca vierta el blanqueador líquido no-diluido directamente a la ropa o al tambor de lavado.
- No mezcle el blanqueador de cloro con amoníaco o ácido como vinagre y/o eliminador de orín. El mezclaje puede producir un gas tóxico el cual puede causar la muerte.
- No vierta el blanqueador en polvos en el distribuidor de blanqueador.

Uso del Agua, Detergente, Blanqueador y Suavizante

Uso del Suavizante de Tejido

- Diluye el suavizante del tejido con el agua.
- El suavizante del tejido no-diluido puede provocar las manchas que se parecerán como las manchas del aceite.
- Mida y añada la cantidad recomendable de suavizante de tejido en el compartimento marcado con este símbolo (). Siga las instrucciones del fabricante.

 Suavizante de tejido va a ser distribuido automáticamente durante el enjuague final.

 **Si desea un enjuague adicional, diluya el suavizante y agreguelo en forma manual cuando escuche el beep sonoro del ultimo enjuague.**

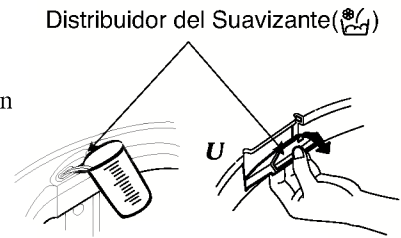

No derrame. La capacidad máxima de distribuidor es de 35mL.

Nunca ponga el suavizante de cantidad superior a 35mL.

La derrama puede provocar la distribución demasiado temprana del suavizante de tejido lo cual podría provocar las manchas a la lavandería. Una copa con un pico de verter le ayudará evitando la derrama.

- El efecto de añadidura del suavizante será variado de acuerdo con su viscosidad. El suavizante de tejido más pegajoso hace más inferior su eficacia. Para un suavizante de tejido pegajoso, es recomendable que ese debería ser diluido con el agua, entonces, ser echado manualmente cuando la lavadora suena los zumbidos varias veces antes del enjuague final. Este funcionamiento informando el tiempo correcto para distribuir manualmente está aplicado opcionalmente sólo a algunos modelos. Por favor, recuerde que el suavizante de tejido debe ser diluido con el agua antes de ser distribuido y nunca debe ser vertido directamente a la lavandería.

Atención

- No mezcle con detergente o blanqueador.
- Nunca vierta directamente el suavizante de tejido a la lavandería. Eso podrá provocar las manchas a la lavandería.
- No pare el lavado durante el primer centrifugado para la distribución a tiempo.
- El lavado de opción no está diseñado para ser usado con el distribuidor de suavizante de tejido.

Scrud (Cera construida)

Scrud es un nombre dado por la cera construida la cual puede ser ocurrida en cualquier lavado cuando el suavizante de tejido viene teniendo contacto con el detergente. Esta construcción no es venido por un fallo de la máquina.

Si el scrud está permitido a construirse dentro de su aparato, esto puede resultar las manchas o un holor desagradable a su lavandería.

Si usted quiere usar el suavizante de tejido, le recomendamos que

- El uso frugal de un suavizante de tejido.
- Cuando está lleno el distribuidor, no salpíquelos ni derrámelo.
- Limpie el distribuidor lo más pronto posible después de terminar el ciclo.
- Limpie regularmente su lavadora. (Refiérase a la página 26)
- El lavado con el agua fría aumente la dicha ocasión de construcción de cera. Le recomendamos un lavado regular con el agua calurosa o caliente, por ejemplo, a cada quinto lavado, por lo menos, debe ser funcionado la máquina con el agua caliente.
- El suavizante de tejido del consistencia de adelgazador es menos probable que quedarse el residuo en el distribuidor y contribuir a construcción de cera.

G Guía Específica para Quitar las Manchas

⚠ Advertencia

- No use o mezcle el blanqueador líquido de cloro con otros químicos del uso doméstico tales como el líquido de limpieza del baño, eliminador de orín, ácido o los productos que contienen el amonio. Este tipo de mezclaje puede producir el humo peligroso el cual puede causar una lesión seria o la muerte.
- Para reducir el riesgo del incendio o las lesiones serias a las personas o a la propiedad, cumpla las advertencias básicas alistadas abajo :
 - Lea y cumpla todas las instrucciones escritas en los productos de eliminar las manchas.
 - Guarde los productos para eliminar las manchas dentro del contenedor original con la etiqueta y fuera del alcance de los niños.
 - Solamente para el uso de lavado o de utensilios.
 - No combine los productos para eliminar las manchas, en especial con el amonio y el blanqueador de cloro. Puede provocar el humo peligroso.
 - Nunca lave los artículos que se han previamente limpiado, lavado, remojado o manchado por gasolina, solventes de limpieza en seco o otras substancias inflamables o explosivas porque ellos emiten vapores que pueden ser encendidos o explotados.
 - Nunca use los solventes muy inflamables como gasolina dentro de casa. Los vapores pueden ser explotados teniendo contacto con las llamas o chispas.

Para la eliminación exitosa de manchas

- Elimine las manchas puntualmente.
- Determine el tipo de manchas, y luego siga el tratado recomendado en el cuadro abajo de instrucciones para eliminar las manchas.
- Para pre-tratar las manchas, use el producto de pre-lavado, detergente líquido, o una pasta hecha por el detergente granulado y el agua.
- Use el agua fría para eliminar las manchas desconocidas porque el agua caliente puede fijar sólidamente las manchas.
- Chequee las instrucciones de etiqueta al tratar las manchas para evitar el daño al tejido específico.
- Chequee el descoloramiento haciendo un test del eliminador de manchas a la costura interior.
- Enjuague y lave los artículos después de eliminar las manchas.



Siga las instrucciones de la etiqueta de su ropa.

Eliminación de Manchas

Manchas	Eliminación de Manchas
Cinta de adhesión, chicle, cemento de goma	Aplique el hielo. Frote los excedentes. Mantega el lado manchado abajo del toalla de papel. Sature con el eliminador de manchas pre-lavado o el producto inflamable de limpieza en seco.
Fórmula de bebé, productos lecheros, huevo	Use el producto que contiene enzimas para pre-tratar o remojar las manchas.
Bebida (café, té, sopa, jugo, bebida alcohólica)	Pre-trate las manchas. Lave con el uso del agua fría y el blanqueador seguro para el tejido.
Sangre	Enjuague con el agua fría. Frote con el jabón. O pre-trate o remoje con los productos que contienen enzimas. Lave con el uso de blanqueador seguro para el tejido.
Cera de cándela, lápiz de color	Frote la cera de superficie. Mantega el lado manchado abajo del toalla de papel. Reemplace con mucha frecuencia las toallas de papel. Trate las manchas quedadas con el eliminador de manchas de pre-lavado o el producto inflamable de limpieza en seco. Lave con la mano para quitar el solvente. Lave con el uso de blanqueador seguro para el tejido.
Chocolate	Pre-trate o remoje dentro del agua calurosa con el uso de productos que contienen enzimas. Lave con el uso de blanqueador seguro para el tejido.
Suciedad en collar o en puño, cosméticos	Pre-trate con el eliminador de manchas de pre-lavado o frote con el jabón.
Teñido al tejido blanco	Use el eliminador de color en paquete. Lave con el uso de blanqueador seguro para el tejido.
Hierba	Pre-trate o remoje dentro del agua calurosa con el uso de productos que contienen enzimas. Lave con el uso de blanqueador seguro para el tejido.
Grasas, aceite, alquitrán (mantequilla, grasas, alno de ensalada, aceite para la cocción, gasolina de coche, gasolina de motocicleta)	Quite el residuo desde el tejido. Pre-trate. Lave con el uso del agua más caliente segura para el tejido. Para las manchas y el alquitrán, aplique el producto de limpieza en seco no-inflamable al lado revés de las manchas. Reemplace con frecuencia las toalla de abajo. Enjuague enteramente. Lave con el uso del caliente más caliente segura para el tejido.
Tinta	Algunas tintas pueden ser imposible a eliminar. El lavado puede fijar de vez en cuando las manchas de tintas. Use el eliminador de manchas de pre-lavado, alcohol transformado o el producto de limpieza en seco no-inflamable.
Moho, chamusquina	Lave con el blanqueador de cloro si éste sea seguro al tejido. O, vierta el blanqueador el oxígeno y el agua caliente antes del lavado. El tejido mal suavizado puede ser dañado permanentemente.
Barro	Quite el barro seco. Pretrate o vierta con el producto que contiene enzimas.
Mostaza, tomate	Pre-trate con el eliminador de manchas de pre-lavado. Use con el blanqueador seguro para el tejido.
Esmalte de uñas	Puede ser imposible quitar. Mantega el lado manchado abajo del toalla de papel. Aplique el esmalte de uñas al lado revés de manchas. Repite, reemplace con frecuencia las toallas de papel. No se use sobre los tejidos de acetato.
Pintura, barniz	BASADO DEL AGUA : Enjuague el tejido en el agua fría mientras que esté mojada la mancha. Lave. Una vez esté seca la pintada, ésta no puede ser quitado. BASADO DEL ACEITE Y BARNIZ : Use el solvente recomendado en la etiqueta. Enjuague enteramente antes del lavado.
Orín, decoloración del castaño o amarillo	Para las manchas, use el eliminador de manchas seguro para el tejido. Para la decoloración de la lavandería entera, use el detergente de fosfato y el blanqueador de no-cloro. No se use el blanqueador de cloro porque esto puede intensificar la decoloración.
Betún	LÍQUIDO : Pre-trate con una pasta de detergente granulado y el agua. PASTA : Frote el residuo desde el tejido. Pre-trate con el eliminador de manchas de pre-lavado o el producto de limpieza en seco no-inflamable. Frote el detergente dentro del area húmeda, lave con el uso del blanqueador seguro para el tejido.

Función de cada botón

Botón de Temperature del agua (opcional)

- Úselo para seleccionar la temperatura del agua. Presionar este botón le permite seleccionar Fría ▶ Tibia (Caliente y Fría) ▶ Caliente ▶ Fría, respectivamente El ajuste por defecto es Fría.

Botón de nivel de agua (Indicación de cantidad de detergente)

- Úselo para ajustar el nivel de agua que necesite ; la cantidad de detergente adecuada se muestra al lado del nivel de agua en el diagrama Agua-Detergente. El nivel de agua es seleccionado automáticamente en los programas Fuzzy (normal) y Jeans
- Los siguientes ajustes se indican cuando se presiona el botón : Alto ▶ Extra ▶ Bajo ▶ Medio ▶ Alto

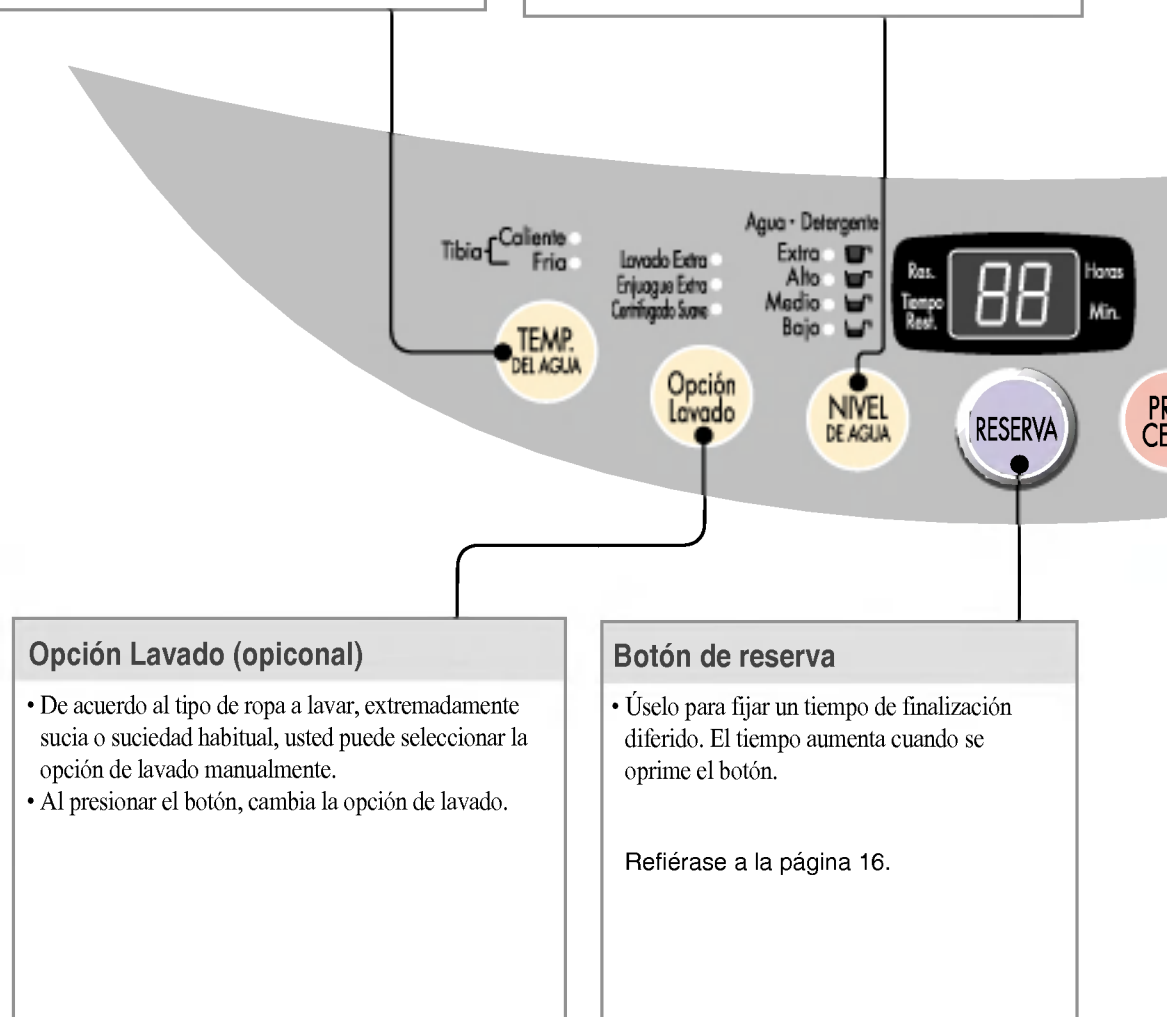

Opción Lavado (opiconal)

- De acuerdo al tipo de ropa a lavar, extremadamente sucia o suciedad habitual, usted puede seleccionar la opción de lavado manualmente.
- Al presionar el botón, cambia la opción de lavado.

Botón de reserva

- Úselo para fijar un tiempo de finalización diferido. El tiempo aumenta cuando se oprime el botón.

Refiérase a la página 16.

Nota

Según el modelo de la máquina, la figura del panel de control puede ser diferente.

Botón de proceso

- Úselo para fijar un tiempo de finalización diferido. El tiempo aumenta cuando se oprime el botón.

Botón Inicio/Pausa

- Úselo para iniciar o detener el proceso de lavado. El inicio y la pausa se repiten al presionar este botón. La energía se apaga automáticamente 10 minutos después de detenerse el lavado.

APAGADO AUTOMÁTICO Botón (Encendido)

- Úselo para apagar o encender la lavadora.
- Se repite encendido0 apagado al presionar el botón.
- La energía se apaga automáticamente unos 10 segundos después de que el lavado ha terminado.

Función de bloqueo para niños

- Úselo para bloquear o desbloquear los botones de control para evitar que los ajustes sean cambiados por un niño. Para bloquear, presione los botones PROCESO y PROGRAMA simultáneamente y para desbloquear presiónelos una vez más durante el lavado.

Refiérase a la página 18.

Botón de programa

- Úselo para seleccionar el programa de lavado.
- Este botón le permite seleccionar 4 programas diferentes para diversas clases de ropa y de suciedad.
- Al comienzo, la luz se enciende en Fuzzy y, al presionar el botón, los programas se seleccionan como Fuzzy(Normal) ▶ Rapido ▶ Jean ▶ Lana ▶ Fuzzy(Normal)

※ ● : 3 step está disponible sólo para nivel de agua Alto y Medio.
Y no está disponible para el programa de Lana

Programas de Lavado

Programas de Lavado



Agregue la ropa a lavar

PRO-GRAMA

PRO-CESO

Agregue el detergente.

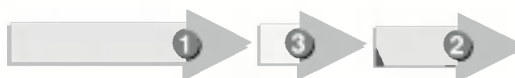

Lavado de Lana

















Éste es un método de lavado para géneros fácilmente dañables, tales como ropa interior y lana.

Antes de lavar sus ropas de lana, verifique la etiqueta de advertencia para las instrucciones de lavado (lave sólo ropas lavables en agua)



• Cuando lave ropas de lana use un detergente suave recomendado para lavar lana. Use la cantidad apropiada de detergente marcada junto al nivel de agua de agua-detergente o la indicada en las instrucciones de uso del detergente. Use detergente neutral apropiado para el lavado.



	Cierre la tapa.	Finalización	Precaución & Nota
 <ul style="list-style-type: none"> • El pulsador gira por 8 segundos para detectar la carga de lavado. • Luego se mostrará el nivel de agua y la canti 	 <ul style="list-style-type: none"> • El agua se suministrará por 2 minutos después del inicio del lavado para suplir el agua que ha absorbido la ropa. 	 <ul style="list-style-type: none"> • Cuando termina el programa de lavado, el zumbador suena por 10 segundos antes de que la energía eléctrica se apague automáticamente. 	<ul style="list-style-type: none"> • Controlar el nivel de agua cuando el agua permanece en el tambor o poniendo la ropa mojada antes de anunciar el lavado aumentará el nivel de agua. • En caso de ropa voluminosa y liviana, el nivel de agua puede ser bajo. • Son posibles alteraciones de agua caliente/fría y de nivel de agua durante la operación.
			
			
			<ul style="list-style-type: none"> • Cuando fije el nivel de agua manualmente, no seleccione el nivel de agua bajo MEDIO porque puede dañar la ropa. Cuando se lava con agua caliente, la ropa se quede dañar (El agua suministrada será siempre fijada en fría). Asegúrese de que la carga de ropa sea menor de 2.0 kgs. • Para evitar un daño de la ropa, se fija un centrifugado libre de arrugas. Por lo tanto, el centrifugado puede ser débil y las ropas pueden contener algo de agua, pero eso es normal. El lavado con remojo no puede ser seleccionado para el programa de lavado de lana. • Si se selecciona el lavado de Lanas, se fijará automáticamente el Centrifugado Suave. • Remojo rápido no se puede seleccionar para la colada de las lana.
 <ul style="list-style-type: none"> • El nivel de agua y la cantidad de detergente a usar se mostrarán y se suministrará el agua. 			

Lavado con Reserva

El lavado con reserva se usa para retardar el tiempo de finalización de la operación. Las horas a ser diferido pueden fijarse por el usuario según desee. El tiempo mostrado en el indicador es el tiempo de finalización, no el de inicio.

- 1 Presione el botón **AUTO OFF** (Encendido) para encender la lavadora.



- 2 Presione el botón **PROGRAMA** para seleccionar el programa de lavado.



- Seleccione el programa de lavado en el Panel de Control.
- Este método no funcionará en el Programa de Lana.

- 3 Presione el botón **RESERVA**.



- Se encenderá la luz "RESERVA" y se marcará el "Tiempo Restante"
- Presione el botón repetidamente para fijar el tiempo de finalización deseado.
- Por ejemplo, para finalizar el lavado en 9 horas más a partir de ahora, llegue al número 9:00 presionando el botón RESERVA repetidamente.



- 4 Agregue el detergente.

- La cantidad apropiada de detergente marcada junto al nivel de agua de Agua-Detergente.
- Mientras la tapa esté abierta, la máquina no trabajará y una señal dará la alarma para recordarle que cierre la tapa.

- 5 Agregue la ropa y presione el botón **INICIO/PAUSA**.



- Cuando presione el botón INICIO/PAUSA la luz destellará y se mostrará el tiempo.

- 6 Cierre la tapa.

- El agua será suministrada por 2 minutos después del inicio del lavado para suplir el agua que absorbe la ropa.

- 7 Finalización.

Cuando termina el programa de lavado, el zumbador sonará por 10 segundos antes de que la energía eléctrica se apague automáticamente.

Nota

- El tiempo de finalización puede ser demorado desde 3 a 48 horas. El retardo entre 3 y 12 horas puede hacerse en intervalos de tiempo de 1 hora y para 12 hasta 48 horas, en intervalos de tiempo de 2 horas. Si se abre la tapa, la máquina no trabajará y una señal dará la alarma para recordarle que cierre la tapa.
- Para seleccionar el tiempo de lavado, cantidad de enjuagues, tiempo de centrifugado, nivel de agua, caliente/fría o potencia de agua, presione el botón RESERVA y seleccione la opción deseada. Luego presione el botón INICIO/PAUSA.
- Cuando la carga de ropa no pueda ser sacada inmediatamente después de que el programa de lavado finalice, es mejor omitir el programa de centrifugado. (La ropa se arrugará si se deja mucho tiempo en la lavadora después del centrifugado.)

Lavado opcional

Cuando el usuario necesite sólo los procesos de Lavado, Lavado/Enjuague, Enjuague, los pasos pueden fijarse manualmente.

- 1 Presione el botón AUTO OFF(Encendido) para encender la lavadora.



- 2 「Lavado」, 「Lavado + Enjuague」, 「Enjuague」, 「Enjuague+Centrifugado」, 「Centrifugado」 Opcional



- Presione el botón proceso gasta.
(Refiérase a la página 13)
- Cuando sólo quiera drenar, espere hasta que el agua en el tambor salga completamente y entonces apague la energía eléctrica.

- 3 Presione el botón NIVEL DE AGUA, para controlar el nivel de agua de acuerdo a la cantidad de ropa a lavar. Si no escoge alguna opción, se fijará en el nivel de agua Alto automáticamente.

NIVEL
DE AGUA

- 4 Agregue la ropa en el tambor.

- 5 Presione el botón INICIO/PAUSA.

INICIO
PAUSA

- 6 Agregue el detergente y cierre la tapa.

Nota

- Cuando seleccione sólo Lavado, Lavado/Enjuague o sólo Enjuague ; después de completar el proceso de lavado, el agua no será drenada.
- Si no especifica el nivel de agua, se seleccionará automáticamente el nivel Medio.
Si sólo se selecciona Enjuague, el proceso se iniciará con el suministro de agua.

Otras funciones útiles

Función de bloqueo para niños

Si desea bloquear todos los botones para evitar que los ajustes sean cambiados por un niño, puede usar la opción de bloqueo para niños.

Cómo bloquear

1 Presione el botón ENCENDIDO.



- Se enciende la energía eléctrica.

2 Presione el botón INICIO/PAUSA para empezar el lavado.



- Después de que todas las condiciones del lavado han sido ajustadas de acuerdo al manual.

3 Presione simultáneamente los botones PROCESO y PROGRAMA.



- Durante el programa de lavado, todos los botones estarán bloqueados hasta que el lavado termine o esta función de bloqueo para niños sea desactivada manualmente.
- Aparecerán alternativamente " [L] " y el tiempo remanente en el visor mientras las funciones están bloqueadas.

Cómo desbloquear

Si desea desbloquear durante el lavado, presione simultáneamente los botones PROCESO y PROGRAMA nuevamente

Opción Lavado (Opcional)

Se puede seleccionar una o más opciones de lavado para los programas de lavado Fuzzy o Jean. El programa de lavado se puede cambiar como sigue, de acuerdo a las opciones de lavado seleccionadas:

- **Lavado Extra** : otorga 3 minutos adicionales de lavado
- **Enjuague Extra** : otorga un enjuague profundo adicional.
por ejemplo, Si desea un enjuague adicional, diluya el suavizante y agreguelo en forma manual cuando escuche el beep sonoro del ultimo enjuague.
- **Centrifugado Suave** : proporciona un centrifugado suave en lugar de un centrifugado normal.

Opción de silencio

Si quiere usar la lavadora sin los sonidos del zumbador, presione los botones NIVEL DE AGUA y PROCESO simultáneamente. Para hacer sonar el zumbador nuevamente, presione los botones NIVEL DE AGUA y PROCESO simultáneamente una vez más.

Instalación y Nivelación

Asegúrese de sacar todos los accesorios de traslado, antes de operar la máquina.

1 Ponga la máquina en una superficie plana y firme con el apropiado espacio.

Le sugerimos un espacio mínimo de 2 cms. al lado derecho y al lado izquierdo de la máquina para una fácil instalación.

En cuanto a la parte posterior, se sugiere un espacio mínimo de 10 cms.



Advertencia

Si la lavadora está instalada sobre una superficie dispareja, débil o inclinada, se podría producir una vibración excesiva, una falla en la función de Centrifugado, o puede aparecer error "UE" en el visor. Esta debe colocarse sobre un piso firme y nivelado para evitar una falla en el centrifugado.

2 Revise si la máquina está nivelada

Abra la tapa y mire de arriba para ver si es lo mismo que se muestra.

Vista superior de la máquina

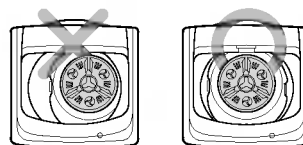

3 Nivele la máquina

Levante la parte frontal de la lavadora y gire la pata ajustable hasta que la lavadora quede pareja. Si la pata ajustable es muy corta, use las placas de ajuste de nivel como se muestra.

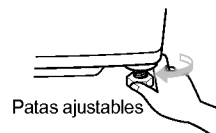

※ Instalación de la cubierta anti-roedores (opcional)

La cubierta anti roedores debe ser fijada firmemente a la parte frontal de la lavadora.

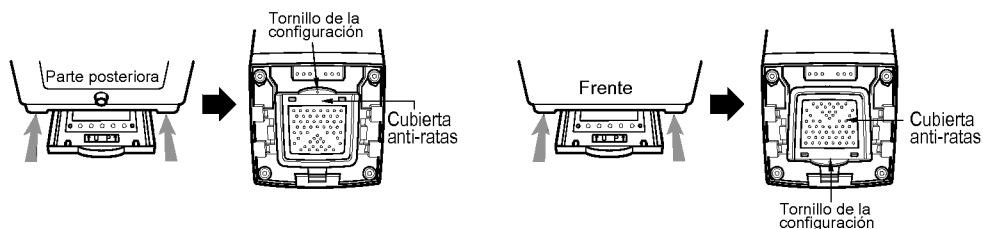

Precaución

Si el aparato es suministrado desde una extensión eléctrica o de un generador, el cable de extensión o el enchufe portátil deben ubicarse de manera que no estén afectados a salpicaduras o que les ingrese humedad.

Conexión de la manguera de suministro de agua

Antes de conectar la manguera de suministro de agua a la llave, revise el tipo de manguera y excoja la instrucción correcta. Las mangueras de suministro de agua

Conexión de la manguera de suministro de agua a la llave

Tipo normal

(Llave normal sin hilo y manguera de entrada atornillada).

1 Afloje el tornillo

Suelte el tornillo del conector de tal forma que la llave se pueda poner en el medio.



2 Fije el conector a la llave

Presione el conector superior hasta que la empaquetadura de goma esté en fuerte contacto con la llave. Luego apriete los 4 tornillos.

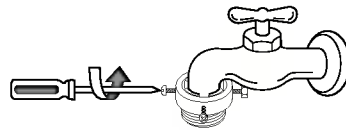

3 Conecte la manguera de suministro de agua al conector

Presione la manguera de suministro de agua verticalmente hacia arriba de manera que el sello de goma pueda adherirse completamente a la

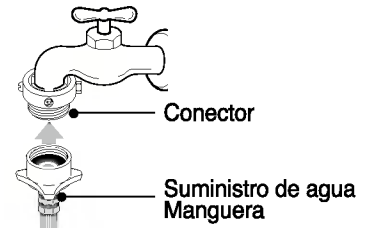

4 Fije el conector con el conector de la manguera de suministro de agua

Conecte la manguera de suministro de agua al conector y luego apriete su conector atornillándolo hacia la derecha.

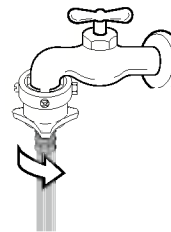

5 Verifique la conexión de la manguera de suministro y del conector

Después de conectar la manguera, abra la llave para revisar si hay alguna fuga de agua. En caso de fuga de agua, cierre la llave y comience nuevamente desde el primer paso.

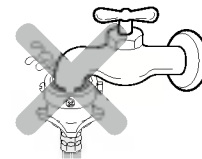

Atención

La lavadora debe ser conectada a las llaves del agua usando el sets de mangueras nuevo, y los sets antiguos no deben re-utilizarse.

Otros tipos no normales (Llave normal sin hilo y manguera de entrada tipo de presión.)

1 Separe el conector del medio de la manguera de suministro de agua

Separe el conector del medio de la manguera de suministro de agua presionando el vástago de presión y la manilla de presión que está conectada a la manguera de suministro de agua mientras los presiona.

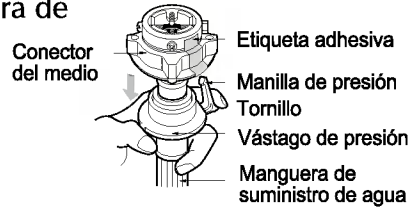

2 Afloje las tuercas para conectar el conector a la llave

Suelte el tornillo del conector de tal manera que la llave pueda ponerse en el medio

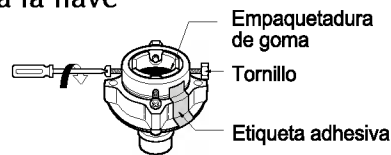

Nota

En caso de que la llave sea grande
Si el diámetro de la llave es muy grande o si es cuadrado, abra los 4 tornillos, saque la placa guía y siga el primer paso.

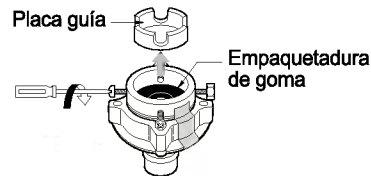

3 Fije los conectores a la llave

Presione el conector superior hasta que la empaquetadura de goma esté en estrecho contacto con la llave. Luego apriete los 4 tornillos.

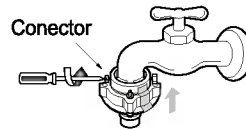

4 Fije el conector superior y el conector del medio

Saque la etiqueta adhesiva entre los conectores superior y del medio. Apriete los conectores tomando el superior y girando el conector del medio hacia la derecha.

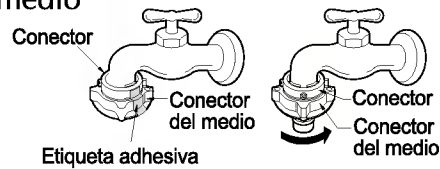

5 Conecte el conector del medio y la manguera de suministro de agua

Presione hacia abajo el vástago de presión de la manguera de suministro de agua que estaba separada del conector del medio (refiérase al primer paso) y júntela con el conector del medio.

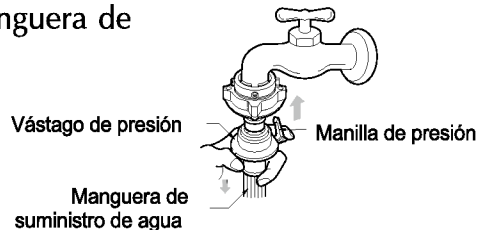

6 Revise pérdidas de agua

Después de conectar la manguera, abra la llave para verificar si hay fugas de agua. En caso de una pérdida de agua, cierre la llave y comience de nuevo desde el primer paso. Si se salta el primer paso, puede causar una pérdida de agua.



Conexión de la manguera de suministro de agua

Tipo atornillada

1 Ajuste la manguera de suministro de agua a la llave.

Presione la manguera de suministro de agua hacia arriba de tal forma que la empaquetadura de goma dentro de la manguera pueda adherirse completamente a la llave.

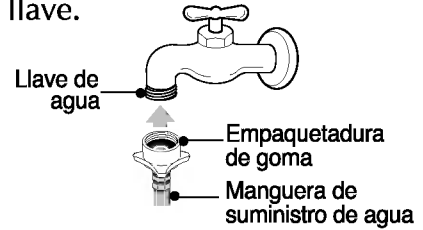

2 Conecte la manguera de suministro de agua a la llave.

Conecte la manguera de suministro de agua a la llave y apriétela atornillándola hacia la derecha.

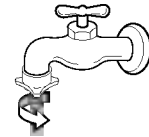

3 Revise si hay fugas de agua.

Después de conectar la manguera, abra la llave para verificar que no haya pérdidas de agua.

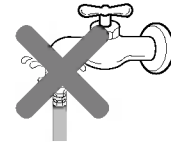

Conecte la manguera de suministro de agua a la máquina

Conecte la manguera de suministro de agua a la válvula de entrada de la lavadora y apriétela girando su conector. Verifique para ver si hay un sello de goma del conector.

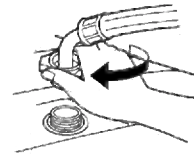

Verifique para ver si hay un sello de goma dentro del conector.

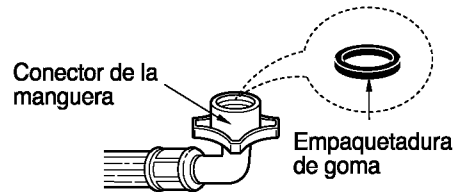

Conexión de la manguera de drenaje

Antes de conectar la manguera de drenaje, revise modelo de manguera de drenaje y escoja la instrucción correcta de las siguientes.

Modelo con bomba

- 1 Ajuste el extremo terminado de la manguera de drenaje a la salida de la bomba de drenaje y apriete la abrazadera

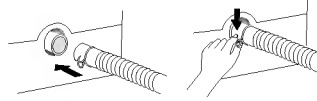

- 2 Ponga el otro extremo de la manguera de drenaje sobre un depósito de agua o tina.

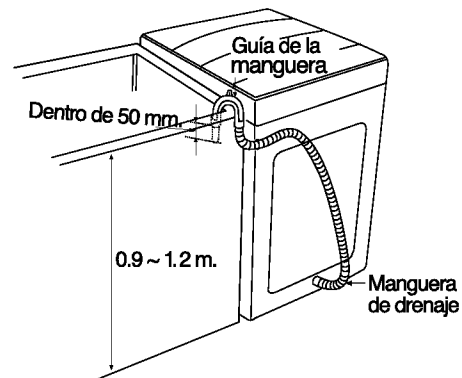

Nota

- Para evitar la succión, la manguera de drenaje no debiera extenderse más de 50 mm del extremo de la guía de la manguera.
- La altura de descarga debiera ser aproximadamente 0.9 ~ 1.2 m del piso

Modelo sin bomba

- 1 Antes de conectar
Asegúrese que la pinza y el resorte de la manguera están ubicados como en la figura.

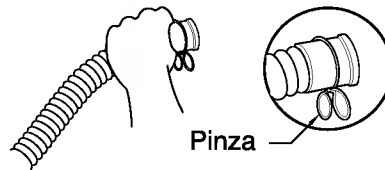

- 2 Conecte el codo de la manguera
Presione el codo de la manguera hacia el cuerpo de la lavadora.

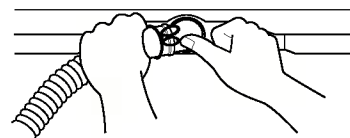

- 3 Ponga la manguera de drenaje
Para cambiar la dirección de la manguera, saque el codo y cambie la dirección.
Repita el segundo paso.

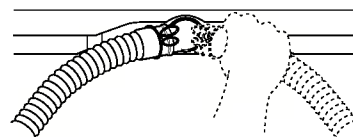

Método de puesta a tierra

Debe conectarse un cable a tierra.

Si el cable a tierra no está conectado, hay un peligro de shock eléctrico causado por la fuga de corriente de la lavadora.

Método de puesta a tierra con tierra en la terminal

Si se usa un enchufe con terminal a tierra, no se requiere una puesta a tierra.

La forma del cable eléctrico y de la terminal de tierra pueden variar según el país.

Si el cordón de alimentación es dañado este debe de ser reemplazado por el fabricante o su agente de servicio o por personal calificado para evitar el riesgo.

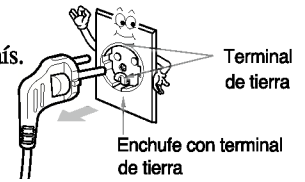

Precaución

Precauciones de los Cordones de Enchufes

En la mayoría de los electrodomésticos se recomienda que sean puestos en un circuito que sea dedicado sólo para ellos; esto significa, un solo circuito de salida el cual sólo le da energía a ese electrodoméstico y no tiene salidas adicionales o sucursal de circuitos (otras sucursales de circuitos). Chequear la página de las especificaciones en este manual de usuario para estar seguro.

No se debe sobre cargar la pared de las salidas de energía. Sobrecargar la pared de salida de energía es peligroso, también lo es tener la pared de salida de energía suelta o dañada, cordones de extensión, cordones deshilachados, o el aislamiento de cordones dañados o rajados. Cualquiera de estas condiciones pueden resultar en un corto circuito o un incendio.

Periódicamente examine los cordones de sus electrodomésticos, y si parece que están dañados o deteriorados, desconéctelos, deje de usar el electrodoméstico, y reemplace el cordón con otro cordón de la mismas características de un servidor autorizado.

Proteger el enchufe y cordones de maltratos físicos o mecánicos, tales como ser doblados, retorcidos, peñiscados, dañados con la puerta al cerrarla, o caminar por encima de los mismos. Prestarle una atención particular a los enchufes, en las paredes de salida de energía, y el punto de donde el cordón sale del electrodoméstico.

Otro método de puesta a tierra

Barra de cobre a tierra (copper wire)

Conecte el cable a tierra a la barra de cobre a tierra. Plántela y entiérrela más de 75 cm.

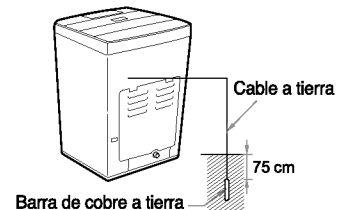

Cable a tierra

Conecte el cable a tierra al enchufe exclusivamente para puesta a tierra.

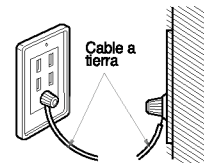

Interruptor de corto circuito

En el caso de instalación en un área donde no se pueda hacer puesta a tierra, compre un interruptor de corto circuito de la medida adecuada y conéctelo al enchufe.

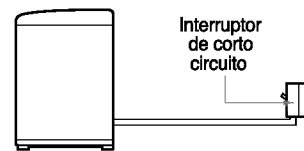

Precaución

- No ponga a tierra a través de las cañerías de gas, hay riesgo de explosión.
- No conecte a tierra a través de los alambres del teléfono ni de un pararrayos; es peligroso.
- No sirve poner a tierra a través de cañerías plásticas de agua.
- Los cables a tierra deben ser conectados cuando se use una extensión eléctrica.

Limpieza y Mantenimiento

Lavado con agua fría

Si usted usa siempre agua fría, le recomendamos usar agua tibia o caliente a intervalos regulares. Ejm. Cada 5 lavados a lo menos 1 deberá ser con agua tibia

Cuando usted finalizo el lavado

- Cerrar las llaves para prevenir posibles inundaciones si se abre la manguera inesperadamente.
- Siempre desenchúfela desde el toma corriente cuando no la use.

Cuando el suministro de agua al tambor no es limpio o el filtro se obstruye con partículas (arena, piedrecillas...), limpie el filtro de la válvula de entrada ocasionalmente. La forma del cable eléctrico y de la llave de agua puede variar de acuerdo al país

Para limpiar el filtro en la válvula de entrada

- 1** Cierre la llave antes de apagar la energía eléctrica. Seleccione caliente/fría y luego presione el botón [INICIO/PAUSA] para sacar el agua completamente.



- 2** Apague la energía eléctrica antes de desenchufar el cable eléctrico.

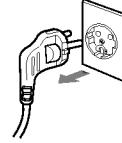

- 3** Después de desconectar la manguera de suministro de agua saque el filtro. Luego usa una escobilla para limpiar el filtro.

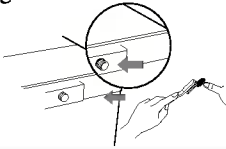

- 4** Vuelva a poner el filtro después de limpiarlo.

Precaución

- Antes de limpiar el filtro, deben removerse las impurezas en la manguera de suministro de agua.

Para limpiar el filtro de pelusas

- 1** Tire el filtro de pelusas del tambor en la dirección que se muestra.



- 2** Gire la red de adentro hacia afuera para limpiar el filtro y enjuáguelo



- 3** Vuelva a poner el filtro en la misma ubicación. presione el borde del filtro hasta que se escuche un chasquido.

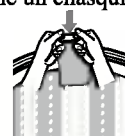

Limpie la bomba casing (cuando el drenado sea malo)

- 1** Coloque una toalla en el piso bajo el casco de la bomba de agua, ya que podría escurrir exceso de agua.

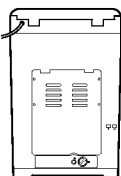

- 2** Gire la tapa de la bomba en el sentido del reloj, y tire hacia afuera.

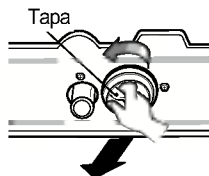

- 3** Saque cualquier objeto extraño o pelusas que haya dentro de la bomba y sobre el filtro.

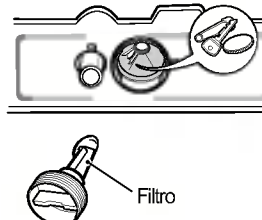

- 4** Vuelva a colocar la tapa. Inserte el filtro a lo largo de las canaletas guía dentro de la cubierta de la bomba. El filtro debe mirar hacia las canaletas guía dentro de la cubierta de la bomba. Luego gire fuertemente la tapa de la bomba en el sentido de las manecillas del reloj.

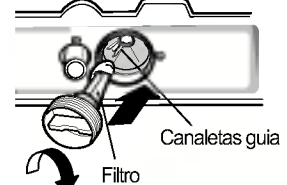

- Cuando el filtro para pelusas se encuentre gastado, etc., póngase en contacto con un Centro de Servicio Técnico Autorizado de LG para obtener uno nuevo.

Limpieza y Mantenimiento

Cuando hay un riesgo de congelación

- Cierre el grifo y quite la Manguera del Suministro del Agua
- Elimine el agua que se queda dentro del camino de suministro del agua.
- Baje la manguera de desagüe y quite todo el agua dentro de cazoleta y la manguera de desagüe haciendo el centrifugado.

En el caso de congelamiento

- Quite la manguera de suministro del agua y la sumerja dentro del agua caliente de la temperatura de unos 40°C.
- Eche unos 2 litros del agua caliente de la temperatura de unos 40°C... dentro de cazoleta y la mantenga en ese estado durante 10 minutos.
- Conecte la manguera de suministro de agua al grifo y asegúrese si funciona bien el suministro y desagüe del agua.

Limpieza del Tambor

Mantenga abierta la tapa del tambor después de lavado para permitir la evaporación de la humedad. Si usted quiere limpiar el tambor, use un tejido suave y limpio mojado por el detergente líquido y lo enjuague. (No se use los productos de limpieza duros o arenáceos.)

Manguera de Entrada del Agua

Las mangueras de la lavadora conectadas al grifo deben ser reemplazadas cada 5 años.

Exterior

Limpie inmediatamente las manchas. Limpie con un tejido mojado. No intente a golpear la superficie de lavadora con los objetos puntiagudos.

Vacaciones de Largo Período

Asegúrese si el suministro del agua está cortado del grifo. Desagüe todo el agua desde las mangueras cuando el clima pueda ser congelado.

Limpieza del Interior de su Lavadora

Si usted usa el suavizante de tejido o hace regularmente un lavado con el agua fría, es muy importante limpiar periódicamente el interior de su lavadora.

- Llene su lavadora con el agua caliente.
- Añada las dos copas de detergente en polvos que contiene fosfato.
- Haga operar durante unos minutos.
- Pare el funcionamiento de lavadora, abra la tapa y manténgala mojada durante toda la noche.
- Después de la mojada, desagüe el agua de lavadora y funcione todo el ciclo del aparato.

No le recomendamos que usted limpie el tambor con el tejido durante este proceso.

Productos que posiblemente dañen su maquina lavadora

- Blanqueadores concentrados y zanitizador de pañales causaran daño en la pintura y componentes de su lavadora
- Solventes de hidrocarburo : ejm. Petróleo, diluyentes, etc. pueden disolver el plástico y arruinar la pintura. (Tenga cuidado de no lavar prendas con estos solventes ellos son inflamables NO los ponga en la lavadora ni secadora.)
- Algunos pre-tratamientos en sprays o líquidos pueden dañar el panel de control de su lavadora.
- El uso de tinturas en su lavadora puede causar manchas en los componentes del plástico. La tintura no dañara su máquina pero nosotros le sugerimos limpiar prolijamente su lavadora. No recomendamos el uso de tinturas de limpieza en su lavadora.
- No use la tapa de su lavadora como mesa de trabajo.

Problemas Comunes de Lavadora







La mayor parte de los problemas de lavado trae los resultados tales como la eliminación no suficiente de suciedad, manchas, residuos de pelusas y espumas y el daño a la lavandería. Para un resultado satisfactorio del lavado, siga las instrucciones siguientes :

PROBLEMAS DEL LAVADO

Problemas	Causas Posibles	Solución y Medidas Preventivas
Eliminación insuficiente de suciedad	<ul style="list-style-type: none"> • Detergente no-suficiente • Temperatura del agua demasiado baja • Demasiado lavandería • Ciclo incorrecto • Clasificación incorrecta • No pre-tratar las manchas 	<ul style="list-style-type: none"> • Use la cantidad correcta de detergente de acuerdo con la cantidad de lavandería, intensidad de suciedad y la dureza del agua. • Use el agua calurosa o caliente para la suciedad normal. La temperatura diferente de agua será requerida de acuerdo con el tipo de suciedad. (Véase la página 8) • Reduzca la cantidad de lavandería. • Lave usando el ciclo de Vaqueros o Mojada (Remojo rápido) y Vaqueros para la lavandería de suciedad pesada. • Separe los artículos muy sucios desde los poco sucios. • Pre-trate las manchas y suciedad pesada de acuerdo con las instrucciones mostradas en la página 7.
Manchas Azules	<ul style="list-style-type: none"> • El suavizante de tejido no diluido distribuye directamente al tejido 	<ul style="list-style-type: none"> • Frote las manchas con el jabón. Lave. • No llene excesivamente el distribuidor del suavizante de tejido y no vierta directamente el suavizante de tejido líquido al tejido. Véase la página 10 para más instrucciones.
Marcas Negras o Grises sobre la lavandería	<ul style="list-style-type: none"> • Una construcción de cera causada por la interacción del suavizante de tejido y el detergente puede ser quedada y marcada a la lavandería • Detergente no-suficiente 	<ul style="list-style-type: none"> • Guarde las recomendaciones contra Scrud (construcción de cera). (Véase la página 10) • Use la cantidad correcta de detergente para la cantidad correspondiente de lavandería, intensidad de suciedad y la dureza del agua.
Manchas Amarillas o de Marrón	<ul style="list-style-type: none"> • El hierro o el manganoso dentro del agua suministrada, pipas del agua o calentador del agua 	<ul style="list-style-type: none"> • Para recuperar el color de los artículos blancos, use el eliminador de manchas seguro para el tejido. • Instale el suavizante de tejido no precipitado o el filtro de hierro dentro de su sistema de suministro del agua para resolver el problema. • Antes de lavar, suministre el agua por unos minutos para limpiar las líneas.
Pelusas	<ul style="list-style-type: none"> • Clasificación incorrecta • Tisú quedado en el bolsillo • Demasiado lavandería 	<ul style="list-style-type: none"> • Lave los productores de pelusas como toallas, flanela de algodón separadamente de los coleccionistas de pelusas como tejidos sintéticos y saque el tisú desde los bolsillos antes de empezar el lavado. Véase la página 7 para la clasificación de la lavandería antes de empezar el lavado. • No ponga demasiado lavandería.
Residuo o detergente	<ul style="list-style-type: none"> • Demasiado lavandería • Detergente no-disuelto • Uso del detergente excesivo 	<ul style="list-style-type: none"> • No ponga demasiado lavandería. • Algunos detergentes se necesitan ser pre-disueltos, por lo tanto, chequee las instrucciones de detergente. Intente a pre-disolver el detergente. • Alce la temperatura de agua usando el agua caliente segura para el tejido. • Use la cantidad apropiada de detergente.
Agujeros, rasgones	<ul style="list-style-type: none"> • Uso incorrecto del blanqueador de cloro • Cremallera, corchete y hebilla no cerradas perfectamente • Costillas, rasgones e hilos rotos • Demasiado lavandería • Degradación de tejidos 	<ul style="list-style-type: none"> • Nunca vierta el blanqueador de cloro directamente al tejido. Véase la página 9 para añadir el blanqueador líquido. • Cierre la cremallera, la corchete y la hebilla. • Saque los objetos de bolsillos. Véase la página 7 para tener cuidado antes de poner la lavandería. • No ponga demasiado lavandería.

Problemas Comunes de Lavadora

PROBLEMA DE OPERACIÓN

Síntoma	Mensaje de error	Posibles causas y soluciones
Fallo en el suministro de agua		<ul style="list-style-type: none"> • ¿Está cerrada la llave de agua? • ¿Está cortado el suministro de agua? • ¿Están la llave o la manguera de suministro de agua congeladas? • ¿Es muy baja la presión de agua o está obstruido el filtro de la válvula de entrada con impurezas? • ¿Está seleccionado Caliente/Frío en Caliente cuando la manguera está conectada a Frío? • ¿Está la manguera Caliente conectada a Frío?
Fallo en el drenaje		<ul style="list-style-type: none"> • ¿Está la manguera de drenaje ubicada correctamente? • ¿Está la manguera de drenaje doblada o puesta muy alta? • ¿Está la parte interior de la manguera o la bomba de drenaje (sólo el modelo con bomba) obstruida con impurezas? • Revise si la energía eléctrica se ha cortado.
Fallo en el centrifugado		<ul style="list-style-type: none"> • ¿Está equilibrada la carga de lavado? • ¿Está la lavadora puesta en una superficie plana?
Puerta (tapa) abierta		<ul style="list-style-type: none"> • Cierre la puerta (tapa).
Detección de nivel anormal		<ul style="list-style-type: none"> • Pida ayuda al servicio técnico.
Nivel de potencia anormal		
Nivel de sobreflujo anormal		

Especificación

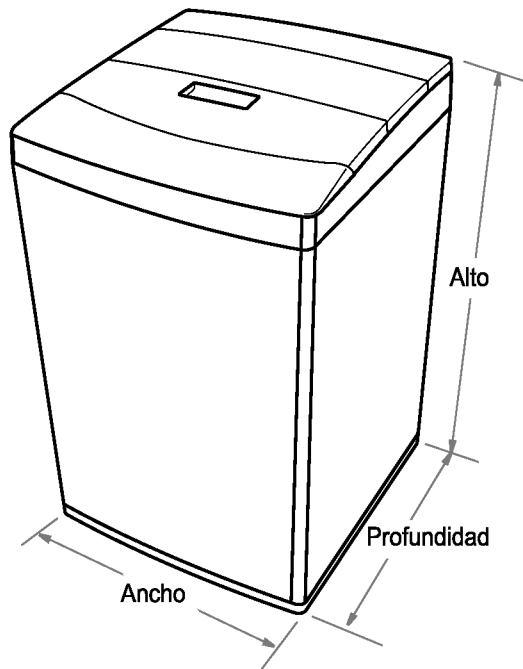

Modelo	WF-T8500TPT / WF-T6500TPT
Dimensión	540(An) x 540(Pr) x 850(Al) WF-T6500TPT
	540(An) x 540(Pr) x 910(Al)
	590(An) x 606(Pr) x 928(Al) WF-T8500TPT
	590(An) x 606(Pr) x 958(Al)
Presión de la llave de agua	30 - 800 kPa (0.3 -8.0 kgf /cm ²)

※ Las especificaciones técnicas están sujetas a cambios sin aviso previo.

Términos de la Garantía

Que no cubre :

- Viajes de servicio a su hogar para enseñarle cómo usar el producto.
- Si el artefacto fue conectado a un voltaje que no está indicado en la placa.
- Si la falla fue causada por negligencia o por accidente.
- Si la falla fue causada por otros factores que no son el uso normal doméstico.
- Suministre las instrucciones del uso del producto o cambie la instalación del producto.
- Si la falla fue causada por ratas o cucarachas.
- Ruidos o vibraciones que son consideradas normales, ejm. El sonido del drenaje, sonido del centrifugado, alarmas etc.
- Corrección de instalación ejm. Nivelación del producto, ajustes de drenaje.
- Mantenimiento normal el cual están recomendados en el manual de usuario.
- Remoción de objetos o sustancias extrañas, incluyendo la manguera con, botones, alambres, barbas de sostén, etc.
- Reemplazo de fusibles o corregir la gasfitería de la casa.
- Corrección de reparaciones no autorizadas.
- Daño incidental o consecuencial a su propiedad causado por posibles defectos con el aparato.
- Si este producto se usa para fines comerciales, no está bajo garantía. (Ejemplo: lugares de uso público como baños, hoteles, centros de entrenamiento, albergues)

Si el aparato es instalado fuera del área normal, cualquier costo de transporte involucrado en la reparación del producto, o el reemplazo de partes defectuosas, serán de cargo del usuario.

Cómo deshacerse de aparatos eléctricos y electrónicos viejos

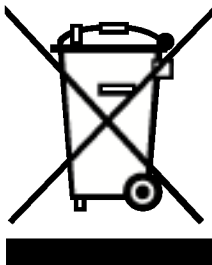

1. Si en un producto aparece el símbolo de un contenedor de basura tachado, significa que éste se acoge a la Directiva 2002/96/CE.
2. Todos los aparatos eléctricos o electrónicos se deben desechar de forma distinta del servicio municipal de recogida de basura, a través de puntos de recogida designados por el gobierno o las autoridades locales.
3. La correcta recogida y tratamiento de los dispositivos inservibles contribuye a evitar riesgos potenciales para el medio ambiente y la salud pública.
4. Para obtener más información sobre cómo deshacerse de sus aparatos eléctricos y electrónicos viejos, póngase en contacto con su ayuntamiento, el servicio de recogida de basuras o el establecimiento donde adquirió el producto.

Términos de la Garantía



TARJETA DE GARANTÍA

- 1.-Guarde durante todo el período de garantía esta tarjeta debidamente cumplimentada y sellada por la tienda junto con la factura de compra.
- 2.-Cuando requiera cualquier servicio de reparación deberá mostrar esta tarjeta de garantía.
- 3.- Para cualquier información sobre nuestros productos, nuestra compañía, o si tiene cualquier duda o quiere hacer alguna consulta puede hacerlo a través de nuestras web o nuestra línea de atención al cliente.
- 4.- Lea detenidamente el contenido de esta tarjeta de garantía.

Términos de la Garantía

CERTIFICADO DE GARANTIA **(LAVADORAS)**

REQUISITOS PARA LA VALIDEZ DE LA GARANTIA

- 1) Para beneficiarse de la garantía, es IMPRESCINDIBLE presentar el certificado de garantía.
 - 1.1) En el periodo pre-venta (tienda), esta deberá reflejar el numero de garantía, modelo del aparato y numero de serie del mismo.
 - 1.2) En el periodo de garantía (usuario), deberá estar cumplimentada en todos sus puntos, coincidiendo la fecha de inicio de la garantía con la fecha de la factura de compra.
- 2) Para que la garantía sea valida, es IMPRESCINDIBLE que el usuario o tienda, cumplimente en el momento de efectuar la adquisición, todos los aparatos que en la misma se indican.
- 3) Los beneficios de la garantía solo serán validos si se utilizan los Servicios Técnicos que LG ELECTRONICS ESPAÑA, S.A. tiene establecidos en su Red de Asistencia Técnica.
- 4) El aparato debe ser utilizado de conformidad con las instrucciones que se detallan en su manual.

COBERTURA DE LA GARANTIA

- La garantía se aplica a los modelos de LAVADORAS.
- El periodo de garantía es el siguiente:
 - Desplazamiento: 6 meses
 - Piezas y mano de obra: 2 años
- Garantía extendida en este producto: Cuba, Cesto y Rodamientos 7 Años.
 - Motor Universal 2 Años.
 - Motor Direct Drive 7 Años.
 - Motor BLDC 3 años
- La aplicación de la garantía comienza a partir de la fecha de adquisición (Fecha de la Factura).

EXCLUSIONES DE LA GARANTIA

- Incumplimiento de cualquiera de los requisitos del punto anterior.
- Todo componente o accesorio interior o exterior del aparato, que no este especificado e incluido en este certificado de garantía.
- Las averías producidas por rotura física, tales como carcasas, plásticos, pinturas, esmaltes, cristales, embellecedores y similares.
- Si la avería es producida por incendio, inundación, agentes meteorológicos, golpeo, aplastamiento o aplicación de voltaje o energía inadecuada.
- Los daños por el mal trato, incluidos los del transporte, que deberán reclamarse en presencia del personal de la compañía de transportes, por lo que conviene inspeccionar los paquetes antes de conformar los albaranes de entrega correspondientes.
- Las averías producidas por rotura física, tales como carcasas, plásticos, pinturas, esmaltes, cristales, embellecedores y similares.
- Los productos por mal uso al no atender las instrucciones de funcionamiento y manejo que se adjuntan con cada aparato.
- Por la utilización de recambios no originales LG en el aparato.
- Por una mala ubicación del producto (tarimas, elementos elevadores, etc...)
- Otros aparatos u objetos situados encima de la lavadora sin ninguna sujeción homologada.
- Partes móviles (puertas, cajetines, tapas, etc...).
- Por la utilización de accesorios no adecuados en el aparato.
- Las partes de madera, goma, plástico, cristal.
- Los aparatos que no lleven identificado el numero de serie de fabrica o que éste haya sido alterado o borrado.
- Cuando el numero de serie no coincida con el numero expresado en el certificado de garantía.
- Si el aparato es reparado o manipulado por personal no autorizado por LG ELECTRONICS ESPAÑA, S.A.
- Los trabajos de mantenimiento propios de cada aparato , cualquiera que sea su periodicidad.
- Cuando la avería la produzca un componente o accesorio interno o externo al aparato no incluido o especificado en este certificado de garantía.
- Las averías producidas por el uso normal del aparato, tales como desgaste de gomas, limpiezas de filtros, desgaste de correas de tracción, etc...
- Cuando el uso que se le ha dado al aparato, no ha sido exclusivamente domestico.

NOTA IMPORTANTE

- Durante el tiempo que dure la reparación, no se abonaran daños y perjuicios por el tiempo que el aparato este fuera de servicio.
- LG ELECTRONICS ESPAÑA, S.A. no se hace responsable de los daños que un aparato pueda causar a elementos externos.
- La garantía de LG ELECTRONICS ESPAÑA, S.A. sustituye al impreso de origen para todo el territorio del estado español.
- Este aparato esta pensado y fabricado exclusivamente para uso domestico, nunca para uso industrial o profesional.

Términos de la Garantía

DIRECTORIO DE CONTACTOS LG

902.500.234

Este es nuestro número de atención al cliente para cualquier tipo de consulta, reclamación o para requerir asistencia técnica.

<http://es.lgservice.com>

A través de esta web podrá descargarse manuales, actualizaciones de SW y realizar consultas técnicas por e-mail.

www.lge.es

Esta es nuestra página corporativa donde podrán encontrar información sobre nuestra compañía.

OFICINAS CENTRALES LG ELECTRONICS ESPAÑA S.A.

Complejo Europa Empresarial
Edificio Madrid
Ctra. Nacional VI, Km. 24
28230 Las Rozas MADRID
Tel: (34-91)211.22.22
Fax:(34-91)211.22.46

CENTRAL DE SERVICIOS TÉCNICOS LG ELECTRONICS ESPAÑA S.A.

Pol. In. El Oliveral Sector 13
Parcela 27 A
Ribarroja del Turia 46190
VALENCIA
Tel: (34-902) 500.234
Fax: (34-96) 305.05.01

Términos de la Garantía

DATOS DEL USUARIO Y DEL PRODUCTO

NOMBRE Y APELLIDOS:

DOMICILIO:

C. POSTAL:

POBLACIÓN:

PROVINCIA:

TELÉFONO:

FECHA DE COMPRA:

MODELO:

Nº DE SERIE:

SELLO DEL ESTABLECIMIENTO:

RELLENAR TODOS LOS DATOS POR EL ESTABLECIMIENTO O TIENDA EN EL MOMENTO DE LA COMPRA

