



DVD RECORDER

HANDLEIDING

MODEL: DR175
DRK175

Lees deze gebruikershandleiding aandachtig en volledig door voordat u het toestel aansluit, gaat gebruiken of Instellingen wijzigt.

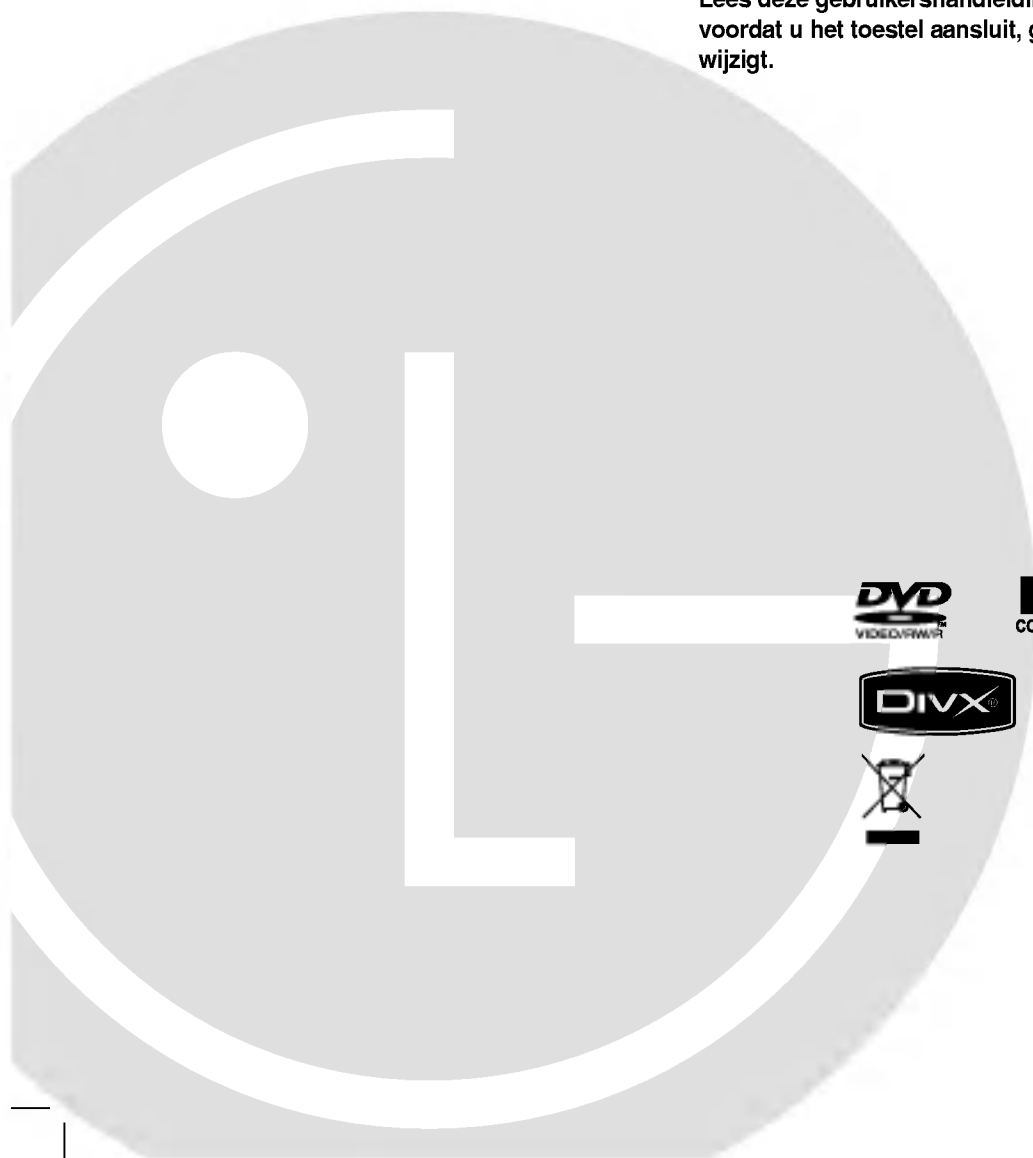

The Clear Choice In Digital Video™



Waarschuwing
KANS OP ELEKTRISCHE
SCHOKKEN. NIET OPENEN



WAARSCHUWING: OP DE HOES (OF ACHTERKANT) NIET ZODAT HET RISICO OP ELEKTRISCHE SCHOKKEN WORDT VERMINDERD. ER BEVINDEN ZICH GEEN ONDERDELEN IN HET APARAAT DIE DOOR DE GEBRUIKER KUNNEN WORDEN ONDERHOUDEN. NEEM VOOR ONDERHOUD CONTACT OP MET ERKENDE SERVICE PERSONEEL.



Het bliksem met pijl symbool in een driehoek wijst de gebruiker op de aanwezigheid van niet geïsoleerd gevaarlijk voltage in het product, van voldoende zwaarte om een risico op elektrische schokken voor personen te vormen.



Het uitroepteken in een driehoek wijst de gebruiker op de aanwezigheid van belangrijke gebruiks- en onderhoudsinstructies in de gebruikershandleiding van het product.

WAARSCHUWING: VOORKOM BRAND OF ELEKTRISCHE SCHOKKEN, EN STEL DIT PRODUCT NIET BLOOT AAN REGEN OF VOCHT.

WAARSCHUWING:

Blokkeer de ventilatie openingen niet. Installeer volgens de instructies van de fabrikant.

Gleuven en openingen in de kast zijn geplaatst ter ventilatie en te zorgen voor betrouwbaar gebruik van het product, en om oververhitting te voorkomen.

De openingen mogen nooit geblokkeerd worden door het product op een bed, bank, tapijt of soortgelijke ondergrond te plaatsen. Het product mag niet geplaatst worden in een inbouwinstallatie, zoals een boekenkast of rek tenzij er voorzien wordt in voldoende ventilatie en de instructies van de fabrikant opgevolgd worden.

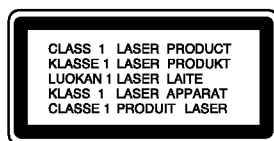

Waarschuwing:

KLASSE 2M ZICHTBARE EN ONZICHTBARE LASERSTRALING INDIEN GEOPEND EN SLOTEN OPEN. STAAR NIET IN DE STRAAL EN KIJK NIET IN DE OPTISCHE ONDERDELEN.

WAARSCHUWING:

Dit product maakt gebruik van een lasersysteem. Neem deze handleiding zorgvuldig door en bewaar deze voor toekomstig gebruik. Neem contact op met een erkend servicecentrum indien het apparaat onderhoud nodig heeft. Het gebruik van controleknoppen, instellingen of procedures anders dan hierin beschreven kan leiden tot blootstelling aan gevaarlijke straling. Open de kast niet zodat u niet wordt blootgesteld aan de laserstraal. De laserstraal is zichtbaar indien geopend. KIJK NIET IN DE STRAAL.

WAARSCHUWING: Het apparaat mag niet worden blootgesteld aan water (druppels of spetters). Plaats geen met water gevulde voorwerpen, zoals een vaas, bovenop het apparaat.

WAARSCHUWING betreffende de Stroomkabel

Het is aanbevolen om de meeste apparaten aan te sluiten op een eigen circuit;

Dit betekent een enkel stopcontact waarop alleen het apparaat is aangesloten, en zonder extra stopcontacten of stekkerdozen. Controleer de specificatiepagina in deze handleiding om zeker te zijn.

Overlaad wandcontactdozen niet. Overladen wandcontactdozen, loszittende of beschadigde wandcontactdozen, verlengsnoeren, beschadigde stroomkabels, of beschadigde of gespleten kabelisolatie zijn gevaarlijk. Elk van deze situaties kan leiden tot elektrische schokken of brand. Controleer de kabel regelmatig, en mocht deze onregelmatigheden vertonen, trek dan de stekker uit de wandcontactdoos, gebruik het apparaat niet meer en laat de kabel vervangen door een erkend onderhoudsbedrijf.

Bescherm de stroomkabel tegen fysiek of mechanisch misbruik, zoals buigen, trekken, knijpen, klemmen, tussen de deur, op stappen. Let extra goed op bij stekkers, wandcontactdozen en het punt waar de kabel het apparaat verlaat.

Verwijder de stroomkabel door aan de stekker te trekken, niet aan de kabel. Let op dat de stekker makkelijk toegankelijk is nadat u het product geïnstalleerd heeft.



Uw oude toestel wegdoen

1. Als het symbool met de doorgekruiste verrijdbare afvalbak op een product staat, betekent dit dat het product valt onder de Europese Richtlijn 2002/96/EC.
2. Elektrische en elektronische producten mogen niet worden meegegeven met het huishoudelijk afval, maar moeten worden ingeleverd bij speciale inzamelingspunten die door de lokale of landelijke overheid zijn aangewezen.
3. De correcte verwijdering van uw oude toestel helpt negatieve gevolgen voor het milieu en de menselijke gezondheid voorkomen.
4. Wilt u meer informatie over de verwijdering van uw oude toestel? Neem dan contact op met uw gemeente, de afvalophaaldienst of de winkel waar u het product hebt gekocht.



Dit product werd vervaardigd in overeenstemming met de vereisten voor radio-interferentie zoals vastgelegd in de EU RICHTLIJNEN 89/336/EEC, 93/68/EEC EN 73/23/EEC.

Inhoudsopgave

Introductie	4-8	Afspelen	23-30
Gebruikte symbolen in deze Handleiding	4	Algemene Afspelen Functies	23-26
Opmerkingen over Schijven	4	Een DivX Filmbestand afspelen	27
Opneembare en Afspelbare Schijven	5	Een Audio CD of MP3/WMA bestand afspelen	28
Afspeelbare Schijven	6	Een JPEG Bestand bekijken	29-30
Regio Code	6		
Voorpaneel	7	Opname	31-36
Afstandsbediening	8	Over DVD opname	31-32
Gebruik van de Afstandsbediening	8	Basisopname van een TV	33
		Instant Timergestuurde Opname	33
Aansluitingen en Instellingen	9-22	Timer Opname	34
Achterpaneel	9	Controle van de timeropname details	35
Aansluiting op de Antenne	9	Opnemen van een Externe input	35
Aansluiting op uw TV	10	Opname van DV Input	36
Aansluiten op een versterker	11		
Accessoires/Audio/Video (A/V) Aansluitingen	12-13	Bewerken	37-43
Auto Instellingen	14	Overzicht Titelloverzicht en Hoofdstuklijst Menu	37
Het Beginmenu gebruiken	14	VR stand: Origineel en Afspeellijst bewerken	38
Basisinstellingen	15	Hoofdstuk Markers Toevoegen	38
Algemene Gebruik	15	Titelminiaturen veranderen	38
Algemene Instellingen	15-17	Een nieuwe afspeellijst maken	39
Auto Programmeren	15	Titels en hoofdstukken aan de afspeellijst toevoegen	39
Programma Bewerken	16	Een titel of hoofdstuk van de origineel of afspeellijst menu's verwijderen	40
Auto Klok instellen / Handmatig Klok instellen	16	Een deel verwijderen	40
TV Aspect	17	Een titel benoemen	41
AV2 Aansluiting	17	Tijd Zoeken	41
Progressive Scan / Energiebesparende Modus	17	Een titel in twee splitsen	42
Fabrieksinstellingen	17	Twee hoofdstukken in één samenvoegen	42
Taalinstellingen	17	Een hoofdstuk van een afspeellijst verplaatsen	43
Audio Instellingen	18	Een hoofdstuk/titel verbergen	43
Dolby Digital / DTS / MPEG	18	Een titel beveiligen	43
Sampling Frequentie	18		
Dynamisch Bereik (Dynamisch Bereik Controle -DRC)	18	Referentie	44-49
Geluid	18	Extra Informatie	44
Vergrendeling (Oudercontrole) Instellingen	18-19	Overschrijven Opname	44
Rating	18	Titellijst menu bekijken op andere DVD recorders of spelers	44
Wachtwoord instellen / Regiocode	19	Uw opnames afspelen op andere DVD spelers (een schijf voltooien)	44
Opname Instellingen	19	Taalcodes	45
Schijf Opnamemodus	19	Regiocodes	45
DV Opname Audio	19	TV Bediening met afstandsbediening	46
AV2 Opname / Auto Hoofdstuk	19	De Karaokefunctie Gebruiken (alleen DRK175)	46
Schijf Instellingen	20-21	Oplossen van problemen	47-48
Opstarten / Voltooien	20	Specificaties	49
Schijflabel / Schijf Beveiliging	21		
PBC / Auto Afspelen	21		
DivX Registratie Code	21		
Algemene Uitleg van het Scherm	22		

Introductie

Lees de gebruikershandleiding aandachtig en bewaar deze voor toekomstig gebruik opdat het product goed gebruikt wordt.

Deze handleiding verstrekt informatie betreffende het gebruik van onderhoud van uw recorder. Neem contact op met een erkend servicebedrijf indien de speler onderhoud nodig heeft.

Over het \emptyset Symbool Scherm

" \emptyset " kan verschijnen op uw TV scherm tijdens gebruik en geeft aan dat deze functie in de deze gebruikershandleiding wordt uitgelegd en niet beschikbaar is bij die specifieke media.

Gebruikte symbolen in deze Handleiding

Opmerking:

Attendeert u op speciale opmerkingen en andere gebruikskennmerken.

Tip:

Attendeert u op tips en hints zodat het gebruik eenvoudiger is.

Een gedeelte waarvan in de titel een van de volgende symbolen staat geeft aan dat het gedeelte alleen betrekking heeft op een schijf die door het symbool vertegenwoordigd wordt.

DVD ALL Alle onderstaande DVD schijven.

- RW_{VR}** DVD-RW met VR Opname stand
- RW_{Video}** DVD-RW met Video Opname stand
- +RW** DVD+RW schijf
- R** DVD-R schijf
- +R** DVD+R schijf
- DVD** DVD Video schijf
- VCD** Video CD's
- ACD** Audio CD's
- DivX** DivX bestanden
- MP3** MP3 bestanden
- WMA** WMA bestanden
- JPEG** JPEG bestanden

Opmerkingen over Schijven

Omgaan met Schijven

Raak de afspeelbare kant van de schijf niet aan. Houd de schijf vast aan de randen zodat er geen vingerafdrukken op het oppervlak kunnen komen. Plak nooit papier of plakband op de schijf.



Schijven opbergen

Berg de schijf na het spelen op in de bijbehorende doos. Stel de schijf niet bloot aan direct zonlicht, of hittebronnen en laat de schijf nooit liggen in een in de zon geparkeerde auto.

Schijven reinigen

Vingerafdrukken en stof op de schijf kunnen zorgen voor een slechte beeldkwaliteit en geluidsstoringsen. Reinig de schijf voor het spelen met een schone doek. Veeg de schijf schoon van binnen naar buiten.

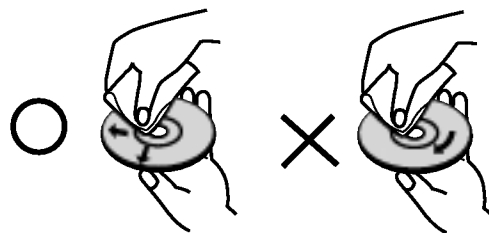

Gebruik geen sterke oplosmiddelen zoals alcohol, benzine, thinner, commercieel verkrijgbaar reinigers, of anti-statische spray die is bedoeld voor oudere vinyl platen.

Vocht Condensatie

Gebruik het product nooit meteen na het verplaatsen van een koude omgeving naar een warme omgeving. Laat het product twee tot drie uur staan zonder het te gebruiken. Indien u dit product in zo een situatie gebruikt, kan de schijf en de interne onderdelen beschadigd raken.

Opneembare en Afspeelbare Schijven



DVD-RW (Digitale Video Schijf – Herschrijfbaar)

- DVD-RW schijven kunnen worden geformatteerd in de VR stand opname of Video stand opname.
- Deze schijven kunnen herhaaldelijk worden opgenomen. Opnames kunnen worden verwijderd, en vervolgens kunt u op dezelfde schijf opnieuw opnemen.

[VR stand]

- Opnames kunnen uitgebreid worden bewerkt.
- Afspeelbaar alleen op VR stand compatibele spelers (na voltooiing).

[Video stand]

- Afspeelbaar op normale DVD spelers (na voltooiing)
- Beperkte bewerkingsonderdelen



DVD-R (Digitale Video Schijf – Opneembaar)

- Op deze schijven kan maar één keer worden opgenomen. Nadat u de DVD-R heeft voltooid, kan niets meer worden opgenomen of bewerkt.
- DVD-R schijven kunnen maar één keer worden geformatteerd naar Video stand.
- Afspeelbaar op normale DVD spelers (na voltooiing).
- Beperkte bewerkingsonderdelen.



DVD+RWritable

DVD+RW (Digitale Video Schijf + Herschrijfbaar)

- Op deze schijven kan herhaaldelijk worden opgenomen. Opnames kunnen worden verwijderd, en vervolgens kunt u op dezelfde schijf weer opnemen.
- Afspeelbaar op DVD+RW compatibele spelers (automatisch voltooien)
- De bewerkte inhoud is alleen afspeelbaar op DVD+RW compatibele spelers, alleen na voltooiing.
- Opnames kunnen worden bewerkt in titel/hoofdstuk.



DVD+R

DVD+R (Digitale Video Schijf + Opneembaar)

- Op deze schijven kan maar één keer worden opgenomen. Nadat u de DVD+R heeft voltooid, kan niets meer worden opgenomen of bewerkt.
- Afspeelbaar op DVD+R compatibele spelers (na voltooiing).
- Bewerkte inhoud is niet compatibel met DVD+R compatibele spelers (Verbergen, hoofdstuk samenvoegen, hoofdstukverwijzing toevoegen, etc.)
- Beperkte titel/hoofdstuk bewerkingsonderdelen.

Aanbevolen opneembare DVD schijven

DVD-R	DVD+R	DVD-RW	DVD+RW
Mitsubishi (8x, 16x)	Mitsubishi (8x, 16x)	Mitsubishi (4x)	Mitsubishi (4x)
That's (8x, 16x)	Ricoh (8x, 16x)	Verbatim (4x)	SONY (4x)
Verbatim (8x)	Verbatim (8x)	JVC (4x)	Imation (4x)
-	-	Victor (4x)	Maxell (4x)
-	-	Maxell (4x)	Ricoh (4x)

Opmerking: Indien een DVD-RW/DVD+RW schijf is opgenomen met een personal computer of een andere DVD recorder, kunt u deze schijf niet formatteren met deze recorder. Dus indien u de schijf wilt gebruiken op deze recorder, dient u de schijf te formatteren op de originele recorder.

Af speelbare Schijven



DVD (8cm / 12cm schijf)

Schijven zoals films die kunnen worden gekocht of gehuurd



Video CD (VCD) (8cm / 12cm schijf)

VIDEO CD's of CD-Rs/CD-RWs in VIDEO CD/Super VIDEO CD formaat



Audio CD (8cm / 12cm schijf)

Muziek CD's of CD-Rs/CD-RW's in muziek CD formaat die kunnen worden gekocht.



CD-R/CD-RW (8cm / 12cm schijf)

CD-RW/CD-RW schijven met audiotitels, DivX, MP3, WMA, of JPEG bestanden.

Opmerkingen:

- Naargelang de toestand van de opname apparatuur of van het CD-R/RW schijfje (of van een DVD±R/RW), kunnen sommige CD-R/RW schijven (of DVD±R/RW), kunnen sommige CD-R/RW schijven (of DVD+R/+RW) niet op het toestel worden afgespeeld.
- Bevestig geen label of zegel aan beide zijden (de gelabelde zijde of de opnamezijde) van een schijfje.
- Gebruik geen CD's in een onregelmatige vorm (bijv. hartvormig of achthoekig). Dit kan ervoor zorgen dat het toestel slecht gaat functioneren.
- Sommige opgenomen schijven (CD-R/RW of DVD±R/RW), afhankelijk van de opnamesoftware & de voltooiing, worden niet afgespeeld.
- DVD-R/RW, DVD+R/RW en CD-R/RW schijven opgenomen op een PC of een DVD of CD Recorder worden niet afgespeeld indien de schijf is beschadigd of vies is, of indien er zich stof of condensering bevindt op de lens van de Recorder.
- Indien u een schijf opneemt op een PC, zelfs in een compatibel blanco formaat, kan het gebeuren dat de schijf niet wordt afgespeeld door de instellingen van de applicatie software waarmee de schijf is gemaakt. (Kijk bij de software uitgever voor gedetailleerde informatie).
- Deze recorder vereist schijven en opnames die voldoen aan bepaalde technologische normen zodat de best mogelijk weergave wordt bereikt. Vooraf opgenomen DVD's zijn automatisch ingesteld op deze normen. Er zijn veel verschillende soorten opneembare schijfformaten op de markt (inclusief CD-R met MP3 of WMA bestanden) en deze vereisen speciale reeds bestaande omstandigheden (zie hierboven) om compatibele weergave te garanderen.
- Klanten dienen op te merken dat toestemming nodig is voor het downloaden van MP3/WMA bestanden en muziek van het internet. Ons bedrijf kan deze toestemming niet verlenen. Vraag toestemming aan de auteursrechthouder.

Regio Code

De regio code bevindt zich op de achterkant van het toestel. Dit toestel kan alleen DVD schijven afspelen met dezelfde regio code of met "ALLES".

Opmerkingen betreffende Regio Codes

- De meeste DVDs zijn uitgerust met één of meer nummer in een wereldbol, duidelijk zichtbaar op de hoes. Dit nummer dient overeen te komen met de regio code van het toestel, anders kan de schijf niet worden afgespeeld.
- Als u probeert om een schijf af te spelen met een andere regio code, dan verschijnt de mededeling "Onjuiste regiocode. Kan niet worden weergegeven" op het TV scherm.

Voorpaneel

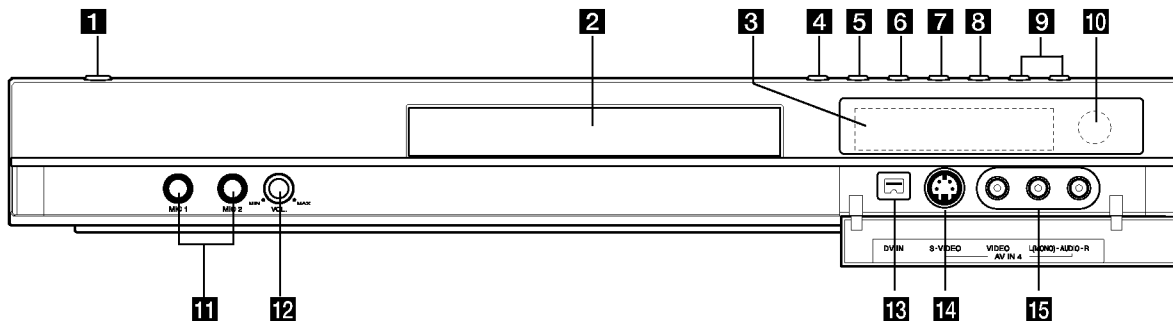

- 1 POWER knop**
Schakelt de recorder AAN of UIT.
- 2 Schijflade**
Plaats hier een schijf.
- 3 Display Venster**
Toont de huidige status van de recorder.
REC: De recorder is aan het opnemen.
TV: De recorder is in de TV Tuner stand.
⌚ : De recorder is in timer opname stand of een timer opname is geprogrammeerd.
⌚:⌚:⌚:⌚ : toont de huidige status van de recorder (klok, programmanummer, etc).
- 4 ▲ (OPEN/CLOSE)**
Open of sluit de schijflade.
- 5 PROGRESSIVE SCAN**
Schakelt de progressieve modus AAN of UIT.
- 6 ▶ / ⏸ (PLAY / PAUSE)**
Start het afspelen.
Pauzeert tijdelijk afspelen of opname
Opnieuw indrukken om pauze te annuleren.
- 7 ■ (STOP)**
Stopt afspelen of opname.
- 8 ● (REC)**
Start opname. Druk herhaaldelijk in om de opnametijd in te stellen.
- 9 PROG. (▼/▲)**
Scant omhoog en omlaag door opgeslagen kanalen.
- 10 Afstandbediening Sensor**
Richt de afstandbediening hierop.
- 11 Microfoon contactpunten (MIC1, MIC2) (alleen DRK175)**
Sluit een microfoon aan op MIC1 of MIC2 of beide ingangen (zie bladzijde 46).
- 12 VOL. (Volume) bediening (alleen DRK175)**
Selecteert volumeniveau van de microfoon zie bladzijde 46).
- 13 DV IN**
Aansluiting voor DV output of een digitale camcorder.
- 14 AV IN 4 (S-VIDEO IN)**
Aansluiting voor S-Video output of een externe bron (TV/Monitor, VCR, Camcorder, etc.).
- 15 AV IN 4 (VIDEO IN/AUDIO IN (Links/Rechts))**
Aansluiting voor audio/video output of een externe bron (Audio systeem, TV/Monitor, VCR, Camcorder, etc.).

Afstandsbediening

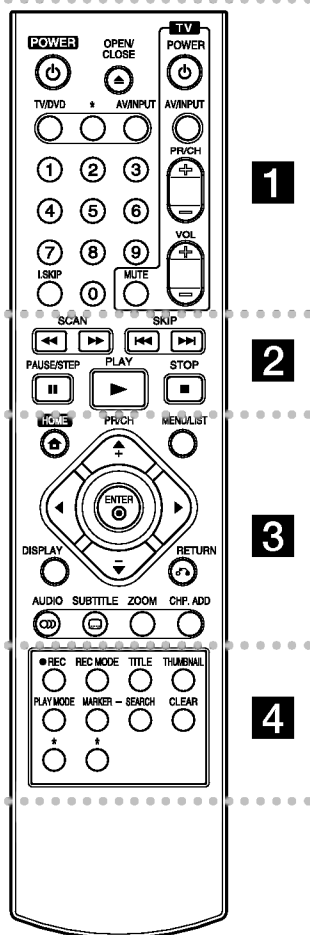

• • • • • **1** • • • • •

POWER: Schakelt de recorder AAN of UIT.

OPEN/CLOSE (▲): Opent en sluit de schijflade.

TV/DVD: Bekijk kanalen die worden geselecteert met de recorder-tuner of met de TV-tuner.

Gebruik van de Afstandsbediening

Richt de afstandsbediening op de afstandsbedieningssensor en druk op de knoppen.

Waarschuwing

Gebruik oude en nieuwe batterijen niet door elkaar. Meng nooit verschillende soorten batterijen (standaard, alkaline, etc.)

AV/INPUT: Selecteer de inputbron voor een opname (Tuner, AV1-4, of DV IN).

0-9 nummertoeetsen: Selecteert genummerde opties in een menu.

I.SKIP (INSTAND OVERSLAAN): Slaat 30 seconden over tijdens het afspelen.

TV controleknoppen: zie bladzijde 46.

• • • • • **2** • • • • •

SCAN (◀◀ / ▶▶): Zoek achterwaarts of voorwaarts.

SKIP (◀◀ / ▶▶): Ga naar volgend of vorig hoofdstuk/track.

PAUSE/STEP (||): Pauzeert tijdelijk afspelen of opnemen.

PLAY (▶): Start de weergave.

STOP (■): Stopt het afspelen of opnemen.

• • • • • **3** • • • • •

HOME: Opent of sluit het Hoofdmenu.

MENU/LIST: Opent het menu op een DVD schijf en schakelt tussen de menu's Titel Lijst Origineel en Titel Lijst Afspelen.

◀ / ▶ / ▲ / ▼ (Links/Rechts/Omhoog/Omlaag): Selecteert een optie in het menu.

ENTER (⊙)

Bevestigt de menukeuze.

PR/CH (+/-): Bekijk de in het geheugen opgeslagen kanalen.

DISPLAY: Opent het OSD (On-Screen Display).

RETURN (↶)

Sluit het menu.

AUDIO (∞): Selecteert een audio taal of audio kanaal.

SUBTITLE (☒): Selecteert een ondertiteltaal.

ZOOM: Vergroot het videobeeld.

CHP. ADD: Voeg een hoofdstukmarker in tijdens afspelen/opname.

• • • • • **4** • • • • •

REC (●): Begint de opname.

REC MODE: Selecteert de opnamestand

TITLE: Toont het titelmenu van het schijfje, indien beschikbaar.

THUMBNAIL: Selecteert een miniatuurafbeelding.

PLAY MODE: Selecteert een afspelmodus.

MARKER: Markeert om het even welk punt tijdens de weergave.

SEARCH: Opent het zoeken op markermenu.

CLEAR: Verwijdert een markering uit het Markering Zoeken menu.

* knop(pen) is niet beschikbaar.

Batterij plaatsen in de Afstandsbediening

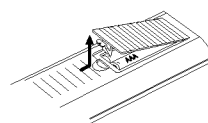

Verwijder de batterijklep aan de achterkant van de afstandsbediening, en plaats twee R03 (grootte AAA) batterijen met + en - correct geplaatst.

Aansluitingen en Instellingen

Achterpaneel

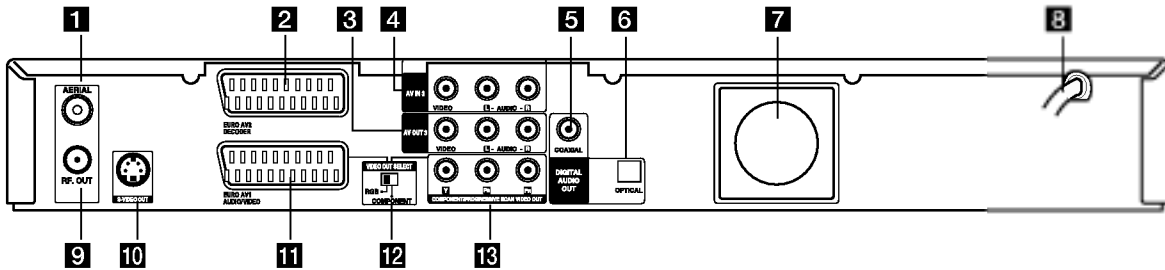

- 1 ANTENNE**
Aansluiting voor de antenne.
- 2 EURO AV 2 DECODER**
Aansluiting voor de audio/video output van een externe bron. (Betaalzender decoder, set-top box, VCR, etc.).
- 3 AV UIT 3 (VIDEO / AUDIO UIT (Links/Rechts))**
Sluit aan op een Tv met video/audio ingangen.
- 4 AV IN 3 (VIDEO IN/AUDIO IN (Links/Rechts))**
Aansluiting voor audio/video output of een externe bron (Audio systeem, TV/Monitor, VCR, Camcorder, etc.).
- 5 COAXIAL (Digitale Audio uitgang)**
Aansluiting voor een digitale (coaxiale) audio installatie.
- 6 OPTICAL (Digitale Audio-uitgang)**
Aansluiting voor een digitale (optische) audio installatie.
- 7 KOEL VENTILATOR**
- 8 AC Stroomkabel**
Steek deze stroomkabel in het stopcontact.
- 9 RF. OUT**
Verplaats het signaal van een ANTENNE naar uw TV/MONITOR.
- 10 S-VIDEO UIT**
Sluit aan op een S-Video Ingang op de TV.
- 11 EURO AV 1 AUDIO/VIDEO**
Sluit deze aan op de TV met behulp van een SCART uitgang.
- 12 VIDEO UIT SELECT Knop**
Selecteert COMPONENT of RGB Signaal van EURO AV1 AUDIO/VIDEO terminal afhankelijk van uw aansluiting van de recorder op de TV.
- 13 COMPONENT/PROGRESSIEVE SCAN VIDEO UIT (Y Pb Pr)**
Aansluiting op een TV met Y Pb Pr Ingangen.

Aansluiting op de Antenne

Haal de antennekabel uit de TV en sluit hem aan op de antenne ingang aan de achterzijde van de recorder. sluit een terminal van de antennekabel aan op de TV ingang van de recorder en de andere op de antenne ingang van het TV toestel.

RF coaxiale aansluiting

Sluit de RF uitgang van de recorder aan op de antenne ingang van de TV door middel van de bijgeleverde 75-ohm coaxiale kabel (R). De RF-uitgang brengt het signaal door vanuit de antenne ingang.

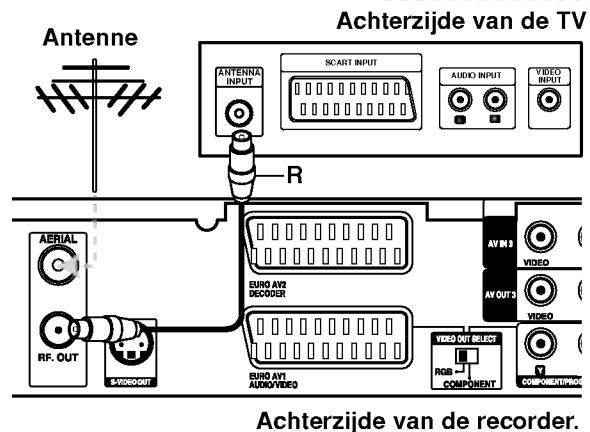

Aansluiting op uw TV

- Sluit het toestel aan op een van de volgende toestellen, rekeninghoudende met de mogelijkheden van uw bestaande installatie.
- Wanneer u de uitgang voor COMPONENT/PROGRESSIVE SCAN VIDEO OUT gebruikt, stelt u de VIDEO OUT SELECT schakelaar op COMPONENT in. Wanneer u de SCART uitgang gebruikt, stelt u de VIDEO OUT SELECT schakelaar op RGB in.

Tips

- Naargelang het televisietoestel en de andere toestellen die u wilt aansluiten, zijn er verschillende manieren om de recorder aan te sluiten. U kunt alleen een van de onderstaande aansluitmethodes gebruiken.
- Raadpleeg de handleidingen van uw televisietoestel, videorecorder, stereo installatie of eventuele andere toestellen, om de aansluiting zo goed mogelijk uit te voeren.

Waarschuwing

- Let op dat u de recorder rechtstreeks op de TV aansluit. Stel de TV in op het juiste video inputkanaal.
- Sluit de AUDIO OUT aansluiting van de recorder niet aan op de phono ingang (opnamedeck) van uw geluidsinstallatie.
- Sluit de recorder niet aan via uw videospeler. Het DVD videobeeld kan door het veiligheidssysteem vervormd zijn.

Achterzijde van de TV

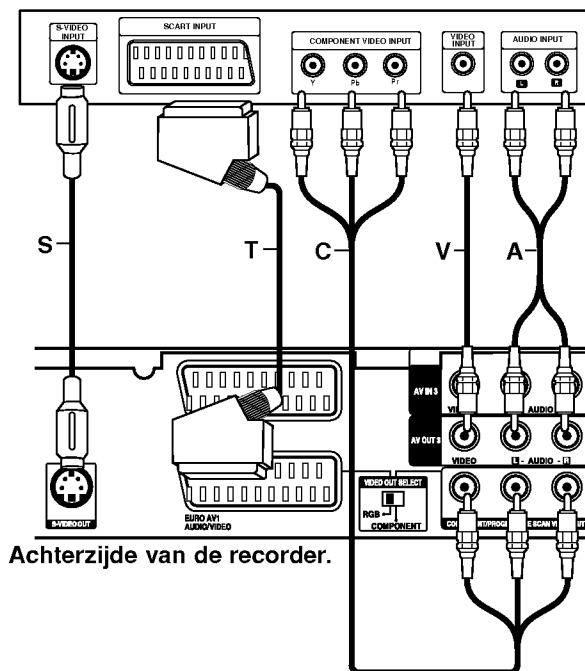

SCART verbinding

Sluit de EURO AV1 AUDIO/VIDEO scartplug van de recorder aan op de bijbehorende ingangen van de TV met behulp van een scartkabel (**T**).

Video aansluiting

Sluit de VIDEO OUT poort van de recorder aan op de video ingang van de TV, met behulp van de videokabel (**V**).

Audio (Links/Rechts) aansluiting

Sluit de linker en de rechter AUDIO uitgangen van de recorder aan op de linker/rechter audio ingangen van de TV (**A**), met behulp van de audiokabels. Sluit de AUDIO OUT aansluiting van de recorder niet aan op de phono ingang (opnamedeck) van uw geluidsinstallatie.

S-Video Aansluiting

Sluit het S-VIDEO UIT contactpunt van de recorder aan op de S-Video ingang op uw TV met behulp van de S-Video kabel (**S**).

Component Video aansluiting

Sluit de COMPONENT/PROGRESSIEVE SCAN VIDEO UITcontactpunten aan op de recorder, op de overeenkomende ingangen op de TV met behulp van een Y Pb Pr kabel (**C**).

Indien u een hoge definitie of digitale televisie bezit, kunt u gebruik maken van de progressieve scan uitvoer van de recorder opdat u de hoogst mogelijk videoresolutie verkrijgt. Indien uw TV het Progressieve Scan formaat niet ondersteunt, zal het beeld verstoord worden getoond indien u de Progressieve Scan op de recorder inschakelt.

- Stel de [Progressieve Scan] optie om [Aan] in het instellingenmenu voor progressief signaal, zie bladzijde 17.

Opmerking:

Progressieve scan werkt niet bij analoge video aansluitingen (gele VIDEO UIT contactpunt) of S-VIDEO aansluiting.

Waarschuwing

Zodra de instelling voor de Progressieve Scan output is ingevoerd, zal het beeld alleen nog zichtbaar zijn op een TV of monitor die compatibel is met Progressieve Scan. Indien u foutief de Progressieve Scan op [Aan] heeft ingesteld, dient u allereerst de recorder te resetten. Verwijder eerst de schijf in de recorder. Druk vervolgens twee keer op STOP (■) en houdt deze 5 seconden ingedrukt voordat u deze loslaat. De video output zal hersteld worden naar de basisinstellingen, en er verschijnt weer beeld op een normale analoge TV of monitor.

Aansluiten op een versterker

Aansluiten op een versterker die is uitgerust met tweekanalen analoge stereo of met Dolby Pro Logic II/Pro Logic.

Sluit de linker en de rechter AUDIO OUT aansluitingen van de recorder aan op de linker/rechter audio ingangen van de versterker, ontvanger of stereo installatie, met behulp van de audiokabels (A).

Aansluiten op een versterker die is uitgerust met tweekanalen digitale stereo (PCM) of met een Audio/Video ontvanger die is uitgerust met een meerkanalen decoder (Dolby Digital, MPEG 2 of DTS).

1. Sluit een DIGITALE AUDIO uitgang (OPTISCH O of COAXIAAL X) van de recorder aan op een van de bijbehorende ingangen van uw versterker. Gebruik hiervoor een optionele digitale geluidskabel (optische O of coaxiaal X).
2. U dient de digitale output van de DVD recorder te activeren (Zie "Audio instellingen" op bladzijde 18).

Digitaal Multikanalen geluid

Een digitale meerkanalen aansluiting levert u de beste geluidskwaliteit. Daarvoor heeft u een meerkanalen Audio/Video ontvanger nodig die een of meerdere audioformaten ondersteunt die door uw recorder worden ondersteund (MPEG 2, Dolby Digital en DTS). Raadpleeg de handleiding van de ontvanger en de logo's op het voorpaneel van de ontvanger.

Waarschuwing:

Als gevolg van het DTS licentie akkoord, zal de digitale output in DTS digital out zijn wanneer u DTS audio stream selecteert.

Opmerkingen:

- Indien het audioformaat van de digitale output niet overeenkomt met de mogelijkheden van uw ontvanger, dan zal deze een luide, vervormde klank produceren of helemaal geen geluid voortbrengen.
- De zes kanalen Digital Surround geluid via een digitale aansluiting is alleen mogelijk indien uw ontvanger over een Digital Multi kanaal beschikt.
- Om het audioformaat van de huidige DVD op de OSD (On-screen Display) te bekijken, drukt u op AUDIO.
- Deze recorder decodeert geen interne (2 kanalen) DTS geluidsnummer. Om DTS multikanaal surround te kunnen beluisteren, sluit u deze recorder aan op een DTS compatibele ontvanger met behulp van een van de digitale geluidsuitgangen van deze recorder.

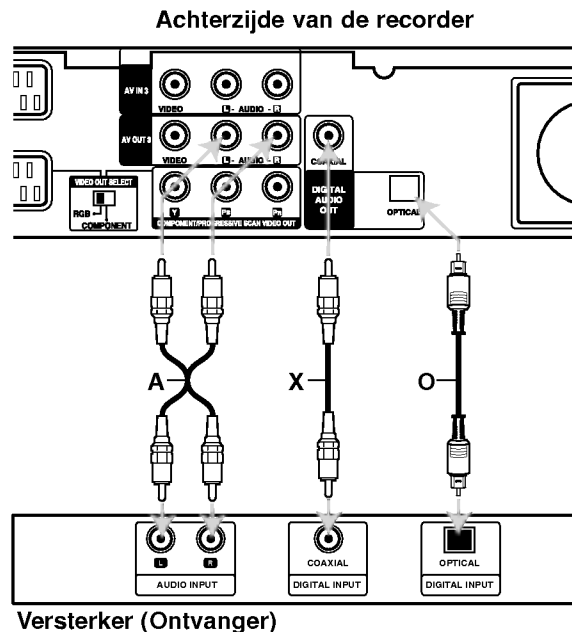

Geproduceerd onder licentie van Dolby Laboratories. "Dolby", "Pro Logic" en het dubbel-D symbool zijn handelsmerken van Dolby Laboratories.

"DTS" en "DTS Digital Out" zijn handelsmerken van Digital Theater Systems Inc.

Accessoires/Audio/Video (A/V) Aansluitingen

Aansluiten op een Betaal-TV/Canal Plus decoder

U kunt Betaal-TV/Canal Plus programma's bekijken of opnemen indien u een decoder (niet bijgeleverd) aansluit op de recorder. Trek de stekker van de recorder uit het stopcontact tijdens het aansluiten van een decoder.

Om BETAAL-TV/Canal Plus programma's te bekijken of op te nemen, stelt u [AV2 Connectie] optie in op [Decoder] (zie bladzijde 17). En stel de [Decoder Aan/Uit] optie van het programma in op [Aan] in het instellingenmenu (bladzijde 16).

Tip:

U hoeft de recorder niet in te schakelen om de signalen van de aangesloten tuner te bekijken op uw TV.

Opmerking:

Indien u de stekker van de recorder uit het stopcontact haalt, kunt u niet kijken naar programma's van de aangesloten decoders.

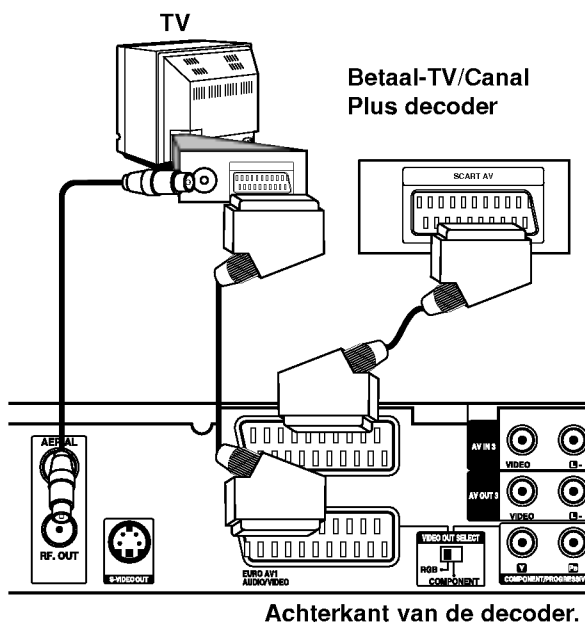

Aansluiten op de EURO AV2 DECODER ingang

Sluit een VCR of gelijkwaardig opname apparaat aan op de EURO AV2 DECODER ingang van deze recorder.

Om naar de bron van EURO AV2 DECODER ingang te kijken of op te nemen, stelt u de [AV2 Connectie] optie in op [Andere apparaat] (zie bladzijde 17) en stel [AV2 Opnamen] optie in op [Automatisch], [CVBS] of [RGB], zoals nodig (zie bladzijde 19).

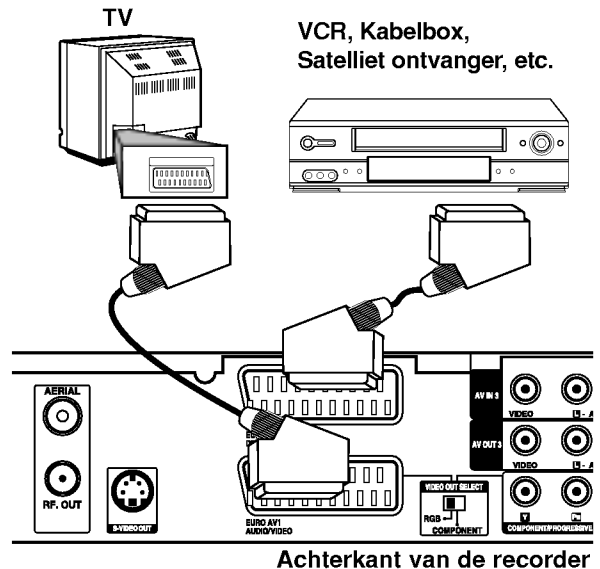

Tip:

U hoeft de recorder niet in te schakelen om de signalen van de aangesloten tuner te bekijken op uw TV.

Opmerkingen:

- Afbeeldingen die zijn beschermd door copyright beveiliging die kopiëren tegengaat, kunnen niet worden opgenomen.
- Indien u de recorder signalen via een VCR doorgeeft, krijgt u een gestoord beeld op uw TV scherm.
Let op dat u de VCR aansluit op de recorder en TV via onderstaande volgorde. Indien u videobanden wilt bekijken, bekijk de banden via een tweede inputlijn naar uw TV.

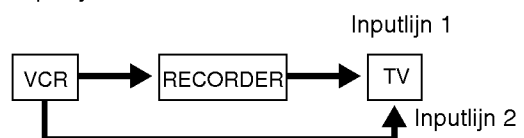

- Indien u opneemt naar een VCR vanaf deze recorder, schakel dan niet over van inputbron naar TV door op de TV/DVD knop op de afstandbediening te drukken.
- Indien u een B Sky B tuner gebruikt, let dan op dat u deze aansluit op de VCR SCART ingang van de tuner naar de EURO AV2 DECODER ingang.
- Indien u de stekker van de recorder uit het stopcontact haalt, dan kunt u niet kijken naar de signalen van de aangesloten VCR of tuner.

Aansluiten op AV IN 3 of AV IN 4 ingangen

Sluit de ingangspoorten (AV IN 3, AV IN 4) van de recorder aan op de audio/video uitgangen van uw bijkomend apparaat, met behulp van de audio/video kabels.

Opmerking:

Indien u een S-VIDEO IN poort op aan de voorkant gebruikt, wordt het signaal van de VIDEO IN poort op het voorpaneel niet doorgestuurd.

Terminal van het bijkomend apparaat
(VCR, Camcorder, etc.)

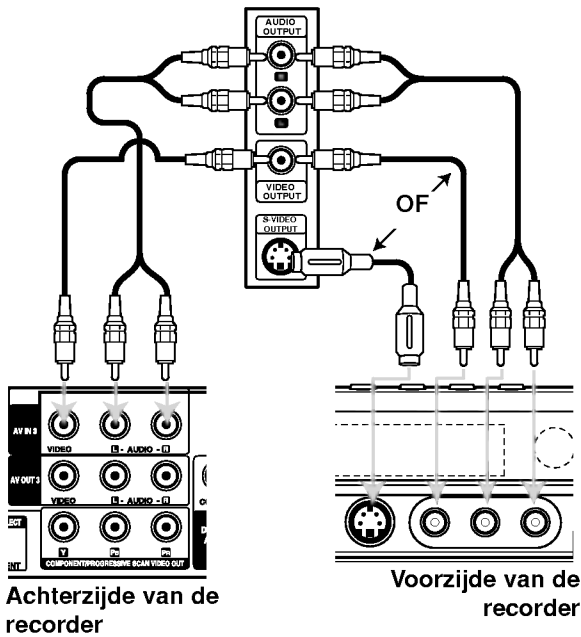

Aansluiten op een digitale camcorder

Door gebruik te maken van de DV IN ingang op het voorpaneel, is het mogelijk om een DV digitale camcorder aan te sluiten en digitaal DV banden naar DVD over te zetten.

Gebruik een DV-kabel (niet bijgeleverd) om de DV ingang/uitgang van uw DV camcorder op de DV ingang aan de voorkant van deze recorder aan te sluiten.

Opmerking:

Deze ingang dient alleen voor het aansluiten van een DV digitale camcorder en is niet uitwisselbaar met digitale satelliet ontvangers of D-VHS videorecorders.

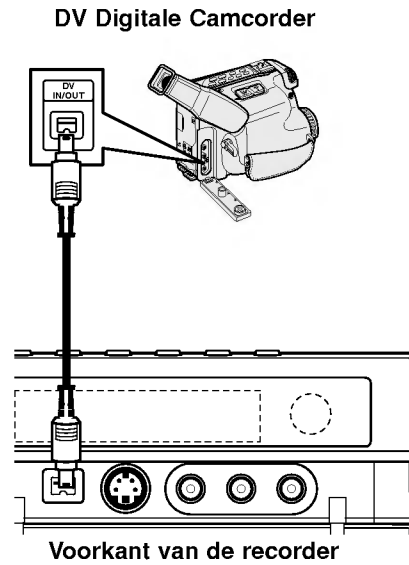

Auto Instellingen

Nadat u voor de eerste keer op POWER heeft gedrukt om het toestel in te schakelen of te resetten, wordt de taal, de klok en de tunerkanalen automatisch ingesteld door de Begin Instellingen Wizard.

1. Selecteer een taal voor het Instellingenmenu en on-screen display. Gebruik ▲ / ▼ om een taal te selecteren en druk op ENTER.



2. Controleer uw antenne aansluitingen. Druk op ENTER om naar de volgende stap te gaan.



3. Gebruik ▲ / ▼ om een land te selecteren en druk op de ► knop, vervolgens op ENTER, met de (Start) optie geselecteerd. De tuner zal automatisch bladeren door de beschikbare kanalen in de regio en ze in het geheugen plaatsen.



4. Gebruik ▲ / ▼ om de Klok Instellen optie te selecteren en druk op ENTER.



- [Automatisch]: Indien Auto Kanaalzoeken is voltooid, wordt de huidige Tijd en Datum automatisch ingesteld (Zie "Auto Klok Instellen" op bladzijde 16).
 - [Handmatig]: Voer de benodigde informatie voor datum en tijd in.
 - ◀ / ▶ (links/rechts): verplaatst de cursor naar de vorige of de volgende kolom.
 - ▲ / ▼ (omhoog/omlaag): Verandert de instelling op de huidige cursorpositie.Druk op ENTER om uw instelling te bevestigen.
5. Druk op ENTER terwijl [Afsluiten] is gemarkeerd om de instelling op te slaan.



Het Beginmenu gebruiken

Vanuit het Beginmenu scherm kunt u de Media voor het afspelen en opnemen van de recorder, openen.

1. Druk op HOME om het Beginmenu scherm te openen. Dit toestel heeft altijd de TV kijken modus geopend in het Beginmenu wordt geopend.
2. Gebruik de ◀ / ▶ knoppen om een hoofdoptie te selecteren. De subopties worden getoond.
3. Gebruik ▲ / ▼ en de ENTER knoppen om de gewenste suboptie te selecteren.



4. Druk op HOME om het HOME menu af te sluiten.

Setup

- **Start:** Toont het Instellingenmenu.

TV

- **Auto Kanaal Scan:** Zie bladzijde 15.
- **PR Edit:** Zie bladzijde 16.
- **Timer Rec:** Zie bladzijde 34.

Film

- **DISC:**
 - Toont het Titellijst menu voor opneembare schijven (bladzijde 37).
 - Toont [Film Lijst] menu voor DivX schijven (bladzijde 27).
 - Speelt Video CD of DVD Videoschijf af (bladzijde 23-26)

Foto (Zie bladzijde 29-30)

- **DISC:** Toont [Foto Lijst] menu van de schijf.

Muziek (Zie bladzijde 28)

- **DISC:** Toont [Muziek Lijst] menu van de schijf.

Easy Menu

- **Disc Manager:** Toont het schijfinstellingen menu (Zie bladzijde 20-21)
- **Opname Mode:** Toont het menu om de opnamemodus te selecteren (Zie bladzijde 19).
- **DV input:** Stelt de recorder in op de DV input modus.

Basisinstellingen

In dit menusysteem zijn er verschillende manieren om de instellingen persoonlijk te configureren. De meeste menu's bevatten drie niveaus om de opties in te stellen, hoewel sommige menu's geavanceerde handelingen vereisen.

Algemene Gebruik

1. Druk op HOME en selecteer [Setup] optie.
2. Selecteert [Start] optie en druk op ENTER. Het Instellingenmenu wordt geopend.

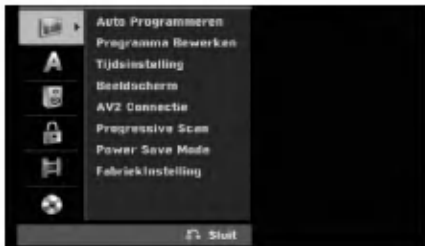

3. Selecteer de gewenste optie met behulp van de ▲ / ▼ knoppen.
4. Terwijl dit onderdeel wordt geselecteerd, druk op ► om naar het tweede niveau te gaan.
5. Selecteer het gewenste tweede onderdeel met behulp van de ▲ / ▼ knoppen.
6. Druk op ► om naar het derde niveau te gaan.
7. Druk op ▲ / ▼ om de gewenste instelling te selecteren en dan op ENTER om de selectie te bevestigen.
Voor sommige onderdelen moet u bijkomende stappen uitvoeren.
8. Druk herhaaldelijk op RETURN (↵) om het Instellingenmenu af te sluiten.

Opmerking:

Druk op ◀ om terug te keren naar een vorig niveau.

Algemene Instellingen

Auto Programmeren

Deze recorder is uitgerust met een frequentie gesynchroniseerde tuner geschikt voor het ontvangen van maximaal 88 TV kanalen.

Vorbereiding:

- Sluit de recorder aan op de gewenste antenne soort, zoals in "Aansluiting op de antenne" op bladzijde 9 wordt beschreven.



1. Selecteer de [Auto programmeren] optie.
2. Druk op ► om naar het derde niveau te gaan. De [Land] optie wordt geselecteerd.
3. Selecteer een land met behulp van ▲ / ▼ en druk op ►.
Het [Start] icoon wordt geselecteerd.
Selecteert [Andere] indien uw land niet in de lijst staat.
4. Druk op ENTER om het kanaalzoeken te starten. De tuner zal automatisch door alle beschikbare kanalen gaan en ze in het geheugen van de tuner plaatsen.

Programma Bewerken

U kunt een kanaal handmatig (toevoegen, verwijderen, naam, verplaatsen, etc) bewerken.

1. Selecteer de [Programma Bewerken] optie en druk op ►.
2. Druk op ENTER zodra [Bewerken] is geselecteerd. Het Programmalijs menu verschijnt.

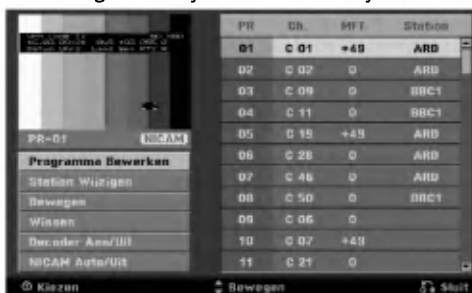

3. Selecteer een PR nummer met behulp van de ▲ / ▼ knoppen en druk op ENTER.
4. Selecteer de gewenste programma optie met behulp van de ▲ / ▼ knoppen en druk op ENTER.
 - [Programma Bewerken] Stelt het kanaal handmatig in. Zie "Programma Bewerken" onderaan.
 - [Station Wijzigen] verandert de naam van het station. Het scherm voor het invoeren van karakters verschijnt. Zie bladzijde 41 voor een uitleg over het invoeren van karakters. De naam mag maximaal 5 tekens bevatten.
 - [Bewegen] sorteert de programmaposities in de Programmalijs. Druk op ▲ / ▼ om de geselecteerde programmapositie naar een nieuwe locatie te verplaatsen.
 - [Wissen] verwijdert een programmapositie die u niet nodig heeft.
 - [Decoder Aan/Uit] Stelt de kanalen voor de decoder in. U heeft deze instelling nodig om te kijken naar BETAAL-TV/Canal Plus programma's. Druk op ENTER zodat [DECODER] verschijnt in het scherm. Druk opnieuw op ENTER om de instelling te annuleren.
 - [NICAM Auto/Uit] Stelt de kanalen voor NICAM uitzendingen in. Normaliter brandt [NICAM] op het scherm. Druk op ENTER indien het geluid van de NICAM uitzending niet goed is, zodat [NICAM] verdwijnt.
5. Door herhaaldelijk op RETURN (↵) te drukken verlaat u het Programmalijs menu.

Programma Bewerken

U kunt TV kanalen handmatig zoeken en opslaan. Indien u [Programma Bewerken] kiest bij de hierboven genoemde stap 4, verschijnt het scherm voor het instellen van kanalen.

1. Selecteer het onderdeel met behulp van ◀ / ▶ en druk op ▲ / ▼ om de instelling te veranderen.

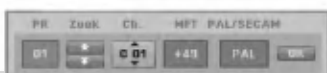

- [PR] geeft de geselecteerde programmastand aan.
- [Zoek] Zoekt automatisch naar een kanaal. Het zoeken stopt zodra de tuner een kanaal heeft gevonden.
- [Ch.] Verandert het kanaalnummer.
- [MFT] Stelt het kanaal fijn af zodat een duidelijker beeld wordt getoond.
- [PAL/SECAM] Wijzigt tv-signaalsysteem (PAL of SECAM).

2. Kies OK en druk op ENTER om de instelling te bevestigen en terug te keren naar het Programmalijs menu.

AV1 Decoder

Stelt de EURO AV1 AUDIO/VIDEO ingang in voor het invoeren van gecodeerde videospiegelen.

1. Druk op AV/INPUT terwijl de [Decoder Aan/Uit] optie is gemarkeerd.
2. Druk op ENTER zodat [Decoder] wordt getoond op het scherm. Druk opnieuw op ENTER om de instelling uit te schakelen.
 - Uit: Voert signalen van EURO AV1 AUDIO/VIDEO ingang in. Selecteer deze normaliter.
 - Aan: Het gecodeerde videospiegelaal input van de EURO AV1 AUDIO/VIDEO ingang wordt uitgevoerd naar de EURO AV2 DECODER ingang voor codering. Het gecodeerde spiegelaal wordt vervolgens teruggestuurd naar de EURO AV2 DECODER ingang zodat u Betaal-TV/Canal Plus programma's kunt opnemen en bekijken.

Auto Klok instellen

Wanneer het automatisch zoeken van de zender is afgerond, worden de tijd en de datum ook automatisch ingesteld. Indien de tijd op het scherm van de recorder onjuist wordt weergegeven, moet de klok handmatig worden ingesteld.

1. Selecteer de [Tijdsinstelling] optie en druk op ►.
2. Selecteer de [Automatisch] optie met behulp van ▲ / ▼ en druk op ENTER.

Opmerking:

Het kan gebeuren dat de TV zender niets uitzendt of verkeerde gegevens/tijdsinformatie uitzendt, waardoor de correcte tijd onjuist instelt. We raden aan om de klok in dat geval handmatig in te stellen.

Handmatig Klok instellen

1. Selecteer de [Tijdsinstelling] optie en druk op ►.
2. Selecteer de [Handmatig] optie met behulp van ▲ / ▼ en druk op ENTER.
3. Geef de benodigde informatie voor datum en tijd in.
 - ◀ / ▶ (links/rechts): Verplaatst de cursor naar de vorige of volgende kolom.
 - ▲ / ▼ (omhoog/omlaag): Wijzigt de instelling op de huidige positie van de cursor.
4. Druk op ENTER om uw instelling te bevestigen.

Algemene Instellingen (Vervolg)

TV Aspect

Selecteer het aspect ratio van de aangesloten TV (4:3, standaard, of breedbeeld).

- [4:3 Letter Box] Selecteer dit indien u een 4:3 scherm TV aansluit. Toont een breedbeeld met banden aan de bovenkant en onderkant van het scherm.
- [4:3 Pan Scan] Selecteer dit indien u een 4:3 scherm TV aansluit. Toont automatisch een breedbeeld over het gehele scherm en snijdt de gedeeltes die niet passen eraf.
- [16:9] Selecteer dit indien u een breedbeeld TV of TV met breedbeeldfunctie aansluit.

AV2 Aansluiting

U kunt een decoder of ander apparaat aansluiten op de EURO AV2 DECODER ingang aan de achterkant.

- [Decoder] Selecteer [Decoder] indien u de EURO AV2 DECODER stekker wilt aansluiten op een BETAAL-TV Of Canal Plus decoder.
- [Andere apparaat] Selecteer [Andere apparaat] indien u de EURO AV2 DECODER stekker wilt aansluiten op een VCR of gelijkwaardig opname apparaat.

Progressive Scan

Progressieve Scan Video voorziet in de hoogste kwaliteit beeld, met mindere storingen.

Indien u de COMPONENT/PROGRESSIVE SCAN VIDEO OUT ingangen gebruikt, maar de recorder heeft aangesloten op een standaard (analoge) TV, stel Progressieve Scan in op [Uit].

Indien u de COMPONENT/PROGRESSIVE SCAN VIDEO OUT ingangen gebruikt voor aansluiting op een TV of monitor die compatibel is met een progressief scan signaal, stel Progressieve Scan in op [Aan].

Opmerking:

Progressieve scan wordt uitgeschakeld in het instellingenmenu indien de VIDEO OUT SELECT knop op het achterpaneel is ingesteld op RGB stand.

Waarschuwing:

Zodra de instelling voor de Progressieve Scan output is ingevoerd, zal het beeld alleen nog zichtbaar zijn op een TV of monitor die compatibel is met Progressieve Scan. Indien u foutief de Progressieve Scan op [Aan] heeft ingesteld, dient u allereerst de recorder te resetten. Verwijder eerst de schijf in de recorder. Druk vervolgens twee keer op STOP (■) en houdt deze 5 seconden ingedrukt voordat u deze loslaat. De video output zal hersteld worden naar de basisinstellingen, en er verschijnt weer beeld op een normale analoge TV of monitor.

Energiebesparende Modus

U kunt het toestel instellen op een energiebesparende modus. Er wordt niets in het schermvenster getoond indien het toestel is uitgeschakeld.

- [Uit] Energiebesparende stand is niet actief.
- [Aan] Energiebesparende stand is actief.

Opmerkingen:

- De gecodeerde televisiesignalen (CANAL+ of PREMIERE) worden niet gedecodeerd in de Energiebesparende modus.
- De Energiebesparende modus is niet beschikbaar in de standby modus voor timeropname en indien het toestel is uitgeschakeld na ontvangst van de gecodeerde televisiesignalen (CANAL+ of PREMIERE)

Fabrieksinstellingen

U kunt indien dit nodig is de Recorder terug zetten naar de fabrieksinstellingen. Selecteer het "Set" pictogram en druk op ENTER. Het auto setup menu wordt geopend, zie bladzijde 14.

Opmerking:

Sommige opties kunnen niet gereset worden (Beoordeling, Wachtwoord en Regio-code).

Taalinstellingen



Schermmenu

Selecteert een taal voor het Instellingenmenu en On-screen display.

Schijf Menu/Audio/Ondertiteling

- [Origineel] Verwijst naar de originele taal waarin de schijf is opgenomen.
- [Anders] Selecteer een andere taal als volgt, druk op de nummerknoppen, vervolgens op ENTER om de bijbehorende 4-cijferige code in te geven aan de hand van de taalcode lijst in het referentiehoofdstuk (zie bladzijde 45). Druk herhaaldelijk op CLEAR om getallen één voor één te verwijderen als u een fout heeft gemaakt bij het invoeren van de getallen.
- [Uit] (for Ondertiteling) : Schakel Ondertitel uit.

Audio Instellingen

Elke DVD schijf heeft een reeks uiteenlopende audio outputopties. Stel de Audio output van het toestel in aan de hand van het audiosysteem dat u gebruikt.



Dolby Digital / DTS / MPEG

- [Bitstream]: Selecteer "Bitstream" indien de DIGITAL AUDIO OUT ingang van de recorder aansluit op een versterker of andere apparatuur met een Dolby Digital, DTS of MPEG decoder.
- [PCM] (Voor Dolby Digital/MPEG): Selecteer indien verbonden met een tweekanalen digitale stereo versterker. DVD's gecodeerd in Dolby Digital of MPEG worden automatisch gedownmixed naar tweekanalen PCM audio.
- [Uit] (Voor DTS): Indien u "Uit" selecteert, wordt het DTS signaal niet door de DIGITAL AUDIO OUT ingang uitgevoerd.

Sampling Frequentie

Indien uw receiver of versterker NIET in staat is om een 96KHz signaal te verwerken, dan selecteert u [48KHz]. Wanneer u dit heeft gekozen, zal de recorder automatisch elk 96KHz signaal omzetten naar 48KHz, zodat het systeem het kan coderen. Indien uw receiver of versterker in staat is om een 96KHz signaal te verwerken, selecteert u [96KHz]. Wanneer u dit heeft gekozen, zal de recorder elk soort signaal doorsturen, zonder enige tussenkomst.

Dynamisch Bereik (Dynamisch Bereik Controle –DRC)

In DVD formaat kunt u de soundtrack van een programma beluisteren in de zuiverste en meest realistische weergave mogelijk. Dit dankzij de digitale audiatechnologie. Het kan echter gebeuren dat u het dynamisch bereik van de audio uitvoer (het verschil tussen de hardste en stilste tonen) wenst te beperken. OP die manier kunt u op een lager volume naar een film luisteren zonder de zuivere klank te verliezen. Schakel DRC in indien u dit effect wenst.

Geluid

Schakel Vocaal alleen in wanneer een DVD met meerkanalen karaoke wordt gespeeld. De karaokeklanken op het schijfje zullen in een normale stereoklank worden gemengd.

Vergrendeling (Oudercontrole) Instellingen



Rating

Blokkeert het afspelen van beoordeelde DVD schijven, gebaseerd op de inhoud. Niet alle schijven zijn beoordeeld.

1. Selecteer de [Beveiligingsniveau] optie en druk op ►.
2. Voer het 4-cijferige wachtwoord in indien u toegang wenst tot de Rating, Wachtwoord en Regiocode onderdelen.
Als u nog geen beveiligingscode heeft ingegeven, dan wordt u nu gevraagd dit te doen. Voer een 4-cijferige code in. Voer opnieuw in ter controle. Druk herhaaldelijk op CLEAR om getallen één voor één te verwijderen als u een fout heeft gemaakt bij het invoeren van de getallen.
3. Selecteer een rating met behulp van de ▲ / ▼ knoppen.
[1] – [8]: Rating een (1) heeft de meeste beperkingen, rating acht (8) de minste.
[Deactiveren]: Indien u [Deactiveren] selecteert, zal oudercontrole niet actief zijn en wordt de schijf volledig afgespeeld.
4. Druk op ENTER om uw beoordelingsselectie te bevestigen.

Opmerking:

Indien u een rating voor de recorder instelt, zullen alle scènes met dezelfde rating of later worden afgespeeld. Scènes met een hogere rating worden niet afgespeeld, tenzij er een alternatieve scène beschikbaar is op de schijf. De alternatieve scène dient dezelfde rating of lager te bezitten. Het afspelen stopt indien er geen geschikt alternatief wordt gevonden. U dient het 4-cijferige wachtwoord in te geven om het ratingsniveau te veranderen zodat u de schijf kunt afspelen.

Vergrendeling (Oudercontrole) Instellingen (Vervolg)

Wachtwoord instellen

1. Selecteer de [Instellen wachtwoord] optie en druk op ►.
2. Volg stap 2 bij "Beoordeling" op bladzijde 18. Om het wachtwoord te wijzigen, selecteert u de [Wijzig] optie, en drukt u op ENTER en voert u de nieuwe 4-cijferige code in. Voer opnieuw in ter controle. Om het wachtwoord te verwijderen, selecteert u [Verwijderen] en drukt u op ENTER.

Indien u uw 4-cijferig wachtwoord bent vergeten

Indien u uw wachtwoord bent vergeten, dient u het huidige wachtwoord te wissen.

1. Open het Setup menu en selecteer een 1 niveau pictogram.
2. Gebruik de nummertoetsen om het 6-cijferige getal "210499" in te voeren.
3. Selecteer [Ja] en druk op ENTER. Het 4-cijferige wachtwoord is verwijderd. Voer een nieuwe code in.

Regiocode

Voer de regiocode in van het gebied waarvan de normen werden gebruikt om de DVD video schijf te beoordelen, zie de lijst (Zie "Regiocodes" op bladzijde 45).

1. Selecteer de [Land Code] optie en druk op ►.
2. Volg stap 2 bij "Beoordeling" op bladzijde 18.
3. Selecteer het eerste karakter met behulp van de ▲ / ▼ knoppen.
4. Verplaats de cursor met behulp van de ► knoppen en selecteer het tweede karakter met behulp van de ▲ / ▼ knoppen.
5. Druk op ENTER om uw regiocode selectie te bevestigen.

Opname Instellingen



Schijf Opnamemodus

U kunt de beeldkwaliteit voor uw opname instellen: XP (hoge kwaliteit), SP (Standaard kwaliteit), LP (lage kwaliteit), EP (Uitgebreide Kwaliteit).

DV Opname Audio

Deze instelling is nodig indien u een 32kHz/12-bit geluid camcorder op de DV-ingang van het voorpaneel heeft aangesloten. Sommige digitale camcorders beschikken over twee stereotracks voor geluid. Een is bij het filmen opgenomen en de andere wordt nagesynchroniseerd na de opname.

Bij de Audio 1 instelling wordt het geluid gebruikt dat werd opgenomen tijdens het filmen.

Bij de Audio 2 instelling wordt het gesynchroniseerde geluid gebruikt.

AV2 Opname

U kunt het soort signaal selecteren tijdens het opnemen van video ingang signaal van het apparaat aangesloten op de EURO AV2 DECODER ingang.

[Automatisch] Het video ingang signaal zal automatisch het ontvangen videosignaal volgen.

[CVBS] Alleen voor opnemen van CVBS ingangsignaal.

[RGB] Alleen voor opnemen van RGB ingangsignaal.

Auto Hoofdstuk

Tijdens het opnemen in de Video stand, worden hoofdstukmarkers in gespecificeerde instellingen ingebracht. U kunt de interval veranderen van 5 minuten naar 10 minuten. Indien u [Geen] selecteert, wordt het automatisch hoofdstukmarkeren gezamenlijk met [Geen] uitgeschakeld.

Schijf Instellingen

Opstarten

Wanneer u een lege schijf plaatst, zal de recorder het starten van de schijf beginnen.

DVD-R: De recorder start de schijf in videomodus.

De opnamemodus is altijd videomodus.

DVD-RW/DVD+RW/DVD+R: Het startmenu zal verschijnen. Selecteer [OK] en druk op ENTER.

DVD-RW Schijf in geïnitieerd naar Video modus.

U kunt tevens de DVD-RW/DVD+RW herformatteren via onderstaand Instellingenmenu.



1. Selecteer de [Opstarten] optie en druk op ►.
2. Druk op ENTER terwijl [Start] is geselecteerd. Het Opstarten menu verschijnt.
3. Selecteer de gewenste stand met behulp van ◀ / ▶ (VR stand of Video stand) en druk op ENTER.
De bevestigingsboodschap verschijnt.
Voor DVD+RW's, ga naar stap 4.
4. Selecteer [OK] met behulp van ◀ / ▶ en druk op ENTER.
Het initialiseren duurt even.

Waarschuwing:

Alles wat op de schijf is opgenomen wordt gewist indien u het schijf formatteren verandert.

Voltooien

De Voltooien optie stelt de opnames "vast" zodat u de schijf op een gewone DVD speler of op een PC met een compatibele DVD-ROM drive kunt afspelen. Bij het voltooien van een schijf in video stand wordt er een menuscherm aangemaakt om in de inhoud van de schijf te navigeren. Om dit menu te openen, drukt u op MENU/LIST of TITLE.

Waarschuwing

Nadat u een DVD-R en DVD+R schijf heeft voltooid, kunt u niet meer bewerken of opnemen op die schijf, behalve bij DVD+RW. U kunt echter bij een DVD-RW schijf kiezen voor opnemen en bewerken door de [Ongedaan maken] optie te kiezen.



1. Selecteer de [Voltooien] optie en druk op ►.
2. Druk op ENTER terwijl [Voltooien] is geselecteerd. Het Afsluiten menu wordt getoond.
3. Selecteer [OK] en druk op ENTER.
De recorder start met het voltooien van de schijf.

Opmerking:

- Hoe lang het voltooien duurt, is afhankelijk van de het soort schijf, hoeveel er is opgenomen en het aantal titels op de schijf.

Tips

- Indien u een DVD-RW die op een andere recorder voltooid is, laadt, kunt u deze "Onvoltooien" door [Ongedaan maken] in het Voltooienmenu te kiezen. Vervolgens kunt u de schijf bewerken en herschrijven.
- U kunt een DVD-R en DVD+R schijf niet onvoltooien.
- Indien de [Disc beveiliging] optie is ingesteld op [Aan], is het voltooien niet beschikbaar. Tel de [Disc beveiliging] optie in op [Uit] indien u wilt voltooien.

Schijfinstellingen (Vervolg)

Schijflabel

Gebruik deze functie om een naam voor de schijf in te geven. Deze naam verschijnt wanneer u de schijf laadt en wanneer u de schijfinformatie op scherm weergeeft.

- De naam mag maximaal 32 tekens bevatten.
 - Voor schijven die op een andere recorder zijn geformatteerd zult u alleen een beperkt aantal tekens zien.
1. Selecteer de [Disc Label] optie en druk op ►.
 2. Druk op ENTER terwijl [Bewerken] is geselecteerd.
Het Toetsenbordmenu wordt getoond.
Zie bladzijde 41 voor het ingeven van karakters.

Schijf Beveiliging

Indien u opneemt op een DVD+RW / +R schijf of VR stand geformatteerde DVD-RW schijf, stel in op [Aan] om te voorkomen dat er per ongeluk iets wordt opgenomen, bewerkt of verwijderd van de schijf. Selecteer [Uit] indien u de schijf wilt vrijgeven om te bewerken.

PBC

PBC betekent Afspeel Controle en verwijst naar speciale menu's en navigatie onderdelen die beschikbaar zijn op sommige Video CD's.

- [Aan] Video CD's worden afgespeeld volgens PBC, indien beschikbaar.
- [Uit] Video CD's worden afgespeeld zoals Audio CD's.

Auto Afspelen

U kunt het toestel zo instellen om een DVD schijf automatisch af te spelen zodra de DVD geladen wordt.

Indien Auto Afspelen is ingeschakeld, zal dit toestel zoeken naar de titel met de langste afspeeltijd en vervolgens de titel automatisch afspelen.

Opmerking:

De Auto Afspelen functie is niet geschikt voor alle DVDs.

DivX Registratie Code **DivX**

We voorzien u met een DivX VOD (Video op aanvraag) registratiecode waarmee u video's kunt huren en kopen met behulp van de DivX® VOD service. Bezoek www.divx.com/vod voor meer informatie.

1. Selecteer de [DivX(R) informatie] optie en druk op ►.
2. Druk op ENTER terwijl [bekijken] is geselecteerd. De registratiecode wordt getoond.
3. Gebruik de registratiecode om video's van DivX® VOD service op www.divx.com/vod te huren of te kopen. Volg de instructies op en download te video naar een schijf om af te spelen op dit toestel.

Opmerking:

Alle gedownloade video's van DivX® VOD kunnen alleen op dit toestel worden afgespeeld.

Algemene Uitleg van het Scherm

Deze handleiding geeft de basisinstructies voor de bediening van de recorder. Sommige DVD's moeten op een andere manier worden bediend of hebben beperkte bedieningsmogelijkheden tijdens het afspelen. Wanneer dat gebeurt, verschijnt het symbool  op het TV scherm. Dit geeft aan dat de handeling niet mogelijk is met de recorder of dat het niet beschikbaar is op de schijf.

Informatie op het scherm terwijl u TV kijkt

Terwijl u naar een TV programma kijkt, drukt u op **DISPLAY** om de informatie op het scherm weer te geven of te verwijderen.

Geeft kanaalnummer, stationsnaam, en audiosignaal (STEREO, MONO) ontvangen door de tuner weer.

Geeft de opnamestand, vrije ruimte en verstreken tijd vooruitgangsbalk weer.

Geeft naam en formaat van de schijf weer.

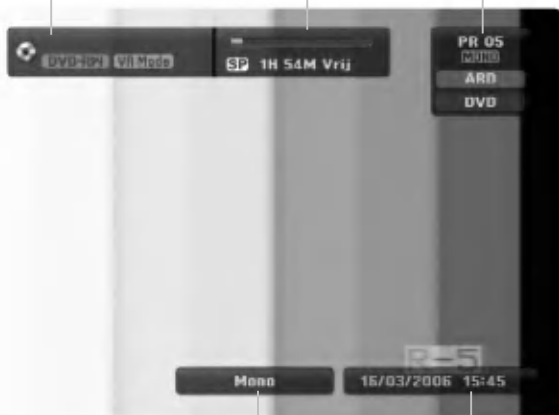

Geeft huidige audiokanaal weer.

Geeft de huidige datum en tijd weer.

Schijfinformatie op het scherm





U kunt verschillende informatie betreffende de schijf op het scherm tonen.

1. Druk één keer op **DISPLAY** om de huidige status weer te geven.



2. Druk opnieuw één keer op **DISPLAY** om te verschillende afspeelinformatie weer te geven. De getoonde onderdelen is afhankelijk van de schijfsoort of afspeelstatus.



3. U kunt een onderdeel selecteren met behulp van  /  en de instellingen wijzigen of selecteren door op  /  te drukken. Zie de betreffende pagina's voor details over ieder onderdeel.

- [Titel]: Huidige titel (of track) nummer/totaal aantal titels (of tracks) (bladzijde 25)
- [Hoofdstuk]: Huidig hoofdstuk nummer/totaal aantal hoofdstukken (bladzijde 23)
- [Tijd]: Verstreken afspeeltijd (bladzijde 25)
- [Audio]: Geselecteerde audiotaal (alleen DVD VIDEO) of audiokanaal (bladzijde 24)
- [Ondertiteling]: Geselecteerde ondertitel (bladzijde 24)
- [Kijkhoek]: Geselecteerde hoek/totaal aantal hoeken (bladzijde 25)
- [Geluid]: Selecteer geluidsstand (Bladzijde 26)

Opmerking:

Indien er gedurende 10 seconden op geen enkele toets is gedrukt, verdwijnt het OSD.

Afspelen

Algemene Afspelen Functies

1. Laad de gewenste schijf in de lade, met de afspeelkant naar beneden.
2. Start het afspelen via het HOME menu (zie bladzijde 14).
3. Druk op STOP (■) om het afspelen te stoppen.
Het toestel slaat het stoppunt op, afhankelijk van de schijf. "■■■" wordt kort op het scherm getoond. Druk op PLAY (▶) om het afspelen te hervatten (vanaf het scène punt). Indien u opnieuw op STOP (■) drukt of de schijf verwijderd ("■" wordt getoond op het scherm), zal het toestel het stoppunt wissen.
4. Druk op OPEN/CLOSE (▲) om de schijf te verwijderen. Druk op OPEN/CLOSE (▲) om de schijflade te sluiten of druk op POWER (⏻). De schijflade wordt automatisch gesloten en het toestel wordt uitgeschakeld.

Opmerking:

Indien de Oudercontrole is ingesteld, en de schijf is niet binnen de Beoordelingeninstellingen (niet goedgekeurd), dient de 4-cijferige code te worden ingegeven en/of de schijf moet worden goedgekeurd (zie "Beoordeling" op bladzijde 18).

Knoppen	Gebruik	Schijven
OPEN / CLOSE (▲)	Opent of sluit de schijflade.	Alle schijven
PAUSE/STEP ()	Druk tijdens het afspelen op PAUSE/STEP () om het afspelen te pauzeren. Druk herhaaldelijk op PAUSE/STEP () om Frame voor Frame af te spelen. Tip: U kunt het beeld sneller voor of achteruit laten lopen door in de PAUZE stand herhaaldelijk op ◀ / ▶ te drukken. De beeld frame voor frame achteruit is niet beschikbaar voor Video CD.	Alle schijven DVD ALL VCD
SKIP (◀◀ / ▶▶)	Druk op SKIP (◀◀ of ▶▶) tijdens het afspelen om naar het volgende hoofdstuk/track te gaan, of om terug te keren naar het begin van het huidige hoofdstuk/track. Druk twee keer kort op SKIP ◀◀ om naar het vorige hoofdstuk/track te gaan. Tips: <ul style="list-style-type: none"> • Om meteen naar een willekeurig hoofdstuk te gaan tijdens het afspelen van de DVD, druk twee keer op DISPLAY ▲ / ▼, en voer vervolgens het karakter in of gebruik ◀ / ▶. • Om bij een Audio CD direct naar een track te gaan, voer het tracknummer in met behulp van de nummertoesen (0-9) tijdens het afspelen. 	DVD ALL VCD DivX ACD MP3 WMA
SCAN (◀◀ / ▶▶)	Druk herhaaldelijk op SCAN (◀◀ of ▶▶) tijdens het afspelen om de gewenste scansnelheid te selecteren. DVD; 5 stappen Video CD, DivX, Audio CD; 3 stappen Druk herhaaldelijk op SCAN (◀◀ of ▶▶) om af te spelen in slow motion, tijdens het pauzeren van het afspelen. DVD; 4 stappen Video CD; 3 stappen (alleen Vooruit)	DVD ALL VCD DivX ACD DVD ALL VCD
ZOOM	Druk tijdens afspelen of pauzestand op ZOOM om het videobeeld te vergroten. (x1 grootte → x2 grootte → x4 grootte → x1 grootte (normale grootte) U kunt door het ingezoomde beeld bladeren met behulp van de ◀ ▶ ▲ ▼ knoppen.	DVD ALL

Algemene Afspelfuncties (Vervolg)

Knoppen	Gebruik	Schijven
PLAY MODE	<p>Voor herhaald afspelen</p> <p>Druk tijdens het afspelen herhaaldelijk op PLAY MODE om de gewenste herhaalmodus te selecteren.</p> <p>DVD (hoofdstuk/titel/uit) VR modus DVD-RW (hoofdstuk/titel/alles/uit) Video CD, Audio CD (Track/Alles/Uit) MP3/WMA (Track/Map/Uit)</p> <p>Opmerkingen:</p> <ul style="list-style-type: none"> Bij een Video CD met PBC dient u PBC op [UIT] in te stellen in het instellingenmenu om de Herhaalfunctie te kunnen gebruiken. Zie bladzijde 21. Als u één keer op SKIP (▶▶) drukt tijdens Herhaal Hoofdstuk (Track), wordt het herhalen geannuleerd. 	<p>DVD ALL VCD ACD</p> <p>MP3 WMA</p>
	<p>Herhaal A-B</p> <p>Druk tijdens het afspelen herhaaldelijk op PLAY MODE om punt A te selecteren en druk op ENTER om punt B te selecteren.</p> <p>Herhaalt een volgorde tussen punt A (startpunt) en punt B (eindpunt).</p>	<p>DVD ALL VCD ACD</p>
	<p>Willekeurig afspelen</p> <p>Druk tijdens het afspelen herhaaldelijk op PLAY MODE tijdens om "WILLEKEURIG" te tonen. Het toestel start automatisch met willekeurig afspelen. Om terug te keren naar normaal afspelen, drukt u herhaaldelijk op PLAY MODE totdat "NORMAAL" op het TV scherm wordt getoond.</p> <p>Tip:</p> <p>Druk op SKIP (▶▶) te drukken tijdens Willekeurig afspelen zal het toestel een volgende titel (track) zoeken en het Willekeurig afspelen hervatten.</p>	<p>Karaoke DVD</p>
TITLE	<p>Indien de huidige DVD titel een menu bezit, zal het titelmenu op het scherm worden getoond. Anders wordt het schijfmenu getoond.</p>	<p>DVD</p>
MENU/LIST	<p>Het schijfmenu verschijnt op het scherm.</p>	<p>DVD</p>
SUBTITLE ()	<p>Druk tijdens het afspelen op SUBTITLE en vervolgens herhaaldelijk op ◀ / ▶ om de gewenste ondertiteltaal te selecteren.</p>	<p>DVD</p>
AUDIO ()	<p>Druk op AUDIO en vervolgens herhaaldelijk op ◀ / ▶ om een andere audiotaal of audiotrack te selecteren.</p> <p>Opmerking:</p> <p>Sommige schijven bevatten zowel Dolby Digital en DTS soundtracks. Er zal geen analoge uitvoer plaatsvinden als DTS is geselecteerd. Om naar de DTS soundtrack te luisteren, sluit u de recorder aan op een DTS decoder met behulp van één van de digitale uitgangen. Zie bladzijde 11 voor aansluitingsgegevens.</p> <p>Druk op AUDIO en vervolgens herhaaldelijk op ◀ / ▶ tijdens het afspelen om een ander audiokanaal te horen (STEREO, LINKS of RECHTS).</p> <p>Bij DVD-RW schijven opgenomen in VR modus met beide een hoofd en een tweetalig audiokanaal, kunt u wisselen tussen Hoofd (L), Sub (R), of Hoofd+sub (L+R).</p>	<p>DVD</p> <p>-RW_{VR} -RW_{Video} +RW</p> <p>-R +R VCD</p> <p>DivX</p>
I.SKIP	<p>Druk herhaaldelijk op I.SKIP tijdens het afspelen om 30 seconden vooruit te gaan.</p>	<p>DVD ALL</p>

Indien er een menuscherm wordt weergegeven. **DVD VCD**

Het kan zijn dat het menuscherm eerst wordt weergegeven nadat er een DVD of Video CD wordt geladen die een menu bevat.

DVD

Met behulp van de ◀ / ▶ / ▲ / ▼ knoppen selecteert u de titel/het hoofdstuk die/dat u wenst te bekijken. Vervolgens drukt u op ENTER om het afspelen te starten. Druk op TITLE of MENU/LIST om terug te keren naar het menuscherm.

VCD

- Selecteer de tracks die u wilt bekijken met behulp van de nummertoeetsen.
Druk op RETURN (↵) om terug te keren naar het menuscherm.
- De menu-instellingen en de exacte bedieningsprocedure voor het menu kunnen van schijf tot schijf verschillen. Volg de instructies op van elk menuscherm. In het instellingenmenu kunt u ook de PBC uitschakelen. Zie bladzijde 21.

Naar een andere TITLE gaan **-RWVR**

-RWVideo +RW -R +R DVD DivX

Wanneer een schijf meer dan één titel bezit, dan kunt u als volgt naar een andere titel gaan:

- Druk tijdens het afspelen twee keer op DISPLAY en selecteer vervolgens het titelpictogram met behulp van ▲ / ▼. Druk vervolgens op de gewenste nummertoeetsen (0-9) of ◀ / ▶ om een titelnummer te selecteren.

Tijd Zoeken **-RWVR -RWVideo +RW -R**

+R DVD DivX

Start afspelen op een geselecteerd tijdstip op de schijf:

1. Druk twee keer tijdens het afspelen op DISPLAY. De tijd zoekenbox toont de verstreken afspeeltijd.
2. Druk op ▲ / ▼ om het tijdlokicoon te selecteren en "--:--" wordt getoond.
3. Voer de gewenste tijd in uren, minuten en seconden in, van links naar rechts. Indien u de verkeerde getallen heeft ingevoerd, drukt u op ◀ / ▶ om de cursor () te verplaatsen onder het verkeerde nummer.
4. Druk op ENTER om te bevestigen. Het afspelen start vanaf de geselecteerde tijd.

Marker Zoeken **1 / 8**

-RWVR -RWVideo +RW -R +R DVD VCD

Een marker ingeven

U kunt beginnen met afspelen vanaf een totaal van zes punten die in het geheugen worden opgeslagen. Om een markering in te geven, drukt u op MARKER op het gewenste punt van de schijf. Het markeringicoon wordt even kort op het TV scherm getoond. Herhaal om tot zes markeringen in te geven.

Een gemarkeerde scène opnieuw oproepen of wissen

1. Druk op SEARCH tijdens het afspelen van de schijf. Het Marker Zoeken menu wordt geopend.
2. Gebruik de ◀ / ▶ / ▲ / ▼ knoppen om een gemarkeerde scène op te roepen of te wissen.
3. Druk op ENTER om te beginnen met afspelen vanaf de gemarkeerde scène. Of drukt u op CLEAR om de gemarkeerde scène van het Marker Zoeken menu te verwijderen.



Camerastandpunt **DVD**

Indien de schijf scènes bevat die vanuit verschillende camerastandpunten werden opgenomen, dan kunt u tijdens de weergave naar een ander camerastandpunt gaan.

1. Druk op DISPLAY tijdens het afspelen. Het On-Screen scherm zal op het TV scherm worden getoond.
2. Gebruik ▲ / ▼ om het Hoekpictogram in het On-Screen scherm te selecteren.
3. Gebruik ◀ / ▶ om een gewenste hoek te selecteren. Het nummer van de geselecteerde hoek zal op het TV scherm worden getoond.

Tip:

Om aan te geven dat u van camerastandpunt kunt veranderen, wanneer een scène vanuit andere camerastandpunten wordt opgenomen, knippert de camerastandpunt indicator op het TV scherm.

3D Surround **-RW_{VR}** **-RW_{Video}** **+RW** **-R** **+R** **DVD** **VCD** **DivX**

Deze speler kan een 3D surround effect produceren, wat een meerkanaals audioweergave simuleert met twee conventionele stereogeluidssprekers in plaats van met vijf of meer luidsprekers, zoals normaal vereist is om te luisteren naar meerkanaals audio van een thuis theater.

1. Druk op DISPLAY tijdens het afspelen. Het On-Screen scherm zal op het TV scherm worden getoond.
2. Gebruik ▲ / ▼ om het Geluidspictogram in het On-Screen scherm te selecteren.
3. Gebruik ◀ / ▶ om "3D SUR" te selecteren. Selecteer "NORMAL" om het 3D Surround effect uit te schakelen.

Zoeken op een Schijf **VCD**

Met deze functie heeft u direct toegang tot elk punt op een Video CD. Gebruik deze functie alleen als u een Video CD afspeelt. De speler speelt vanaf het aangegeven punt.

1. Druk tijdens het afspelen op SEARCH. De voortgangsbalk wordt op het TV scherm getoond.
2. Gebruik ◀ / ▶ om de geselecteerde positie te bevestigen.
3. Druk op ENTER om de geselecteerde positie te bevestigen. Het afspelen begint vanaf de geselecteerde positie.

Opmerking:

Deze functie werkt alleen indien er geen teller wordt onthouden.

Laatste Stand Geheugen **DVD**

Deze recorder onthoudt de gebruikersinstellingen van het laatste schijfje dat u heeft bekeken. De instellingen worden in het geheugen bewaard, ook als u het schijfje uit het toestel haalt of het toestel uitschakelt. Indien u een schijf plaatst waarvan de instellingen werden bewaard, dan zal de laatste stoppositie worden opgeroepen.

Opmerkingen:

- De instellingen worden in het geheugen opgeslagen zodat u het ze later opnieuw kunt gebruiken.
- Dit toestel bewaart de instellingen van de schijf niet wanneer u de DVD recorder uitschakelt voordat u het schijfje heeft afgespeeld.

Een DivX Filmbestand afspelen

De recorder kan verschillende DivX bestanden afspelen. Voordat u DivX bestanden gaat afspelen, leest u "DivX bestandseisen" aan de rechterkant.

1. Druk op HOME.
2. Selecteer de [Film] optie.
3. Selecteer een media met DivX bestand(en) en druk op ENTER.
Het [Film Lijst] menu wordt op het TV scherm geopend.



4. Selecteer een map met behulp van ▲ / ▼ en druk op ENTER. Een lijst met bestanden in de map wordt getoond. Indien de bestandenlijst geopend is en u terug wilt keren naar de mappenlijst, selecteer dan met de ▲ / ▼ knoppen op de afstandbediening en druk op ENTER.
5. Selecteer het gewenste bestand dat u wilt bekijken met behulp van ▲ / ▼ en druk op PLAY (▶). U kunt verschillende afspeelfuncties gebruiken. Zie bladzijden 23-26.
6. Druk op STOP om het afspelen te stoppen. Het [Film Lijst] menu wordt getoond.

Opmerking betreffende DivX Ondertiteling

Volg onderstaande stappen op indien de ondertiteling niet correct wordt getoond.

1. Druk op PAUSE/STEP zodra de ondertiteling verschijnt.
2. Druk SUBTITLE in en houd deze ongeveer 3 seconden ingedrukt.
De taalcode zal worden getoond.
3. Druk op ◀ / ▶ om een andere taalcode te selecteren totdat de ondertiteling correct wordt getoond.
4. Druk op PLAY (▶) om verder te gaan met afspelen.

Film Lijst menu Opties

1. Druk op ▲ / ▼ om een map/bestand in het [Film Lijst] menu te selecteren en druk op ENTER.
De filmmenu opties worden getoond.
Het afbeelding van de menu opties is afhankelijk van de geselecteerde media.
2. Druk ▲ / ▼ / ◀ / ▶ om een optie te selecteren en druk op ENTER.
 - [Afspelen] Start het afspelen van de geselecteerde titel.
 - [Open] Opent de map en een lijst van bestanden in de map wordt getoond.

DivX bestandseisen

Beschikbare resolutie grootte: 720x576 (BxH) pixel

DivX bestandsextensies: ".avi", ".divx".

Afspeelbare DivX ondertitels: ".smi", ".srt", ".sub (alleen Micro DVD formaat)", ".txt (alleen Micro DVD formaat)".

Afspeelbaar Codec formaat: "DIV3", "MP43", "DIVX", "XVID", "DX50".

Afspeelbaar Audio formaat: "AC3", "PCM", "MP2", "MP3", "WMA".

- Sampling Frequentie:
binnen 8 – 48 KHz (MP3),
binnen 32 – 48 KHz (WMA).
- Bit rate:
binnen 8 – 320kbps (MP3),
binnen 32-192kbps (WMA)

CD-R formaat: ISO 9660 en JOLIET

DVD+R/RW formaat: ISO 9660 (UDF Brugformaat)

Maximum aantal Bestanden/Mappen: minder dan 1999 (totaal aantal bestanden en mappen).

Opmerkingen betreffende DivX formaat:

- Indien het aantal screen frames meer bedraagt dan 29.97 frames per seconde, zal dit toestel niet normaal functioneren.
- Indien de video- en audiostructuur van het opgenomen bestand niet gekruist is, zal het menuscherm getoond worden.
- Indien het bestand is opgenomen met GMC, zal het toestel maar 1-punt van het opnameniveau ondersteunen.
* GMC?
GMC betekent Global Motion Compensation (Wereldwijde Film Compensatie). Het is een coderingshulpmiddel gespecificeerd in MPEG4 norm. Sommige MPEG4 encoders, zoals DivX of Xvid zijn uitgerust met deze optie. Er zijn verschillende niveaus GMC codering, normaliter 1-punt, 2-punt of 3-punt GMC genoemd.

Een Audio CD of MP3/WMA bestand afspelen

De recorder kan audio CD's en MP3/WMA bestanden afspelen. Lees "MP3/WMA bestandseisen" aan de rechterkant voordat u MP3/WMA bestanden gaat afspelen.

1. Druk op HOME.
Het HOME menu wordt getoond.
2. Selecteer de [Muziek] optie.
3. Selecteer een media met MP3/WMA of audiotitels en druk op ENTER.
De [Muziek Lijst] lijst wordt op het TV scherm getoond.



4. Gebruik ▲/▼ om een track te selecteren en druk op PLAY (▶).
Het afspelen start.
U kunt verschillende afspeelfuncties gebruiken.
Zie bladzijdes 23-26.

Tips:

- Druk op DISPLAY om de ID3 Tag informatie voor het MP3 bestand te bekijken. Indien de ID3 Tag informatie niet verschijnt, zal [ID3-Tag: None] op het scherm worden weergegeven. Indien u een map selecteert, zal het nummer van de submappen en het nummer van de MP3 bestanden in de map worden weergegeven. Druk nogmaals op DISPLAY om het informatiescherm af te sluiten.
 - Indien u naar de bovenliggende map wilt gaan, gebruik dan de ▲ / ▼ knoppen om te selecteren  en druk vervolgens op ENTER.
5. Om het afspelen op elk moment te stoppen, drukt u op STOP.

Audio CD en Muziekmenu opties

1. Druk op ▲ / ▼ om een map/bestand uit het [Muzieklijst] menu te selecteren en druk op ENTER.
Het menu opties wordt getoond.
De menu opties worden getoond, afhankelijk van de geselecteerde media.
2. Druk ▲ / ▼ / ◀ / ▶ om een optie te selecteren, en druk op ENTER.
 - [Afspelen] Start het afspelen van het geselecteerde bestand.
 - [Random] Start of stop willekeurig afspelen.
 - [Open] Opent de map en een lijst van bestanden in de map wordt getoond.

Willekeurig

1. Druk op ▲ / ▼ om een bestand te selecteren en druk op ENTER. De menu opties worden getoond.
2. Druk op ▲ / ▼ om de [Random] optie te selecteren en druk op ENTER. Het toestel begint automatisch met willekeurig afspelen, en "RANDOM" verschijnt op het menuscherm.
3. Selecteer [Random] optie en druk op ENTER om terug te keren naar normaal afspelen.

Tip:

Door op SKIP ►► te drukken tijdens het Willekeurig afspelen, zal het toestel een andere track selecteren en vervolgens het Willekeurig afspelen hervatten.

MP3/WMA audio bestandseisen

Bestandsextensies:

".mp3", ".wma".

Sampling frequentie:

Binnen 8- 48 KHz (MP3), binnen 32-48KHz(WMA)

Bit rate:

Binnen 8 – 320 kbps (MP3), binnen 32 – 192kbps (WMA)

CD-R Formaat:

ISO 9660 en JOLIET

DVD+R/RW formaat:

ISO 9660 (UDF Brugformaat)

Maximaal aantal Bestanden/Schijf

Minder dan 1999 (totaal aantal bestanden en mappen)

Een JPEG Bestand bekijken

De recorder kan JPEG bestanden afspelen. Lees "Foto bestandseisen" aan de rechterkant voordat u JPEG opnames gaat afspelen.

1. Druk op HOME.
Het HOME menu wordt geopend.
2. Selecteer de [Foto] optie.
3. Selecteer een media met JPEG bestanden en druk op ENTER.
De [Foto Lijst] lijst wordt op het TV scherm getoond.



4. Gebruik ◀ / ▶ / ▲ / ▼ om een bestand te selecteren en druk vervolgens op ENTER.
De opties worden getoond aan de linkerkant van het menu.

Tips:

- Indien u naar de bovenste map wenst te gaan, gebruik dan de ▲ / ▼ toetsen om te selecteren en druk vervolgens op ENTER.
- U kunt alle bestanden selecteren in het menu door op de CLEAR knop te drukken. Druk opnieuw op CLEAR om de keuze te annuleren.

Meerdere bestanden selecteren

1. Druk op MARKER.
*Een vink verschijnt naast het bestand.
Druk opnieuw op MARKER om het gemarkeerde bestand te annuleren.*
 2. Herhaal stap 1 om extra bestanden te markeren.
5. Gebruik ▲ / ▼ om [Full Screen] te openen en druk op ENTER.
Het geselecteerde beeld wordt getoond in volledig scherm.
Afhankelijk van het aantal JPEG bestanden en de grootte, kan de recorder langere tijd bezig zijn met het lezen van de bestanden.



Druk op ENTER om dit menu te openen of te sluiten tijdens volledig beeld weergave.

6. Druk op STOP om het kijken te stoppen.
Het [Foto Lijst] menu wordt getoond.

Tip:

Indien u op RETURN (↵) drukt terwijl het menuscherm is geopend, wordt het scherm veranderd van TV kijken naar AV ingang.

Foto Lijst Menu Opties

1. Druk op ▲ / ▼ om een bestand uit de [Foto Lijst] te selecteren en druk op ENTER.
De menu opties worden getoond.
De getoonde menu opties zijn afhankelijk van de geselecteerde media.
2. Selecteer een optie met behulp van ▲ / ▼ en druk op ENTER om uw keuze te bevestigen.
 - [Open] Opent de map en lijst van bestanden in de map wordt getoond.
 - [Full Screen] Toont het geselecteerde bestand in volledig scherm.
 - [Diashow] Toont diavoorstellingmenu.

Beelden overslaan

Druk één maal op SKIP (◀◀ of ▶▶) terwijl u een beeld bekijkt om naar het volgende of het vorige bestand te gaan.

Beeld draaien

Gebruik ▲ / ▼ terwijl u een beeld bekijkt om dat beeld naar links of rechts te draaien.

Fotobestand bestandseisen

Bestandsextensies:

“.jpg”

Fotogrootte:

Aanbevolen is minder dan 4MB

CD-R formaat:

ISO 9660 en JOLIET.

DVD±R/RW formaat:

ISO 9660 (UDF Brugformaat)

Maximaal aantal Bestanden/Schijf:

Minder dan 1999 (totaal aantal bestanden en mappen)

Opmerkingen betreffende JPEG bestand

Progressieve en compressie zonder verlies JPEG bestanden worden niet ondersteund.

Diavoorstelling Bekijken

1. Selecteer de diavoorstellingsoptie in het [Foto Lijst] menu. (Zie Foto Lijst menu opties op bladzijde 29).
2. Druk op ENTER.
Het Diavoorstellingmenu wordt geopend.

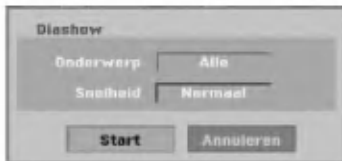

3. Stel de opties in met behulp van ◀ / ▶ / ▲ / ▼.
[Onderwerp] optie:
 - [Selecteren] Toont diavoorstelling met alleen de geselecteerde bestanden.
Gebruik de MARKER toets om meerdere bestanden te selecteren.
 - [Alle] Toont diavoorstelling met alle bestanden.[Snelheid] optie:
stelt de snelheid [langzaam], [normaal] of [Snel] voor de diavoorstelling in.
4. Selecteer de [Start] optie en druk dan op ENTER om de diavoorstelling te starten.
De diavoorstelling loopt door totdat u op STOP (■) drukt.
5. Druk op STOP om de diavoorstelling te stoppen en terug te keren naar het [Foto Lijst] menu.

De diavoorstelling pauzeren

1. Druk op PAUSE/STEP (■) om de diavoorstelling te onderbreken.
2. Druk op PLAY (▶) om verder te gaan met de diavoorstelling.

Opname

Over DVD opname

Opmerkingen:

- Deze recorder kan geen opnames maken op CD-R of CD-RW schijven.
- Ons bedrijf is niet verantwoordelijk voor het mislukken van opnames veroorzaakt door stroomuitval, kapotte schijven of schade aan de recorder.
- Vingerafdrukken en kleine krassen op een schijf kunnen het afspelen en/of opnames beïnvloeden. Zorg goed voor uw schijven.

Schijfsoorten en opnameformaten, standen en instellingen

Deze recorder kan vijf verschillende soorten DVD schijven afspelen, vooraf opgenomen DVD Video schijven, DVD-RW, DVD-R, DVD+RW en DVD+R schijven. Het schijfformaat voor DVD-R, DVD+R, DVD+RW schijven is altijd "Video Formaat"- hetzelfde als vooraf opgenomen DVD Video schijven. Dit betekent dat zodra de schijf is voltooid, u een DVD-R, DVD+R, of DVD-RW in een normale DVD speler kunt afspelen.

Het DVD-RW schijf formaat is standaard ingesteld op Video formaat, maar u kunt dit wijzigen naar Video Opname (VR) formaat, indien gewenst. (Het opnieuw initialiseren van een schijf wist de inhoud van die schijf.)

De opnamestand is sterk afhankelijk van het schijfformaat. Indien het schijfformaat Video Opname Formaat betreft, dan is de opnamestand VR stand; indien het schijfformaat Video stand is, dan is de opnamestand Video stand (behalve bij DVD Video, wat niet opneembaar is, en dus geen opnamestand bezit). In de opnamestand (die vaststaat voor de gehele schijf) bevinden zich de opname-instellingen. Deze kunnen worden veranderd voor elke opname en bepalen de beeldkwaliteit en hoeveel ruimte de opname op de schijf in beslag zal nemen.

Opmerkingen over de opname

- De weergegeven duur van de opnames is niet nauwkeurig want de recorder gebruikt een videocompressiemethode op een variabele bitsnelheid. Dit betekent dat de exacte opnametijd afhankelijk is van wat er wordt opgenomen.
- Wanneer u een TV programma opneemt en de ontvangst zwak is, of de beeldkwaliteit slecht, kan de opnametijd korter zijn.
- Wanneer u stilstaande beelden of alleen geluid opneemt, kan de opnametijd langer zijn.
- Het kan zijn dat de weergegeven opnametijd en de resterende tijd samen niet altijd overeenkomen met de totale lengte van de schijf.
- Indien u de schijf veel bewerkt, kan de beschikbare opnametijd verminderen.
- Indien u een DVD-RW schijf gebruikt, zorg ervoor dat u eerst het opnameformaat (videostand of VR stand) verandert alvorens u op de schijf schrijft. Kijk hiervoor op bladzijde 20 (Opstarten).
- Indien u een DVD-R of DVD+R schijf gebruikt, kunt u de opname bewaren tot de schijf vol is of tot de schijf voltooid is. Alvorens u een opnamesessie begint, controleer de resterende opnametijd van de schijf.
- Indien u een DVD-RW schijf in Videostand gebruikt, kunt u de beschikbare opnametijd alleen vergroten door de laatst opgenomen titel van de schijf te wissen.
- De Titel Wissen functie in het Titelloverzicht (Origineel) menu verbergt alleen de titel, maar verwijderd niet daadwerkelijk de titel van de schijf en verhoogt niet de beschikbare opnametijd (behalve voor de laatst opgenomen titel op een DVD-RW schijf in Videostand).
- Overschrijven opname is beschikbaar bij DVD+RW schijven.
- Bij gebruik van een DVD+R/RW zal de recorder de Menu aanmaken uitvoeren om de nieuwe titel bij te werken en te bewerken indien de schijf uit de recorder wordt gehaald en de recorder wordt uitgeschakeld.

Opnametijd en fotokwaliteit

Er zijn vier voorkeuze opnamekwaliteit standen.

- **XP** – Hoogste kwaliteitsinstelling, maakt ongeveer 1 uur 20 minuten opnametijd mogelijk op een DVD schijf. (4.7GB)
- **XP** – Standaard kwaliteitsinstelling, voldoende voor de meeste toepassingen. Maakt ongeveer 2 uur opnametijd mogelijk op een DVD schijf. (4.7GB)
- **LP** – Iets lagere kwaliteitsinstelling, voldoende voor ongeveer 4 uur opnametijd op een DVD schijf. (4.7GB)
- **EP** – Laagste kwaliteitsinstelling, voldoende voor ongeveer 6 uur opnametijd op een DVD schijf (4.7GB)

U kunt een gefragmenteerd beeld zien tijdens het afspelen van de in EP stand opgenomen inhoud.

Beperkingen op kopiëren

Bepaald videomateriaal is één keer kopiëren beveiligd: indien u één keer kopiëren materiaal naar een DVD wilt opnemen, dient u de VR modus DVD-RW schijf compatibele met CPRM Ver. 1.1 te gebruiken.

U kunt één keer kopiëren materiaal herkennen tijdens het afspelen door de schijfinformatie op het scherm te tonen.

- Deze recorder kan NTSC-formaat signalen van analoge-of DV-inputs niet correct opnemen.
- Videosignalen in SECAM-formaat (van de ingebouwde TV-ontvanger of van een analoge input) worden in PAL-formaat opgenomen.
- Één keer kopiëren video kan alleen worden opgenomen met een DVD-RW schijf in VR modus met CPRM (zie hieronder)

Wat is CPRM?

CPRM is een kopieer beveiligingssysteem (met scramble systeem) dat u staat stelt om maar één kopie te maken van een uitzending. CPRM staat voor Content Protection for Recordable Media (Inhoud Beveiliging voor Opneembare Media).

Deze recorder is CPRM compatibel, wat betekent dat u copy once uitzendingen kunt opnemen, maar u kunt geen kopie maken van deze programma's. CPRM opnames kunnen alleen worden gemaakt op DVD-RW schijven die zijn geformatteerd in VR stand, en CPRM opnames kunnen alleen worden afgespeeld op CPRM compatibele spelers.

Copyright

- Opname apparatuur dient alleen gebruikt te worden om legale kopieën te maken en het is sterk aan te raden om te controleren wat in uw land legaal kan worden gekopieerd. Het kopiëren van copyright materiaal zoals films of muziek is illegaal tenzij het door een wettelijke uitzondering of toestemming van de rechthehouder anders is toegelaten.
- Dit product bevat copyright beveiligingstechnologie die is beschermd door een methode die beslag legt op verschillende U.S. patenten en andere intellectueel eigendom rechten van Macrovision Corporation en andere rechtheouders. Gebruik van deze copyright beveiligingstechnologie dient te worden goedgekeurd door Macrovision Corporation, en is bedoeld voor thuis gebruik en andere beperkende doeleinden, tenzij anderszins toegestaan door Macrovision Corporation. Demontage of omgedraaide engineering is verboden.
- KLANTEN DIENEN TE WETEN DAT NIET ALLE HOGE DEFINITIE TELEVISIESETS VOLLEDIG COMPATIBEL ZIJN MET DIT PRODUCT EN DIT KAN LEIDEN TOT VERVORMINGEN IN HET BEELD. IN HET GEVAL VAN PROGRESSIEVE SCAN BEELDPROBLEMEN, BEVELEN WE AAN DAT DE GEBRUIKER DE VERBINDING NAAR DE 'STANDAARD DEFINITIE' OUTPUT SCHAKELT. INDIEN ER VRAGEN ZIJN MET BETREKKING TOT DE COMPATIBILITEIT VAN UW TV SET MET DEZE SPELER 625p DVD RECORDER, NEEM CONTACT OP MET ONS SERVICECENTRUM.

Basisopname van een TV

Volg onderstaande instructies op om een TV programma op te nemen. De opname zal onmiddellijk beginnen en gaat door tot de schijf vol is of tot u de opname zelf stopt.

Opmerking:

U dient een opneembare DVD schijf te plaatsen.

1. Indien nodig, stel de opnamestand in door herhaaldelijk op REC MODE te drukken. (XP, SP, LP, EP).
2. Gebruik PR/CH (+/-) om de op te nemen TV zender te selecteren.

Het TV Audio Kanaal wijzigen

U kunt de geluidsingang (taal) selecteren door op AUDIO te drukken terwijl u een TV programma bekijkt. De huidige geluidsingang wordt op het scherm weergegeven.

Stereo uitzending

Stereo → Links → Rechts

Tweetalige uitzending:

Hoofdtal → Tweede taal → Hoofdtal + tweede taal.

- Indien de kwaliteit van het ontvangen stereogeluid te wensen over laat, kunt u de uitzending in mono weergeven (links of rechts).
 - Deze recorder kan NICAM stereogeluid of gewoon stereogeluid opnemen. Als de NICAM instelling (bladzijde 16) op Auto is ingesteld, wijzigt het stereogeluid automatisch als de uitzending in NICAM is, en kunt u het NICAM stereogeluid op nemen. Als de uitzending niet NICAM is, wordt altijd het gewone stereogeluid opgenomen. Als er vervorming van het NICAM geluid optreedt als gevolg van slechte ontvangst, dan kunt u de NICAM instelling van het programma uitschakelen.
3. Druk eenmaal op REC (●).
De opname start (de REC indicator brandt op het scherm).
 - Opname loopt door totdat u op STOP (■) drukt of totdat de schijf vol is.
 - Om in te stellen hoe lang de opname moet duren, raadpleeg de "Direct Timergestuurde opname" aan de rechterkant.
 4. Druk op STOP (■) om de opname stop te zetten.

De opname Pauzeren

1. Druk op PAUSE/STEP (||) om de opname te onderbreken.
2. Druk op PAUSE/STEP (||) om verder te gaan met de opname.

Opnemen van een TV programma tijdens het kijken naar een ander TV programma

1. Druk op TV/DVD om de tvstand te selecteren tijdens het opnemen. De aanduiding TV verschijnt.
2. Gebruik de TV om het kanaal te selecteren waarna u wilt kijken.

Instant Timergestuurde Opname

Deze functie geeft u de mogelijkheid om makkelijk een geprogrammeerde lengte op te nemen zonder dat u de timer gebruikt.

1. Volg de stappen 1-2 zoals aan de linkerzijde weergegeven. (Basisopname van de TV).
2. Druk herhaaldelijk op REC (●) om de opnameduur te selecteren.



De opname begint na de eerste druk op de toets. Elke keer dat u daarna op de toets drukt, wordt de opnameduur verlengt binnen de beschikbaar ruimte.

De opnameduur wordt op het TV scherm weergegeven. Aan het einde van de opname zal de recorder stoppen en afsluiten.

De opnameduur controleren

Druk herhaaldelijk op REC (●) om de opnameduur te controleren. De opgeroepen instelling wordt automatisch op het TV scherm kort weergegeven. De resterende opnametijd verschijnt ook op het scherm.

De opnametijd verlengen

U kunt de tijd op elk moment verlengen door op REC (●) te drukken.

Elke keer dat u daarna op de toets drukt, wordt de opnameduur verlengt binnen de beschikbaar ruimte.

Waarschuwing:

Als de recorder niet is aangesloten (of er is een stroomstoring), terwijl de recorder aan het opnemen is, zal de opname verloren gaan.

Timer Opname

Deze recorder kan worden geprogrammeerd met maximaal 16 programma's in een tijdsbestek van 1 maand. Voor dit soort opnames dient de recorder het op te nemen kanaal, de start en eindtijd te weten.

Opmerking:

Indien u een volledig lege schijf gebruikt voor timeropname, dient u deze schijf eerst te formatteren voordat u de timeropname kunt starten (Zie "Opstarten" op bladzijde 20).

1. Druk op HOME en selecteer de [TV] optie.
2. Druk op ▲ / ▼ om [Timer Rec] optie te selecteren en druk op ENTER.
De [Timer Rec] lijst wordt getoond.
3. Druk op ▲ / ▼ om de [NIEUW] optie te selecteren en druk op ENTER.
Het [Timer Rec] menu wordt getoond.



- [PR] Kies een opgeslagen programmanummer of één van de externe inputs waaruit u wenst op te nemen. (U kunt de DVD invoer niet selecteren)
- [Datum] Kies een datum tot maximaal 1 maand vooruit of de gewenste herhaling (maandag – vrijdag, of elke zon-zat).
- [Start tijd] Stel de begintijd van de opname in.
- [Eind Tijd] Stel de eindtijd van de opname in.
- [Instelling] Kies een opnamemodus (XP, SP, LP, EP of AT). De AT-modus (auto) bepaalt hoeveel tijd op de schijf nog over is en, indien nodig, schakelt een andere opnamemodus in om de opname van het programma af te ronden.

Opmerking:

De AT stand is niet beschikbaar indien u de VPS/PDC functie ingeschakeld.

- [VPS/PDC] Het VPS/PDC systeem past automatisch de opnametijd in zodat zelfs indien een programma later begint, u het niet hoeft te missen. U dient de juiste aangekondigde tijd en datum van het programma in te stellen indien u VPS/PDC wilt gebruiken. Let op dat VPS/PDC niet op alle kanalen werkt.

Opmerkingen:

- Stations die VPS/PDC gebruiken, geven deze informatie aan op de teletekst TV gids pagina's. Kijk op deze pagina's indien u een timeropname wilt instellen.
- Bij het gebruik van VPS/PDC kan het voorkomen dat het begin van het programma niet wordt opgenomen.

4. Geef de benodigde informatie voor uw timergestuurde opname(s) in.
 - ◀ / ▶ (links/rechts) - verplaats de cursor naar links of rechts.
 - ▲ / ▼ (omhoog/omlaag) – verander de instelling van de huidige cursorpositie.
 - Druk op RETURN (↵) om terug te keren naar de [Timer Rec] lijst.
5. Druk op ENTER, het programma wordt onthouden door de recorder.
Om de programmering te controleren, zal de [Timer Rec] lijst worden getoond.
[Controleren] velden [Opname. OK] in de [Timer Rec] lijst geeft aan dat de timeropname correct is geprogrammeerd.
6. Druk op RETURN (↵) om de [Timer Rec] lijst af te sluiten.
7. Zorg ervoor dat u een beschrijfbare DVD schijf plaatst en druk op POWER om het toestel in standby te plaatsen.

Opmerkingen:

- De timerindicatie gaat branden in het scherm wanneer de recorder standby staat met de timer actief. (Er wordt niets getoond als de [Energiebesparende Modus] is ingeschakeld.
- Druk op POWER om de timergestuurde opname te stoppen.

Controle van de timeropname details

U kunt de programmeringsdetails controleren wanneer u de DVD recorder inschakelt.

1. Druk op HOME en selecteer [TV] optie.
 2. Druk op ▲ / ▼ om [Timer Rec] optie te selecteren en druk op ENTER.
De [Timer Rec] lijst wordt getoond.
- Gebruik ▲ / ▼ om een geprogrammeerde opname te selecteren.
 - Druk op ENTER om de details van het geselecteerde programma te bekijken. Het Timer Opname menu wordt geopend.
 - Druk op CLEAR om het geselecteerde programma uit de Timer Opnamelijst te verwijderen.

PR	Datum	Start tijd	Duur	Instell -mg	VPS /PBC	Controlesen
NIEUW						
11	20/03 Ma	17:13	30min	SP	Uit	Opname OK
10	23/03 Do	17:13	30min	SP	Uit	Opname OK
Wissen Bewerken Sluit						

Een Timer Opname Annuleren

U kunt een geprogrammeerde instelling op elk moment wissen alvorens de opname daadwerkelijk begint.

- Gebruik ▲ / ▼ om het te wissen programma van de Timer Opnamelijst te selecteren.
- Druk op CLEAR op het programma te wissen.

Een Timer Opname in uitvoer Stoppen

U kunt de opname van een programma opheffen nadat een timergestuurde opname is begonnen.

- Druk op POWER.

Oplossen van Problemen bij een Timer Opname

Zelfs wanneer de timer is ingesteld, zal de recorder in de volgende situaties niet werken:

- Er is geen schijf in de lade.
- De schijf in de lade is niet schrijfbaar.
- De schijfbescherming is aan (ON) in het Setup-menu (pagina 21).
- Het toestel is ingeschakeld (Power on).
- Er zijn reeds 99 titels (DVD-RW, DVD-R), 49 titels (DVD+R, DVD+RW) op deze disc opgenomen.

U kunt geen Timer Opname ingeven wanneer:

- Er een opname gaande is.
- De tijd die u probeert in te stellen al is verstreken.
- Er reeds 16 Timer Opnames zijn geprogrammeerd.

Wanneer twee of meer Timer Opnames elkaar overlappen

- Het eerst beginnende programma heeft voorrang.
- Wanneer het eerst beginnende programma opgenomen is, begint het volgende.
- Wanneer twee programma's op dezelfde tijd moeten beginnen, heeft het eerst ingevoerde programma voorrang.

Indien de schijf beschadigd is, kan het voorkomen dat de opname niet succesvol verloopt. In dit geval is de opname niet succesvol, zelfs indien het controleveld "Opname. OK" aangeeft.

Opnemen van een Externe input

Verplaats cursor van links naar rechts.

U kunt vanuit externe bronnen opnemen, zoals een camcorder of een videorecorder, die op andere externe bronnen van de recorder zijn aangesloten.

1. Zorg ervoor dat het apparaat waarvan u wilt opnemen correct op de DVD recorder is aangesloten. Zie bladzijde 12-13.
2. Druk herhaaldelijk op AV/INPUT om de externe bron waarvan u wilt opnemen te selecteren.
 - Tuner: inbouwinstallatie
 - AV1: EURO AV1 AUDIO VIDEO, op het achterpaneel gemonteerd.
 - AV2: EURO AV2 DECODER, op het achterpaneel gemonteerd.
 - AV3: AV IN 3 op het achterpaneel gemonteerd.
 - AV4: AV IN 4 (VIDEO, AUDIO (L/R), S-VIDEO IN), op het voorpaneel gemonteerd.
 - DV: DV IN, op het voorpaneel gemonteerd.
3. Indien noodzakelijk, stel de opnamestand in door herhaaldelijk op REC MODE te drukken (XP, SP, LP of EP).
4. Druk eenmaal op REC (●).
De opname start. (De REC indicator brandt op het scherm).
 - De opname gaat door tot u op STOP (■) drukt of tot de schijf vol is.
 - Om in te stellen hoe lang de opname moet duren, raadpleeg de 'Instant Timer Opname' op bladzijde 33.
5. Druk op STOP (■) om de opname stop te zetten.

Opmerking:

Wanneer uw bron met CopyGuard tegen kopiëren is beschermd, zal deze recorder niet kunnen opnemen. Voor meer informatie, raadpleeg de Copyright sectie op bladzijde 32 voor meer details.

Opname van DV Input

Voor DV kopiëren

U kunt een DV uitgeruste camcorder aansluiten op deze recorder met behulp van een enkele DV kabel voor input en output van audio, video, data en controle signalen.

- Deze recorder is alleen compatibel met DV formaat (DVC-SD, DV25) camcorders. Digitale satelliet tuners en Digitale VHS videorecorders zijn niet compatibel.
- U kunt niet meer dan één DV camcorder tegelijkertijd aansluiten.
- U kunt deze recorder niet besturen vanaf aangesloten externe apparatuur via de DV IN bus (inclusief twee recorders).
- Het is niet altijd mogelijk om de aangesloten camcorder te besturen via de DV in bus.
- Digitale camcorders kunnen meestal audio zowel als stereo 16-bit/48kHz, of dubbel stereo tracks van 12-bit/32kHz opnemen. Deze recorder kan alleen één stereotrack opnemen. Stel [DV Opname Audio] optie in op [Audio 1] of [Audio 2], zoals gewenst. (zie bladzijde 19).
- Audio input naar DV IN bus dient 32 of 48kHz te bedragen (niet 44.1kHz).
- Beeldstoringen op de opname kunnen voorkomen indien het brononderdeel het afspelen pauzeert of een niet opgenomen deel van de band afspeelt, of indien de stroom uitvalt in het brononderdeel, of indien de DV kabel losraakt.

Opnemen van een Digitale camcorder

U kunt van een digitale camcorder die op de DV-in bus van het voorpaneel is aangesloten, opnemen. Met behulp van de afstandsbediening kunt u de camcorder en de recorder bedienen. Alvorens de opname begint, zorgt u ervoor dat u de geluidsoutput voor de DV IN bus heeft ingesteld (zie bladzijde 19).

Tips:

- Het bronsignaal moet in DVC-SD formaat zijn.
- Sommige camcorders kunnen met deze afstandsbediening niet bediend worden.
- Indien u een tweede DVD recorder via een DV-kabel aansluit, kunt u het tweede toestel vanaf deze recorder niet bedienen.
- U kunt dit toestel vanuit een onderdeel op de DV IN bus niet bedienen.
- U kunt geen informatie over datum en tijd van een DV cassette opnemen.

1. Zorg ervoor dat uw digitale camcorder op de DV IN bus van het voorpaneel is aangesloten. Zie bladzijde 13.
2. Controleer of de DV audio ingang goed is ingesteld. U kunt kiezen tussen Audio 1 (origineel geluid) en Audio 2 (gesynchroniseerd geluid).
 - De DV ingang wordt in de [DV Opname Audio] in het instellingen submenu ingesteld. Voor meer informatie, zie DV geluidsopname op bladzijde 19.
3. Druk herhaaldelijk op AV/INPUT om de DV ingang te selecteren. DV verschijnt op het scherm en op het TV scherm.
4. Zoek een positie op de camcordercassette waarmee u de opname wilt beginnen. Voor het beste resultaat, pauzeert u even het afspelen op het punt waar u de opname wilt beginnen.
 - Afhankelijk van uw camcorder, kunt u de afstandsbediening van de recorder gebruiken om de camcorder met behulp van de STOP, PLAY en PAUSE toetsen te bedienen.
5. Druk op REC (●) om de opname te beginnen.
 - De opname stopt automatisch indien de recorder geen signaal ontvangt.
 - U kunt de opname pauzeren of stoppen door op PAUSE/STEP (■) of op STOP (■) te drukken. Tijdens de opname kunt u de camcorder niet met de afstandsbediening bedienen.
 - In videostand, kan het gebeuren dat de laatste scène van de opname op het scherm blijft verschijnen nadat de opname is gestopt.

Problemen

Indien u geen beeld en/of audio ontvangt door de DV IN bus, controleer de volgende punten:

- Controleer of de DV kabel goed is aangesloten.
- Probeer de aangesloten apparatuur uit en aan te zetten.
- Probeer de audio input te veranderen.

Opmerking:

Afhankelijk van de aangesloten camcorder, kan het zijn dat u deze niet met de bij deze recorder bijgeleverde afstandsbediening kunt bedienen.

Bewerken

Overzicht Titelloverzicht en Hoofdstuklijst Menu

Met het Titelloverzicht menu kunt u de video inhoud bewerken. De bewerkingsonderdelen die beschikbaar zijn in het Titelloverzicht menu zijn afhankelijk van of u video op DVD bewerkt en of u Originele inhoud of een Afspeellijst bewerkt.

Er zijn twee manieren om VR stand DVD-RW schijven te bewerken. U kunt direct de originele inhoud van de schijf bewerken, of u kunt een afspeellijst aanmaken en bewerken. De afspeellijst verandert de inhoud van de schijf niet, maar beheert het afspelen van de inhoud.

1. Druk op MENU/LIST om het Titelloverzicht menu te openen. Het afspelen dient gestopt te zijn.
 - U kunt dit ook openen met behulp van het HOME menu, selecteer de [Film] optie en selecteer [Schijf] optie en druk op ENTER.
 - Gebruik de ▲ / ▼ knoppen om volgende pagina's te tonen tijdens het titels selecteren, indien er meer dan zes titels zijn.
 - Indien u een VR stand schijf bewerkt, druk op MENU/LIST om te schakelen tussen Origineel en Afspeellijst menu.

Aan de linkerkant van het scherm bevinden zich de menu opties. Het grootste gedeelte van het scherm toont miniatures van de titels (of hoofdstukken) op de DVD. U kunt deze miniatures veranderen door op de THUMBNAIL knop te drukken, zie het Veranderen van Titel Miniatures op bladzijde 38.

Druk op DISPLAY om de informatie betreffende de geselecteerde titel in het Titelloverzicht menu te tonen.

Nadat u een titel of hoofdstuk heeft geselecteerd uit de Titelloverzicht of Hoofdstuklijst menu, druk op ENTER. De menu opties worden getoond aan de linkerkant van het scherm. Gebruik ▲ / ▼ om een optie te selecteren en druk op ENTER om uw keuze te bevestigen.

2. Druk herhaaldelijk op RETURN (↵) om het Titelloverzicht Menu af te sluiten.



1. Menu Opties: Om de menu opties te tonen, selecteer ene titel of hoofdstuk en druk op ENTER. De opties worden getoond afhankelijk van de schijfsoort.
 - [Samenvoegen] Voegt twee hoofdstukken samen in één (bladzijde 42).
 - [Wissen] Verwijdert titel of hoofdstuk (bladzijde 40)
 - [Deel wissen] Verwijdert een gedeelte van de titel (bladzijde 40).
 - [Verdelen] Verdeelt een titel in twee (bladzijde 42).
 - [Full Play] Start het afspelen van de geselecteerde titel inclusief verborgen hoofdstukken.
 - [Verberg (toon)] Verbergt (of toont) de geselecteerde titel of hoofdstuk (bladzijde 43)
 - [Bewegen] Verplaats een hoofdstuk in de Hoofdstuklijst-Afspeellijst menu naar een plaats in het menu. (bladzijde 43)
 - [Afspelen] Start het afspelen van de geselecteerde titel of hoofdstuk. De verborgen titels en hoofdstukken op de DVD+R/RW kan niet worden afgespeeld.
 - [Playlist Add] Voegt de titel of hoofdstuk toe aan de Afspeellijst. (bladzijde 39)
 - [Samenvoegen] Beveiligt tegen per ongeluk opnemen, bewerken of verwijderen van een titel (bladzijde 43)
 - [Titel] Bewerkt de titelnaam (bladzijde 41)
 - [Zoeken]
 - [Hoofdstuk]: Toont hoofdstuklijst van de Titel.
 - [Tijd]: Zoekt de tijd waarop u de titel wilt starten. (page 41)
 - [Titel] Toont de titellijst van het hoofdstuk.
2. Geeft de schijfnaam, opnamemodus, vrije ruimte en verstreken tijd voortgangsbalk weer.
3. Momenteel geselecteerde titel.
4. Miniatuur.
5. Toont het geselecteerde titelnummer en totaal aantal titels.
6. Toont de titelnaam, opnamedatum en opnamelengte.

VR stand: Origineel en Afspeellijst bewerken

Titels, hoofdstukken en delen

De titels op de originele inhoud van de schijf bevatten een of meer hoofdstukken. Wanneer u een schijftitel in de Afspeellijst laadt, worden alle hoofdstukken in de afspeellijst weergegeven. Met andere woorden, de hoofdstukken in de afspeellijst gedragen zich net als de hoofdstukken op een DVD videoschijf. Delen zijn secties van titels in het origineelmenu of in het afspeellijstmenu. In de Origineel en Afspeellijst menu's kunt u delen toevoegen of verwijderen. Wanneer u een hoofdstuk of een titel aan de afspeellijst toevoegt, wordt er een nieuwe titel voor het hoofdstuk van de originele titel aangemaakt. Wanneer u een deel verwijdert, wist u ook een deel van een titel in het Origineel of Afspeellijst menu.

Waarschuwing

- Wanneer u met behulp van de Verwijderen, Toevoegen en Verplaatsen functies bewerkingen uitvoert, kan het gebeuren dat de begin en eind scènes niet meer overeenkomen met het begin en eindpunt zoals u het op het scherm had ingesteld.
- Tijdens het weergeven van de afspeellijst, kunt u misschien een korte pauze tussen de bewerkingen ondervinden. Dit is geen foutieve functionering.

Is het bewerken van een DVD zoals het bewerken van een videoband?

Nee. U heeft bij het bewerken van een videoband twee videospelers nodig, één om de originele band af te spelen, en één om de bewerkingen op te nemen. Bij een DVD bewerkt u door een Afspeellijst aan te maken van wat u wilt afspelen en wanneer. De recorder start met het afspelen van de afspeellijst.

Over Origineel en Afspeellijst

In deze handleiding ziet u de woorden Origineel en Afspeellijst regelmatig voorbijkomen, waarbij wordt verwezen naar de eigenlijke inhoud en de bewerkte versie.

- **Origineel:** inhoud verwijst naar de daadwerkelijke inhoud van de schijf.
- **Afspeellijst:** inhoud verwijst naar de bewerkte versie van de schijf - hoe de originele inhoud wordt afgespeeld.

Hoofdstuk Markers Toevoegen



U kunt hoofdstukken aanmaken door in een titel hoofdstuk markers op de gewenste punten aan te brengen.

Opmerking:

Hoofdstuk markers worden met regelmatige interval automatisch ingebracht. U kunt deze interval veranderen in het Begininstellingen menu (zie "Auto Hoofdstuk" op bladzijde 19).

Tijdens opnemen of afspelen, kunt u een nieuwe hoofdstuk starten door op CHP ADD te drukken. Een hoofdstuk marker icoon verschijnt op het TV scherm.

Titelminiaturen veranderen



Elke titel in het titellijst menu wordt vertegenwoordigd door een miniatuur afbeelding van het begin van de titel of hoofdstuk. Selecteer een ander beeld indien gewenst.

Druk op THUMBNAIL om het momenteel getoonde beeld tot miniatuur te maken in het titellijst menu. Het stilstaande beeld dat u heeft gekozen verschijnt in zowel het Origineel als Afspeellijst menu.

Tip:

U kunt ook het miniatuurbeeld van de titel in het Hoofdstuklijst menu veranderen. Selecteer een hoofdstuk uit het Hoofdstuklijst menu en druk op THUMBNAIL. De miniatuur afbeelding van de titel waartoe het hoofdstuk behoort, is veranderd.

Een nieuwe afspeellijst maken

-RW/vn

Gebruik deze functie om een originele titel of een origineel hoofdstuk aan de afspeellijst toe te voegen. Hiermee wordt de hele titel naar de afspeellijst verplaatst (u kunt gedeeltes die u verder niet zal gebruiken hier verwijderen - zie Een titel of hoofdstuk van de origineel of afspeellijst menu's verwijderen op bladzijde 40).

De titel verschijnt in de afspeellijst compleet met de hoofdstuk markeringen, zoals in het origineel staan. Echter, indien u later meerdere hoofdstuk markeringen aan het origineel toevoegt, zullen deze niet automatisch worden gekopieerd in de afspeellijst.

U kunt aan één schijf tot 999 titels toevoegen. Als u alleen een hoofdstuk of een titel wilt toevoegen, gebruik dan toevoegen van een titel/hoofdstuk aan de Afspeellijst op deze bladzijde.

1. Selecteer een titel of een hoofdstuk in het Titelloverzicht Origineel menu of Hoofdstuklijst Origineel menu om in de afspeellijst toe te voegen en druk op ENTER. De menu opties worden aan de linkerkant van het scherm getoond.

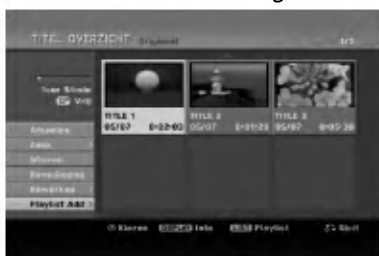

2. Gebruik ▲ / ▼ om de [Playlist Add] optie te selecteren en druk op ENTER.



3. Selecteer [New Playlist] en druk op ENTER. De nieuwe titel verschijnt in de bijgewerkte afspeellijst. Alle hoofdstukken van de titel worden aan de afspeellijst toegevoegd.



Titels en hoofdstukken aan de afspeellijst toevoegen **-RW/vn**

U kunt een originele titel of origineel hoofdstuk aan een afspeellijst toevoegen, zelfs wanneer deze al is geregistreerd.

1. Selecteer een titel of een hoofdstuk in het Titelloverzicht Origineel Menu of Hoofdstuklijst Origineel menu om aan de afspeellijst toe te voegen en druk op ENTER. De opties verschijnen aan de linkerkant van het scherm.



2. Gebruik ▲ / ▼ om de [Playlist Add] opties te selecteren en druk op ENTER.



3. Selecteer een titel van de afspeellijst die reeds geregistreerd is om er een titel of een hoofdstuk aan toe te voegen en druk op ENTER.
4. Herhaal stappen 1-3 om extra titels of hoofdstukken aan de afspeellijst toe te voegen. U kunt de toegevoegde hoofdstukken in het Hoofdstuklijst Afspeellijst Menu bekijken.



5. Druk op RETURN (↵) om af te sluiten, of MENU/LIST om terug te keren naar het Titelloverzicht Origineel menu.

Een titel of hoofdstuk van de origineel of afspeellijst menu's verwijderen

Indien u een titel of een hoofdstuk van het afspeellijst menu wilt verwijderen, verwijdert u het onderdeel van de Afspeellijst maar de titel of het hoofdstuk blijft in het Origineel menu.

Indien u een titel of een hoofdstuk van het Origineel menu (titel/hoofdstuk) wilt verwijderen, wordt het onderdeel van de schijf gewist en de resterende opnametijd neemt toe. De uit het Origineel menu verwijderde titels en hoofdstukken worden ook van de afspeellijst gewist.

Opmerking:

Hoofdstukken die korter zijn dan 5 seconden zijn, kunnen niet worden verwijderd.

1. Gebruik ◀ / ▶ / ▲ / ▼ om een te verwijderen hoofdstuk of titel van het titellijst menu of hoofdstuk lijst menu te selecteren en druk vervolgens op ENTER. De opties worden aan de linkerkant van het scherm getoond.
2. Selecteer [Wissen] in de menu opties.



3. Druk op ENTER om te bevestigen. Er zal een bevestiging voor de verwijdering worden getoond.
4. Gebruik ◀ / ▶ om [Ja] te selecteren en druk op ENTER. De titel of het hoofdstuk wordt gewist. Nadat u op ENTER heeft gedrukt, wordt het nieuw bijgewerkte menu weergegeven.
5. Herhaal stappen 1-4 om andere onderdelen van het menu te verwijderen.
6. Druk herhaaldelijk op RETURN (↵) om het menu af te sluiten.

Opmerkingen:

- Tijdens DVD+RW opname, wordt de verwijderde titelnaam veranderd naar "Verwijderde Titel".
- Indien er meer dan twee titels worden verwijderd, worden de titels gecombineerd in één.
- Bij het verwijderen van een titel of een hoofdstuk, zal de beschikbare opnametijd op een DVD+RW alleen toenemen indien het de laatste titel of hoofdstuk betreft.

Een deel verwijderen -RWVR

U kunt een deel van de titel die u niet meer wilt gebruiken, verwijderen.

1. Gebruik ◀ / ▶ / ▲ / ▼ om een te verwijderen titel uit het Titeloverzicht menu te selecteren en druk op ENTER. De opties worden aan de linkerkant van het scherm getoond.
2. Selecteer [Deel wissen] optie en druk op ENTER. Bewerken (Deel wissen) menu verschijnt op het TV scherm. [Start punt] icoon wordt benadrukt.



3. Begin met afspelen en gebruik de opties pauze, stap, zoeken en achteruit vertraagd afspelen om het startpunt te vinden.
4. Druk op ENTER op de startpositie van de sectie die u wilt verwijderen. Het eindpunt icoon wordt gemarkeerd. Het deel wordt op de voortgangsbalk getoond.
5. Gebruik de pauze, stap, zoeken en achteruit vertraagd afspelen opties om een eindpunt te vinden.
6. Druk op ENTER op de eindpositie van de sectie die u wilt verwijderen. U kunt het geselecteerde punt annuleren, gebruik ▲ / ▼ om het [Annuleer] icoon te selecteren en druk op ENTER.
7. Indien u klaar bent, selecteert u het icoon 'Voltooid' en drukt u op ENTER. Er zal een bevestiging voor de verwijdering worden getoond. Gebruik ◀ / ▶ om [OK] te selecteren en druk op ENTER. Het geselecteerde onderdeel wordt uit de titel verwijderd en het Titeloverzicht menu wordt geopend.

Opmerking:

Stukjes die korter zijn dan 3 seconden kunnen niet worden verwijderd.

Een titel benoemen

U kunt titels van Origineel en Afspeellijst afzonderlijk van elkaar benoemen. De naam mag maximaal 32 tekens bevatten.

1. Kies de titel die u wilt benoemen uit het titellijst menu en druk op ENTER. De menu opties worden getoond aan de linkerkant van het scherm.
2. Gebruik ▲/▼ om [Titel] te selecteren. De toetsenbordopties worden getoond. Keyboard menu appears.



3. Geef een naam van de titel in. Druk op ◀/▶/▲/▼ om een teken te selecteren en dan op ENTER om de selectie te bevestigen.
 - Gebruik de MENU/LIST knop om het toetsenbordsoort te veranderen.
 - **OK**: Selecteer om te voltooien
 - **Annuleren**: Annuleert alle ingevoerde tekens.
 - **Ruimte**: voegt een spatie in op de cursorstand.
 - **Wissen**: Verwijdert het huidige karakter op de cursorstand.
 - ◀/▶: Verplaats cursor naar links of rechts.

Tip:

Afstandbedieningsknoppen voor het ingeven van een naam

PLAY (▶): Plaats een spatie op de plaats van de cursor.

II (PAUSE/STEP): verwijdert het teken achter de cursorplaats.

■ (STOP), CLEAR: Verwijdert het vorige teken op de cursorplaats.

Nummertoeetsen (0-9): geef het bijbehorende teken in op de cursorstand.

4. Kies OK en druk op ENTER om de naam te bevestigen en terug te keren naar het vorige scherm.
5. Druk herhaaldelijk op RETURN (↵) om het menu af te sluiten.

Opmerkingen:

- Namen kunnen tot 32 tekens lang zijn.
- U kunt voor schijven die zijn geformatteerd op een andere recorder alleen kortere namen ingeven.
- Bij opname op een DVD-R, DVD+R, DVD+RW schijf, wordt de naam pas getoond op de DVD speler na voltooiing.

Tijd Zoeken

-RWVR **-RWVideo** **+RW** **-R** **+R**

U kunt een startpunt voor de titel selecteren.

1. Gebruik ◀/▶/▲/▼ om een titel uit het Titellijst menu te selecteren en druk op ENTER. De opties worden aan de linkerkant van het scherm getoond.
2. Selecteer de [Tijd] optie en druk op ENTER. [Zoek] menu verschijnt op het scherm.



- Huidig beeld
- Eind tijd
- Start tijd
- Geselecteerde tijd
- Geselecteerd punt

3. Gebruik ◀/▶ om het punt te vinden waarvan u wilt starten. Hier worden een minuut stappen genomen. Indien u ◀/▶ indrukt en ingedrukt houdt, worden de stappen verhoogd naar 5 minuten.
4. Druk op ENTER op het geselecteerde punt.

Een titel in twee splitsen

+RW

Gebruik deze functie om een titel in twee nieuwe titels te splitsen.

1. In het titellijst menu HDD, selecteer de titel die u wilt splitsen en druk op ENTER. De menu opties worden getoond aan de linkerkant van het scherm.
2. Selecteer de [Verdelen] optie.



3. Druk op ENTER. Het bewerken menu wordt getoond. De [Verdelen] optie is gemarkeerd.

Huidig beeld



4. Gebruik afspelen, pauze stap, zoeken en vertraagd afspelen om het punt te vinden waar u de titel wilt splitsen.
5. Selecteer [Verdelen] optie en druk op ENTER op het punt. Selecteer [Annuleren] en druk op ENTER om het punt te resetten. Herhaal vanaf stap 3.
6. Kies [Voltooid] optie en druk op ENTER om het splitsingspunt vast te zetten. De titel is verdeeld in twee nieuwe titels. Het splitsen duurt ongeveer 4 minuten.

Opmerking:

U kunt geen verdeelpunt selecteren dat korter is dan 3 seconden.

Twee hoofdstukken in één samenvoegen

-RW **+RW** **+R**

Gebruik deze functie om twee omliggende hoofdstukken van Afspeellijst of van Origineel samen te voegen.

Opmerking:

Indien er maar één hoofdstuk in de titel aanwezig is, is deze functie niet beschikbaar.

1. Selecteer eerst het tweede hoofdstuk dat u wilt samenvoegen en druk op ENTER op het Origineel (hoofdstuk) of Afspeellijst (hoofdstuk) menu. De menu opties worden getoond aan de linkerkant van het scherm.
2. Gebruik **▲** / **▼** om [Samenvoegen] te selecteren. De combinatie-indicator verschijnt tussen de twee hoofdstukken die u wil combineren.



3. Druk op ENTER.

Een hoofdstuk van een afspeellijst verplaatsen **-RWvr**

Gebruik deze functie om de afspelvolgorde van de hoofdstukken in de afspeellijst op het titellijst Afspeellijst menu te herschikken.

Opmerking:

Deze functie is niet beschikbaar indien er maar één hoofdstuk aanwezig is.

1. Selecteer een hoofdstuk uit de Hoofdstuk Lijst – Afspeellijst Menu.
2. Druk op ENTER. De menu opties worden getoond aan de linkerkant van het menu.
3. Gebruik ▲ / ▼ om de [Bewegen] optie te selecteren uit de Afspeellijst opties en druk op ENTER.



4. Gebruik ◀ / ▶ / ▲ / ▼ om de plaats te kiezen die u wilt verplaatsen en druk op ENTER. Het bijgewerkte menu wordt na het indrukken van ENTER getoond.

Een hoofdstuk/titel verbergen

+RW +R

U kunt tijdens het afspelen hoofdstukken en titels overslaan zonder dat u ze van de schijf verwijdert.

1. Gebruik ◀ / ▶ / ▲ / ▼ om het hoofdstuk of titel dat u wilt verbergen te selecteren uit het titellijst of hoofdstuklijst menu. De opties worden aan de linkerkant van het scherm getoond.
2. Selecteer de [Hide] optie.
Voorbeeld: titellijst (DVD+RW).



3. Druk op ENTER om te bevestigen. De miniatuur van hoofdstuk/titel vervaagt.

Tip

Indien u een verborgen hoofdstuk of titel in het titellijst of hoofdstuklijst menu selecteert, kunt u deze tonen door de [Show] optie uit het menu te selecteren. U kunt hierna de titel of hoofdstuk bekijken.

Een titel beveiligen

+RW +R -RWvr

Gebruik deze functie om een titel te beveiligen tegen per ongeluk opnemen, bewerken of verwijderen.

1. Druk op MENU/LIST om het Titeloverzicht menu te openen.
2. Gebruik ▲ ▼ ◀ ▶ om de titel die u wilt beschermen te selecteren en druk op ENTER. De opties verschijnen aan de linkerkant van het scherm.
3. Selecteer [Beveiliging] uit de opties.



4. Druk op ENTER om te bevestigen. Het slotteken verschijnt op het miniatuur van de titel.

Tip

Indien u een titel selecteert die reeds is beschermd in het titellijst menu, kunt u deze vrijgeven door de [Beveiliging] optie te selecteren uit het titellijst menu opties. Hierna kunt u de titel bewerken of verwijderen.

Referentie

Extra Informatie

Overschrijven Opname **+RW**

Om een nieuwe video opname op de plek van een opgenomen titel op te slaan, ga als volgt te werk. Dit onderdeel is niet beschikbaar voor DVD+R schijven, die altijd aan het eind van de schijf opnemen.

1. Selecteer een inputbron die u wilt opnemen (TV kanaal, AV1-4, DV).
2. Druk op MENU/LIST om het Titellijstmenu te tonen.



3. Gebruik ▲ ▼ ◀ ▶ om de te overschrijven titel te selecteren.
4. Druk op REC (●) om het overschrijven te starten. Het overschrijven begint op het beginpunt van de titel.
5. Druk op STOP (■) om het overschrijven te stoppen. De nieuwe titel wordt aangemaakt en het bijgewerkte menu getoond.

Opmerkingen:

- Deze functie is niet beschikbaar voor een beschermde titel.
- Indien het overschrijven langer is dan de huidige titel, wordt de volgende titel overschreven. Indien deze titel beschermd is, stopt het overschrijven aan het begin van deze titel.
- Indien de lengte van het geselecteerde bestand korter is dan 10 seconden, wordt de volgende titel overschreven, maar het zal stoppen indien deze titel beschermd is.

Titellijst menu bekijken op andere DVD recorders of spelers **+RW** **+R**

U kunt het Titelloverzicht menu tonen op een andere DVD speler die geschikt is voor het afspelen van DVD+RW of DVD+R schijven.

1. Laad een reeds opgenomen DVD+R of DVD+RW schijf.

2. Druk op TITLE in de afspelen- of stopmodus. Het Titelloverzicht menu zal zoals hieronder getoond worden.

Tip

U kunt het Titelloverzicht menu verwijderen door op STOP (■) te drukken.



3. Selecteer de titel die u wilt afspelen en druk op ENTER of PLAY (▶).

Uw opnames afspelen op andere DVD spelers (een schijf voltooien)

De meeste normale DVD's kunnen voltooide schijven afspelen in Video stand, voltooide DVD=R of DVD+RW's. Een klein aantal spelers kan ook DVD-RW schijven opgenomen in VR stand afspelen, voltooid of niet. Controleer de handleiding van de andere speler om te controleren wat voor een soorten schijven u kunt afspelen.

Voltoeien stelt de opnames en bewerkingen vast zodat de schijf op een gewone speler of computer met een geschikte DVD-ROM drive kan worden afgespeeld.

Een Video stand schijf voltooien creëert een menu scherm voor het navigeren op de schijf. Dit menu kan worden geopend door op MENU/LIST of TITLE te drukken.

Zie Voltoeien op bladzijde 20 voor meer informatie wat betreft het voltooien van een schijf.

Opmerkingen:

- Niet voltooide DVD-RW schijven zijn afspeelbaar op de meeste normale DVD spelers.
- De bewerkte inhoud van een DVD+RW schijf is compatibel met normale DVD spelers, alleen na voltooien.
- Bewerkte inhoud op een DVD+R schijf is niet compatibel op normale DVD spelers (Verbergens, hoofdstuk samenvoegen, markers toevoegen etc).
- De duur van het voltooien is afhankelijk van het soort schijf, hoeveel is opgenomen op de schijf en het aantal titels op de schijf.

Taalcodes

Gebruik deze lijst om uw gewenste taal voor de volgende begininstellingen te selecteren: Schijf Audio, Schijf Ondertitel, Schijfmenu.

Taal	Code	Taal	Code	Taal	Code	Taal	Code
Abhaziaans	6566	Fijis	7074	Lingalaas	7678	Singalees	8373
Afaars	6565	Fins	7073	Litouws	7684	Slovaaks	8375
Afrikaans	6570	Frans	7082	Macedonies	7775	Sloveens	8376
Albanees	8381	Fries	7089	Malagasy	7771	Somalies	8379
Ameharisch	6577	Keltisch	7176	Malay	7783	Spaans	6983
Arabisch	6582	Georgies	7565	Malyalam	7776	Soedanees	8385
Armeens	7289	Duits	6869	Maltees	7784	Swahili	8387
Assamees	6583	Grieks	6976	Maori	7773	Zweeds	8386
Aymara	6588	Groenlands	7576	Marathi	7782	Tagalog	8476
Azerbajaans	6590	Guarani	7178	Moldavies	7779	Tajik	8471
Bashkir	6665	Gujarati	7185	Mongools	7778	Tamil	8465
Bask	6985	Hausa	7265	Nauru	7865	Tatar	8484
Bengali; Bangla	6678	Hebreeuws	7387	Nepals	7869	Telugu	8469
Bhutani	6890	Hini	7273	Noors	7879	Thai	8472
Bihari	6672	Hongaars	7285	Oriya	7982	Tibetaans	6679
Bretons	6682	IJslands	7383	Panjabi	8065	Tigrinya	8473
Bulgaars	6671	Indonesisch	7378	Pashto, Pushto	8083	Tonga	8479
Burmees	7789	Interlingua	7365	Persisch	7065	Turks	8482
Wit-russisch	6669	Iers	7165	Pools	8076	Turkmen	8475
Cambodisch	7577	Italiaans	7384	Portugees	8084	Twì	8487
Catalaans	6765	Japans	7465	Quechua	8185	Oekraïsch	8575
Chinees	9072	Javaans	7487	Rhaeto Romance	8277	Urdu	8582
Corsicaans	6779	Kannada	7578	Roemeens	8279	Oezbekistaans	8590
Kroatisch	7282	Kashmiri	7583	Russisch	8285	Vietnamees	8673
Tsjechisch	6783	Kazakh	7575	Samoans	8377	Volapük	8679
Deens	6865	Kirghiz	7589	Sanskrit	8365	Welsh	6789
Nederlands	7876	Koreaans	7579	Schots keltisch	7168	Wolof	8779
Engels	6978	Koerdisch	7585	Servisch	8382	Xhosa	8872
Esperanto	6979	Laotiaans	7679	Serbo Kroatisch	8372	Yiddisch	7473
Ests	6984	Latijn	7665	Shona	8378	Yoruba	8979
Faroëse	7079	Lets	7686	Sindhi	8368	Zulu	9085

Regiocodes

Kies een regiocode uit de lijst.

Regio	Code	Regio	Code	Regio	Code	Regio	Code
Afghanistan	AF	Ethiopië	ET	Malaysië	MY	Saudi-Arabië	SA
Argentinië	AR	Fiji	FJ	Maldiven	MV	Senegal	SN
Australië	AU	Finland	FI	Mexico	MX	Singapore	SG
Oostenrijk	AT	Frankrijk	FR	Monaco	MC	Slovakije	SK
België	BE	Duitsland	DE	Mongolië	MN	Slovenië	SI
Bhutan	BT	Groot-Brittannië	GB	Marokko	MA	Zuid-Afrika	ZA
Bolivia	BO	Griekenland	GR	Nepal	NP	Zuid-Korea	KR
Brazilië	BR	Groenland	GL	Nederland	NL	Spanje	ES
Cambodja	KH	Heard en McDonald Eilanden	HM	Nederlands Antillen	AN	Sri Lanka	LK
Canada	CA	Hongarije	HU	Nieuw Zeeland	NZ	Zweden	SE
Chili	CL	India	IN	Nigeria	NG	Zwitserland	CH
China	CN	Indonesië	ID	Noorwegen	NO	Thailand	TH
Colombia	CO	Israël	IL	Oman	OM	Turkije	TR
Congo	CG	Italië	IT	Pakistan	PK	Oeganda	UG
Costa Rica	CR	Jamaica	JM	Panama	PA	Oekraïne	UA
Kroatië	HR	Japan	JP	Paraguay	PY	Verenigde Staten	US
Tsjechië	CZ	Kenya	KE	Filippijnen	PH	Uruguay	UY
Denemarken	DK	Kuwait	KW	Polen	PL	Oezbekistan	UZ
Ecuador	EC	Libië	LY	Portugal	PT	Vietnam	VN
Egypte	EG	Luxemburg	LU	Roemenië	RO	Zimbabwe	ZW
El Salvador	SV			Russische Federatie	RU		

TV Bediening met afstandsbediening

U kunt het geluidsniveau, het ingangssignaal en de hoofdschakelaar van uw TV met de meegeleverde afstandsbediening regelen.

Met de onderstaande toetsen kunt u de TV functies bedienen.

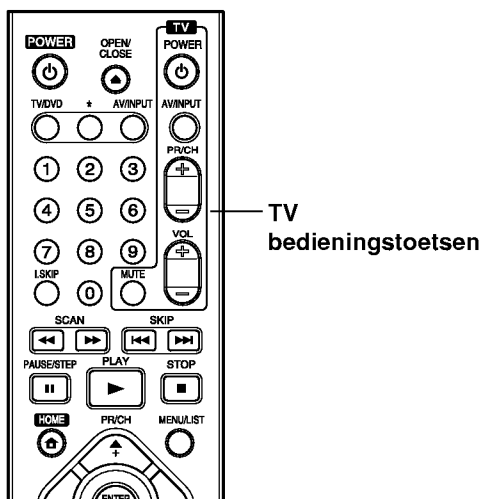

Druk op	Kunt u
POWER	De TV in en uitschakelen
AV/INPUT	De ontvanger van de TV tussen de TV en andere signaalontvangers schakelen
PR/CH +/-	De in het geheugen opgeslagen kanalen bekijken
VOL +/-	Het volume van de TV afstellen
MUTE	Het TV volume uitschakelen, druk nogmaals op het volume te herstellen.

Bediening van andere TV's met afstandsbediening

U kunt ook het geluidsniveau, het ingangssignaal en de hoofdschakelaar van anders dan een TV met bijgeleverde afstandsbediening regelen. Indien u TV op de hieronder getoonde lijst staat, kunt u de code van de bijbehorende fabrikant ingeven.

1. Druk op de nummertoeetsen terwijl u op TV POWER drukt om de code van de fabrikant voor uw TV te selecteren (zie onderstaande tabel).
2. Laat TV POWER los.

Codenummers van TV's die bediend kunnen worden

Indien er meer dan één code op de lijst staat, probeer dan de codes één voor één in te geven tot u de code vindt die goed samenwerkt met uw TV.

Fabrikant	Codenummer
LG / GoldStar	1 (standaard), 2
Zenith	1, 3, 4
Samsung	6, 7
Sony	8, 9
Hitachi	4

Opmerkingen:

- Afhankelijk van uw TV kan het zijn dat sommige of alle toetsen niet samen met uw toestel functioneren, zelfs niet nadat u de juiste fabrikantscode heeft ingevoerd.
- Indien u een nieuw codenummer ingeeft, zal de eerder in het geheugen opgeslagen code gewist worden.
- Wanneer u de batterijen van de afstandsbediening vervangt, zal het codenummer dat u heeft ingegeven naar de standaardinstelling worden geplaatst. Geef opnieuw het juiste codenummer in.

De Karaokefunctie Gebruiken (alleen DRK175)

1. Laad een karaokeschijf.
2. Sluit een microfoon aan op de MIC ingang.
3. Gebruik de VOL bediening op het voorpaneel om het volumeniveau van de microfoon aan te passen.
4. Zing een liedje.

Opmerkingen:

- Het geluid van de microfoon kan niet worden uitgevoerd indien er geen TV signaal wordt ontvangen.
- Het geluid van de microfoon kan niet worden uitgevoerd via de digitale audio uitgangen.

Oplossen van problemen

Controleer onderstaande lijst voor de mogelijke oorzaak van een probleem, voordat u contact opneemt met het servicecentrum.

Symptoom	Oorzaak	Oplossing
Geen stroom	<ul style="list-style-type: none"> De elektriciteitskabel is niet aangesloten 	<ul style="list-style-type: none"> Steek de elektriciteitskabel goed in het stopcontact.
Geen beeld	<ul style="list-style-type: none"> De TV/DVD stand voor de recorder is op TV ingesteld 	<ul style="list-style-type: none"> Druk herhaaldelijk op TV/DVD op de afstandsbediening om de DVD stand te selecteren. De TV indicator wordt niet langer in het scherm getoond.
	<ul style="list-style-type: none"> De TV is niet ingesteld om het signaal van de recorder te ontvangen. 	<ul style="list-style-type: none"> Selecteer de juiste video invoerstand op de TV, zodat het beeld van de recorder op het TV scherm wordt weergegeven.
	<ul style="list-style-type: none"> De videokabel is niet goed aangesloten. 	<ul style="list-style-type: none"> Sluit de videokabel goed aan.
	<ul style="list-style-type: none"> De aangesloten TV heeft geen voeding 	<ul style="list-style-type: none"> Schakel de TV in.
Geen geluid	<ul style="list-style-type: none"> Het toestel dat met de audiokabel is verbonden, kan het uitvoersignaal van de recorder niet ontvangen. 	<ul style="list-style-type: none"> Selecteer de correcte invoerstand van de audio ontvanger zodat u kunt luisteren naar het geluid van de recorder.
	<ul style="list-style-type: none"> De audiokabels zijn niet goed aangesloten 	<ul style="list-style-type: none"> Sluit de audiokabel goed aan.
	<ul style="list-style-type: none"> Het toestel dat via de audiokabel is aangesloten, staat niet aan. 	<ul style="list-style-type: none"> Schakel het toestel dat met de audiokabel is verbonden, in.
	<ul style="list-style-type: none"> De audiokabel is beschadigd 	<ul style="list-style-type: none"> Vervang de kabel door een nieuwe kabel.
De weergave is van slechte kwaliteit	<ul style="list-style-type: none"> De schijf is vuil. 	<ul style="list-style-type: none"> Maak de schijf schoon.
De recorder speelt niet af	<ul style="list-style-type: none"> Er is geen schijf geplaatst 	<ul style="list-style-type: none"> Plaats een schijf. (controleer of de schijfindicator oplicht in het scherm)
	<ul style="list-style-type: none"> Er is een schijf geplaatst die niet afgespeeld kan worden. 	<ul style="list-style-type: none"> Plaats een afspeelbare schijf (controleer de schijfsoort, het kleursysteem en de regiocode).
	<ul style="list-style-type: none"> De schijf is verkeerd om geplaatst 	<ul style="list-style-type: none"> Plaats de schijf met de afspeelkant naar beneden
	<ul style="list-style-type: none"> De schijf is buiten bereik geplaatst 	<ul style="list-style-type: none"> Plaats de schijf correct in de cdlade, zodat de schijf binnen het bereik valt.
	<ul style="list-style-type: none"> De schijf is vuil. 	<ul style="list-style-type: none"> Maak de schijf schoon.
	<ul style="list-style-type: none"> De ingestelde rating verhindert de weergave. 	<ul style="list-style-type: none"> Annuleer de ouder controle of wijzig de rating.
Het beeld van de externe bron is vervormd	<ul style="list-style-type: none"> Het videosignaal van de externe bron is tegen kopiëren beschermd. 	<ul style="list-style-type: none"> U kunt geen aansluiting via deze recorder maken. Sluit het onderdeel direct op de TV aan.
Sommige zenders worden overgeslagen bij PR/CH (+/-).	<ul style="list-style-type: none"> Deze zenders zijn niet in de recorder opgeslagen. 	<ul style="list-style-type: none"> Herstel de zenders (Zie "een programma bewerken" bladzijde 16)
Het beeld of geluid van de ontvangen zender is zwak of niet bestaand.	<ul style="list-style-type: none"> De antenne of de kabels zijn los 	<ul style="list-style-type: none"> Bevestig de aansluitingen of vervang de kabel.
Het beeld van de camcorder wordt niet getoond.	<ul style="list-style-type: none"> De camcorder staat uit. 	<ul style="list-style-type: none"> Schakel de camcorder in en bedien het toestel op de juiste manier.
Het beeld van de camcorder via AV ingang of van DV IN naar de recorder wordt niet op de TV getoond.	<ul style="list-style-type: none"> De INPUT SELECT van de recorder is niet correct. 	<ul style="list-style-type: none"> Gebruik AV/INPUT om de ontvangtzender te selecteren (AV1, AV2, DV, etc).

Symptoom	Oorzaak	Oplossing
De in deze recorder opgenomen schijf kan niet worden afgespeeld op een andere speler.	• De schijf was in videostand opgenomen	• Voltooi de schijf (bladzijde 20)
	• Sommige spelers kunnen geen schijf afspelen die in videostand zijn opgenomen, al zijn ze voltooid.	• Er is geen oplossing.
	• De schijf was in VR stand opgenomen.	• Om deze schijf te spelen, moet de andere speler RW compatibel zijn.
	• Schijven die met copy once zijn opgenomen kunnen in andere spelers niet worden afgespeeld.	• Er is geen oplossing.
De opname is niet voltooid of niet goed.	• De resterende opnametijd op de schijf is onvoldoende.	• Gebruik een andere schijf.
	• De bron waarvan u probeert te kopiëren is beschermd.	• U kunt van deze bron niet opnemen.
	• Bij het instellen van de opnamezender, werd de zender op de TV zelf ontvangen.	• Selecteer het kanaal op de in de recorder ingebouwde TV ontvanger.
	• Bij het opnemen op een videostand schijf kunnen programma's met de copy once vergrendeling niet worden gekopieerd.	• Gebruik een in VR stand geformatteerde schijf voor de eenmalige kopie
Timer Opname niet mogelijk	• De klok in de recorder is niet goed ingesteld	• Stel de klok met de correcte tijd in. Zie "Auto klok instellen" of "Handmatig klok instellen" op bladzijde 16.
	• De timer is niet goed geprogrammeerd.	• Programmeer de timer opnieuw. Zie "Timer Opname" op bladzijde 34.
	• De timer opname indicator brandt niet na het programmeren met de timer.	• Programmeer de timer opnieuw.
Stereo Audio opname en/of afspelen is niet aanwezig	• De TV is niet stereo compatibel.	• Er is geen oplossing.
	• Het uitgezonden programma is niet in stereo.	• Er is geen oplossing.
	• De A/V output van de recorder is niet aangesloten op de TV A/V ingang.	• Maak de A/V aansluitingen. Stereo is alleen beschikbaar via de A/V output van de recorder.
	• De Audio/Video uitgang van de recorder is mono ingesteld.	• Selecteer de AUX of A/V bronnen als TV input.
	• De TV geluidszender van de recorder is op mono ingesteld.	• Stel de TV geluidszender in op stereo. Zie "Het TV audiokanaal wijzigen" op bladzijde 33.
De afstandsbedieningen functioneert niet goed.	• U richt de afstandsbediening niet in de richting van de sensor op de recorder.	• Wijs met de afstandsbediening naar de sensor op de recorder.
	• De afstandsbediening is te ver van het apparaat.	• U kunt de afstandsbediening gebruiken in een straal van 7 meter.
	• Er bevindt zich een obstakel tussen afstandsbediening en de recorder.	• Verwijder alle voorwerpen tussen de afstandsbediening en de recorder
	• De batterijen van de afstandsbediening zijn leeg.	• Vervang de batterijen door nieuwe.

De Recorder Resetten

Indien u één van de volgende symptomen aantreft:

- De speler is ingestoken, maar schakelt niet in of uit.
- Het voorpaneelscherm is niet werkzaam.
- De recorder functioneert niet normaal.

...U kunt de recorder als volgt resetten:

- Druk en houd de POWER knop tenminste 5 seconden ingedrukt. Hierdoor zal de recorder uitschakelen en weer inschakelen.
- Trek de stekker uit het stopcontact, wacht 5 seconden en steek de stekker weer in het stopcontact.

Specificaties

Algemeen

Stroomvereisten	AC 200-240V, 50/60Hz
Stroomverbruik	25W
Afmetingen (bij benadering)	430 X 54 X 275 mm (lxbxh) zonder voet.
Gewicht (bij benadering)	4,1 kg
Gebruikstemperatuur	5 °C tot 35 °C.
Gebruiksvochtigheidgraad	5 % tot 90 %.
Televisie systeem	PAL I, B/G, I/I, SECAM D/K, K1, SECAM L kleurensysteem.
Opnameformaat	PAL

Opname

Opnameformaat	DVD Video Opname, DVD-VIDEO
Opneembare media	DVD-ReWritable, DVD-Recordable, DVD+ReWritable, DVD+Recordable
Recordable time	DVD (4.7GB): Ongeveer. 1 uur 20 minuten (XP stand), 2 uren (SP stand), 4 uren (LP stand), 6 uren (EP stand)
Video opname formaat	
Sampling frequentie	27MHz
Compressie formaat	MPEG 2 (VBR ondersteund)
Audio opname formaat	
Sampling frequentie	48kHz
Compressie formaat	Dolby Digital

Afspelen

Frequentierespons	DVD (PCM 48kHz), 8 Hz tot 22 kHz, CD: 8 Hz tot 20 kHz, DVD (PCM 96 kHz): 8 Hz tot 44 kHz)
Signaal/ruis verhouding	Meer dan 100 dB (AUDIO OUT aansluiting)
Harmonische verhouding	Minder dan 0.008% (AUDIO OUT aansluiting)
Dynamisch bereik	Meer dan 95 dB (AUDIO OUT aansluiting)

Ingangen

ANTENNE IN	Antenne ingang, 75 ohms
VIDEO IN	1.0 Vp-p 75 ohms, negatieve sync, RCA bus x 2 / SCART x2
AUDIO IN	2.0 Vrms meer dan 47 kohms, RCA bus (L,R) x 2 / SCART x2
S-VIDEO IN	(Y) 1.0 V (p-p), 75 Ω, sync negatief, Mini DIN 4-pin x 1 (C) 0.3 V (p-p) 75 Ω
DV IN	4 pin (IEEE 1394 norm)

Uitgangen

VIDEO OUT	1 Vp-p 75 Ω negatieve sync., RCA bus x 1 / SCART x2
S-VIDEO OUT	S-VIDEO UIT (Y) 1.0V (p-p), 75 Ω, sync negatief, Mini DIN 4-pin x 1 (C) 0.3 V (p-p) 75 Ω.
COMPONENT VIDEO OUT	(Y) 1.0 V, (p-p), 75 Ω negatieve sync, RCA bus x 1 (Pb)/(pr) 0.7V (p-p), 75 Ω RCA bus x 2
Audio output (digitale audio)	0.5 V (p-p), 75 Ω RCA bus x 1
Audio output (optische audio)	3 V (p-p), Optische aansluiting x 1
Audio output (analoge audio)	2.0 Vrms (1 KHz, 0 dB), 600 Ω RCA bus (L,R) x 1 / SCART x2

Accessoires

Scartkabel1	RF Coax kabel1
Afstandsbediening1	Batterijen2

- Ontwerp en specificaties kunnen worden gewijzigd zonder voorafgaande kennisgeving.