



**Fírń fir DVD**  
**Receiver-ul Sistemului**  
**MODEL: LH-W360SE**  
(Unitatea principală: LH-W360  
Difuzoare: LHS-36SES, LHS-36SEW,  
ACC36R, ACC36T)



**USB**

**MP3**  
CD-R/RW



Înainte de conectare, utilizare sau reparare a acestui produs, citiți cu atenție și în întregime această broșură cu instrucțiuni.



**PRECAUȚII:** PENTRU A REDUCE RISCUL DE ȘOC ELECTRIC, NU SCOATEȚI CAPACUL (SAU PARTEA DIN SPATE). ÎN INTERIOR NU EXISTĂ PIESE CARE POT FI MANIPULATE DE UTILIZATOR. PENTRU LUCRĂRI DE SERVICE ADRESAȚI-VĂ PERSONALULUI CALIFICAT.



Acest fulger cu simbolul săgeții încadrat într-un triunghi echilateral este destinat să alerteze utilizatorul cu privire la prezența unei tensiuni periculoase neizolate în incinta produsului, care ar putea avea o valoare suficientă pentru a constitui un risc de șoc electric.



Semnul de exclamare încadrat într-un triunghi echilateral este destinat să alerteze utilizatorul cu privire la prezența unor instrucțiuni importante de operare și întreținere (service) în documentația care însoțește produsul.

**ATENȚIE:** PENTRU A REDUCE RISCUL DE INCENDIU SAU ȘOC ELECTRIC, NU EXPUNEȚI ACEST PRODUS ÎNTEMPERIILOR SAU UMEZELII.

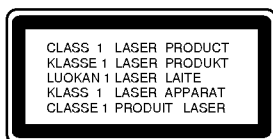

**PRECAUȚII:** RADIAȚII LASER VIZIBILE ȘI INVIZIBILE CÂND APARATUL ESTE DESCHIS ȘI DISPOZITIVELE DE BLOCARE ELIBERATE.

**PRECAUȚII:**

Acest produs folosește un sistem laser. Pentru a asigura o utilizare corectă a acestui produs, citiți cu atenție acest manual de utilizare și păstrați-l pentru consultări ulterioare. Dacă aparatul necesită lucrări de întreținere, contactați un service autorizat. Folosirea comenzilor, reglajelor sau îndeplinirea altor proceduri decât cele specificate aici pot provoca expuneri periculoase la radiații. Pentru a preveni expunerea directă la razele laser, nu încercați să deschideți incinta. La deschidere sunt radiații laser vizibile. NU PRIVIȚI DIRECT ÎNSPRE RAZE.

**PRECAUȚII:** Aparatul nu trebuie să vină în contact cu apa (picături sau vărsată), iar pe el nu trebuie așezate obiecte pline cu lichide, cum ar fi vase de flori.

**PRECAUȚII cu privire la cablul de alimentare**

**Pentru majoritatea aparatelor, se recomandă să fie amplasate pe un circuit dedicat;**

Aceasta înseamnă ca un circuit electric să alimenteze doar acest aparat, fără alte prize sau circuite secundare. Consultați pagina de specificații din acest manual de utilizare pentru mai multă siguranță.

Nu supraîncărcați prizele. Prizele cu suprasarcină, prizele și cablurile slăbite sau deteriorate, cablurile de alimentare roase sau deteriorate, ori cu izolația ruptă, sunt periculoase. Oricare dintre aceste situații poate provoca șoc electric sau incendiu. Examinați periodic cablul aparatului, iar dacă pare a fi deteriorat scoateți-l din priză, nu mai utilizați aparatul și înlocuiți cablul cu unul identic, printr-un service autorizat.

Protejați cablul de alimentare împotriva abuzurilor de ordin fizic sau mecanic, cum ar fi răsucirea, formarea de noduri, prinderea la o ușă sau călcarea sa. Acordați o atenție specială ștecărilor, prizelor și punctului în care cablul iese din aparat.

Pentru a întrerupe alimentarea cu curent, scoateți ștecărul din priză. Când instalați produsul, asigurați-vă că ștecărul este ușor accesibil.



**Evacuarea aparatului vechi**

1. Dacă un produs poartă acest simbol cu o pubeză tăiată, aceasta înseamnă că produsul respectiv se supune Directivei europene 2002/96/EC.
2. Toate aparatele electrice și electronice vor fi evacuate separat de deșeurile menajere, prin serviciile speciale de colectare desemnate de autoritățile guvernamentale sau locale.
3. Evacuarea corectă a vechiului aparat va ajuta la preîntâmpinarea unor posibile consecințe negative pentru mediu și pentru sănătatea omului.
4. Pentru mai multe informații detaliate cu privire la evacuarea vechiului aparat, contactați biroul municipal, serviciile de evacuare a deșeurilor sau magazinul de unde ați cumpărat produsul.



**Acest produs este fabricat în conformitate cu cerințele de interferență radio ale DIRECTIVEI EEC 89/336/EEC, 93/68/EEC și 73/23/EEC.**

<b>Introducere</b>	
Întreținere și service	3
Înainte de utilizare	4
Panoul frontal / Panoul din spate	5
Telecomanda	6

<b>Instalare și setare</b>	
Conexiuni TV	7
Conexiuni ale echipamentului opțional	8
Conexiuni ale antenei	8
Conectarea sistemului de difuzoare	9
Setarea sistemului fără fir	10-11
Afișarea pe ecran a informațiilor discului	12
Setări inițiale	12
Utilizare generală	12
LANGUAGE(Limbă)	12
Display	13
Audio	14
Setarea difuzoarelor 5.1	14
LOCK(Blocare) (Control parental)	15
OTHERS(Altele)	15

<b>Operare</b>	
Caracteristici generale	16
Caracteristici suplimentare	17
Redarea unui Audio CD sau a unui fișier MP3/WMA	18
Redare programată	18
Vizionarea unui fișier JPEG	19
Redarea unui fișier de film DivX	20
Presetarea posturilor radio	21
Pentru a asculta radioul	21
Funcționare RDS	22
Setarea opțiunii de oprire automată	23
Graduator	23
Mute	23
Folosirea mufei de cască	23
Selectarea sursei de intrare	23
XTS/XTS pro	23
Sunet VIRTUAL	23
Mod sunet	23

<b>REFERINȚE</b>	
Coduri de limbă	24
Coduri regionale	24
Depanare	25-26
Specificații	27

## Întreținere și service

Consultați informațiile de la acest capitol înainte de a apela la un tehnician specializat.

### MANEVRAREA APARATULUI

#### Când se transportă aparatul

Păstrați cutia originală de carton și materialele de ambalare. Dacă trebuie să transportați aparatul, pentru o maximă protecție, reambalați-l așa cum a fost ambalat inițial din fabrică.

#### Păstrarea curățeniei suprafețelor exterioare

- Nu folosiți lichide volatile, cum ar fi un spray insecticid, în apropierea aparatului.
- Nu lăsați produse din cauciuc sau material plastic să vină în contact cu aparatul un timp îndelungat, deoarece pot lăsa urme pe suprafața sa.

#### Curățarea aparatului

Pentru a curăța player-ul, folosiți o cârpă moale, uscată. Dacă suprafețele sunt extrem de murdare, folosiți o cârpă moale umezită cu o soluție slabă de detergent.

Nu folosiți solvenți puternici, cum ar fi alcoolul, benzina sau tinerul, deoarece aceștia pot deteriora suprafața aparatului.

#### Întreținerea aparatului

DVD/CD receiver-ul este un dispozitiv de precizie, care folosește o înaltă tehnologie. Dacă lentila optică și piesele de acționare a discului sunt murdare sau uzate, calitatea imaginii se poate diminua.

În funcție de mediul de operare, se recomandă verificarea și întreținerea regulată la fiecare 1.000 ore de utilizare.

Pentru detalii, contactați cel mai apropiat centru de service autorizat.

# Introducere

## Înainte de utilizare

Pentru a asigura o utilizare corectă a acestui produs, citiți cu atenție acest manual de utilizare și păstrați-l pentru consultări ulterioare.

Acest manual oferă informații cu privire la operarea și întreținerea DVD/CD receiver-ului. Dacă aparatul necesită lucrări de întreținere, contactați un service autorizat.

## Despre afișarea simbolului

“” poate apărea pe ecranul televizorului în timpul operării și înseamnă că funcția explicată în acest manual de utilizare nu este disponibilă la acel DVD.

## Simboluri folosite în acest manual

### Notă:

Reprezintă note speciale și caracteristici cu privire la operare.

### Sfat:

Reprezintă sfaturi și indicii pentru ușurarea operării.



O secțiune al cărei titlu are unul dintre următoarele simboluri se aplică numai discului reprezentat prin simbolul respectiv.

	DVD și DVD±R/RW finalizat
	Video CD-uri
	CD-uri audio
	Discuri MP3
	Discuri WMA
	Discuri JPEG
	Discuri DivX

*Produs sub licență de la Dolby Laboratories. “Dolby”, “Dolby”, “Pro Logic” și simbolul cu doi D sunt mărci înregistrate ale Dolby Laboratories. Lucrări confidențiale nepublicate. Copyright 1992-1997 Dolby Laboratories. Toate drepturile rezervate.*

*Produs sub licență de la Digital Theater Systems, Inc. U.S. Numere patente 5.451.942; 5.956.674; 5.974.380; 5.978.762; 6.226.616; 6.487.535 și alte patente americane și internaționale emise și aflate în așteptare. “DTS” și “DTS Digital Surround” sunt mărci înregistrate ale Digital Theater Systems, Inc. Copyright 1996, 2003 Digital Theater Systems, Inc. Toate drepturile rezervate.*

## Tipuri de discuri care pot fi folosite

	DVD (disc 8 cm /12 cm)
	Video CD (VCD) (disc 8 cm /12 cm)
	Audio CD (disc 8 cm /12 cm)

În plus, acest aparat poate reda un disc DVD-RW, DVD+RW, SVCD și CD-R sau CD-RW care conține titluri audio, fișiere MP3, WMA, JPEG sau DivX.

### Note:

- În funcție de setările echipamentului de înregistrare sau ale discului CD-R/RW (sau DVD-RW, DVD+RW) însuși, unele discuri CD-R/RW (sau DVD-RW, DVD+RW) nu pot fi redade pe acest aparat.
- Nu atașați sigilii sau etichete pe nici o parte a discului (partea etichetată sau cea înregistrată).
- Nu folosiți CD-uri cu forme neregulate (de ex. în formă de inimă sau octogonale). Este posibil să provoace defecțiuni.

### Cod regional

Acest aparat are un cod regional tipărit în partea din spate. Acest aparat poate reda numai DVD-uri care poartă aceeași etichetă ca cea din partea din spate sau “ALL”.

### Observații cu privire la codurile regionale

- Pe coperta majorității discurilor DVD se află un glob cu unul sau mai multe numere, vizibile în mod clar. Acest număr trebuie să corespundă cu codul regional al DVD player-ului, altfel discul nu poate fi redat.
- Dacă încercați să redați un DVD al cărui cod regional este diferit de al player-ului, pe ecranul televizorului va apărea mesajul “Check Regional Code” (Verificați codul regional).

## Panoul frontal / Panoul din spate

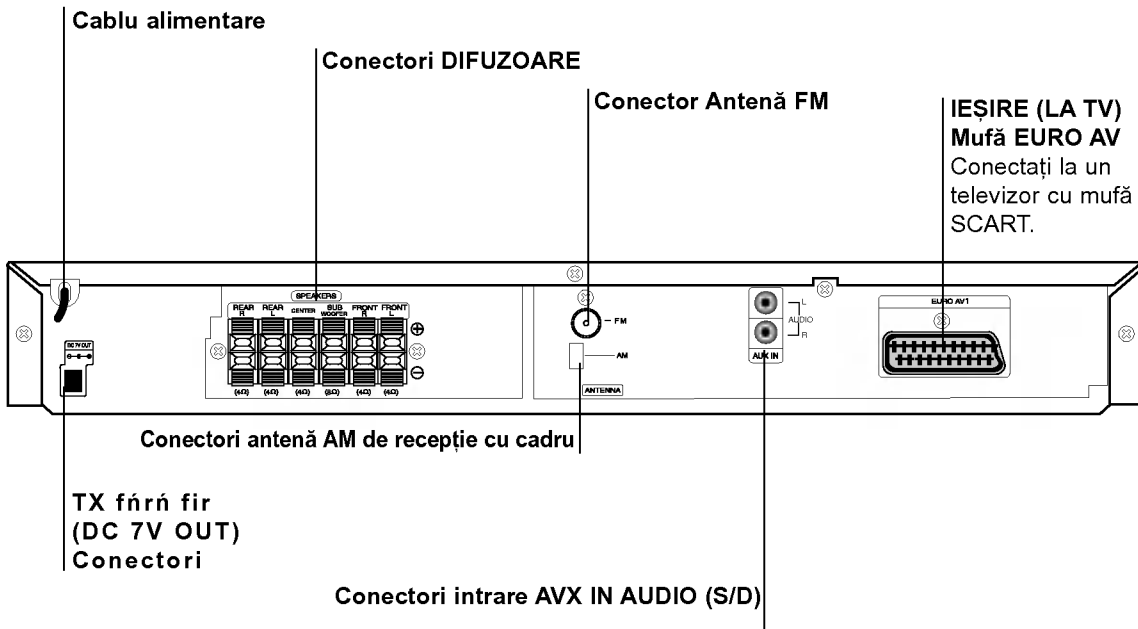
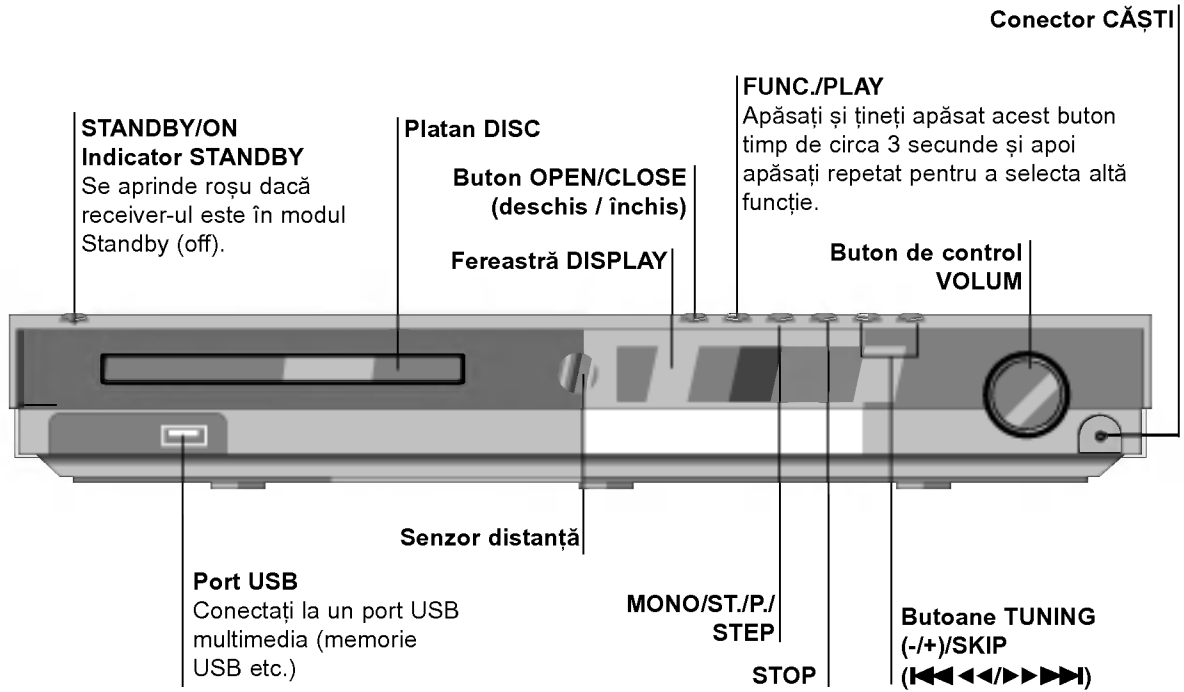

Nu atingeți piciorușele interioare ale mufelor de la panoul din spate. Descărcarea electrostatică poate deteriora ireversibil aparatul.

## Telecomanda

**POWER DVD**  
Selectează sursa de ieșire (CD/DVD).

**BAND (bandă)**  
Selectați tunerul sistemului (benzi FM și AM)

**Butoane numerice 0-9**  
Selectează direct un serviciu, un număr de program sau selectează opțiunile numerotate dintr-un meniu.

**XTS pro**  
Pentru un sunet mai natural și mai real.

Pentru un efect sonor deosebit.

\* Butonul (butoanele) nu este (nu sunt) disponibil(e).

**AUDIO** ●  
Selectează o limbă audio (DVD) sau un canal audio (CD).

**SOUND (sunet)** ●  
Selectează modul de sunet.

**SETUP**  
Accesează meniul setup sau iese din el.

**MENU**  
Accesează meniul unui disc DVD.

**SCAN/SLOW(◀◀/▶▶)** ●  
Căutare înapoi sau înainte.  
Redare lentă înapoi/inainte.

**REVERSE/FORWARD SKIP (salt înapoi/inainte)**

(◀◀/▶▶) ●  
**STOP (■)** ●

**PAUSE/STEP (||)** ●  
**PLAY (▶)(redare)** ●

**REPEAT (Repetare)** ●  
Repetare capitol, track, titlu, toate.

**REPEAT A-B (Repetare A-B)** ●  
Repetă secvența.

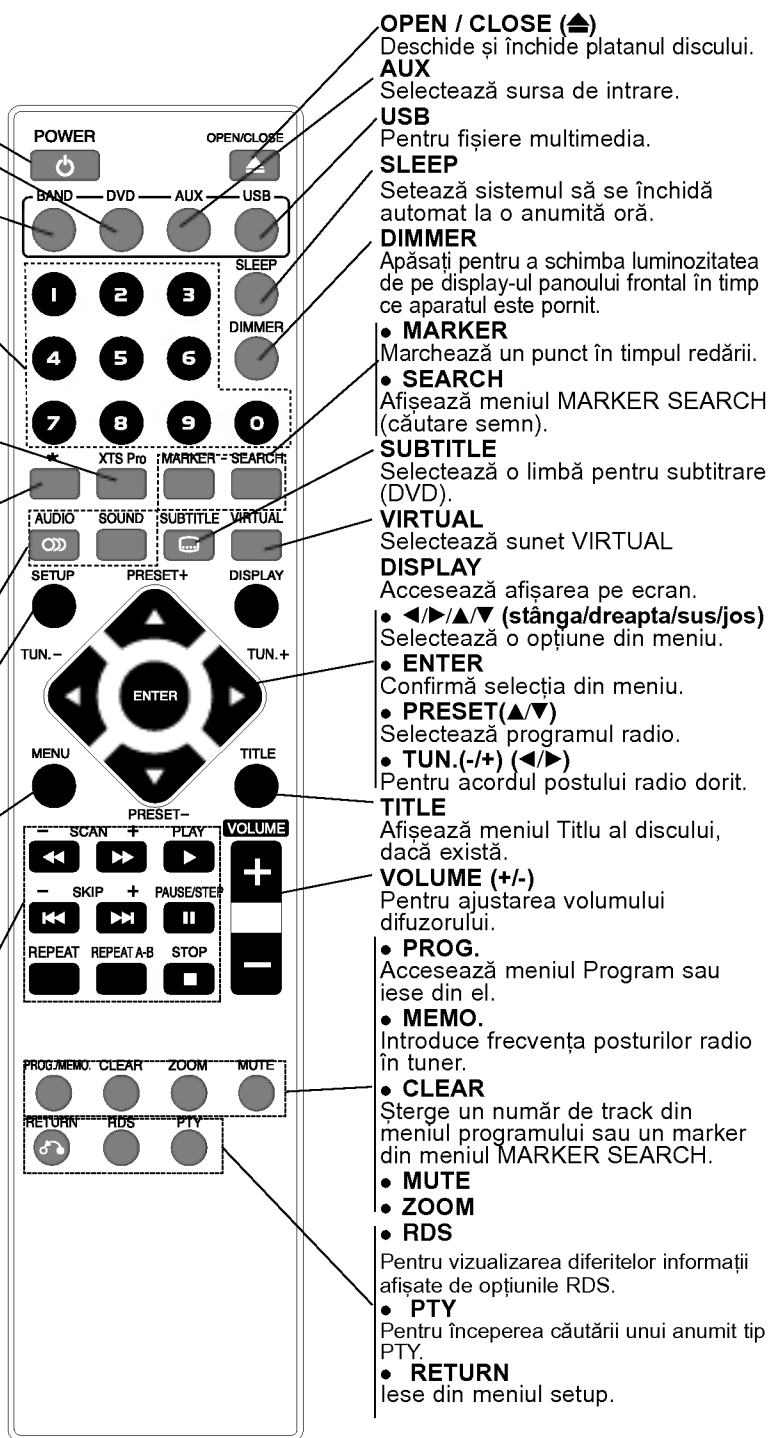

**OPEN / CLOSE (▲)**  
Deschide și închide platanul discului.

**AUX**  
Selectează sursa de intrare.

**USB**  
Pentru fișiere multimedia.

**SLEEP**  
Setează sistemul să se închidă automat la o anumită oră.

**DIMMER**  
Apăsati pentru a schimba luminozitatea de pe display-ul panoului frontal în timp ce aparatul este pornit.

● **MARKER**  
Marchează un punct în timpul redării.

● **SEARCH**  
Afișează meniul MARKER SEARCH (căutare semn).

**SUBTITLE**  
Selectează o limbă pentru subtitrare (DVD).

**VIRTUAL**  
Selectează sunet VIRTUAL

**DISPLAY**  
Accesează afișarea pe ecran.

● ◀▶/▲▼ (stânga/dreapta/sus/jos)  
Selectează o opțiune din meniu.

● **ENTER**  
Confirmă selecția din meniu.

● **PRESET(▲/▼)**  
Selectează programul radio.

● **TUN.(-/+)** (◀▶)  
Pentru acordul postului radio dorit.

**TITLE**  
Afișează meniul Titlu al discului, dacă există.

**VOLUME (+/-)**  
Pentru ajustarea volumului difuzorului.

● **PROG.**  
Accesează meniul Program sau iese din el.

● **MEMO.**  
Introduce frecvența posturilor radio în tuner.

● **CLEAR**  
Șterge un număr de track din meniul programului sau un marker din meniul MARKER SEARCH.

● **MUTE**  
● **ZOOM**

● **RDS**  
Pentru vizualizarea diferitelor informații afișate de opțiunile RDS.

● **PTY**  
Pentru începerea căutării unui anumit tip PTY.

● **RETURN**  
Iese din meniul setup.

### Limite de operare ale telecomenzii

Îndreptați telecomanda către senzor și apăsați butoanele.

- **Distanța** : Circa 7 m de la senzorul aflat în partea din față.
- **Unghi** : Circa 30° în fiecare direcție de la senzorul aflat la partea din față.



### Precauții

Nu amestecați o baterie veche cu una nouă. Nu puneți baterii de tipuri diferite (standard, alcaline etc.).

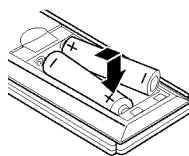

### Instalarea bateriei telecomenzii

Scoateți capacul bateriei aflat în partea din spate a telecomenzii și introduceți două baterii R03 (AAA) cu simbolurile + și - aliniate corect.

# Instalare și setare

## Conexiuni TV

Faceți una dintre următoarele conexiuni, în funcție de capacitățile echipamentelor dvs. existente.

### Sfaturi:

- În funcție de televizorul dvs. și de alte echipamente pe care doriți să le conectați, există diferite moduri în care puteți conecta DVD/CD receiver-ul. Folosiți una dintre conexiunile descrise mai jos.
- Consultați manualul televizorului, video recorderului, sistemului audio sau al altor dispozitive după cum este necesar, pentru a face cele mai bune conexiuni.

### Precauții:

- Asigurați-vă că DVD/CD receiver-ul este conectat direct la televizor. Selectați intrarea AV corectă de la televizor.
- Nu conectați DVD/CD receiver-ul la televizor prin video recorder. Imaginea DVD ar putea fi distorsionată de către sistemul de protecție la copiere.

## Conexiune SCART

Conectați mufa EURO AV OUTPUT (TO TV) a DVD/CD receiver-ului la mufele corespunzătoare de intrare de la televizor, folosind cablul scart (T).

- Dacă televizorul dvs. are definiție înaltă sau este "pregătit digital", puteți beneficia de ieșirea de scanare progresivă a DVD/CD receiver-ului pentru cea mai bună rezoluție video.
- Dacă televizorul nu acceptă setarea dvs. de rezoluție, pe ecran va apărea o imagine anormală. Consultați manualul de utilizare al televizorului și apoi setați rezoluția pe care o poate accepta televizorul.

### Note:

- Nu este suportată o imagine prin intrarea scart.

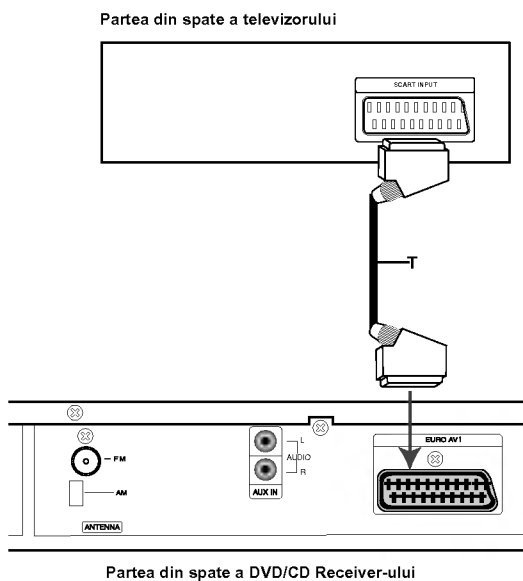

## Conexiuni ale echipamentului opțional

1. Conectați un video recorder la conectorii AUX IN.
2. Conectați portul USB al unei memorii USB (sau MP3 player etc.) la USB port din partea frontală a aparatului.

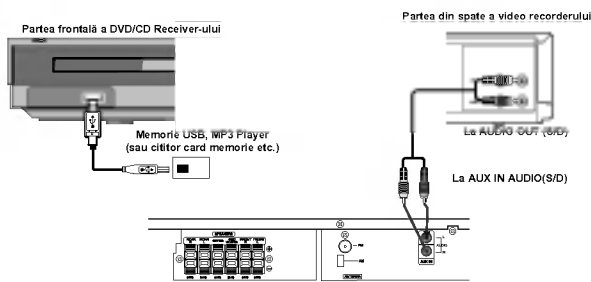

## Pentru a scoate dispozitivul USB din aparat

1. Alegeți un mod funcție diferit sau apăsați STOP (■) de două ori la rând.
2. Scoateți dispozitivul USB din aparat.

### Note:

- Nu scoateți dispozitivul USB când este în funcțiune.
- Pot fi redate fișiere cu muzică (MP3/WMA), fișiere imagine (JPEG) și fișiere DivX.
- Acest aparat nu suportă USB HUB.
- Card de memorie recomandat  
Compact Flash Card (CFC), Micro Drive (MD), Smart Media Card (SMC), Memory Stick (MS), Secure Digital Card (SD), Multi Media Card (MMC), Memory Stick Pro (MS-Pro)  
- Compatibil cu: FAT16, 32  
- Folosiți numai cardurile de memorie recomandate.
- Dispozitivele care necesită o instalare suplimentară de program când le conectați la un computer nu sunt suportate.
- În cazul unui HDD pe USB, asigurați-vă că ați conectat un cablu suplimentar de alimentare la HDD de pe USB pentru o funcționare corespunzătoare. Sunt suportate până la patru partiții ale discului. Dacă există o partiție extinsă, aceasta nu este suportată.
- Dacă drive-ul dispozitivului USB este doi sau mai mult, pe ecran este afișat un folder al drive-ului. Dacă doriți să treceți la meniul anterior după ce ați selectat un folder, apăsați RETURN.
- Camerele digitale și telefoanele mobile nu sunt suportate.

## Conexiuni ale antenei

Conectați antena FM/AM livrată pentru a asculta la radio.

- Conectați antena AM cu cadru la conectorul de antenă AM.
- Conectați antena FM cu fir la conectorul de antenă FM.

### Note:

- Pentru a preveni apariția zgomotelor, țineți antena AM cu cadru departe de DVD/CD receiver și de alte componente.
- Asigurați-vă că ați întins complet antena FM cu fir.
- După conectarea antenei FM cu fir, mențineți-o pe cât posibil la orizontală.

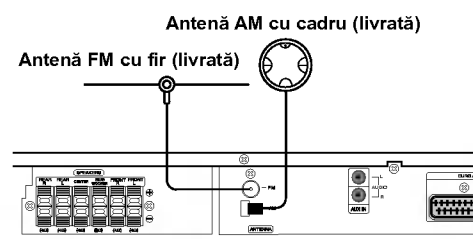



## Conectarea sistemului de difuzoare

- Conectați difuzoarele la conectorii difuzorului din față (dreapta, stânga) sau centru, la unitatea principală.
- Conectați subwoofer-ul la conectorul de woofer.
- Conectați cablul de alimentare de la RX fără fir la bornă și apoi conectați RX fără fir și difuzorul din spate (dreapta, stânga) cu cablul de difuzor.
- Conectați conectorul DC IN de la TX fără fir și conectorul TX fără fir (DC 7V OUT L' ieșire curent continuu 7V) la unitatea principală, cu ajutorul cablului de alimentare DC.
- Conectați conectorul SOUND SIGNAL (semnal audio) de la TX fără fir și conectorii difuzorului spate (dreapta, stânga) de la unitatea principală cu cablul de semnal audio.
- Stabiliți distanța dintre acest aparat și RX fără fir în limita a 10 m.

### Note:

- Se pot obține performanțe optime numai dacă TX fără fir și RX fără fir se află la o distanță între 2 m și 10 m, deoarece dacă distanța este mai mare, pot apărea probleme de stabilire a comunicației.
- Asigurați-vă că ați fixat cablul difuzorului la borna corespunzătoare de la componente: + la + și - la -. Dacă inversați cablurile, sunetul va fi distorsionat și îi vor lipsi bafii.
- Durează câteva secunde (și chiar mai mult) până când TX fără fir și RX fără fir vor putea comunica unul cu altul.
- Când aparatul este oprit, RX fără fir intră automat în modul standby (oprit) după circa 10 secunde.
- Dacă RX fără fir este oprit, difuzorul fără fir nu va funcționa.

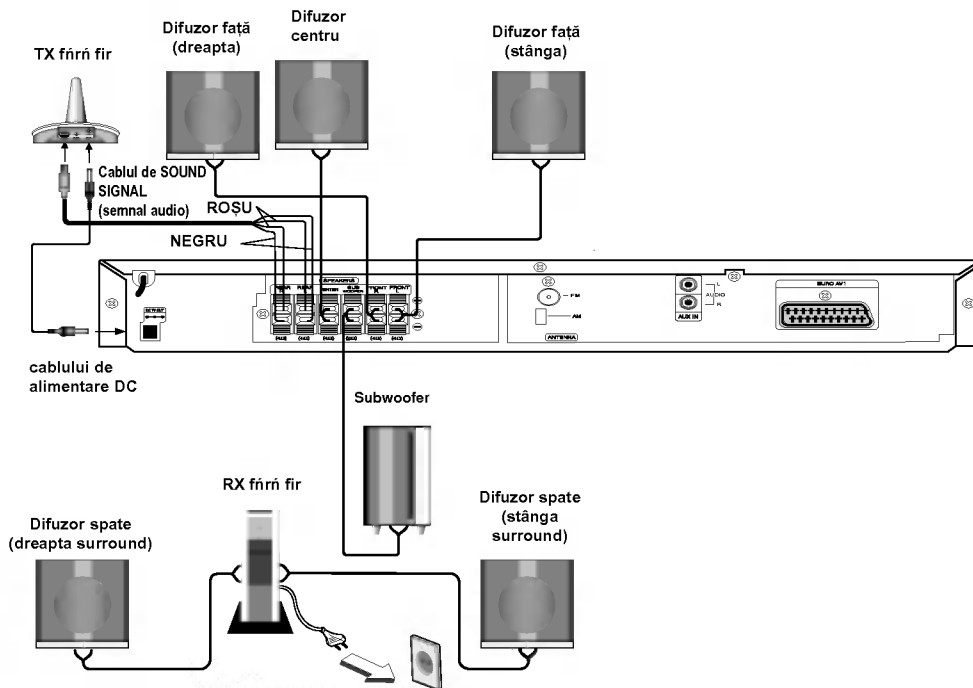

## Despre miezul de ferită

Asigurați-vă că ați atașat miezul de ferită la cablurile de alimentare (pentru conectarea la acest aparat). Acest miez de ferită poate reduce zgomotul.

### Cum se atașează miezul de ferită

1. Apăsăți opritorul [a] miezului de ferită pentru deschidere.
2. Rulați o dată cablul de alimentare pe miezul de ferită.
3. Închideți miezul de ferită până când auziți un clic.

### Notă:

Atașați miezul de ferită aproape de aparat (consultați fig. 3 și comentariul).

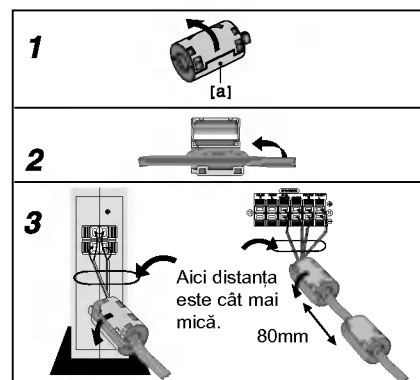

## Setarea sistemului fără fir

Note:

Dacă există în apropiere un produs cu un câmp electromagnetic puternic, pot apărea interferențe. (De ex.: un cuptor cu microunde)

### TX fără fir

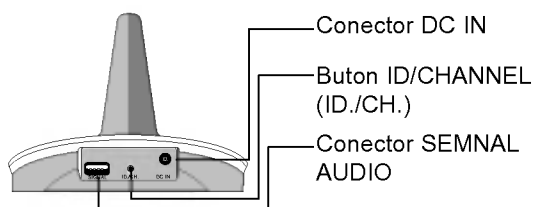

#### Indicator cu led al TX fără fir

\* Indicator cu led L' YALBASTRU"

Aparatul este pornit, totul este conectat și se face transmisia.

\* Indicator cu led L' YROŢU"

TX fără fir este în modul standby.

\* Indicator cu led L' YOFF (fără afișaj)"

Unitatea principală este oprită.

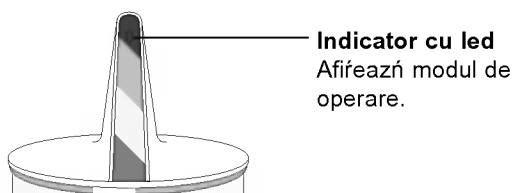

### RX fără fir

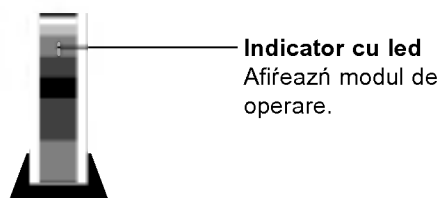

#### Indicator cu led al RX fără fir

\* Indicator cu led L' YALBASTRU"

RX fără fir recepționează semnal de la TX fără fir.

\* Indicator cu led L' YROŢU"

RX fără fir este în modul standby.

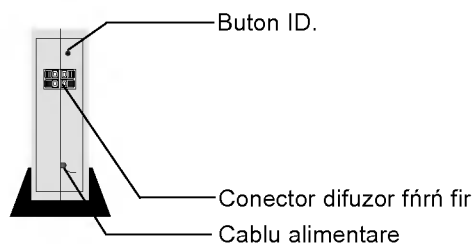

#### Notă:

Dacă folosiți unitatea principală, în câteva secunde se va auzi un sunet în difuzoarele fără fir (difuzoarele din spate), în modul standby.

## Schimbarea canalului unui TX fîrîr fir și RX fîrîr fir

Dacă există în apropiere un produs fîrîr fir similar, pot apărea interferențe. În acest caz, treceți pe alt canal cu ajutorul butonului ID/CHANNEL (ID./CH.) de la TX fîrîr fir.

### Setare manuală

- **Apăsati butonul ID/CHANNEL (ID./CH.) mai puțin de 3 secunde.**

Dacă semnalele TX și RX fîrîr fir nu se potrivesc după ce ați efectuat operațiunile de mai sus, reluați-le de aproximativ trei ori.

### Setare automată

- 1 **Deconectați cablul de alimentare DC de la TX fîrîr fir.**
- 2 **Conectați cablul de alimentare DC la TX fîrîr fir, în timp ce apăsați butonul ID/CHANNEL (ID.CH.) de la TX fîrîr fir.**
- 3 **Deconectați cablul de alimentare DC de la TX fîrîr fir și eliberați butonul ID/CHANNEL (ID.CH.) de la TX fîrîr fir.**
- 4 **Conectați cablul de alimentare DC la TX fîrîr fir.**

Note:

Difuzoarele fîrîr fir nu pot primi un canal modificat al transmițătorului (ledul de la TX fîrîr fir va deveni albastru. Ledul de la RX fîrîr fir va deveni roșu). În acest caz, setați ID-ul după cum se indică în următorul paragraf.

## Setarea unui ID la TX fîrîr fir și RX fîrîr fir

ID-ul aparatului este deja setat din fabrică. Dacă apare o interferență sau dacă folosiți un nou RX fîrîr fir, se va seta din nou un ID.

1. Așezați TX fîrîr fir și RX fîrîr fir la o distanță de maxim 50 cm unul față de altul.
2. Porniți TX fîrîr fir și RX fîrîr fir.
3. Apăsati butonul ID/CHANNEL (ID./CH.) de la TX fîrîr fir și butonul ID de la RX fîrîr fir, în același timp, mai mult de 3 secunde.
  - Indicatorul de la RX fîrîr fir și RX fîrîr fir cu led albastru se va aprinde intermitent.
4. Eliberați butonul ID/CHANNEL (ID./CH.) de la TX fîrîr fir și butonul ID de la RX fîrîr fir.
  - ID este setat.

Notes:

- Dacă există în apropiere un produs cu un câmp electromagnetic puternic, pot apărea interferențe.
- Nu utilizați un transmițător portabil (cum ar fi un dispozitiv de rețea fîrîr fir) în apropierea acestui produs.

## PRECAUȚII

### Difuzorul din spate (difuzoare fîrîr fir) nu are sunet.

- **Cablul de alimentare cu curent continuu nu este conectat la TX fîrîr fir și la unitatea principală.** Conectați TX fîrîr fir și unitatea principală cu cablul de alimentare cu curent alternativ.
- **Cablul de alimentare al RX fîrîr fir (sau difuzoare fîrîr fir) nu este conectat.** Conectați cablul de alimentare al RX fîrîr fir (sau difuzoare fîrîr fir).
- **Indicatorul cu led al TX fîrîr fir este ROȘU.**
  - Porniți unitatea principală
  - Setati modul de sunet pe PL II MOVIE, PL II MUSIC sau PL II MTRX. (pagina 23)
  - Faceți setarea XTS-ON. (pagina 23)
  - Introduceți un disc compatibil cu sunet 5.1 ch.

### Nu există sunet.

Schimbați canalul la TX fîrîr fir. (Parcurgeți pașii de la ȚSchimbarea canalului unui TX fîrîr fir și RX fîrîr fir")

- ★ **Dacă difuzorul din spate (difuzoare fîrîr fir) nu are sunet după ce ați procedat ca mai sus, deconectați și conectați cablul de alimentare de la RX fîrîr fir (sau difuzoare fîrîr fir) sau setați un ID la TX fîrîr fir și la RX fîrîr fir (sau difuzoare fîrîr fir).**

## Afișarea pe ecran a informațiilor discului

Puteți afișa pe ecran diferite informații despre discul încărcat.

1. Apăsați DISPLAY pentru a afișa diferite informații cu privire la redare.  
Elementele afișate diferă în funcție de tipul discului sau de starea redării.
2. Puteți selecta un element apăsând ▲ / ▼ și modifica sau selecta setarea apăsând ◀ / ▶.
  - Titlu (Track) - Titlul (sau track-ul) curent. număr/numărul total de titluri (sau track-uri).
  - Capitol - numărul capitolului curent/numărul total de capitole.
  - Timp - timpul de redare trecut.
  - Audio - limba sau canalul audio selectat.
  - Subtitrare - subtitrarea selectată.
  - Unghi - unghiul selectat/numărul total de unghiuri.
  - Sunet - modul de sunet selectat.

### Notă:

Dacă nu apăsați nici un buton timp de câteva secunde, afișajul de pe ecran dispare.

## Setări inițiale

Cu ajutorul meniului Setup, puteți face câteva ajustări ale unor elemente precum imaginea și sunetul. De asemenea, puteți seta limba pentru subtitrare și pentru meniul Setup, printre altele. Pentru detalii cu privire la fiecare element din meniul Setup, a se vedea paginile 12-15.

### Pentru afișare și ieșire din meniu:

Apăsați SETUP pentru a afișa meniul. Apăsând a doua oară SETUP veți reveni la ecranul inițial.

### Pentru a trece la următorul nivel:

Apăsați ▶ de pe telecomandă.

### Pentru a trece la nivelul anterior:

Apăsați ◀ de pe telecomandă.

## UTILIZARE GENERALA

1. Apăsați SETUP. Apare meniul Setup.
2. Folosiți ▲ / ▼ pentru a selecta opțiunea dorită și apoi apăsați ▶ pentru a trece la al doilea nivel. Pe ecran va apărea setarea curentă pentru elementul selectat, împreună cu setările alternative.
3. Folosiți ▲ / ▼ pentru a selecta a doua opțiune dorită și apoi apăsați ▶ pentru a trece la al treilea nivel.
4. Folosiți ▲ / ▼ pentru a selecta setarea dorită și apoi apăsați ENTER pentru a confirma selecția. Unele elemente necesită și alți pași.
5. Apăsați SETUP sau PLAY pentru a ieși din meniul Setup.

## LANGUAGE(Limbă)



### OSD

Selectați limba pentru meniul Setup și pentru display-ul de pe ecran.

### Disc Audio / Subtitle / Menu

Selectați limba preferată pentru track-urile audio (disc audio), subtitrare și pentru meniul discului.

**Original** – se referă la limba inițială în care a fost înregistrat discul.

**Other** – pentru a selecta o altă limbă, apăsați butoanele numerice și apoi ENTER, pentru a introduce numărul corespunzător din 4 cifre conform listei codurilor de limbă de la pagina 24. Dacă ați introdus un cod de limbă greșit, apăsați CLEAR.

## DISPLAY



### TV Aspect(Aspect TV)

**4:3** - selectați dacă folosiți un televizor standard 4:3.

**16:9** - selectați dacă folosiți un televizor cu ecran lat 16:9.

### Display Mode(Mod imagine)

Setarea Display Mode (mod imagine) funcționează numai când modul Aspect TV este setat pe "4:3".

**Letterbox** - imaginea este lată, cu benzi în porțiunile de sus și de jos ale ecranului.

**Panscan** - arată automat o imagine lată pe întregul ecran și taie porțiunile care nu intră în ecran.

## AUDIO

Fiecare disc DVD are o varietate de opțiuni de ieșire audio. Setează opțiunile AUDIO ale receiver-ului conform tipului sistemului audio folosit.



### Dynamic Range Control (DRC)

La formatul DVD<sup>\*1</sup>, puteți asculta sunetul unui program în cea mai precisă și realistă prezentare cu putință, grație tehnologiei audio digitale. Totuși, ați putea dori să comprimați dinamica ieșirii audio (diferența dintre sunetele cele mai puternice și cele mai slabe). Astfel, puteți asculta coloana sonoră a unui film cu un volum redus, fără a pierde claritatea sunetului. În acest scop, activați caracteristica DRC (pe On).

\*1: Numai Dolby Digital

### Vocal

Activați caracteristica Vocal numai dacă redați un DVD karaoke pe mai multe canale. Canalele karaoke ale discului vor fi mixate într-un sunet stereo normal.

## Setarea difuzoarelor 5.1

Faceți următoarele setări pentru decodorul surround încorporat pe 5.1 canale.

1. Apăsăți ENTER - apare meniul 5.1 Speaker Setup.



2. Folosiți ◀ / ▶ pentru a selecta difuzorul dorit.
3. Ajustați opțiunile cu ajutorul butoanelor ▲ / ▼ / ◀ / ▶.
4. Apăsăți ENTER pentru a confirma selecția. Reveniți la meniul anterior.

### Selectarea difuzorului

Selectați difuzorul pe care doriți să-l reglați. (Difuzoare față (stânga), difuzor central, difuzoare față (dreapta), difuzoare spate (dreapta), difuzoare spate (stânga) sau subwoofer)

#### Notă:

Anumite setări pentru difuzoare sunt interzise prin contractul de acordare a licențelor Dolby Digital.

### Size (Dimensiuni)

Deoarece setările difuzoarelor sunt fixe, nu le puteți schimba.

### Volum

Apăsăți ◀ / ▶ pentru a ajusta nivelul de ieșire al difuzorului selectat. (-5dB ~ 5dB)

### Distance (Distanța)

Dacă ați conectat difuzoarele la DVD/CD receiver, setarea distanței le permite difuzoarelor să știe cât de departe trebuie să meargă sunetul ca să ajungă la locul de unde ascultați. Astfel, sunetul din fiecare difuzor poate ajunge la ascultător în același timp. Apăsăți ◀ / ▶ pentru a ajusta Distanța la difuzorul selectat. (Nu puteți ajusta difuzoarele din față /woofer-ul)

### Test

Apăsăți ◀ / ▶ pentru a testa semnalul din fiecare difuzor. Ajustați volumul pentru a se potrivi cu cel al semnalelor de test memorate de sistem.

Față stânga (S) → Centru → Față dreapta (D) →  
Spate dreapta (D) → Spate stânga (S) →  
Subwoofer

## LOCK(BLOCARE) (Control parental)



### Rating(Clasificare)

Blochează redarea DVD-urilor clasificate, în baza conținutului lor. Nu toate discurile sunt clasificate.

1. Selectați "Rating" în meniul LOCK și apoi apăsați ►.

2. Pentru a accesa opțiunile LOCK (blocare), trebuie să introduceți parola pe care ați creat-o. Dacă nu ați introdus încă parola, vi se va cere să faceți acest lucru.

Introduceți o parolă și apăsați ENTER. Introduceți-o din nou și apăsați ENTER pentru confirmare. Dacă ați greșit înainte de a apăsa ENTER, apăsați CLEAR.

3. Selectați o clasă de la 1 la 8 cu ajutorul butoanelor ▲ / ▼.

**Clase de la 1 la 8:** Clasa unu (1) are cele mai multe restricții, iar clasa opt (8) este cel mai puțin restrictivă.

**Deblocare:** Dacă ați selectat Unlock (deblocare), Controlul Parental nu este activat, iar discul este redat integral.

4. Apăsați ENTER pentru a confirma selectarea clasei și apoi apăsați SETUP pentru a ieși din meniu.

### Password(Parolă)

Puteți introduce o parolă sau o puteți schimba.

1. Selectați Password în meniul LOCK și apoi apăsați ►.

2. Urmați pasul 2 de mai sus (Clasificare).

Pentru a schimba parola, apăsați ENTER când este evidențiată opțiunea "Change" (schimbă). Introduceți o parolă și apăsați ENTER. Introduceți-o din nou și apăsați ENTER pentru confirmare.

3. Apăsați SETUP pentru a ieși din meniu.

### Dacă ați uitat parola

Dacă ați uitat parola, o puteți șterge parcurgând următorii pași:

1. Apăsați SETUP pentru a afișa meniul Setup.
2. Introduceți numărul din 6 cifre "210499" și apăsați ENTER. Parola este ștersă.

## Area Code(Cod regional)

Introduceți codul zonei ale cărei standarde au fost folosite pentru clasificarea DVD-ului, pe baza listei de la pagina 24.

1. Selectați "Area Code" (cod regional) în meniul LOCK și apoi apăsați ►.
2. Urmați pasul 2 de la alineatul anterior (Clasificare).
3. Selectați primul caracter cu ajutorul butoanelor ▲ / ▼.
4. Apăsați ► și selectați al doilea caracter cu ajutorul butoanelor ▲ / ▼.
5. Apăsați ENTER pentru a confirma selecția codului regional.

## OTHERS(ALTELE)



### PBC

Activați (On) sau dezactivați (Off) caracteristica de control al redării (PBC).

**On:** Sunt redat Video CD-uri cu funcția PBC conform tehnologiei PBC.

**Off:** Sunt redat Video CD-uri cu funcția PBC în același mod ca CD-urile audio.

### DivX(R) Registration

Vă punem la dispoziție codul de înregistrare DivX® VOD (Video On Demand - Video la cerere) care vă permite să închiriați și să cumpărați fișiere video folosind serviciul DivX® VOD. Pentru mai multe informații, vizitați [www.divx.com/vod](http://www.divx.com/vod).

1. Selectați opțiunea "Înregistrare DivX(R)VOD" și apoi apăsați ►.
2. Apăsați ENTER când este selectat "Select" și va apărea codul de înregistrare. Folosiți codul de înregistrare pentru a cumpăra sau a închiria fișiere video prin serviciul DivX® VOD de la [www.divx.com/vod](http://www.divx.com/vod). Urmați instrucțiunile și descărcați conținutul video pe un disc pentru redarea pe acest aparat.
3. Apăsați ENTER pentru a ieși.

### Notă:

Toate fișierele video descărcate de la DivX® VOD pot fi redat numai pe acest aparat.

# Operare

## Caracteristici generale

Butoane	Operațiuni	Discuri
▲ (OPEN/CLOSE)	Deschide sau închide platanul discului.	<b>ALL</b>
⏸ (PAUSE)	În timpul redării, apăsați <b>⏸</b> pentru a întrerupe redarea. Apăsați <b>⏸</b> în mod repetat pentru redare cadru cu cadru.	<b>ALL</b> <b>DVD</b> <b>VCD</b> <b>DivX</b>
SKIP (⏮ / ⏭)	În timpul redării, apăsați SKIP ( <b>⏮</b> sau <b>⏭</b> ) pentru a trece la următorul capitol/track sau pentru a reveni la începutul capitolului/track-ului curent. Apăsați SKIP <b>⏮</b> de două ori scurt pentru a trece la capitolul/track-ul anterior.	<b>ALL</b>
SCAN (⏪ / ⏩)	În timpul redării, apăsați SCAN ( <b>⏪</b> sau <b>⏩</b> ) în mod repetat pentru a selecta viteza de scanare necesară. DVD: 5 pași (X2, X4, X8, X16, X100) Disc DivX, Video CD: 4 pași (X2, X4, X8, X16) WMA/MP3, Audio CD: 3 pași (X2, X4, X8)	<b>DVD</b> <b>VCD</b> <b>DivX</b> <b>ACD</b> <b>MP3</b> <b>WMA</b>
REPEAT	În timpul redării, apăsați REPEAT în mod repetat pentru a selecta modul de repetare dorit. Video discuri DVD: Capitol/titlu/off Video CD, Audio CD, discuri DivX/MP3/WMA: track/toate/off	<b>ALL</b>
A-B	În timpul redării, apăsați butonul A-B pentru a selecta punctul A și punctul B și pentru a repeta o secvență de la punctul A (punctul de început) la punctul B (punctul de sfârșit). Apăsați REPEAT A-B pentru a ieși.	<b>DVD</b> <b>VCD</b>
ZOOM	În timpul redării sau în modul pauză, apăsați ZOOM pentru a mări imaginea (3 pași). Vă puteți deplasa în imaginea mărită cu ajutorul butoanelor <b>◀ ▶ ▲ ▼</b> .	<b>DVD</b> <b>VCD</b>
TITLE	Dacă titlul DVD-ului curent are meniu, meniul titlului va apărea pe ecran. În caz contrar, poate apărea meniul discului.	<b>DVD</b>
MENIU DVD	Pe ecran apare meniul discului.	<b>DVD</b>
☰ (SUBTITLE)	În timpul redării, apăsați SUBTITLE în mod repetat pentru a selecta limba de subtitrare dorită.	<b>DVD</b> <b>DivX</b>
🔊 (limbă AUDIO)	În timpul redării, apăsați AUDIO în mod repetat pentru a asculta limbi audio sau track-uri audio diferite.	<b>DVD</b> <b>DivX</b>
🔊 (canal AUDIO)	Apăsați AUDIO în mod repetat în timpul redării pentru a asculta un canal audio diferit (stereo, stânga sau dreapta).	<b>VCD</b>
SLOW	În modul pauză, apăsați SLOW ( <b>⏪</b> sau <b>⏩</b> ) pentru a selecta viteza necesară. DVD : <b>⏪</b> (1/2, 1/4, 1/8, 1/16) sau <b>⏩</b> (1/2, 1/4, 1/8, 1/16) Video CD : <b>⏩</b> (1/2, 1/4, 1/8, 1/16)	<b>DVD</b> <b>VCD</b>



### Observații cu privire la caracteristicile generale:

- Dacă apăsați SKIP (▶▶) o dată în timpul redării repetate a unui capitol (track), redarea repetată este anulată.
- Este posibil ca funcția Zoom să nu fie disponibilă la unele DVD-uri.
- Funcția de repetare A-B este disponibilă numai la track-ul curent.

## Caracteristici suplimentare

### Căutare după timp **DVD** **VCD** **DivX**

Pentru a începe redarea discului în orice moment ales:

1. Apăsați DISPLAY în timpul redării.
2. Apăsați ▲ / ▼ pentru a selecta iconița ceasului; va apărea ":-:--:-".
3. Introduceți timpul de începere dorit cu ore, minute și secunde, de la stânga la dreapta. Dacă introduceți cifre greșite, apăsați CLEAR pentru a șterge cifrele introduse. Introduceți apoi cifrele corecte.
4. Apăsați ENTER pentru a confirma. Redarea începe de la momentul selectat.

### Căutare după marker **DVD** **VCD** **DivX**

#### Pentru a introduce un marker (semn)

Puteți începe redarea de la unul până la nouă puncte memorate. Pentru a introduce un marker (semn), apăsați MARKER la punctul dorit de pe disc. Pe ecranul televizorului apare scurt iconița Marker. Repetați pentru a introduce până la nouă markere.

#### Pentru a reapela sau a renunța la o scenă marcată

1. Apăsați SEARCH în timpul redării unui disc. Pe ecran va apărea meniul Marker Search (căutare după marker).
2. În interval de 10 secunde, apăsați ◀ / ▶ pentru a selecta numărul markerului pe care doriți să-l reapelați sau să-l ștergeți.
3. Apăsați ENTER și redarea va începe de la scena marcată. Sau apăsați CLEAR și numărul markerului va fi șters din listă.
4. Puteți reda orice marker (semn) introducând numărul corespunzător în meniul de căutare după marker.

### Screen Saver

Imaginea de screen saver apare când ați lăsat aparatul în modul oprit timp de circa cinci minute.

### Memorarea ultimei scene DVD **DVD**

Acest receiver memorează ultima scenă de pe ultimul disc vizionat. Ultima scenă rămâne în memorie chiar dacă scoateți discul din receiver sau dacă închideți aparatul. Dacă puneți un disc care are scena memorată, aceasta este reapelată automat.

#### Notă:

Acest receiver nu memorează scena de pe un disc dacă opriți aparatul înainte de a începe redarea discului.

### Selectare sistem

Trebuie să selectați modul de sistem corespunzător pentru sistemul dvs. TV. Dacă în fereastra de afișaj apare NO DISC, apăsați și țineți apăsat P./STEP de pe panoul frontal sau de pe telecomandă, timp de peste 5 secunde, pentru a putea selecta un sistem (PAL, NTSC).

- Dacă sistemul selectat nu coincide cu sistemul televizorului dvs., este posibil să nu puteți viziona imaginea color normală.

**NTSC:** Selectați dacă DVD/CD receiver-ul este conectat la un TV NTSC.

**PAL:** Selectați dacă DVD/CD receiver-ul este conectat la un TV PAL.

## Redarea unui Audio CD sau a unui fișier MP3/WMA

Acest aparat poate reda audio CD-uri sau medii inscripționate cu fișiere MP3/WMA.

### MP3/ WMA/ Audio CD

Odată ce ați introdus un mediu inscripționat cu fișiere MP3/WMA sau un audio CD, pe ecranul televizorului apare un meniu.

Apăsați ▲ / ▼ pentru a selecta un track/fișier și apoi apăsați PLAY sau ENTER; va începe redarea. Puteți folosi diferite funcții de redare. Consultați pagina 16.



### Sfaturi:

- Apăsați MENU pentru a trece la pagina următoare.
- La un CD cu MP3/WMA și JPEG puteți comuta între MP3/WMA și JPEG. Apăsați TITLE și în partea de sus a meniului va apărea evidențiat cuvântul MUSIC sau PHOTO.

### Compatibilitatea discului MP3/WMA cu acest player este limitată astfel:

- Frecvența de discriminare cromatică: în limitele a 32-48 kHz (MP3), 24-48 kHz (WMA)
- Rata de eșantionare (bit rate): în limitele a 32-320 kbps (MP3), 40-192 kbps (WMA)
- DVD/CD receiver-ul nu poate citi un fișier MP3/WMA care are o altă extensie decât ".mp3" / ".wma".
- Formatul fizic CD-R trebuie să fie ISO 9660
- Dacă înregistrați fișiere MP3/WMA cu un software care nu poate crea un Sistem de fișiere (de exemplu Direct-CD), aceste fișiere nu pot fi redare. Vă recomandăm să folosiți Easy-CD Creator, care creează un sistem de fișiere ISO 9660.
- Denumirile fișierelor trebuie să aibă maximum 8 litere și să aibă extensia .mp3 sau .wma.
- Nu trebuie să conțină caractere speciale, cum ar fi / ? \* : " < > | etc.
- Numărul total de fișiere de pe disc trebuie să fie mai mic de 999.

Acest DVD/CD receiver necesită discuri și înregistrări care să îndeplinească anumite standarde tehnice pentru obținerea unei redări optime, de calitate. DVD-urile preînregistrate sunt setate automat pentru aceste standarde. Există multe tipuri diferite de formate de discuri care pot fi înregistrate (inclusiv CD-R care conțin fișiere MP3 sau WMA), iar acestea necesită anumite condiții preexistente (a se vedea mai sus) pentru a fi compatibile.

**Clienții trebuie să rețină că au nevoie de permisiune pentru a descărca fișiere MP3/WMA și muzică de pe Internet. Compania noastră nu are dreptul de a acorda această permisiune. Permisivitatea trebuie cerută întotdeauna posesorului drepturilor de autor.**

## Redare programată

Funcția Program vă permite să memorați track-urile favorite de pe orice disc în memoria receiver-ului. Un program poate conține 300 track-uri.

1. Introduceți un disc.  
Audio CD și discuri MP3/WMA:
2. Selectați un track din meniul "List" și apoi apăsați PROG. Sau selectați iconița "➕" (Add), apoi apăsați ENTER pentru a introduce track-ul selectat în lista "Program". Repetați pentru a introduce alte track-uri în listă.

### Notă:

Puteți adăuga toate track-urile de pe disc. Selectați iconița "➕" (Adăugare toate) și apoi apăsați ENTER.

3. Selectați track-ul cu care doriți să înceapă redarea în lista "Program". Apăsați MENU pentru a trece la pagina următoare
4. Apăsați PLAY sau ENTER pentru a începe. Redarea începe în ordinea în care ați programat track-urile. Redarea încetează după ce au fost redare o dată toate track-urile din lista "Program".
5. Pentru a relua redarea normală din redarea programată, selectați un track din lista AUDIO CD (sau MP3/WMA) și apoi apăsați PLAY.

### Repetare track-uri programate

1. Apăsați REPEAT în timpul redării unui disc. Apare iconița de repetare.
2. Apăsați REPEAT pentru a selecta modul de repetare dorit.
  - TRACK: repetă track-ul curent.
  - ALL : repetă toate track-urile din lista programată.
  - Off (fără afișaj): nu redă în mod repetat.

### Ștergerea unui track din lista "Program"

1. Folosiți ▲ ▼ pentru a selecta track-ul pe care doriți să-l ștergeți din lista Programului.
2. Apăsați CLEAR. Sau selectați iconița "✖" (ștergere), apoi apăsați ENTER pentru a introduce track-ul selectat în lista Programului.

### Ștergerea întregii liste a programului

Folosiți ▲ / ▼ pentru a selecta "✖" (ștergere toate) și apoi apăsați ENTER.

### Notă:

Programele sunt șterse și când discul este scos.

## Vizionarea unui fișier JPEG **JPEG**

Acest aparat poate reda discuri cu fișiere JPEG. Înainte de a reda înregistrări JPEG, citiți observațiile privitoare la înregistrările JPEG din partea dreaptă.

1. Introduceți un disc și închideți platanul.  
Pe ecranul televizorului apare meniul PHOTO.



2. Apăsați ▲ / ▼ pentru a selecta un folder și apoi apăsați ENTER. Va apărea lista fișierelor din folder.  
Dacă vă aflați în lista de fișiere și doriți să reveniți la lista folderelor, folosiți butoanele ▲ / ▼ de pe telecomandă pentru a evidenția ▲ / ▼ și apăsați ENTER.
3. Dacă doriți să vedeți un anumit fișier, apăsați ▲ / ▼ pentru a evidenția fișierul și apoi apăsați ENTER sau PLAY. În timpul vizualizării unui fișier, puteți apăsa STOP pentru a trece la meniul anterior (meniul JPEG).

### Sfaturi:

- Există patru opțiuni de viteză de vizualizare : >(Lent), >> (Normal), >>> (Rapid) și II (dezactivat). Folosiți ▲ / ▼ / ▲ / ► pentru a evidenția Viteza. Folosiți apoi ◀ / ► pentru a selecta opțiunea dorită și apăsați ENTER.
- Dacă ați setat opțiunea Viteză pe Off, redarea Slide este dezactivată.

### Slide Show

Folosiți ▲ ▼ ◀ ▶ pentru a evidenția ■ (Slide Show) și apoi apăsați ENTER.

### Imagine statică

1. Apăsați PAUSE/STEP în timpul redării slide show. DVD/CD Receiver-ul va intra în modul PAUSE (pauză).
2. Pentru a relua redarea slide show, apăsați PLAY sau din nou PAUSE/STEP.

### Trecerea la alt fișier

Apăsați SKIP (◀◀ sau ▶▶) o dată în timpul vizualizării unei imagini pentru a avansa la următorul fișier sau la cel anterior..

### Pentru a roti imaginea

Apăsați ◀ / ► în timpul redării unei imagini pentru a roti imaginea în sensul acelor de ceasornic sau invers.

### Zoom

La fiecare apăsare a butonului ZOOM, setarea se schimbă în următoarea ordine:

Zoom on (activat) ↔ Zoom off (dezactivat)

Apăsați ▲/▶/▶▶ pentru a mări imaginea.

Apăsați ▼/◀/◀◀ pentru a micșora imaginea.

### Compatibilitatea discului JPEG cu acest player este limitată astfel:

- În funcție de mărimea și numărul fișierelor JPEG, poate dura mai mult până când DVD/CD receiver-ul citește conținutul discului. Dacă nu vedeți nimic afișat pe ecran după câteva minute, înseamnă că unele fișiere sunt prea mari - reduceți rezoluția fișierelor JPEG la mai puțin de 2 mega pixeli ca 2760 x 2048 pixeli și înregistrați un alt disc.
- Numărul total de fișiere și foldere de pe disc trebuie să fie mai mic de 999.
- Este posibil ca unele discuri să fie incompatibile din cauza unui format de înregistrare diferit sau a stării discului.
- Asigurați-vă că toate fișierele selectate au extensia ".jpg" atunci când faceți copierea pe CD.
- Dacă fișierele au extensia ".jpe" sau ".jpeg", redenumiți-le ca fișiere ".jpg".
- Denumirile de fișiere fără extensia ".jpg" nu vor putea fi citite de acest DVD/CD receiver. Chiar dacă fișierele sunt recunoscute ca fișiere imagine JPEG în Windows Explorer.

## Redarea unui fișier de film DivX

Cu acest DVD/CD receiver, puteți reda discuri DivX.

1. Introduceți un disc și închideți platanul. Pe ecranul televizorului apare meniul MOVIE.

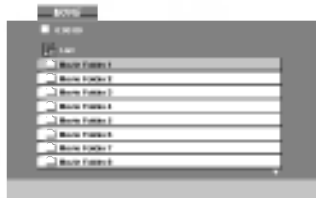

2. Apăsați ▲ / ▼ pentru a selecta un folder și apoi apăsați ENTER. Va apărea lista fișierelor din folder. Dacă vă aflați în lista de fișiere și doriți să reveniți la lista folderelor, folosiți butoanele ▲ / ▼ de pe telecomandă pentru a evidenția ▲ și apăsați ENTER.
3. Dacă doriți să vedeți un anumit fișier, apăsați ▲ / ▼ pentru a evidenția fișierul și apoi apăsați ENTER sau PLAY.
4. Apăsați STOP pentru a ieși.

### Sfaturi:

- Apăsați MENU pentru a trece la pagina următoare.
- La un CD cu MP3/WMA, JPEG și fișier MOVIE, puteți comuta între meniurile MUSIC, PHOTO și MOVIE. Apăsați TITLE și în partea de sus a meniului va apărea evidențiat cuvântul MUSIC, PHOTO și MOVIE.

### Note:

- Asigurați-vă că ați selectat modul "SUBTITLE ON", apăsând pe fișierul de subtitrare de fiecare dată, înainte de a reda un fișier DivX.
- Dacă subtitrarea are mai mult de două limbi în fișier, cea originală este singura disponibilă.
- Fișierele DivX de pe cardul de memorie nu pot fi redare.
- Nu puteți ajusta modul sunet și sunetul VIRTUAL în timpul redării unui fișier DivX.

### Observație pentru afișarea subtitrării unui DivX

Dacă subtitrarea nu apare corect în timpul redării, apăsați și țineți apăsat S-TITLE timp de circa 3 secunde și apoi apăsați STITLE pentru a selecta un alt cod de limbă, până când subtitrarea apare corect.

### Compatibilitatea discului DivX cu acest player este limitată astfel:

- Rezoluția fișierului DivX să fie sub 800 x 600 (l x h) pixeli.
- Denumirea fișierului de subtitrare DivX să fie disponibilă pe 45 caractere.
- Dacă există un cod imposibil de exprimat în fișierul DivX, poate fi afișat prin semnul "\_" pe display.
- Dacă numărul cadrelor este de peste 30 pe secundă, este posibil ca aparatul să nu funcționeze la parametrii optimi.
- Dacă structura video și audio a fișierului înregistrat nu este concanalizată, va putea fi redată ori numai partea video, ori numai partea audio.

### Fișiere DivX care pot fi redare

- ".avi ", ".mpg ", ".mpeg ", ".divx"

### Format de subtitrare care poate fi redat

- SubRip(\*.srt/\*.txt)  
SAMI(\*.smi)  
SubStation Alpha(\*.ssa/\*.txt)  
MicroDVD(\*.sub/\*.txt)  
SubViewer 2.0(\*.sub/\*.txt)  
VobSub(\*.sub)

### Format de codec care poate fi redat

- "DIVX3.xx ", "DIVX4.xx ", "DIVX5.xx ", "XVID ", "MP43 ", "3IVX "

### Format audio care poate fi redat

- "AC3 ", "DTS ", "PCM ", "MP3 ", "WMA "
- Frecvența de discriminare cromatică: în limitele a 32-48 kHz (MP3), 24-48 kHz (WMA)
- Rata de eșantionare (bit rate): în limitele a 32-320 kbps (MP3), 40-192 kbps (WMA)

## Presetarea posturilor radio

Puteți preseta 50 posturi pentru FM și AM (MW). Înainte de a face acordul, asigurați-vă că ați redus volumul.

1. Apăsăți BAND de pe telecomandă până când pe afișaj apare FM sau AM (MW).
2. Apoi, de fiecare dată când apăsați BAND, FM și AM (MW) se schimbă alternativ.
3. Apăsăți și țineți apăsat TUN. (-/+) timp de circa două secunde până când indicele de frecvență începe să se schimbe, apoi eliberați butonul. Scanarea se oprește când DVD/CD receiver-ul prinde un post.
4. Apăsăți PROG/MEMO de pe telecomandă. Numărul prestabilit se va aprinde intermitent pe display.
5. Apăsăți PRESET +/- de pe telecomandă pentru a selecta numărul prestabilit dorit.
6. Apăsăți din nou PROG/MEMO de pe telecomandă. Postul este memorat.
7. Repetați pașii 3-6 pentru a memora alte posturi.

### Pentru a prinde un post cu un semnal slab

Apăsăți TUN. (-/+) repetat la pasul 3 pentru a prinde postul manual..

### Pentru a șterge toate posturile memorate

Apăsăți și țineți apăsat butonul PROG/MEMO timp de circa două secunde; pe display apare "ERASE ALL", apoi apăsați din nou butonul PROG/MEMO - posturile sunt șterse.

- Dacă ați intrat accidental în modul "ERASE ALL" (ștergere toate) și nu doriți să ștergeți totul din memorie, nu apăsați nici o tastă. După câteva secunde, "ERASE ALL" dispăre de pe display și se intră în modul normal.

### Notă:

Dacă toate posturile au fost deja introduse, pe display va apărea mesajul FULL un moment și apoi un număr prestabilit se va aprinde intermitent.

Pentru a schimba numărul prestabilit, urmați pașii 5-6 de mai sus.

## Pentru a asculta radioul

Mai întâi, stocați posturile de radio în memoria DVD/CD receiver-ului (a se vedea "Presetarea posturilor radio" din partea stângă).

1. Apăsăți BAND până când pe afișaj apare FM sau AM (MW).  
Ultimul post recepționat este acordat.
2. Apăsăți PRESET +/- de pe telecomandă repetat pentru a selecta postul prestabilit dorit.  
La fiecare apăsare a butonului, DVD/CD receiver-ul prinde un post prestabilit o dată.
3. Ajustați volumul rotind butonul VOLUME de pe panoul frontal sau apăsând VOLUME + sau - de pe telecomandă în mod repetat.

### Pentru a opri radioul

Apăsăți POWER pentru a opri DVD/CD receiver-ul sau pentru a selecta o altă funcție (DVD/CS, AUX, USB).

### Pentru a asculta posturi radio care nu au fost memorate

- Folosiți acordul manual sau automat de la pasul 2.
- Pentru acord manual, apăsați TUN. (-/+) repetat.
- Pentru acord automat, apăsați și țineți apăsat TUN. (-/+) de pe panoul frontal timp de circa două secunde.

### Pentru a selecta direct un post de radio presetat

Puteți folosi butoanele numerice de pe telecomandă pentru a selecta direct un post de radio presetat. De exemplu, pentru a asculta postul presetat 4, apăsați 4 de pe telecomandă. Pentru a asculta postul presetat 19, apăsați 1 și apoi 9 (în interval de 3 secunde).

### Pentru referința dvs.

#### ● Dacă un post FM emite zgomote

Apăsăți MONO/ST. de pe panoul frontal pentru ca "ST." să dispară de pe display. Nu va mai exista efectul stereo, însă recepția se va îmbunătăți. Apăsăți din nou butonul pentru a reveni la efectul stereo.

#### ● Pentru o recepție mai bună

Reorientați antenele livrate.

## Funcționare RDS

Acest aparat este echipat cu RDS (Radio Data System), care oferă o gamă largă de informații pe radio FM.

Folosit acum în multe țări, RDS este un sistem de transmitere a semnalelor postului sau a unor informații de rețea, o descriere a programului postului sub forma unui mesaj text despre post sau a unor particularități ale selecției muzicale, precum și ora exactă.

### ACORD RDS

Dacă un post FM este recepționat și conține date RDS, aparatul va afișa automat semnalul de apel al postului și indicatorul RDS se va aprinde pe display, ca și indicatorii pentru program servicii RDS (PS), recunoașterea tipului programului (PTY), Radiotext (RT) și oră (CT), dacă aceștia sunt transmiși de către post.

### OPȚIUNI DE AFIȘARE RDS

Sistemul RDS poate transmite o largă varietate de informații în plus față de semnalul de apel inițial care apare când un post este recepționat pentru prima dată. În funcționarea RDS normală, display-ul va indica denumirea postului, rețeaua de transmisie sau literele de apelare. Prin apăsarea **RDS** de pe telecomandă veți putea parcurge ciclul diferitelor tipuri de date în ordine:

**(PS ↔ FREQUENCY ↔ PTY ↔ RT ↔ CT)**

- **PS (denumire serviciu program)** - Denumirea canalului este afișată pe display.
- **PTY (recunoaștere tip program)** - Denumirea tipului programului este afișată pe display.
- **RT (Radiotext)** - un mesaj "text" conține informații speciale de la postul care emite. Rețineți că acest mesaj poate defila pe display pentru a putea fi citit.
- **CT (ora controlată de canal)** - îi permite aparatului să recepționeze ora curentă și s-o afișeze pe display.

#### Notă:

Este posibil ca unele posturi RDS să aleagă să nu includă unele dintre aceste caracteristici suplimentare. Dacă datele necesare pentru modul selectat nu sunt transmise, fereastra de afișaj va arăta mesajul **PTY NONE, RT NONE, CT NONE, PS NONE**.

## Căutare program (PTY)

Un avantaj important al caracteristicii RDS îl constituie capacitatea de a codifica emisii cu coduri de Tip Program (PTY) care indică tipul materialului emis. Următoarea listă arată abrevierile folosite pentru a indica fiecare PTY, împreună cu o explicație a PTY.

NEWS	Știri
AFFAIRS	Afaceri curente
INFO	Informații
SPORT	Sport
EDUCATE	Educativ
DRAMA	Dramă
CULTURE	Cultură
SCIENCE	Știință
VARIED	Diferite programe de dialog
POP M	Muzică pop
ROCK	M Muzică rock
EASY	M Muzică ușoară
LIGHT	M Muzică light
CLASSICS	Muzică clasică
OTHER M	Altfel de muzică
WEATHER	Informații despre vreme
FINANCE	Programe financiare
CHILDREN	Programe pentru copii
SOCIAL	Programe de probleme sociale
RELIGION	Emisiuni religioase
PHONE IN	Programe interactive
TRAVEL	Călătorii și turism
LEISURE	Relaxare și hobby
JAZZ	Muzică jazz
COUNTRY	Muzică country
NATION M	Muzică națională
OLDIES	Muzică veche
FOLK M	Muzică folk
DOCUMENT	Programe documentare
TEST	Mesaj de testare a alarmei postului
ALARM 1	Informații de emisie de urgență

Puteți căuta un anumit tip de program (PTY) parcurgând acești pași:

1. Apăsați **BAND** pentru a selecta modul FM.
2. Apăsați **PTY** de pe telecomandă, pe display va apărea ultimul PTY folosit.
3. Apăsați **PTY** în mod repetat pentru a selecta PTY dorit.
4. Când este selectat PTY, apăsați **TUN.(-/+)**. Aparatul va intra în modul de căutare automată. Dacă este găsit un post, căutarea se oprește.

## Setarea opțiunii de oprire automată

Puteți seta DVD/CD receiver-ul să se închidă automat la o anumită oră.

### 1. Apăsați SLEEP pentru a seta ora de oprire dorită.

Pe display apare indicatorul SLEEP și ora de oprire.

### 2. La fiecare apăsare a butonului SLEEP, setarea se schimbă în următoarea ordine:

SLEEP 180 → 150 → 120 → 90 → 80 → 70 → 60 → 50 → 40 → 30 → 20 → 10 → OFF

#### Notă:

Puteți verifica timpul rămas înainte ca DVD/CD receiver-ul să se oprească.

Apăsați SLEEP. Pe display apare timpul rămas.

## Graduator

Această funcție schimbă luminozitatea de pe display-ul panoului frontal în timp ce aparatul este pornit.

Apăsați DIMMER repetat.

## Mute

Apăsați MUTE pentru a opri sunetul.

Puteți opri sunetul, de exemplu pentru a răspunde la telefon; indicatorul "MUTE" se aprinde intermitent pe display.

## Folosirea mufei de cască

Conectați mufa unor căști stereo (Ømm) la conectorul PHONES.

Difuzoarele vor fi deconectate automat în momentul în care introduceți căștile (nelivrate).

## Selectarea sursei de intrare

Puteți folosi video recorderul sau alt aparat conectat la conectorul AUX IN, EURO AV. Consultați manualul de utilizare livrat împreună cu aparatul pentru alte informații cu privire la operare.

### Apăsați AUX de pe telecomandă în mod repetat pentru a selecta sursa de intrare dorită.

La fiecare apăsare a acestui buton, modul de funcționare se modifică în următoarea ordine:

- **AUX** : pentru selectarea semnalului analogic de la conectorii AUX AUDIO IN (S/D).
- **TV-AUDIO**: pentru selectarea semnalului audio TV din SCART.

#### Notă

Puteți selecta sursa de intrare și prin apăsarea butonului FUNC. de pe panoul frontal.

Apăsați și țineți apăsat acest buton timp de circa 3 secunde și apoi apăsați repetat pentru a selecta sursa de intrare.

## XTS/XTS pro

La fiecare apăsare a butonului **XTS pro**, setarea se schimbă în următoarea ordine:

XTS ON → NORMAL → XTS-P ON...

### ● XTS-P ON

Calitatea unică a sunetului tehnologiei LG creează sunetul optim pentru o redare perfectă a sunetului original și pentru ca dvs. să simțiți sursa sunetului viu.

### ● XTS ON

Când redați un film cu bas relativ slab în comparație cu restul coloanei sonore, acesta consolidează sunetul în woofer, pentru ca dvs. să fiți mulțumit pe deplin.

În modul 2 CH BYPASS, creează un efect puternic, redând sursa sunetului prin difuzoarele din spate, la fel ca în difuzoarele din față.

#### Notă:

Modul XTS este dezactivat temporar când treceți de pe 2.1 CH pe 5.1 CH și este activat când treceți pe 2.1 CH.

### ● NORMAL

Mod XTS-P și XTS tune dezactivat

## Sunet VIRTUAL

Apăsați **VIRTUAL**, setarea sunet VIRTUAL.

Sursă	Display	Efect
2.1 ch.	VIRTUAL	3D STEREO
5.1 ch	VIRTUAL	Sunet pe mai multe canale

### ● 3D STEREO

Tehnologie care oferă sunet 3D în timp real cu resurse stereo, optimizat pentru difuzoare stereo. Ascultătorii pot experimenta sunete surround virtual uluitoare, folosind propriile lor player-e multimedia.

### ● Sunet pe mai multe canale

Sunetul pe mai multe canale face ca un sunet 5.1 ch să fie perceput ca 10.1 ch și, prin urmare, acest mod oferă o emoție a sunetului, iar sunetul se percepe mai în detaliu.

## Mod sunet

Puteți obține un sunet surround pur și simplu selectând unul dintre cele trei câmpuri de sunet pre-programate, în funcție de programul pe care doriți să-l ascultați. (numai sunet 2 ch)

BYPASS → ON STAGE → STUDIO → CLUB → HALL → THEATER 1 → CHURCH → PL II MOVIE → PL II MUSIC → PL II MTRX → BYPASS...

## Coduri de limbă

Folosiți această listă pentru a introduce limba dorită pentru următoarele setări inițiale:  
Audio Disc, Subtitrare Disc, Meniu disc.

Limbă	Cod	Limbă	Cod	Limbă	Cod	Limbă	Cod
Abkhaziană	6566	Fiji	7074	Lingala	7678	Singaleză	8373
Afar	6565	Finlandeză	7073	Lituaniană	7684	Slovacă	8375
Afrikaans	6570	Franceză	7082	Macedoneană	7775	Slovenă	8376
Albaneză	8381	Frisiană	7089	Malgașă	7771	Somaleză	8379
Ameharic	6577	Galiciană	7176	Malaieză	7783	Spaniolă	6983
Arabă	6582	Georgiană	7565	Malayalam	7776	Sudaneză	8385
Armeană	7289	Germană	6869	Malteză	7784	Swahili	8387
Assameză	6583	Greacă	6976	Maori	7773	Suedează	8386
Aymara	6588	Groenlandeză	7576	Marathi	7782	Tagalog	8476
Azerbaidjană	6590	Guarani	7178	Moldovenească	7779	Tajik	8471
Bashkir	6665	Gujarati	7185	Mongolă	7778	Tamil	8465
Bască	6985	Hausa	7265	Nauru	7865	Tătară	8484
Bengaleză; Bangla	6678	Ebraică	7387	Nepaleză	7869	Telugu	8469
Bhutaneză	6890	Hindi	7273	Norvegiană	7879	Thailandeză	8472
Bihari	6672	Maghiară	7285	Oriya	7982	Tibetană	6679
Bretonă	6682	Islandeză	7383	Panjabi	8065	Tigrinya	8473
Bulgară	6671	Indoneziană	7378	Pashto, Pushto	8083	Tonga	8479
Burmeză	7789	Interlingua	7365	Persană	7065	Turcă	8482
Bielorusă	6669	Irlandeză	7165	Poloneză	8076	Turkmenă	8475
Cambodgiană	7577	Italiană	7384	Portugheză	8084	Twi	8487
Catalană	6765	Japoneză	7465	Quechua	8185	Ucraineană	8575
Chineză	9072	Javaneză	7487	Retoromană	8277	Urdu	8582
Corsicană	6779	Kannada	7578	Română	8279	Uzbekă	8590
Croată	7282	Kashmiri	7583	Rusă	8285	Vietnameză	8673
Cehă	6783	Kazakhă	7575	Samoană	8377	Volapük	8679
Daneză	6865	Kirghiză	7589	Sanscrită	8365	Welșă	6789
Olandeză	7876	Coreeană	7579	Galeza scoțiană	7168	Wolof	8779
Engleză	6978	Kurdă	7585	Sârbă	8382	Xhosa	8872
Esperanto	6979	Laotiană	7679	Sârbo-croată	8372	Idiș	7473
Estonă	6984	Latină	7665	Shona	8378	Yoruba	8979
Feroeză	7079	Letonă, Lettish	7686	Sindhi	8368	Zulu	9085

## Coduri regionale

Alegeți un cod regional din această listă.

Zonă	Cod	Zonă	Cod	Zonă	Cod	Zonă	Cod
Aghanistan	AF	Etiopia	ET	Malaiezia	MY	Arabia Saudită	SA
Argentina	AR	Fiji	FJ	Maldives	MV	Senegal	SN
Australia	AU	Finlanda	FI	Mexic	MX	Singapore	SG
Austria	AT	Franța	FR	Monaco	MC	Republica Slovacă	SK
Belgia	BE	Germania	DE	Mongolia	MN	Slovenia	SI
Bhutan	BT	Marea Britanie	GB	Maroc	MA	Africa de Sud	ZA
Bolivia	BO	Grecia	GR	Nepal	NP	Coreea de Sud	KR
Brazilia	BR	Groenlanda	GL	Olanda	NL	Spania	ES
Cambodgia	KH	Insulele Heard și McDonald	HM	Antilele Olandeze	AN	Sri Lanka	LK
Canada	CA	Hong Kong	HK	Noua Zeelandă	NZ	Suedia	SE
Chile	CL	Ungaria	HU	Nigeria	NG	Elveția	CH
China	CN	India	IN	Norvegia	NO	Taiwan	TW
Columbia	CO	Indonezia	ID	Oman	OM	Thailanda	TH
Congo	CG	Israel	IL	Pakistan	PK	Turcia	TR
Costa Rica	CR	Italia	IT	Panama	PA	Uganda	UG
Croația	HR	Jamaica	JM	Paraguay	PY	Ucraina	UA
Republica Cehă	CZ	Japonia	JP	Filipine	PH	Statele Unite	US
Danemarca	DK	Kenya	KE	Polonia	PL	Uruguay	UY
Ecuador	EC	Kuwait	KW	Portugalia	PT	Uzbekistan	UZ
Egipt	EG	Libia	LY	România	RO	Vietnam	VN
El Salvador	SV	Luxemburg	LU	Federația Rusă	RU	Zimbabwe	ZW



## Depanare

Verificați următorul ghid pentru a depista o posibilă cauză a problemei înainte de a apela la un service.

Simptom	Cauză	Remediu
Nu există curent.	<ul style="list-style-type: none"> <li>Cablul de alimentare este deconectat.</li> </ul>	<ul style="list-style-type: none"> <li>Conectați cablul de alimentare la priza de perete.</li> </ul>
Aparatul este deschis, dar nu funcționează.	<ul style="list-style-type: none"> <li>Nu ați introdus nici un disc.</li> </ul>	<ul style="list-style-type: none"> <li>Introduceți un disc. (Verificați dacă în fereastra de afișaj este aprins indicatorul DVD sau audio CD).</li> </ul>
Nu există imagine.	<ul style="list-style-type: none"> <li>Televizorul nu este setat să primească ieșire cu semnal DVD.</li> </ul>	<ul style="list-style-type: none"> <li>Selecționați modul de intrare video corespunzător la televizor, astfel încât imaginea de la DVD/CD receiver să apară pe ecranul televizorului.</li> </ul>
	<ul style="list-style-type: none"> <li>Cablul video nu este bine conectat.</li> </ul>	<ul style="list-style-type: none"> <li>Conectați bine cablul video în mufe.</li> </ul>
	<ul style="list-style-type: none"> <li>Alimentarea este întreruptă la televizorul conectat.</li> </ul>	<ul style="list-style-type: none"> <li>Deschideți televizorul.</li> </ul>
Nu există sunet sau se aude numai un sunet la un nivel foarte redus.	<ul style="list-style-type: none"> <li>Echipamentul conectat cu cablul audio nu este setat să primească ieșire cu semnal DVD.</li> </ul>	<ul style="list-style-type: none"> <li>Selecționați modul de intrare corect la receiverul audio, astfel încât să puteți recepționa sunetul din DVD/CD receiver.</li> </ul>
	<ul style="list-style-type: none"> <li>Cablurile audio nu sunt bine conectate.</li> </ul>	<ul style="list-style-type: none"> <li>Conectați bine cablul audio în mufe.</li> </ul>
	<ul style="list-style-type: none"> <li>Alimentarea este întreruptă la echipamentul conectat cu cablul audio.</li> </ul>	<ul style="list-style-type: none"> <li>Deschideți echipamentul conectat cu cablul audio.</li> </ul>
	<ul style="list-style-type: none"> <li>Cablul de conectare audio este deteriorat.</li> </ul>	<ul style="list-style-type: none"> <li>Înlocuiți-l cu unul nou.</li> </ul>
Imaginea redată este de calitate slabă.	<ul style="list-style-type: none"> <li>Discul este murdar.</li> </ul>	<ul style="list-style-type: none"> <li>Curățați discul.</li> </ul>
DVD/CD receiver-ul nu începe redarea.	<ul style="list-style-type: none"> <li>Nu ați introdus nici un disc.</li> </ul>	<ul style="list-style-type: none"> <li>Introduceți un disc. (Verificați dacă în fereastra de afișaj este aprins indicatorul DVD sau audio CD).</li> </ul>
	<ul style="list-style-type: none"> <li>Ați introdus un disc care nu poate fi redat.</li> </ul>	<ul style="list-style-type: none"> <li>Introduceți un disc care poate fi redat. (Verificați tipul discului, sistemul de culoare și codul regional).</li> </ul>
	<ul style="list-style-type: none"> <li>Discul este așezat invers.</li> </ul>	<ul style="list-style-type: none"> <li>Așezați discul cu partea înregistrată în jos.</li> </ul>
	<ul style="list-style-type: none"> <li>Discul nu este așezat pe ghidaj.</li> </ul>	<ul style="list-style-type: none"> <li>Așezați discul corect pe platan, între ghidaje.</li> </ul>
	<ul style="list-style-type: none"> <li>Discul este murdar.</li> </ul>	<ul style="list-style-type: none"> <li>Curățați discul.</li> </ul>
	<ul style="list-style-type: none"> <li>Pe ecranul televizorului a apărut meniul.</li> </ul>	<ul style="list-style-type: none"> <li>Apăsăți butonul SETUP pentru a anula meniul de pe ecran.</li> </ul>
	<ul style="list-style-type: none"> <li>Este setat un nivel de clasificare.</li> </ul>	<ul style="list-style-type: none"> <li>Dezactivați funcția de clasificare sau schimbați nivelul de clasificare.</li> </ul>
Se aude un bâzâit sau un zgomot.	<ul style="list-style-type: none"> <li>Discul este murdar.</li> </ul>	<ul style="list-style-type: none"> <li>Curățați discul.</li> </ul>
	<ul style="list-style-type: none"> <li>Difuzoarele și componentele nu sunt conectate corect.</li> </ul>	<ul style="list-style-type: none"> <li>Conectați corect difuzoarele și componentele.</li> </ul>
	<ul style="list-style-type: none"> <li>DVD/CD receiver-ul este amplasat prea aproape de televizor.</li> </ul>	<ul style="list-style-type: none"> <li>Mutați televizorul mai departe de componentele audio.</li> </ul>

<b>Simptom</b>	<b>Cauză</b>	<b>Remediu</b>
Posturile radio nu pot fi recepționate.	<ul style="list-style-type: none"> <li>• Antena este poziționată sau conectată incorect.</li> </ul>	<ul style="list-style-type: none"> <li>• Conectați antena corect.</li> <li>• Reglați antenele și conectați o antenă externă dacă este necesar.</li> </ul>
	<ul style="list-style-type: none"> <li>• Puterea semnalului posturilor este slabă (când se face recepția cu acord automat).</li> </ul>	<ul style="list-style-type: none"> <li>• Faceți acordul manual.</li> </ul>
	<ul style="list-style-type: none"> <li>• Nu a fost presetat nici un post sau posturile presetate au fost șterse (când se face recepția cu scanarea posturilor presetate).</li> </ul>	<ul style="list-style-type: none"> <li>• Efectuați presetarea posturilor (pagina 21).</li> </ul>
Telecomanda nu funcționează corect	<ul style="list-style-type: none"> <li>• Telecomanda nu este îndreptată către senzorul de la DVD/CD receiver.</li> </ul>	<ul style="list-style-type: none"> <li>• Îndreptați telecomanda către senzorul de la DVD/CD receiver.</li> </ul>
	<ul style="list-style-type: none"> <li>• Telecomanda este prea departe de DVD/CD receiver.</li> </ul>	<ul style="list-style-type: none"> <li>• Folosiți telecomanda pe o distanță de maxim 7 m.</li> </ul>
	<ul style="list-style-type: none"> <li>• Există un obstacol între telecomandă și DVD/CD receiver.</li> </ul>	<ul style="list-style-type: none"> <li>• Îndepărtați obstacolul.</li> </ul>
	<ul style="list-style-type: none"> <li>• Bateriile telecomenzii sunt consumate.</li> </ul>	<ul style="list-style-type: none"> <li>• Înlocuiți bateriile cu unele noi.</li> </ul>
Display-ul de pe panoul frontal este prea șters.	<ul style="list-style-type: none"> <li>• Pe display-ul panoului frontal nu apare nimic.</li> </ul>	<ul style="list-style-type: none"> <li>• Apăsați DIMMER de pe telecomandă.</li> </ul>

## Specificații

General	Alimentare cu curent	Consultați eticheta privitoare la alimentare		
	Consum curent	Consultați eticheta privitoare la alimentare		
	Greutate netă	3.9 kg		
	Dimensiuni exterioare (l x h x a)	430 x 57 x 295 mm		
	Condiții de operare	Temperatură: 5°C la 35°C, Poziția de operare: Orizontală		
	Umiditatea de operare	5% la 85%		
CD/DVD	Laser	Semiconductor laser, wavelength 650 nm		
	Sistem semnal	PAL 625/50, NTSC 525/60		
	Frecvența de răspuns (audio)	150 Hz la 18 kHz		
	Raport semnal-zgomot (audio)	Peste 75 dB (1 kHz, NOP -6 dB, 20 kHz LPF/A-Filter)		
	Dinamică (audio)	Peste 70 dB		
	Distorsiune armonică (audio)	0.5 % (1 kHz, la poziția 1W) (20 kHz LPF)		
Video	Ieșire video	1.0 V (p-p), 75 Ω, sincronizare negativă, mufă , SCART (TO TV)		
Tuner	FM	Gama de frecvențe	87.5 - 108.0 MHz sau 65.0 - 74.0 MHz, 87.5 - 108.0 MHz	
		Frecvență intermediară	10.7 MHz	
		Raport semnal-zgomot	60 dB (Mono)	
	AM [MW]	Frecvență de răspuns	140 - 8,000 Hz	
		Gama de frecvențe	522 - 1,620 kHz sau 520 - 1,720 kHz	
		Frecvență intermediară	450 kHz	
Amplifier	Mod stereo	45W + 45W (putere nominală de ieșire 30W, 4Ω la 1 kHz, THD 10 %)		
	Mod surround	Față: 45W + 45W (putere nominală de ieșire 30W, THD 10 %) Centru*: 45W Surround*: 45W + 45W (putere nominală de ieșire 30W, 4Ω la 1 kHz, THD 10 %) Subwoofer*: 75W (putere nominală de ieșire 60W, 8Ω la 30 Hz, THD 10 %)		
	(* În funcție de setările modului de sunet și de sursă, este posibil să nu fie redat sunetul)			
	Intrări	AUX IN		
	Ieșiri	MONITOR, PHONES: (32 Ω, 1.0 V)		
Speakers		Difuzor față/spate/centru (LHS-36SES)	Subwoofer pasiv (LHS-36SEW)	
	Tip	1 căi 1 difuzoare	1 căi 1 difuzoare	
	Impedanță	4 Ω	8 Ω	
	Frecvență de răspuns	150 - 20,000 Hz	65 - 1,500 Hz	
	Nivel presiune sonoră	85 dB/W (1m)	87 dB/W (1m)	
	Procentaj putere absorbită	45 W	75 W	
	Putere absorbită max.	90 W	150 W	
	Dimensiuni nete (l x h x a)	105 x 99 x 83 mm	175 x 351 x 270 mm	
Greutate netă	0.45kg	3.4kg		
Sistem fără fir	TX fără fir	Putere de ieșire a transmisiei	2.4GHz	
		Alimentare cu curent	curent continuu 7V	
	RX fără fir	Alimentare cu curent	Consultați eticheta de la RX fără fir	
		Putere de ieșire la recepție	2.4GHz	

\* Designul și specificațiile pot fi modificate fără o înștiințare prealabilă.



P/NO : 3834RT0138J