



HDD/DVD REKORDÉR

NÁVOD NA POUŽITIE

MODEL: RH188S/RH188HS/
RH199S/RH199HS/
RH200MHS

Pred pripojením, prevádzkou alebo nastavovaním tohto produktu si pozorne prečítajte celý návod na použitie.

HDD
HARD DISK DRIVE

DVD
VIDEO
RAM/RW

RAM
COMPATIBLE
RECORDER

RW
COMPATIBLE

RW
DVD-RaWriteable

Plays
Windows
Media™

DIVX

DOLBY
DIGITAL

dts
DIGITAL OUT

super
multi

HDMI
HIGH DEFINITION MULTIMEDIA INTERFACE



DVFX

The Clear Choice In Digital Video™



UPOZORNENIE

NEBEZPEČENSTVO
ELEKTRICKÉHO ŠOKU
NEOTVÁRAJTE

VÝSTRAHA: Z DÔVODU ZNÍŽENIA NEBEZPEČENSTVA ÚRAZU ELEKTRICKÝM PRÚDOM NEOTVÁRAJTE KRYT (ALEBO ZADNÝ PANEL) VO VNÚTRI SA NENACHÁDZAJÚ ŽIADNE UŽÍVATEĽOM OPRAVITELNÉ ČASTI OPRAVY ZVERTE DO RÚK KVALIFIKOVANÉHO SERVISNÉHO PERSONÁLU



Blesk s nadol smerujúcou šípkou v rovnostrannom trojuholníku je určený na upozornenie užívateľa o prítomnosti nebezpečného neizolovaného vysokého napätia vo vnútri skrinky zariadenia, ktoré môže byť dostatočne silné na spôsobenie úrazu elektrickým prúdom.



Výkričník v rovnostrannom trojuholníku je určený na upozornenie používateľa o prítomnosti dôležitých prevádzkových a údržbových (servisných) pokynov v literatúre sprevádzajúcej tento výrobok.

UPOZORNENIE: Z DÔVODU ZNÍŽENIA NEBEZPEČENSTVA POŽIARU ALEBO ÚRAZU ELEKTRICKÝM PRÚDOM NEVYSTAVUJTE TENTO VÝROBOK DAŽĎU ALEBO VLNKOSTI.

UPOZORNENIE:

Neblokujte žiadne ventilačné otvory. Inštalujte podľa pokynov výrobcu.

Medzery a otvory na kryte slúžia na vetranie, na zabezpečenie spoľahlivej činnosti prístroja a na ochranu pred prehriatím.

Tieto otvory nesmú byť nikdy zablokované tým, že prístroj umiestnite na posteľ, pohovku, koberec alebo iný podobný povrch. Tento prístroj sa nesmie uložiť do uzatvoreného priestoru, ako je knižnica alebo regál, ak tam nie je zabezpečené dostatočné prúdenie vzduchu, alebo ak to neumožňujú pokyny výrobcu.

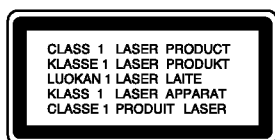

VAROVANIE:

PRI OTVORENÍ A PORUŠENÍ OCHRANNÝCH PRVKOV SA VYSKYTUJE VIDITEĽNÉ A NEVIDITEĽNÉ ŽIARENIE TRIEDY 2M. NEPOZERAJTE SA DO LÚČA PRIAMO ALEBO POMOCOU OPTICKÝCH NÁSTROJOV.

UPOZORNENIE:

Tento produkt využíva laserový systém.

Aby ste tento výrobok správne používali, prečítajte si prosím pozorne tento návod na použitie a odložte si ho kvôli neskorším otázkam. Ak jednotka potrebuje údržbu, kontaktujte autorizované servisné služby.

Vykonávanie kontrol, nastavení alebo vykonávanie postupov iných ako uvedených v tomto manuáli môže viesť k nebezpečnému ožiareniu.

Aby ste predišli priamemu vystaveniu laserovému lúču, nepokúšajte sa zariadenie otvoriť. Pri otvorení je viditeľná rádiácia. DO LÚČA SA NEPOZERAJTE.

VÝSTRAHA: Zariadenie nesmie prísť do styku s vodou (v podobe kvapiek alebo inej forme) a na zariadenie sa nesmú klást žiadne predmety obsahujúce kvapaliny ako napríklad vázy.

UPOZORNENIE týkajúce sa prívodného kábla.

Pri väčšine zariadení sa odporúča, aby pracovali vo vyhradenom obvode:

ako je obvod s jedným výstupom, ktorý zásobuje prúdom iba jedno zariadenie a nie prídavné výstupy alebo bočné okruhy. Aby ste si boli istý, pozrite si v návode na použitie stranu s presným popisom.

Nepreťažujte zásuvky. Pretaženie zásuviek, uvoľnené alebo poškodené zásuvky, predlžovacie káble, rozstrapkané prívodné káble, poškodená alebo popraskaná izolácia drôtu sú nebezpečné. Ktorákoľvek z týchto situácií môže znamenať poranenie elektrickým prúdom alebo požiar. Pravidelne kontrolujte kábel vášho zariadenia a ak objavíte nejaké poškodenie alebo zhoršenie, zariadenie odpojte, nepoužívajte ho a nechajte kábel vymeniť rovnakým náhradným dielom v autorizovanom servise.

Kábel chráňte pred fyzickým alebo mechanickým poškodením. Nestáčajte ho, nezauzľujte, neškrťte, nezatvárajte do dverí, ani po ňom nekráčajte. Mimoriadnu pozornosť venujte zástrčkám, zásuvkám a miestu, kde kábel vychádza zo zariadenia.

Pri odpájaní od napájania vytiahnite elektrickú zástrčku. Keď prístroj inštalujete, zabezpečte, aby bola zástrčka ľahko dostupná.



Likvidácia vášho starého prístroja

- Keď sa na produkte nachádza tento symbol prečiarknutej smetnej nádoby s kolieskami, znamená to, že daný produkt vyhovuje európskej Smernici č. 2002/96/EC.
- Všetky elektrické a elektronické produkty by mali byť zlikvidované oddelene od komunálneho odpadu prostredníctvom na to určených zberných zariadení, ktoré boli ustanovené vládou alebo orgánmi miestnej správy.
- Správnou likvidáciou starých zariadení pomôžete predchádzať potenciálnym negatívnym následkom pre prostredie a ľudské zdravie.
- Podrobnejšie informácie o likvidácii starých zariadení nájdete na miestnom úrade, v službe na likvidáciu odpadu alebo u predajcu, kde ste tento produkt zakúpili.



Tento výrobok spĺňa požiadavky o rádiových interferenciách stanovené Smernicou EHS 89/336/EHS, 93/68/EHS a 73/23/EHS.

OBSAH

Úvod	4-9
Symboly použité v tomto návode na použitie	4
Poznámky o diskoch	4
Nahrávateľné a prehrávateľné disky	5
Prehrávateľné disky	6
Regionálny kód	6
Možnosti kopírovania alebo presúvania	6
O internom pevnom disku	7
Karta použiteľná v tejto jednotke (Len RH200MHS)	7
Predný panel	8
Diaľkové ovládanie	9
Obsluha diaľkového ovládania	9
Montáž a nastavenia	10-23
Zadný panel	10
Pripojenie k anténe	10
Pripojenie k televízoru	11
HDMI zapojenie (len RH188HS/RH199HS/ RH200MHS)	12
Pripojenie k zosilňovaču	13
Prídavné audio/video (A/V) pripojenia	14-15
Používanie hlavnej ponuky	16
Počiatočné nastavenia	16
Všeobecná obsluha	16
Všeobecné nastavenia	16-18
Automatické programovanie	16
Úprava programu	17
Nastavenie hodín	18
Pomer strán TV / Režim zobrazenia	18
Progressive Scan (len RH188S/RH199S)	18
Pripojenie cez AV2 / Úsporný režim	18
Inicializácia	18
Nastavenia jazyka	19
Automatické nastavenia	19
Dolby Digital / DTS / MPEG	19
Výberová frekvencia	19
DRC (Dynamické ovládanie rozsahu)	19
Hlas	19
Nastavenia zámku (Rodičovská kontrola)	20
Hodnotenie / Nastavenie hesla / Kód krajiny	20
Registračný kód DivX	20
Nastavenia nahrávania	21
Nastavenie režimu nahrávania / Pomer strán pri nahrávaní	21
DV nahrávanie zvuku / TV nahrávanie zvuku	21
Auto Chapter / Nahrávanie cez AV2 / MPEG4	21
Nastavenia disku	21-22
Formátovanie disku	21
Finalizácia / Označenie disku	22
Ochrana disku / PBC	22
Všeobecné vysvetlenie obrazovkového menu	23
Prehrávanie	24-34
Hlavné funkcie prehrávania	24-27
Prehrávanie súboru s filmom DivX	28
Prehrávanie audio CD alebo MP3/WMA súborov	29
Programované prehrávanie pre audio CD a MP3/WMA súbory	30
Prezeranie JPEG súborov	31-32
Upravovanie súboru MP3/WMA, JPEG, DivX	33-34
Nahrávanie	35-41
O DVD nahrávaní	35
O nahrávaní na HDD	35
Časový posun	36
Základné nahrávanie z televízora	37
Okamžité časové nahrávanie	37
Časové nahrávanie	38
Kontrola detailov časového nahrávania	39
Nahrávanie z externého vstupu	39
Nahrávanie z externého DV vstupu	40
Súčasné nahrávanie a prehrávanie	41
Prehrávanie iného titulu počas nahrávania	41
Časové posúvanie	41
Záznam vo formáte MPEG4	41
Upravovanie	42-49
Prehľad menu Zoznam titulov a Zoznam kapitol HDD, režim VR: Úprava originálu a zoznamu na prehrávanie	42
Pridanie záložky kapitoly	43
Zmena titulových obrázkov	43
Vytvorenie nového zoznamu	44
Pridanie dodatočného titulu / kapitol do Zoznamu na prehrávanie	44
Vymazanie Originálu alebo titulu/ kapitoly zo zoznamu na prehrávanie	45
Vymazanie časti	45
Pomenovanie titulu	46
Vyhľadávanie podľa času	46
Triedenie	47
Obnovovanie / zopakovanie posledného vymazania	47
Spojenie dvoch titulov do jedného	47
Rozdelenie jedného titulu do dvoch	48
Spojenie dvoch titulov do jedného	48
Presunutie kapitoly zo Zoznamu na prehrávanie	49
Ukrytie titulu / kapitoly	49
Ochrana titulu	49
Kopírovanie	50-52
Pred kopírovaním	50
Kopírovanie z HDD na DVD	51
Kopírovanie z DVD na HDD	51
Jednodotkové kopírovanie (HDD na DVD)	52
Jednodotkové kopírovanie (DVD na HDD)	52
Odkazy	53-58
Dodatočné informácie	53
Prepísanie nahrávania	53
Prezeranie menu Zoznam titulov zobrazeného na iných DVD rekordéroch alebo prehrávačoch	53
Prehrávanie vašich záznamov na iných DVD prehrávačoch (Finalizácia disku)	53
Kódy jazyka	54
Kódy oblasti	54
Ovládanie televízora dodaným diaľkovým ovládačom	55
Odstraňovanie porúch	56-57
Technické údaje	58

Úvod

Aby ste tento výrobok správne používali, prečítajte si prosím pozorne tento návod na použitie a odložte si ho kvôli neskorším otázkam.

Tento návod na použitie poskytuje informácie o obsluhu a údržbe vášho rekordéra. Ak jednotka potrebuje údržbu, kontaktujte autorizované servisné služby.

O zobrazení symbolu

Na vašom televízore sa môže počas obsluhy zobraziť symbol "  " čo znamená, že funkcia zobrazená v návode na použitie nie je k dispozícii na určitom médiu.

Symbole použité v tomto návode na použitie.

Poznámka:

Poukazuje na špeciálne poznámky a ovládacie prvky.

Tip:

Označuje tipy a rady na uľahčenie práce.

Časť, ktorej titul má jeden z nasledujúcich symbolov, sa týka iba disku s uvedeným symbolom.

HDD Tituly nahrané na HDD

DVD ALL Všetky DVD disky sú uvedené nižšie.

RAM DVD-RAM disk

-RW_{VR} Disky DVD-RW s režimom nahrávania VR

-RW_{Video} Disky DVD-RW s režimom video nahrávania

+RW DVD+RW disk

-R DVD-R disk

+R DVD+R (DL) disk

DVD DVD-Video disk

VCD Video CD

ACD Audio CD

DivX Súbory DivX

MP3 MP3 súbory

WMA WMA súbory

JPEG JPEG súbory

Poznámky o diskoch

Manipulácia s diskami

Nedotýkajte sa strany disku určenej na prehrávanie. Disk držte za okraje, aby na povrchu nezostali odtlačky prstov. Na disk nelepte papier ani pásky.



Skladovanie diskov

Po prehratí uložte disk do obalu. Disk nevystavujte priamemu slnečnému svetlu alebo tepelným zariadeniam, nenechávajte ho v zaparkovaných autách priamo na slnečnom svetle.

Čistenie diskov

Odtlačky prstov a prach na disku môžu spôsobiť slabú kvalitu obrazu a poruchy zvuku. Pred prehrávaním disk vyčistite čistou látkou. Disk utrite od stredu k okraju.

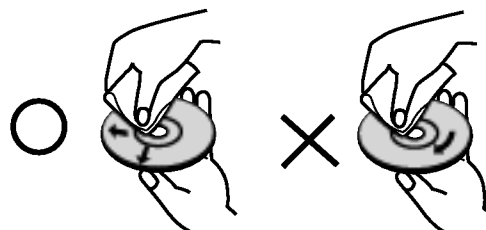

Nepoužívajte silné rozpúšťadlá ako alkohol, benzín, riedidlo, bežne dostupné čistiace prostriedky alebo antistatický sprej určený na vinylové platne.

Zrážanie vlhkosti

Zariadenie nikdy nepoužívajte ihneď po jeho prenose z chladného na teplé miesto. Nechajte ho dve alebo tri hodiny bez obsluhy. Ak použijete prístroj takýmto spôsobom, môže poškodiť disky a vnútorné súčiastky.

Nahrávateľné a prehrávateľné disky



DVD-RW (Digitálny video disk - prepisovateľný):

- Disky DVD-RW môžu byť naformátované na nahrávanie v režime VR alebo v režime Video.
- Tieto disky môžete nahrávať opakovane. Záznamy je možné vymazať a potom na rovnaký disk nahráť iné záznamy.

[Režim VR]

- Na nahrávkach môžete vykonávať rozsiahle úpravy
- Prehrávateľné iba na kompatibilných prehrávačoch v režime VR (po finalizácii)

[režim Video]

- Prehrávateľné na bežných DVD prehrávačoch (po finalizácii)
- Obmedzené možnosti úprav



DVD-R (Digitálny video disk - zapisovateľný)

- Na tieto disky je možné nahrávať len raz. Po finalizácii DVD-R nie je možné na disk nahrávať alebo upravovať záznamy.
- Disky DVD-R je možné nahrávať len v režime Video.
- Prehrávateľné na bežných DVD prehrávačoch (po finalizácii)
- Obmedzené možnosti úprav



DVD-RAM (DVD – pamäť s náhodným prístupom)

- DVD-RAM disky sa dajú naformátovať na nahrávanie v režime VR.
- Na tieto disky sa dá nahrávať opakovane. Nahrávky je možné vymazať a na disk nahráť iný obsah.
- Prehrávateľné na DVD-RAM kompatibilných prehrávačoch.
- Nahrávky sa dajú rozsiahlo upravovať.
- Na tomto zariadení sa dajú použiť len štandardné disky DVD-RAM verzie 2.0, 2.1 a 2.2.
- Na tomto zariadení sa nedajú použiť DVD-RAM disky kazetového typu.



DVD+RW (Digitálny video disk + prepisovateľný)

- Na tieto disky je možné nahrávať opakovane. Záznamy je možné vymazať a potom na rovnaký disk nahráť iné záznamy.
- Prehrávateľné na DVD+RW kompatibilných prehrávačoch (automaticky finalizované)
- Upravovaný obsah je prehrávateľný na DVD+RW kompatibilných prehrávačoch len po finalizácii.
- V nahrávkach môžete upravovať titul / kapitolu



DVD+R (Digitálny video disk + zapisovateľný)

- Na tieto disky je možné nahrávať len raz. Po finalizácii DVD+R nie je možné na disk nahrávať alebo upravovať záznamy.
- Prehrávateľné na kompatibilných DVD+R prehrávačoch (po finalizácii)
- Upravovaný obsah nie je kompatibilný s kompatibilnými DVD+R prehrávačmi. (Skryť, zlučovanie kapitoly, pridanie značky kapitoly, atď.)
- Obmedzené možnosti úpravy titulu/kapitoly.



DVD+R DL (Digitálny video disk + zapisovateľný, dvojvrstvový)

- Na tieto disky je možné nahrávať len raz. Po finalizácii DVD+R DL nie je možné na disk nahrávať alebo upravovať záznamy.
- Miesto na ukladanie záznamu je takmer zdvojnásobené dvojitou vrstvou DVD+R a umožňuje tak zákazníčkovi napáliť až 8,5 GB videa na jeden DVD+R disk.
- Prehrávateľné na kompatibilných DVD+R DL prehrávačoch (po finalizácii)
- Upravovaný obsah nie je kompatibilný s kompatibilnými DVD+R DL prehrávačmi. (Skryť, zlučovanie kapitoly, pridanie značky kapitoly, atď.)
- Obmedzené možnosti úpravy titulu/kapitoly.

Odporúčané zapisovateľné DVD disky

DVD-R	DVD+R	DVD-RW	DVD+RW	DVD+R(DL)	DVD-RAM
Mitsubishi (8x, 16x)	Mitsubishi (8x, 16x)	Mitsubishi (4x)	Mitsubishi (4x)	Mitsubishi (2.4x, 8x)	Fujifilm (2x)
That's (8x, 16x)	Ricoh (8x, 16x)	Verbatim (4x)	SONY (4x)	Maxell (2.4x)	Mitsubishi (3x)
Verbatim (8x)	Verbatim (8x)	JVC (4x)	Imation (4x)	-	Maxell (5x)
-	-	Victor (4x)	Maxell (4x)	-	-
-	-	Maxell (4x)	Ricoh (4x)	-	-

Poznámka: Ak sú DVD-RW/DVD+RW nahrané pomocou počítača alebo iného DVD rekordéra, nebude možné tieto disky formátovať pomocou tohto rekordéra. Preto ak chcete použiť disk na tomto rekordéri, musíte ho naformátovať na pôvodnom rekordéri.

Prehrávané disky



DVD (8 cm / 12 cm disk)

Disky, ako napríklad filmy si môžete kúpiť alebo požičať



Video CD (VCD) (8 cm / 12 cm disk)

VIDEO CD alebo CD-R /CD-RW vo formáte VIDEO CD/Super VIDEO CD



Audio CD (8 cm / 12 cm disk)

Hudobné CD alebo CD-R / CD-RW vo formáte hudobné CD, ktoré si môžete kúpiť



CD-R/CD-RW (8 cm / 12 cm disk)

CD-R / CD-RW disky, ktoré obsahujú zvukové tituly, súbory DivX, MP3, WMA, alebo JPEG.

Poznámky:

- V závislosti od stavu nahrávok alebo CD R/RW (alebo DVD±R/RW) disku, niektoré CD-R/RW (alebo DVD±R/RW) disky nie je možné na zariadení prehrať.
- Na žiadnu stranu disku (označenú stranu alebo prehrávanú stranu) nedávajte nálepky alebo pečiatky.
- Nepoužívajte nepravidelne tvarované CD (napr. v tvare srdca alebo osemhranu). Môže dôjsť k poruche.
- V závislosti od nahrávacieho softvéru a od finalizácie sa niektoré nahrané disky (CD-R/RW alebo DVD±R/RW) nemusia dať prehrať.
- DVD-R/RW, DVD+R/RW a CD-R/RW disky nahrávané pomocou osobného počítača, DVD alebo CD rekordéra nemusia byť prehrávané, ak sú poškodené, špinavé, alebo ak sa v objektíve rekordéra nachádza špina alebo je vlhký.
- Ak nahrávate disk pomocou osobného počítača, dokonca aj ak nahrávate na kompatibilný formát, sú prípady, keď nemusí byť tento disk prehraný kvôli nastaveniam aplikačného softvéru použitého na vytvorenie disku. Ďalšie podrobnosti nájdete u vydavateľa softvéru.)
- Tento rekordér vyžaduje disky a nahrávky, ktoré vyhovujú určitým technickým štandardom, aby dosiahol optimálnu kvalitu prehrávania. Nahrané DVD sú automaticky nastavené na tieto štandardy. Je veľa rôznych typov nahrávateľných diskových formátov (vrátane CD-R obsahujúcich MP3 alebo WMA súbory) a tieto si vyžadujú určité existujúce podmienky (viď hore) pre zabezpečenie kompatibilného prehrávania.
- Zákazníci by mali vziať na vedomie, že na sťahovanie MP3 / WMA súborov a hudby z internetu je potrebné povolenie. Naša spoločnosť nemá právo na poskytnutie akéhokoľvek povolenia. Povolenie musíte vždy získať od majiteľa práv.

Regionálny kód

Regionálny kód pre tento prístroj je vytlačený na jeho zadnej strane. Tento prístroj dokáže prehrať len DVD disky s takým istým označením ako je uvedené na zadnej strane prístroja alebo disky označené "ALL".

Poznámky k regionálnym kódom

- Väčšina DVD diskov má na obale jasne viditeľne zobrazenú zemeguľu s číslom. Toto číslo sa musí zhodovať s regionálnym kódom prístroja, inak nie je možné disk prehrať.
- Ak sa pokúsite prehrať DVD disk s iným regionálnym kódom ako má váš prístroj, na obrazovke sa zobrazí správa "Incorrect region code. Can't play back".

Možnosti kopírovania alebo presúvania

Z	Na	MP3/WMA	JPEG	DivX	Audio CD	Video CD	Titul ¹
HDD	DISK	Nie	Nie	Nie	Nie	Nie	Áno
HDD	Memory Card ^{*2}	Nie	Áno	Nie	Nie	Nie	Nie
DISK	HDD	Áno	Áno	Áno	Nie	Nie	Áno
DISK	Memory Card ^{*2}	Nie	Áno	Nie	Nie	Nie	Nie
Memory Card ^{*2}	DISK	Nie	Nie	Nie	Nie	Nie	Nie
Memory Card ^{*2}	HDD	Áno	Áno	Nie	Nie	Nie	Nie

*1 Titul je nahrávaný z tohto prístroja.

*2 Modely RH188S/RH188HS/RH199S/RH199HS nemajú sloty pre pamäťové karty.

O internom pevnom disku

Interný pevný disk (HDD) je krehkou súčasťou zariadenia. Aby ste sa vyhli možným poruchám HDD, používajte prosím rekordér v súlade s nižšie uvedenými pokynmi.

Odporúčame, aby ste si dôležité záznamy záložovali na DVD diskoch, aby ste predišli ich náhodnému vymazaniu.

- Rekordérom nehýbte, keď je zapnutý.
- Rekordér nainštalujte a používajte na stabilnom a rovnom povrchu.
- Neblokujte ventilačné otvory na zadnej strane.
- Rekordér nepoužívajte na nadmerne horúcich alebo vlhkých miestach alebo na miestach, kde sa vyskytujú náhle zmeny teploty. Náhle zmeny teploty môžu spôsobiť kondenzáciu vody vo vnútri rekordéra. Môže to zapríčiniť poruchu HDD.
- Keď je rekordér zapnutý, nevyťahujte zástrčku zo zásuvky a nevypínajte elektriku pomocou ističov.
- Rekordérom nehýbte bezprostredne po vypnutí. Ak potrebujete rekordér premiestniť, postupujte podľa nižšie uvedených krokov:
 1. Potom, ako sa na displeji zobrazí správa POWER OFF, počkajte aspoň dve minúty.
 2. Vytiahnite zástrčku z elektrickej zásuvky.
 3. Rekordér premiestnite.
- Ak vypadne napájanie, keď je rekordér zapnutý, existuje riziko, že niektoré dáta na HDD sa stratia.
- Pevný disk je veľmi chýlostivý. Ak ho budete používať nesprávnym spôsobom alebo v nevhodnom prostredí, je možné, že HDD po niekoľkých rokoch používania zlyhá. Problémy sa ohlasujú neočakávaným mrznutím počas prehrávania alebo nápadným ruchom (mozaikou) v obraze. Niekedy sa však nemusia vyskytnúť žiadne varovné signály poruchy HDD.

Ak sa pevný disk pokazí, nebude možné prehrávať žiadny zaznamenaný materiál. V tomto prípade bude potrebné pevný disk vymeniť.

Karta použiteľná v tejto jednotke (Len RH200MHS)

- Compact Flash karty (CF)
- Micro Drive (MD), ST1 MD
- Secure Digital karty (SD), Mini SD
- Multi Media karty (MMC), MMC Plus, RS MMC, MMC Mobile
- xD-Picture karty (xD)
- Memory Stick (MS), MS Duo, MS Pro, MS Pro Duo
- Kompatibilné s: FAT 12, FAT 16 alebo FAT 32
- Používajte len vyššie odporúčené pamäťové karty.

Ochrana proti prepísaniu

Ak karta, ktorá má ochranu proti prepísaniu, má tento prepínač zapnutý, nie je možné kartu zapisovať, vymazávať alebo formátovať.

Vkladanie/vyberanie pamäťovej karty



Vložte kartu CF, MD alebo ST1 MD

Vložte kartu SD, Mini SD, MMC, MMC Plus, RS MMC, MMC Mobile, xD, MS, MS Duo, MS-Pro, alebo MS Pro Duo karty

Vloženie karty

Zasuňte priamo dovnútra až kým nedosadne na miesto.

Vybratie karty

Slot 1: Kartu opatrne vytiahnite.

Slot 2: Zatláčajte na stred karty a potom ju opatrne vytiahnite.

Poznámky:

- Pamäťové karty uložte mimo dosahu detí. V prípade prehltnutia okamžite vyhľadajte lekársku pomoc.
- V tomto rekordéri v niektorých prípadoch nie je možné použiť pamäťovú kartu
- **Pamäťovú kartu nevyťahujte počas prevádzky (prehrávanie, kopírovanie, atď.).**

Použitie pamäťovej karty

1. Vložte pamäťovú kartu.
2. Na diaľkovom ovládači stlačte HOME.
3. Vyberte možnosť [MUSIC], alebo [PHOTO].
4. Vyberte [Memory Card 1] alebo [Memory Card 2] a potom stlačte ENTER.
Podrobnosti o možnostiach nájdete na strane 16.

Predný panel

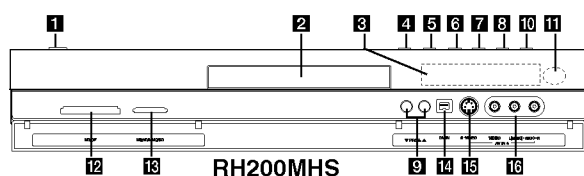
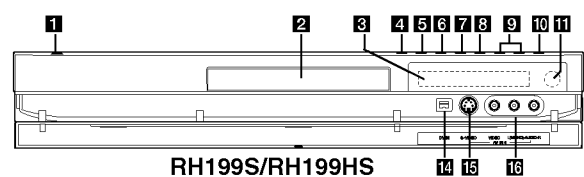
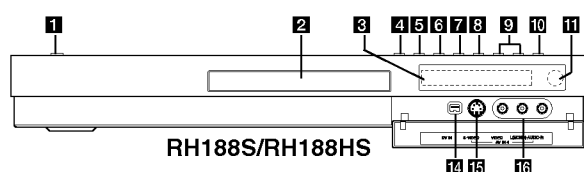

1 Tlačidlo POWER (napájanie)

Zapína a vypína rekordér.

2 Podložka na disk

Sem vložte disk.

3 Displej

Zobrazuje aktuálny stav rekordéra.

T/S: Indikuje režim časového posunu.

REC: Rekordér nahráva.

HDD: Rekordér je v režime HDD.

DVD: Rekordér je v režime DVD.

HDD ◀ ▶ DVD: Rekordér kopíruje.

TV: Ukazuje, keď je rekordér v režime Ladenie TV.

⊙: Ukazuje, keď je rekordér v režime časového nahrávania alebo je časové nahrávanie naprogramované.

⌚: Ukazuje hodiny, celkový čas prehrávania, uplynulý čas, číslo titulu, číslo kapitoly / stopy, kanál, atď.

4 OPEN / CLOSE (⏏)

Otvára alebo zatvára podložku na disk.

5 HDD/DVD

Nastavuje režim rekordéra pre HDD alebo DVD.

6 ■ (STOP)

Zastavuje prehrávanie alebo nahrávanie.

7 ▶ / ⏸ (PLAY / PAUSE)

Začiatok prehrávania.

Dočasne pozastavuje prehrávanie alebo nahrávanie. Opätovným stlačením vystúpite z režimu Pauza.

8 ● (REC)

Začiatok nahrávania. Opakovaným stlačením nastavíte čas nahrávania.

9 PROG. (▼/▲)

Prepína medzi uloženými kanálmi.

10 TIMESHIFT (RH188S/RH199S)

Aktivuje pozastavenie aktuálneho televízneho vysielanie/prehrávanie (časový posun) aktuálneho televízneho programu.

10 RESOLUTION (RH188HS/RH199HS/RH200MHS)

Nastavuje výstupné rozlíšenie pre zdiery HDMI a COMPONENT/ PROGRESSIVE SCAN VIDEO OUT.

- HDMI: 1080i, 720p, 576p, 576i

- COMPONENT: 576p, 576i

11 Snímač diaľkového ovládania

Sem smerujte diaľkové ovládanie rekordéra.

12 Otvor 1 na pamäťovú kartu (Ien RH200MHS)

Vložte pamäťovú kartu (CF/MD/ST1 MD).

13 Otvor 2 na pamäťovú kartu (Ien RH200MHS)

Vložte pamäťovú kartu (SD/Mini SD/MMC/MMC Plus/RS MMC/MMC Mobile/xD/MS/MS Duo/MS-Pro/MS Pro Duo).

14 DV IN

Pripojenie DV výstupu digitálnej videokamery.

15 AV IN 4 (S-VIDEO IN)

Pripojenie S-video výstupu k vonkajšiemu zdroju (TV / Monitor, videoprehrávač, videokamera, atď.).

16 AV IN 4 (VIDEO IN/AUDIO IN (Left/Right))

Pripojenie audio / video výstupu k vonkajšiemu zdroju (Audio systém, TV / Monitor, videoprehrávač, videokamera, atď.).

Diaľkové ovládanie

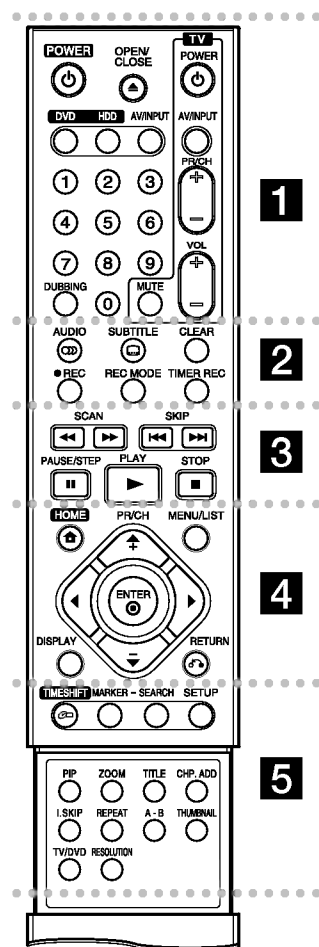

- • • • • **1** • • • • •
- POWER:** Zapína a vypína rekordér.
- OPEN/CLOSE (▲):** Otvára a zatvára podložku na disk.
- DVD:** Výber režimu DVD.
- HDD:** Výber režimu HDD.
- AV/INPUT:** Mení vstup použitý na nahrávanie (Tuner, AV 1-4, alebo DV VSTUP).
- Číselné tlačidlá 0-9:** Výber očíslovaných možností v ponuke.

Obsluha diaľkového ovládania

Diaľkové ovládanie nasmerujte na snímač a stlačte tlačidlá.

Upozornenie

Nepoužívajte naraz staré a nové batérie. Nikdy nemiešajte rôzne druhy batérií (štandardné, alkalické, atď.).

DUBBING: Kopíruje DVD na HDD (alebo HDD na DVD).

Tlačidlá na ovládanie televízora: viď strana 55

• • • • • **2** • • • • •

AUDIO (∞): Výber jazyka alebo zvukového kanálu.

SUBTITLE (☐): Výber jazyka titulkov.

CLEAR: Odstraňuje číslo stopy z Programového zoznamu alebo záložku z menu Vyhľadávania podľa záložky.

REC (●): Začiatok nahrávania.

REC MODE: Vyberie režim nahrávania.

TIMER REC: Zobrazuje menu Časového nahrávania.

• • • • • **3** • • • • •

SCAN (◀◀ / ▶▶): Vyhľadávanie dopredu alebo dozadu.

SKIP (◀◀◀ / ▶▶▶): Preskočenie na ďalšiu alebo predchádzajúcu kapitolu alebo skladbu.

PAUSE/STEP (⏸): Pozastavenie prehrávania alebo nahrávania.

PLAY (▶): Začiatok prehrávania.

STOP (■): Zastavuje prehrávanie alebo nahrávanie.

• • • • • **4** • • • • •

HOME: Otvorí alebo zruší menu HOME.

MENU/LIST: Vstúpi do menu DVD disku. Prepína medzi menu Zoznam titulov—Originál a Zoznam titulov—Zoznam na prehrávanie.

◀ / ▶ / ▲ / ▼ (left/right/up/down): Vyberie možnosti v ponuke.

ENTER (⊙)

- Potvrdenie výberu v ponuke.
- Zobrazuje informáciu počas prezerania TV programu.

PR/CH (+/-): Prepína medzi uloženými kanálmi.

DISPLAY: Prístup k zobrazeniu na obrazovke.

RETURN (↶)

Odstraňuje menu.

• • • • • **5** • • • • •

TIMESHIFT: Aktivuje pozastavenie aktuálneho televízneho vysielania/prehrávania (časový posun) aktuálneho televízneho programu.

MARKER: Označí ktorýkoľvek bod počas prehrávania.

SEARCH: Zobrazuje menu vyhľadávania podľa záložky.

SETUP: Otvorí alebo zruší ponuku nastavenia.

PIP: Zapne alebo vypne funkciu PIP.

ZOOM: Zväčšuje video obraz.

TITLE: Zobrazí hlavnú ponuku na disku, ak je k dispozícii.

CHP. ADD: Vkladá záložku kapitoly pri prehrávaní / nahrávaní

I.SKIP (INSTANT SKIP):

Preskočenie o 15 sekúnd dopredu počas prehrávania.

REPEAT: Opakovanie kapitoly, stopy, všetkého.

A-B: Opakovať sekvenciu.

THUMBAIL: Výber náhľadu.

TV/DVD: Prehliadanie kanálov vybraných tunerom rekordéra alebo televíznym tunerom.

RESOLUTION (len RH188HS, RH199HS, RH200MHS):

Nastavenie rozlíšenia výstupu HDMI.

Vkladanie batérií do diaľkového ovládača

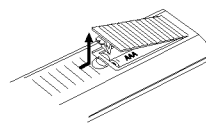

Otvorte kryt batérií na zadnej strane diaľkového ovládača a vložte dve R03 (veľkosť AAA) batérie, dbajte pritom + na - správnu polarizáciu.

Montáž a nastavenia

Zadný panel

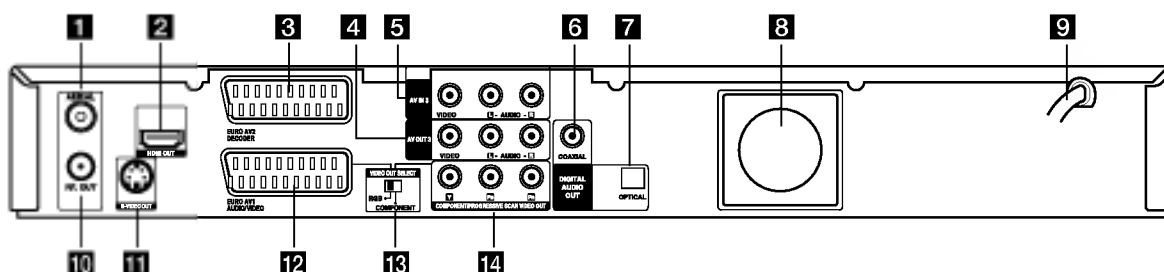

1 ANTÉNA

Anténu pripojte k tejto koncovke.

2 HDMI konektor (Typ A)

(len RH188HS/RH199HS/RH200MHS)

HDMI výstup poskytuje vysokokvalitné prepojenie pre digitálne audio a video.

3 EURO AV 2 DECODER

Pripojenie audio / video výstupu k vonkajšiemu zdroju (Pay – TV dekodér, Set Top Box, videoprehrávač, atď.).

4 AV OUT 3 (VIDEO / AUDIO VÝSTUP (Ľavý/Pravý))

Pripojte k televízoru s video/audio vstupmi.

5 AV IN 3 (VIDEO IN/AUDIO IN (Left/Right))

Pripojenie audio / video výstupu k vonkajšiemu zdroju (Audio systém, TV / Monitor, videoprehrávač, videokamera, atď.).

6 COAXIAL (Digitálny konektor audio výstupu)

Pripojenie k digitálnemu (koaxiálnemu) audio zariadeniu.

7 OPTICAL (Digitálny konektor audio výstupu)

Pripojenie k digitálnemu (optickému) audio zariadeniu.

8 Ventilátor

9 Elektrický napájací kábel

Pripojenie k zdroju energie.

10 RF. OUT

Preberá signál z anténnej zástrčky k vášmu televízoru / monitoru

11 S-VIDEO OUT

Pripojte k vstupu S-Video na televízore.

12 EURO AV 1 AUDIO/VIDEO

Pripojenie televízora ku konektoru SCART.

13 Prepínač VIDEO OUT SELECT

Vyberte buď COMPONENT alebo RGB signál konektora EURO AV1 AUDIO/VIDEO podľa toho, ako pripojíte rekordér k televízoru.

14 COMPONENT/PROGRESSIVE SCAN VIDEO OUT (Y Pb Pr)

Pripojte k televízoru so vstupmi Y Pb Pr.

Pripojenie k anténe

Anténny kábel vyťahnite z televízora a zasuňte ho do anténnej zásuvky na zadnej strane rekordéra. Jeden koniec anténneho kábla zasuňte do televíznej zástrčky na rekordéri a druhý koniec do sériovej vstupnej zástrčky na televíznom prijímači.

RF koaxiálne prepojenie

Pripojte RF. OUT na rekordéri spojte s anténnym vstupom na televíznom prijímači pomocou dodaného 75-ohmového koaxiálneho kábla (R). RF. OUT konektor preberá signál z anténnej zástrčky.

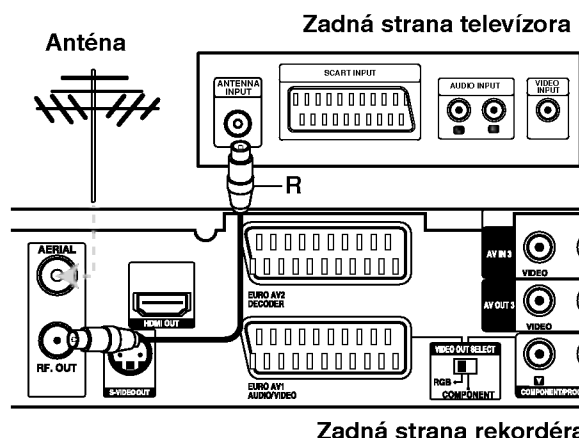

Pripojenie k televízoru

- Spravte jedno z nasledovných pripojení, v závislosti od možností vášho vybavenia.
- Ak používate konektory COMPONENT/ PROGRESSIVE SCAN VIDEO OUT, nastavte prepínač VIDEO OUT SELECT na COMPONENT. Ak používate SCART konektor, nastavte VIDEO OUT SELECT na RGB.

Tipy

- V závislosti na vašom televízore a iných zariadeniach, ktoré chcete prepojiť, existujú rôzne spôsoby, ako môžete rekordér zapojiť. Použite len jedno z nižšie uvedených spojení.
- Najlepšie prepojenie nájdete v návodoch k vášmu televízornému prijímaču, videorekordéru, hi-fi veži alebo iným zariadeniam.

Upozornenie

- Presvedčte sa, že rekordér je priamo spojený s televízorom. Naladte televízor na správny kanál na vstup video signálu.
- Nepripájajte konektor AUDIO OUT na rekordéri ku konektoru phono in (nahrávací konektor) vášho audio systému.
- Nepripájate rekordér cez videorekordér. Obraz z DVD by mohol byť narušený systémom ochrany proti kopírovaniu.

Zadná strana televízora

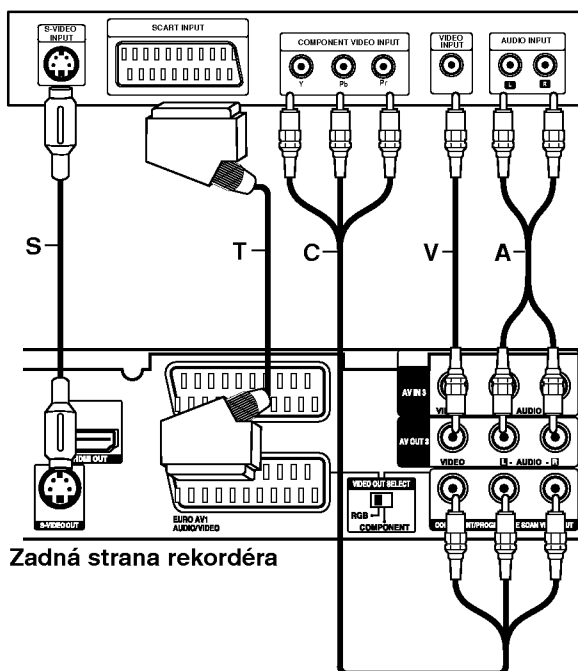

Zadná strana rekordéra

Pripojenie SCART

Konektor EURO AV1 AUDIO/VIDEO SCART na rekordéri pripojte k príslušnému vstupnému konektoru na televízore pomocou SCART kábla (**T**).

Video pripojenie

Konektor VIDEO OUT na rekordéri pripojte ku konektoru VIDEO IN na televízore pomocou video kábla (**V**).

Zvukové pripojenie (ľavý/pravý)

Ľavý a pravý konektor AUDIO OUT na rekordéri pripojte k vstupnému ľavému a pravému audio konektoru na televízore pomocou audio káblov (**A**). Nepripájajte konektor AUDIO OUT na rekordéri ku konektoru phono in (nahrávací konektor) vášho audio systému.

Pripojenie cez S-Video

Pripojte konektor S-VIDEO OUT na rekordéri k vstupu S-Video na televízore pomocou kábla S-Video (**S**).

Pripojenie cez Component Video

Pripojte konektory COMPONENT / PROGRESSIVE SCAN VIDEO OUT na rekordéri k príslušným vstupným konektorom na televízore pomocou kábla Y Pb Pr (**C**).

Ak váš televízor podporuje vysoké rozlíšenie alebo príjem digitálneho televízneho signálu, môžete využiť výstup progressive scan pre najvyššie možné rozlíšenie. Ak váš televízor nepodporuje formát Progressive Scan a skúsíte použiť Progressive Scan na rekordéri, obraz sa zobrazí zakódovaný.

- RH188S/RH199S: V ponuke nastavenia nastavte voľbu [Progressive Scan] na [ON] pre progresívny signál, viď stranu 18.
- RH188HS/RH199HS/RH200MHS: Nastavte rozlíšenie na 576p pomocou tlačidla RESOLUTION pre progresívny signál.

Poznámka:

Funkcia progressive scan nefunguje s analógovými video pripojeniami (žltý konektor VIDEO OUT) alebo s pripojením S-VIDEO.

Upozornenie (len RH188S/RH199S)

Po zadaní výstupu Progressive Scan bude obraz viditeľný len na televízore alebo monitore kompatibilnom so systémom Progressive Scan. Ak Progressive Scan nastavíte na [ON] omylom, musíte rekordér vynulovať. Najprv z rekordéra vyberte disk. Potom stlačte STOP (■) a podržte ho päť sekúnd. Video výstup sa zmení na štandardné nastavenie a obraz bude znovu viditeľný aj na bežnom analógovom televízore alebo monitore.

Upozornenie (len RH188HS/RH199HS/RH200MHS)

Ak je rozlíšenie nastavené na 720p alebo 1080i, pripojenia VIDEO OUT, S-VIDEO a COMPONENT VIDEO OUT nie sú dostupné.

HDMI zapojenie (len RH188HS/ RH199HS/RH200MHS)

Ak máte HDMI televízor alebo monitor, môžete ho pripojiť k tomuto rekordéru pomocou HDMI kábla.

1. Pripojte konektor HDMI na rekordéri s konektorom HDMI na HDMI kompatibilnom televízore alebo monitore (**H**).
2. Nastavte zdroj televízora na HDMI (obráťte sa na Návod na použitie televízora).

Poznámky:

- Ak váš televízor nie je schopný pracovať so vzorkovacou frekvenciou 96 kHz, nastavte v ponuke nastavenia voľbu [Sampling Freq.] na hodnotu [48 kHz] (viď strana 19). Ak je zvolená táto možnosť, prístroj bude automaticky konvertovať 96 kHz signály na 48 kHz, takže váš systém ich dokáže dekódovať.
- Ak váš televízor nemá dekóder Dolby Digital a MPEG, nastavte v ponuke nastavenia voľbu [Dolby Digital] a [MPEG] na [PCM] (viď strana 19).
- Ak váš televízor nemá DTS dekóder, nastavte v ponuke nastavenia voľbu [DTS] na [OFF] (viď strana 19). Aby ste si mohli vychutnať viackanálový priestorový zvuk DTS, musíte pripojiť rekordér k prijímaču, ktorý podporuje DTS, cez niektorý z digitálnych audio výstupov na rekordéri.
- Šípka na tele konektorového kábla by mala byť obrátená rovnakým smerom ako konektor na rekordéri.

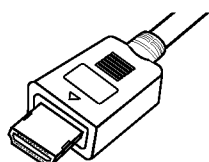

(Typ A)

- Ak počujete zvuk alebo sa na obrazovke objavia pásy, skontrolujte HDMI kábel.

Tip:

Keď použijete pripojenie HDMI, môžete zmeniť rozlíšenie (576i, 576p, 720p alebo 1080i) pre výstup HDMI pomocou tlačidla RESOLUTION.

VAROVANIE

Zmena rozlíšenia, keď je rekordér pripojený cez HDMI konektor, môže spôsobiť poruchy. Tento problém vyriešite tak, že rekordér vypnete a potom znovu zapnete.

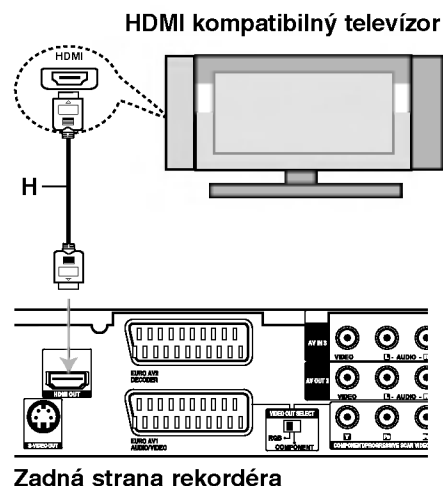

O HDMI

HDMI (High Definition Multimedia Interface) podporuje video aj audio pri jednoduchom digitálnom pripojení pri použití DVD prehrávačov, Set-Top Boxes a ďalších AV zariadení.

HDMI bolo vyvinuté na poskytovanie HDCP technológií (High Definition Contents Protection). HDCP sa používa na ochranu prenášaného a prijatého digitálneho obsahu. HDMI má schopnosť podporovať štandardné, rozšírené alebo vysoko-rozlíšené video plus štandardný multikanálový priestorový zvuk.

Funkcie HDMI obsahujú nekomprimované digitálne video, šírku pásma až do 5 gigabitov za sekundu, jeden konektor (namiesto niekoľkých káblov a konektorov), a komunikáciu medzi zdrojmi AV a zariadením AV, ako je DTV.

HDMI, logo HDMI a High-Definition Multimedia Interface sú obchodné značky alebo registrované obchodné značky HDMI licensing LLC.

Doplnkové informácie pre HDMI

- Keď pripájate zariadenie kompatibilné s HDMI alebo DVI, uistite sa o nasledovnom:
 - Pokúste sa vypnúť zariadenie HDMI/DVI a tento rekordér.
 - Ďalej zapnite zariadenie HDMI/DVI a nechajte ho asi 30 sekúnd, potom zapnite tento rekordér.
 - Video vstup pripojeného zariadenia je nastavený správne pre túto jednotku.
 - Pripojené zariadenie je kompatibilné s video vstupmi 720(1440)x576i, 720x576p, 1280x720p alebo 1920x1080i
- Nie všetky zariadenia DVI kompatibilné s HDCP fungujú s týmto rekordérom.
 - Obraz sa neukáže správne na zariadení, ktoré nie je kompatibilné so systémom HDCP.

Pripojenie k zosilňovaču

Pripojenie k zosilňovaču vybaveného dvojkanálovým analógovým stereo alebo Dolby Pro Logic II/ Pro Logic

Lavý a pravý konektor AUDIO OUT na rekordéri pripojte k vstupnému ľavému a pravému audio konektoru na zosilňovači, prijímači alebo hi-fi systéme pomocou audio káblov (**A**).

Pripojenie k zosilňovaču vybaveného dvojkanálovým digitálnym stereo zvukom (PCM) alebo k Audio / Video prijímaču vybaveného multi kanálovým dekodérom (Dolby Digital™, MPEG 2, alebo DTS)

1. Jeden z konektorov DIGITAL AUDIO OUT na rekordéri (OPTICAL **O** alebo COAXIAL **X**) pripojte k príslušnému vstupnému konektoru na vašom zosilňovači. Použite voliteľný digitálny (optický **O** alebo koaxiálny **X**) audio kábel.
2. Budete musieť aktivovať digitálny výstup rekordéra. (Vď "Audio nastavenia" na strane 19).

Digitálny multi-kanálový zvuk

Digitálne multi-kanálové pripojenie poskytuje najlepšiu kvalitu zvuku. Na to potrebujete multi-kanálový audio/video prijímač, ktorý podporuje jeden alebo viacero audio formátov podporovaných vašim rekordérom (MPEG 2, Dolby Digital a DTS). Skontrolujte návod k zosilňovaču a logá na prednej strane prijímača.

Upozornenie:

Vzhľadom na licenčnú zmluvu s DTS bude digitálny výstup pri zvolení DTS audio stream vo formáte DTS digital out.

Poznámky:

- Ak sa formát zvuku digitálneho výstupu nezhoduje so schopnosťami vášho prijímača, prijímač bude vydávať silný, skreslený zvuk, alebo nebude vydávať žiadny zvuk.
- Šesťkanálový digitálny priestorový zvuk cez digitálne pripojenie môžete dosiahnuť, iba ak je váš prijímač vybavený digitálnym multikanálovým dekodérom.
- Na zobrazenie audio formátu aktuálneho DVD na obrazovke stlačte AUDIO.
- Tento rekordér nevykonáva interné (2 kanálové) dešifrovanie DTS zvukovej stopy. Pre vychutnanie si DTS multikanálového priestorového zvuku tohto rekordéra na DTS kompatibilnom prijímači cez jeden z digitálnych audio výstupov rekordéra.

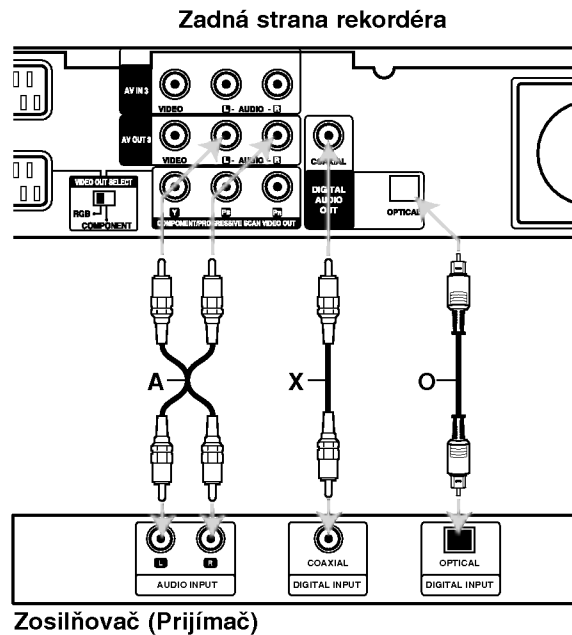

Vyrobené v licencii Dolby Laboratories. "Dolby" "Pro Logic" a symbol dvojité D sú ochranné známky Dolby Laboratories.

"DTS" a "DTS Digital Out" sú ochranné známky Digital Theater, Inc.

Prídavné audio/video (A/V) pripojenia

Pripojenie dekodéra a PAY-TV/Canal Plus

Programy PAY-TV/Canal Plus môžete pozerať alebo nahrávať, ak k rekordéru pripojíte dekodér (nie je súčasťou balenia). Pri pripájaní dekodéra odpojte rekordér od elektrickej siete.

Ak chcete sledovať alebo nahrávať programy PAY-TV/Canal Plus, nastavte v ponuke nastavenia voľbu [AV2 Connection] na [Decoder] (viď stranu 18) a voľbu programu [Decoder On/Off] nastavte na [ON] (strana 17).

Tip:

Na pozerať signálov z pripojeného tunera k vášmu televízoru nemusíte zapínať rekordér.

Poznámka:

Ak rekordér odpojíte zo zdroja elektrickej energie, nebudete môcť pozerať signály z pripojeného dekodéra.

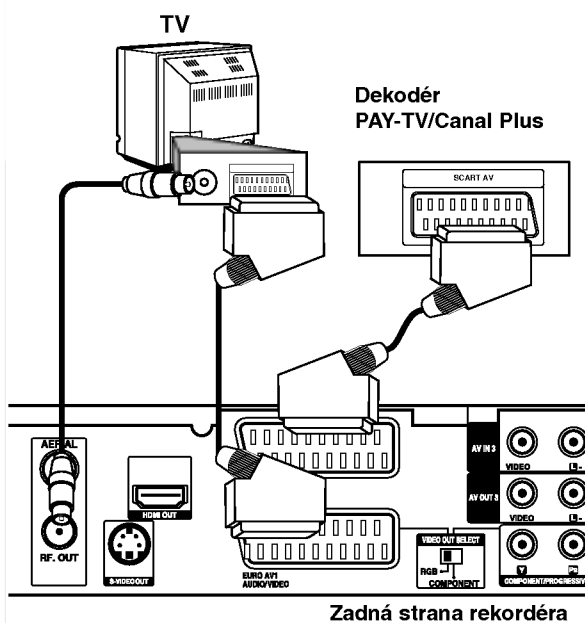

Pripojenie ku konektoru EURO AV2 DECODER

Videorekordér alebo podobné nahrávacie zariadenie pripojte ku konektoru EURO AV2 DECODER tohto rekordéra.

Ak chcete sledovať alebo nahrávať zdroj z konektora EURO AV2 DECODER, nastavte voľbu [AV2 Connection] na [Others] (viď strana 18) a voľbu [AV2 Record] nastavte podľa potreby na [Auto], [CVBS] alebo [RGB] (viď strana 21).

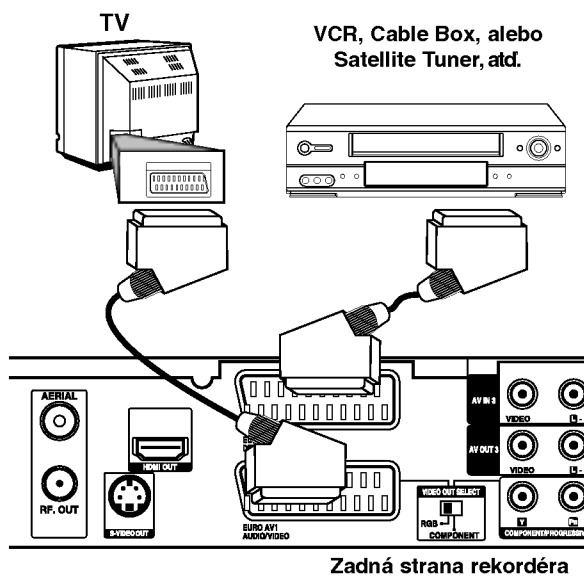

Tip:

na pozerať signálov z pripojeného tunera k vášmu televízoru nemusíte zapínať rekordér.

Poznámky:

- Obrazy, ktoré obsahujú signály na ochranu pred kopírovaním a zakazujú akékoľvek kopírovanie, nie je možné nahrávať.
- Ak budete viesť signály rekordéra cez videorekordér, nezískate čistý obraz na obrazovke. Uistite sa, že ste váš videorekordér pripojili k rekordéru a televízor podľa pokynov uvedených nižšie. Ak chcete pozerať videokazety, pozerať ich cez druhý kanálový vstup na vašom televízore.

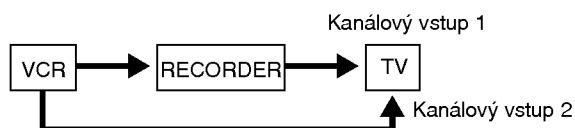

- Ak z tohto rekordéra nahrávate na videorekordér, neprepínajte vstupný zdroj na televízore stláčaním tlačidla TV/DVD na diaľkovom ovládači.
- Ak používate B Sky B tuner, zabezpečte sa, že ste pripojili konektor VCR SCART tunera ku konektoru EURO AV2 DECODER.
- Ak rekordér odpojíte zo zdroja elektrickej energie, nebudete môcť pozerať signály z pripojeného videorekordéra alebo tunera.

Pripojenie ku konektorom AV IN 3 alebo AV IN 4

Vstupné konektory (AV IN 3, AV IN 4) na rekordéri pripojte pomocou audio/video káblov do vstupných audio/video zásuviek na vašom prídavnom zariadení.

Poznámka:

Ak používate konektor S-VIDEO IN na prednom paneli, konektor VIDEO IN na prednom paneli nie je k dispozícii.

Panel konektora prídavného komponentu (videorekordér, videokamera, atď.)

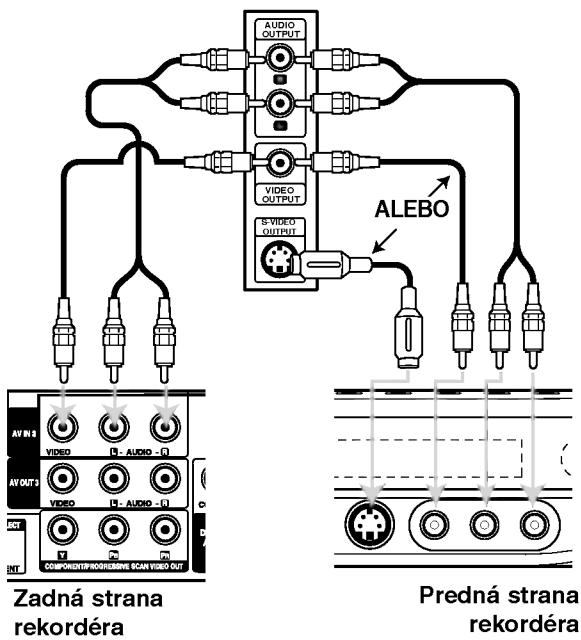

Pripojenie digitálnej videokamery

Pomocou konektora DV IN na prednom paneli je možné pripojiť DV digitálnu kameru a digitálne prenášať DV pásy na DVD.

Na pripojenie konektora DV in/out vašej DV kamery ku konektoru DV IN na prednom paneli tohto rekordéra použite DV kábel (nie je súčasťou dodávky).

Poznámka:

Tento konektor slúži iba na pripojenie k DV digitálnej videokamere.. Nie je kompatibilný s digitálnymi satelitnými tunerami alebo s D-VHS videodekmi.

DV digitálna videokamera

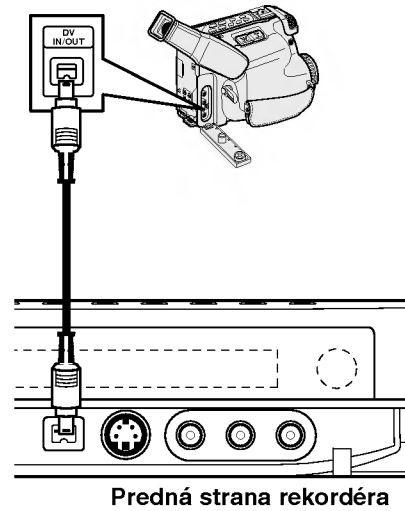

Používanie hlavnej ponuky

Z hlavnej ponuky môžete pristupovať k všetkým médiám pre prehrávanie alebo nahrávanie.

1. Zobrazte hlavnú ponuku stlačením tlačidla HOME.
2. Pomocou tlačidiel ◀ / ▶ si vyberte hlavnú ponuku, ktorú chcete. Zobrazia sa vedľajšie ponuky.
3. Pomocou tlačidiel ▲ / ▼ a ENTER si vyberte vedľajšiu ponuku, ktorú chcete.



4. Stlačením tlačidla HOME opustíte hlavnú ponuku.

TV

- **TV HDD:** Návrat na sledovanie televízie pre nahrávanie na pevný disk.
- **TV DVD:** Návrat na sledovanie televízie pre nahrávanie na DVD disk.

MOVIE

- **HDD:** Zobrazenie ponuky Title list (zoznam titulov) pre pevný disk. (strana 42)
- **HDD DivX:** Zobrazenie ponuky [Movie List] pre pevný disk. (strana 28)
- **DISC:**
 - Zobrazenie Title list pre nahrávateľný disk (strana 42)
 - Zobrazenie ponuky [Movie List] pre disk s DivX. (strana 28)
 - Prehrávanie Video CD alebo DVD-Video disku (strany 24-27).

PHOTO (viď strana 31)

- **HDD:** Zobrazenie ponuky [Photo List] pre pevný disk.
- **DISC:** Zobrazenie ponuky [Photo List] pre disk.
- **Memory Card 1/2 (len RH200MHS):** Zobrazenie ponuky [Photo List] pre pamäťovú kartu č.

MUSIC (viď strana 29)

- **HDD:** Zobrazenie ponuky [Music List] pre pevný disk.
- **DISC:** Zobrazenie ponuky [Music List] (alebo Audio CD) pre disk.
- **Memory Card 1/2 (len RH200MHS):** ponuky [Music List] pre pamäťovú kartu č.

SETUP (viď strana 16)

- **Start:** Zobrazenie ponuky Setup (nastavenie).

Počiatkové nastavenia

V tomto systémovom menu sa nachádza niekoľko spôsobov, ako prispôbiť poskytované nastavenia. Väčšina menu pozostáva z troch stupňov nastavenia možnosti, ale niektoré si vyžadujú viac rôznych nastavení.

Všeobecná obsluha

1. Stlačte tlačidlo SETUP a zobrazí sa ponuka nastavenia.
2. Pomocou ▲ / ▼ vyberte požadovanú možnosť.
3. Keď je zvolená požadovaná voľba, stlačením ▶ sa presuniete do druhej úrovne.
4. Pomocou ▲ / ▼ vyberte požadovanú druhú možnosť.
5. Stlačením ▶ sa presuniete do tretej úrovne.
6. Pomocou ▲ / ▼ vyberte požadované nastavenie a váš výber potvrdíte stlačením tlačidla ENTER. Niektoré položky vyžadujú ďalšie kroky.
7. Menu Nastavenia opustíte stlačením SETUP.

Poznámka:

Stlačte ◀ a prejdite do predchádzajúcej úrovne.

Všeobecné nastavenia

Automatické programovanie

Tento rekordér je vybavený tunerom kombinujúcim frekvencie, ktorý dokáže prijímať až 88 televíznych kanálov.

Preparation:

- Rekordér pripojte k požadovanému typu antény podľa kapitoly Pripojenie antény na strane 10.



1. Vyberte možnosť [Auto Programming].
2. Stlačením ▶ sa presuniete do tretej úrovne. Zvýrazní sa ikona [Start].
3. Stlačením ENTER začnete vyhľadávanie kanálov. Tuner automaticky skontroluje všetky dostupné kanály v danej oblasti a vloží ich do pamäte tunera.

Poznámka:

Po prvom pripojení vášho rekordéra. Ak stlačíte SETUP pre prvé nastavenie, môžete zvoliť iba možnosť "Auto Programming" (automatické programovanie). Až potom môžete nastaviť ďalšie možnosti.

Všeobecné nastavenia (pokračovanie)

Úprava programu

Kanál môžete upravovať manuálne (pridať, vymazať, pomenovať, premiestniť, atď.)

1. Vyberte možnosť [Program Edit] a potom stlačte ►.
2. Počas výberu [Edit] stlačte ENTER.
Objaví sa menu programového zoznamu.

PR	Ch.	MFT	Station
01	C 1	+49	ARD
02	C 2	0	ARD
03	C 9	0	BBC1
04	C 11	0	BBC1
05	C 19	+49	ARD
06	C 46	0	
07	C 5	0	
08	C 7	+49	
09	C 21	0	
10	C 25	0	
11	C 43	0	

3. Pomocou tlačidiel ▲ / ▼ vyberte číslo PR a potom stlačte ENTER.
4. Pomocou tlačidiel ▲ / ▼ možnosť programu a potom stlačte ENTER.
 - [Program Edit] Nastavuje kanál automaticky. Viď "Upravovanie programu" napravo.
 - [Station Rename] Mení názov stanice. Zobrazí sa displej na zadávanie znakov. Pre zadávanie znakov viď strana 46. Názvy môžu mať maximálne 5 znakov.
 - [Move] Rozdeľuje programové rozmiestnenie v zozname programov. Stlačením ▲ / ▼ presuniete požadovanú programovú polohu do nového umiestnenia.
 - [Delete] Vymaže programovú polohu, ktorú nepotrebuje.
 - [Decoder On / Off] Nastavuje kanály dekodéra. Toto nastavenie potrebujete, ak si želáte pozerať alebo nahrávať programy PAY-TV/Canal Plus. Stlačte ENTER a na displeji sa zobrazí [Decoder]. Pre vypnutie nastavenia stlačte opätovne ENTER.
 - [NICAM Auto / off] Nastavuje kanály pre vysielanie NICAM. Zvyčajne sa na displeji rozsvieti [NICAM]. Ak nie je zvuk z vysielania NICAM čistý, stlačte ENTER a nápis [NICAM] zmizne.
5. Pre opustenie menu Zoznam programov opakovane stlačte RETURN (↵).

Úprava programu

TV kanály môžete vyberať a ukladať manuálne. Ak zvolíte [Program Edit] z kroku 4 uvedeného vyššie, zobrazí sa displej pre nastavenie kanálov.

1. Použite ◀ / ▶ na výber položky a stlačte ▲ / ▼ pre zmenu nastavenia.

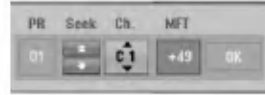

1. [PR] zobrazuje vybrané programové umiestnenie.
 - [Seek] Automatické vyhľadávanie kanálu. Vyhľadávanie sa zastaví, keď rekordér naladí kanál.
 - [Ch.] Mení číslo kanálu.
 - [MFT] Jemné ladenie kanálu na dosiahnutie čistejšieho obrazu.
2. Na potvrdenie nastavenia a návrat do menu Zoznam programov vyberte OK a stlačte ENTER.

Dekodér AV1

Nastavuje konektor EURO AV1 AUDIO/VIDEO pre vstup zakódovaných video signálov.

1. Keď sa objaví menu Zoznam programov, stlačte AV/INPUT.
2. Stlačte tlačidlo ENTER, čím sa na obrazovke zobrazí [Canal+]. Opätovným stlačením tlačidla ENTER vypnete nastavenie.
 - Off (Vypnuté): Privádza signál z konektoru EURO AV1 AUDIO/VIDEO. Zvyčajne vyberte túto možnosť.
 - On (Zapnuté): Zakódovaný video signál prichádza z konektoru EURO AV1 AUDIO/VIDEO a vychádza do konektoru EURO AV2 DECODER na odkódovanie. Odkódovaný signál je potom privádzaný späť do konektoru EURO AV2 DECODER, takže môžete nahrávať alebo sledovať programy PAY-TV/Canal Plus.

Všeobecné nastavenia (pokračovanie)

Nastavenie hodín

1. Vyberte možnosť [Clock set] a potom stlačte ►.
2. Zadajte potrebné informácie o dátume a čase.
◀ / ► (dôľava / doprava): Pohyb kurzora k predchádzajúcej alebo nasledujúcej kolónke.
▲ / ▼ (hore / dolu): Mení nastavenie v aktuálnej pozícii kurzora.
3. Stlačením tlačidla ENTER potvrdíte nastavenie.

Pomer strán TV

Výber pomeru strán pripojeného televízora (4:3 štandardná alebo široká).

- [4:3] Túto možnosť vyberte pri pripájaní k televízoru s obrazovkou 4:3. Keď vyberiete [4:3], nastavte nižšie uvedený [Display Mode].
- [16:9] Túto možnosť vyberte pri pripájaní k širokouhlému televízoru s funkciou širokého režimu.

Režim zobrazenia

Vyberie ako zobrazit široký obraz na obrazovke, keď je vo funkcii [TV Aspect] zvolený pomer [4:3].

- [Letter Box] zobrazuje široký obraz s pásmami vo vyšších a nižších častiach obrazovky.
- [Pan Scan] Automaticky zobrazuje široký obraz na celej obrazovke a orezáva časti, ktoré sú mimo.

Progressive Scan (len RH188S/RH199S)

Progressive Scan Video vám ponúka najvyššiu kvalitu obrazu s minimálnym chvením.

Ak používate konektory COMPONENT/PROGRESSIVE SCAN VIDEO OUT ale rekordér máte pripojený k štandardnému (analogovému) televízoru, nastavte Progressive Scan na [OFF].

Ak používate konektory COMPONENT/PROGRESSIVE SCAN VIDEO OUT na pripojenie k televízoru alebo monitoru, ktorý je kompatibilný so signálom Progressive Scan, nastavte Progressive Scan na [ON].

Poznámka:

Progressive Scan sa nezobrazí v menu nastavení, ak je prepínač VIDEO OUT SELECT na zadnej strane panela nastavený v polohe RGB.

Upozornenie

Po zadaní výstupu Progressive Scan bude obraz viditeľný len na televízore alebo monitore kompatibilnom so systémom Progressive Scan. Ak Progressive Scan nastavíte na [ON] omylom, musíte rekordér vynulovať. Najprv z rekordéra vyberte disk. Potom stlačte STOP (■) a podržte ho päť sekúnd. Video výstup sa zmení na štandardné nastavenie a obraz bude znovu viditeľný aj na bežnom analógovom televízore alebo monitore.

Pripojenie cez AV2

Môžete pripojiť dekóder alebo iné zariadenie ku konektoru EURO AV2 DECODER na zadnej strane prístroja.

- [Decoder] Vyberte voľbu [Decoder], ak chcete pripojiť konektor EURO AV2 DECODER na rekordéri k dekóderu PAY-TV alebo Canal Plus.
- [Others] Vyberte voľbu [Others] ak chcete pripojiť konektor EURO AV2 DECODER na rekordéri k videorekóderu alebo podobnému nahrávaciemu zariadeniu.

Úsporný režim

Môžete prepnúť prístroj do úsporného režimu. Keď je prístroj vypnutý, na displeji nie je zobrazené nič.

- [OFF] Úsporný režim nie je zapnutý.
- [ON] Úsporný režim je zapnutý.

Poznámky:

- Signály kódovaných staníc (CANAL+ alebo PREMIERE) nie sú v úspornom režime dekódované.
- Úsporný režim nie je dostupný v pohotovostnom režime pre časované nahrávanie a vtedy, keď je prístroj vypnutý po prijímaní signálov kódovaných staníc (CANAL+ alebo PREMIERE).

Inicializácia

Rekordér môžete vynulovať na originálne nastavenia od výrobcu a inicializovať HDD alebo pamäťovú kartu.

- [Factory Set] Ak potrebujete, môžete rekordér vynulovať na výrobné nastavenia všetkých možností. Niektoré možnosti nie je možné vynulovať. (Hodnotenie, Heslo a Kód krajiny)
- [HDD format] Inicializuje HDD (pevný disk). Všetky nahrávky na HDD sa vymažú.
- [M/C format] (len RH200MHS) Inicializuje M/C (pamäťovú kartu): Všetky nahrávky na pamäťovej karte sa vymažú.

1. Vyberte možnosť [Initialize] a potom stlačte ►.
2. Pomocou ▲ / ▼ vyberte požadovanú možnosť a stlačte ENTER.
Objaví sa potvrdzujúca správa.
3. Pomocou ◀ / ► vyberte [Yes] alebo [No] a stlačte ENTER.

Nastavenia jazyka



Menu displeja

Zvoľte jazyk pre menu nastavenia a obrazovkového displeja.

Ponuka na disku / Audio / Titulky

- [Original] Odkazuje na originálny jazyk, v ktorom bol disk nahraný.
- [Others] Na výber iného jazyka stlačte číselné tlačidlá a potom ENTER pre zadanie štvormiestneho hesla podľa zoznamu kódov jazyka z kapitoly Odporúčania (viď strana 54). Ak zadáte zlý kód jazyka, stlačte CLEAR.
- [Off](pre titulky na disku): Vypnutie titulkov.

Automatické nastavenia

Každé DVD obsahuje rôzne možnosti audio výstupov. Nastavte audio výstup rekordéra podľa typu audio systému, ktorý používate.



Dolby Digital / DTS / MPEG

- [Bitstream]: Vyberte "Bitstream", ak ste pripojili konektor DIGITAL AUDIO OUT k zosilňovaču alebo inému zariadeniu s Dolby Digital, DTS alebo MPEG dekodéru.
- [PCM] (pre Dolby Digital / MPEG): Vyberte, ak máte pripojený 2-kanálový digitálny stereo zosilňovač. DVD kódované v Dolby Digital alebo MPEG bude automaticky zmiešané na dvojkanálový PCM zvuk.
- [Off] (pre DTS): Ak vyberiete "Off", DTS signál nebude vychádzať cez konektor DIGITAL AUDIO OUT.

Výberová frekvencia

Ak váš prijímač nie je schopný spracovať 96 kHz signál, vyberte [48 kHz]. Ak uskutočníte tento výber, toto zariadenie automaticky prestaví 96 kHz signál na 48 kHz, aby ho váš systém mohol rozoznať. Ak váš prijímač alebo zosilňovač je schopný spracovať 96 kHz signál, vyberte [96 kHz]. Ak uskutočníte tento výber, toto zariadenie nechá prejsť akýkoľvek signál bez ďalšieho spracúvania.

DRC (Dynamické ovládanie rozsahu)

Vďaka digitálnej zvukovej technológii môžete pri formáte DVD počuť zvukovú stopu v najsprávnejšej a najrealistickejšej prezentácii. Môžete si ale želať potlačiť dynamický rozsah zvukového výstupu (rozdiel medzi najhlasnejším a najtichším zvukom). V tom prípade môžete počúvať film pri nižšej hlasitosti bez straty čistoty zvuku. Pre tento efekt nastavte DRC na [ON].

Hlas

Hlas nastavte na [ON] iba pri prehrávaní multi-kanálového karaoke DVD. Karaoke kanály na disku sa zmiešajú do normálneho stereo zvuku.

Nastavenia zámku (Rodičovská kontrola)

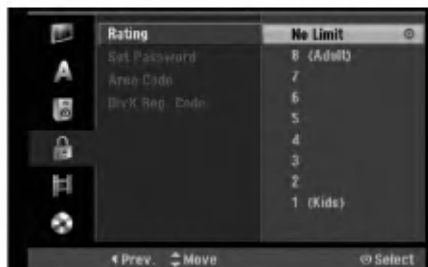

Hodnotenie

Zablokuje prehrávanie klasifikovaných DVD na základe ich obsahu. Nie všetky disky sú klasifikované.

1. Vyberte možnosť [Rating] a potom stlačte ►.
2. Ak chcete nastaviť hodnotenie, heslo a kód krajiny, musíte zadať štvormiestne bezpečnostné heslo, ktoré ste vytvorili.

Ak ste nezadali bezpečnostné heslo, budete na to upozornení. Pre zadanie štvormiestneho hesla stlačte ENTER. Opäť zadajte štvormiestne heslo a stlačte ENTER na potvrdenie. Ak ste pred stlačením ENTER spravili chybu, stlačte CLEAR.

3. Pomocou tlačidiel ▲ / ▼ vyberte hodnotu.

[1] - [8]: Hodnota jeden (1) obsahuje najviac obmedzení a hodnota osem (8) obsahuje najmenej obmedzení.

[No Limit]: Ak vyberiete [No Limit], Rodičovský zámok nebude viac aktívny a disky budú prehraté celé.

4. Stlačením tlačidla ENTER potvrdíte výber vášho hodnotenia.

Poznámka:

Ak ste na rekordéri nastavili hodnotenie, budú prehraté všetky scény na disku s rovnakým alebo nižším hodnotením. Vyššie hodnotené disky nebudú prehraté, pokiaľ nebude k dispozícii alternatívna scéna. Alternatívna scéna musí mať rovnaké alebo nižšie hodnotenie. Ak sa nenájde vhodná alternatívna scéna, prehrávanie sa zastaví. Musíte zadať štvormiestne heslo alebo zmeniť hodnotiaci stupeň, aby ste disk prehrali.

Nastavenie hesla

1. Vyberte možnosť [Set pasword] a potom stlačte ►.
2. Postupujte podľa kroku 2 v časti "Rating".
Ak si želáte zmeniť heslo, vyberte [Chanel], stlačte ENTER a zadajte nový štvormiestny kód, potom stlačte ENTER. Číslo zadajte opätovne pre potvrdenie.
Pre vymazanie hesla vyberte položku [Delete] a stlačte ENTER.

Ak zabudnete vaše štvormiestne heslo

Ak zabudnete vaše štvormiestne heslo, pre vymazanie aktuálneho hesla postupujte podľa pokynov uvedených nižšie.

1. Zobrazte ponuku Setup (nastavenie) a potom vyberte ikonu na prvej úrovni.
2. Pomocou číselných tlačidiel zadajte 6-číselný kód "210499".
3. Vyberte [Yes] a stlačte ENTER. Súčasné štvormiestne heslo sa vymaže. Zadajte nové heslo.

Kód krajiny

Zadajte kód krajiny, ktorej štandard bol použitý na hodnotenie DVD video disku, podľa zoznamu (viď "Kódy oblastí", strana 54.).

1. Vyberte možnosť [Area Code] a potom stlačte ►.
2. Postupujte podľa kroku 2 v časti "Hodnotenie".
3. Vyberte prvý znak použitím tlačidiel ▲ / ▼.
4. Stlačte tlačidlá ► aby ste sa premiestnili k druhému znaku a zvolte ho pomocou tlačidiel ▲ / ▼.
5. Stlačením tlačidla ENTER potvrdíte výber vášho miestneho kódu.

Registračný kód DivX

Poskytujeme vám registračný kód DivX® VOD (Video na požiadanie), ktorý vám umožní požičať si a kúpiť si videá pomocou služby DivX® VOD. Viac informácií nájdete na stránke www.divx.com/vod.

1. Vyberte položku [DivX Reg. Code] a stlačte ►.
2. Keď je zvolené [View], stlačte ENTER a objaví sa registračný kód.
3. Registračný kód použite na zakúpenie alebo vypožičanie videí zo služby DivX® VOD na www.divx.com/vod. Postupujte podľa pokynov a stiahnite si video na disk, aby ste ho mohli prehrať na tomto zariadení.

Poznámka:

Všetky stiahnuté videá z DivX® VOD je možné prehrať len na tomto zariadení.

Nastavenia nahrávania



Nastavenie režimu nahrávania

Pre nahrávanie si môžete nastaviť kvalitu obrazu: XP (vysoká kvalita), SP (štandardná kvalita), LP (slabá kvalita), EP (rozšírená kvalita).

Pomer strán pri nahrávaní

Pri nahrávaní DVD môžete nastaviť pomer strán nahrávania tak, aby vyhovoval materiálu, ktorý nahrávate (16:9 alebo 4:3).

DV nahrávanie zvuku

Ak máte videokameru so zvukom 32 kHz/12 bitov pripojenú ku konektoru DV IN na prednom paneli, musíte nastaviť túto funkciu.

Niektoré digitálne videokamery majú dve stereo stopy pre audio. Jedna je nahraná počas snímania a druhá je na doplnenie zvukových efektov po snímaní. V nastavení Audio 1 je použitý zvuk, ktorý bol nahraný počas snímania.

V nastavení Audio 2 je použitý zvuk, ktorý bol doplnený.

TV nahrávanie zvuku

Pri dvojjazyčnom televíznom nahrávaní si môžete zvoliť zvukový kanál pre nahrávanie.

[Main+Sub] Hlavný jazyk a druhý jazyk

[Main] Iba hlavný jazyk

[Sub] Iba druhý jazyk

Auto Chapter

Pri nahrávaní v režime video sa značky kapitol vložia na stanovených miestach. Tento interval môžete zmeniť na 5 minút, 10 minút alebo 15 minút. Ak zvolíte [None], vypnete automatické označovanie kapitol spolu s nastavením [None].

MPEG4

Keď nahrávate na HDD, môžete nastaviť záznamový formát videa na MPEG2 alebo MPEG4. Ak chcete nahráť video vo formáte MPEG4, zvolíte [ON]. Po vykonaní takejto voľby bude toto zariadenie na HDD zaznamenávať video vo formáte MPEG4.

[OFF] Pre záznam vo formáte MPEG2 v režime HDD

[ON] Pre záznam vo formáte MPEG4 v režime HDD

Nahrávanie cez AV2

Keď nahrávate vstupný video signál zo zariadenia, ktoré je pripojené ku konektoru EURO AV2 DECODER, môžete si vybrať typ signálu.

[Auto] Vstupný video signál bude automaticky nasledovať prijatý video signál.

[CVBS] Len pre nahrávanie vstupného signálu CVBS.

[RGB] Len pre nahrávanie vstupného signálu RGB.

Nastavenia disku

Formátovanie disku

Ak do rekordéra vkladáte úplne prázdny disk, bude ho inicializovať.

DVD-R: Rekordér inicializuje disk do režimu Video.

Režim nahrávania bude vždy v režime Video.

DVD-RW/DVD+RW/DVD+R(DL)/DVD-RAM: Objaví sa menu Initialize. Zvolíte [OK] a potom stlačte ENTER. DVD-RW disk je inicializovaný do režimu Video.

DVD-RW/DVD+RW/DVD-RAM disky môžete taktiež preformátovať nižšie uvedeným postupom pomocou menu Nastavenie.



1. Vyberte možnosť [Disc Format] a potom stlačte ►.
2. Počas výberu [Start] stlačte ENTER. Objaví sa menu Formátovanie disku.
3. Pomocou ◀ / ▶ vyberte požadovaný režim (režim VR alebo režim Video) a stlačte ENTER. Objaví sa potvrdzujúca správa. Pri diskoch DVD+RW prejdite na krok 4.
4. Pomocou ◀ / ▶ vyberte [OK] a stlačte ENTER. Bude chvíľku trvať, kým sa disk inicializuje.

Upozornenie

Ak chcete zmeniť formát disku, všetky záznamy z neho sa vymažú.

Nastavenia disku (pokračovanie)

Finalizácia

Finalizácia "stabilizuje" nahrávku, takže disk bude možné prehrať na bežnom DVD prehrávači alebo počítači vybavenom vhodnou DVD-ROM jednotkou. Finalizáciou disku v režime Video sa vytvorí menu pre navigáciu na disku. K tomu sa môžete dostať stlačením MENU/LIST alebo TITLE.

Upozornenie

Ak ste nahrávanie na DVD-R a DVD+R diskoch finalizovali, nemôžete na ne už nahrávať nič iné, ani nahrávku upravovať, okrem disku DVD+RW. Zvolením možnosti [Unfinalize] môžete nahrávať a upravovať DVD-RW disky.

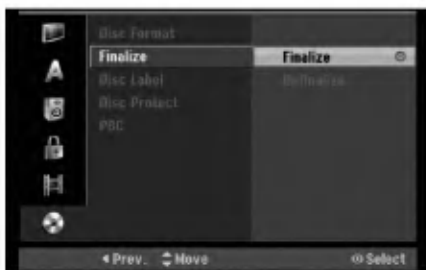

1. Vyberte možnosť [Finalize] a potom stlačte ►.
2. Počas výberu [Finalize] stlačte ENTER. Objaví sa menu Finalize.
3. Vyberte [OK] a potom stlačte ENTER. Rekordér začne disk inicializovať.

Poznámka:

- Dĺžka finalizácie závisí od druhu disku, koľko je na disk nahrávané a od počtu titulov na disku.
- Finalizácia DVD+R DL disku trvá do 30 minút.

Tipy

- Ak vkladáte DVD-RW disk, ktorý už bol finalizovaný, môžete ho "odfinalizovať" zvolením Unfinalize v menu Finalize. Ak tak urobíte, môžete disk upravovať alebo naň opätovne nahrávať.
- Nemôžete odfinalizovať DVD-R a DVD+R disky.
- Ak je možnosť [Disc Protect] nastavená na [ON], finalizácia nie je možná. Pre finalizáciu nastavte možnosť [Disc Protect] na [OFF].

Označenie disku

Túto funkciu používajte na zadanie názvu disku. Tento názov sa zobrazí po načítaní disku a keď zobrazíte informácie o disku na obrazovke.

- Názov disku môže mať maximálne 32 znakov.
 - Pri diskoch formátovaných na inom rekordéri uvidíte len obmedzenú sadu znakov.
1. Vyberte možnosť [Disc Label] a potom stlačte ►.
 2. Počas výberu [Edit] stlačte ENTER. Objaví sa klávesnica. Pre zadávanie znakov viď strana 46.

Ochrana disku

Pri nahrávaní DVD-RAM / DVD+RW / +R disku alebo DVD-RW disku naformátovaného v režime VR, nastavte [ON], aby ste predišli náhodnému prehraniu, úprave alebo vymazaniu vloženého disku. Ak chcete disk kvôli úpravám odomknúť, zvolte [OFF].

PBC

PBC slúži na ovládanie prehrávania a odkazuje vás na špeciálne menu a riadiace prvky, ktoré sú dostupné na niektorých video CD.

- [ON] Video CD sú prehrávané v súlade s PBC, ak je dostupné.
- [OFF] Video CD sú prehrávané takým istým spôsobom ako Audio CD.

Všeobecné vysvetlenie obrazovkového menu

Tento návod poskytuje základné inštrukcie na prevádzku rekordéra. Niektoré DVD disky vyžadujú zvláštnu prevádzku alebo poskytujú počas prehrávania len obmedzené možnosti. Ak sa tak stane, na televíznej obrazovke sa objaví  ktorý oznamuje, že túto funkciu nepovoľuje rekordér alebo nie je dostupná na disku.

Zobrazenie informácie počas pozerania TV programu

Počas pozerania televízora stlačte ENTER alebo DISPLAY na zobrazenie / odstránenie informácií na obrazovke.

Zobrazuje číslo kanálu, názov stanice a audio signál (STEREO, MONO) prijímané tunerom.

Zobrazuje režim nahrávania, voľné miesto a priebehovú lištu s dosiahnutým časom.

Zobrazuje názov a formát disku.



Zobrazuje aktuálny dátum a čas.

Zobrazenie informácie o disku na obrazovke

Na obrazovke si môžete zobraziť rôzne informácie o disku.

1. Raz stlačte DISPLAY pre zobrazenie aktuálneho stavu.



2. Ešte raz stlačte DISPLAY na zobrazenie rôznych informácií o prehrávaní. Položky sa líšia v závislosti od typu disku alebo stave prehrávania.



3. Môžete použiť ▲ / ▼ pre výber položky a stlačte ◀ / ▶ pre zmenu alebo výber nastavenia. Pre viac detailov o každej položke sa obráťte na strany v zátvorke.

- [Title]: Aktuálny titul (alebo stopa) číslo / celkový počet titulov (alebo stôp) (strana 24, 26)
- [Chapter]: Aktuálna kapitola číslo / celkový počet kapitol (strana 24)
- [Time]: Zostávajúci čas prehrávania (strana 26)
- [Audio]: Zvolený jazyk (iba DVD VIDEO) alebo zvukový kanál (strana 25)
- [Subtitle]: Zvolené titulky (strana 25)
- [Angle]: Vybraný uhol / celkový počet uhlov (strana 26)
- [Sound]: Zvolený režim zvuku (strana 27)

Poznámka:

Ak 10 sekúnd nestlačíte žiadne tlačidlo, zobrazenie z obrazovky zmizne.

Prehrávanie

Hlavné funkcie prehrávania

1. Vložte disk do mechaniky, záznamovou stranou smerom dolu.
2. Pomocou ponuky HOME spustíte prehrávanie (viď strana 16).
3. Stlačením tlačidla STOP (■) zastavíte prehrávanie.
V závislosti od disku si prístroj zapamätá bod, v ktorom ste prehrávanie zastavili. Na obrazovke sa nakrátko zobrazí "■■■". Stlačením tlačidla PLAY (▶) pokračujte v prehrávaní (od bodu, v ktorom ste ho zastavili). Ak znovu stlačíte tlačidlo STOP (■) alebo vyberiete disk (na obrazovke sa zobrazí "■"), prístroj si vymaže z pamäte bod, v ktorom ste prehrávanie zastavili.
4. Stlačte tlačidlo OPEN/CLOSE (▲), aby ste mohli vybrať disk.
Stlačením tlačidla OPEN/CLOSE (▲) zavriete diskovú mechaniku, alebo stlačte tlačidlo POWER (⏻) a mechanika sa automaticky zavrie a prístroj sa vypne.

Poznámka:

Ak je nastavený rodičovský zámok a disk nezodpovedá nastaveniam hodnotenia (nie je povolené prehrávanie), musíte zadať 4-číselný kód a/alebo disk musíte povoliť (viď "Hodnotenie" na strane 20).

Tlačidlá	Funkcie	Disky
OPEN / CLOSE (▲)	Otvorenie alebo zatvorenie diskovej mechaniky.	Všetky
PAUSE/STEP (⏸)	Počas prehrávania stlačením tlačidla PAUSE/STEP (⏸) pozastavíte prehrávanie. Opakovaným stlačením tlačidla PAUSE/STEP (⏸) môžete prehrávať po jednotlivých snímkach. Tipy: V režime pauzy môžete prejsť dopredu alebo dozadu po jednotlivých snímkach opakovaným stláčaním tlačidiel ◀ / ▶ Spiatočné prehrávanie po jednotlivých snímkach nie je dostupné pre Video CD.	Všetky HDD DVD ALL VCD
SKIP (⏮ / ⏭)	Počas prehrávania stlačením tlačidla SKIP (⏮ alebo ⏭) prejdete na ďalšiu kapitolu/skladbu alebo sa vrátite na začiatok aktuálnej kapitoly/skladby. Dvojitým krátkym stlačením tlačidla SKIP ⏮ preskočíte späť na predchádzajúcu kapitolu/skladbu. Tipy: <ul style="list-style-type: none">• Ak chcete počas prehrávania DVD prejsť priamo na niektorú kapitolu, dvakrát stlačte tlačidlo DISPLAY a pomocou tlačidiel ▲ / ▼ vyberte ikonu kapitoly. Potom zadajte číslo kapitoly alebo použite tlačidlá ◀ / ▶.• Ak chcete prejsť priamo na niektorú skladbu na Audio CD disku, zadajte počas prehrávania číslo skladby pomocou číselných tlačidiel (0-9)	HDD DVD ALL VCD DivX ACD MP3 WMA
SCAN (◀◀ / ▶▶)	Počas prehrávania stlačte SCAN (◀◀ alebo ▶▶) opakovane na výber požadovanej rýchlosti snímania. HDD, DVD; 5 krokov HDD, DVD; 4 kroky Video CD, Audio CD; 3 kroky Keď je prehrávanie pozastavené, stlačte opakovane tlačidlo SCAN (◀◀ alebo ▶▶) pre spomalené prehrávanie. HDD, DVD; 4 krokov Video CD; 3 krokov (len dopredu)	HDD DVD ALL VCD DivX ACD HDD DVD ALL VCD
ZOOM	Počas prehrávania alebo pauzy stlačením tlačidla ZOOM zväčšíte obraz. (x1 veľkosť → x2 veľkosť → x4 veľkosť → x1 veľkosť (normálna veľkosť)) V zväčšenom obraze sa môžete pohybovať pomocou tlačidiel ◀ ▶ ▲ ▼.	HDD DVD ALL VCD

Hlavné funkcie prehrávania (pokračovanie)

Tlačidlá	Funkcie	Disky
REPEAT	<p>Počas prehrávania opakovaným stlačením tlačidla REPEAT vyberte požadovaný režim opakovania. HDD (Title/Off), DVD (Chapter/Title/Off) režim VR DVD-RW (Chapter/Title/All/Off) Video CD, Audio CD (Track/All/Off) MP3/WMA (Track/Folder/Off)</p> <p>Poznámky:</p> <ul style="list-style-type: none"> Na Video CD disku s PBC musíte v ponuke nastavenia nastaviť PBC na [OFF], aby ste mohli použiť funkciu opakovaného prehrávania. Viď strana 22. Ak počas opakovaného prehrávania kapitoly (skladby) stlačíte jedenkrát tlačidlo SKIP (▶▶), opakované prehrávanie sa zruší. 	HDD DVD ALL VCD ACD MP3 WMA
A-B	<p>Počas prehrávania každým stlačením tlačidla A-B vyberiete bod A a bod B a spustíte opakovanie sekvencie od bodu A (počiatočný bod) po bod B (koncový bod).</p> <p>Poznámka: Počas prehrávania z pevného disku nemôžete vybrať sekvenciu kratšiu ako 5 sekúnd.</p>	HDD DVD ALL VCD ACD
TITLE	<p>Ak má prehrávané DVD ponuku, zobrazí sa úvodná ponuka na obrazovke. Inak sa zobrazí ponuka disku.</p>	DVD
MENU/LIST	<p>Na obrazovke sa zobrazí ponuka disku.</p>	DVD
SUBTITLE ()	<p>Počas prehrávania stlačte tlačidlo SUBTITLE a potom opakovane stlačte ◀ / ▶ pre výber požadovaného jazyka titulkov.</p>	DVD
AUDIO ()	<p>Stlačte tlačidlo AUDIO a potom opakovane stlačte ◀ / ▶ pre výber rôzneho jazyka alebo zvukovej stopy.</p> <p>Poznámka: Niektoré disky majú zvukové stopy vo formátoch Dolby Digital aj DTS. Keď je vybrané DTS, neexistuje žiaden analógový audio výstup. Ak chcete počúvať DTS, pripojte rekordér k DTS dekóderu cez niektorý z digitálnych výstupov. Podrobnosti o pripojení nájdete na strane 13.</p> <p>Počas prehrávania stlačením tlačidla AUDIO a potom opakovaným stlačením tlačidiel ◀ / ▶ vyberte rôzny zvukový kanál (stereo, ľavý alebo pravý).</p> <p>Na DVD-RW diskoch nahraných v režime VR a pevnom disku, ktoré majú hlavný aj dvojazyčný zvukový kanál, si môžete prepnúť medzi hlavným (L), vedľajším (R) alebo hlavným+vedľajším (L+R).</p> <p>Opakovaným stlačením tlačidla AUDIO počas prehrávania si vyberte rôzny zvukový kanál (stereo, ľavý alebo pravý).</p>	DVD HDD -RW_{VR} -RW_{Video} RAM +RW -R +R VCD DivX
I.SKIP	<p>Opakovaným stlačením tlačidla I.SKIP počas prehrávania preskočíte dopredu o 15 sekúnd dopredu. Pri prehrávaní z HDD alebo v režime Timeshift každým stlačením tlačidiel ◀ / ▶ preskočíte o 5 minút dopredu alebo dozadu.</p>	HDD DVD ALL

Ak sa zobrazí obrazkové menu

DVD VCD

Obrazkové menu sa môže zobrazíť najskôr po načítaní DVD alebo video CD, ktoré obsahuje menu.

DVD

Použite tlačidlá ◀ / ▶ / ▲ / ▼ na výber titulu/kapitoly, ktoré si chcete pozrieť a stlačte ENTER na spustenie prehrávania.

Pre návrat do obrazkového menu stlačte TITLE alebo MENU/LIST.

VCD

- Použite číselné tlačidlá na výber požadovanej stopy. Pre návrat do obrazkového menu stlačte RETURN (↵).
- Nastavenie menu a konkrétne postupy pri obsluhu sa môžu líšiť v závislosti od disku. Postupujte podľa pokynov obrazkového menu. V menu Nastavenia môžete taktiež vypnúť PBC. (viď strana 22).

Prechod do ďalšieho TITULU

**HDD -RWVR -RWVideo RAM +RW -R
+R DVD DivX**

Ak disk obsahuje viac ako jeden titul, môžete na ďalší titul prejsť nasledovne:

- Počas prehrávania stlačte dvakrát tlačidlo DISPLAY a potom pomocou tlačidiel ▲ / ▼ vyberte ikonu titulu. Potom stlačte príslušné číselné tlačidlo (0-9) alebo tlačidlá ◀ / ▶ pre výber čísla titulu.

Vyhľadávanie podľa času

**HDD -RWVR -RWVideo RAM +RW -R
+R DVD DivX**

Pre spustenie prehrávania v akomkoľvek vybratom čase na disku.

1. Počas prehrávania dvakrát stlačte DISPLAY. Okienko vyhľadávania podľa času zobrazuje ubehnutý čas prehrávania.
2. Stlačením ▲ / ▼ zvolte ikonu hodín a zobrazí sa "0:00:00".
3. Zadať požadovaný začiatok v hodinách, minútach a sekundách zľava doprava. Ak zadáte zlé čísla, stlačte ◀ / ▶ a presuňte lištu () k nesprávnemu číslu. Potom zadajte správne čísla.
4. Pre potvrdenie stlačte ENTER. Prehrávanie sa začne od zvoleného času.

Vyhľadávanie pomocou záložiek

6/6

**HDD -RWVR -RWVideo RAM +RW -R
+R DVD VCD**

Vloženie záložky

Prehrávanie môžete začať až zo šiestich zapamätaných bodov. Ak chcete vložiť záložku, na požadovanom mieste na disku stlačte MARKER. Na chvíľu sa na televíznej obrazovke zobrazí ikona záložky. Toto môžete opakovať až do vloženia šiestich záložiek.

Vyvolanie alebo vymazanie označenej scény

1. Počas prehrávania stlačte SEARCH. Na obrazovke sa objaví menu vyhľadávania podľa záložky.
2. Pomocou tlačidiel ◀ / ▶ / ▲ / ▼ si vyberte označenú scénu, ktorú chcete vyvolať alebo vymazať.
3. Stlačte ENTER a prehrávanie sa začne od označenej scény. Alebo stlačte CLEAR a označená scéna sa z menu hľadania podľa záložky vymaže.



Uhol kamery **DVD**

Ak disk obsahuje scény, natočené z iných uhlov kamery, môžete počas prehrávania zmeniť uhol kamery.

1. Počas prehrávania stlačte tlačidlo DISPLAY. Na obrazovke televízora sa zobrazí ponuka.
2. Pomocou tlačidiel ▲ / ▼ v ponuke vyberte ikonu uhla.
3. Pomocou tlačidiel ◀ / ▶ vyberte požadovaný uhol. Číslo aktuálneho uhla sa zobrazí na obrazovke.

Tip:

Kontrolka ANGLE bude blikať na obrazovke pri scénach nahraných v rôznych uhloch a upozorní, že je možné prepínanie uhlov.

3D Surround **-RW_{VR}** **-RW_{Video}** **RAM** **+RW** **-R** **+R** **DVD** **VCD** **DivX**

Toto zariadenie vyrába efekt 3D surround, ktorý simuluje multikanálové zvukové prehrávanie z dvoch obyčajných stereo reproduktorov, namiesto piatich alebo viacerých reproduktorov, ktoré sú zvyčajne potrebné pri počúvaní multikanálového zvuku domáceho kina.

1. Počas prehrávania stlačte tlačidlo DISPLAY. Na obrazovke televízora sa zobrazí ponuka.
2. Pomocou tlačidiel ▲ / ▼ v ponuke vyberte ikonu zvuku.
3. Pomocou tlačidiel ◀ / ▶ vyberte "3D SUR". Ak chcete vypnúť efekt 3D Surround, vyberte "NORMAL".

Posledný stav pamäte **DVD**

Tento rekordér ukladá vaše nastavenia posledného disku, ktorý ste pozerali. Nastavenia zostanú zaznamenané v pamäti, dokonca aj keď vyberiete disk z rekordéra alebo rekordér vypnete. Ak prehrávate disk, ktorého nastavenia boli zapísané v pamäti, automaticky sa objaví posledná zastavená poloha.

Poznámky:

- Nastavenia sú uložené v pamäti, aby ste ich kedykoľvek mohli použiť.
- Tento rekordér nezaznamenáva nastavenia disku, ak ste rekordér vypli pred začiatkom prehrávania.

PIP (Obraz v obraze)

HDD **-RW_{VR}** **-RW_{Video}** **RAM** **+RW** **-R**
+R **DVD** **VCD**

Táto funkcia vám umožňuje pozerať počas prehrávania uložené stanice v podobrazu.

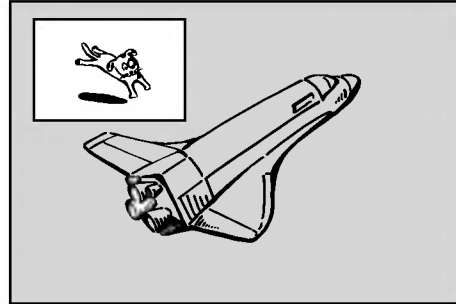

Zapnutie a vypnutie

Stlačte PIP pre zapnutie podobrazu. Ďalším stlačením tlačidla PIP vypnete.

Zadanie vstupného zdroja pre obraz v obraze

Pre zadanie vstupného zdroja pre obraz v obraze stlačte AV/INPUT. Po každom stlačení tohto tlačidla sa každý vstupný režim zobrazí tak, ako je uvedené nižšie.

Tuner → AV1 → AV2 → AV3 → AV4

Výber programu pre obraz v obraze

Použite PR/CH (+/-) pre zmenu programu, ak je vstupný zdroj pre obraz v obraze nastavený na Tuner. Na obrazovke sa zobrazí číslo zvoleného programu. Zvolený program môžete pozerať stláčaním tlačidla STOP (■).

Zmena polohy obrazu v obraze

Opakovane stláčajte ◀ / ▶ až kým nedosiahnete požadovanú polohu. Obraz v obraze môžete pohybovať v smere alebo proti smeru hodinových ručičiek.

Priblíženie obrazu v obraze

Pre zväčšenie obrazu v obraze stlačte opakovane ZOOM. Môžete ho zväčšiť až trikrát.

Prehrávanie súboru s filmom DivX

Rekordér dokáže prehrávať súbory vo formáte DivX. Pred prehrávaním súborov DivX si prečítajte "Požiadavky na súbory DivX" vpravo.

Poznámka pre model RH200MHS:

Tento rekordér nedokáže prehrávať súbory DivX na pamätovej karte.

1. Stlačte tlačidlo HOME a potom vyberte voľbu [MOVIE].
2. Vyberte médium, ktoré obsahuje súbory DivX a potom stlačte tlačidlo ENTER.
Na obrazovke sa zobrazí ponuka [Movie List].



3. Pre výber adresára stlačte ▲ / ▼ a ENTER. Zobrazí sa zoznam súborov v adresári. Ak sa nachádzate v zozname súborov a chcete sa vrátiť do zoznamu adresárov, použite ▲ / ▼ na diaľkovom ovládači na zvýraznenie [..] a stlačte ENTER.
4. Ak si chcete prezrieť konkrétny súbor, stlačením ▲ / ▼ zvýrazníte súbor a stlačte PLAY (▶). Môžete použiť rôzne funkcie prehrávania. Obráťte sa na strany 24-27.
5. Stlačením STOP prehrávanie zastavíte. Objaví sa menu [Movie List].

Poznámka k zobrazovaniu titulkov DivX

Ak sa titulky nezobrazujú správne, postupujte podľa nižšie uvedených krokov.

1. Keď sa titulky zobrazia, stlačte tlačidlo PAUSE/STEP.
2. Stlačte a podržte na asi 3 sekundy tlačidlo SUBTITLE. Zobrazí sa kód jazyka.
3. Stlačením tlačidiel ◀ / ▶ vyberte iný jazyk, až kým sa titulky nezobrazia správne.
4. Stlačením tlačidla PLAY (▶) pokračujte v prehrávaní.

Možnosti menu Movie List

1. Pomocou ▲ / ▼ vyberte adresár / súbor v menu [Movie List] a stlačte ENTER. Zobrazia sa možnosti menu [Movie List]. Zobrazené voľby v ponuke sa líšia v závislosti od zvoleného média.
2. Pre výber možnosti stlačte ▲ / ▼ / ◀ / ▶ a ENTER.
 - [Play] Spustí prehrávanie zvoleného titulu.
 - [Open] Otvorí adresár a zobrazí sa zoznam súborov v danom adresári.
 - [Delete] Vymaže súbory alebo adresáre z média.
 - [Rename] Premenuje názov súboru. (strana 33)
 - [Move] Presunie súbory do iného adresáru alebo na iné médium. (strana 34)
 - [Copy] Skopíruje súbory do iného adresáru alebo na iné médium. (strana 34)

Požiadavky na súbory DivX

Dostupné rozlíšenie: 720x576 (Š x V) pixelov

Prípony súborov DivX: ".avi", ".divx"

Prehrávateľné titulky DivX: ".smi", ".srt", ".sub (len formát Micro DVD)", ".txt (len formát Micro DVD)"

Prehrávateľný formát kodeku: "DIV3", "MP43", "DIVX", "XVID", "DX50"

Prehrávateľný zvukový formát: "AC3", "PCM", "MP2", "MP3", "WMA"

- Vzorkovacia frekvencia:
8 - 48 kHz (MP3), 32 - 48kHz (WMA)
- Dátový tok:
8 - 320kbps (MP3), 32 - 192kbps (WMA)

Formát CD-R: ISO 9660 a JOLIET.

Formát DVD±R/RW: ISO 9660 (formát UDF Bridge)

Maximálny počet súborov/disk: Menej ako 1999 (celkový počet súborov a adresárov)

Poznámky k formátu DivX

- Ak počet snímok je viac ako 29,97 snímok za sekundu, prístroj nemusí fungovať správne.
- Ak nahraný súbor nemá prekladanú štruktúru obrazu a zvuku, vráti sa na ponuku.
- Ak je súbor nahratý s GMC, prístroj podporuje len 1-bodovú nahrávaciu úroveň.
* GMC?
GMC je skratkou pre Global Motion Compensation. Je to kódovací nástroj špecifikovaný v štandarde MPEG4. Niektoré MPEG4 kódery, ako napríklad DivX a Xvid, majú túto možnosť. Existujú rôzne úrovne GMC kódovania, zvyčajne nazývané ako 1-bodové, 2-bodové a 3-bodové GMC.

Prehrávanie audio CD alebo MP3/WMA súborov

Rekordér dokáže prehrávať zvukové CD disky a súbory MP3/WMA. Pred prehrávaním súborov MP3/WMA si prečítajte "Požiadavky na zvukové súbory MP3/WMA" vpravo.

1. Stlačte HOME.
Objaví sa menu HOME.
2. Vyberte voľbu [MUSIC].
3. Vyberte médium, ktoré obsahuje MP3/WMA alebo zvukový titul a stlačte ENTER.
Na obrazovke sa zobrazí ponuka [Music List].



4. Pomocou tlačidiel ▲/▼ vyberte skladbu a potom stlačte tlačidlo PLAY (▶). Spustí sa prehrávanie. Môžete využívať rôzne funkcie prehrávania. Pozrite si strany 24-47.

Tipy:

- Stlačením tlačidla DISPLAY zobrazíte ID3 informácie pre aktuálny MP3 súbor. Ak ID 3 informácie nie sú k dispozícii, zobrazí sa [ID3-Tag: None]. Ak si zvolíte adresár, zobrazí sa počet podadresárov a počet MP3/WMA súborov v danom adresári. Opätovným stlačením tlačidla DISPLAY odstránite zobrazenie informácií.
- Ak sa chcete posunúť do vyššieho adresára, pomocou ▲ / ▼ zvýraznite [..] a stlačte ENTER.
- Stlačením tlačidla taktiež zobrazíte ponuku HOME pre výber iného média.

5. Prehrávanie môžete kedykoľvek zastaviť stlačením STOP.

Tip:

Môžete vytvoriť nový adresár. V ponuke Music-HDD alebo Music-Memory Card¹ vyberte voľbu [New Album] a potom stlačte tlačidlo ENTER. Vytvorí sa adresár "NONAME##".

¹ Modely RH188S/RH188HS/RH199S/RH199HS nemajú sloty pre pamäťové karty.

Možnosti menu Music-Audio CD a Hudba

1. Pomocou ▲ / ▼ vyberte adresár / súbor Audio CD alebo v menu hudby a stlačte ENTER.
Objavia sa možnosti menu.
Zobrazené voľby v ponuke sa líšia v závislosti od zvoleného média.
2. Pre výber možnosti stlačte ▲ / ▼ / ◀ / ▶ a ENTER.
 - [Play] Spustí prehrávanie zvoleného titulu.
 - [Random] Spustí alebo zastaví náhodné prehrávanie.
 - [Open] Otvorí adresár a zobrazí sa zoznam súborov v danom adresári.
 - [Delete] Vymaže súbory z média.
 - [Rename] Premenuje názov súboru. (strana 33)
 - [Move] Presunie súbory do iného adresáru alebo na iné médium. (strana 34)
 - [Copy] Skopíruje súbory do iného adresáru alebo na iné médium. (strana 34)
 - [Program Add] Pridá skladby do naprogramovaného zoznamu. (strana 30)

Náhodné prehrávanie

1. Pomocou tlačidiel ▲ / ▼ vyberte súbor a potom stlačte tlačidlo ENTER. Zobrazia sa možnosti ponuky.
2. Pomocou tlačidiel ▲ / ▼ vyberte voľbu [Random] a potom stlačte tlačidlo ENTER.
Prístroj automaticky spustí náhodné prehrávanie a na obrazovke s ponukou sa zobrazí "RANDOM".
3. Pre návrat na normálne prehrávanie znovu vyberte voľbu [Random] a stlačte tlačidlo ENTER.

Tip:

Stlačením tlačidla SKIP ►► počas náhodného prehrávania prístroj vyberie ďalšiu skladbu a ukončí náhodné prehrávanie.

Požiadavky na zvukové súbory MP3/WMA

Prípory súborov

".mp3", ".wma".

Vzorkovacia frekvencia:

8 - 48 kHz (MP3), 32 - 48kHz (WMA)

Dátový tok:

8 - 320kbps (MP3), 32 - 192kbps (WMA)

Formát CD-R:

ISO 9660 a JOLIET.

Formát DVD±R/RW:

ISO 9660 (formát UDF Bridge)

Maximálny počet súborov/disk:

Menej ako 1999 (celkový počet súborov a adresárov)

Programované prehrávanie pre audio CD a MP3/WMA súbory

Programované prehrávanie vám umožňuje vytvoriť si vlastný zoznam skladieb z audio CD alebo MP3/WMA súborov. Programy môžu obsahovať až 99 skladieb na audio CD alebo 256 MP3/WMA súborov.

1. V menu Audio CD alebo Hudba vyberte pomocou ▲ / ▼ stopu / súbor (alebo adresár). Stlačením tlačidla CLEAR môžete vybrať všetky súbory MP3/WMA a adresáre v ponuke Music. Opätovným stlačením tlačidla CLEAR zrušíte výbery.

Výber viacerých skladieb /súborov (adresárov)

1. Stlačte MARKER.
Pri skladbe/súbore (alebo adresári) sa objaví fajočka. Opätovným stlačením tlačidla MARKER zrušíte označenie stopy / súboru alebo adresáru.
2. Opakujte krok 1, aby ste označili ďalšie stopy / súbory (adresáre).
2. Stlačte ENTER.
Položky menu sa zobrazujú na ľavej strane menu.
3. Pomocou tlačidiel ▲ / ▼ vyberte položku [Program Add] a potom stlačte ENTER.
4. Opakujte kroky 1-3, aby ste označili ďalšie stopy.

Poznámka:

Ak pre programované prehrávanie vyberiete adresár, do zoznamu skladieb sa pridajú všetky stopy / súbory v adresári.



5. Pomocou ► sa pohybujte v Programovom zozname. V naprogramovanom zozname je zvýraznený posledný zvolený súbor.
6. Pomocou ▲ / ▼ vyberte stopu, ktorú chcete začať prehrávať.
7. Stlačením PLAY (►) začnete prehrávanie. Prehrávanie sa skončí po prehraní posledného naprogramovaného súboru v naprogramovanom zozname.
8. Ak chcete opustiť naprogramované prehrávanie a vrátiť sa k normálnemu prehrávaniu, vyberte v zozname niektorú stopu a stlačte PLAY (►).

Tip:

Naprogramovaný zoznam môžete zobrazit' alebo odstrániť stlačením MENU/LIST.

Možnosti menu Naprogramovaný zoznam

1. Pomocou ▲ / ▼ vyberte stopu / súbor v menu Zoznam programov a stlačte ENTER. Objavia sa možnosti menu.



2. Pomocou tlačidiel ▲ / ▼ vyberte možnosť a potvrďte ju stlačením tlačidla ENTER.
 - [Play] Prehrávanie sa začne v poradí naprogramovaných stôp od zvolenej stopy.
 - [Random] Spustí alebo zastaví náhodné prehrávanie.
 - [Delete] Vymaže súbory z naprogramovaného zoznamu.
 - [Move] Presunie stopy a zmení poradie programu.
 - [Save] Uloží naprogramovaný zoznam. (len HDD)

Opakovanie naprogramovaných stôp

Stlačením tlačidla REPEAT zvolíte požadovaný režim opakovania.

- [TRACK] Opakuje aktuálnu stopu.
- [ALL] Opakuje všetky stopy v naprogramovanom zozname.
- [OFF] Zruší režim opakovania (bez zobrazenia).

Vymazanie súboru z naprogramovaného zoznamu

1. Zvoľte skladbu, ktorú chcete vymazať z naprogramovaného zoznamu. Pomocou tlačidla MARKER vyberte viacero stôp.
2. Stlačte ENTER. Objavia sa možnosti menu.
3. Vyberte položku [Delete] a stlačte ENTER.

Zmena poradia súborov v naprogramovanom zozname

1. Zvoľte stopu, ktorú chcete vymazať z naprogramovaného zoznamu. Pomocou tlačidla MARKER vyberte viacero stôp.
2. Stlačte ENTER. Objavia sa možnosti menu.
3. Vyberte položku "Move" a potom stlačte ENTER.
4. Pomocou tlačidiel ▲ / ▼ presuňte žltý pruh na požadovanú pozíciu a stlačte ENTER.

Uloženie vášho naprogramovaného zoznamu (iba HDD)

Tento rekordér umožňuje uloženie vášho naprogramovaného zoznamu skladieb.

1. Vyberte stopu v naprogramovanom zozname. Objavia sa možnosti menu.
2. Vyberte položku [Save] a stlačte ENTER. Naprogramovaný zoznam sa uloží v programovom adresári pevného disku.

Prezeranie JPEG súborov

Rekordér dokáže prehrávať súbory JPEG. Pred prehrávaním súborov JPEG si prečítajte "Požiadavky na obrazové súbory".

1. Stlačte HOME.
Objaví sa menu HOME.
2. Vyberte voľbu [PHOTO].
3. Vyberte médium, ktoré obsahuje súbory JPEG a potom stlačte tlačidlo ENTER.
Na obrazovke sa zobrazí ponuka [Photo List].



4. Pomocou ◀/▶/▲/▼ vyberte súbor, potom stlačte ENTER.
Položky menu sa zobrazujú na ľavej strane menu.

Tipy:

- Ak sa chcete posunúť do vyššieho adresára, pomocou ▲/▼ zvýraznite a stlačte ENTER.
 - Stlačením HOME môžete zobraziť menu HOME a zvoliť iné médium.
5. Pomocou ▲/▼ vyberte [Full Screen], potom stlačte ENTER.
Zvolený obrázok sa zobrazí na celej obrazovke. V závislosti od veľkosti a počtu súborov JPEG môže rekordér trvať dlho, kým súbory načíta.



Počas prezerania v režime celej obrazovky stlačením tlačidla ENTER zobrazíte alebo skryjete túto ponuku.

6. Prehrávanie môžete kedykoľvek zastaviť stlačením STOP.
Objaví sa menu [Photo List].

Možnosti menu Photo List

1. Pomocou tlačidiel ▲/▼ vyberte súbor v ponuke [Photo List] a potom stlačte tlačidlo ENTER.
Zobrazia sa voľby ponuky.
Zobrazené voľby v ponuke sa líšia v závislosti od zvoleného média.
Všetky súbory a adresáre z menu môžete vybrať stlačením tlačidla CLEAR. Výber zrušíte opätovným stlačením tlačidla CLEAR.

Výber viacerých súborov (adresárov)

1. Stlačte MARKER.
Pri súbore alebo adresári sa objaví fajočka.
Opätovným stlačením tlačidla MARKER zrušíte označenie súboru alebo adresáru.
2. Opakujte krok 1, aby ste označili ďalšie súbory (adresáre).
2. Pomocou tlačidiel ▲/▼ vyberte možnosť a potvrdte ju stlačením tlačidla ENTER.

- [Open] Otvorí adresár a zobrazí sa zoznam súborov v danom adresári.
- [Full Screen] Zobrazí zvolený obrázok na celej obrazovke.
- [Delete] Vymaže zvolený súbor z média.
- [Slide Show] Zobrazí menu Prezentácia.
- [Rename] Premenuje názov súboru. (strana 33)
- [Move] Presunie súbory do iného adresáru (albumu) alebo na iné médium. (strana 34)
- [Copy] Skopíruje súbory do iného adresáru alebo na iné médium. (strana 34)

Tip:

Môžete vytvoriť nový adresár na pevnom disku alebo na pamäťovej karte^{*1}. Vyberte voľbu [New Album] a stlačte tlačidlo ENTER.

Vytvorí sa adresár "NONAME##".

*1 Modely RH188S/RH188HS/RH199S/RH199HS nemajú sloty pre pamäťové karty.

Požiadavky na obrazové súbory

Prípory súborov

“.jpg”

Veľkosť súboru:

odporúča sa menej ako 4MB

Formát CD-R:

ISO 9660 a JOLIET.

Formát DVD±R/RW:

ISO 9660 (formát UDF Bridge)

Maximálny počet súborov/disk:

Menej ako 1999 (celkový počet súborov a adresárov)

Poznámky k súborom JPEG

Súbory JPEG s progresívnou a bezstratovou kompresiou nie sú podporované.

Preskočiť obrázky

Počas prezerania obrázkov raz stlačte SKIP (I◀◀ alebo ▶▶I) a presuňte sa k ďalšiemu alebo predchádzajúcemu súboru.

Obrátiť obrázky

Počas prezerania obrázku môžete pomocou ▲ / ▼ obrátiť obrázok v smere alebo proti smeru hodinových ručičiek.

Zobrazenie prezentácie

1. Vyberte možnosť [Slide Show] menu [Photo List] (Obráťte sa na "Možnosti menu Photo List" na strane 31.)
2. Stlačte ENTER.
Zobrazí sa menu Prezentácia.

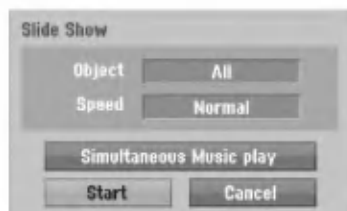

3. Pomocou ◀ / ▶ / ▲ / ▼ nastavte možnosti.
Možnosť [Object]:
 - [Selected] Zobrazí sa prezentácia len vybraných súborov. Pomocou tlačidla MARKER vyberte viacero súborov.
 - [All] Zobrazí sa prezentácia všetkých súborov.Možnosť [Speed]:
Nastaví rýchlosť prezentácie na Slow (Pomaly), Normal (Normálne), Fast (Rýchle).
4. Vyberte možnosť [Start] a stlačením tlačidla ENTER spustíte prezentáciu.
5. Stlačením STOP prezentáciu zastavíte a vrátite sa do režimu [Photo List].

Pozastavenie prezentácie.

1. Prezentáciu prerušíte stlačením PAUSE/STEP (||).
2. Ak chcete v prezentácii pokračovať, stlačte PLAY (▶).

Počúvanie hudby počas prezentácie

Počas prezerania fotografií môžete počúvať hudobné súbory vo formáte MP3/WMA, ktoré máte nahrané na HDD.

1. Vyberte možnosť [Slide Show] menu [Photo List] (Obráťte sa na "Možnosti menu Photo List" na strane 31.)
2. Stlačte ENTER.
Zobrazí sa menu Prezentácia.
3. V menu Slide Show vyberte možnosť [Simultaneous Music play].

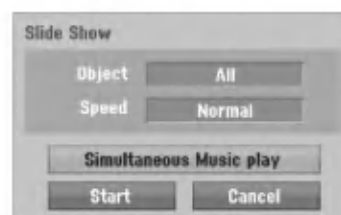

4. Stlačte ENTER.
Objaví sa menu Simultaneous Music play.
5. Stlačte tlačidlo MARKER a vyberte viacero súborov.
 - Vyberte položku [Select All] (Vybrať všetko) a stlačte ENTER.
 - Vybratím položky [Deselect All] (Odznačiť všetko) zrušíte výber všetkých skladieb, potom stlačte ENTER.
 - Ak chcete menu opustiť, vyberte možnosť [Cancel] (Zrušiť) a stlačte ENTER.
6. Pomocou ◀ / ▶ / ▲ / ▼ označte položku [Start] a stlačte ENTER.

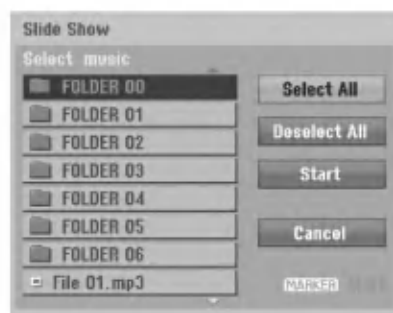

7. Stlačením STOP prezentáciu zastavíte a vrátite sa do režimu [Photo List].

Upravovanie súboru MP3/WMA, JPEG, DivX

Tieto popisy sú príkladom funkcie súborov MP3, s inými druhmi súborov sa pracuje rovnako.

Poznámky k modelu RH200MHS:

- MP3/WMA a DivX súbory na disku alebo HDD nemôžete skopírovať alebo preniesť na pamäťovú kartu.
- Z pamäťovej karty nie je možné prehrávať súbory DivX.

Vymazanie súboru(ov)/adresára(ov) z pevného disku alebo z pamäťovej karty*1

Môžete vymazať MP3/WMA, JPEG alebo DivX súbor(y)/adresár(e) na pevnom disku alebo na pamäťovej karte*1.

1. V menu vyberte súbor, ktorý chcete vymazať. Všetky súbory a adresáre z menu môžete vybrať stlačením tlačidla CLEAR. Výber zrušíte opätovným stlačením tlačidla CLEAR.

Výber viacerých súborov (adresárov)

1. Stlačte MARKER. Pri súbore alebo adresári sa objaví fajočka. Opätovným stlačením tlačidla MARKER zrušíte označenie súboru alebo adresáru.
2. Opakujte krok 1, aby ste označili ďalšie súbory (adresáre).
2. Stlačte ENTER. Objavia sa možnosti menu.



3. Vyberte položku [Delete] a stlačte ENTER. Vybrané súbory sú vymazané.

Pomenovanie súboru na HDD alebo pamäťovej karte*1

Súbory MP3/WMA na pevnom disku alebo na pamäťovej karte*1 môžete nezávisle pomenovať. Názvy môžu mať maximálne 32 znakov.

1. V menu vyberte súbor, ktorý chcete premenovať.
2. Stlačte ENTER. Objavia sa možnosti menu.
3. Vyberte [Edit] a potom stlačte ENTER. Zobrazia sa možnosti upravovania.

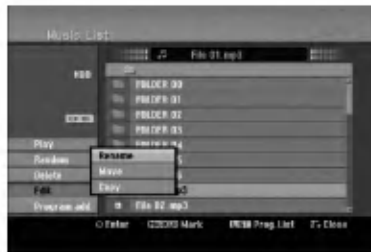

4. Vyberte možnosť [Rename] a potom stlačte ENTER. Objaví sa klávesnica. Pre zadávanie znakov viď strana 46.



*1 Modely RH188S/RH188HS/RH199S/RH199HS nemajú sloty pre pamäťové karty.

Kopírovanie súborov do iného adresáru alebo na iné médium.

Môžete kopírovať súbory / adresáre do iného adresáru alebo na iné médium.

1. V menu vyberte súbor, ktorý chcete v menu kopírovať.
Všetky súbory a adresáre z menu môžete vybrať stlačením tlačidla CLEAR. Výber zrušíte opätovným stlačením tlačidla CLEAR.

Výber viacerých súborov (adresárov)

1. Stlačte MARKER.
Pri súbore alebo adresári sa objaví fajočka. Opätovným stlačením tlačidla MARKER zrušíte označenie súboru alebo adresáru.
2. Opakujte krok 1, aby ste označili ďalšie súbory (adresáre).
2. Stlačte ENTER.
Objavia sa možnosti menu.
3. Vyberte [Edit] a potom stlačte ENTER.
Zobrazia sa možnosti upravovania.
4. Vyberte [Copy] a potom stlačte ENTER.
Objaví sa menu Kopírovania.



5. Môžete zvoliť album (adresár), kam chcete kopírovať.
 1. Po zvolení média stlačte ENTER.
Objaví sa album (adresár).
 2. Vyberte adresár.
Taktiež môžete vytvoriť nový album (adresár). V menu Copy vyberte možnosť [New Album] a stlačte ENTER.
Vytvorí sa adresár "NONAME##".
6. Pre začiatok kopírovania vyberte možnosť [Copy] a potom stlačte ENTER.



Poznámka:

Ak je štruktúra adresárov hlbšia ako 5 úrovní, možnosť kópírovania nie je dostupná.

Presúvanie súborov

Súbory / adresáre môžete presúvať do iného adresáru alebo na iné médium. Po presunutí sa súbory / adresáre z pôvodného umiestnenia vymažú.

1. Postupujte podľa naľavo uvedených krokov 1-3.
2. Stlačte ENTER.
Položky menu sa zobrazujú na ľavej strane menu.
3. Vyberte položku [Move] a potom stlačte ENTER.
Objaví sa menu Move (Presunúť).

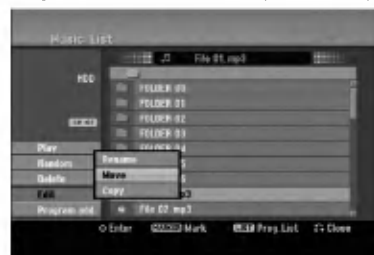

4. Môžete zvoliť album (adresár), kam chcete presúvať.
 1. Po zvolení média stlačte ENTER.
Objaví sa album (adresár).
 2. Vyberte adresár.
Taktiež môžete vytvoriť nový album (adresár). V menu Presunúť vyberte možnosť "New Album" a stlačte ENTER.
Vytvorí sa adresár "NONAME##".
5. Pre začiatok presúvania vyberte položku "Move" a potom stlačte ENTER.

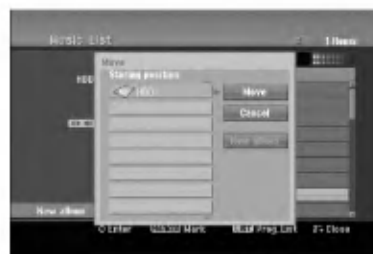

Nahrávanie

O DVD nahrávaní

Poznámky:

- Tento rekordér nedokáže nahrávať CD-R alebo CD-RW disky.
- Naša spoločnosť nezodpovedá za chyby pri nahrávaní v dôsledku výpadku prúdu, poškodených diskoch alebo poškodenia rekordéra.
- Otláčky prstov a malé poškrabania na disku môžu ovplyvniť prehrávanie a / alebo výkon nahrávania. O disky sa dobre starajte.

Druhy diskov a nahrávanie formátov, režimy a nastavenia

Tento rekordér môže prehrávať päť rôznych druhov DVD diskov: prehrávané DVD-video disky, DVD-RW, DVD-R, DVD-RAM, DVD+RW a DVD+R disky. Formát pre disky DVD-R, DVD+R, DVD+RW je vždy "Video format" – rovnaký ako pre prehrávané DVD-video disky. Formát disku DVD-RAM je formát Video nahrávania (VR).

Štandardne je pre DVD-RW disk nastavený formát Video, i keď ho môžete v prípade potreby zmeniť na formát Video recording (VR). (Reinicializovanie disku vymaže celý program disku.) Režim nahrávania úzko súvisí s formátom disku. Ak je formát disku formát Video nahrávania, potom je režim nahrávania režim VR. Ak je formát disku Video režim, potom je režim nahrávania Video režim (okrem DVD-Video, ktoré nie je nahrávateľné a preto nemá režim nahrávania). V rámci režimov nahrávania (ktoré sú dané pre celý disk) sú nastavenia nahrávania. Tie je možné podľa potreby zmeniť pri každom nahrávaní a určiť kvalitu obrazu a množstvo miesta, ktoré nahrávka zaberie na disku.

O nahrávaní na HDD

Nahrávanie na interný pevný disk (HDD) je v zásade podobné nahrávaniu na DVD-RW disk v režime VR. Máte plnú možnosť zvoliť si kvalitu nahrávania, vrátane manuálneho režimu a samozrejme môžete nahrávať, mazať a prehrávať záznamy koľkokrát chcete. Kapacita pevného disku je taká, že naň môžete uložiť mnoho hodín videa, dokonca aj v režimoch nahrávania vo vyššej kvalite. Aby ste mali obsah lepšie zorganizovaný, HDD je rozdelený na skupiny. Tieto skupiny môžete pomenovať a používať ako chcete – napríklad môžete mať skupinu na filmy, inú na televíznu zábavu a ďalšiu na nahrávky z kamery.

Poznámka:

- Maximálne množstvo titulov, ktoré môžete nahráť na HDD, je 255.
- HDD vám umožňuje nahráť 12 hodín nepretržite.

Informácie o nahrávaní

- Zobrazená doba nahrávania nie je presná, pretože rekordér využíva rôzne rýchlosti prenosu video kompresie. Znamená to, že presná doba nahrávania závisí od nahrávaného materiálu.
- Pri nahrávaní TV programu, pri slabom signále, alebo ak je obraz rušený, môže byť nahrávanie kratšie.
- Ak nahrávate iba fotografiu alebo zvuk, nahrávanie môže trvať dlhšie.
- Zobrazená doba nahrávania a zostávajúci čas nahrávania nemusí vždy súhlasiť s dĺžkou disku.
- Dostupná doba nahrávania sa môže znížiť, ak disk často upravujete.
- Ak používate DVD-RW disk, ubezpečte sa, že ste zmenili nahrávací formát (režim Video alebo VR) predtým, ako disk nahrávate. Viď strana 21 (Formát disku) Ako na to.
- Pri použití diskov DVD-R alebo DVD+R, môžete na ne nahrávať, až kým nie sú plné, alebo až do ich finalizácie. Pred začiatkom nahrávania skontrolujte množstvo zostávajúceho času na nahrávanie na disku.
- Pri použití DVD-RW disku v režime Video sa doba nahrávania zvýši, ak vymažete posledný nahraný titul na disku.
- Možnosť vymazania titulu v Zozname titulov – originálne menu titul iba ukryje, v skutočnosti ho z disku nevymaže a nepredĺži čas nahrávania, ktorý je k dispozícii (okrem posledného nahrávaného titulu na DVD-RW disku v režime Video).
- Pri použití DVD+RW diskov je k dispozícii nahrávanie prepisovaním.
- Keď používate DVD+R/RW disky, rekordér vykoná operáciu vytvárania ponuky, aby zaktualizoval nový názov a úpravy pri vyberaní disku z rekordéra alebo vypínaní rekordéra. Preto musíte po prepnutí rekordéra do režimu DVD vybrať disk.

Čas nahrávania a kvalita obrazu

Existujú štyri prednastavené režimy kvality nahrávania:

- **XP** – Nastavenie najvyššej kvality poskytuje približne 1 hodinu záznamu na DVD disku (4, 7 GB).
- **SP** – Predvolená kvalita, dostatočná na väčšinu použití, poskytuje približne 2 hodiny záznamu na DVD disku. (4.7GB).
- **LP** – Nastavenie o niečo nižšej kvality poskytuje približne 4 hodiny záznamu na DVD disku (4,7 GB).
- **EP** – Nastavenie najnižšej kvality poskytuje približne 6 hodín záznamu na DVD disku (4,7 GB). Počas prehrávania obsahu nahraného v režime EP môžete vidieť rozčlenený obraz.

Časový posun **HDD**

Nevynechajte ani kúsok z aktuálneho vysielania. Ak vám zazvoní telefón, práve keď sledujete váš obľúbený program, jednoducho pred zdvihnutím telefónu stlačte "TIMESHIFT" a "PAUSE". Aktivuje sa funkcia časového posunu a vysielanie sa začne nahrávať, aby ste si ho mohli neskôr pozrieť. Po dokončení telefonátu stlačte "PLAY" alebo "SCAN" a pozrite si svoj program. Stlačením "STOP" sa vrátite k aktuálnemu vysielaniu.

Obsluha časového posunu (Pozastavenie, Aktuálne vysielanie/Prehrávanie) **HDD**

V pamäti pevného disku si môžete dočasne uložiť program.

Počas sledovania televízneho programu stlačte TIMESHIFT.

Na obrazovke sa objaví Priebehová lišta, viď nižšie. Priebehová lišta sa po 5 sekundách zmení na ikonu časového posunu.



1. Označuje režim prehrávania.
2. Označuje aktuálnu pozíciu časového posunu.
3. Označuje čas začiatku časového posunu.
4. Označuje ubehnutý čas časového posunu.
5. Označuje čas po jednej hodine od začiatku časového posunu.

Tipy:

- Počas časového posunu môžete použiť trikové funkcie (Slow, Scan, atď.). Viď Prehrávanie na stranách 24-27.
- Sekvenciu uloženú počas časového posunu môžete upraviť tak, že zostane nahraná na HDD. Viď Nahrávanie sekvencie napravo.

Poznámky:

- Ak na HDD nie je voľné miesto, najstaršia časť časového posunu v pamäti sa začne postupne premazávať.
- Ak nestlačíte žiadne tlačidlo 6 hodín, časový posun sa automaticky zastaví.

Označenie záložky v režime časového posunu

V režime časového posunu môžete vytvoriť jedno označenie. Počas časového posunu stlačte na požadovanom mieste tlačidlo MARKER. Stlačením tlačidla SEARCH označenú scénu vyvoláte.

Nahrávanie sekvencie **HDD**

Počas časového posunu môžete program uložiť na HDD (pevný disk).

1. Počas časového posunu stlačte pauzu a spomalene vyhľadajte začiatok.
2. Na začiatku časti, ktorú chcete nahráť, stlačte REC. Priebeh úpravy sa na Priebehovej lište vyznačuje červenou.



3. Stlačte pauzu a spomalene vyhľadajte koniec.
4. Na konci časti, ktorú chcete nahráť, stlačte REC. Pokračuje normálne prehrávanie.
5. Podľa krokov 1 a 4 môžete nahráť niekoľko sekvencií programu.



6. Stlačením STOP zastavíte časový posun. Objaví sa potvrdzujúca správa.
7. Pomocou tlačidiel ◀ / ▶ vyberte "Yes" a stlačte ENTER. Alebo stlačte znovu STOP. Na obrazovke sa objaví aktuálne vysielanie.

Poznámky:

- Vybrané časti sa nahrávajú na HDD.
- Ak chcete zastaviť nahrávanie sekvencie, stlačte tlačidlo STOP. Ak chcete zastaviť nahrávanie sekvencie a stlačíte tlačidlo POWER, program sa nemusí nahrávať na HDD.
- Nie je možné nahrávať sekvenciu, ktorá trvá menej ako 5 sekúnd.
- Záznam vo formáte MPEG4 nie je možný pri nahrávaní klipov. (Dostupné iba v nahrávacom formáte MPEG2.)

Skok na začiatok alebo koniec počas časového posunu

1. Počas časového posunu stlačte ENTER. Objaví sa menu.
2. Stlačte ◀ a prehrávanie začne od úplného začiatku časového posunu. Po stlačení ▶ skočí na úplný koniec časového posunu a prejde do režimu pauzy.

Ukončenie časového posunu

1. Stlačením STOP opustíte funkciu časového posunu. Objaví sa potvrdzujúca správa.
2. Pomocou ◀ / ▶ vyberte [Yes] a stlačte ENTER. Na obrazovke sa objaví aktuálne vysielanie.

Základné nahrávanie z televízora

Pre nahrávanie z televízora postupujte podľa nasledovných inštrukcií. Nahrávanie sa začne okamžite a pokračuje, až kým nie je disk plný, alebo až kým nezastavíte nahrávanie.

Poznámka:

Musíte vložiť nahrávateľný DVD disk.

1. Stlačte HOME.
Objaví sa menu HOME.
2. Vyberte voľbu [TV].
3. Vyberte možnosť [TV HDD] alebo [TV DVD] a stlačte ENTER.
Taktiež sa ubezpečte, že televízny vstup je vložený do tohto rekordéra.
Ak do rekordéra vkladáte úplne prázdny disk, rekordéru bude chvíľu trvať jeho inicializácia.
4. Opakovaným stláčaním REC MODE vyberte podľa potreby režim nahrávania. (XP, SP, LP, EP)
5. Pomocou tlačidiel PR/CH (+/-) vyberte kanál, z ktorého chcete nahrávať.

Zmena TV audio kanálu

Počas sledovania televízneho programu si môžete stlačením AUDIO vybrať audio kanál (jazyk), ktorý budete počúvať. Aktuálny audio kanál sa zobrazí na obrazovke.

Stereo alebo mono vysielanie:

Stereo → Left → Right → Mono

Dvojazyčné vysielanie:

Main → Sub → Main+Sub

- Pri televíznom nahrávaní v režime v prípade dvojazyčného vysielania nastavte audio kanál v menu TV Rec Audio, ktoré nájdete v menu Nastavenie (viď strana 21)
 - Ak je pri nastavení Stereo zvuk nekvalitný, často sa dá zlepšiť prepnutím na Mono (ľavý alebo pravý).
 - Tento rekordér môže nahrávať NICAM aj štandardný zvuk. Ak je nastavenie NICAM (strana 17) nastavené na Auto a ak je vysielanie v NICAM, zvuk sa automaticky nastaví na NICAM a môžete nahrávať s NICAM zvukom. Ak nie je vysielanie so zvukom NICAM, nahrávate štandardný zvuk. Ak je kvôli slabému príjmu NICAM zvuk rušený, môžete nastavenie NICAM z programu vypnúť.
6. Raz stlačte REC (●).
Začne sa nahrávanie. (V okne displeji svieti kontrolka REC.)
 - Nahrávanie pokračuje, kým nestlačíte STOP (■) alebo kým nie je disk alebo pevný disk plný.
 - Pri nahrávaní pevnej časovej dĺžky viď Okamžité časové nahrávanie napravo.
 7. Stlačením STOP (■) zastavíte nahrávanie.

Pozastavenie nahrávania

1. Na pozastavenie nahrávania stlačte PAUSE/STEP (■).
2. Ak chcete v nahrávaní pokračovať, stlačte PAUSE/STEP (■).

Nahrávanie televízneho programu počas sledovania iného

1. Stlačte TV/DVD pre výber TV režimu počas nahrávania. Objaví sa ukazovateľ TV.
2. Pomocou televízora vyberte kanál, ktorý chcete pozerať.

Okamžité časové nahrávanie

Okamžité časové nahrávanie vám umožňuje jednoduché nahrávanie predvolenej dĺžky bez programového časovača.

1. Postupujte podľa naľavo uvedených krokov 1-5 (Základné nahrávanie z TV).
2. Opakovaným stlačením REC (●) nastavíte dĺžku nahrávania.

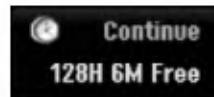

Nahrávanie sa spustí po prvom stlačení. Každé ďalšie stlačenie zvýši čas nahrávania v rámci voľného miesta (maximálne 240 minút). Na obrazovke sa objaví čas nahrávania. Na konci záznamu sa rekordér zastaví a vypne.

Kontrola doby nahrávania

Stlačením tlačidla REC (●) skontrolujte čas nahrávania. Vyvolané nahrávanie sa automaticky vráti na chvíľu k obrazovke.

Na displeji sa taktiež zobrazí zostávajúca doba nahrávania.

Rozšírenie doby nahrávania

Dobu nahrávania môžete kedykoľvek rozšíriť stlačením tlačidla REC (●).

Každé ďalšie stlačenie zvýši čas nahrávania v rámci voľného miesta (maximálne 240 minút).

Upozornenie

Ak je rekordér počas nahrávania odpojený od zdroja elektrickej energie (alebo ak zlyhá napájanie), nahrávka sa stratí.

Časové nahrávanie

Tento rekordér môžete naprogramovať na nahrávanie až 16 programov počas doby 1 mesiaca. Pre nahrávanie bez dozoru je potrebné, aby mal časovač zadaný názov kanálu, z ktorého bude nahrávať, začiatok a ukončenie nahrávania.

Poznámka:

Ak na časové nahrávanie použijete úplne prázdny disk, musíte ho najskôr naformátovať. (Pozrite si "Formátovanie disku" na strane 21.)

1. Stlačte TIMER REC.
Objaví sa menu Timer Record.

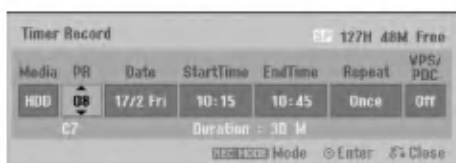

- [Media] Vyberte médium (HDD alebo DVD), na ktoré budete nahrávať.
- [PR] Vyberte uložené programové číslo alebo jeden z vonkajších vstupov, z ktorých ste nahrávali. (Nemôžete vybrať DV vstup.)
- [Date] Vyberte dátum, až do 1 mesiaca dopredu.
- [Start Time] Nastavenie času začiatku.
- [End Time] Nastavenie ukončenia.
- [Repeat] Zvolenie požadovaného opakovania (Raz, Denne (Pondelok – Piatok) alebo Týždenne).
- [VPS/PDC] systém VPS/PDC automaticky nastaví dobu nahrávania, takže ak program neprebíha podľa harmonogramu, nezmeškáte ho. Aby systém VPS/PDC pracoval správne, musíte zadať správny oznámený čas a dátum programu, ktorý chcete nahrávať. Systém VPS/PDC nemusí pracovať s každou stanicou.

Poznámky:

- Stanice, ktoré používajú systém VPS/PDC zvyčajne majú na teletexte na programových stranách informáciu o VPS/PDC. Pri nastavovaní časovača nahrávania sa obráťte prosím na tieto strany.
- To znamená, že pri využití VPS/PDC sa môže stať, že začiatok programu sa nenahrá.

2. Zadajte potrebné informácie vášho časového nahrávania.
 - ◀ / ▶ (doľava/doprava) – pohyb kurzorom doľava/doprava.
 - ▲ / ▼ (hore / dole) – zmena nastavenia aktuálnej polohy kurzora
 - Stlačením RETURN (↵) sa vrátite do menu Časové nahrávanie.
 - Po vyplnení všetkých informácií o programe stlačte ENTER.
 - Stlačte TIMER REC a zobrazí sa Zoznam časového nahrávania.
3. Opakovaným stláčaním REC MODE vyberte podľa potreby režim nahrávania. (XP, SP, LP, EP)
4. Stlačte ENTER, program sa zaznamená v rekordéri.
Aby ste mohli naprogramovanie skontrolovať, zobrazí sa zoznam časových nahrávok. Skontrolujte, či v poli "Rec. OK" v zozname časových nahrávok je zobrazené, že časové nahrávanie je správne naprogramované.
5. Stlačením tlačidla RETURN (↵) opustíte zoznam časovaného nahrávania.
6. Presvedčte sa, že ste vložili nahrávateľný DVD disk a stlačte POWER, aby ste zariadenie prepli do pohotovostného režimu.

Poznámky:

- Keď je rekordér v pohotovostnom režime, na displeji svieti kontrolka časovača. (Keď je zapnutá voľba [Power Save Mode], nie je zobrazené nič.)
- Pri televíznom nahrávaní v prípade dvojazyčného vysielania nastavte audio kanál v menu [TV Rec Audio], ktoré nájdete v menu Nastavenie (viď strana 21).
- Pre zastavenie časového nahrávania musíte stlačiť STOP.
- Ak nastavíte časové nahrávanie na DVD, ale v čase nahrávania nie je vložený nahrávateľný DVD disk, funkcia Obnovenia nahrávania automaticky nahrá program na HDD.
- Záznam vo formáte MPEG4 nie je dostupný pri časovanom zázname. (Dostupné iba v nahrávacom formáte MPEG2.)

Kontrola detailov časového nahrávania

Programovanie môžete kontrolovať kedykoľvek je rekordér zapnutý. Stlačte dvakrát TIMER REC.

- Pre výber časového nahrávania použite ▲ / ▼.
- Pre potvrdenie vybraného programu stlačte ENTER. Objaví sa menu Timer Record.
- Pre vymazanie vybraného programu zo Zoznamu časového nahrávania stlačte CLEAR.



Zrušenie časového nahrávania

Časové nastavenia môžete kedykoľvek vynulovať, predtým ako sa začne aktuálne nahrávanie.

- Použite ▲ / ▼ na výber programu, ktorý si želáte vymazať zo Zoznamu časového nahrávania. Ak si želáte program vymazať, stlačte CLEAR.

Zastavenie časového nahrávania počas nahrávania

Aj po spustení nahrávania môžete program zrušiť.

- Stlačte STOP.

Riešenie problémov časového nahrávania

Dokonce aj keď je nastavený časovač, rekordér nebude nahrávať ak:

- Nie je vložený žiadny disk a na HDD nie je voľné miesto.
- Vložený je nenahrávateľný disk a na HDD nie je voľné miesto.
- V menu Nastavenie je zapnutá možnosť [Disc Protect] a na HDD nie je voľné miesto. (viď stranu 22).
- Prístroj je zapnutý.
- Na disku je už nahraných 99 titulov (DVD-RW, DVD-R, DVD-RAM), 49 titulov (DVD+RW, DVD+R) a na HDD je už nahraných 255 titulov.

Časový program nemôžete zadať keď:

- Keď už prebieha nahrávanie.
- Čas, ktorý sa snažíte nastaviť, už uplynul.
- Už je nastavených 16 programov.

Ak sa prekrývajú dva alebo viaceré programy:

- Prioritný je skorší program.
- Keď sa skorší program skončí, začne sa neskorší program.
- Ak sú dva programy nastavené na rovnaký začiatok, program, ktorý bol zadaný skôr, je prioritný.

Ak je disk poškodený, nahrávanie sa nemusí ukončiť úspešne. V tomto prípade, dokonca aj keď je v kontrolnom okne zobrazené "Rec. OK", to tak nemusí byť.

Nahrávanie z externého vstupu

Nahrávanie z externých zariadení

Nahrávať môžete aj z externých zariadení, ako napríklad z videokamery alebo videoprehrávača, ktoré sú pripojené ku ktorémukolvek externému vstupu rekordéra.

1. Presvedčte sa, že zariadenie, z ktorého chcete nahrávať, je správne pripojené k rekordéru. Viď stranu 14-15.
2. Pomocou menu HOME vyberte médium (TV HDD alebo TV DVD), na ktoré budete nahrávať. (viď stranu 16).
3. Opakovaným stlačením AV/INPUT vyberiete externý vstup, z ktorého budete nahrávať.
 - Tuner: Zabudovaný tuner
 - AV1: EURO AV1 AUDIO/VIDEO konektor namontovaný na zadnom paneli
 - AV2: EURO A/V2 DECODER konektor namontovaný na zadnom paneli.
 - AV3: AV IN 3 konektor namontovaný na zadnom paneli
 - AV4: AV IN 4 konektor namontovaný na prednom paneli
 - DV: DV IN konektor namontovaný na prednom paneli
4. Opakovaným stláčaním REC MODE vyberte podľa potreby režim nahrávania. (XP, SP, LP, alebo EP).
5. Raz stlačte REC (●). Začne sa nahrávanie. (V okne displeja svieti kontrolka REC.)
 - Nahrávanie pokračuje, kým nestlačíte STOP (■) alebo kým nie je disk plný.
 - Pri nahrávaní pevnej časovej dĺžky viď "Okamžité časové" nahrávanie na strane 37.
6. Stlačením STOP (■) zastavíte nahrávanie.

Poznámka:

Ak má váš zdroj ochranu pred kopírovaním CopyGuard, nebudete môcť pomocou tohto rekordéra nahrávať. Pre viac informácií viď Autorské práva na strane 50.

Nahrávanie z externého DV vstupu

Pred kopírovaním DV

K tomuto rekordéru môžete pripojiť videokameru vybavenú DV vstupom pomocou jednoduchého DV kábla so vstupom alebo výstupom pre audio, video, údaje a ovládacie signály.

- Tento rekordér je kompatibilný iba s DV formátovými (DVC-SD, DV25) videokamerami. Digitálne satelitné tunery a digitálne VHS video rekordéry nie sú kompatibilné.
- K tomuto rekordéru nemôžete naraz pripojiť viac ako jednu DV videokameru.
- Tento rekordér sa nedá ovládať z externého zariadenia pripojeného cez konektor DV IN (vrátane dvoch rekordérov).
- Taktiež nebude možné ovládať pripojenú videokameru cez konektor DV IN.
- Digitálne videokamery môžu zvyčajne nahrávať zvuk ako stereo 16-bit/48kHz, alebo ako skladbu s dvojitým stereom 12-bit/32kHz. Tento rekordér môže nahrávať iba jednu zvukovú stopu stereo. Nastavte možnosť [DV Rec Audio] na [Audio 1] alebo [Audio 2] tak, ako je potrebné (viď strana 21).
- Zvukový vstup pre konektor DV IN by mal byť 32 až 48kHz (nie 44,1 kHz).
- Rušenie obrazu na nahrávke sa môže vyskytnúť, keď zdrojové zariadenie pozastaví prehrávanie alebo prehráva nenahrateľnú časť pásky, z dôvodu výpadku prúdu zo zdrojového komponentu, alebo ak s odpojil DV kábel.

Nahrávanie z digitálnej videokamery

Môžete nahrávať z digitálnej videokamery pripojenej ku konektoru DV IN na prednom paneli tohto rekordéra. Pomocou diaľkového ovládania videokamery môžete ovládať videokameru aj rekordér.

Pred nahrávaním sa presvedčte, že audio vstup je nastavený do konektoru DV IN (viď strana 21).

Tipy:

- Zdrojový signál musí byť vo formáte DVC-SD.
- Niektoré videokamery nie je možné ovládať pomocou tohto diaľkového ovládania.
- Ak pomocou DV kábla pripojíte druhý rekordér, druhé DVD nemôžete ovládať z tohto.
- Tento rekordér sa nedá ovládať zo zariadenia pripojeného cez konektor DV IN.
- Z DV kazety nemôžete nahrávať informácie o dátume a čase.

1. Ubezpečte sa, že digitálna videokamera je pripojená ku konektoru DV IN. Viď stranu 15.
2. Vyberte možnosť [TV HDD] alebo [TV DVD] a stlačte ENTER. (viď stranu 16).
3. Skontrolujte, či nastavenie Audio vstupu DV je nastavené tak, ako chcete.
Môžete si vybrať medzi Audio 1 (originál zvuk) a Audio 2 (prekopírovaný zvuk).
 - Nastavte vstup DV v menu DV Rec Audio, ktoré nájdete v menu Nastavenie. Na strane 21 nájdete viac informácií o "Nahrávaní zvuku DV".
4. Opakovaným stlačením AV/INPUT vyberiete DV vstup. Na displeji sa zobrazí DV.
5. Vo videokamere nájdite miesto, od ktorého chcete nahrávať.
Kvôli lepším výsledkom pozastavte prehrávanie v bode, od ktorého chcete nahrávať.
 - Záleží od vašej videokamery či môžete použiť diaľkový ovládač tohto rekordéra na ovládanie videokamery pomocou funkcií STOP, PLAY a PAUSE.
6. Nahrávanie začnite stlačením REC (●).
 - Prehrávanie sa automaticky zastaví, ak rekordér stratí signál.
 - Prehrávanie môžete pozastaviť alebo zastaviť stlačením tlačidla PAUSE/STEP (■) alebo STOP (■). Videokamera sa počas nahrávania nedá ovládať z tohto diaľkového ovládača.
 - V režime video si môžete chvíľu po ukončení nahrávania na obrazovke vyvolať konečný obraz nahrávania.

Odstraňovanie porúch

Keď nemôžete získať obraz a / alebo zvuk cez DV IN konektor, skontrolujte:

- Ubezpečte sa, DV kábel je správne zapojený.
- Pripojené zariadenie skúste vypnúť a potom ho opätovne zapnite.
- Skúste prepnúť audio vstup.

Poznámka:

- Záleží od videokamery, ale možno ju nebudete môcť ovládať pomocou dodaného ovládača k tomuto rekordéru.
- Nahrávanie MPEG4 nie je dostupné s dabovaním DV. (Dostupné iba v nahrávacom formáte MPEG2.)

Súčasné nahrávanie a prehrávanie

Prehrávanie iného titulu počas nahrávania

Prehrávanie a nahrávanie na DVD a zabudovaný pevný disk (HDD) je úplne nezávislé. Napríklad môžete nahrávať na DVD alebo HDD zdroj a zároveň prehrávať video z iného zdroja.

1. Začatie nahrávania.
2. Stlačte HOME a zobrazí sa menu Home.
3. Použite tlačidlá ▲ / ▼ / ◀ / ▶ a ENTER na výber požadovaného média, ktoré chcete prehrávať.
4. Spustí sa prehrávanie. Nahrávanie bude pokračovať počas prehrávania média z iného režimu.

Poznámky:

- Počas kopírovania nemôžete používať súčasné prehrávanie a nahrávanie.
- Počas súčasného nahrávania a prehrávania nemôžete upravovať programy.
- Táto funkcia nie je dostupná v režime záznamu vo formáte MPEG4.

Časové posúvanie **HDD**

Môžete prehrávať titul, ktorý sa práve nahráva.

1. Spustíte nahrávanie na HDD.
2. Stlačte PLAY (▶).
Prehrávanie sa spustí a nahrávanie bude počas prehrávania pokračovať.
- Na pozastavenie, vyhľadávanie, pomalé prehrávanie počas prehrávania môžete použiť tlačidlá PAUSE (⏸) a SCAN (◀◀ / ▶▶).
3. Stlačte STOP (■).
Prehrávanie sa zastaví a vráti sa k aktuálnemu miestu nahrávania.

Poznámky:

- Prehrávanie sa nedá spustiť skôr ako 15 sekúnd po začatí nahrávania.
- Táto funkcia nefunguje v režime nahrávania DVD.
- Táto funkcia nie je dostupná v režime záznamu vo formáte MPEG4.

Záznam vo formáte MPEG4 **HDD**

Môžete nahrávať video vo video formáte MPEG4.

1. Nastavte voľbu [MPEG4] na [ON] v ponuke nastavení (Pozri stranu 21).
2. Vyberte vstupný zdroj, ktorý chcete zaznamenať (TV kanál, AV vstup, atď).
3. Opakovaným stláčaním REC MODE vyberte podľa potreby režim nahrávania. (XP, SP, LP, EP)
4. Spustíte nahrávanie.
Toto zariadenie zaznamená video vo formáte MPEG4 na HDD.
Zaznamenaný obsah sú uvedené v ponuke [Movie List]. Ohľadne prehrávania záznamov vo formáte MPEG4 si pozrite stranu 28.

Poznámky:

- Nemôžete upravovať video obsah s MPEG4. Ak chcete upraviť funkcie, nastavte voľbu [MPEG4] na [OFF] v ponuke nastavení (Pozri stranu 21).
- Ak stlačíte MENU/LIST (PONUKA/ZOZNAM), keď je voľba [MPEG4] nastavená na [ON] v režime HDD, zobrazí sa ponuka [Movie List].
- Tlačidlo nie je aktivované počas záznamu vo formáte MPEG4. (PLAY, TIMESHIFT, MENU/LIST, HOME, DVD, HDD, atď.)
- Počas nahrávania MPEG4 môže nastať strata videa kvôli charakteristikám kódovania MPEG4 video. Nie je to porucha.
- Môžete zvoliť na záznam zvukový kanál stlačením AUDIO Voľba [TV Rec Audio] v ponuke nastavení neovplyvňuje záznam vo formáte MPEG4.

Špecifikácie záznamu vo formáte MPEG4

Kódovací formát videa

Kódovanie: XVID formát
Rozlíšenie: 640 x 480 (režim XP, SP),
480 x 352 (režim LP),
352 x 256 (režim EP)

Kódovací formát audia

Kódovanie: AC3
Kvalita: 128 kbit/sek, 48 kHz (vzorkovacia rýchlosť), Stereo

Maximum titulov

Menej ako 1999 titulov

Maximálna veľkosť titulu

2 GByt

- Ak je veľkosť práve nahrávaného titulu väčšia ako 2GByt, záznam bude pokračovať pod novým titulom. Zariadenie nemôže nahrávať počas pár sekúnd, kedy vytvára nový titul.

Doba nahrávania (160GB/250GB)

Približne 168/258 hodina (režim XP),
220/337 hodina (režim SP),
281/429 hodina (režim LP),
409/625 hodina (režim EP)

Upravovanie

Prehľad menu Zoznam titulov a Zoznam kapitol

Pomocou menu Zoznam titulov môžete upravovať obsah videa. Možnosti úprav, ktoré sú k dispozícii v menu Zoznam titulov, závisia od toho, či upravujete video na DVD alebo na HDD a či upravujete originálny obsah alebo zoznam na prehrávanie. Existujú dva spôsoby úpravy DVD-RW diskov v režime VR.

Môžete priamo upravovať originálny obsah disku alebo vytvoriť alebo upravovať zoznam na prehrávanie. Zoznam na prehrávanie v skutočnosti nerobí žiadne zmeny na disku, len určuje, ktorý obsah sa bude prehrávať.

Úprava materiálu na HDD je podobná ako úprava originálneho obsahu DVD-RW v režime VR, s podobnými príkazmi pre vymazávanie a pomenovanie titulov, ako aj presné riadenie obsahu kapitol v rámci titulov na DVD disku.

Poznámka:

Ak počas prehrávania zobrazíte menu Zoznam titulov na HDD, pri niektorých tituloch sa môže objaviť značka. Tieto tituly boli nahrané s iným nastavením Line Input, ako je aktuálne nastavenie rekordéra. Tieto tituly nie je možné prehrávať počas nahrávania.

1. Pre zobrazenie menu Zoznam titulov stlačte MENU/LIST. Keď to robíte, mali by ste zastaviť prehrávanie.
 - Ak stlačíte MENU/LIST, keď je voľba [MPEG4] nastavená na [ON] v režime HDD, zobrazí sa ponuka [Movie List].
 - Môžete sa do neho dostať aj tak, že v ponuke HOME vyberiete voľbu [MOVIE], potom vyberiete voľbu [HDD] alebo [DVD] a stlačíte tlačidlo ENTER.
 - Ak je na výber viac ako šesť titulov, stlačením tlačidla ▲ / ▼ zobrazíte predchádzajúcu/ďalšiu stránku.
 - Ak upravujete disk v režime VR, stlačením MENU/LIST prepínajte medzi menu Originálny obsah a Zoznam na prehrávanie.

Na ľavej strane obrazovky sú možnosti menu. Hlavná časť obrazovky zobrazuje malé obrázky titulov (alebo kapitol) na disku alebo HDD. Tieto obrázky môžete zmeniť pomocou tlačidla THUMBNAIL – viď Zmena obrázkov titulov na strane 43.

Po stlačení DISPLAY sa zobrazia informácie o titule v menu Zoznam titulov.

Po vybraní titulu alebo kapitoly v menu Zoznam titulov alebo Zoznam kapitol stlačte ENTER. Možnosti menu sa zobrazujú na ľavej strane menu. Pomocou ▲ / ▼ vyberte možnosť a potvrdte ju stlačením tlačidla ENTER.

2. Pre odchod z menu Zoznam titulov opakovane stlačte RETURN (↵).

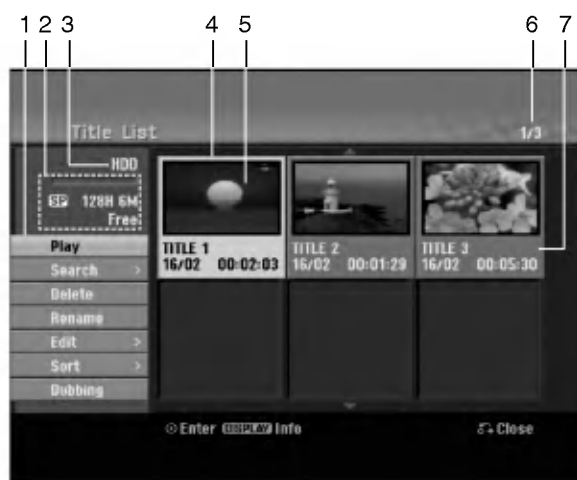

1. Možnosti menu: Ak chcete zobraziť možnosti menu, vyberte titul alebo kapitolu a stlačte ENTER. Možnosti sa líšia v závislosti na type disku.
 - [Combine] Spojí dva tituly do jedného (strana 47, 48).
 - [Delete] Vymaže titul alebo kapitolu. (strana 45)
 - [Delete Part] Vymaže časť titulu (strana 45).
 - [Divide] Rozdelí titul na dva (strana 48).
 - [Dubbing] Skopíruje titul na iné médium. (strana 51)
 - [Full Play] Spustí prehrávanie zvoleného titulu vrátane skrytých kapitol.
 - [Hide (Show)] Skrýva (alebo zobrazuje) vybranú kapitolu. (strana 49)
 - [Move] Presunie kapitolu v menu Zoznam kapitol-Zoznam na prehrávanie do novej pozície v menu. (strana 49)
 - [Play] Spustí prehrávanie zvoleného titulu alebo kapitoly. Ukryté tituly a kapitoly na DVD+R/RW nemôžu byť prehraté.
 - [Playlist Add] Pridá titul do Zoznamu na prehrávanie. (strana 44)
 - [Protect] Chráni pred náhodným nahraním, úpravou alebo vymazaním titulu. (strana 49)
 - [Rename (Title Name)] Premenuje názov titulu. (strana 46)
 - [Search] (Vyhľadať)
 - [Chapter] (Kapitola); Zobrazí Zoznam kapitol titulu.
 - [Time] (Čas); Vyhľadá čas, ktorý si želáte ako bod spustenia titulu. (strana 46)
 - [Sort] Zoradí programy v menu Zoznam titulov podľa dátumu, titulu alebo kategórie. (strana 47)
 - [Title] Zobrazí menu Zoznam titulov-Originál.
 - [Undo] / [Redo] Obnoví / zopakuje posledné vymazanie / krok. (strana 47)
2. Zobrazuje režim nahrávania, voľné miesto a priebehovú lištu s dosiahnutým časom.
3. Aktuálne médium
4. Aktuálne zvolený m titul.
5. Obrázky
6. Zobrazuje zvolené číslo titulu a celkový počet titulov.
7. Zobrazí sa názov titulu, dátum nahrávania a dĺžka záznamu.

HDD, režim VR: Úprava originálu a zoznamu na prehrávanie

Tituly, kapitoly a časti

Tituly v originálnom obsahu disku obsahujú jednu alebo viacero kapitol. Ak vložíte do Zoznamu na prehrávanie titul disku, objavia sa aj všetky kapitoly v rámci tohto titulu. Inými slovami, kapitoly v Zozname na prehrávanie sa správajú presne ako kapitoly na DVD-Video disku. Časti sú sekcie titulov originálu alebo zoznamu na prehrávanie. Do menu Originál alebo Zoznam na prehrávanie môžete pridávať časti alebo ich z neho vymazávať. Pridanie kapitoly alebo titulu do Zoznamu na prehrávanie vytvorí nový titul vytvorený z časti (tj. kapitola) originálneho titulu. Vymazanie časti odstráni časť titulu z menu Originál alebo Zoznam na prehrávanie.

Upozornenie

- Pri upravovaní pomocou funkcií Vymazať, Pridať a Presunúť, začiatkové a konečné obrázky nemusia byť presne nastavené v zobrazení ako začiatkový a konečný bod.
- Počas prehrávania zoznamu možno zbadáte medzi úpravami krátku prestávku. Nie je to porucha.

Je upravovanie DVD rovnaké ako upravovanie videokazety?

Nie. Keď upravujete videokazetu potrebujete jedno video na prehrávanie originálnej pásky a ďalšie na nahrávanie úprav. DVD upravujete vytvorením zoznamu na prehrávanie ktoré chcete prehrávať a kedy. Rekordér prehráva disk podľa zoznamu na prehrávanie.

O slovách "Originál" a "Zoznam na prehrávanie"

V tomto manuáli často vidíte slová Originál a Zoznam na prehrávanie, ktoré odkazujú na aktuálny obsah a upravenú verziu.

- **Originál:** obsah udáva to, čo je na disku aktuálne nahrané.
- **Zoznam na prehrávanie:** obsah udáva upravenú verziu disku – ako má byť prehrávaný Originálny obsah.

Pridanie záložky kapitoly



V titule si môžete vytvoriť kapitoly vložením záložky kapitoly v požadovanom bode.

Poznámka:

Záložky kapitoly sú vkladané automaticky v pravidelných intervaloch. Tento interval môžete meniť v menu Počiatočného nastavenia (viď "Auto Chapter str. 21).

Počas nahrávania alebo prehrávania v bode, kde si želáte začať novú kapitolu, stlačte CHP ADD. Na televíznej obrazovke zobrazí ikona záložky.

Zmena titulových obrázkov



Každý zobrazený titul v menu Zoznamu titulov je zobrazený v miniatúrnom zozname prevzatého zo začiatku titulu alebo kapitoly.

Ak si želáte, vyberte si inú fotografiu z titulu. Stlačte THUMBNAIL a vložte aktuálne zobrazený obrázok do menu Originál alebo Zoznam skladieb. Fotografia, ktorú ste zvolili, sa zobrazí v oboch menu, v Origináli aj Zozname na prehrávanie.

Tip:

Taktiež môžete zmeniť miniatúry titulu v menu Zoznam kapitol. Vyberte si kapitolu v menu Zoznam a potom stlačte THUMBNAIL. Miniatúrny obrázok titulu v kapitole sa zmení.

Vytvorenie nového zoznamu

-RW/VR **RAM**

Použite túto funkciu na pridanie originálneho titulu alebo kapitoly do menu Zoznam na prehrávanie. Keď tak urobíte, bude celý titul vložený do Zoznamu na prehrávanie (ak ho už nepotrebuje, môžete ho vymazať - viď Mazanie a Originál alebo Zoznam titulov/kapitol na strane 45).

Titul sa v Zozname na prehrávanie zobrazí celý, aj so záložkami, ktoré sa objavujú v origináli. Ak pridáte viac ako jednu záložku kapitoly k originálu neskôr, tieto sa neskopírujú automaticky do titulu zoznamu na prehrávanie.

Na disk môžete pridať až 999 kapitol. Ak chcete pridať kapitolu titulu, použite funkciu Pridanie titulu / kapitoly do Zoznamu na prehrávanie na tejto strane.

1. V menu Zoznam titulov-Originál alebo Zoznam kapitol-Originál vyberte titul alebo kapitolu, ktorú chcete vložiť do Zoznamu na prehrávanie a stlačte ENTER.

Položky menu sa zobrazujú na ľavej strane menu.



2. Pomocou tlačidiel ▲ / ▼ zvolte možnosť [Playlist Add] a potom stlačte ENTER.



3. Vyberte [New Playlist] a potom stlačte ENTER. V obnovenom zozname na prehrávanie sa zobrazí nový titul. Do Zoznamu na prehrávanie sú pridané všetky kapitoly titulu.

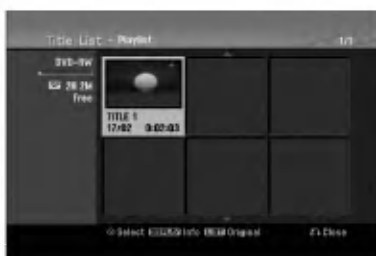

Pridanie dodatočného titulu / kapitol do Zoznamu na prehrávanie

-RW/VR **RAM**

Do Zoznamu na prehrávanie môžete pridať originálny titul alebo kapitolu, dokonca aj keď sú už registrované.

1. V menu Zoznam titulov-Originál alebo Zoznam kapitol-Originál vyberte titul alebo kapitolu, ktorú chcete vložiť do Zoznamu na prehrávanie a stlačte ENTER.

Položky menu sa zobrazujú na ľavej strane obrazovky.



2. Z možností menu vyberte pomocou ▲ / ▼ položku [Playlist Add] a stlačte ENTER.



3. Vyberte Zoznam titulov-Zoznam na prehrávanie, ktorý je už registrovaný, a vložte doň titul alebo kapitolu a stlačte ENTER.
4. Postupujte podľa krokov 1-3, ak chcete pridať titul alebo kapitolu do Zoznamu skladieb. V Zozname kapitol - Zozname na prehrávanie si môžete pozrieť pridané kapitoly.



5. Pre návrat do menu Zoznam titulov-Originál, stlačte MENU/LIST alebo RETURN (↵) pre ukončenie.

Vymazanie Originálu alebo titulu/ kapitoly zo zoznamu na prehrávanie

Ak vymažete titul alebo kapitolu zo Zoznamu na prehrávanie, odstránite ich len zo Zoznamu na prehrávanie, v menu Originál titul / kapitola zostanú.

Ak si želáte vymazať titul alebo kapitolu zo Zoznamu titulov alebo z menu Originál (kapitola/ titul), titul alebo kapitola sú skutočne vymazané z disku a zostávajúci čas na nahrávanie sa zvýši. Tituly / kapitoly vymazané z Originálu sú taktiež odstránené zo Zoznamu na prehrávanie.

Poznámka:

Možno nebude možné vymazať kapitoly, ktoré sú kratšie ako 5 sekúnd.

1. Pomocou ◀ / ▶ / ▲ / ▼ vyberte kapitolu alebo titul v menu Zoznam titulov alebo Zoznam kapitol, ktorý chcete vymazať, potom stlačte ENTER. Položky menu sa zobrazujú na ľavej strane obrazovky.
2. Z možností menu vyberte položku [Delete].

Príklad: Zoznam titulov (HDD)



3. Pre potvrdenie stlačte ENTER. Objaví sa potvrdzujúca správa pre mazanie.
4. Pomocou ◀ / ▶ vyberte [Yes] a stlačte ENTER. Zvolená kapitola alebo titul sa vymaže. Po stlačení ENTER sa zobrazí nové, aktualizované menu.
5. Pre pokračovanie mazania z menu opakujte kroky 1 - 4.
6. Opakovane stlačte RETURN (↵) a opustíte menu.

Poznámky:

- Ak nahrávate DVD+RW disky, vymazaný názov titulu sa zmení na "Deleted Title".
- Ak je opakovane vymazaných titulov viac ako dva, spoja sa do jedného.
- Keď vymazávate titul alebo kapitolu, iba posledná na DVD+RW zvýši zostávajúci čas nahrávania.

Vymazanie časti **HDD** **-RWVR** **RAM**

Časť, ktorú si neželáte mať v titule, môžete vymazať.

1. Pomocou ◀ / ▶ / ▲ / ▼ vyberte v menu Zoznam titulov titul, ktorý chcete vymazať, potom stlačte ENTER. Možnosti sa zobrazia na ľavej strane menu.
2. Vyberte položku [Delete Part] a stlačte ENTER. Na televíznej obrazovke sa objaví menu Upravovanie (Delete Part). Zvýrazní sa ikona [Start Point]. Príklad: Upravovanie (Delete Part) (HDD)



3. Spustíte prehrávanie, stlačte pauzu a spomalene vyhladáajte začiatok.
4. Na začiatku časti, ktorú chcete vymazať, stlačte ENTER. Zvýrazní sa ikona [End Point]. Na Priebehovej lište je zvýraznená časť.
5. Stlačte pauzu a spomalene vyhladáajte koniec.
6. Na konci časti, ktorú chcete vymazať, stlačte ENTER. Vybraný bod môžete zrušiť, pomocou tlačidiel ▲ / ▼ vyberte ikonu [Cancel], potom stlačte ENTER.

Tip:

Pri nahrávaní na HDD môžete vymazať ďalšiu časť. V menu vyberte ikonu [Next Part] a stlačte ENTER, potom zopakujte kroky 3-6.

7. Po ukončení úprav vyberte ikonu [Done] a stlačte ENTER. Objaví sa potvrdzujúca správa pre mazanie. Pomocou ◀ / ▶ vyberte [Yes] a stlačte ENTER. Vybraná časť sa vymaže z titulu a objaví sa menu Zoznam titulov.

Poznámka:

Možno nebude možné vymazať časti, ktoré sú kratšie ako 3 sekundy.

Pomenovanie titulu

Tituly Originálu a Zoznamu na prehrávanie môžete nezávisle pomenovať. Názvy môžu mať maximálne 32 znakov.

1. V menu Zoznam titulov vyberte titul, ktorý chcete pomenovať, potom stlačte ENTER. Položky menu sa zobrazujú na ľavej strane menu.
2. Pomocou ▲/▼ vyberte možnosť [Rename (Title Name)] a stlačte ENTER. Objaví sa klávesnica.



3. Zadajte názov titulu. Pomocou ◀/▶/▲/▼ vyberte znak a potvrdte ho stlačením tlačidla ENTER.
 - Pre zmenu typu klávesnice použite tlačidlo MENU / LIST.
 - **OK:** Ukončenie.
 - **Cancel:** Vymaže všetky zadané znaky.
 - **Space:** Na pozíciu kurzora vloží medzeru.
 - **Delete:** Vymaže znak pred pozíciou kurzora.
 - **◀/▶:** Posunie kurzor doľava alebo doprava.

Tip:

Tlačidlá diaľkového ovládania určené na zadávanie názvu stanice

PLAY (▶): Vloží medzeru na mieste, kde sa nachádza ukazovateľ

II (PAUSE/STEP): Vymazanie znaku nachádzajúceho sa za ukazovateľom.

■ (STOP), CLEAR: Vymazanie znaku nachádzajúceho sa pred ukazovateľom.

◀◀ / ▶▶: Pohyb ukazovateľa doprava a doľava.

Numbers (0-9): Vloženie znakov zodpovedajúcej polohy vo vybranom stĺpci

Tip:

Prí názve titulu na HDD môžete pridať žáner.

4. Na uloženie názvu a návrat do predchádzajúceho menu vyberte OK a stlačte ENTER.
5. Opakovane stlačte RETURN (↵) a opustíte menu.

Poznámky:

- Názvy môžu mať maximálne 32 znakov.
- Pri diskoch formátovaných na inom rekordéri uvidíte len obmedzenú sadu znakov.
- Pri nahrávaní na DVD-R, DVD+R alebo DVD+RW disky, sa zadaný názov zobrazí na DVD prehrávači až po finalizácii.

Vyhľadávanie podľa času **HDD**

-RWVR **-RWVideo** **RAM** **+RW** **-R** **+R**

Môžete si vybrať bod, od ktorého chcete začať prehrávať titul.

1. Pomocou ◀/▶/▲/▼ vyberte v menu Zoznamu titulov požadovaný titul a stlačte ENTER. Možnosti sa objavia na ľavej strane menu.
2. Vyberte možnosť [Time] (Čas) a stlačte ENTER. Na televíznej obrazovke sa zobrazí menu [Search]. Príklad: Zoznam titulov (HDD)



Počiatkový čas | Vybraný čas | Aktuálny obraz | Záverečný čas

Vybraný bod

3. Pomocou ◀/▶ vyberte bod, od ktorého chcete začať. Bod vzrastá po krokoch dlhých 1 minútu. Ak ◀/▶ stlačíte a podržíte, bod vzrastá po krokoch dlhých 5 minút.
4. Po stlačení ENTER sa začne prehrávanie od zvoleného bodu.

Triedenie **HDD**

Táto funkcia vám umožní zobraziť zoznamy v menu Zoznam titulov-HDD roztriedené podľa dátumu, titulu alebo kategórie. Následne môžete ľahko nájsť požadovaný titul.

1. V menu Zoznam titulov-HDD si vyberte ktorýkoľvek titul, potom stlačte ENTER. Položky menu sa zobrazujú na ľavej strane menu.
2. Pomocou ▲/▼ vyberte položku [Sort] a stlačte ENTER. Objavia sa možnosti triedenia.



3. Pomocou ▲ / ▼ vyberte možnosť [Date], [Title] alebo [Category], potom stlačte ENTER. Po stlačení ENTER sa zobrazí roztriedené menu.

Obnovovanie / zopakovanie posledného vymazania

-RWVR **RAM**

Ak pri mazaní urobíte chybu, môžete ju opraviť. Pri opravě je k dispozícii jeden krok späť (inak povedané, môžete opraviť posledné vymazanie, ktoré ste spravili).

Pomocou tlačidiel ▲ / ▼ zvolte možnosť [Undo] a potom stlačte ENTER.

Nezáleží na tom, či ste práve v obrazkovom menu, posledné vymazanie bude vrátené späť.



Poznámky:

- Nemôžete zobrať späť nahrávku.
- Po vybratí disku z rekordéra alebo po vypnutí rekordéra nemôžete nič vrátiť späť.
- Po opustení menu môžete vždy vrátiť späť vymazanie.

Tip:

Poslednú opravu môžete vykonať znovu pomocou možnosti [Redo].

Spojenie dvoch titulov do jedného **HDD**

Túto funkciu použite na spojenie dvoch po sebe idúcich titulov Originál-HDD do jedného.

Poznámky:

- Táto funkcia nebude k dispozícii, ak je na HDD len jeden titul.
- Ak sa na HDD vyskytuje viac ako 60 titulov, nie je možné tieto tituly kombinovať.

1. V menu Zoznam titulov-HDD vyberte prvý z dvoch titulov, ktoré chcete spojiť, potom stlačte ENTER. Položky menu sa zobrazujú na ľavej strane obrazovky.
2. Vyberte možnosť [Combine] a potom stlačte ENTER.



3. Vyberte druhý z dvoch titulov, ktoré chcete spojiť, potom stlačte ENTER. Objaví sa potvrdzujúca správa.
4. Pomocou ◀ / ▶ vyberte [Yes] a stlačte ENTER. Po stlačení ENTER sa zobrazí aktualizované menu.

Rozdelenie jedného titulu do dvoch **HDD** **+RW**

Tento príkaz použijete na rozdelenie jedného titulu do dvoch nových titulov.

1. V menu Zoznam titulov vyberte titul, ktorý chcete rozdeliť, potom stlačte ENTER. Položky menu sa zobrazujú na ľavej strane obrazovky.

2. Vyberte možnosť [Divide].

Príklad: Zoznam titulov (HDD)



3. Stlačte ENTER.

Objaví sa menu Upravovanie (Divide). Zvýrazní sa možnosť [Divide].

Aktuálny obrázok



Náhľad prvého titulu.

Náhľad druhého titulu.

4. Stlačte pauzu a spomalene vyhľadajte bod, kde chcete titul rozdeliť.
5. Vyberte možnosť [Divide] a stlačte ENTER. Ak chcete bod vymazať, vyberte možnosť [Cancel] a stlačte ENTER. Postupujte od kroku 3.
6. Vyberte možnosť [Done] a stlačte ENTER, aby ste stanovili bod rozdelenia. Titul sa rozdelí do dvoch nových titulov. Rozdelenie trvá maximálne 4 minúty.

Poznámka:

Nemôžete vybrať bod rozdelenia, ktorý je kratší ako 3 sekundy.

Spojenie dvoch titulov do jedného

HDD **-RW/VR** **+RW** **+R** **RAM**

Túto funkciu použijete na spojenie dvoch po sebe idúcich kapitol zo Zoznamu na prehrávanie alebo Originál-HDD do jednej.

Poznámka:

Táto funkcia nebude k dispozícii, ak je na titule len jedna kapitola.

1. V menu Zoznam kapitol si vyberte druhú kapitolu z dvoch kapitol, ktoré si želáte spojiť a potom stlačte ENTER.

Položky menu sa zobrazujú na ľavej strane obrazovky.

2. Pomocou ▲ / ▼ vyberte položku [Combine]. Medzi dvomi kapitolami, ktoré si želáte spojiť sa zobrazí ukazovateľ spojenia.



3. Stlačte ENTER.

Presunutie kapitoly zo Zoznamu na prehrávanie **-RWvr** **RAM**

Túto funkciu použite v menu Zoznam titulov-Zoznam na prehrávanie na zmenu poradia prehrávania kapitol v rámci Zoznamu na prehrávanie.

Poznámka:

Táto funkcia nebude k dispozícii, ak je na médiu len jedna kapitola.

1. V menu Zoznam kapitol-Zoznam na prehrávanie vyberte kapitolu.
2. Stlačte ENTER.
Položky menu sa zobrazujú na ľavej strane menu.
3. Z možností vyberte pomocou ▲ / ▼ položku [Move] a stlačte ENTER.



4. Pomocou ◀ / ▶ / ▲ / ▼ vyberte miesto, kam chcete kapitolu presunúť, potom stlačte ENTER.
Po stlačení ENTER sa zobrazí aktualizované menu.

Ukrytie titulu / kapitoly **+RW** **+R**

Môžete preskočiť prehrávanú kapitolu alebo titul, bez ich vymazania z disku.

1. Pomocou ▲ ▼ ◀ ▶ vyberte v menu Zoznam titulov alebo Zoznam kapitol kapitolu alebo titul, ktorý chcete ukryť, potom stlačte ENTER.
Možnosti sa zobrazia na ľavej strane obrazovky.
2. Vyberte možnosť [Hide].

Príklad: Zoznam titulov (DVD+RW)



3. Pre potvrdenie stlačte ENTER.
Náhľad kapitoly alebo titulu bude stlmený.

Tip

Ak ste zvolili ukrytú kapitolu alebo titul, v menu Zoznam titulov alebo Zoznam kapitol, môžete ju "ukázať" zvolením možnosti [Show] v menu Zoznam kapitol. Ak tak urobíte, titul alebo kapitolu uvidíte.

Ochrana titulu

+RW **+R** **-RWvr** **RAM**

Použitie tejto funkcie chráni pred náhodným nahraním, úpravou alebo vymazaním titulu.

1. Pre zobrazenie menu Zoznam titulov stlačte MENU/LIST.
2. Pomocou tlačidiel ▲ ▼ ◀ ▶ vyberte titul, ktorý chcete chrániť, potom stlačte ENTER.
Možnosti sa zobrazia na ľavej strane obrazovky.
3. Z možností vyberte [Protect].



4. Pre potvrdenie stlačte ENTER.
V náhľade sa zobrazí symbol zamknutia.

Tip

Ak ste zvolili titul, ktorý už bol ochránený v menu Zoznam titulov, môžete ho "odchrániť" zvolením "Protect" z možností menu Zoznam titulov. Ak tak urobíte, môžete titul upravovať alebo vymazať.

Kopírovanie

Pred kopírovaním

Možnosť kopírovania na tomto rekordéri použite na:

- Zálohovanie dôležitých nahrávok, uložených na HDD, na DVD.
- Vytvorenie DVD kópie nahrávky na HDD, aby ste ju mohli prehrať na inom prehrávači.
- Prenos videa z DVD na HDD kvôli úprave.
- Prenos upraveného videa z HDD na DVD.

Najjednoduchšou metódou kopírovania je využiť funkciu Jednodotkového kopírovania. Pomocou nej môžete veľmi jednoducho skopírovať z HDD na DVD alebo naopak tituly, ktoré sa práve prehrávajú.

Poznámka:

Ak je dĺžka titulu menšia ako 5 sekúnd, kopírovanie nie je možné. (z HDD na DVD)

Obmedzenia pri kopírovaní

Niektorý video materiál je chránený pred viacnásobným kopírovaním: Takýto materiál nie je možné skopírovať na pevný disk alebo na DVD disk.

Materiál chránený pred viacnásobným kopírovaním môžete identifikovať tak, že si počas prehrávania zobrazíte informácie o disku.

- Signály formátu NTSC z analógového alebo DV vstupu sa pomocou tohto rekordéra nenahrávajú správne.
- Video signály vo formáte SECAM (zo zabudovaného televízneho tunera alebo z analógových vstupov) sa nahrávajú vo formáte PAL.

Čo je CPRM?

CPRM je systém na ochranu pred kopírovaním (so systémom zakódovaného signálu), povoľuje nahrávanie jednorazovo nahrávateľných programov. CPRM znamená ochranu obsahu nahrávateľných médií. Nahrávky CPRM sa dajú spraviť len na DVD-RW disky naformátované v režime VR alebo na DVD-RAM disky. Nahrávky CPRM sa dajú prehrávať len na prehrávačoch, ktoré sú výslovne kompatibilné s CPRM.

Autorské práva

- Nahrávacie zariadenia sa smie používať len na zákonné kopírovanie a odporúčame vám, aby ste si pozorne skontrolovali, čo sa pod zákonným kopírovaním rozumie v štáte, v ktorom vytvárate kópiu. Kopírovanie materiálov chránených autorským právom, ako napríklad filmy alebo hudba, je nezákonné, ak nie je povolené zákonnou výnimkou alebo povolené držiteľom autorských práv.
- Tento výrobok obsahuje technológiu ochrany autorských práv, ktoré sú chránené nárokmi určitých U.S. patentov a inými právami intelektuálnych majetkov, ktorých vlastníkom

je Macrovision Corporation a ďalší majitelia práv. Použitie tejto technológie na ochranu autorských práv musí povoliť Macrovision Corporation a je určené pre domáce a iné obmedzené použitie, ak Macrovision Corporation nepovolí iné použitie. Reverzné inžinierstvo alebo demontáž je zakázané..

- UPOZORŇUJEME SPOTREBITEĽOV, ŽE NIE VŠETKY TELEVÍZORY S VYSOKÝM ROZLIŠENÍM SÚ ÚPLNE KOMPATIBILNÉ S TÝMTO ZARIADENÍM A MÔŽU SPÔSOBIŤ, ŽE V OBRAZE SA BUDÚ OBJAVOVAŤ RUŠIVÉ PRVKY. V PRÍPADE PROBLÉMOV S OBRAZOM 625 PROGRESSIVE SCAN SA ODPORUČA, ABY UŽVATEĽ PREPOL PRIPOJENIE DO VÝSTUPU "STANDARD DEFINITION". AK MÁTE OTÁZKY OHLADNE KOMPATIBILITY VÁŠHO TELEVÍZNEHO PRIJÍMAČA S TÝMTO MODELOM DVD A HDD REKORDÉRA 625p, OBRÁŤTE SA PROSÍM NA STREDISKO SLUŽIEB ZÁKAZNÍKOM.

Rýchle kopírovanie (Maximum 12x)

Kopírovanie medzi DVD a HDD je kompletne digitálny proces a preto pri ňom nedochádza k žiadnej strate kvality obrazu alebo zvuku. To znamená, že materiál môžete prenášať tam a späť bez toho, aby ste sa museli obávať, že kvalita sa bude v každej "generácii" kopírovania zhoršovať. Znamená to aj to, že kopírovanie môže prebiehať maximálnou možnou rýchlosťou. Pri kopírovaní z HDD na DVD závisí rýchlosť kopírovania na režime nahrávania a type použitého DVD disku.

Minimálne časy rýchleho kopírovania

Tabuľka udáva minimálny čas kopírovania z pevného disku na DVD disk pre 2-hodinové video nahraté s režimom SP.

Disk Typ	Disk Rýchlosť	Čas kopírovania (Rýchlosť nahrávania)
DVD-R / DVD+R	16x	6.5 min. (12x)
DVD-R / DVD+R / DVD+RW	8x	8 min. (8x)
DVD+R DL	8x	13 min. (4x)
DVD-RW	6x	12 min. (6x)
DVD-RAM	5x	11.5 min. (5x)
DVD-R / DVD+R / DVD-RW / DVD+RW	4x	13 min. (4x)
DVD-RAM	3x	17 min (3x)
DVD+R / DVD+RW / DVD+R DL	2.4x	21 min. (2.4x)
DVD-R / DVD-RW / DVD-RAM	2x	25 min. (2x)

Poznámky:

- Všetky časy vo vyššie uvedenej tabuľke sú približné.
- Skutočná rýchlosť kopírovania sa mení v závislosti od časti disku, ktorá je nahrávaná.
- Môžu nastať prípady, keď dokonca disky kompatibilné s rýchlosťami 4x/6x/8x/16x nekopírujú plnou rýchlosťou.
- Rýchle kopírovanie nemusí byť dostupné, keď sa použije disk inicializovaný na inom rekordéri.

Kopírovanie z HDD na DVD

1. V menu Zoznam titulov-HDD vyberte titul, ktorý chcete kopírovať, potom stlačte ENTER. Položky menu sa zobrazujú na ľavej strane obrazovky.



2. Pomocou tlačidiel ▲ / ▼ zvolte možnosť [Dubbing] a potom stlačte ENTER. Objaví sa menu Kopírovanie.



3. Pomocou ◀ / ▶ vyberte režim nahrávania (XP, SP, LP, EP, Fast (Rýchle)), potom stlačte ▼. Zvýrazní sa ikona "Start". Rýchle: Na strane 50 nájdete viac informácií o zrýchlenom kopírovaní.
4. Keď sa zvýrazní sa ikona [Start], stlačte ENTER. Kopírovanie sa začne.
5. Kopírovanie môžete kedykoľvek zastaviť stlačením STOP (■).

Poznámky:

- Doba nahrávania v režime [Fast (Rýchle)] môže byť rôzna, závisí od veľkosti údajov zdroja.
- Zastavenie kopírovania v režime [Fast (Rýchle)] vymaže nahrávanie a všetky nahrané údaje sa stratia.
- Ak je zostávajúce miesto na disku nedostatočné, režim [Fast (Rýchle)] nie je k dispozícii.
- Režim [Fast (Rýchle)] nie je dostupný pre upravovaný titul HDD a titul krátko nahrávania.

Kopírovanie z DVD na HDD

1. V menu Zoznam titulov vyberte titul, ktorý chcete kopírovať, potom stlačte ENTER. Položky menu sa zobrazujú na ľavej strane obrazovky.



2. Pomocou tlačidiel ▲ / ▼ zvolte možnosť [Dubbing] a potom stlačte ENTER. Objaví sa menu Kopírovanie.

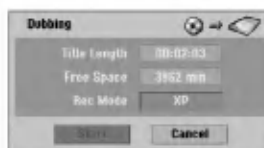

3. Pomocou ◀ / ▶ vyberte režim nahrávania (XP, SP, LP, EP, Fast (Rýchle)), potom stlačte ▼. Zvýrazní sa ikona "Start". Rýchle: K dispozícii len pri kopírovaní disku v režime VR na HDD. (Na strane 50 nájdete viac informácií o zrýchlenom kopírovaní.)
4. Keď sa zvýrazní sa ikona [Start], stlačte ENTER. Kopírovanie sa začne.
5. Kopírovanie môžete kedykoľvek zastaviť stlačením STOP (■).

Poznámky:

- V závislosti na stave nahrávacieho zariadenia alebo samotného disku nemusí byť kopírovanie dostupné.
- Zastavenie kopírovania v režime [Fast (Rýchle)] vymaže nahrávanie a všetky údaje nahrané až do tohto bodu sa stratia.
- Doba nahrávania režimu [Fast (Rýchle)] trvá maximálne 19 minút.
- Režim [Fast (Rýchle)] nie je dostupný pre editovaný titul na DVD-RW disku s režimom nahrávania VR.

Jednodotykové kopírovanie (HDD na DVD)

Funkcia jednodotykového kopírovania skopíruje aktuálne prehrávaný titul z HDD na DVD. Skopíruje sa celý titul, bez ohľadu na to, kde ste začali kopírovať. Rekordér kopíruje maximálnou možnou rýchlosťou.

Aby funkcia jednodotykového kopírovania mohla fungovať, presvedčte sa, že ste vložili nahrávateľný DVD disk.

Počas prehrávania z HDD stlačte DUBBING a aktuálny titul sa skopíruje na DVD.

Na obrazovke sa objaví správa, že titul sa kopíruje. Prehrávanie počas kopírovania pokračuje.

- Funkciu jednodotykového kopírovania nie je možné použiť, ak niektorá časť titulu je chránená proti viacnásobnému kopírovaniu.



Jednodotykové kopírovanie (DVD na HDD)

Jednodotykové kopírovanie z DVD na HDD skopíruje jednotlivé tituly na HDD v reálnom čase. Keď začnete kopírovať, prehrávanie skočí naspäť na začiatok titulu, potom pokračuje až do konca titulu, kde sa nahrávanie automaticky zastaví. Kopírovanie sa uskutoční v aktuálne nastavenom režime nahrávania (XP, SP, LP, EP).

Počas prehrávania DVD stlačte DUBBING a aktuálny titul sa skopíruje na HDD.

Prehrávanie sa začne od začiatku aktuálneho titulu. Na obrazovke sa objaví správa, že titul sa kopíruje.



Poznámky:

- Video CD nemôžete skopírovať na HDD.
- Kopírovanie sa zastaví, ak rekordér zistí veľmi poškrabanú časť alebo časť chránenú proti kopírovaniu.
- Ak niektoré časti kopírovaného titulu sú chránené proti kopírovaniu, kopírovanie sa spustí, ale úseky chránené proti kopírovaniu sa neskopírujú.
- Počas prehrávania Zoznamu titulu nie je k dispozícii Jednodotykové kopírovanie.

Tip:

Kopírovanie môžete kedykoľvek zastaviť stlačením STOP (■).

Odkazy

Dodatočné informácie

Prepísanie nahrávania **+RW**

Na prepísanie novej video nahrávky na predtým nahraný titul, postupujte nasledovne. Táto funkcia nie je možná pri DVD+R, ktoré vždy nahráva na koniec disku.

1. Vyberte vstupný zdroj z ktorého chcete nahrávať (kanál AV1-4, DV).
2. Pre zobrazenie menu Zoznam titulov stlačte MENU/LIST.



3. Pomocou tlačidiel ▲ ▼ ◀ ▶ vyberte titul, ktorý chcete prepísať.
4. Prepísovanie nahrávky začnete stlačením REC (●). Prepísovanie nahrávky sa začne od začiatočného bodu titulu.
5. Stlačením STOP (■) zastavíte prepísovanie nahrávky. Nový titul je vytvorený a zobrazí sa aktualizované menu.

Poznámky:

- Táto funkcia nie je možná pri chránenom titule.
- Ak je prepísovanie dlhšie ako dĺžka nahrávky aktuálneho titulu, bude prepísaná ďalšia nahrávka. Ale ak je chránený ďalší titul, prepísovanie sa zastaví na začiatočnom bode titulu.
- Ak je dĺžka nahrávky zvoleného titulu menšia ako 10 sekúnd, bude prepísaný ďalší titul. Ale ak je chránený ďalší titul, prepísovanie sa zastaví.

Prezeranie menu Zoznam titulov zobrazeného na iných DVD rekordéroch alebo prehrávačoch **+RW** **+R**

Môžete si prezerať menu Zoznamu titulov zobrazené na ďalšom DVD prehrávači, ktoré je schopné prehrávať DVD+RW alebo DVD+R disky.

1. Vložte už nahrané DVD+R alebo DVD+RW disky.

2. V režime prehrávania alebo zastaveného prehrávania stlačte tlačidlo TITLE. Menu Zoznam titulov sa zobrazí nasledovne.

Tip

Menu Zoznam titulov môžete stláčaním tlačidla STOP (■) odstrániť.



3. Ak si želáte prehrávať titul, vyberte titul ktorý chcete prehrávať a potom stlačte ENTER alebo PLAY (▶).

Prehrávanie vašich záznamov na iných DVD prehrávačoch (Finalizácia disku)

Väčšina bežných DVD prehrávačov dokáže prehrávať finalizované disky nahrané v režime Video, finalizované DVD+R alebo DVD+RW. Niekoľko prehrávačov dokáže prehrávať aj DVD-RW disky nahrané v režime VR, či sú finalizované alebo nie. Pozrite sa do návodu k druhému prehrávaču, aké formáty diskov dokáže prehrávať.

Finalizácia "stabilizuje" nahrávku a upravovanie, takže disk bude možné prehrať na bežnom DVD prehrávači alebo počítači vybavenom vhodnou DVD-ROM jednotkou.

Finalizáciou disku v režime Video sa vytvorí menu pre navigáciu na disku. K menu sa môžete dostať stlačením MENU/LIST alebo TITLE.

Postup finalizácie disku nájdete v časti "Finalizácia" na strane 22.

Poznámky:

- Nefinalizované DVD+RW sú prehrávateľné na bežných DVD prehrávačoch
- Upravovaný obsah DVD+RW diskoch je kompatibilné s bežnými DVD prehrávačmi len po finalizácii.
- Žiadny upravovaný obsah DVD+R diskov nie je kompatibilný s bežnými DVD prehrávačmi. (Skrýť, zlučovanie kapitoly, pridanie značky kapitoly, atď.)
- Dĺžka finalizácie závisí od druhu disku, koľko je na disk nahrávané a od počtu titulov na disku.
- Finalizácia DVD+R DL disku trvá do 30 minút.

Kódy jazyka

Tento zoznam použite na vloženie požadovaného jazyka pre počítačové nastavenia: Zvuk disku, Titulky disku, Menu disku.

jazykov	Kód	jazykov	Kód	jazykov	Kód	jazykov	Kód
Abcházsky	6566	Fidžsky	7074	Lingálsky	7678	Singálčina	8373
Afarský	6565	Fínsky	7073	Litovský	7684	Slovenčina	8375
Afrikánsky	6570	Francúzsky	7082	Macedónsky	7775	Slovinčina	8376
Albánsky	8381	Frizský	7089	Malgášsky	7771	Somálčina	8379
Amharský	6577	Galský	7176	Malajský	7783	Spanielčina	6983
Arabský	6582	Gruzínsky	7565	Malájalský	7776	Sudánčina	8385
Arménsky	7289	Nemecky	6869	Maltsky	7784	Svahilčina	8387
Assamský	6583	Grécky	6976	Maorský	7773	Svédčina	8386
Ajmarský	6588	Grónsky	7576	Marathi	7782	Tagalog	8476
Azerbajdžanský	6590	Guarani	7178	Moldavčina	7779	Tajik	8471
Baškirsky	6665	Gudžarátsky	7185	Mongolčina	7778	Tamil	8465
Baskický	6985	Hausa	7265	Nauru	7865	Tatárčina	8484
Bengálsky; Bangla	6678	Hebrejský	7387	Nepálčina	7869	Telugu	8469
Butánsky	6890	Hindský	7273	Nórčina	7879	Thajčina	8472
Biharský	6672	Madarský	7285	Oryia	7982	Tibetčina	6679
Bretónsky	6682	Islandský	7383	Pandžábčina	8065	Tigrinya	8473
Bulharský	6671	Indonézsky	7378	Pašto (afgánčina)	8083	Tonga	8479
Birmanský	7789	Interlingua	7365	Perzština	7065	Turečtina	8482
Bieloruský	6669	Irsky	7165	Poľština	8076	Turkménčina	8475
Kambodžský	7577	Taliany	7384	Portugalčina	8084	Twi	8487
Katalánsky	6765	Japonský	7465	Kuečua (indiánsky j.)	8185	Ukrajina	8575
Čínsky	9072	Jávsky	7487	Rétorománčina	8277	Urdština	8582
Korzičský	6779	Kanadský	7578	Rumunčina	8279	Uzbekičtina	8590
Chorvátsky	7282	Kašmírsky	7583	Ruština	8285	Vietnamčina	8673
Česky	6783	Kazašský	7575	Samoáncina	8377	Volapük	8679
Dánsky	6865	Kirgizský	7589	Sanskrit	8365	Welština	6789
Holandský	7876	Kórejský	7579	Skótska galčina	7168	Wolofština	8779
Anglický	6978	Kurdský	7585	Srbčina	8382	Xhosa	8872
Esperantský	6979	Laoský	7679	Srbochorvátčina	8372	Jidiš	7473
Estónsky	6984	Latinský	7665	Shona	8378	Yoruba	8979
Farorský	7079	Lotyšský, Letišský	7686	Sindhi	8368	Zulu	9085

Kódy oblasti

Z tohto zoznamu si vyberte kód oblasti.

oblasti	Kód	oblasti	Kód	oblasti	Kód	oblasti	Kód
Afganistan	AF	Etiópia	ET	Malajzia	MY	Saudská Arábia	SA
Argentína	AR	Fidži	FJ	Maledívy	MV	Senegal	SN
Austrália	AU	Fínsko	FI	Mexico	MX	Singapur	SG
Rakúsko	AT	Francúzsko	FR	Monako	MC	Slovenská republika	SK
Belgicko	BE	Nemecko	DE	Mongolsko	MN	Slovinsko	SI
Bután	BT	Veľká Británia	GB	Maroko	MA	Južná Afrika	ZA
Bolívia	BO	Grécko	GR	Nepál	NP	Južná Kórea	KR
Brazília	BR	Grónsko	GL	Holandsko	NL	Španielsko	ES
Kambodža	KH	Heard a Mc Donaldove ostrovy	HM	Holandské Antily	AN	Srí Lanka	LK
Kanada	CA	Madarsko	HU	Nový Zéland	NZ	Svédsko	SE
Chile	CL	India	IN	Nigéria	NG	Svajčiarsko	CH
Čína	CN	Indonézia	ID	Nórsko	NO	Thajsko	TH
Kolumbia	CO	Izrael	IL	Omán	OM	Turecko	TR
Kongo	CG	Taliano	IT	Pakistan	PK	Uganda	UG
Kostarika	CR	Jamajka	JM	Panama	PA	Ukrajina	UA
Chorvátsko	HR	Japonsko	JP	Paraguay	PY	Spojené štáty	US
Česká republika	CZ	Keňa	KE	Filipíny	PH	Uruguaj	UY
Dánsko	DK	Kuvajt	KW	Poľsko	PL	Uzbekistan	UZ
Ekvádor	EC	Líbya	LY	Portugalsko	PT	Vietnam	VN
Egypt	EG	Luxembursko	LU	Rumunsko	RO	Zimbabwe	ZW
El Salvátor	SV			Ruská Federácia	RU		

Ovládanie televízora dodaným diaľkovým ovládačom

S dodaným diaľkovým ovládačom môžete ovládať hlasitosť, vstupné zdroje, vypínať a zapínať váš televízor.

Váš televízor môžete ovládať pomocou tlačidiel uvedených nižšie.

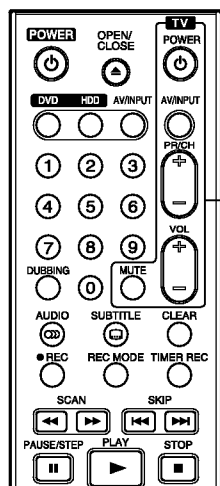

Tlačidlá na ovládanie televízora

Stláčaním	Môžete
POWER	Zapína alebo vypína televízor.
AV/INPUT	Prepína vstupné zdroje televízora, medzi televízorom a inými vstupnými zdrojmi.
PR/CH +/-	Prepína medzi uloženými kanálmi.
VOL +/-	Nastavenie hlasitosti televízora.
MUTE	Dočasne vypína zvuk televízora, opätovným stlačením zvuk obnovíte.

Ovládanie iných televízorov diaľkovým ovládačom

Môžete ovládať hlasitosť, vstupné zdroje, vypínať a zapínať váš televízor inej značky ako LG. Ak sa váš televízor nachádza v tabuľke uvedenej nižšie, nastavte kód výrobcu.

1. Pre výber kódu výrobcu stlačte tlačidlo TV POWER a zároveň číselné tlačidlá (viď tabuľka nižšie).
2. Uvoľnite tlačidlo TV POWER.

Kódové čísla ovládateľných televízorov

Ak je uvedených viac kódových čísel, pokúste sa ich postupne zadávať, kým nenájdete to, ktoré bude fungovať s vaším televízorom.

Výrobca	Kódové číslo
LG / GoldStar	1 (Chyba), 2
Zenith	1, 3, 4
Samsung	6, 7
Sony	8, 9
Hitachi	4

Poznámky:

- Niektoré tlačidlá nebudú funkčné s televízorom dokonca aj po zadaní správneho kódu výrobcu, záleží od vášho televízora.
- Keď zadáte nové kódové číslo, pôvodne zadané kódové číslo sa vymaže.
- Po výmene batérií v diaľkovom ovládači sa kódové číslo môže samo presunúť na základné nastavenie. Opätovne zadajte správne kódové číslo.

Odstraňovanie porúch

Pred vyhľadáním servisu v prípade problému skontrolujte nasledujúce rady.

rízznaky	Príčina	Riešenie
Nie je elektrické napätie.	<ul style="list-style-type: none"> Napájací kábel je odpojený. 	<ul style="list-style-type: none"> Pevne zasuňte elektrický kábel do zásuvky.
Nie je obraz.	<ul style="list-style-type: none"> TV/DVD režim rekordéra je nastavený na TV. Televízor nie je nastavený na prijímanie výstupného signálu z rekordéra. Video kábel nie je pevne pripojený. Pripojený televízor je vypnutý. 	<ul style="list-style-type: none"> Opakovane stlačte na diaľkovom ovládači TV/DVD pre výber DVD režimu. Z displeja zmizne ukazovateľ TV. Na televízore vyberte správny režim video vstupu, aby sa na televíznej obrazovke objavil obraz z rekordéra. Pripojte video kábel pevne. Zapnite televízor.
Žiadny zvuk	<ul style="list-style-type: none"> Zariadenie pripojené audio káblom nie je nastavené na prijímanie výstupného signálu z rekordéra. Audio kábel nie je pevne pripojený. Elektrické napájanie zariadenia pripojeného audio káblom je vypnuté. Audio kábel je poškodený. 	<ul style="list-style-type: none"> Na audio prijímači vyberte správny vstupný režim, aby ste mohli počúvať zvuk z rekordéra. Pripojte audio kábel pevne. Zapnite zariadenie pripojené audio káblom. Vymeňte ho za nový.
Obraz prehrávania je slabý.	<ul style="list-style-type: none"> Disk je špinavý. 	<ul style="list-style-type: none"> Vyčistite disk.
Rekordér nespustí prehrávanie.	<ul style="list-style-type: none"> Nie je vložený žiadny disk. Vložený je disk, ktorý sa nedá prehrávať. Disk je vložený hore nohami. Disk nie je vložený správne. Disk je špinavý. Nastavený je stupeň hodnotenia. 	<ul style="list-style-type: none"> Vložte disk. (Skontrolujte, či kontrolka na displeji svieti.) Vložte prehrávateľný disk. (Skontrolujte typ disku, systém farieb a regionálny kód.) Umiestnite disk stranou určenou na prehrávanie dole. Umiestnite disk správne do podložky na disk. Vyčistite disk. Zmeňte alebo zrušte stupeň hodnotenia.
Obraz z externého vstupu je porušený.	<ul style="list-style-type: none"> Video signál z externého zdroja je chránený pred nahrávaním. 	<ul style="list-style-type: none"> Nemôžete pripájať cez tento rekordér. Zdroj pripojte priamo k vášmu televízoru.
Pri použití PR/CH (+/-) preskočíte niektoré kanály.	<ul style="list-style-type: none"> Tieto kanály nie sú uložené v rekordéri. 	<ul style="list-style-type: none"> Znovu zadajte kanály. Viď "Upravovanie programu" na strane 17.
Obraz alebo zvuk programového kanálu je slabý alebo nejde vôbec.	<ul style="list-style-type: none"> Chýbajú anténne káble. 	<ul style="list-style-type: none"> Pritiahnite spojenia alebo vymeňte kábel.
Videokamera nie je zobrazená.	<ul style="list-style-type: none"> Videokamera je vypnutá. 	<ul style="list-style-type: none"> Zapnite videokameru.
Obraz z videokamery cez vstup A/V alebo DV IN do rekordéra nie je zobrazený na TV obrazovke.	<ul style="list-style-type: none"> Zdroj rekordéra nie je správny. 	<ul style="list-style-type: none"> Použite AV/INPUT pre výber vstupného kanálu (AV1, AV2, DV, atď.).

Príznaky	Príčina	Riešenie
Na inom prehrávači nemôžete prehrávať disky nahrané na tomto rekordéri.	• Disk bol nahraný v režime Video.	• Finalizujte disk. (strana 22)
	• Niektoré prehrávače nebudú prehrávať ani finalizované disky nahrané v režime Video.	• Riešenie neexistuje.
	• Disk bol nahraný v režime VR.	• Aby ste ho mohli prehrať, musí byť druhý prehrávač RW kompatibilný.
	• Disky nahrané na jednokopírovateľný materiál nie je možné prehrávať na iných prehrávačoch.	• Riešenie neexistuje.
Nemôže nahrávať alebo nenahráva úspešne.	• Na disku nie je dostatok voľného miesta.	• Použite iný disk.
	• Zdroj, ktorý sa snažíte kopírovať, je chránený pred nahrávaním.	• Zdroj nie je možné nahrávať.
	• Pri nastavovaní nahrávacieho kanálu je naladený na vlastný tuner televízora.	• Vyberte kanál na zabudovanom tuneri rekordéra.
	• Pri nahrávaní diskov v režime Video nemôžu byť nahrané programy, ktoré sú jednokopírovateľné.	• Pre jednokopírovateľný materiál použite disky formátované v režime VR.
Časové nahrávanie nie je možné.	• Na hodinách v rekordéri nie je nastavený správny čas.	• Na hodinách nastavte správny čas. Viď "Nastavenie hodín" na strane 18.
	• Časovač bol nesprávne nastavený.	• Preprogramujte časovač. Viď "Časové nahrávanie" na strane 38.
	• Kontrolka časového nahrávania sa po naprogramovaní časovania nezobrazí.	• Preprogramujte časovač.
Nahrávanie stereo audio a / alebo prehrávanie nie je možné.	• Televízor nie je stereo kompatibilný.	• Riešenie neexistuje.
	• Program nevysielal v stereo programe.	• Riešenie neexistuje.
	• Výstupné konektory A/V na rekordéri nie sú pripojené k vstupným konektorom A/V na televízore.	• Vytvorte A/V pripojenia. Stereo je k dispozícii len cez A/V výstup z rekordéra.
	• Audio/video výstup rekordéra nie je nastavený na sledovanie na televízore.	• Vyberte AUX alebo A/V zdroj ako TV vstup.
	• Televízny audio kanál rekordéra je nastavený na mono.	• Nastavte TV audio kanál na stereo. Viď "Zmena TV audio kanálu" na strane 37.
Diaľkový ovládač nefunguje správne.	• Diaľkové ovládanie nie je nasmerované na snímač diaľkového ovládania na rekordéri.	• Diaľkové ovládanie nasmerujte na snímač diaľkového ovládania na rekordéri
	• Diaľkové ovládanie je príliš ďaleko od rekordéra.	• Diaľkový ovládač používajte do 7 m.
	• Medzi diaľkovým ovládaním a rekordérom je prekážka.	• Odstráňte prekážku.
	• Batérie v diaľkovom ovládači sú slabé.	• Vymeňte batérie za nové.

Vynulovanie rekordéra

Ak spozorujete niektorý z nasledovných príznakov...

- Zariadenie je zapnuté, ale nedá sa zapnúť alebo vypnúť.
- Displej na prednom paneli nefunguje.
- Rekordér nefunguje normálne.

...môžete rekordér vynulovať nasledovným spôsobom:

- Najmenej na päť sekúnd podržte tlačidlo POWER. To donúti zariadenie aby sa vyplo a potom zaplo.
- Odpojte napájací kábel, počkajte aspoň päť sekúnd a potom ho znovu zapojte.

Technické údaje

Všeobecne

Požiadavky na napájanie	AC 200-240V, 50/60 Hz
Spotreba energie	35W
Rozmery (približne)	430 X 54 X 275 mm (w x h x d) bez nožičiek
Hmotnosť (približne)	4.1 kg
Prevádzková teplota	od 5°C do 35°C
Prevádzková vlhkosť	5% do 90%
Televízny systém	PAL I, B/G, I/I, SECAM D/K, K1 color system
Formát nahrávania	PAL

Nahrávanie

Formát nahrávania	Pre DVD nahrávanie, DVD-VIDEO
Nahrávateľné médiá	HDD (RH188S/RH188HS: 160GB, RH199S/RH199HS/RH200MHS: 250GB), DVD-ReWritable, DVD-Recordable, DVD+ReWritable, DVD+Recordable, DVD+Recordable (Double Layer), DVD-RAM
Doba nahrávania	DVD (4.7GB): Približne 1 hodina (režim XP), 2 hodina (režim SP), 4 hodina (režim LP), 6 hodina (režim EP) DVD+R DL (8.5GB): Približne 3 hodiny (režim XP), 3 hodiny 40 minút (režim SP), 7 hodín 10 minút (režim LP), 10 hodín 30 minút (režim EP) HDD (160GB/250GB, Záznam vo formáte MPEG2): Približne 43/66.5 hodín (režim XP), 84/129 hodín (režim SP), 164/251 hodín (režim LP), 233/356 hodín (režim EP)

Formát video nahrávania

Výberová frekvencia	27MHz
Formát kompresie	MPEG2 alebo MPEG4 (len HDD)

Formát nahrávania zvuku

Výberová frekvencia	48kHz
Formát kompresie	Dolby Digital

Prehrávanie

DVD Frekvencia	DVD (PCM 48 kHz): 8 Hz na 22 kHz, CD: 8 Hz na 20 kHz DVD (PCM 96 kHz): 8 Hz na 44 kHz
Pomer signálu k šumu	Viac ako 100 dB (konektor AUDIO OUT)
Harmonické	skresľovanie menej ako 0,008% (konektor AUDIO OUT)
Dynamický rozsah	Viac ako 95 dB (konektor AUDIO OUT)

Vstupy

AERIAL IN	Antény vstup, 75 ohmov
VIDEO IN	1.0 Vp-p 75 ohmov, sync negatív, RCA konektor x 2 / SCART x 2
AUDIO IN	2.0 Vrms viac ako 47 ohmov, RCA konektor (L, R) x 2 / SCART x 2
S-VIDEO IN	(Y) 1.0 V (p-p), 75 Ω, sync negative, Mini DIN 4-pin x 1 (C) 0.3 V (p-p) 75 Ω
DV IN	4 kolíkový (IEEE 1394 štandard)

Výstupy

VIDEO OUT	1 Vp-p 75 Ω, sync negatív, RCA konektor x 1 / SCART x 2
S-VIDEO OUT	(Y) 1.0 V (p-p), 75 Ω, sync negative, Mini DIN 4-pin x 1 (C) 0.3 V (p-p) 75 Ω
COMPONENT VIDEO OUT	(Y) 1.0 V (p-p), 75 Ω, negative sync, RCA konektor x 1 (Pb)/(Pr) 0.7 V (p-p), 75 Ω, RCA konektor x 2 19 kolíkový (HDMI štandard, Typ A)
HDMI video/audio výstup (len RH188HS/RH199HS/RH200MHS)	0.5 V (p-p), 75 Ω, RCA konektor x 1
Audio výstup (digitálny zvuk)	3 V (p-p), Optický konektor x 1
Audio výstup (optický zvuk)	2.0 Vrms (1 KHz, 0 dB), 600 Ω, RCA konektor (L, R) x 1 / SCART x 2
Audio výstup (analogový zvuk)	

Príslušenstvo:

Scart kábel1	Video kábel1
Zvukový kábel (L, R)1	RF koaxiálny kábel1
Dialkový ovládač1	Batérie2

- Dizajn a špecifikácie sa môžu bez upozornenia meniť.