



数码创导—LG

DIGITAL

使用说明书

直冷
机械式

电冰箱

BCD-195YBK/GR-J20YBK

BCD-195YBV/GR-J20YBV



内有保修卡

使用前请仔细阅读说明书，阅读完后请妥善保管以备需要时查阅。

如有任何疑问，请您拨打LG电子冷机有限公司

免费服务热线电话：**8008283939**

售后服务热线：



暂未开通地区请拨打：0523-6665498

特别提醒您注意：本产品电源接地线已经接到电源插头上，请不要擅自改动电源插头。另外，连接电源时必须使用专用的单相三孔电源插座，插座必须可靠接地。

冰箱使用时，严禁将电源插座及其他设备放置在冰箱顶部，切勿将包装底托垫放在冰箱下面，以免引起意外火灾。

如果电源软线损坏，为避免危险，必须由制造厂或其维修部的专职人员来更换。

严禁私自拆装、改造冰箱，禁止损坏制冷管路。维修冰箱必须由专职人员进行。

冰箱废弃时，请卸下门并拆下门封条，以免发生意外。

产品执行标准：GB/T 8059.2-1995 《家用制冷器具 冷藏冷冻箱》



证书编号：(2004)国免字(002320027)号

有效期：2004年9月至2007年9月

目 录

准 备	各部件的名称 -----	1
	移动及搬运 -----	1
	安装方法 -----	2
	安全注意事项 -----	3-4
使 用	使用方法 -----	5-6
	食品贮存 -----	7-8
	零部件的使用、拆卸及更换 -----	9
	清洁 -----	10
故 障 确 认	是否发生了故障 -----	11
	这不是故障 -----	12
	产品规格 -----	13
	产品保修卡 -----	14-17
	附件 -----	封底

各部件的名称

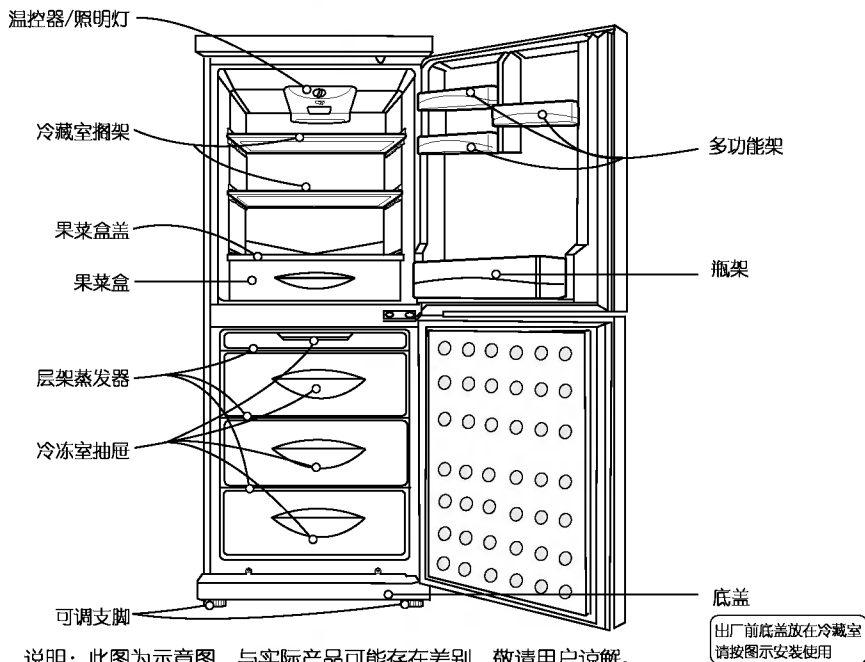

移动及搬运

● 搬运前

1. 取出冰箱内的食品，将搁架等易碎的部件用胶带固定好。
2. 按  方向拧紧可调支脚。

● 搬运时

1. 拿稳冰箱下端可调支脚和后面上端的把手。
2. 搬运时，冰箱不要侧放。
3. 搬运到较远的地方时，冰箱要立着放置在车子上。（否则会出故障）

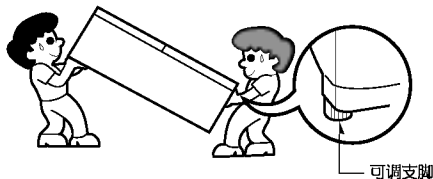

注意：移动前请按  方向拧紧可调支脚。如果您不这样做，地面会被支脚刮破，或者支脚被卡住无法移动。

安装方法

● 安装在踏实、平坦的地方。

- 安装不平稳是引起振动和噪音的主要原因。
- 安装不平稳时,可通过调节冰箱可调支脚(按照图示箭头方向旋转),使之平稳。
- 略微调高冰箱前部,会很容易关上冰箱门。
- 安装在地毯或地板上时,请预先垫一块结实的垫板,否则底面会受热变色。

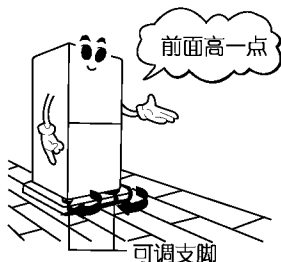

● 与周围保持适当的距离

- 安装时,冰箱应与周围保持适当的距离。
- 与周围间隙太小,会抑制冰箱向四周散发热能,而引起制冷能力下降,耗电量增大。

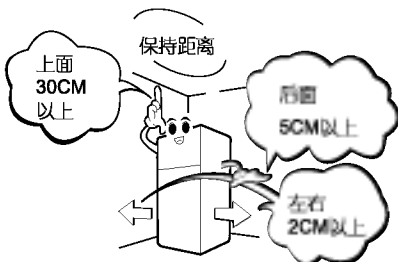

● 安装在湿气少的环境中。

- 不要安装在潮湿或容易溅到水的地方。
- 安装在湿气较多的环境中,冰箱会发霉,绝缘性能会下降而引起漏电。

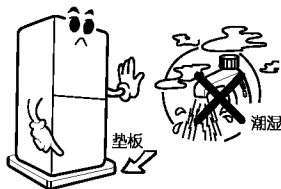

● 安装应避开热气和煤气较多的地方。

- 周围温度过高,会造成冰箱制冷能力下降,耗电量增大。
- 安装在煤气或烟雾较多的地方,冰箱表面会变色。

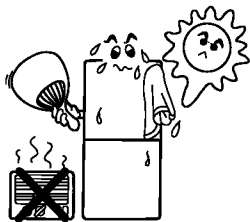

安全注意事项

⚠ 警告：请避免以下不同环境可能遇到的情况。

● 使用专用电源插座。

- 若与其他电器共用同一个电源插座，可能会产生异常热量而着火。



● 更换灯泡时，先拔下电源插头，再进行更换；不要用拉扯电源线的方法拔出冰箱的插头。

- 冰箱通电时更换灯泡，有可能引起触电。
- 拉电源线拔插头，可能会拉断电源线。

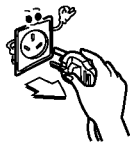

● 冰箱背面不要挤压到电源插头。

- 电源插头会由于冰箱的挤压而受到损伤，引起火灾、触电。



● 不要把较重的物品放在冰箱上面。

- 开启冰箱门时，重物容易落下而造成人受伤。



● 不要用湿手触摸冷冻室里面。

- 会因低温而造成冻伤。

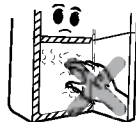

● 清洁时，先拔下电源插头。不要用湿手去拔电源插头。

- 冰箱通电时清洁以及用潮湿的手拔电源插头，都有可能引起触电。

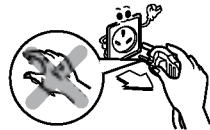

● 不要攀附在冰箱门上玩耍。

- 会导致冰箱翻倒，手被夹住而受伤。
- 特别要教育儿童注意！

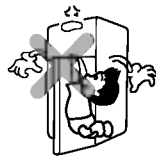

● 请不要把药品醚、苯、酒精、液化气等易燃物品放入冰箱。

- 醚、苯、酒精、液化气等易燃物品放入冰箱，有发生爆炸的危险。



● 不要把药品或学术资料放入冰箱保存。

- 需要严格温度管理的物品，不应放入冰箱内保存，否则会变质或发生意外反应。

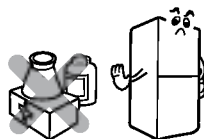

安全注意事项

- 请远离明火。

- 靠近明火时,有引起火灾的危险。

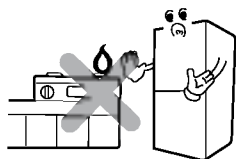

- 煤气泄漏时, 请不要碰冰箱和电源插座, 要打开门窗通风换气。

- 否则, 有产生火花引起爆炸, 导致火灾和烧伤的危险。

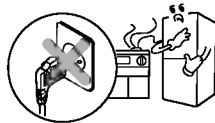

- 不要把花瓶、杯子、化妆品、药品等盛水容器放在冰箱上面。

- 翻倒出来的水会减弱电器元件的绝缘效果, 可能会引起触电和火灾, 或因为物品的下落而造成人受伤。



- 请不要把瓶类放入冷冻室内。

- 瓶类放入冷冻室, 会因为内装物的冻结, 造成瓶类破裂而受伤。



- 不要安装在潮湿或有溅水的地方。

- 安装在潮湿或有溅水的地方, 会降低绝缘效果, 有可能引起漏电。

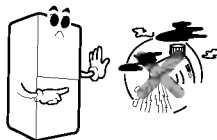

- 长期不用时, 请拔去电源插头。

- 否则, 有可能会因为绝缘的减弱, 而引起触电和火灾。

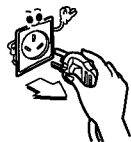

- 搬运时, 请拿稳冰箱下端的可调支脚和后面上端的把手。

- 若拿不稳, 冰箱有可能滑落。

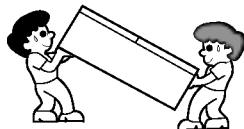

- 电源插头从插座上拔下后, 请过五分钟再插上。

- 否则, 会造成压缩机负荷过大, 而引起故障。

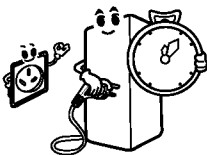

使用方法

开始使用

- 使用前,先清洁冰箱内部。
- 接通电源后,先不要放入食品,让冰箱空载运行3小时左右,待其内部充分冷却后,再放入需要冷藏或冷冻的食品。

温度调节

- 冷藏室上方设有温控器旋钮,用来调节冰箱内温度。
- 旋钮上的数字不代表具体的温度。相同的室温下,数字越小,表示的箱内温度越高,数字越大,表示箱内的温度越低。
- 温度调节:

档 位	功 能
0	停机
1-2	弱冷
3-4	正常
5-6	强冷
7	速冻

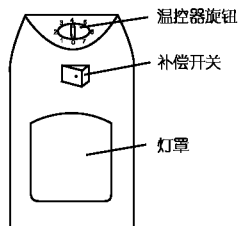

* 低温补偿开关

通常情况下,将低温补偿开关置于“关”位置,仅当室温低于18℃时,置于“开”位置。



* 停电时

如果您知道要停电,那么请您:

- 停电前2-3小时,将温控器旋钮调至“7”档。
- 尽可能多制一些冰块放在冷藏室内。
- 不要再放入食品。
- 尽量减少开门的次数。

注意:

- 由于停电时引起冷冻室温度回升,会缩短食品的保存期及降低食品的品质。
- 停电时间过长时,如冷冻室抽屉底面有融霜水或冰块存在,通电之前请务必除去,以免食品 and 冰块冻结一起。

除霜

冰箱制冷运行时，食品和空气中的水份会在冰箱内壁和层架蒸发器表面结霜，当霜层达到一定厚度时，会影响食品的冷却效果，因此需定期进行除霜。通常，当霜层厚度达到5mm以上时，应立即除霜。

- **冷藏室** 除霜靠压缩机的开/停控制而自动进行，无需人工除霜。后壁上的化霜水珠通过果菜盒上方的排水孔流入冰箱背面底部的积水盘中，自动蒸发。

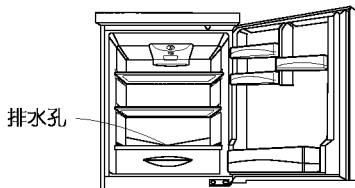

使
用

注意：

- 请务必保持排水孔的畅通，以使化霜水经此处顺利流到积水盘中。一旦堵塞，可取出排水孔中的透孔销，清洗后放回原处。

- **冷冻室** 为人工除霜。

除霜前一拔掉冰箱电源插头，打开冰箱门，取出冷冻室中的食品和抽屉，食品可暂时放入冷藏室中。

除霜一用化霜塑料刮板除去冷冻室内壁和层架蒸发器上的霜层，用抹布除去融化下来的化霜水，最后擦干室壁。

除霜后一接通电源。

制冰

- 往制冰盒中倒入五分之四容积的水，放入冷冻室抽屉中，然后将温控器旋钮调至“6”档。
- 取冰块时，用手抓住制冰盒两边扭一下即可取出。
- 将制冰盒放在水中泡一会儿，会很容易取出冰块。
- 制冰结束后，请用户将温控器旋钮恢复到原来值。

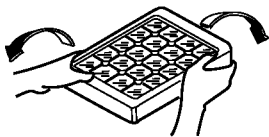

食品贮存

冷藏室

冷藏室用于贮存不需冻结的食品，贮存期较短。

各区间建议贮存的食物：

- ①② 区：鸡蛋、黄油等。
- ③ 区：奶酪、罐头食品、调味品等。
- ④ 区：饮料、瓶装食品等。
- ⑤ 区：罐头食品、蜜饯等。
- ⑥ 区：面制食品、罐头食品、牛奶等。
- ⑦ 区：酸奶、香肠、肉类、水产品等。
- ⑧ 区：蔬菜、水果等。

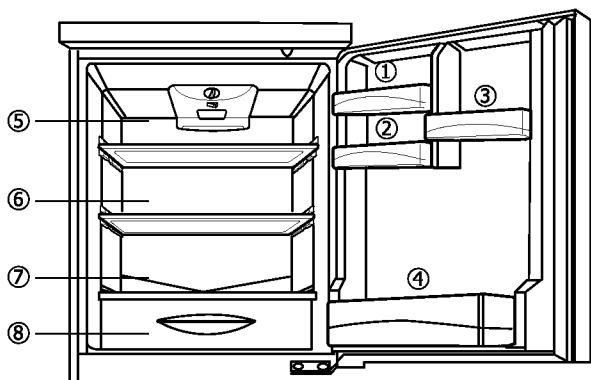

冷冻室

冷冻室用于贮存冷冻食品或需要冻结的食品，贮存期较长。

- 1. 适合冷冻的食品：肉、冻肉、香肠、家禽、野味、鱼、面包和糕点等。
- 2. 不能冷冻的食品：鸡蛋、酸奶、蛋黄酱、莴苣、萝卜、辣椒和洋葱等。

贮存食品时的注意事项

- 不要把食品或器皿紧靠在冷藏室的后壁上。
 - 食品或器皿紧靠在冷藏室后壁上，会因温度低而引起食品冻结。

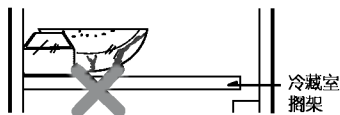

- 洗净擦拭后存放。
 - 蔬菜水果要洗净擦拭后存放，瓶类等包装食品要擦净后存放，以免污染周围其它食品。



- 热的食品要等它变凉后再放入。
 - 直接将热的食品放入冰箱，会影响周围其它食品，还会造成电的浪费。

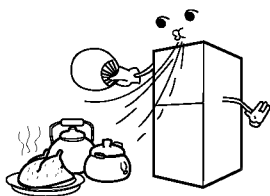

- 低温状态容易冻伤的食品不要长期存放。
 - 香蕉、菠萝等在低温下容易冻伤的食品不要长期存放。



- 将食品包装好或放进密闭容器中存放。
 - 食品包装好存放，可防止干燥，存放较长时间，并减少冰箱内的异味。

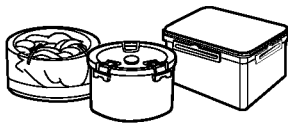

- 不要把瓶类存放在冷冻室中。
 - 把瓶类存放在冷冻室中，会因内装物的冻结而造成瓶破裂。
 - 汁、水等液体不要超过盛放容器容积的80%。



零部件的使用、拆卸及更换

冷藏室搁架

- 略微抬高搁架前部，向前拉出。

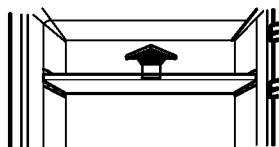

冷藏室门架

- 抓住两边向上提起，然后取出。

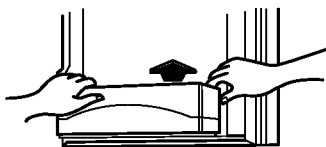

冷冻室抽屉

- 抬高前部，向前拉出。

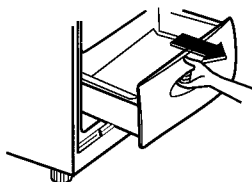

底盖

- 旋下固定底盖的螺钉，抓住两侧往前拉。

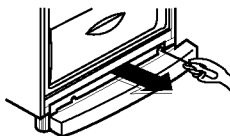

冷藏室照明灯

- 照明灯参数为240V/15W。
- 更换方法：
 1. 先拔下电源插头；
 2. 用手将灯罩向外推（如图示箭头①），同时向外拉出；
 3. 拧下坏的灯泡，装上新的灯泡；
 4. 重新装上灯罩，并插上电源插头。

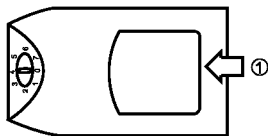

清洁

清洁前

将电源插头拔下，以确保安全。



清洁时

● 搁架及门架

- 容易被食品弄脏的地方，要适时地取出来清洗。

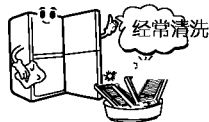

● 冰箱外面

- 用软布沾上中性洗涤剂拭净，再用干净的软布擦干。

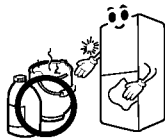

● 门封条

- 长期附着水渍、果汁等脏物，会降低门封条的使用效果，并且门内四周尤其是下面容易变脏，因此要经常擦拭。



● 果菜盒

- 果菜盒中容易积水。水份过多地附着果菜上，会冻伤果菜，因此要经常取出来清理。



● 不要对着冰箱用水冲洗

- 用水冲洗，会降低冰箱的绝缘效果，引起漏电。



● 请勿使用下面的东西清洁

- 去污粉、石油、苯、盐酸、烫水、粗刷等容易损坏冰箱表面，请不要使用。



清洁后

请检查：

- 电源线有没有破损？
- 电源插头是否异常发热？
- 电源插头有没有插好？



是否发生了故障

检查完下列事项后，冰箱仍然反常，请拔下电源插头，并及时与本产品指定维修服务单位或销售店联系。

完全不能冷却

- 是否停电？
- 电源插头是否插好？
- 电源电压是否为220V？
- 温控器旋钮是否旋在“0”档？



冷却效果差

- 温控器旋钮设定档位是否过低？
- 是否受太阳光直接照射或周围有无微波炉等发热器具？
- 是否将热的食品直接放入冰箱？
- 是否存放了过多的食品？
- 打开冰箱门的次数是否太多？
- 冰箱与周围是否保持了适当的距离？

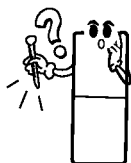

冷藏室中的食品被冻结

- 冷藏室温度是否过低？
- 食品是否紧靠在后壁上？

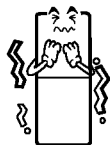

噪音太大有异常声音

- 安装地面是否平坦结实？
- 冰箱后面是否离墙太近？
- 冰箱上面是否放着其它东西？



注意：

- 冰箱开始或停止工作时的声音一般较大，这是正常现象。
- 安装在地板上可能会有声音。

这不是故障

● 冰箱外面结露

- 安装在湿气较多的环境中或在雨天，冰箱外面会出现结露的现象，这是由于空气中的水份接触到冰箱表面而产生的，请用干软布擦拭。

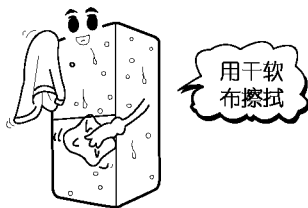

● 听到像水流动似的声音，像水沸腾似的声音。

- 冰箱停止工作时发出的声音。
- 制冷系统中制冷剂流动的声音。
- 制冷剂在蒸发器中蒸发的声音。
- 因冰箱内部温度的变化，零部件收缩或膨胀时发出的“笃、笃”声。



● 冰箱外面变热

- 冰箱内部装有防止结露的高温管道及冷凝器管道。刚开始使用或在夏天，尤其会变热，这是正常现象，请放心使用。

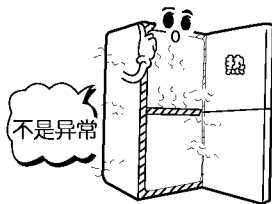

● 冷藏室内壁结露

- 安装在湿气较多的环境中，冰箱门打开时间过长，或者含水量较多的食品未密封存放，都会引起在冷藏室内壁上结露。

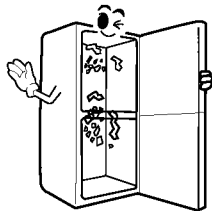

产品规格

型 号		GR-J20YBK	GR-J20YBV
气候类型		ST	
防触电保护类型		I类	
冷冻室星级		***	
有效容积	总有效容积(L)	195	
	冷冻室(L)	73	
	冷藏室(L)	122	
外形尺寸	宽(mm)	550	
	深(mm)	600	
	高(mm)	1474	
额定电压/频率(V/Hz)		220/50	
额定输入功率(W)		100	
耗电量(kW.h/24h)		0.82	
冷冻能力(kg/24h)		4.5	
制冰能力(kg/24h)		1.2	
制冷剂及注入量(g)		R134a,160	
净质量(kg)		55	
平均噪声(稳定运行)/dB(A)		39	
能耗等级		2级	

注：上表中的技术参数皆在标准状态下测定，如有变动，请以电冰箱铭牌为准。

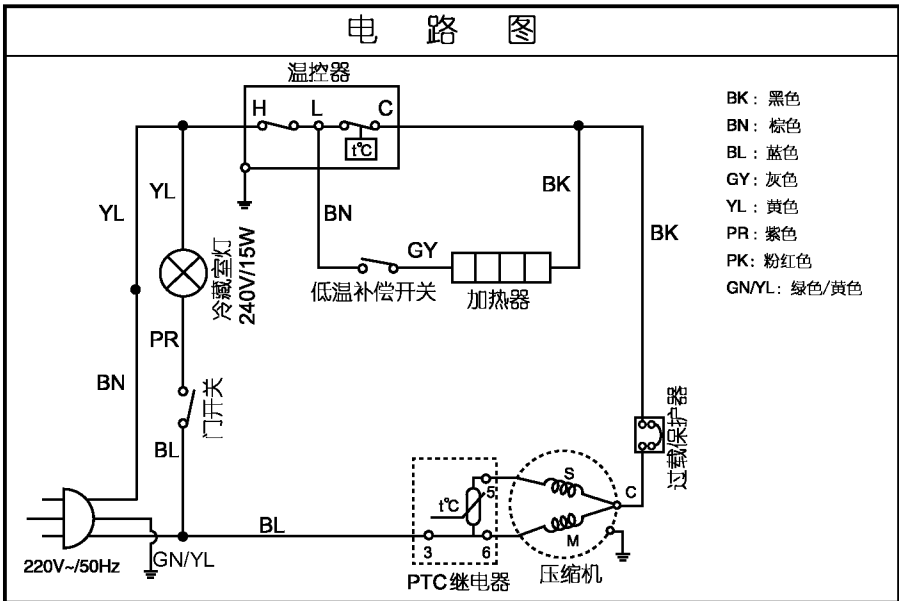

规格

保修卡

感谢您购买LG电子产品，本着对您负责的精神，并为了确保我们向您提供优质的售后服务，现对您所享受的保修事宜作如下说明：

一、您的义务

1. 您在购机时，应要求经销商在购机发票上填写以下内容：型号、出厂编号、购机日期及购买商场，并盖经销商的有效专用公章；
2. 请您填妥本说明后页的四联保修卡，并请经销商在型号及出厂编号处盖章；
3. 请您妥善保管好购机发票及此保修卡，如您的冰箱发生故障，您的购机发票及此保修卡将作为必须依据。

二、LG电子产品售后服务规定

LG电子为了使中国消费者放心满意的使用公司的产品，将严格遵守国家颁发的有关法律，遵照《中国消费者权益保护法》、《中国产品质量法》的具体条款及“三包”的有关规定，规范我公司售后服务制度：

1. 您所购买的产品整机保修期为一年，关键部件保修期为三年。
*关键部件：压缩机、风扇电机、温控器、蒸发器、干燥过滤器、冷凝器、毛细管。
2. 产品保修期从购机之日起计算。在以上规定的保修期内如产品出现任何故障，此维修说明上登载的维修网点将不收取顾客的修理等任何费用。如有任何疑问或产品故障，顾客均可向此说明上的维修网点寻求帮助。
3. 如在保修期内接受修理，维修后请您按保修卡上标明的次数顺序撕下保修卡交给维修人员；
4. 如因零部件供应等原因，导致产品修复期超过三个月时，我公司将按照顾客要求给予调换；
5. 超过保修期的产品，当产品维修后三个月内又出现重复故障时，维修网点将免费为顾客重新修复；
6. 我公司对产品的维修实行上门服务制。我们将在登记后24至48小时内服务到位，如顾客家住市郊或外埠地区，我公司仍可在48至72小时内长途出差至顾客处服务；
7. 我公司采用电脑零件管理，邮政特快专递以确保零件发送速度，竭力保证三天内供货到位；
8. 下列情况为非保修范围：
 - * 用户自己使用操作不当；
 - * 人为搬运后造成产品损伤；
 - * 产品发生故障后，用户自行到非LG电子指定维修点修理；
 - * 用户自行拆修，涂改出厂编号；
 - * 无购机发票及保修卡；
 - * 使用时间超过保修期；
 - * 消费者未按照产品使用说明操作或跌落进水等人为损坏；
 - * 因安装、移动等人为造成的故障（如火灾、水灾、地震、雷击、爆炸、电压不稳事故等）
 - * 使用超过半年的娱乐、商业和展示用机。
9. 对超过保修期及第8项的产品，我们将实行收费，收费项目为：修理费+零件费+交通费；
10. LG电子设立全国顾客咨询热线：400-819-9999（暂未开通地区请拨打0523-6665498），本公司内设有免费服务热线：8008283939。全国各地均可拨打以上热线电话，以寻求您所需要的帮助。
北京LG电子技术服务中心地址：北京市朝阳区松榆东里14号楼

邮编：100021

传真：010-67313694

泰州乐金电子冷机有限公司地址：江苏省泰州市迎宾路2号

邮编：225300

传真：0523-6661729

顾客 姓名 及电话	型号
	出厂编号

1 顾客填写好以上内容后，请经销单位在出厂编号及型号处盖章。

保修卡
第四次

顾客签名

修理完毕后，请您撕下此联留给维修站。

顾客 姓名 及电话	型号
	出厂编号

1 顾客填写好以上内容后，请经销单位在出厂编号及型号处盖章。

保修卡
第三次

顾客签名

修理完毕后，请您撕下此联留给维修站。

顾客 姓名 及电话	型号
	出厂编号

1 顾客填写好以上内容后，请经销单位在出厂编号及型号处盖章。

保修卡
第一次

顾客签名

修理完毕后，请您撕下此联留给维修站。

顾客 姓名 及电话	型号
	出厂编号

1 顾客填写好以上内容后，请经销单位在出厂编号及型号处盖章。

保修卡
第二次

顾客签名

修理完毕后，请您撕下此联留给维修站。

修理内容:

顾客意见

满意

不满意

修理内容:

顾客意见

满意

不满意

修理内容:

顾客意见

满意

不满意

修理内容:

顾客意见

满意

不满意

三、LG电子技术服务中心和负责区域

序号	地区	名称	地址	电话	邮编
1	北京	北京LG电子技术服务中心	北京市朝阳区松榆东里14号楼	400-819-9999	100021
2	沈阳	沈阳LG电子技术服务中心	沈阳市大东区天后宫路59号		110032
3	成都	成都LG电子技术服务中心	成都市一环路南三段51号附1号		610041
4	上海	上海LG电子技术服务中心	上海市闵行区航北路218号		201105
5	武汉	武汉LG电子技术服务中心	武汉市汉阳区墨水湖北路汉阳民政大楼一楼		430051
6	广州	广州LG电子技术服务中心	广州市东风西路142号之一南油大厦二层		510170
7	济南	济南LG电子技术服务中心	济南市历下区山大路242-2号大东科技城三楼东		230033
8	天津	天津LG电子技术服务中心	天津市北辰区兴淀公路乐金电子天津电器有限公司小白楼		300402
9	南京	南京LG电子技术服务中心	南京市集庆门大街31号		210016
10	重庆	重庆LG电子技术服务中心	重庆市南岸区南湖路19号附2号世纪阳光大厦B栋1-2层		400050

注：以上城市市内维修请拨打技术服务中心电话

附录（随着LG电子产品在中国市场的扩大，我们将不断增设维修中心，如您需要维修帮助请向您所在地技术服务中心联系。）

1	北京LG电子技术服务中心-负责华北地区售后服务。
	包括：北京市、河北省、内蒙古自治区、山西省、陕西省、新疆维吾尔自治区、宁夏回族自治区、甘肃省、青海省。
2	上海LG电子技术服务中心-负责沪、浙地区售后服务。
	包括：上海市、浙江省。
3	成都LG电子技术服务中心-负责中国西部售后服务。
	包括：四川省、贵州省、云南省、西藏自治区。
4	广州LG电子技术服务中心-负责华南地区售后服务。
	包括：广东省、福建省、广西壮族自治区、海南省。
5	武汉LG电子技术服务中心-负责华中地区售后服务。
	包括：湖北省、湖南省、河南省、江西省。
6	沈阳LG电子技术服务中心-负责东北地区和内蒙古东北部售后服务。
	包括：辽宁省、吉林省、黑龙江省及内蒙古东北部。
7	济南LG电子技术服务中心-负责山东地区售后服务。
	包括：山东省地区。
8	天津LG电子技术服务中心-负责天津地区售后服务。
	包括：天津地区。
9	南京LG电子技术服务中心-负责苏、皖地区售后服务。
	包括：江苏省、安徽省。
10	重庆LG电子技术服务中心-负责重庆地区。
	包括：重庆市内及周边地区，达州地区。

附件

附件		GR-J20YBK	GR-J20YBV
抽屉	冷冻室		4 个
搁架	冷藏室		2 块
底盖			1 只
果菜盒及盖			1 只
制冰盒			1 只
化霜刮板			1 只
资料袋			1 套
1) 使用说明书			1 本
2) 产品合格证			1 张

如有问题
请拨打LG服务一号通



泰州乐金电子冷机有限公司
地址：江苏省泰州市迎宾路2号
邮编：225300

电话：8008283939 (免费)，
400-819-9999 (暂未开通地区请拨打0523-6665498)
传真：0523-6661729



<http://cn.lge.com>

因为本公司产品在不断改进，设计与规格如有变更恕不另行通知。

第1版本(2006)

3828JS8053E