

LG

**MODEL: GC-379B
GC-379BV**

REFRIGERATOR OPERATION MANUAL

Please read the manual carefully before using the refrigerator. After reading the manual, please keep it for reference when necessary.

CONTENT

NAME OF PARTS	2
MOVEMENT & TRANSPORTATION	3
EARTH CONNECTION	3
INSTALLATION	4
SAFETY GUARDS	5-6
HOW TO USE	7-8
BEST WAYS TO STORE FOOD	9-10
WAYS TO DISASSEMBLE SPARE PARTS	11
INSTALLING LOCATION AND REPLACEMENT OF DOOR OPENING TYPE (OPTION)	12-13
CLEANING THE REFRIGERATOR	14
DOES THE REFRIGERATOR HAVE A MALFUNCTION	15
THIS IS NOT A MALFUNCTION	16
APPENDIX	17

NAME OF PARTS

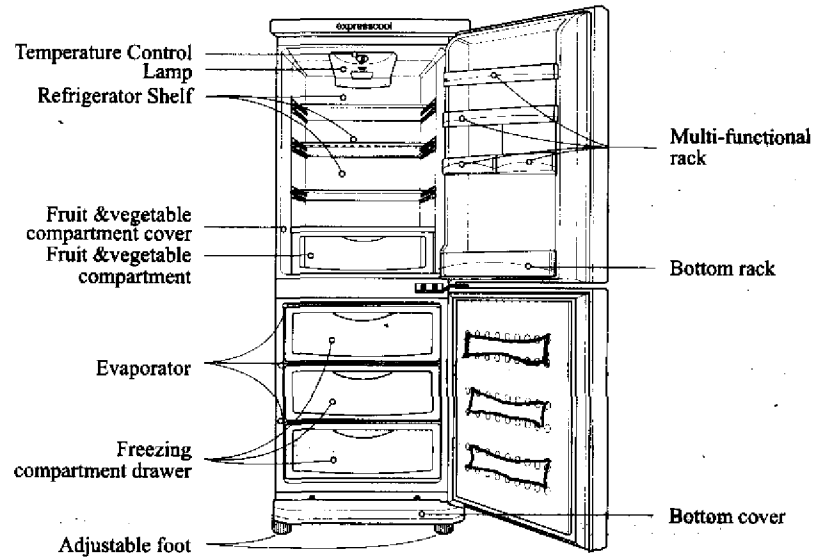

Note: The figure is only for reference

MOVEMENT & TRANSPORTATION

● BEFORE TRANSPORTATION

1. Remove all the food from the refrigerator, secure the spare parts such as the shelves by adhesive tape.
2. Fasten the adjustable foot to the direction.

● DURING TRANSPORTATION

1. Hold tightly the adjustable foot at the bottom of the refrigerator and the upper handle at the back.
2. During transportation, please note that the refrigerator should not be tilted.
3. When transporting to a more distant place, the refrigerator should be placed vertically on the vehicle. (Otherwise problem will exist)

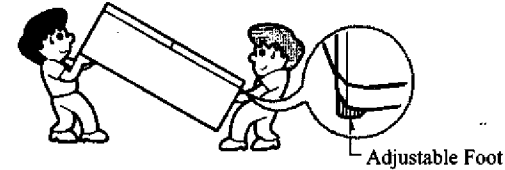

Note: Please fasten the adjustable foot to the direction before transportation, otherwise the floor will be scraped or the foot will be blocked from moving.

EARTH CONNECTION

- Note:
1. The earth wire of this electrical appliance has been connected to the power plug, please do not change the power plug on your own.
 2. Plug your refrigerator into a standard 220-240V household outlet, make sure the socket is properly earthed.
 3. If you receive an electrical shock by touching any part of the refrigerator, you should stop using the refrigerator immediately and contact the specified maintenance service unit or the retail shop of this product at once.

ACCESSIBILITY OF SUPPLY PLUG

The refrigerator-freezer should be so positioned that the supply plug is accessible for quick disconnection when accident happens.

POWER CORD REPLACEMENT

If the supply cord is damaged, it must be replaced by a special cord or assembly from the manufacturer or its service agent.

INSTALLATION

Installing on a firm and flat surface

- Unstable installation is the main reason of vibration and noise.
- When the refrigerator is installed unstably, it can be stabilized by adjusting the adjustable foot.
- Slightly rising the front part of the refrigerator allow you to close the door very easily.
- When installed on a carpet or floor, please put a firm mat under the refrigerator otherwise the bottom part will change colour.

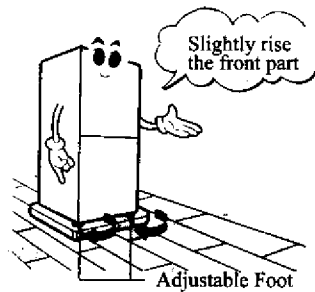

Keep an appropriate distance between the wall

- During installation, the refrigerator should be kept an appropriate distance between the wall.
- A smaller gap will restrict the operation of the refrigerator, which may result in an increase in power.

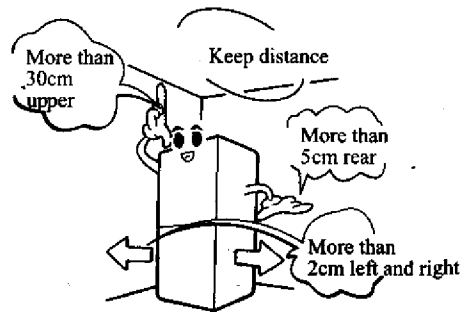

Installing in a less humid environment

- Do not install the refrigerator in a humid place or where water can easily be splashed.
- If the refrigerator is installed in a humid environment, it will go moldy. This will lower insulation property and cause electricity leakage.

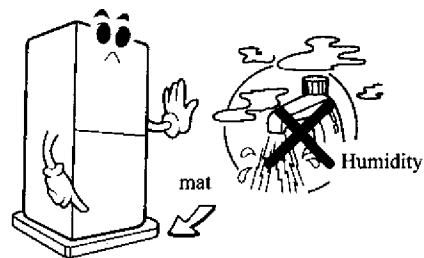

Avoid installing near heat and gas

- High temperature will lower the refrigeration and increase the power consumption.
- Installing near gas or smoke will change the surface colour of the refrigerator.

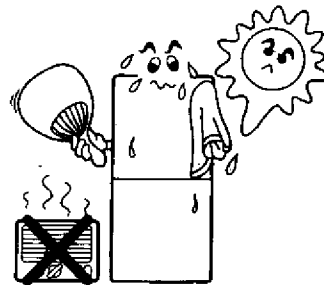

SAFETY GUARDS

● Please use the exclusive power socket.

- If the refrigerator uses the same power socket as other electrical appliances, the socket could be overloaded abnormally and fire may be resulted, which may cause a fire.



● Please unplug the refrigerator before changing the light bulb.

- Changing the light bulb as the refrigerator is operating may cause an electric shock.



● Please note that the back of the refrigerator should not touch the power plug.

- The power plug being pressed could be easily damaged and this may cause fire or electric shock.



● Please do not put heavy things on top of the refrigerator.

- When you open the door, the heavy things could easily fall down and hurt you.



● Please unplug the refrigerator first before cleaning. Do not do this with wet hands.

- This may probably cause electric shock.



● Please do not climb on the door.

- The refrigerator could be turned over and hurt small children.

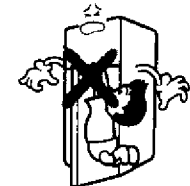

● Please do not store flammable things like ether, benzene, alcohol and liquefied gas in the refrigerator.

- Flammable things like ether, benzene, alcohol and liquefied gas may cause fire.

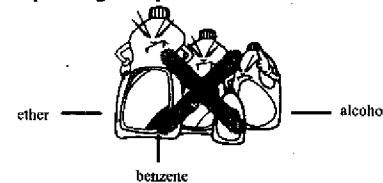

● Please do not store medicine or academic information in the refrigerator.

- Things which require strict temperature control should not be stored in the refrigerator, otherwise they will go bad or produce accidental effect.

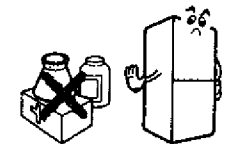

SAFETY GUARDS

- Please keep away from fire.
- Can cause fire.

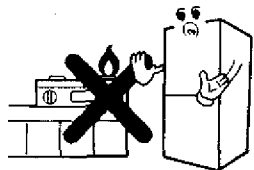

- Please do not place water container such as vases, glasses, cosmetic or medicine on top of the refrigerator.

- Liquid spilt over the refrigerator will reduce the insulation effect, and may cause an electric shock or fire.



- Please do not install in a humid place or where water can easily be splashed.

- This will reduce the insulation effect and may cause an electric shock.

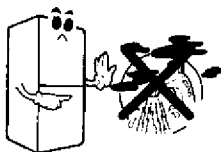

- During transportation, please hold the adjustable feet at the bottom of the refrigerator and the upper handle at the back.

- Otherwise, the refrigerator may fall down.

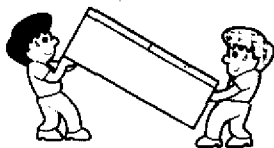

- In case of a gas leak, please do not touch the refrigerator and the power socket, you should open the windows and the door for ventilation.

- As a spark may cause an explosion and lead to fire.



- Please do not store bottles in the freezing compartment.

- As bottles in the freezing compartment, liquid inside will be frozen and the bottle will break.



- Please unplug the refrigerator if it is not to be used for a long time.

- Reduced insulation may cause an electric shock or fire.

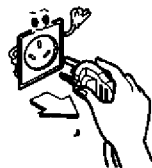

- When the refrigerator is unplugged, please wait for five minutes before you plug it again.

- Otherwise the compressor will be overloaded.

after 5 minutes

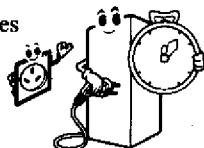

HOW TO USE

Initial operation

- Clean the inner part of the refrigerator before using.
- Do not put foods into the refrigerator until it has been plugged in for 3 hours.

Temperature control

- The thermostat used for controlling the temperature inside the refrigerator is located on the top of the refrigerator.
- The figure on the thermostat does not stand for a practical value. The smaller the figure is, the higher the temperature inside the refrigerator is.
- Temperature control

Position	Function
0	Stop
1-2	Warm
3-4	Normal
5-6	Cold
7	Quick freezing

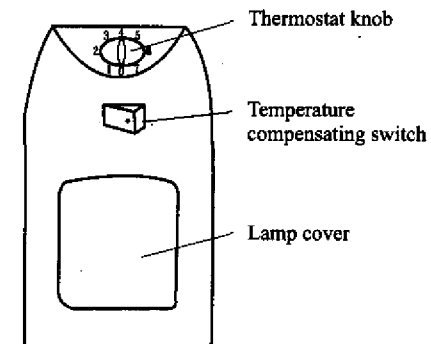

* Temperature compensating switch

Turn the switch to "on" when the ambient temperature is lower than eighteen degrees centigrade, turn the switch to "off" during usual using.



* Power failure

If power failure is known in advance, please

- Turn the thermostat to "7" two hours before power failure.
- Place more ice cubes in the refrigerator compartment.
- Do not place anymore food in the refrigerator.
- Do not open the door more than necessary.

Note

- Power failure leads to the rising of the freezing compartment's temperature, this may shorten the storage of foods and decline the quality.
- If the power supply is off for too long, be sure to get rid of any water or ice underside the drawer of the freezing compartment before reconnection of the power supply, so as to avoid the foods and the ice freezing together.

HOW TO USE

Defrost

As the refrigerator operates, the moisture from foods or in the air may be frosted on to the inner part of the refrigerator and the surface of evaporator. Too thick frost will affect the operation of the refrigerator, so regularly defrosting is necessary. Usually, defrosting is necessary when the thickness reaches 5 mm.

●Refrigerator compartment

Defrosts automatically, moisture on the inner side runs into the drip tray through the drain pipe. The heat generated by compressor evaporates the water automatically.

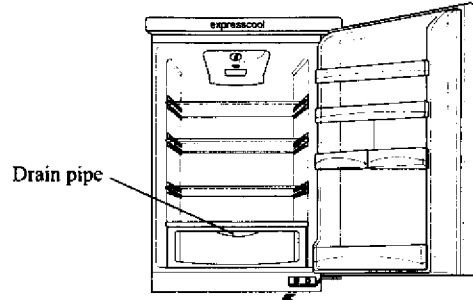

Note:

- keep the drain pipe straight so that water can in pour into the drip tray. When it's blocked, take out the drain cover, clean it and then replace it.

Freezing compartment

Before defrosting—turn the thermostat knob to "0", open the door, take out foods and drawers in the freezing compartment, foods may be put into refrigerator compartment temporarily.

Defrosting—remove the frost on the inner side of the freezing compartment and on the surface of the evaporator with the ice scraper, then wipe off the water with a dry cloth.

After defrost—turn the thermostat knob to the former position.

Ice making

●Fill the ice tray with water to 4/5 of its capacity and place it into the freezing compartment, turn the thermostat knob to "6".

●Twist the both sides of the ice tray so as to remove the ice cubes easily.

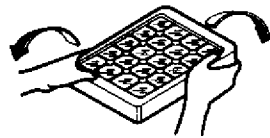

BEST WAYS TO STORE FOOD

Refrigerator compartment

The refrigerator compartment is used to store foods that are not required to be frozen, the storage life is shorter.

The following foods storage position is provided for your reference.

- ①② position: egg, butter etc.
- ③④ position: cheese, can, sauce etc.
- ⑤ position: beverage, bottled food etc.
- ⑥ position: can, sweetmeat etc.
- ⑦ position: bread, can, milk etc.
- ⑧ position: acid milk, sausage, meat, fish etc.
- ⑨ position: vegetable, fruit etc.

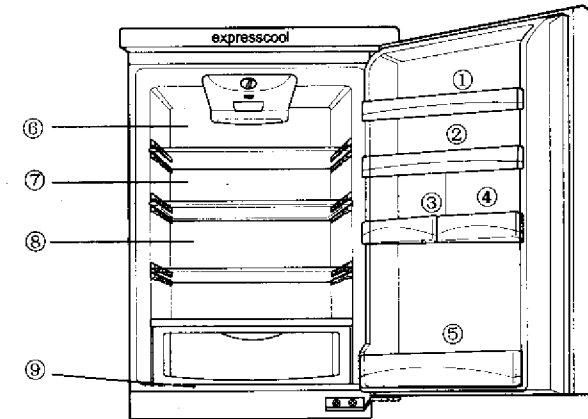

Freezing compartment

The freezing compartment is used to store frozen foods, the storage life is longer.

BEST WAYS TO STORE FOOD

Storing the food

- **Store foods which are easily frozen on the outer position of the refrigerator shelf.**

- If foods which are easily frozen or contain a lot water are stored on the inner part of the refrigerator shelf, it will be frozen owing to low temperature.

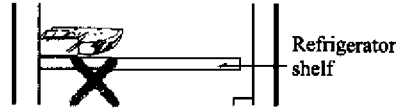

- **Store the foods or other things after cleaning and wiping.**

- Store vegetables and fruits after cleaning and wiping. Packed food like bottle should be stored after wiping to avoid polluting the other foods.



- **Storing the heated food after cooling.**

- Storing the heated food directly in the refrigerator will affect the other foods inside and will also waste the power.

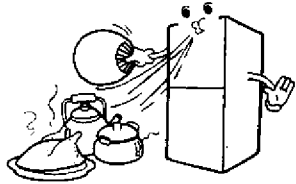

- **In the low temperature mode, do not store the food which can easily be rotten for a long time.**



- **Store food after packing or putting into tight container.**

- Packing the food before storing can prevent drying. This can also reduce odour when storing the food for a longer time.

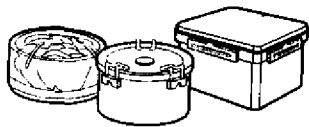

- **Do not store bottles in the Freezing Compartment.**

- If bottles are stored in the Freezing compartment, the liquid inside will be frozen and break the bottle.
- The volume of liquid such as juice or water should not exceed 80% of the container's volume.



WAYS TO DISASSEMBLE SPARE PARTS

Refrigerator shelf

Slightly rise the front part of the shelf, then pull outward.

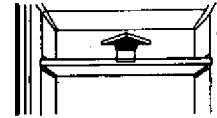

Refrigerating compartment door rack

Grasp both sides, lift upward and then pull outward.

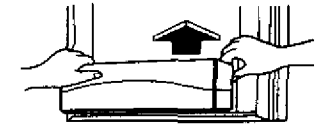

Freezing compartment drawer

Pull outward. Rise it slightly and then take it out.

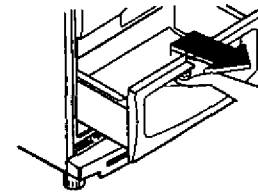

Bottom cover

Remove the two screws which hold the bottom cover, grasp the both sides and then pull outward.

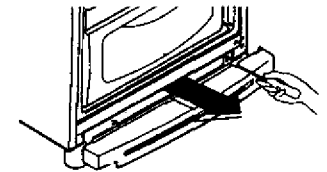

Lamp

- Lamp data: 240V/15W

- Replacement:

1. Unplug the refrigerator.
2. Press the backside of the lamp cover (shown as arrow ①), and pull outward.
3. Remove the faulty lamp and install a new one.
4. Reload the lamp cover.

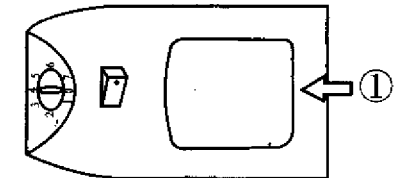

Installing Location and Replacement of Door Opening Type (Option)

Note: To avoid the two doors dropping and result in physical injury, at least two persons are required to change the door opening type.

If you need to replace the door opening type because of the room or some other reasons, please operate as the following steps. (Figure A)

- 1 Disassemble the Hinge Middle(1);
- 2 Remove the Refrigerator Door (2) and the Freezer Door (3) (cooperate with another person);
- 3 Remove the pin of Hinge Upper Right and assemble it on Hinge Upper Left (4);
- 4 Remove the pin of Hinge Lower Right and assemble it on Hinge Lower Left (5);
- 5 Remove the Cap on the left of the Hinge Middle and install it on the corresponding position (6) on the right side;
- 6 Remove the right limit on the Refrigerator Door. Take out the spare left limit from the bag with user manual included and install it on the corresponding position of the Refrigerator Door;
- 7 Install the Refrigerator Door (7) the Freezer Door (8) and the Hinge Lining(cooperate with another person), fix the Hinge Middle on the left side (9);
- 8 Remove the caps on the handle of the Refrigerator Door and the Freezer Door, disassemble the handles (10);
- 9 Remove the caps on the Refrigerator Door and the Freezer Door;
- 10 Fix the handles on the other side, install the caps on the corresponding locations;
- 11 For a Refrigerator with a vertical handle, please replace the handle to the opposite position (Figure B).

Installing Location and Replacement of Door Opening Type (Option)

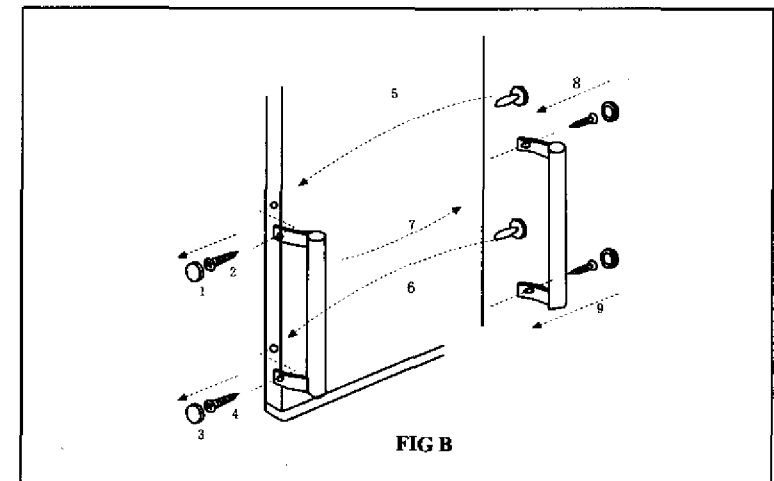
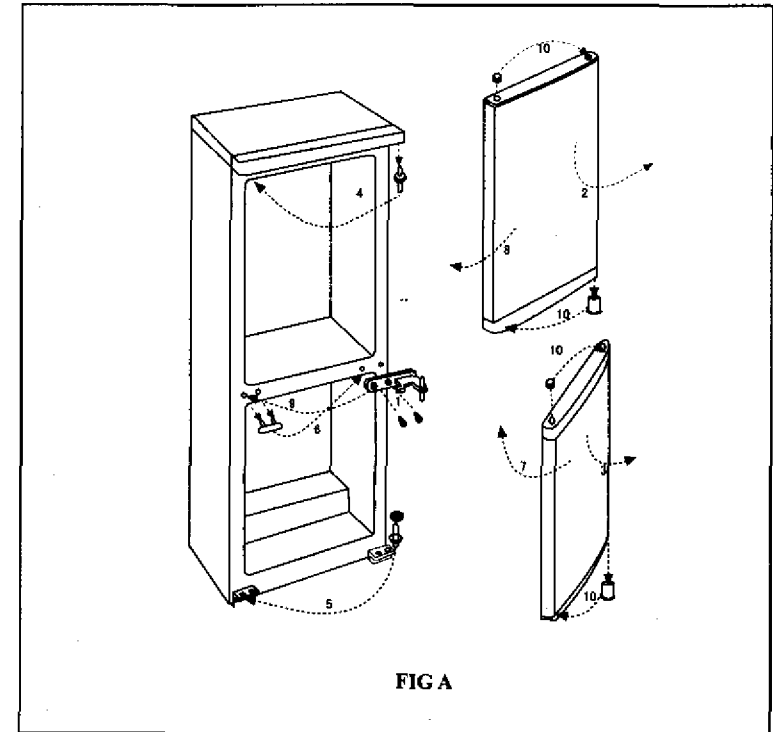

CLEANING THE REFRIGERATOR

Before cleaning

- Unplug the refrigerator first to ensure safety.

Cleaning

● Shelf and door rack

- These can easily become dirty. The inside of the refrigerator must be kept clean.



● Magnetic door seal

- If the door seal is dirty or covered in juice for a long time, the effectiveness of magnetic door seal will be reduced.
- Regular cleaning is necessary.



● Do not shower the refrigerator with water

- This will reduce the insulation and cause an electrical shock.



After cleaning please check whether:

- If the wire is damaged.
- If the power plug is not overheating.
- If the power plug is inserted properly.



● Surface of refrigerator

- Clean it with a soft cloth using a soapy cleanser, then dry with a clean cloth.

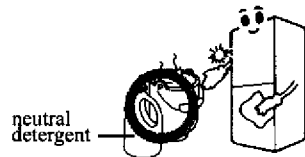

● Fruit & Vegetable Compartment

- Water can accumulate in this area. Too much water will rot the food, therefore the compartment should be taken out and cleaned regularly.



● Please do not clean the refrigerator with the following things:

- Cleaning powder, petrol, benzene, hydrochloric, boiling water and brush etc. as they will damage the surface of refrigerator. Therefore please do not use them.

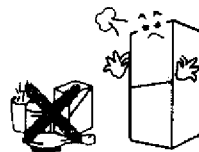

DOES THE REFRIGERATOR HAVE A MALFUNCTION?

If the refrigerator still does not work properly after checking the following tasks, please unplug the refrigerator and immediately contact the specified maintenance service unit or the retail shop of this product.

Situation	Please check
<p>The refrigerator does not operate</p>	<ul style="list-style-type: none"> ➔ Is there a power failure? ➔ Is the power plug inserted into the socket? ➔ Is it 220-240V? ➔ Does the thermostat knob turn to position "0"?
<p>Inefficient cooling</p>	<ul style="list-style-type: none"> ➔ Is the temperature control in the refrigerator compartment turned to too low mode? ➔ Is there any direct sunshine or heaters near by? ➔ Have you put some heated goods directly into the refrigerator? ➔ Have you stored too much food? ➔ Have you frequently opened the door of the refrigerator? ➔ Have you kept an appropriate distance between the refrigerator and the wall?
<p>Food stored in the refrigerator compartment becomes frozen</p>	<ul style="list-style-type: none"> ➔ Is the temperature control in the refrigerator compartment turned to too high mode? ➔ Have you put the foods against the inner side?
<p>Too much noise, abnormal sound</p>	<ul style="list-style-type: none"> ➔ Is the floor level and hard enough? ➔ Is the back of refrigerator too close to the wall? ➔ The sound may be louder when the refrigerator starts to work or turn off the power. ➔ Installing on the floor may produce sound.

THIS IS NOT A MALFUNCTION

- **The refrigerator dew forming on the surface.**

- If the refrigerator is installed in a humid environment or if it is raining, there can be dew forming on the surface of the refrigerator. This is because moisture in the air touches the surface of the refrigerator.
- Please wipe it with a clean soft cloth.

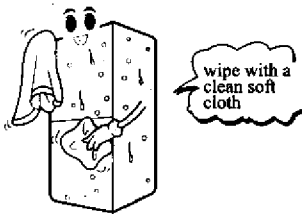

- **You hear a sound like flowing water.**

- It is the sound produced when the compressor stops operating.
- It is the sound of flowing refrigerant in the freezing system.
- Sound can be produced by the contraction and expansion of the parts due to temperature changes inside the refrigerator.

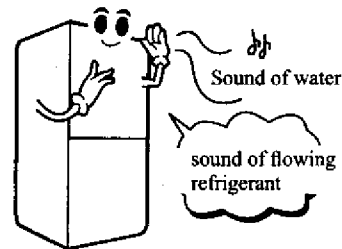

- **The surface of refrigerator is warm.**

- A high temperature pipe which prevents dewing is installed inside the refrigerator when the refrigerator begins to operate or when it is summer, the surface will become warm. Please do not worry because this is a normal effect.

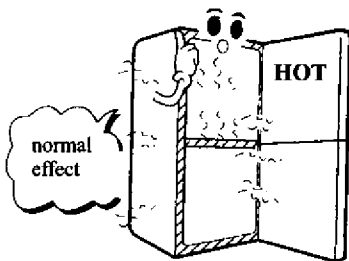

- **The inner side of refrigerator compartment has dew forming.**

- This is because the refrigerator is installed in a humid environment or the door is opened too long.
- Foods with a high water content are not packed well before storing.

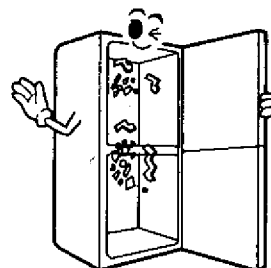

APPENDIX

Appendix		GC-379B GC-379BV
Drawer	Freezing compartment	3pieces
Shelf	Refrigerating compartment	3pieces
Bottom cover		1piece
Egg tray ✓		1piece
Fruit & vegetable compartment		1piece
Ice tray ✓		1piece
Ice scraper		1piece
Operation manual		1piece

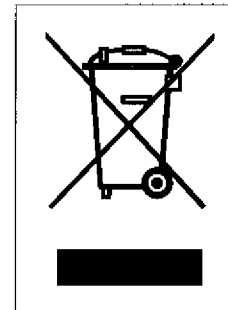

Disposal of your old appliance

1. When this crossed-out wheeled bin symbol is attached to a product it means the product is covered by the European Directive 2002/96/EC.
2. All electrical and electronic products should be disposed of separately from the municipal waste stream via designated collection facilities appointed by the government or the local authorities.
3. The correct disposal of your old appliance will help prevent potential negative consequences for the environment and human health.
4. For more detailed information about disposal of your old appliance, please contact your city office, waste disposal service or the shop where you purchased the product.



MODEL: GC-379B
GC-379BV

CHŁODZIARKO- ZAMRAŻARKA INSTRUKCJA UŻYTKOWANIA

Przed rozpoczęciem użytkowania chłodziarko-
zamrażarki proszę uważnie przeczytać instrukcję.
Po przeczytaniu proszę zachować instrukcję, aby
móc z niej skorzystać w przyszłości.

SPIS TREŚCI

NAZWY ELEMENTÓW	2
PRZENOSZENIE I TRANSPORT	3
UZIEMIENIE	3
USTAWIENIE	4
INFORMACJE ODNOŚNIE BEZPIECZEŃSTWA	5
SPOSÓB UŻYTKOWANIA	7
NAJLEPSZE SPOSOBY PRZECHOWYWANIA PRODUKTÓW ŻYWNOŚCIOWYCH	9
DEMONTAŻ ELEMENTÓW	11
MIEJSCE USTAWIENIA I ZMIANA KIERUNKU OTWIERANIA DRZWI (OPCJA).....	12-13
CZYSZCZENIE CHŁODZIARKO-ZAMRAŻARKI	14
CZY CHŁODZIARKO-ZAMRAŻARKA DZIAŁA PRAWIDŁOWO?	15
TO NIE JEST AWARIA	16
DODATEK	17

NAZWY ELEMENTÓW

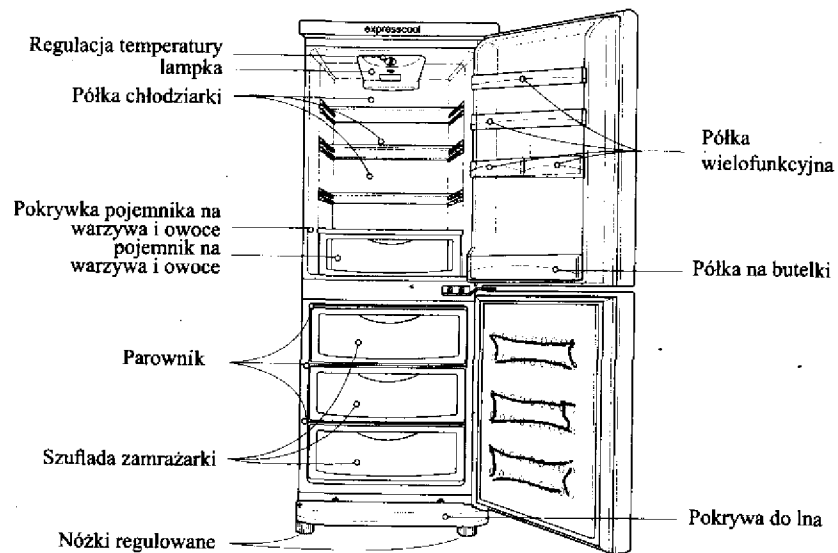



Uwaga: Rysunek ma tylko charakter poglądowy

WYKONANIE I TRANSPORT

• PRZED PRZYSTĄPIENIEM DO TRANSPORTU

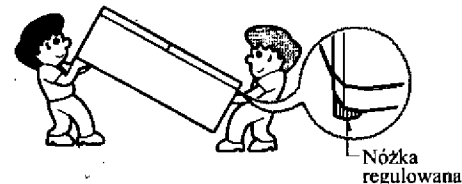
1. Wyjąć z chłodziarko-zamrażarki wszystkie produkty, zabezpieczyć taśmą przylepną elementy luźne, takie jak półki.
2. Przekręcić nóżki regulowane kierunku .



Uwaga: Przed rozpoczęciem transportu proszę przekręcić nóżki regulowane w kierunku , w innym przypadku podłoga może zostać porysowana albo nóżki zablokują się.

• PODCZAS TRANSPORTU

1. Chłodziarko-zamrażarkę należy trzymać mocno za nóżki regulowane znajdujące się na jej spodzie oraz za górną rączkę z tyłu.
2. Podczas transportu należy zwrócić uwagę, aby chłodziarko-zamrażarka nie była zbyt pochylona.
3. W przypadku transportu na większe odległości, chłodziarko-zamrażarka powinna zostać umieszczona w pojeździe pionowo, (w innym wypadku mogą wystąpić problemy).

UZIEMIENIE

- Uwaga: 1. Przewód uziemienia tego urządzenia został podłączony do wtyczki zasilającej, proszę nie wymieniać samodzielnie wtyczki.
2. Podłącz chłodziarko-zamrażarkę do typowego gniazdka zasilania elektrycznego 220-240 V, upewniając się, że gniazdo jest właściwie uziemione.
 3. Jeśli podczas eksploatacji chłodziarko-zamrażarki po dotknięciu jakiegokolwiek części urządzenia doznasz odczucia porażenia prądem elektrycznym, należy natychmiast zaprzestać użytkowania chłodziarko-zamrażarki i skontaktować się niezwłocznie z serwisem lub ze sklepem sprzedającym ten model chłodziarko-zamrażarki.

DOSTĘP DO GNIAZDKA ZASILAJĄCEGO

Chłodziarko-zamrażarka powinna być ustawiona tak, aby zapewniony był łatwy dostęp do gniazdka zasilającego, umożliwiając szybkie odłączenie zasilania w sytuacji awaryjne.

WYMIANA PRZEWODU ZASILAJĄCEGO

Jeśli przewód zasilający jest uszkodzony, musi zostać wymieniony przez producenta lub pracownika jego serwisu na właściwy przewód.

Ustawiać na stabilnej, płaskiej powierzchni

- Niestabilne ustawienie jest główną przyczyną powstawania wibracji i hałasu.
- Gdy chłodziarko-zamrażarka stoi niestabilnie, jej położenie może zostać ustabilizowane za pomocą nóg regulowanych.
- Niewielkie uniesienie przedniej części chłodziarko-zamrażarki pozwoli Ci na bardzo lekkie zamykanie drzwi.
- Gdy chłodziarko-zamrażarka ustawiana jest na dywanie lub innym miękkim podłożu, należy podłożyć pod nią twardą matę, w innym wypadku może dojść do zmiany koloru.



Ustawiać w pomieszczeniach o niskiej wilgotności

- Nie ustawiać chłodziarko-zamrażarki w pomieszczeniu wilgotnym lub takim, w którym może łatwo dojść do zachlapania wodą.
- Jeśli chłodziarko-zamrażarka ustawiona zostanie w wilgotnym pomieszczeniu, pokryje się wilgocią. Obniży to właściwości termoizolacyjne i spowoduje straty energii elektrycznej.

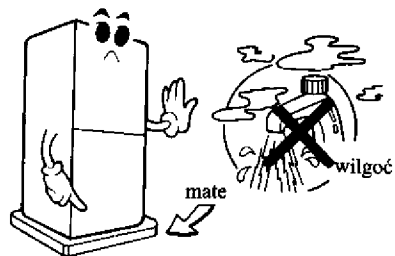

Zachować odpowiedni odstęp od ściany

- Podczas ustawiania należy zachować odpowiedni odstęp pomiędzy chłodziarko-zamrażarką a ścianami. Mały odstęp ograniczy wydajność chłodziarko-zamrażarki, co może skutkować wzrostem zużycia energii.

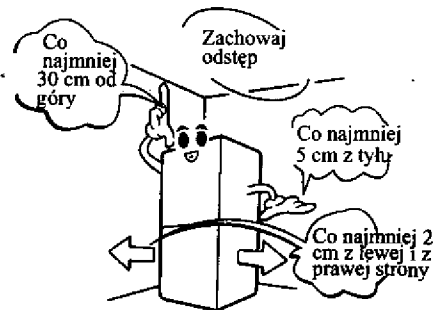

Unikać ustawiania w pobliżu źródeł ciepła i gazu

- Wysoka temperatura otoczenia zmniejszy skuteczność chłodzenia i zwiększy pobór energii elektrycznej.
- Ustawianie w pobliżu źródeł gazu lub płomienia spowoduje zmianę koloru powierzchni obudowy chłodziarko-zamrażarki.

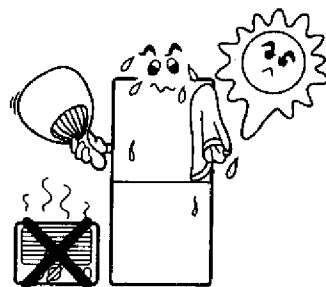

- Proszę podłączać chłodziarko-zamrażarkę do osobnego gniazdka elektrycznego.
- Jeśli chłodziarko-zamrażarka podłączona jest do tego samego gniazda elektrycznego, co inne urządzenia elektryczne, gniazdo może zostać nadmiernie przeciążone, co może spowodować pożar.



- Proszę dopilnować aby tył chłodziarko-zamrażarki nie dotykał wtyczki zasilającej.
- przez dociśnięcie wtyczka może zostać łatwo uszkodzona, co może spowodować pożar lub porażenie prądem elektrycznym.



- Przed rozpoczęciem czyszczenia proszę odłączyć chłodziarko-zamrażarkę od zasilania. Nie wolno robić tego mokrymi rękoma.
- Może spowodować to porażenie prądem elektrycznym.



- Proszę nie przechowywać w chłodziarko-zamrażarce materiałów łatwopalnych, takich jak eter, benzen, alkohol czy ciekłe gazy.
- Materiały łatwopalne, takie jak eter, benzen, alkohol czy ciekłe gazy mogą spowodować pożar.



- Proszę wyłączyć chłodziarko-zamrażarkę przed wymianą żarówki.
- Wymiana żarówki w czasie, gdy chłodziarko-zamrażarka pracuje, może spowodować porażenie prądem elektrycznym.



- Proszę nie stawiać na chłodziarko-zamrażarce ciężkich przedmiotów.
- Podczas otwierania drzwi ciężkie przedmioty mogłyby łatwo spaść i zranić Cię.



- Proszę nie wieszac się na drzwiach. Chłodziarko-zamrażarka może się przewrócić i zranić małe dzieci.

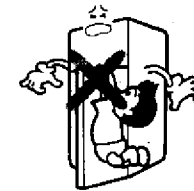

- Proszę nie przechowywać w chłodziarko-zamrażarce lekarstw lub próbek badań naukowych. Materiały, które wymagają ścisłej kontroli temperatury nie powinny być przechowywane w chłodziarko-zamrażarce, gdyż mogą ulec zniszczeniu lub wywołać przypadkową reakcję.



- Proszę chronić chłodziarko-zamrażarkę przed działaniem ognia.
- W przeciwnym wypadku może dojść do pożaru.

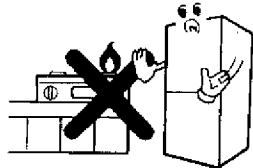

- Proszę nie stawiać na chłodziarko-zamrażarkę pojemników zawierających wodę, takich jak wazy, szklanki, kosmetyki lub lekarstwa.

- Woda rozlana na chłodziarko-zamrażarkę obniża poziom izolacji termicznej, może też spowodować porażenie prądem lub pożar.



- Proszę nie umieszczać chłodziarko-zamrażarki w pomieszczeniach wilgotnych lub takich, w których może łatwo dojść do zachlapania wodą.
- Może to spowodować porażenie prądem lub pożar.

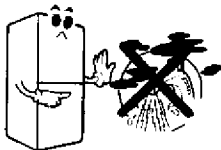

- Podczas przenoszenia należy trzymać chłodziarko-zamrażarkę za regulowane nóżki na spodzie urządzenia i górną rączkę z tyłu.
- W innym przypadku chłodziarko-zamrażarka może się przewrócić.

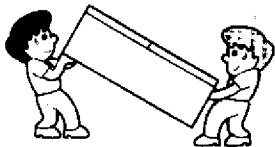

- W przypadku wycieku gazu nie należy dotykać chłodziarko-zamrażarki ani gniazdka zasilającego, w takim przypadku proszę otworzyć okna i drzwi dla zapewnienia wentylacji.
- Iskra może spowodować wybuch i doprowadzić do pożaru.



- Proszę nie przechowywać butelek w zamrażarce.
- W zamrażarce płyn w butelkach zamrznie i rozsadzi butelki.



- Jeśli chłodziarko-zamrażarka nie będzie używana przez dłuższy czas, proszę odłączyć ją od zasilania.
- Może dojść do porażenia prądem elektrycznym lub pożaru.



- Po odłączeniu chłodziarko-zamrażarki od zasilania a przed ponownym jej podłączeniem proszę odczekać pięć minut.
- W innym przypadku kompresor może zostać przeciążony.

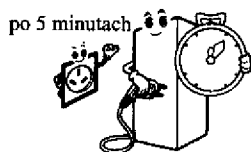

Rozpoczęcie użytkowania

- Przed rozpoczęciem użytkowania wyczyścić wnętrze chłodziarko-zamrażarki.
- Po włączeniu chłodziarko-zamrażarki do prądu należy odczekać 3 godziny przed włożeniem do niej produktów.

Regulacja temperatury

- Termostat służący do regulacji temperatury wewnątrz chłodziarki znajduje się w górnej jej części.
- Wartość podana na termostacie nie odpowiada faktycznej wartości temperatury. Im mniejsza jest wartość ustawiona na termostacie, tym wyższa temperatura panująca we wnętrzu chłodziarki.
- Regulacja temperatury

Położenie	Funkcja
0	Stop
1-2	Ciepło
3-4	Normalnie
5-6	Zimno
7	Szybkie zamrażanie

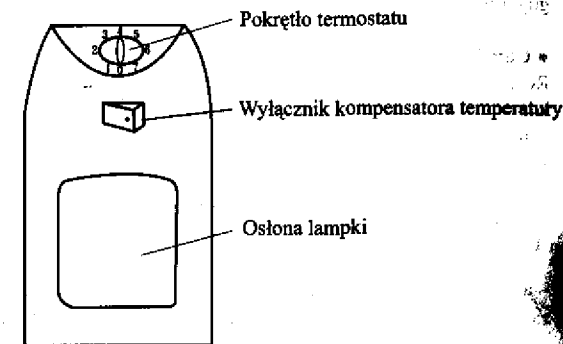

*Wyłącznik kompensatora temperatury

Włączyć, gdy temperatura otoczenia wynosi mniej niż 18 stopni °C, wyłączyć w czasie normalnej eksploatacji.

*Awaria zasilania

Jeśli wiadomo wcześniej o awarii zasilania, należy

- Ustawić termostat na pozycję "7" dwie godziny przed wyłączeniem prądu.
- Umieścić w zamrażarce więcej kostek lodu.
- Nie wkładać więcej produktów do chłodziarko-zamrażarki.
- Nie otwierać drzwi częściej, niż to konieczne.

Uwaga:

- Awaria zasilania prowadzi do wzrostu temperatury w zamrażarce, co może skrócić okres przechowywania żywności oraz obniżyć jej jakość.
- Jeśli zasilanie jest wyłączone przez zbyt długi czas, przed ponownym włączeniem zasilania należy usunąć wodę z szuflad zamrażarki, pozwoli to uniknąć przymarznienia produktów i lodu.

SPOSÓB UŻYTKOWANIA

Rozmrażanie

Podczas pracy chłodziarki wilgoć zawarta w przechowywanych produktach i powietrzu może ulegać zamarznięciu na jej wewnętrznych elementach oraz na powierzchni parownika. Zbyt gruba warstwa szronu może wpłynąć na działanie chłodziarki, niezbędne jest więc regularne jej odmrażanie. Zwykle przeprowadzenie rozmrażania jest konieczne, gdy grubość szronu przekroczy 5 mm.

• Chłodziarka

Rozmraża się automatycznie, wilgoć z wewnątrz służy do korytka poprzez rurkę odprowadzającą wodę. Ciepło generowane przez kompresor powoduje, że woda samoczynnie odparowuje.

Uwaga:

- aby woda mogła służyć do korytka, rurka odprowadzająca wodę powinna być bez załamania. Gdy rurka jest zablokowana, zdejmij pokrywę, odblokuj przepływ i załóż z powrotem.

• Zamrażarka

Przed rozpoczęciem—rozmrażania ustaw pokrętkę termostatu na "0", otwórz drzwiczki, wyjmij produkty i szuflady; produkty z zamrażarki mogą zostać czasowo umieszczone w chłodziarce.

Rozmrażanie—usuń szron z wewnętrznych części zamrażarki oraz z parownika, za pomocą skrobaczki do szronu, następnie zbierz wodę i wytrzyj wnętrze do sucha.

Po rozmrożeniu—ustaw pokrętkę termostatu w poprzedniej pozycji.

Robienie kostek lodu

- Wypełnij korytko na lód wodą do poziomu 4/5 jego objętości, umieść korytko w zamrażarce i ustaw pokrętkę termostatu na "6".
- Przekręć obydwa końce korytka w przeciwnie strony, aby łatwo wyjąć kostki lodu.

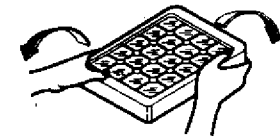

Rurka odprowadzająca wodę

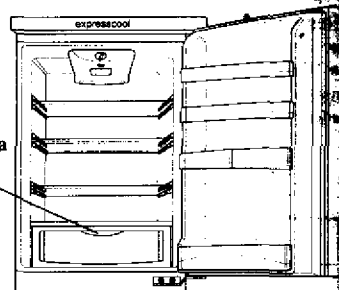

WILEPSZE SPOSOBY PRZECHOWYWANIA PRODUKTÓW ŻYWNOŚCIOWYCH

Chłodziarka

Chłodziarka przeznaczona jest do przechowywania produktów, które nie wymagają zamrażania, okres przechowywania jest krótszy.

Zalecamy poniżej propozycje umieszczenia produktów żywnościowych w chłodziarce.

- położenie ①②③④: jaja, masło, ser, sosy w konserwach itp.
- położenie ⑤: napoje, produkty w butelkach itp.
- położenie ⑥: mięso i przetwory mięsne itp.
- położenie ⑦: chleb, konserwy, mleko itp.
- położenie ⑧: produkty mleczne, kielbasa, mięso, ryby itp.
- położenie ⑨: warzywa, owoce itp.

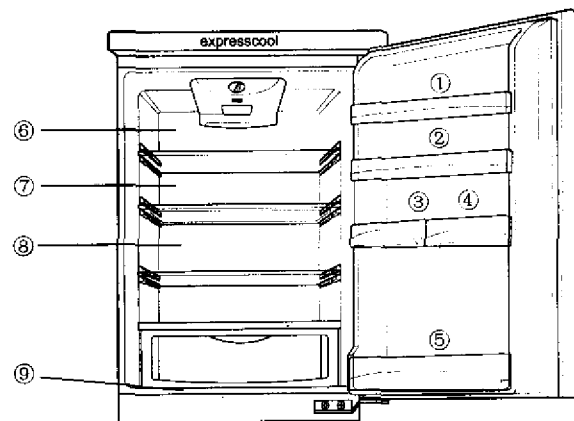

Zamrażarka

Zamrażarka przeznaczona jest do przechowywania produktów zamrożonych, okres przechowywania jest dłuższy.

Przechowywanie produktów spożywczych

- Produkty, które łatwo się zamrażają, należy przechowywać w pobliżu brzegu półki chłodziarki.
- Jeśli produkty, które łatwo się zamrażają lub zawierają dużo wody umieszczone zostaną w głębi półki chłodziarki, ulegną one zamrożeniu ze względu na niską temperaturę.



Półka chłodziarki

- Produkty gorące wkładać do chłodziarko-zamrażarki po ostudzeniu.
- Włożenie do chłodziarko-zamrażarki gorącego produktu wpłynie na inne produkty znajdujące się wewnątrz, jak również spowoduje wzrost zużycia energii.

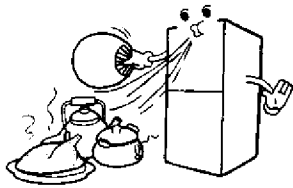

- Produkty przechowywać opakowane lub zamknięte w pojemnikach.
- Pakowanie produktów zapobiega ich wysychaniu, w przypadku przechowywania produktów przez dłuższy czas może także zmniejszyć intensywność zapachu

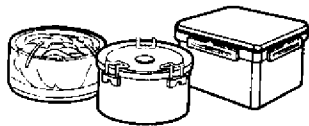

- Jedzenie i inne produkty wkładać do chłodziarki po uprzednim umyciu i wytarciu.
- Warzywa i owoce wkładać do chłodziarki po uprzednim umyciu i wytarciu. Opakowania takie jak butelki powinny zostać najpierw wytarte, w celu uniknięcia skażenia przechowywanych pokarmów.

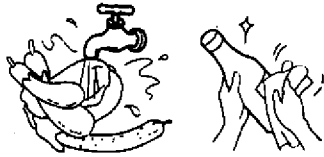

- W trybie niskiego ustawienia temperatury nie należy przechowywać przez długi czas produktów, które łatwo ulegają zepsuciu.



- Nie przechowywać butelek w zamrażarce.
- Zawartość butelek włożonych do zamrażarki może ulec zamrożeniu i rozsadzić butelki.
- Poziom płyn, takiego jak np. sok lub woda nie powinien przekraczać 80% objętości pojemnika.



- Półka chłodziarki
- Lekko unieś do góry przednią część półki i wyciągnij półkę.

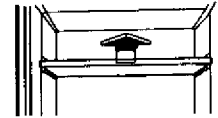

- Szuflada zamrażarki
- Wyciągnij, unieś lekko do góry i wyjmij.

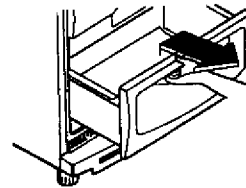

- Lampka
- Dane techniczne żarówki: 240V/15W
- Wymiana:
 1. Odłącz zasilanie lodówki.
 2. Naciśnij z tyłu klosz lampki (strzałka ① na rysunku) i zdejmij go.
 3. Wyjmij spaloną żarówkę i zamontuj nową.
 4. Załóż z powrotem klosz lampki.

- Kieszon na drzwiach chłodziarki
- Ściśnij z dwóch stron, podnieś do góry i wyjmij.

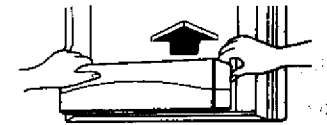

- Osłona dolna
- Wykręć dwie śruby przytrzymujące pokrywę, ściśnij z dwóch stron i wyciągnij.

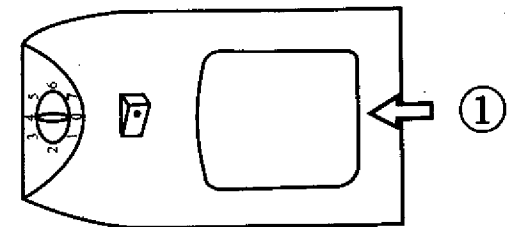
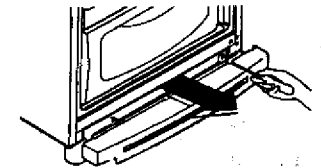

Uwaga: Aby uniknąć upadku drzwi, co może spowodować obrażenia ciała, przy zmianie kierunku otwierania drzwi powinny pracować przynajmniej dwie osoby.

Jeśli zachodzi potrzeba zmiany kierunku otwierania drzwi, ze względu na umeblowanie pomieszczenia lub z innych powodów, należy postępować w następujący sposób (Rys. A).

1. Zdemontuj środkowy zawias (1);
2. Zdejmij drzwi komory chłodziarki (2) i drzwi komory zamrażarki (3) (skorzystaj z pomocy drugiej osoby)
3. Wyjmij przetyczkę z górnego prawego zawiasu i załóż go w górnym lewym zawiasie (4)
4. Wyjmij przetyczkę z dolnego prawego zawiasu i załóż go w dolnym lewym zawiasie (5)
5. Zdejmij nasadkę po lewej stronie środkowego zawiasu i załóż ją w odpowiednim położeniu (6) po prawej stronie.
6. Zdejmij prawy ogranicznik drzwi komory chłodziarki. W woreczku z akcesoriami, dołączonym do instrukcji, znajdziesz dodatkowy lewy ogranicznik – załóż go w odpowiednim położeniu otwarcia drzwi komory chłodziarki.
7. Załóż drzwi komory chłodziarki (7) i drzwi komory zamrażarki (8) oraz okładzinę zawiasu (korzystając z pomocy drugiej osoby), zamocuj środkowy zawias po lewej stronie (9)
8. Zdejmij nasadki na uchwyty drzwi komory chłodziarki i drzwi komory zamrażarki, usuń uchwyty (10);
9. Zdejmij nasadki na drzwiach komory chłodziarki i drzwiach komory zamrażarki
10. Załóż uchwyty pop przeciwną stronę i załóż nasadki w odpowiednich miejscach;
11. W przypadku lodówki z pionowym uchwytem, przełóż uchwyt na przeciwną stronę (Rys. B).

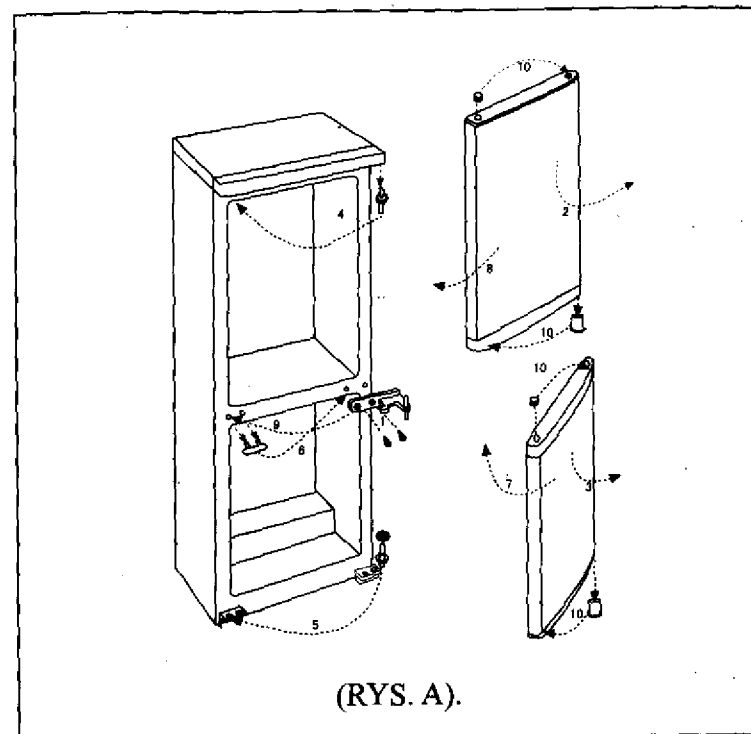

(RYS. A).

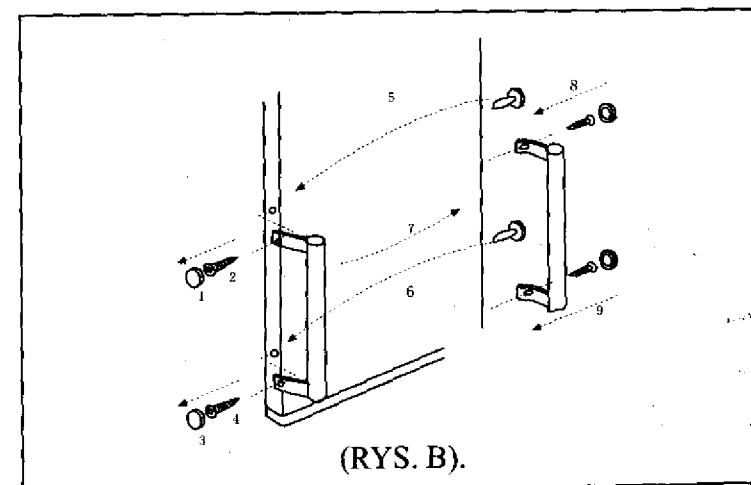

(RYS. B).

CZYSZCZENIE CHŁODZIARKO-ZAMRAŻARKI

Przed rozpoczęciem czyszczenia

- W celu zapewnienia bezpieczeństwa najpierw odłącz zasilanie.



Czyszczenie

- Półki i kieszeń na drzwiach
- Te elementy łatwo ulegają zabrudzeniu. Wnętrze chłodziarko-zamrażarki musi być utrzymywane w czystości.



• Magnetyczna uszczelka drzwi

- Jeśli uszczelka drzwi jest pokryta brudem przez dłuższy czas, skuteczność jej działania może ulec zmniejszeniu.
- Niezbędne jest regularne jej czyszczenie.

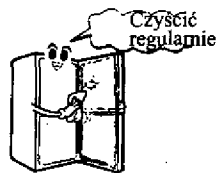

• Nie polewać chłodziarko-zamrażarki wodą

- Może to spowodować porażenie prądem elektrycznym.



Po przeprowadzeniu czyszczenia należy sprawdzić, czy:

- Przewód nie jest uszkodzony.
- Wtyczka zasilająca nie nagrzewa się nadmiernie.
- Wtyczka zasilająca jest poprawnie włożona do gniazdka.

• Powierzchnia zewnętrzna chłodziarko-zamrażarki

- Czyścić miękką szmatką za pomocą środka myjącego, następnie wytrzeć do sucha czystą szmatką.

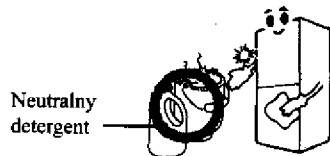

• Pojemnik na warzywa i owoce

- W tym pojemniku może gromadzić się woda. Zbyt duża ilość wody może prowadzić do gnicia produktów, dlatego pojemnik powinien być regularnie wyjmowany i czyszczony.



• Chłodziarko-zamrażarki nie należy czyścić za pomocą następujących środków:

- Proszku do czyszczenia, benzyny, benzenu, nafty, trójchloroetylenu, wrzącej wody, szczotek itp. jako że mogą one zniszczyć powierzchnię zewnętrzną urządzenia.



CHŁODZIARKO-ZAMRAŻARKA DZIAŁAŁE WŁOŚCIWIE

Jeśli po sprawdzeniu wszystkich poniższych punktów chłodziarko-zamrażarka nadal nie działa właściwie, należy odłączyć zasilanie i natychmiast skontaktować się z wyspecjalizowanym punktem serwisowym lub sklepem sprzedającym ten typ chłodziarko-zamrażarki.

Problem	Proszę sprawdzić
Chłodziarko-zamrażarka nie pracuje 	<ul style="list-style-type: none"> ➔ Czy nie ma awarii zasilania? ➔ Czy wtyczka włożona jest do gniazdka? ➔ Czy napięcie w sieci wynosi 220-240V? ➔ Czy pokrętko termostatu nie jest ustawione na pozycję "0"?
Niewystarczające chłodzenie 	<ul style="list-style-type: none"> ➔ Czy termostat nie jest ustawiony na zbyt niską wartość? ➔ Czy na chłodziarko-zamrażarkę nie działa światło słoneczne lub grzejnik? ➔ Czy do chłodziarko-zamrażarki nie zostały włożone gorące produkty? ➔ Czy wewnątrz nie ma zbyt wielu produktów? ➔ Czy drzwi chłodziarko-zamrażarki nie były otwierane zbyt często? ➔ Czy zachowany został właściwy odstęp pomiędzy chłodziarko-zamrażarką a ścianą?
Produkty przechowywane w chłodziarce ulegają zamrożeniu 	<ul style="list-style-type: none"> ➔ Czy termostat chłodziarki nie jest ustawiony na zbyt wysoką wartość? ➔ Czy produkty nie zostały umieszczone w głębi chłodziarki?
Zbyt wysoki poziom hałasu, nietypowe dźwięki 	<ul style="list-style-type: none"> ➔ Czy podłoże jest wypoziomowane i odpowiednio twarde? ➔ Czy tył chłodziarko-zamrażarki nie znajduje się zbyt blisko ściany? ➔ Dźwięk może być głośniejszy gdy urządzenie zaczyna pracować lub przy wyłączaniu zasilania. ➔ Ustawienie na miękkim podłożu może powodować powstawanie dźwięków.

TO NIĘ JEST AWARIA

- Na powierzchni chłodziarko-zamrażarki powstaje rosa.
- Jeśli chłodziarko-zamrażarka ustawiona jest w wilgotnym pomieszczeniu lub jeśli na zewnątrz pada deszcz, na jej powierzchni może tworzyć się rosa. Dzieje się tak, ponieważ wilgoć zawarta w powietrzu skrapla się na powierzchni urządzenia.
- Proszę wytrzeć chłodziarko-zamrażarkę suchą, miękką szmatką.



- Słychać dźwięk przepływającej cieczy.
- Dźwięk taki daje się słyszeć, gdy kompresor przestaje pracować.
- Jest to dźwięk przepływającego czynnika chłodzącego w układzie chłodzenia.
- Dźwięk może powstawać na skutek wzajemnego oddziaływania elementów chłodziarko-zamrażarki ze względu na zmiany temperatury w jej wnętrzu.

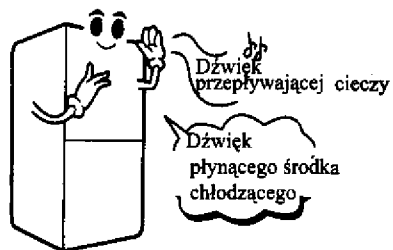

- Powierzchnia chłodziarko-zamrażarki jest ciepła.
- Wewnątrz chłodziarki zamontowana jest rura wysokiej temperatury, zapobiegająca powstawaniu rosy. Gdy chłodziarka zaczyna pracować, lub w lecie, jej powierzchnia staje się gorąca. Proszę się nie martwić, gdyż jest to normalny efekt.

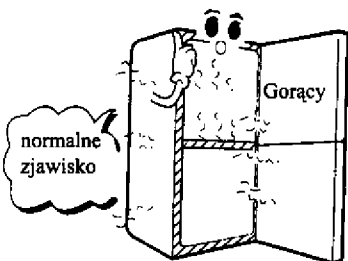

- Wewnątrz chłodziarki powstaje rosa.
- Produkty o wysokiej zawartości wody nie zostały zapakowane przed włożeniem do chłodziarki.
- Dzieje się tak, ponieważ urządzenie ustawione jest w wilgotnym pomieszczeniu lub jej drzwi były otwarte zbyt długo.

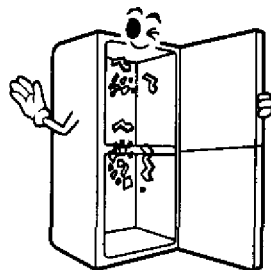

DODATEK

Dodatek		GC-379B GC-379BV
Szuflada	Zamrażarka	3 sztuki
Półka	Chłodziarka	3 sztuki
Pojemnik na nabiał z pokrywą		1 zestaw
Jajko jest płytą		1 sztuka
Pojemnik na warzywa i owoce		1 sztuka
Korytko na kostki lodu		1 sztuka
Skrobaczka do szronu		1 sztuka
Instrukcja użytkowania		1 sztuka

Utylizacja starych urządzeń

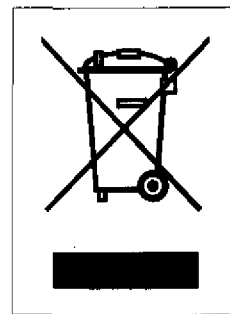

1. Kiedy do produktu dołączony jest niniejszy przekreślony symbol kołowego pojemnika na śmieci, oznacza to, że produkt jest objęty dyrektywą 2002/96/EC.
2. Wszystkie elektryczne i elektroniczne produkty powinny być utylizowane niezależnie od odpadów miejskich, z wykorzystaniem przeznaczonych do tego miejsc składowania wskazanych przez rząd lub miejscowe władze.
3. Właściwy sposób utylizacji starego urządzenia pomoże zapobiec potencjalnie negatywnemu wpływowi na zdrowie i środowisko.
4. Aby uzyskać więcej informacji o sposobach utylizacji starych urządzeń, należy skontaktować się z władzami lokalnymi, przedsiębiorstwem zajmującym się utylizacją odpadów lub sklepem, w którym produkt został kupiony.