



SXS REFRIGERATOR

User's Guide

Please read this guide thoroughly before operating and keep it handy for reference at all times.

SXS KJØLESKAP

Bruksanvisning

Vennligst les denne bruksanvisningen nøye og sørg for den bestandig er tilgjengelig som referanse.

SXS KYLSKÅP

Användarhandbok

Läs igenom denna användarhandbok innan du börjar använda kylan/frysaren och spara den sedan för att kunna ta fram den vid behov.

SXS JÄÄKAAPPI

Käyttöopas

Lue tämä opas kokonaan ennen käyttöä ja säilytä se aina niin, että saat sen helposti esille tarvitessasi tietoja.

SXS KOMBISKAB

Brugervejledning

Læs venligst vejledningen grundigt, inden kombiskabet tages i brug, og gem den til fremtidig reference.

Table of contents

Introduction	Entry	3
	Important safety instruction	3
	Identification of parts	5
Installation	Where to locate	6
	Door removal	7
	Door replacement	8
	Height adjustment	8
Operation	Starting	9
	Adjusting the temperatures and functions	9
	Ice making	11
	Refreshment center (Applicable to some models only)	12
	Shelf (Applicable to some models only)	13
	Wine holder (Applicable to some models only)	13
	Egg box (Applicable to some models only)	14
	Humidity control in the vegetable compartment	14
	Convert into a vegetable or meat compartment	14
Deodorizer (Applicable to some models only)	15	
Suggestion on food storage	Location of foods	16
	Storing foods	17
Care and maintenance	How to dismantle parts	18
	General information	19
	Cleaning	19
	Trouble shooting	20

Entry

The model and serial numbers are found on the inner case or back of refrigerator compartment of this unit. These numbers are unique to this unit and not available to others. You should record requested information here and retain this guide as a permanent record of your purchase. Staple your receipt here.

Date of purchase : _____
 Dealer purchased from : _____
 Dealer address : _____
 Dealer phone no. : _____
 Model no. : _____
 Serial no. : _____

Important safety instruction

This refrigerator must be properly installed and located in accordance with the installation instructions before it is used.

Never unplug your refrigerator by pulling on the power cord. Always grip plug firmly and pull straight out from the outlet.

When moving your appliance away from the wall, be careful not to roll over or damage the power cord.

After your refrigerator is in operation, do not touch the cold surfaces in the freezer compartment, particularly when hands are damp or wet. Skin may adhere to these extremely cold surfaces.

Unplug the power cord from the power plug for cleaning or other cares. Never touch it with wet hands because you can get an electric shock or be hurt.

Never damage, process, severely bend, pull out, or twist power cord because power cord damage may cause a fire or electric shock. You have doubts on whether the appliance is properly grounded.

Never place glass products in the freezer because they may be broken when their inner matters are frozen.

The appliance is not intended for use by young children or infirm persons without supervision.

Young children should be supervised to ensure that they do not play with the appliance.

If possible, connect the refrigerator to its own individual electrical outlet to prevent it and other appliances or household lights from causing an overload that could cause a power outage.

The refrigerator-freezer should be so positioned that the supply plug is accessible for quick disconnection when accident happens.

If the supply cord is damaged, it must be replaced by the manufacturer or its service agent or a similarly qualified person in order to avoid a hazard.

Do not modify or extend the Power Cord length.
 ■ It will cause electric shock or fire.







Don't use an extension cord

Accessibility of Supply Plug

Supply Cord Replacement

Warning

 **Warning**

-  Keep ventilation openings, in the appliance enclosure or in the built-in structure, clear of obstruction.
-  Do not use mechanical devices or other means to accelerate the defrosting process, other than those recommended by the manufacturer.
-  Do not damage the refrigerant circuit.
-  Do not use electrical appliances inside the food storage compartments of the appliance, unless they are of the type recommended by the manufacturer.
-  The refrigerant and insulation blowing gas used in the appliance require special disposal procedures. When disposal, please consult with service agent or a similarly qualified person.



This appliance contains a small amount of isobutane refrigerant (R600a), natural gas with high environmental compatibility, but it is also combustible. When transporting and installing the appliance, care should be taken to ensure that no parts of the refrigerating circuit are damaged. Refrigerant squirting out of the pipes could ignite or cause an eye injury. If a leak is detected, avoid any naked flames or potential sources of ignition and air the room in which the appliance is standing for several minutes.

In order to avoid the creation of a flammable gas air mixture if a leak in the refrigerating circuit occurs, the size of the room in which the appliance may be sited depends on the amount of refrigerant used. The room must be 1m² in size for every 8g of R600a refrigerant inside the appliance. The amount of refrigerant in your particular appliance is shown on the identification plate inside the appliance. Never start up an appliance showing any signs of damage. If in doubt, consult your dealer.

Child entrapment warning

DANGER : Risk of child entrapment.
 Before you throw away your old refrigerator or freezer :
 Take off the doors
 Leave the shelves in place so that children may not easily climb inside.
 The appliance is not intended for use by young children or infirm persons without supervision.
 Young children should be supervised to ensure that they do not play with the appliance.

Don't store

Don't store or use gasoline or other flammable vapor and liquids in the vicinity of this or any other appliance.

Grounding (Earthing)

In the event of an electric short circuit, grounding (earthing) reduces the risk of electric shock by providing an escape wire for the electric current.
 In order to prevent possible electric shock, this appliance must be grounded
 improper use of the grounding plug can result in an electric shock. Consult a qualified electrician or service person if the grounding instructions are not completely understood, or if you have doubts on whether the appliance is properly grounded.

Identification of parts

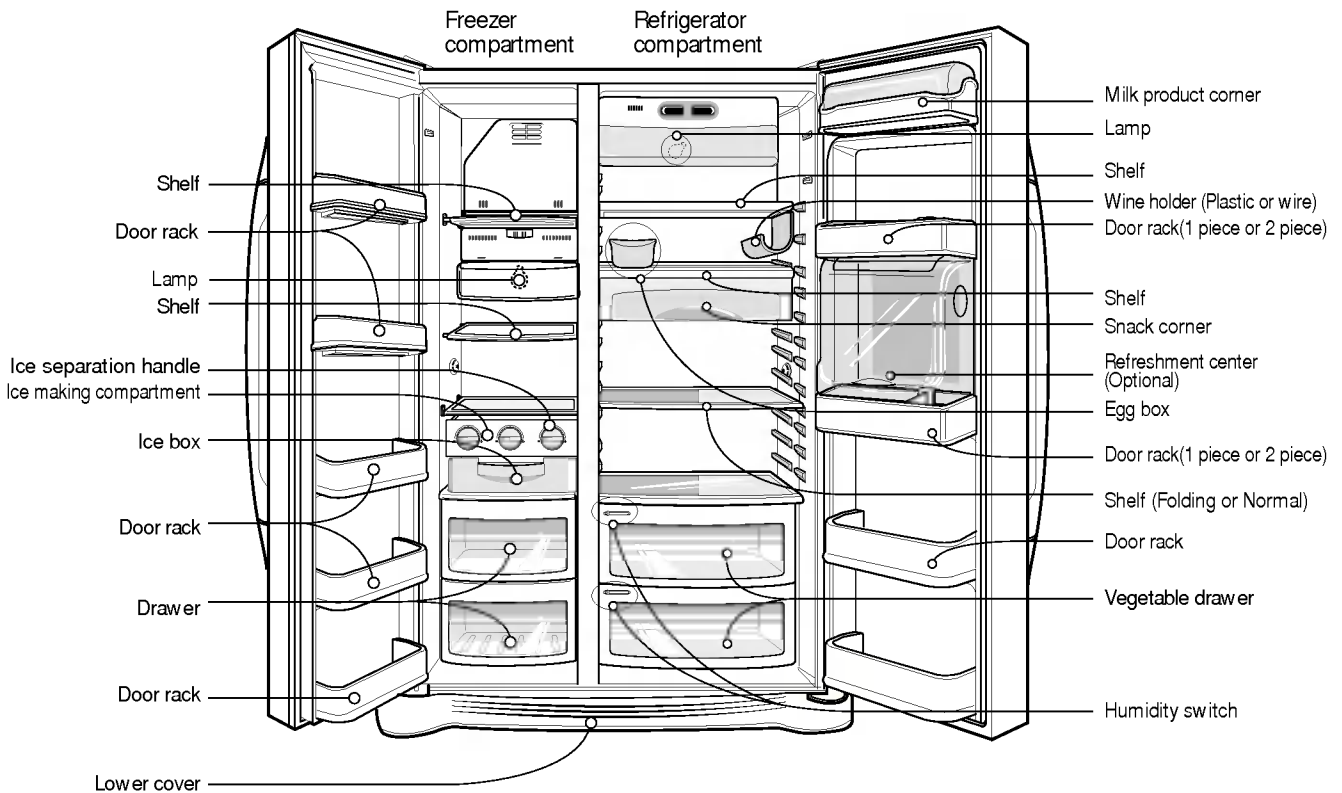

NOTE

- If you find some parts missing from your unit, they may be parts only used in other models.

Where to locate

Select a good location

1. Place your appliance where it is easy to use.
2. Avoid placing the unit near heat sources, direct sunlight or moisture.
3. Air must circulate properly around your appliance to ensure efficient operation. If your appliance is placed in a recessed area in the wall, allow at least a 12 Inches (30 cm) or greater clearance above the appliance and 2 inches (5 cm) or more from the wall. The appliance should be elevated 1 inch (2.5 cm) from the floor, especially if it is carpeted.

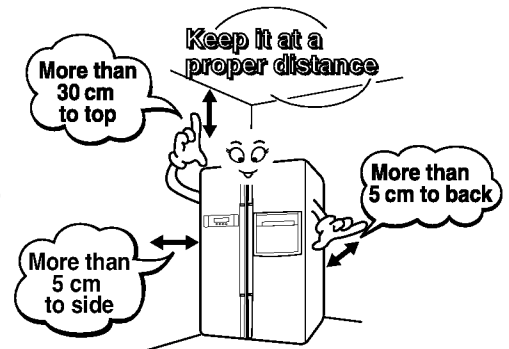

4. To avoid vibrations, the appliance must be leveled.
5. Don't install the appliance below 5°C. It may cause affect the performance.

Disposal of the old appliance

This appliance contains fluid (refrigerant, lubricant) and is made of parts and materials which are reusable and/or recyclable.

All the important materials should be sent to the collection center of waste material and can be reused after rework (recycling). For take back, please contact with the local agency.

Door removal

Warning

Electric Shock Hazard

Disconnect electrical supply to refrigerator before installing. Failure to do so could result in death or serious injury.

If your access door is too narrow for the refrigerator remove the refrigerator door and pass the refrigerator laterally.

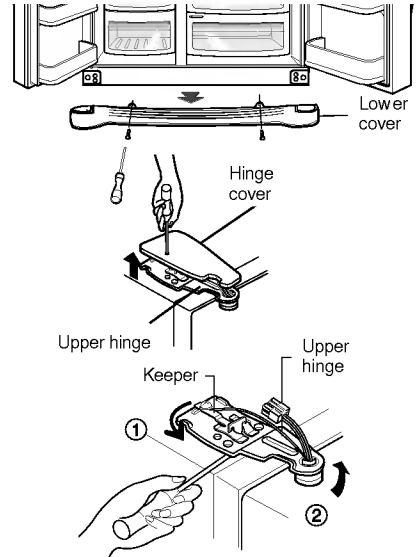

Remove lower cover

Remove the lower cover by lifting upward.

Remove the freezer compartment door

1) Removing the hinge cover by loosening the screws. Separate all connection wires except for the earth line after.

2) Remove the keeper by rotating it counter clockwise (①) and then lifting the upper hinge up (②).

NOTE

- When removing the upper hinge, be careful that the door does not fall forwards.

3) Remove the freezer compartment door by lifting it upward.

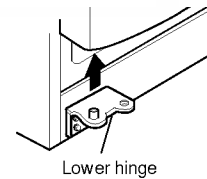

Remove the refrigerator door

1) Loosen the hinge cover screws and remove the cover. Remove connection wire, if any, except for the earth line.

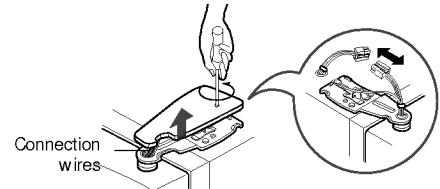

2) Remove keeper by rotating it clockwise (①) and then remove the upper hinge by lifting it up (②).

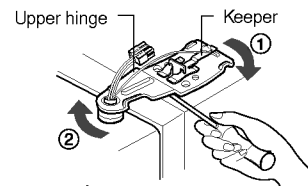

3) Remove the refrigerator compartment door by lifting it up.

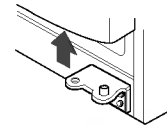

Pass the refrigerator

Pass the refrigerator laterally through access door as shown in the right figure.



Door replacement

Mount them in the reverse sequence of removal after they pass through the access door.

Height adjustment

Level the door by inserting flat (- type) driver into the groove of the left height adjusting screw and rotate it to the arrow direction (↺↻).

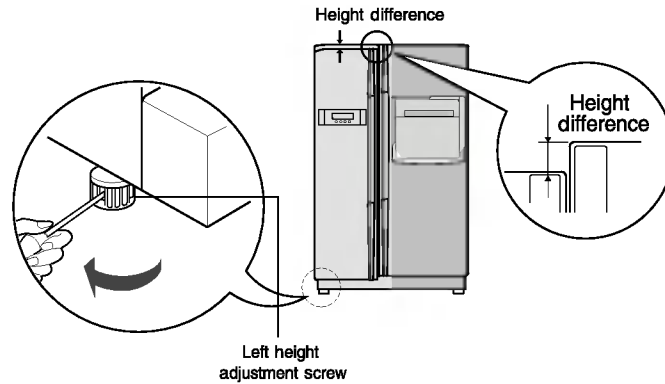

If the freezer compartment door is lower than the refrigerator compartment door

Level the door by inserting flat (- type) driver into the groove of the right height adjusting screw and rotate it to the arrow direction (↺↻).

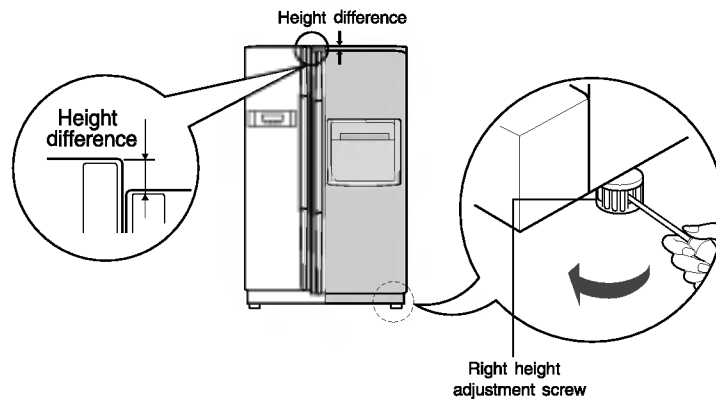

If the freezer compartment door is higher than the refrigerator compartment door

After leveling the door height

The refrigerator doors will close smoothly by heightening the front side by adjusting the height adjusting screw. If the doors do not close correctly, performance may be affected.

Next

1. Wipe off all dust accumulated during shipping and clean your appliance thoroughly.
2. Install accessories such as the wine corner, cover evaporating tray, etc., in their proper places. They are packed together to prevent possible damage during shipping.
3. Connect the power supply cord (or plug) to the outlet. Don't double up with other appliances on the same outlet.
4. Prior to use, let the appliance run for 2-3 hours. Check the flow of cold air in the freezer compartment to ensure proper cooling has taken place. Your appliance is now ready for use.

Starting

When your refrigerator is first installed, allow it to stabilize at normal operating temperatures for 2-3 hours prior to filling it with fresh or frozen foods. If operation is interrupted, wait 5 minutes before restarting.

Adjusting the temperatures and functions

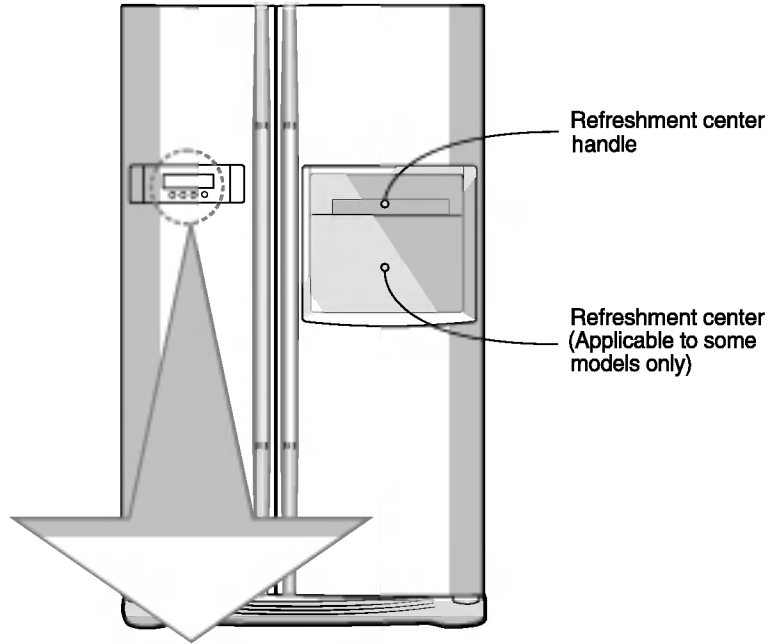

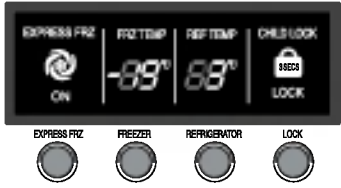
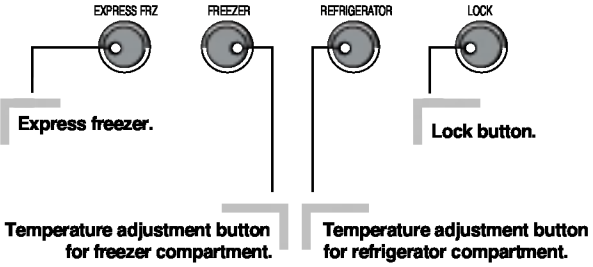
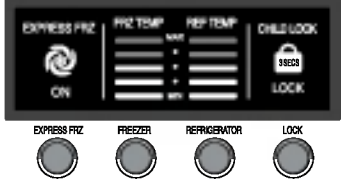
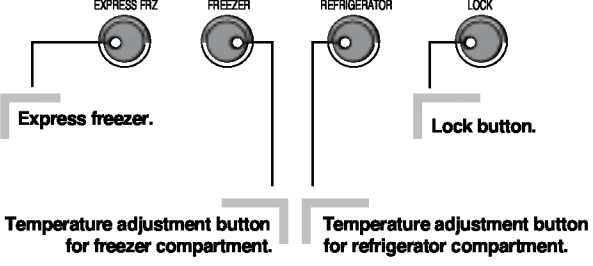
Optional	Function display board	
<p>Type-1</p> 		
<p>Type-2</p> 		

You can adjust temperature of and freezer room and refrigerator room.

How to adjust the temperature in the freezer compartment



Optional	Type-1	Type-2
FRZ TEMP	-19°C	MAX : : : MIN
Middle(-19°C)→Middle strong(-22°C)→Strong(-23°C)→Weak(-15°C)→Middle weak(-17°C)		

How to adjust the temperature in the refrigerator compartment



Optional	Type-1	Type-2
REF TEMP	3°C	MAX : : : MIN
Middle(3°C)→Middle strong(2°C)→Strong(0°C)→Weak(6°C)→Middle weak(4°C)		

- * Whenever pressing button, setting is repeated in the order of (Middle) → (Middle Strong) → (Strong) → (Weak) → (Middle Weak).
- The actual inner temperature varies depending on the food status, as the indicated setting temperature is a target temperature, not actual temperature within refrigerator.
- Refrigeration function is weak in the initial time. Please adjust temperature as above after using refrigerator for minimum 2~3 days.

Express freezer

Please select this function for prompt freezer.

- "On" is repeated whenever pressing button.
- The arrow mark graphic remains at the On status when selecting Special Refrigeration "On".
- Super freezer function automatically turns off if a fixed time passes.

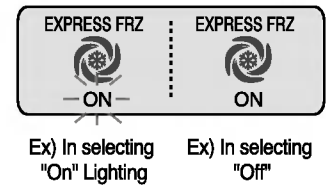

Lock

This button stops operation of different button.

- Locking or Release is repeated whenever pressing the .
- Pressing the other button when selecting 'LOCK', the button does not operate.

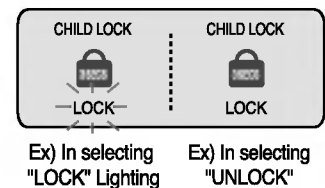

The other functions

Door open warning

- 3 times of warning sounds at the interval of 30 seconds if a minute passes with the door of refrigerator and the hombar door opened or completely closed.
- Please contact with the local service center if warning continue to sound even after closing the door.

Diagnosis (failure detection) function

- Diagnosis function automatically detects failure when failure is found in product during the use of refrigerator.
- If failure occurs at product, it does not operate though pressing any button and normal indication is not done. In this case, do not turn power off but immediately contact with the local service center. A lot of time are need for service engineer to detect the failed part if turning it off.

Door open alarm

An alarm will sound 3 times when the refrigerator door is left open for more than 1 minute. This alarm will be rung at an intervals of 30 sec. and stop at the close of the door. If the alarm sound does not stop even after the freezer and refrigerator compartment doors are closed, contact the service center.

Self-diagnosis (fault detection) function

Self-diagnosis function operates when a problem occurs in the unit. When an error occurs in the unit. Immediately contact the service center without turning the power OFF. If the power is OFF, it will take the engineer longer to find out where the fault occurs.

The pressing of any function buttons will not alter the temperature setting when a fault occurs.

When making Ice

- Fill water in ice making box of the ice making corner.
If water is fully filled the ice will not be separated well and water can be dropped to make ice lumped.

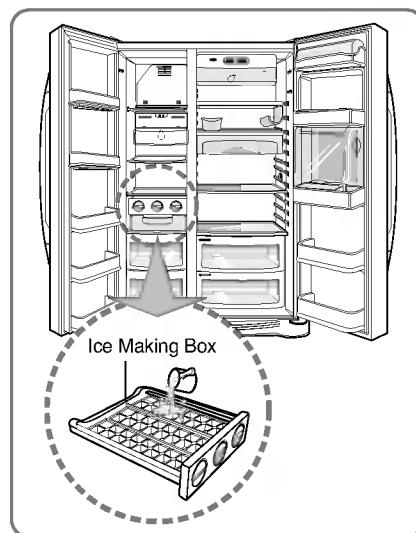

- Ice will be dropped into the ice storage bin by rotating ice separation handle of ice making compartment.

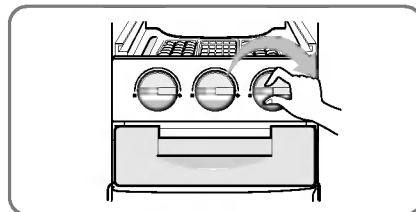

NOTE

- Rotating the ice separation handle before ice is fully frozen may cause the remaining water drop into the ice storage bin to lump the ice together.

Refreshment center (Applicable to some models only)

How to use

Open the refreshment center door.

- You can access the refreshment center without opening refrigerator door and thus saving electricity.
- Inner lamp is lit in refrigerator compartment when the refreshment center door opens. Thus it is easy to identify the contents.

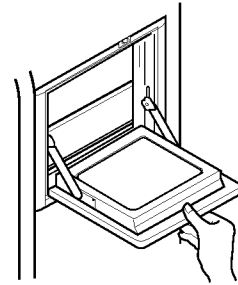

Use the refreshment center door as a stand

- Never use the refreshment center door as a chopping board and take care not to damage it with sharp tools.
- Never rest your arms or severely press on it.

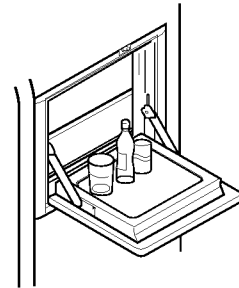

Never take out the inner refreshment center cover

- The refreshment center can not function normally without the cover.

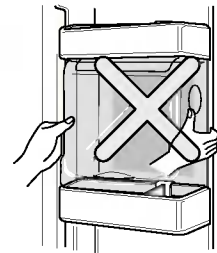

Never place heavy items on the refreshment center door or allow children to hang it on.

- Not only can the refreshment center door be damaged, but also children may be hurt.

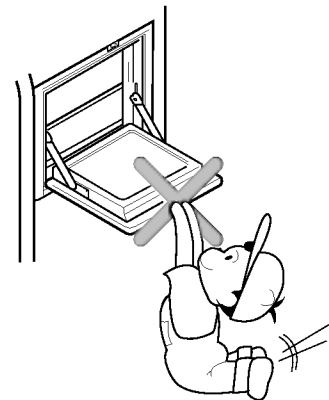

Shelf (Applicable to some models only)

Slide-Under Shelf

You can store taller items such as a gallon container or bottles by simply pushing in front half of shelf underneath back half of shelf. Pull toward you to return to a full shelf.

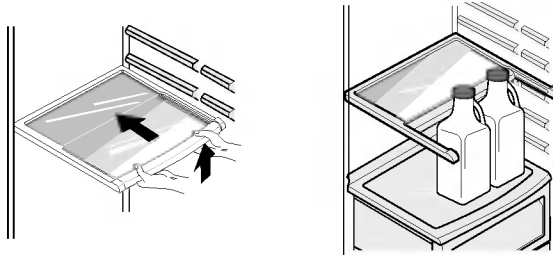

Wine holder (Applicable to some models only)

Wine holder adjustment (Type 1)

Bottles can be stored laterally with this wine corner. This can be attached to any shelf.

In case of inserting the wine holder :

Pull the wine holder downward as in ② after inserting it into the side anchoring part of the shelf as in ① by catching it upward as in ①.

In case of separating the wine holder :

Pull the wine holder inward as in ④ after holding it upward as in ③ by catching it.

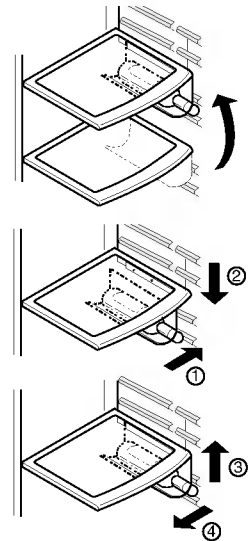

(Type 2)

Bottles can be stored laterally with this wine rack.

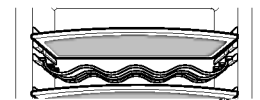

Egg box (Applicable to some models only)

You can move the egg box to wherever you want.

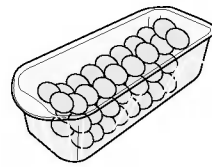

[Type-1]

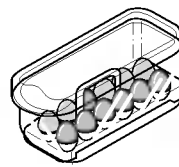

[Type-2]

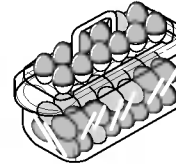

NOTE

- Never use the egg box as an ice storage bin. It can be broken.
- Never store the egg box in the freezer compartment or fresh compartment.

Humidity control in the vegetable compartment

The humidity can be controlled by adjusting the humidity control switch to the left/right when storing vegetables or fruits.

High humidity

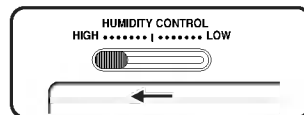

Low humidity

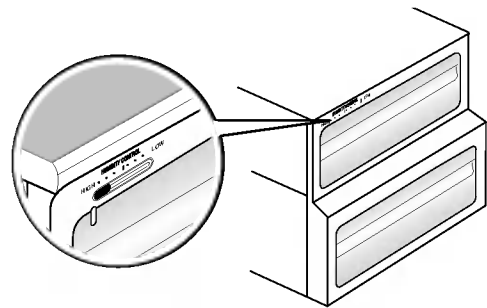
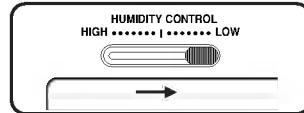

Convert into a vegetable or meat compartment

- The bottom drawer in the refrigerator can be converted into a vegetable or meat compartment

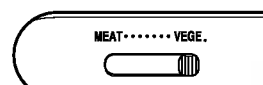

Vegetable compartment

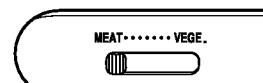

Meat compartment

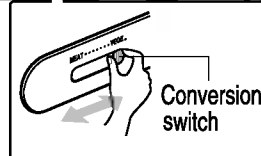
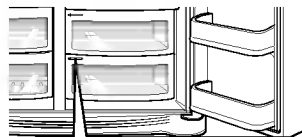

Be sure to check the conversion switch before storing foods

The meat compartment maintains the temperature at a lower point than the refrigerator compartment so that meat or fish can be stored fresh longer.

NOTE

- Vegetables or fruits are frozen if the conversion switch is set to meats compartment. So, be sure to check it before storing foods.

Deodorizer (Applicable to some models only)

This system efficiently absorbs strong odors by using the optical catalyst. This system does not have any effect on stored food.

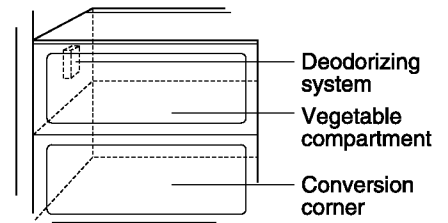

How to use the deodorizing system

- Since it is already installed onto the cool air intake duct from the refrigerator compartment, you need no separate installation.
- Please use closed containers to store food with pungent odors. Otherwise, this odor can be absorbed by other food in the compartment.

Location of foods

(Refer to identification of parts)

Wine holder	Store wine.
Snack drawer	Store small foods such as bread, snacks, etc..
Freezer compartment shelf	Store various frozen foods such as meat, fish, ice cream, frozen snacks, etc..
Freezer compartment door rack	<ul style="list-style-type: none"> ▪ Store small packed frozen food. ▪ Temperature is likely to increase as door opens. So, do not store long-term food such ice cream, etc..
Freezer compartment drawer	<ul style="list-style-type: none"> ▪ Store meat, fish, chicken, etc.. after wrapping them with thin foil. ▪ Store dry.
Milk product corner	Store milk products such as butter, cheese, etc..
Egg box	Place this egg box in the proper location.
Refreshment center	Store foods of frequent use such as beverage, etc..
Refrigerator compartment shelf	Store side dishes or other foods at a proper distance.
Refrigerator compartment door rack	Store small packed food or beverages such as milk, juice, beer, etc..
Vegetable drawer	Store vegetables or fruits.
Vegetable drawer /meat drawer conversion corner	<p>Store vegetable, fruits, meat to thaw, raw fish, etc.. setting the conversion switch as necessary.</p> <p>Be sure to check the conversion switch setting before storing foods.</p>

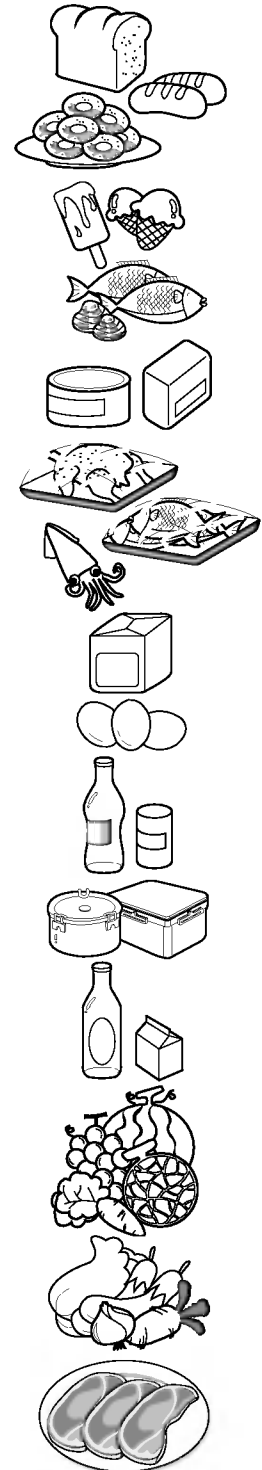

Storing foods

- Store fresh food in the refrigerator compartment. How food is frozen and thawed is an important factor in maintaining its freshness and flavor.
- Do not store food which goes bad easily at low temperatures, such as bananas, and melons.
- Allow hot food to cool prior to storing, placing hot food in the refrigerator could spoil other food, and lead to higher electric bills.
- When storing the food, cover it with vinyl wrap or store in a container with a lid. This prevents moisture from evaporating, and helps food to keep its taste and nutrients.
- Do not block air vents with food. Smooth circulation of chilled air keeps refrigerator temperatures even.
- Do not open the door frequently. Opening the door lets warm air enter the refrigerator, and cause temperatures to rise.
- Never keep too many foods in door rack because they may be interrupted by inner racks so that the door cannot be fully closed.

Freezer compartment

- Do not store bottles in the freezer compartment - they may break when frozen.
 - Do not refreeze food that has been thawed. This causes loss of taste and nutrient.
 - When storing frozen food like ice cream for a long period, place it on the freezer shelf, not in the door rack.
 - Do not touch the cold foods or containers- especially made of metallic -, with wet hands and place glass products in the freezer compartment.
- That's why you may have chilblains and they may be broken when their inner matters are frozen, causing personal injury.

Refrigerator compartment

- Avoid placing moist food upmost refrigerator shelves, it could freeze upon direct contact with chilled air.
- Always clean food prior to refrigeration. Vegetables and fruits should be washed and wiped, and packed food should be wiped, to prevent adjacent food from spoiling.
- When storing eggs in their storage rack or box, ensure that they are fresh, and always store them in a up-right position, which keeps them fresh longer.

NOTE

- If you keep the refrigerator in a hot and humid place, frequent opening of the door or storing a lot of vegetables in it may cause dew to form which has no effect on its performance. Remove the dew with dust cloth free from care.

How to dismantle parts

NOTE

- Dismantling is done in the reverse sequence of assembly.
Be sure to unplug the power plug before dismantling and assembly.
Never apply severe force to dismantle parts. Parts may be damaged.

Freezer compartment lamp

Separate the lamp by pulling it out (③) while slightly striking (①) and rotating (②) the lamp cover. Turn the bulb counterclockwise. Max. 40 W bulb for refrigerator is used and can be purchased at a service center.

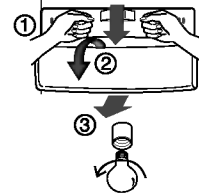

Freezer compartment shelf

To remove a shelf, lift the left part of the shelf a bit, push it to the direction ①, lift the right part to the direction ②, and take it out.

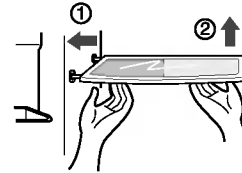

Door rack and support

Lift the door rack to ① direction holding both sides and pull it out to ② direction.

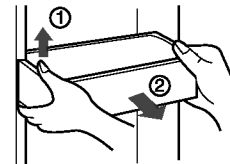

Lamp in refrigerator compartment

To remove the lamp cover, press the protrusion under the lamp cover to the front and then pull the lamp cover out. Turn the bulb counterclockwise. Max. 40 W bulb for refrigerator is used and can be purchased at a service center.

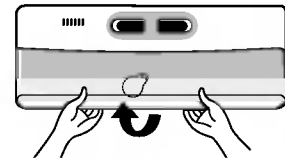

Refreshment center

- Separate the bin (①) to upward.
- Separate the upper rack of the refreshment center and then pull out the refreshment center cover (②).
- The refreshment center can be removed by pulling it upwards.

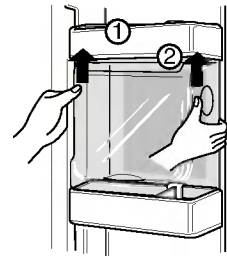

NOTE

- Be sure to remove parts from the refrigerator door when removing the vegetable compartment and snack corner.

Vegetable compartment cover

- To remove the vegetable compartment cover, pull out the vegetable compartment a bit to the front ①, lift the front part of the vegetable compartment cover as shown by ②, and take it out.

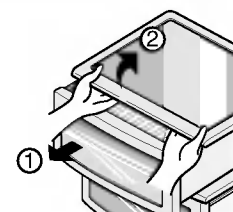

General information

Vacation time During average length vacations, you will probably find it best to leave the refrigerator in operation. Place freezable items in freezer for longer life.
When you plan not to operate, remove all food, disconnect the power cord, clean the interior thoroughly, and leave each door OPEN to prevent odor formation.

Power failure Most power failures that are corrected in an hour or two will not affect your refrigerator temperatures.
However, you should minimize the number of door openings while the power is off.

If you move Remove or securely fasten down all loose items inside the refrigerator.
To avoid damaging the height adjusting screws, turn them all the way into the base.

Anti condensation pipe The outside wall of the refrigerator cabinet may sometimes get warm, especially just after installation.
Don't be alarmed. This is due to the anti-condensation pipe, which pumps hot refrigerator to prevent "sweating" on the outer cabinet wall.

 **Caution**

- You must check the O-RING, which is made by rubber and prevent electric spark.
- Don't touch the lamp, in case of light on the long time. Because it can be very hot.

Cleaning

It is important that your refrigerator be kept clean to prevent undesirable odors. Spilled food should be wiped up immediately, since it may acidify and stain plastic surfaces if allowed to settle.

Exterior Use a lukewarm solution of mild soap or detergent to clean the durable finish of your refrigerator.
Wipe with a clean damp cloth and then dry.

Interior Regular cleaning is recommended. Wash all compartments a baking soda solution or a mild detergent and warm water. Rinse and dry.

After cleaning Please verify that the power cord is not damaged, power plug is not overheated, or power plug is well inserted into the power consent.

Warning Always remove power cord from the wall outlet prior to cleaning in the vicinity of electrical parts (lamps, switches, controls, etc.).
Wipe up excess moisture with a sponge or cloth to prevent water or liquid from getting into any electrical part and causing an electric shock.
Never use metallic scouring pads, brushes, coarse abrasive cleaners, strong alkaline solutions, flammable or toxic cleaning liquids on any surface.
Do not touch frozen surfaces with wet or damp hands, because damp object will stick or adhere to extremely cold surfaces.

Trouble shooting

Before calling for service, review this list. It may save you both time and expense. This list includes common occurrences that are not the result of defective workmanship or materials in this appliance.

Occurrence	Possible cause	Solution
Runing of refrigerator		
Refrigerator compressor does not run.	Refrigerator control is off.	Set refrigerator control. See setting the controls.
	Refrigerator is in defrost cycle.	This is normal for a fully automatic defrosting refrigerator. The defrost cycle occurs periodically.
	Plug at wall outlet is disconnected.	Make sure plug is tightly pushed into outlet.
	Power outage. Check house lights.	Call local electric company.
Refrigerator runs too much or too long	Refrigerator is larger than the previous one you owned.	This is normal. Larger, more efficient units run longer in these conditions.
	Room or outside weather is hot.	It is normal for the refrigerator to work longer under these conditions.
	Refrigerator has recently been disconnected for a period of time.	It takes some hours for the refrigerator to cool down completely.
	Large amounts of warm or hot food may have been stored recently.	Warm food will cause the refrigerator to run longer until the desired temperature is reached.
	Doors are opened too frequently or too long.	Warm air entering the refrigerator causes it to run longer. Open the door less often.
	Refrigerator or freezer door may be slightly open.	Make sure the refrigerator is level. Keep food and containers from blocking door. See problem section. OPENING/CLOSING of doors.
	Refrigerator control is set too cold.	Set the refrigerator control to a warmer setting until the refrigerator temperature is satisfactory.
	Refrigerator or freezer gasket is dirty, worn, cracked, or poorly fitted.	Clean or change gasket. Leaks in the door seal will cause refrigerator to run longer in order to maintain desired temperatures.
	Thermostat is keeping the refrigerator at a constant temperature.	This is normal. Refrigerator goes on and off to keep the temperature constant.

Occurrence	Possible cause	Solution
Temperatures are too cold		
Temperature in the freezer is too cold and the refrigerator temperature is satisfactory.	Freezer control is set too cold	Set the freezer control to a warmer setting until the freezer temperature is satisfactory.
Temperature in the refrigerator is too cold and the freezer temperature is satisfactory.	Refrigerator control is set too cold.	Set the refrigerator control to a warmer setting
Food stored in drawers freezes.	Refrigerator control is set too cold.	See above solution.
Meat stored in fresh meat drawer freezes.	Meat should be stored at temperature just below the freezing point of water (32 ° F, 0 ° C) for maximum fresh storage time.	It is normal for ice crystals to form due to the moisture content of meat.
Temperatures are too warm		
Temperatures in the freezer is too warm.	Freezer control is set too warm.	Set the freezer control to a colder setting until the freezer temperature is satisfactory.
	Refrigerator control is set too warm. Refrigerator control has some effect on freezer temperature.	Set the freezer control to a colder setting until the freezer temperature is satisfactory.
Temperatures in the refrigerator or freezer is too warm.	Doors are opened too frequently or too long.	Warm air enters the refrigerator/ freezer whenever the door is opened. Open the door less often.
	Door is open slightly.	Close the door completely.
	Large amounts of warm or hot food may have been stored recently.	Wait until the refrigerator or freezer has had a chance to reach its selected temperature.
	Refrigerator has recently been disconnected for a period of time.	A refrigerator requires some hours to cool down completely.
Temperature in the refrigerator is too warm and the freezer temperature is satisfactory.	Refrigerator control is set too warm.	Set the refrigerator control to a colder setting.

Occurrence	Possible cause	Solution
Sound and noise		
Louder sound levels when refrigerator is on.	Today's refrigerators have increased storage capacity and maintain more even temperatures.	It is normal for sound levels to be higher.
Louder sound levels when compressor comes on.	Refrigerator operates at higher pressures during the start of the ON cycle.	This is normal. Sound will level off as refrigerator continues to run.
Vibrating or rattling noise.	Floor is uneven or weak. Refrigerator rocks on the floor when it is moved slightly.	Be sure floor is level and solid and can adequately support refrigerator.
	Items placed on the top of refrigerator are vibrating.	Remove items.
	Dishes are vibrating on the shelves in the refrigerator.	It is normal for dishes to vibrate slightly. Move dishes slightly. Make sure refrigerator is level and solidly set on floor.
	Refrigerator is touching wall or cabinets.	Relieve or move refrigerator
Water/Moisture /Ice inside refrigerator		
Moisture collects on inside of refrigerator walls.	Weather is hot and humid which increases rate of frost buildup and internal sweating.	This is normal.
	Door is slightly open.	See problem section opening/closing of doors.
	Door is opened too often or too long.	Open the door less often.
Water/Moisture /Ice outside refrigerator		
Moisture forms on outside of refrigerator or between doors.	Weather is humid.	This is normal in humid weather. When humidity is lower, the moisture should disappear.
	Door is slightly open, causing cold air from the inside the refrigerator to meet warm air from the outside.	This time, close the door completely.

Occurrence	Possible cause	Solution	
Odors in refrigerator	Interior needs to be cleaned.	Clean interior with sponge,warm water and baking soda.	
	Food with strong odor is in refrigerator.	Cover food completely.	
	Some containers and wrapping paper produce odors.	Use a different container or brand of wrapping paper.	
Opening/Closing of doors/Drawers			
	Door(s) will not close.	Food package is keeping door open.	Move packages that keep door from closing.
	Door(s) will not close. (Continued)	Door was closed too hard, causing other door to open slightly.	Close both doors gently.
		Refrigerator is not level. It rocks on the floor when it is moved slightly.	Adjust the height adjusting screw .
		Floor is uneven or weak. Refrigerator rocks on the floor when it is moved slightly.	Be sure floor is level and can adequately support refrigerator. Contact carpenter to correct sagging or sloping floor.
	Refrigerator is touching wall or cabinets.	Relieve or move refrigerator..	
Drawers are difficult to move.	Food is touching shelf on top of drawer	Keep less food in drawer.	
	Track that drawer slides on is dirty.	Clean drawer and track.	
Other	Please thoroughly read this manual.		

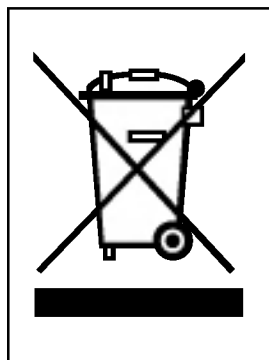

DISPOSAL OF YOUR OLD APPLIANCE

1. When this crossed-out wheeled bin symbol is attached to a product it means the product is covered by the European Directive 2002/96/EC.
2. All electrical and electronic products should be disposed of separately from the municipal waste stream via designated collection facilities appointed by the government or the local authorities.
3. The correct disposal of your old appliance will help prevent potential negative consequences for the environment and human health.
4. For more detailed information about disposal of your old appliance, please contact your city office, waste disposal service or the shop where you purchased the product.

Innholdsfortegnelse

Innledning	Skriv opp for sikkerhets skyld _____	25
	Viktige opplysninger når det gjelder sikkerhet: _____	25
	Identifikasjon av deler _____	27
Installasjon	Plassering av kjøleskapet _____	28
	Demontering av dør _____	29
	Montering av dør _____	30
	Justering av høyde _____	30
Drift	Oppstart _____	31
	Justering av temperatur og funksjoner _____	31
	Isterninger _____	33
	Forfriskingssenter (Gjelder bare noen modeller) _____	34
	Hyller (Gjelder bare noen modeller) _____	35
	Vinholder (Gjelder bare noen modeller) _____	35
	Eggbeholder (Gjelder bare noen modeller) _____	36
	Styring av luftfuktighet i grønnsakskuffen _____	36
	Omstilling mellom grønnsak- eller kjøttskuff _____	36
Luktfjerningssystem (Gjelder bare noen modeller) _____	37	
Plassering av matvarer	Plassering av matvarer _____	38
	Lagring av matvarer _____	39
Stell og vedlikehold	Hvordan demontere deler _____	40
	Alminnelige opplysninger _____	41
	Rengjøring _____	41
	Feilretting _____	42

Skriv opp for sikkerhets skyld

Modell- og serienummer står på indre del eller bak på kjølerommet til dette kjøleskapet. Disse er unike for dette apparatet og ikke lik noen andre apparater. Du bør skrive opp disse opplysningene og ta vare på denne bruksanvisningen som kjøpsbevis. Kvitteringen kan stiftes inn her.

Kjøpsdato : _____
 Kjøpt fra forhandler : _____
 Forhandlerens adresse : _____
 Forhandlerens telefonnummer : _____
 Modellnummer : _____
 Serienummer : _____

Viktige opplysninger når det gjelder sikkerhet:

Før dette kjøleskapet brukes må det installeres korrekt, og plasseres i samsvar med installasjonsanvisningene i dette dokumentet.

Trekk aldri ut stikkkontakten til kjøleskapet ved å trekke i strømledningen. Ta godt tak i selve pluggen og trekk den rett ut av kontakten.

Når du flytter kjøleskapet ut fra veggen må du være forsiktig slik at du unngår å klemme eller ødelegge strømkabelen.

Etter at kjøleskapet er satt i drift må du unngå å berøre kalde overflater inne i kjølerommet, spesielt med våte eller fuktige hender. Huden kan sitte fast på de svært kalde overflatene.

Trekk ut strømkabelen ved rengjøring eller annet vedlikehold. Unngå å berøre den med våte hender, da dette kan forårsake elektrisk støt eller skade.

Strømkabelen må aldri skades, brekkes, trekkes ut eller vris, da skade på strømkabelen kan forårsake brann eller elektrisk støt. Det kan også oppstå tvil om kjøleskapet er jordet.

Glassbeholdere må aldri plasseres i fryseren fordi de kan gå i stykker når innholdet utvider seg ved frysing.

Putt aldri hendene opp i isboksen til den automatiske ismaskinen, da den kan forårsake skade under drift.

Dette apparatet er ikke laget for å brukes av små barn eller syke personer uten oppsyn.

Småbarn må holdes under oppsyn for å sikre at de ikke leker med apparatet.

Ingen må klatre på, sitte på eller henge på døren til forriskningssenteret. Dette kan skade kjøleskapet eller få det til å velte, med alvorlig personskade som resultat.

Dersom det er mulig bør kjøleskapet kobles til en separat kontakt for å hindre overbelastning som gjør at strømmen går.

Kjøleskapet/fryseren bør plasseres slik at tilkoplingspluggen til strømnettet er tilgjengelig, for at den raskt skal kunne trekkes ut dersom en ulykke skulle inntreffe.

Hvis nettkabelen er skadet må den byttes ut av produsenten eller dennes serviceleverandør, eller en annen person med tilsvarende kvalifikasjoner, for å unngå at farlige situasjoner oppstår.

Ikke forkorte eller forleng nettkabelen

- Det kan føre til elektrisk sjokk eller brann.

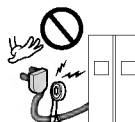





**Ikke bruk
skjøteledning**

**Tilgjengelighet til
nettpluggen**

**Utskifting av
nettkabel**

 **Advarsel**

 **Advarsel**

-  Ventilasjonsåpningene både inne i apparatet og i den innebygde strukturen, må ikke tildekkes.
-  Det må ikke brukes mekanisk instrumenter eller andre midler enn de som anbefales av produsenten for å fremskynde avisingsprosessen.
-  Avkjølingskretsløpet må ikke skades.
-  Bruk ikke elektriske apparater der matvarene oppbevares, med mindre de er av den typen som anbefales av fabrikanten.
-  Kjølemidlet og isoleringsgassen som er brukt i apparatet må behandles som spesialavfall. Vennligst kontakt en serviceperson eller en annen spesialist i dette tilfellet.



Dette apparatet inneholder et mindre kvantum isobutan kjølemiddel (R600a), en naturvennlig naturgass, men også brennbar. Under transport og installering av apparatet er det viktig å påse at ingen av delene i kjølekretsløpet skades. Kjølevæske som sprøyter ut av rørene kan antennes eller forårsake øyeskader. Hvis et utslipp konstateres, bør en unngå åpen ild og mulige antenningskilder og rommet apparatet befinner seg i, bør luftes.

For å unngå at det skapes en blanding av antennbar gass og luft hvis det forekommer lekkasjer i kjølekretsløpet, er størrelsen på rommet der apparatet er plassert avhengig av mengden kjølemiddel som anvendes. Rommet skal være 1m² for hver 8 g R600a-kjølevæske inne i apparatet. Mengden kjølemiddel i hvert apparat vises på identifikasjonsplaten på inne i apparatet. Apparat som viser tegn på å være skadet må ikke settes i drift. Kontakt forhandleren hvis du er i tvil.

Advarsel om at barn kan bli innelåst

FARE: Det er fare for at barn kan bli innelåst.
 Før du kaster ditt gamle kjøleskap eller fryser:
 Ta av dørene, men la hyllene være på plass slik at det ikke blir så lett for barn å klyve inn.
 Dette apparatet er ikke laget for å brukes av små barn eller syke personer uten oppsyn.
 Småbarn må holdes under oppsyn for å sikre at de ikke leker med apparatet.

Ikke lagre

Ikke lagre eller bruke bensin eller andre antennelige damper eller væsker i nærheten av dette eller andre apparater.

Jording

I tilfelle av kortslutning vil jording av apparatet sørge for at risikoen for elektrisk støt blir redusert ved at strømmen får en alternativ vei.
 For å forhindre elektriske støt, må dette apparatet jordes.
 Ukorrekt bruk av jordingspluggen kan resultere i elektrisk støt. Søk råd hos en sertifisert elektriker eller servicetekniker hvis du ikke forstår jordingsinstruksjonene ordentlig, eller dersom du er i tvil om apparatet er riktig jordnet.

Identifikasjon av deler

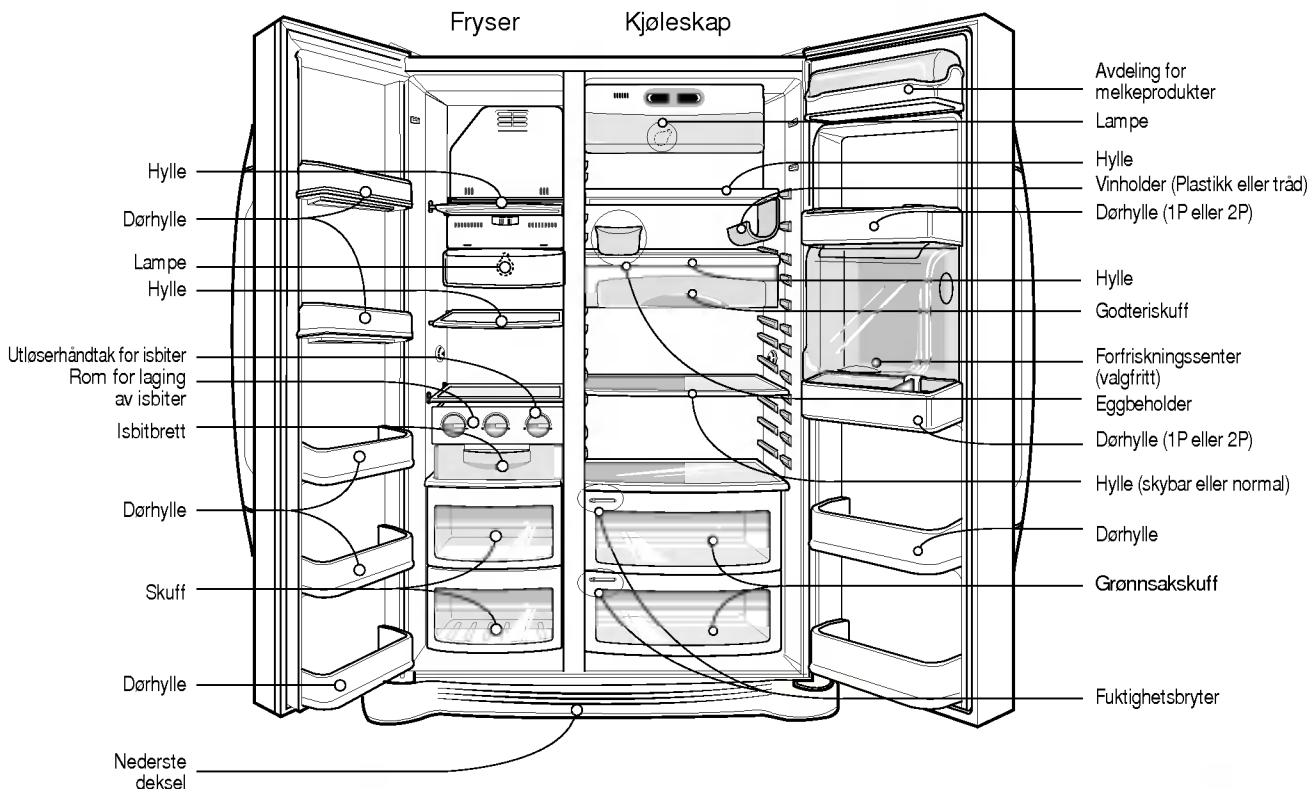

NB

• Dersom du synes at det mangler enkelte deler i kjøleskapet ditt, kan det være at dette er deler som bare brukes i andre modeller.

Plassering av kjøleskapet

Velg en god plassering

1. Plasser kjøleskapet slik at det blir enkelt å bruke.

2. Unngå å plassere det nær varmekilder, direkte sollys eller fuktighet.

3. Luft må kunne sirkulere fritt rundt kjøleskapet hvis det skal kunne virke effektivt. Dersom kjøleskapet er plassert inne i en nisje, må det være en avstand på minst 30 cm eller mer over kjøleskapet, og 5 cm eller mer fra veggen, og 5 cm eller mer fra gulvet, spesielt hvis det står på et teppe.

4. Kjøleskapet må rettes så det står i vater.

5. Ikke installer kjøleskapet i en lufttemperatur på under 5 °C, da dette kan påvirke driften.

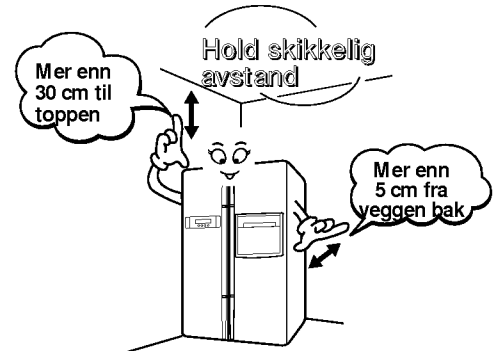

Bortskaffe din gamle innretning

Innretningen inneholder væske (kjøle- og smøremiddel) og er fremstilt av deler og stoff som kan resirkuleres og gjenvinnes.

Alle viktige stoff må sendes til avfallstjeneste der de kan bearbeides og gjenbrukes (gjenvinning). Vennligst kontakt din lokale tjeneste for å bestille en lastebil for avfallet.

Demontering av dør

⚠ Advarsel

Fare for elektrisk støt

Ta ut strømkabelen til kjøleskapet før installering. Unnlatelse av å gjøre dette kan medføre risiko for dødsfall eller alvorlig skade.

Hvis døren inn i rommet er for smal for at kjøleskapet kan passere, må du ta av døren til kjøleskapet og bære det inn sidelengs.

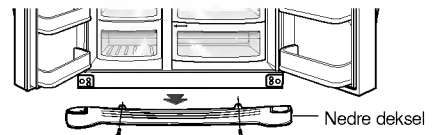

Fjern nedre deksel

Fjerne nedre deksel ved å løfte oppover.

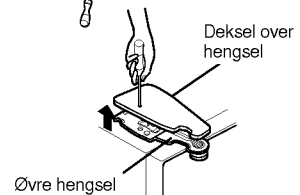

Fjern døren til fryseren

1) Fjern dekslet til hengslet ved å løsne på skruene. Løsne alle kablene unntatt jordingskabelen.

2) Fjern beslaget ved å rotere det mot urviserens retning ①, og så løfte opp øvre hengsel ②.

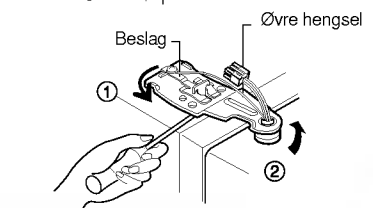

NB

- Vær forsiktig når øvre hengsel fjernes så ikke døren faller forover.

3) Ta vekk døren til fryserrommet ved å løfte den oppover.

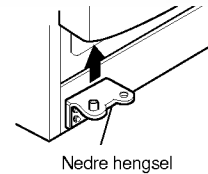

Fjern døren til kjøleskapet

1) Løsne skruene til dekslet over hengslet og fjern dekslet. Fjern kablene dersom de er der, bortsett fra jordledningen.

2) Fjern beslaget ved å dreie med urviserens retning ① og fjern så øvre hengsel ved å løfte det opp ②.

3) Fjern døren til kjølerommet ved å løfte den opp.

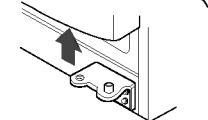
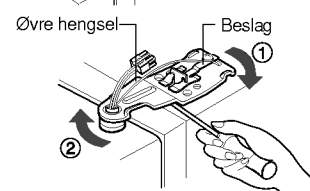
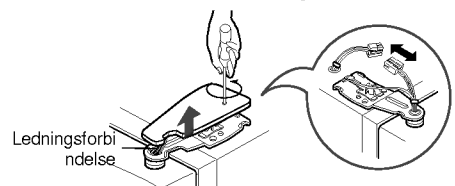

Bær inn kjøleskapet

Bær inn kjøleskapet gjennom inngangsdøren slik som vist på tegningen til høyre.



Montering av dør

Monter dørene i omvendt rekkefølge av demontering etter at de er båret inn.

Justering av høyde

Dersom døren til fryseren er lavere enn døren til kjølerommet

Juster høyden på døren ved å stikke en flat skrutrekker (-) inn i sporet på venstre høydejusteringsskrue og vri med urviserens retning (↻).

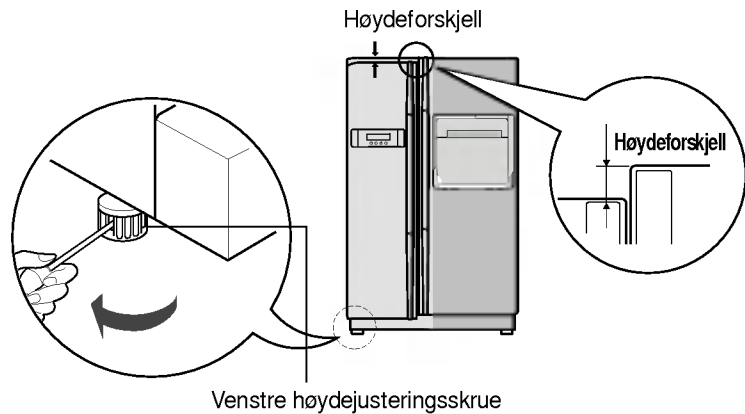

Dersom døren til fryseren er høyere enn døren til kjølerommet

Juster høyden på døren ved å stikke en flat skrutrekker (-) inn i sporet på høyre høydejusteringsskrue og vri med urviserens retning (↻).

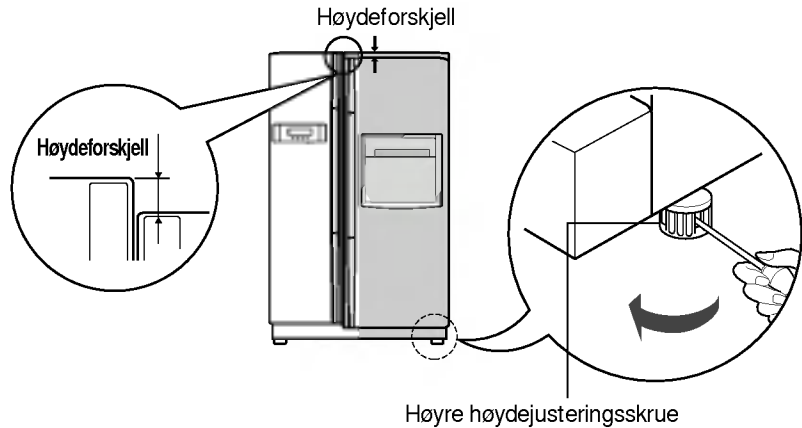

Etter at dørhøyden er justert

Man kan få dørene på kjøleskapet til å lukke seg mykt ved å heve fronten ved hjelp av høydejusteringsskruen. Dersom dørene ikke lar seg lukke skikkelig, vil kjølingen påvirkes.

Deretter

1. Tørk av alt støv som er oppsamlet under transport and rengjør skapet grundig.
2. Monter alt tilbehør slik som isterningboksen, fordampningfatet osv. der de hører hjemme. De er pakket sammen for å forhindre skader under transporten.
3. Koble til strømkabelen til kontakten. Ikke koble til andre apparater i samme kontakt.
4. Før bruk la maskinen være i gang 2-3 timer.
Kontroller kaldluftstrømmen i frysedelen for å sjekke at nedkjølingen fungerer.
Nå er maskinen klar for bruk.

Oppstart

Første gang kjøleskapet blir installert må man først la det stå rolig for å stabilisere seg i to - tre timer før det fylles med fersk eller frossen mat. Vent 5 minutter med å starte kjøleskapet dersom driften blir avbrutt.

Justering av temperatur og funksjoner

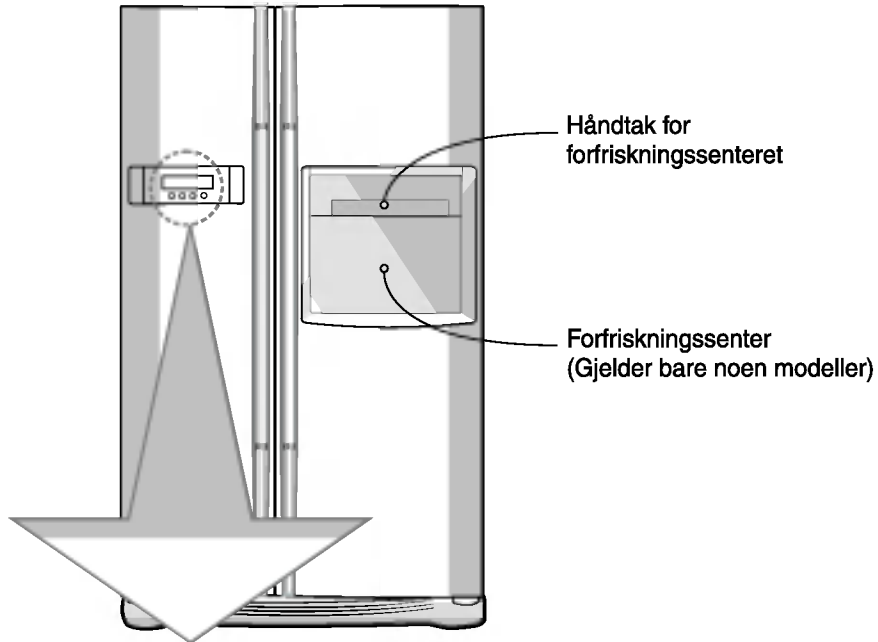

Ekstraustyr	Funksjon displaypanel	
Type-1		<p>Ekspressfryser</p> <p>Låseknapp</p> <p>Knapp for innstilling av temperaturen i fryserens avdeling</p> <p>Knapp for innstilling av temperaturen i kjøleskapets avdeling</p>
Type-2		<p>Ekspressfryser</p> <p>Låseknapp</p> <p>Knapp for innstilling av temperaturen i fryserens avdeling</p> <p>Knapp for innstilling av temperaturen i kjøleskapets avdeling</p>

Du kan regulere temperaturen både i fryse- og kjøledelen.

Justering av temperatur i frysedelen



Optional	Type-1	Type-2
FRZ TEMP	-19°C	
	Middels(-19°C)→Middels sterk(22°C)→Sterk(-23°C)→Svak(-15°C)→Middels svak(-17°C)	

Justering av temperatur i kjøledelen



Optional	Type-1	Type-2
REF TEMP	3°C	
	Middels(3°C)→Middels sterk(2°C)→Sterk(0°C)→Svak(6°C)→Middels svak(4°C)	

* Hver gang du trykker på knappen vil innstillingen repeteres i rekkefølgen (Middels) → (Middels sterk) → (Sterk) → (Svak) → (Middels svak).

- Den konkrete innvendige temperaturen varierer, avhengig av varenes status, ettersom den valgte temperaturen er en ønsket innstilling, og ikke den faktiske temperaturen i kjøleskapet.
- Kjøleevnen er svak til å begynne med. Juster temperaturen etter hvert som du bruker kjøleskapet, men ikke før det er gått 2-3 dager.

Ekspressfryser

Velg denne funksjonen for hurtigfrysing.

- "On" tennes hver gang det trykkes på knappen .
- Piltegnet lyser kvar i PÅ-status når du velger Special Refrigeration "On" (Spesiell Avkjøling "PÅ").
- Superinnfrysingsfunksjonen slås automatisk av etter en viss tid.



Eks.) Ved valg av "PÅ"

Eks.) Ved valg av "Av"

Lås

Denne knappen deaktiverer andre knapper.

- Funksjonen veksler mellom låsing og opplåsing ved trykk på .
- Trykking på en annen knapp når "LOCK" er valgt, har ingen virkning.

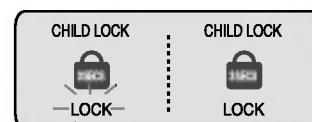

Eks) Ved valg av "LÅS"

Eks) ved valg av "LÅS" igjen

Andre funksjoner**Varsel om åpen dør**

- Et varslingsignal lyder tre ganger med 30 sekunders mellomrom når det har gått ett minutt siden døren til kjøleskapet eller forfriskningscenteret ble åpnet og den ikke er lukket helt.
- Ta kontakt med ditt lokale servicesenter hvis varslingssignalet fortsetter å lyde selv etter at døren er lukket.

Diagnose (feilsøkings) funksjon

- Diagnosefunksjonen oppdager automatisk feil når det påvises svikt i produktet ved bruk av kjøleskapet.
- Dersom det skulle oppstå feil ved kjøleskapet, som at viserne ikke viser normale verdier og det ikke nytter å trykke på noen av knappene, så slå ikke av kjøleskapet, men kontakt din lokale forhandler så fort som mulig. Det tar mye lenger tid for servicemannen å finne feilen dersom kjøleskapet er slått av.

Alarmsignal ved åpen dør

Alarmen vil lyde 3 ganger dersom kjøleskapdøren blir stående åpen i mer en ett minutt. Alarmen vil lyde med 30 sekunders mellomrom og stoppe når døren blir lukket. Hvis alarmen ikke gir seg selv etter at døren til fryseren og kjøleskapet er lukket, vennligst kontakt din lokale forhandler.

Selv-diagnose (feilsøkings) funksjon

Selv-diagnosefunksjonen trer i kraft når det oppstår et problem i enheten. Kontakt din forhandler umiddelbart, men slå ikke skapet av. Ved brudd i strømtilførselen vil servicemannen trenge mye lenger tid på å finne frem til feilen. Når det oppstår feil, nytter det ikke å endre temperaturen ved å trykke på noen av funksjonsknappene.

Slik lager du isterninger

- Fyll vann i is isterningsboksen til venstre i skapet. Dersom du fyller på for mye vann, kan det bli vanskeligere å skille terningene fra hverandre. Dessuten kan det dryppe vann fra boksen slik at isbitene i boksen under klistres sammen.

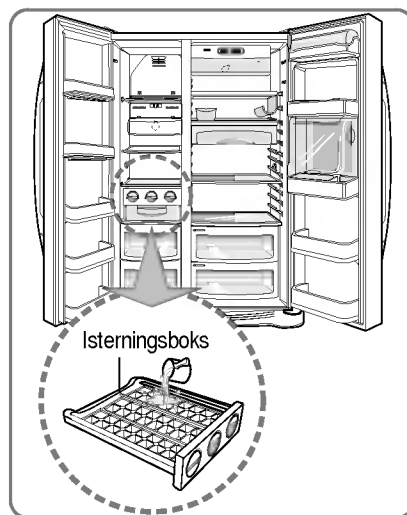

- Isterningene løsnes og slippes ned i oppbevaringsboksen ved at man dreier på bryteren for separering av is på panelet foran isterningsrommet.

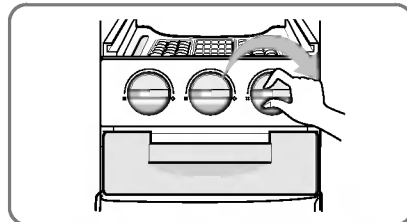
**NB**

- Hvis du dreier på bryteren for separasjon av is før den er skikkelig gjennomfrossen, kan det få det gjenværende vannet til å dryppe ned i oppbevaringsboksen og klumpe isbitene sammen.

Forfriskingssenter (Gjelder bare noen modeller)

Hvordan bruke forfriskingssenteret

Åpne døren til forfriskingssenteret.

- Du kan bruke forfriskingssenteret uten å åpne døren til kjøleskapet. Dermed sparer du strøm.
- Lampen i kjøleskapet tennes når døren til forfriskingssenteret åpnes. Dermed er det alltid enkelt å identifisere innholdet.

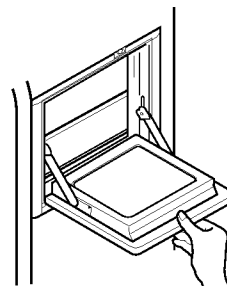

Døren til forfriskingssenteret må aldri brukes som underlag for arbeid

- Døren til forfriskingssenteret må aldri brukes til å arbeide på, og det må utvises forsiktighet med skarpe gjenstander.
- La aldri armene hvile på døren til forfriskingssenteret eller trykk hardt på den.

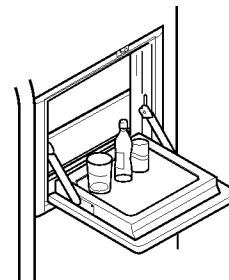

Det indre dekslet til forfriskingssenteret må aldri tas ut

- Forfriskingssenteret virker ikke normalt uten dekslet.

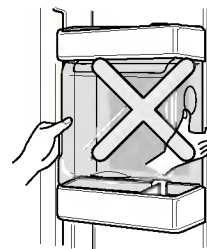

Tunge gjenstander må aldri plasseres på døren til forfriskingssenteret, og barn må aldri få henge seg på den

- Ikke bare kan døren til forfriskingssenteret bli ødelagt, men barn kan også bli skadet.

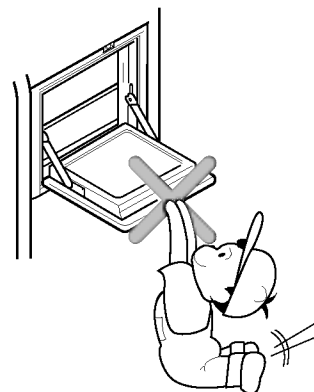

Hyller (Gjelder bare noen modeller)

Glidende Hylle

Du kan oppbevare høye saker som f. ex. en gallon beholder eller flasker gjennom å skyve frem hyllens halvdel på bunnen slik at den glir under den andre. Rykk imot deg for å komme tilbake til full tilstand.

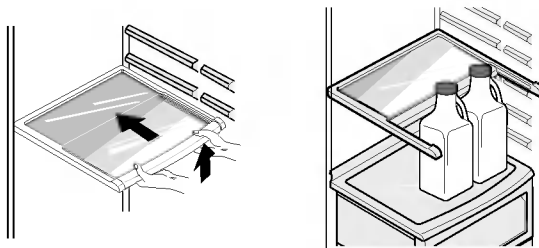

Justering av vinholder (Type-1)

Vinholder (Gjelder bare noen modeller)

Vinflasker kan oppbevares liggende med denne vinholderen, som kan festes på hvilken som helst hylle.

I fall du innsetter vinholderen :

Rykk vinholderen ovenfra og ned etter beskrivning ② etter at du har satt den inne i hyllens fastholdende sidedel etter beskrivning ① ved å fange den oppover etter ①.

I fall du tar av vinholderen :

Rykk vinholderen innover etter beskrivning ④ etter at du har fanget den etter beskrivning ③.

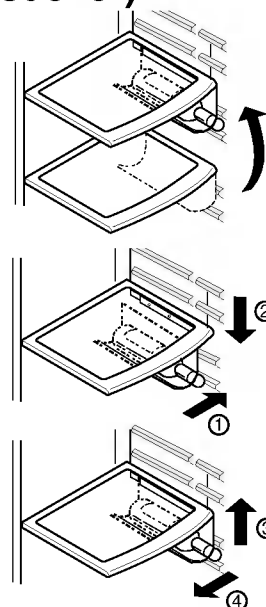

(Type-2)

Flasker kan oppbevares vannrett i vinstativet.

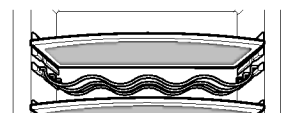

Eggbeholder (Gjelder bare noen modeller)

Du kan flytte eggboksen til det stedet du ønsker, og velge en annen type boks alt etter hvor mange egg du har.

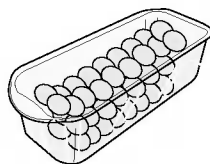

[Type-1]

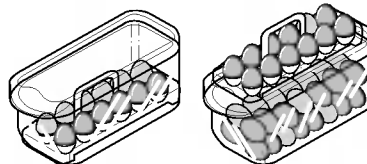

[Type-2]

NB

- Eggbeholderen må aldri brukes i isboksen. Den kan gå i stykker.
- Eggbeholderen må aldri oppbevares i fryseren eller ferskvareskuffen.

Styring av luftfuktighet i grønnsakskuffen

Luftfuktigheten kan kontrolleres ved å justere bryteren for luftfuktighet til venstre eller høyre ved lagring av grønnsaker eller frukt.

Høy luftfuktighet



Lav luftfuktighet

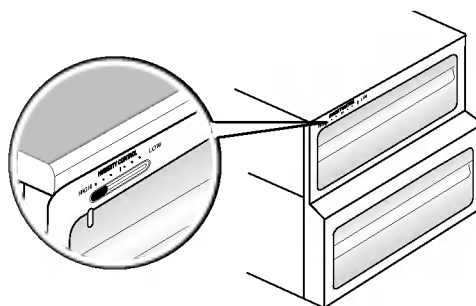
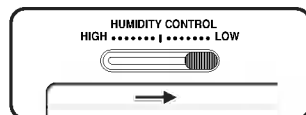

Omstilling mellom grønnsak- eller kjøttskuff

- Den nederste skuffen i kjøleskapet kan stilles om til oppbevaring av grønnsaker eller kjøtt.

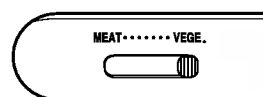

Grønnsakskuff

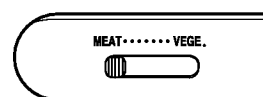

Kjøttskuff

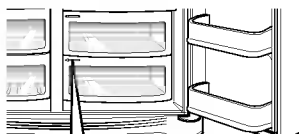

Temperaturen i kjøttskuffen holdes lavere enn i kjøleskapet for øvrig, slik at kjøttet eller fisken vil holde seg ferskt lenger.

NB

- Grønnsaker eller frukt vil fryse dersom bryteren er satt til kjøtt. Derfor må bryteren kontrolleres før maten blir lagret.

Luktfjerningssystem (Gjelder bare noen modeller)

Dette systemet absorberer på en effektiv måte sterke lukter ved hjelp av en optisk katalysator. Dette systemet påvirker ikke mat som er lagret.

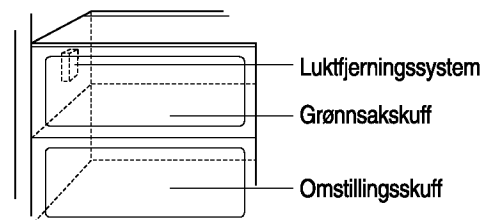





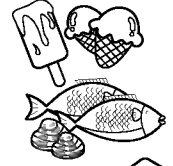
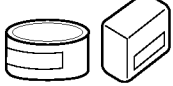
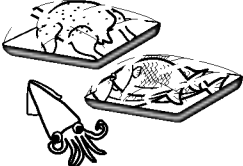

Hvordan bruke luktfjerningssystemet

- Siden systemet allerede er installert i inntakskanalen for kjøleluft fra kjøleskapet, er det ikke nødvendig med en separat installasjon.
- Det lønner seg å bruke lukkede beholdere til oppbevaring av matvarer med sterk lukt. I annet fall kan slike lukter absorberes av andre matvarer i skuffen.

Plassering av matvarer

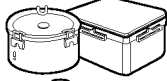
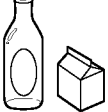
(Se tegningen som viser hva delene heter)

Vinholderen	For lagring av vin.	
Godbitskuffen	For lagring av mat slik som brød og godbiter.	
Hylle i fryseren	For lagring av frossen mat som kjøtt, fisk, iskem, frosne godtbiter osv.	
Dørhylle i fryseren	<ul style="list-style-type: none"> ▪ For lagring av små pakker med frossen mat ▪ Temperaturen går opp når døren åpnes. Derfor bør ikke mat som iskem som skal oppbevares lenge, oppbevares her. 	
Skuff i fryseren	<ul style="list-style-type: none"> ▪ For lagring av kjøtt, fisk, kylling osv. etter at de er pakket i aluminiumsfolie. ▪ For tørr lagring 	
Avdeling for melkeprodukter	For lagring av melkeprodukter slik som smør, ost osv.	
Eggbeholder	Eggbeholderen kan plasseres på en passende hylle.	
Forfriskningssenteret	For lagring av mat som tas ut av kjøleskapet ofte, slik som drikker osv.	
Hylle i kjøleskapet	For lagring av ulike matretter i passende avstand.	
Dørhylle i fryseskapet	For lagring av innpakket mat eller drikke, slik som melk, juice, øl osv.	
Grønnsakskuff	For lagring av grønnsaker eller frukt.	
Grønnsakskuff/ Kjøttskuff/ Omstillings- avdeling	<p>For lagring av grønnsaker, frukt, kjøtt som skal tines, rå fisk osv., i det omstillingsbryteren settes i passende stilling.</p> <p>Det er viktig å kontrollere omstillingsbryteren før maten lagres.</p>	

Lagring av matvarer

- Fersk mat må lagres i kjøleskapet. Måten mat fryses og tines på er en viktig faktor for å beholde maten frisk og smakfull.
- Ikke lagre lettbederelig mat som bananer og meloner ved lave temperaturer.
- La varm mat avkjøle seg før den lagres. Varm mat som plasseres i kjøleskapet kan ødelegge andre matvarer, og fører dessuten til høyere energiforbruk.
- Sørg for at matvarer som lagres pakkes inn i plast eller oppbevares i en beholder med lokk. Dette hindrer at fuktighet fordamper, og hjelper matvarene til å beholde smak og næringsstoffer.
- Ikke blokker luftventilene med matvarer. Jevn sirkulasjon av nedkjølt luft sikrer jevn kjøleskapstemperatur.
- Ikke åpne døren ofte. Når dørene åpnes slipper varm luft inn, og dette gjør at temperaturen stiger.
- Oppbevar aldri for mye matvarer i hyllene i døren, da de kan klemme på matvarer i hyllene i kjøleskapet slik at dørene ikke kan lukkes ordentlig.

Fryseren

- Ikke lagre flasker i fryseren, da de lett kan knuses når de er frosne.
 - Mat som har vært tint må aldri fryses igjen. Dette forårsaker tap av smak og næringsinnhold.
 - Når matvarer slik som is krem lagres over tid, bør de plasseres i hylle i fryseren, ikke i dørhyllen.
 - Du får ikke røre kald mat eller beholdere, særlig hvis de er laget av metall, med våte hender og du får heller ikke plassere glass produkter inne i fryseren.
- Derfor er det mulig at frostblemmer formes som kan forårsake personlige skader om deres indre stoff fryser og følgelig brytes.

Kjøleskapet

- Unngå å plassere fuktige matvarer på de øverste hyllene i kjøleskapet, da de kan fryse ved direkte kontakt med nedkjølt luft.
- Mat må alltid rengjøres før lagring. Grønnsaker og frukt bør vaskes og tørkes, og innpakket mat må tørkes av, slik at nærliggende matvarer ikke blir bedervet.
- Kontroller at egg er ferske når de lagres i hyllen eller boksen, og sørg for at de alltid lagres i stående stilling. Dette gjør at de holder seg ferske lenger.

NB

- Dersom det er et varmt og fuktig klima der du har kjøleskapet, vil det danne seg dugg i skapet dersom døren åpnes mye eller dersom det lagres mange grønnsaker i det. Dette påvirker ikke kjøleskapets virkning. Dugg fjernes ved hjelp av en klut som ikke loer.

Hvordan demontere deler

NB

- Demontering gjøres i omvendt orden av montering, Husk å ta ut strømkabelen før du setter i gang med demontering eller montering. Bruk aldri kraft for å demontere deler, da delene kan ødelegges.

Lampe i fryser

Ta av lampen ved å trekke den ut (③) mens lampedekslet løftes forsiktig (①, ②).
Drei pæren mot urviserens retning. Pære på max 40W kan brukes i kjøleskapet, og kan kjøpes på servicesenteret.

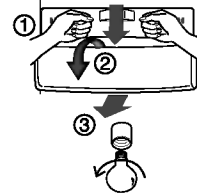

Hylle i fryser

Løft venstre del av hyllen for å ta den ut. Skyv den i retning (①), løft høyre del i retning (②), og ta den ut.

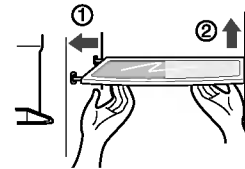

Dørhylle og støtte

Løft dørhyllen mens du holder i begge ender (①) og trekk den ut i retning (②).

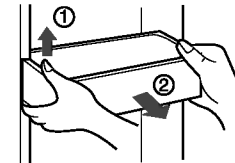

Lampe i kjøleskapet

Press framspringet under lampedekslet framover for å fjerne dekslet over lampen, og trekk ut lampedekslet.

Drei pæren mot urviserens retning.
Pære på max 40W kan brukes i kjøleskapet, og kan kjøpes på servicesenteret.

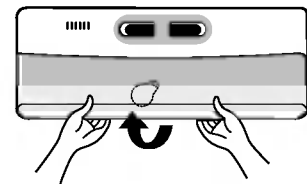

Forfriskningssenteret (Kun i visse modeller.)

- Del øvre hylle i forfriskningssenteret og trekk så ut dekslet til forfriskningssenteret (①).
- Forfriskningssenteret kan fjernes ved å trekke det opp.

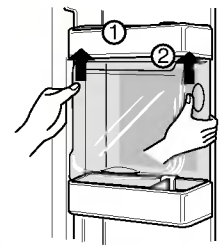

NB

- Husk å fjerne deler fra døren til kjøleskapet når du tar ut grønnsakskuffen, godbitskuffen og dekslet på forfriskningssenteret.

Deksel til grønnsakskuff

- For å ta ut dekslet til grønnsakskuffen, trekk grønnsakskuffen litt framover (①), og løft så fremre del av grønnsakskuffen som vist i (②), og ta den ut.

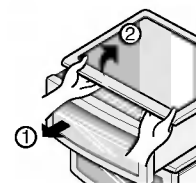

Alminnelige opplysninger

Ferier

I ferier av gjennomsnittlig lengde er det best om du lar kjøleskapet være i drift. Alle varer som kan fryses bør plasseres i fryseren for at de skal holde lengre. Når du har tenkt å skru av kjøleskapet, må du trekke ut strømkabelen, rengjøre skapet grundig innvendig, og la døren stå åpen for å unngå at vond lukt skal utvikle seg.

Strømbrudd

Eventuelle strømbrudd der strømmen kommer tilbake etter en time eller to vil ikke påvirke temperaturen i kjøleskapet ditt. Du bør likevel passe på at døren til kjøleskapet åpnes så få ganger som mulig mens strømmen er borte.

Dersom du skal flytte

Dersom du skal flytte, må du enten ta ut eller gjøre fast alle løse deler inne i kjøleskapet. For å unngå at skruene til høydejustering skal ødelegges, bør de skrues helt inn i sokkelen.

Antikondenseringsrør

Veggen utenfor kjøleskapet kan noen ganger bli varm, spesielt like etter installering. Dette er ingen grunn til bekymring. Det skyldes antikondenseringsrøret, som pumper varm luft inn i kjøleskapet for å unngå "svetting" på den ytre kjøleskapsveggen.

Forsiktig

- Du må sjekke O-RINGEN, som er laget av gummi og forhindrer elektriske gnister.
- Rør ikke pæren hvis den har lyst lenge, den kan bli veldig varm.

Rengjøring

Det er viktig å holde kjøleskapet rent for å unngår uønsket lukt. Matvaresøl må tørkes opp straks, fordi syreinnholdet kan misfarge plastoverflater om det får anledning til å tørke.

Utvendig

Bruk lunkent såpevann eller vaskemiddel for å rengjøre den slitesterke overflaten på kjøleskapet. Tørk av med en ren fuktig klut og la tørke.

Innvendig

Jevnlig rengjøring anbefales. Vask alle skuffer med en oppløsning av natron eller mildt såpevann eller vaskemiddel og varmt vann. Skyll og tørk.

Etter rengjøring

Kontroller at strømkabelen ikke er skadet, at selve pluggen ikke er blitt overopphetet, og at pluggen er satt trygt på plass i vegguttaket.

Advarsel

Trekk alltid strømkabelen ut av vegguttaket før du rengjør kjøleskapet dersom det er elektrisk utstyr i nærheten (lamper, brytere og lignende). Tørk opp overskytende fuktighet med en svamp eller klut for å hindre vann eller væske å trenge inn i elektrisk utstyr og dermed forårsake elektrisk støt. Det må aldri anvendes metalliske skureklosser, børster, grove sandpapir, sterke alkaliske oppløsninger, brennbare eller giftige rengjøringsmidler på noen overflate. Frosne overflater må aldri berøres av våte eller fuktige hender, fordi fuktige gjenstander kan feste seg til svært kalde overflater.

Feilretting

Før du ringer servicetekniker for å få hjelp, bør du gjennomgå denne listen. Det kan spare deg for både tid og penger. Listen inneholder vanlige hendinger som ikke skyldes verken dårlig arbeid eller defekte materialer i dette kjøleskapet.

Hending	Mulig årsak	Løsning
Drift av kjøleskapet		
Kompressoren til kjøleskapet går ikke	Kjøleskapet er skrudd av	Still kjøleskapet på passende temperatur. Se innstilling av kjøleskapet.
	Kjøleskapet er under avfrysing.	Dette er normalt for et kjøleskap med automatisk avfrysing, og inntreffer regelmessig.
	Strømkabelen er ikke koblet til vegguttaket.	Kontroller at strømkabelen er satt forsvarlig på plass i vegguttaket.
	Strømbrydd. Kontroller lamper i huset.	Ring din kraftleverandør.
Kjøleskapet går for lenge eller for ofte	Kjøleskapet er større enn ditt forrige kjøleskap	Dette er normalt. Større, mer effektive kjøleskap går lenger under slike forhold.
	Det er varmt i rommet eller været.	Det er normalt at kjøleskapet går mer under slike forhold.
	Kjøleskapet har nettopp vært koblet fra strømmen for en viss tid.	Det tar noen timer før kjøleskapet blir helt kaldt.
	Store mengder varm mat kan nettopp ha blitt satt inn i kjøleskapet.	Varm mat gjør at kjøleskapet går helt til den ønskede temperaturen er nådd.
	Dørene åpnes for ofte eller for lenge av gangen.	Varm luft som kommer inn i kjøleskapet gjør at det går mer. Unngå å åpne dørene så ofte.
	Døren til kjøleskapet eller fryseren kan stå på gløtt.	Kontroller at kjøleskapet står i vater. Sørg for at matvarer eller beholdere ikke hindrer dørene i å gå igjen. Se under ÅPNING/LUKKING av dører.
	Kjøleskapet er innstilt for kaldt.	Innstill kjøleskapet på en varmere temperatur til temperaturen i kjøleskapet er tilfredsstillende.
	Pakningen til kjøleskapet eller fryseren er skitten, slitt, sprukket eller passer dårlig.	Rengjør eller skift pakning. Lekkasje i tetningslisten i døren gjør at kjøleskapet går mer for å holde den ønskede temperaturen.
	Termostaten holder kjøleskapet på konstant temperatur.	Dette er normalt. Kjøleskapet går av og på for å holde temperaturen konstant.

Hending	Mulig årsak	Løsning
Temperaturen er for lav		
Temperaturen i fryseren er for lav men temperaturen i kjøleskapet er passe	Fryseren er innstilt for kaldt.	Innstill fryseren på en varmere temperatur til temperaturen i kjøleskapet er tilfredsstillende.
Temperaturen i kjøleskapet er for lav men temperaturen i fryseren er passe	Kjøleskapet er innstilt for kaldt.	Innstill kjøleskapet på en varmere temperatur.
Matvarer som er lagret i skuffer fryser	Kjøleskapet er innstilt for kaldt.	Se over.
Kjøtt som er lagret i kjøttskuffen fryser	Kjøtt bør lagres ved en temperatur straks over vannets frysepunktet (0 °C) for at det skal holde seg friskt så lenge som mulig.	Det er normalt at det danner seg iskrytaller på grunn av kjøttets innhold av fuktighet.
Temperaturen er for høy		
Temperaturen i frysedelen er for høy.	Fryseren er innstilt på for høy temperatur.	Innstill kjøleskapet eller fryseren på en lavere temperatur til temperaturen i kjøleskapet eller fryseren er tilfredsstillende.
	Kjøleskapet er innstilt på for lav temperatur. Innstilling av temperaturen i kjøleskapet påvirker temperaturen i fryseren.	Innstill kjøleskapet eller fryseren på en lavere temperatur til temperaturen i kjøleskapet eller fryseren er tilfredsstillende.
Temperaturen i kjøleskapet eller fryseren er for høy	Dørene åpnes for ofte eller for lenge av gangen.	Varm luft som kommer inn i kjøleskapet gjør at det går mer. Unngå å åpne dørene så ofte.
	Døren står på gløtt.	Lukk døren ordentlig.
	Store mengder varm mat kan nettopp ha blitt satt inn i kjøleskapet.	Vent til kjøleskapet eller fryseren har mulighet til å nå den ønskede temperaturen.
	Kjøleskapet har nettopp vært koblet fra strømmen for en viss tid.	Det tar noen timer før kjøleskapet blir helt kaldt.
Temperaturen i kjøleskapet er for høy men temperaturen i fryseren er passe	Kjøleskapet er innstilt på for høy temperatur.	Innstill kjøleskapet på en kaldere temperatur.

Hending	Mulig årsak	Løsning
Lyd og støy		
Høyere lydnivå når kjøleskapet går	Dagens kjøleskap har økt lagringskapasiteten og holder jevnere temperatur.	Det er helt normalt at lydnivået skal være høyere.
Høyere lydnivå når kompressoren starter	Kjøleskapet arbeider under høyere trykk i begynnelsen av gangsyklusen.	Dette er helt normalt. Lyden jevner seg ut mens kjøleskapet fortsetter å gå.
Vibrasjon eller klaprelyd	Gulvet er ujevnt eller svakt. Kjøleskapet gynger på gulvet når det beveges.	Kontroller at gulvet er plant og solid, og kan bære vekten av kjøleskapet.
	Gjenstander som plasseres på toppen av kjøleskapet vibrerer.	Ta vekk gjenstandene.
	Kjøleskapet berører vegger eller skap.	Flytt på kjøleskapet slik at det ikke berører veggen eller skapet.
Vann/fuktighet/is inne i kjøleskapet		
Det danner seg dråper på veggen inne i kjøleskapet	I varmt og fuktig vær øker isdannelse og "svetting".	Dette er normalt.
	Døren står på gløtt.	Se under problemet ved å åpne/lukke dørene.
	Døren er åpen for lenge eller for ofte.	Sørg for at døren ikke åpnes så ofte.
Vann/fuktighet/is utenfor kjøleskapet		
Det danner seg dråper på utsiden av kjøleskapet eller mellom dørene	Fuktig vær.	Dette er normalt i fuktig vær. Når fuktigheten går ned vil dråpene forsvinne.
	Døren står på gløtt, og det gjør at kald luft fra innsiden av kjøleskapet treffer varm luft utenfor.	Lukk døren ordentlig.

Hending	Mulig årsak	Løsning
Lukt i kjøleskapet	Kjøleskapet må rengjøres innvendig	Rengjør kjøleskapet inni med svamp, varmt vann og natron.
	Det er mat med sterk lukt i kjøleskapet.	Sørg for at maten er under tett lokk.
	Noen beholdere eller innpakkingsmaterialer lager sterk lukt.	Bruk en annen type beholder eller innpakkingsmateriale.
Åpning/Lukking av dører/skuffer		
Døren(e) vil ikke la seg lukke	Matvarer står i veien for døren.	Flytt på matvarene.
	Døren ble lukket for hardt, slik at den andre døren gikk opp litt.	Lukke begge dørene forsiktig.
Døren(e) vil ikke la seg lukke	Kjøleskapet står ikke i vater. Det gynger på gulvet når det beveges litt.	Juster skruen for høydejustering.
	Gulvet er ujevnt eller svakt. Kjøleskapet gynger på gulvet når det beveges.	Kontroller at gulvet er plant og solid, og kan bære vekten av kjøleskapet. La en snekker rette opp gulvet dersom det skrånar.
	Kjøleskapet berører vegger eller skap.	Flytt på kjøleskapet.
Det er vanskelig å trekke ut skuffer	Matvarer kommer i klemme mot hyllen over.	Oppbevare færre matvarer i kjøleskapet.
	Skinnen for skuffen er skitten.	Rengjør skuff og skinne.
Annet	Les avsnittet "Automatisk ismaker og ismaskin" i denne bruksanvisningen.	

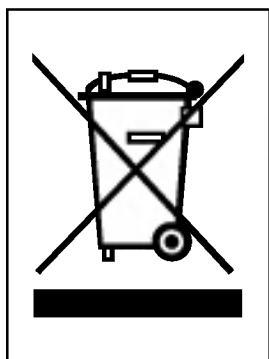

KASTE DET GAMLE APPARATET

1. Når dette symbolet med en søppeldunk med kryss på er festet til et produkt, betyr det at produktet dekkes av EU-direktivet 2002/96/EF.
2. Alle elektriske og elektroniske produkter skal kastes i atskilte gjenbruksstasjoner som er satt ut av statlige eller lokale myndigheter.
3. Riktig avfallshåndtering av det gamle apparatet bidrar til å forhindre mulige negative konsekvenser for miljøet og folkehelsen.
4. Hvis du vil ha mer detaljert informasjon om avfallshåndtering av gamle apparater, kan du kontakte lokale myndigheter, leverandøren av avfallshåndteringstjenesten eller butikken der du kjøpte produktet.

Innehållsförteckning

Inledning	Notering av viktiga uppgifter	47
	Viktig säkerhetsinformation	47
	Identifiering av delar	49
Installation	Lämpliga installationsplatser	50
	Borttagning av dörr	51
	Sätta tillbaka dörrarna	52
	Höjjustering	52
Användning	Start	53
	Ställa in temperatur och funktioner	53
	Istillverkning	55
	Förfriskningscentral (Endast vissa modeller)	56
	Hylla (Endast vissa modeller)	57
	Vinställ (Endast vissa modeller)	57
	Ägglåda (endast vissa modeller)	58
	Fuktighetsreglering i gronsaksboxen	58
	Omvandla till ett utrymme för förvaring av grönsaker eller kött	58
Luktborttagare (Endast vissa modeller)	59	
Förslag för matförvaring	Förvaringsplatser av olika matvaror	60
	Lagra matvaror	61
Underhåll	Isärtagning	62
	Allmän information	63
	Rengöring	63
	Felsökning	64

Notering av viktiga uppgifter

Modell- och serienumrena finna angivna inuti kylskåpet eller längst bak i kylutrymmet. Dessa nummer är unika för denna enhet och används inte av något annat kylskåp. Du bör skriva upp informationen som anges nedan och behålla denna användarhandbok som ett inköpsbevis. Häfta fast kvittot här.

Inköpsdatum : _____
 Återförsäljare : _____
 Återförsäljarens adress : _____
 Återförsäljarens telefonnummer : _____
 Modellnummer : _____
 Serienummer : _____

Viktig säkerhetsinformation

Innan det används måste detta kylskåp vara korrekt installerat och placerat enligt installationsanvisningarna i detta dokument.

Dra aldrig ur nätkontakten genom att dra i själva nätkabeln. Ta tag i nätkontakten och dra rakt ut från vägguttaget.

Om du flyttar apparaten bör du vara uppmärksam på att du inte rullar över nätkabeln eller skadar den på något annat sätt.

När kylskåpet startats bör du undvika att vidröra de kalla ytorna i frysutrymmet, särskilt om dina händer är fuktiga eller våta. Huden kan fastna på de mycket kalla ytorna i frysutrymmet.

Dra ut nätkabeln från vägguttaget innan rengöring eller andra åtgärder. Rör aldrig nätkabeln eller nätkontakten med våta händer eftersom det kan leda till att du får en elstöt och skadas.

Nätkabeln får aldrig skadas, behandlas, böjas för mycket, dras ut eller tvinnas. Åverkan på nätkabeln kan leda till brand eller en elstöt. Du är inte säker på att apparaten är korrekt jordad.

Placera aldrig glasföremål i frysen eftersom de kan gå sönder när innehållet fryser till och utvidgas.

Denna apparat är inte avsedd för användning av små barn eller ålderdomssvaga personer utan översikt.

Unga barn bör hållas under uppsikt för att säkerställa att de inte leker med apparaten.

Låt aldrig någon klättra, sitta, stå eller hänga på förfriskningsluckan. Det kan skada kylskåpet och även få det att tippa, vilket kan orsaka svåra personskador.

Om möjligt bör kylskåpet anslutas till ett eget eluttag för att undvika att det och andra apparater eller lampor orsakar överbelastning vilket kan leda till strömavbrott.

Kylskåpet/frys-skåpet måste vara så placerat att nätkontakten är åtkomlig och lätt kan dras ut om en olycka skulle hända.

Om nätsladden skadas måste den bytas av tillverkaren eller tillverkarens serviceverkstad eller av på annat sätt kvalificerad person för att undvika olycksrisk.

Ändra inte elkabelns längd.



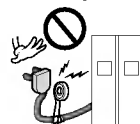

- Det kan orsaka elektriska stötar eller eldsvåda.



**Använd inte
förlängningssladd
Nätkontakten måste
vara åtkomlig
Utbyte av nätsladd**

 **Varning**

 **Varning**

-  Se till att ventilationsöppningar i apparaten eller i dess hölje inte blockeras.
-  Använd inga verktyg eller andra medel, utöver de som rekommenderas av tillverkaren för att försöka accelerera avfrostningsprocessen.
-  Skada inte kylkretsen.
-  Använda inga elektriska apparater inuti apparaten om de inte rekommenderas av tillverkaren.
-  Den kylgas och isoleringsgas som används i apparaten kräver speciell avfallshantering. När du vill slänga ditt kylskåp, kontakta en återförsäljare eller kvalificerad reparatör för mer information.



Den här apparaten innehåller en lite mängd kylmedel med isobutan (R600a), en miljövänlig naturlig gas som dock är brandfarlig. Vid transport och installering av apparaten se till att inga delar av kylkretsen kommer till skada. Om kylgas börja läcka ut ur rören kan denna antändas eller orsaka ögonskada. Om du upptäcker en läcka se till att inga lågor eller någon glöd kommer i närheten av apparaten och vädra det rum apparaten står i under flera minuter.

För att minska risken för att en blandning av brandfarlig gas bildas i bör storleken på det rum apparaten står i anpassas till den mängd gas som används. Rummet bör ha 1m² för varje 8g R600a kylgas som används i apparaten. Hur mycket kylgas som finns i din apparat står angivet på identifieringsplattan inuti denna. Starta aldrig en apparat som visar tecken på fel. Om du har några frågor, kontakta din återförsäljare.

Varning, barn kan stängas in

FARA: risk att barn blir instängda i kylskåpet. Innan du slänger din gamla kyl eller frys bör du vidta följande åtgärder: Ta bort dörrarna men lämna kvar hyllorna så att det blir svårare för barn att klättra in. Denna apparat är inte avsedd för användning av små barn eller ålderdomssvaga personer utan översikt. Unga barn bör hållas under uppsikt för att säkerställa att de inte leker med apparaten.

Förvara inte

Förvara eller använd inte bensin eller andra lättantändliga ämnen i närheten av denna eller någon annan apparat.

Jordning

Vid en kortslutning minskar jordning risken för en elstöt genom att tillhandahålla en avledningsledning för den elektriska strömmen. För att undvika möjliga elstötar skall denna apparat vara jordad. Felaktig användning av jordkontakten kan leda till en elstöt. Rådfråga en kvalificerad elektriker eller servicetekniker om du inte förstår jordningsinstruktionerna fullständigt eller om du är tveksam till om apparaten är korrekt jordad.

Identifiering av delar

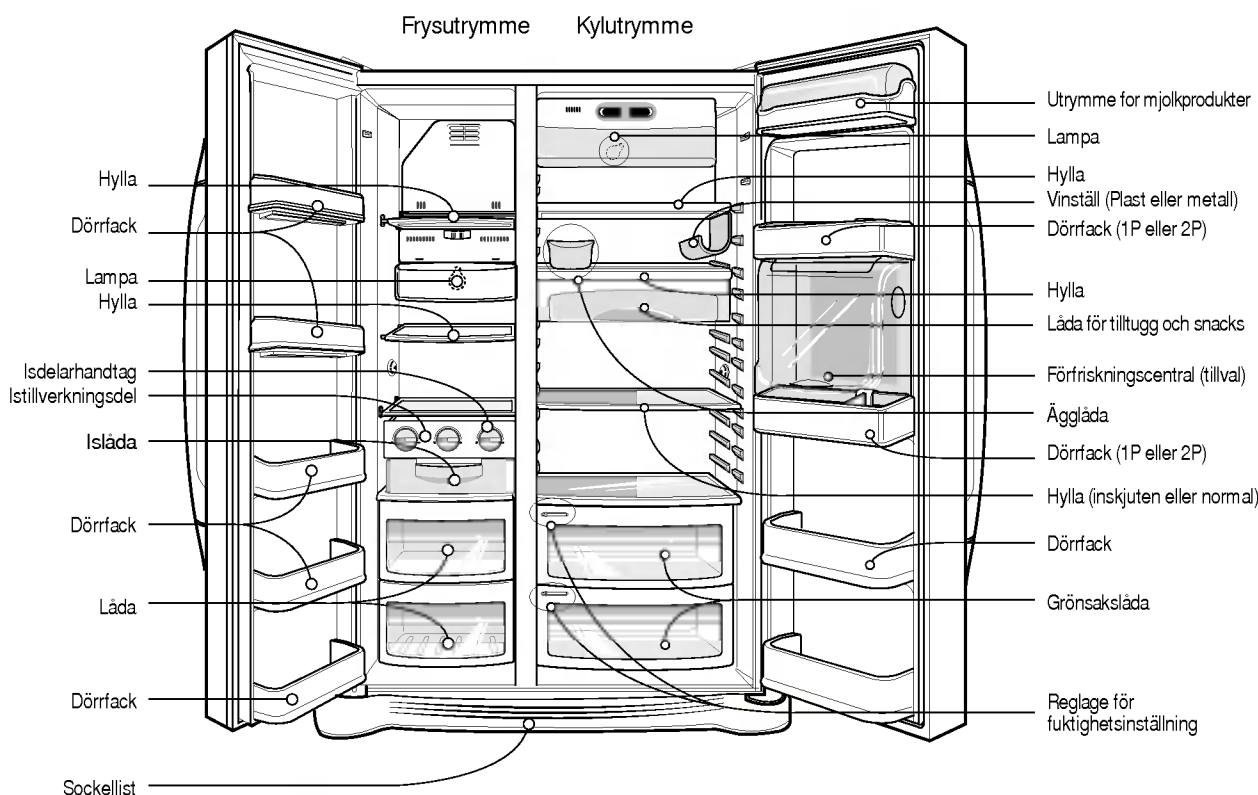

OBS

- Om du saknar delar till din apparat kan det vara så att det är delar som endast används i andra modeller (exempelvis ingår inte "Förfriskningscentralen" i alla modeller).

Lämpliga installationsplatser

Välj en bra plats

1. Placera skåpet där det är lätt och bekvämt att använda.
2. Undvik att placera skåpet nära värmekällor, i direkt solljus eller i en fuktig miljö.
3. Luft måste kunna cirkulera runt skåpet för att det skall fungera effektivt. Om kylskåpet är placerat i en fordjupning i väggen skall det finnas minst 30 cm eller mer fritt utrymme ovanför kylskåpet och 5 cm eller mer fritt utrymme bakom skåpet mot väggen. Kylskåpet bör vara upphöjt 2,5 cm från golvet, särskilt om golvet är belagt med någon form av matta.
4. För att undvika vibrationer måste kylskåpet stå helt plant.
5. Installera inte apparaten i ett utrymme som håller lägre temperatur än 5 °C. Det kan försämra apparatens prestanda.

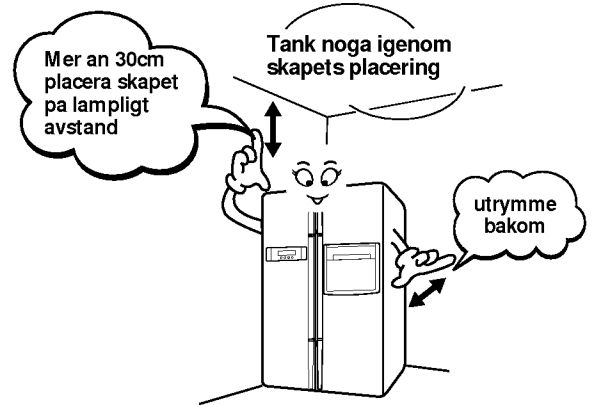

Bortskaffe din gamle innretning

Innretningen inneholder væske (kjøle- og smøremiddel) og er fremstilt av deler og stoff som kan resirkuleres og gjenvinnes.

Alle viktige stoff må sendes til avfallstjeneste der de kan bearbejdes og gjenbrukes (gjenvinning). Vennligst kontakt din lokale tjeneste for å bestille en lastebil for avfallet.

Borttagning av dörr

⚠ Varning

Risk för elektriska stötar

Koppla bort elförsörjningen till kylskåpet före installation. Om detta inte görs kan det resultera i dödsfall eller allvarlig personskada.

Om dörren till köket är för smal för att få in kylskåpet, avlägsna kylskåpsdörren och lyft in kylskåpet sidledes.

Borttagning av det undre skyddet.

Borttagning av dörren till frysen

Ta bort den undre täckplåten genom att lyfta uppåt.

- 1) Avlägsna gångjärnsskyddet genom att ta loss skruvarna. Ta sedan loss alla anslutningskablar utom jordkabeln.
- 2) Avlägsna fästeanordningen genom att rotera den motsols (①) och sedan lyfta upp det övre gångjärnet (②).

Obs!

- Var försiktig så att inte dörren faller framåt när det övre gångjärnet tas bort.

- 3) Ta bort frysdörren genom att lyfta den uppåt.

Borttagning av kylskåpsdörren

- 1) Lossa skruvarna i gångjärnsskyddet och ta bort det. Ta bort alla eventuella anslutningskablar, utom jordkabeln.

- 2) Avlägsna fästeanordningen genom att rotera den medsols (①) och ta sedan bort det övre gångjärnet genom att lyfta det uppåt (②).

- 3) Avlägsna kylskåpsdörren genom att lyfta den uppåt.

Lyft in kylskåpet

Lyft in kylskåpet sidledes genom dörren så som visas i den högra figuren.



Sockellist



Gångjärns skydd



Övre gångjärn

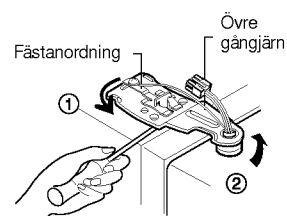

Fästeanordning

Övre gångjärn

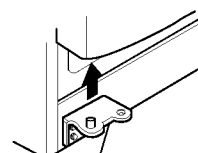
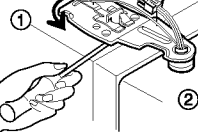

Lagre g onngarn

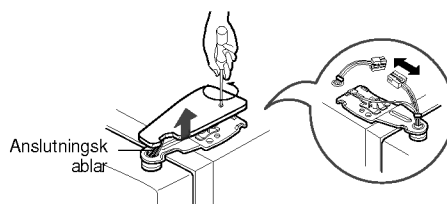

Anslutnings ablar

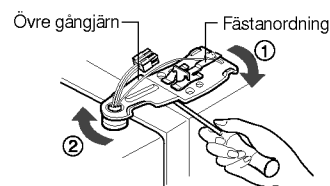

Övre gångjärn

Fästeanordning

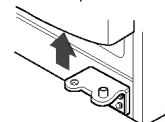

Sätta tillbaks dörrarna

Montera dem i omvänd ordning jämfört med borttagningen när du fört in dem till installationsutrymmet.

Höjdjustering

Justera dörrens höjd genom att föra in en platt skruvmejsel i en skåra på den vänstra skruven för höjdjustering och vrida den medsols (↻).

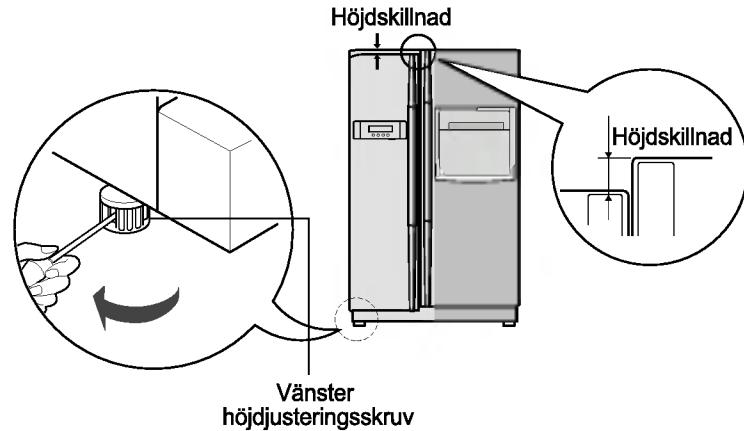

Om dörren till frysutrymmet är lägre än dörren till kylutrymmet

Om dörren till frysutrymmet är högre än dörren till kylutrymmet

Justera dörrens höjd genom att föra in en platt skruvmejsel i en skåra på den högra skruven för höjdjustering och vrida den medsols (↻).

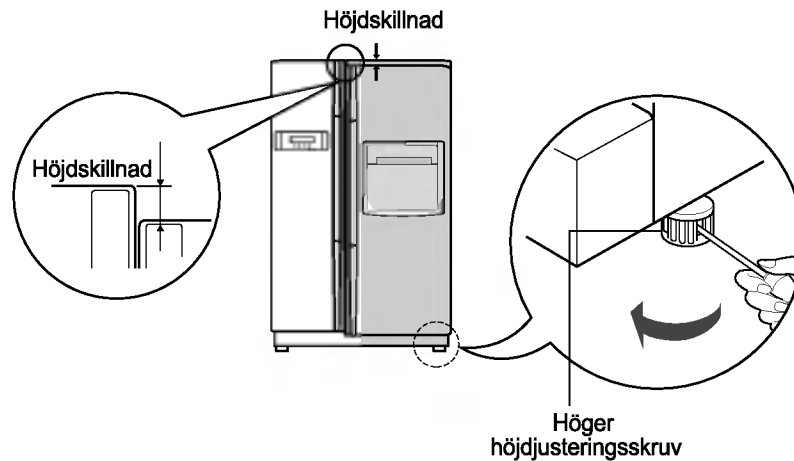

Efter inställning av dörrhöjden

Dörrarna kommer att vara enkla att stänga om du höjer skåpets framsida lite med skruven för höjdjustering. Om dörrarna inte stängs ordentligt kan skåpets funktion påverkas.

Sedan

1. Torka bort allt damm som ansamlats under transporten och rengör skåpet ordentligt.
2. Installera tillbehör som islådan, förångningsbricka osv. på rätt platser. De är förpackade tillsammans för att förhindra att de skadas under transporten.
3. Anslut nätsladden till uttaget. Använd inte samma uttag till flera apparater.
4. Låt kylskåpet vara på i 2-3 timmar innan det börjar användas. Kontrollera flödet av kall luft i frysen för att vara säker på att kylfunktionen fungerar. Ditt kylskåp är nu klart för användning.

Start

Första gången du startar kylskåpet bör du låta det stå 2-3 timmar innan du börjar fylla det med färsk eller fryst mat.

Om apparaten stängs av bör du vänta 5 minuter innan den startas igen.

Ställa in temperatur och funktioner

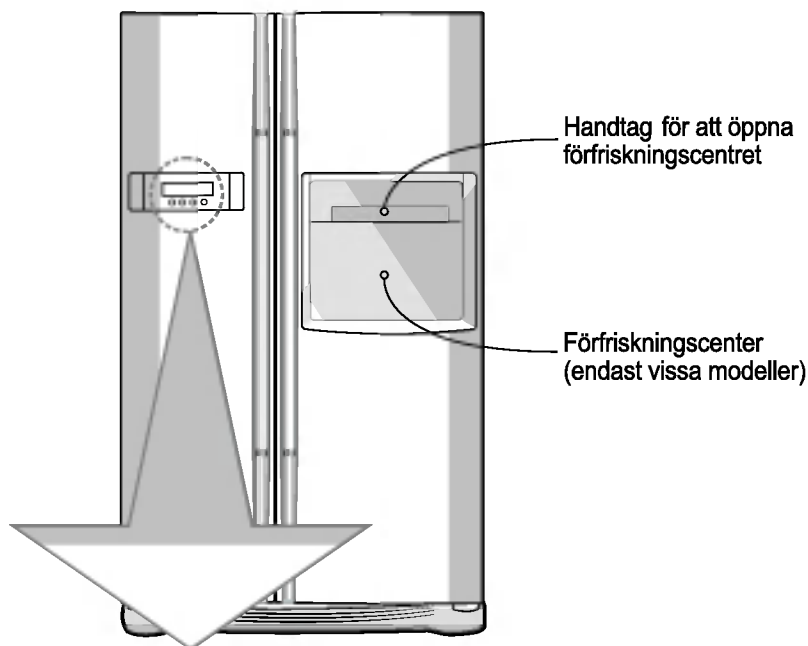

Extrautrustning	Funktion displaypanel	
<p>Typ 1</p>		
<p>Typ 2</p>		

Man kan justera temperaturerna i frysdelen och kylskåpet var för sig.

Hur man justerar
temperaturen i
frysdelen



Optional	Type-1	Type-2
FRZ TEMP	- 19°C	MAX : : : : MIN

Hur man justerar
temperaturen i
kylskåpet



Optional	Type-1	Type-2
REF TEMP	3°C	MAX : : : : MIN

* När knappen trycks in stegar inställningen igenom följande faser i ordning (Medel) → (Medelstark) → (stark) → (Svag) → (Medelsvag).

- Den faktiska innertemperaturen beror på status hos matvarorna eftersom den inställda temperaturen är måltemperaturen, inte kylskåpets faktiska temperatur.
- Kylfunktionen är svag i början. Ställ in temperaturen enligt ovan efter att kylskåpet använts i minst 2-3 dagar.

Expressfrys

Välj denna funktion för snabbfrysning.

- "På" upprepas varje gång man trycker på knappen .
- Pilsymbolen fortsätter visas om du väljer Special Refrigeration "On".
- Snabbfrysning stängs automatiskt av efter en viss tid.



Ex) Vid val av "On" ("Till")

Ex) Vid val av "Off" ("Från")

Lås

Denna knapp gör att intryckning av andra knappar inte ändrar någonting.

- Låsning och upplåsning växlar vid tryckning på .
- Intryckning av någon annan knapp när 'LOCK' har valts ändrar ingenting.

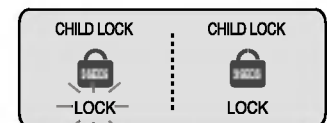

Ex) Vid val av "LOCK"

Ex) Efter val av "LOCK" igen

Andra funktioner**Varning för öppen dörr**

- En varningssignal ljuder tre gånger med 30 sekunders mellanrum om en minut har gått sedan kylskåps- eller frysdörren öppnades och inte har stängts ordentligt.
- Kontakta serviceverkstaden om varningsljudet fortsätter också efter att dörren stängts.

Diagnos- (feldetekterings)-funktion

- Diagnosfunktionen detekterar automatiskt om det inträffar något fel vid användning av kylskåpet.
- Om ett dylikt fel inträffar händer ingenting om man trycker på knapparna och ingen visning finns. Stäng inte av strömmen utan kontakta omedelbart din lokala serviceverkstad. En massa extratid går åt för serviceingenjören för att lokalisera felet om kylskåpet stängts av.

Larm för öppen dörr

En varningssignal ljuder 3 gånger om kylskåpsdörren lämnas öppen mer än 1 minut. Larmet ljuder i 30-sekundersintervall och slutar när dörren stängs. Kontakta ditt lokala servicecenter om larmet inte slutar trots att både kylskåps- och frysdörren är stängda

Självdiagnos- (feldetekterings-) funktion

Självdiagnosfunktionen arbetar när ett fel inträffar i enheten. Om ett fel inträffar, kontakta ditt lokala servicecenter utan att stänga av strömmen. Om strömmen stängs av tar det längre tid för serviceingenjören att hitta felet. Temperaturen ändras inte om man trycker på några knappar när ett fel har inträffat.

Istillverkning

- Fyll vatten i istillverkningslådan i istillverkningshörnet. Om lådan fylls helt kanske inte isbitarna separeras från varandra och vatten kan droppa ner och göra att isen klumpar sig.

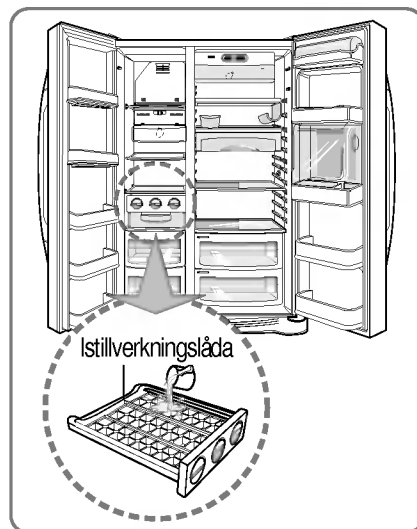

- Isen ramlar ner i isförvaringslådan genom att man vrider på isdelarhandtaget på istillverkningsdelen.

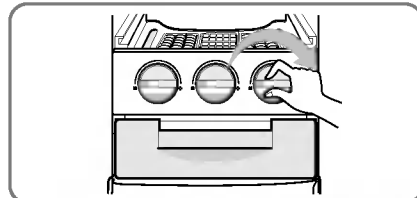
**OBS!**

- Om man vrider på isdelarhandtaget innan isen är helt frusen kan vatten rinna ner i isförvaringslådan och göra att isen klumpar sig.

Förfriskningscentral (Endast vissa modeller)

Användning

Öppna förfriskningsluckan.

- Du kan komma åt innehållet i förfriskningscentralen utan att öppna kylskåpsdörren och sparar på så sätt energi.
- Lampan i kylutrymmet tänds när förfriskningsluckan öppnas. Det gör det lätt att se vad som finns i skåpet.

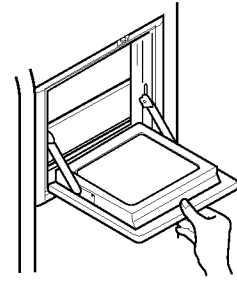

Använd förfriskningsluckan som ett bord

- Använd aldrig förfriskningsluckan som hackbräda och var försiktig så att du inte skadar den med skarpa verktyg.
- Vila aldrig armarna på den och utsätt den inte för onödiga påfrestningar.

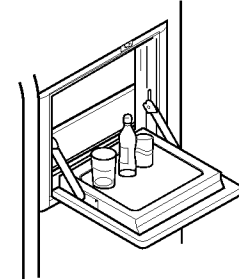

Ta aldrig bort förfriskningscentralens inre kåpa

- Förfriskningscentralen fungerar inte korrekt utan kåpan.

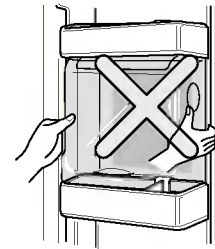

Placera aldrig tunga saker på förfriskningsluckan eller låt barn hänga i den.

- Förutom att förfriskningsluckan kan gå sönder så kan barn skadas.

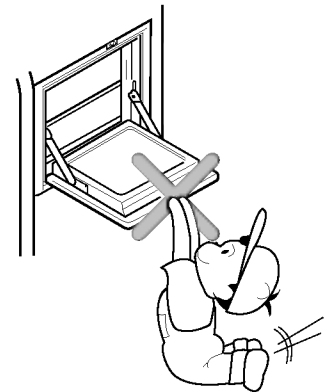

Hylla (Endast vissa modeller)

Glidande Hylla

Här kan du förvara höga artiklar som t.ex. en gallon behållare eller buteljer genom att skjuta fram hyllans häft på undersidan så att den glider under den andra. Dra i, för att återvända till dess fulla läge.

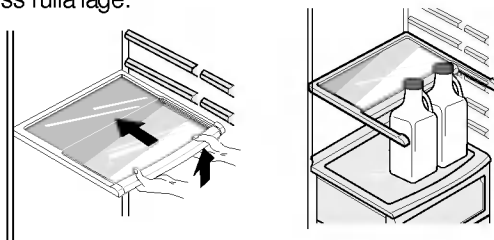

Vinställ (Endast vissa modeller)

Justering av vinstället. (Typ 1)

I vinstället kan flaskor placeras liggande. Det kan fästas på vilken hylla som helst.

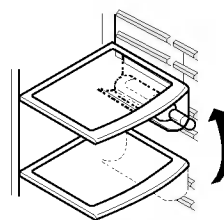

I fall du sätter in vinhållaren :

Ryck vinhållaren nedåt enligt beskrivning ② efter du har satt den inne i hyllans sidiga fasthållande del enligt beskrivning ① genom att gripa den uppåt enligt ①.

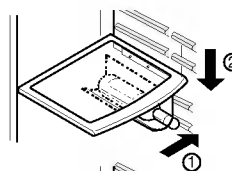

I fall du frånskiljer vinhållaren :

Ryck vinhållaren inåt enligt beskrivning ④ efter att du har gripit den enligt beskrivning ③.

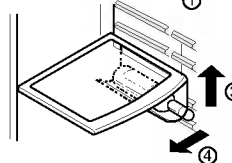

(Typ 2)

Man kan förvara flaskor också i detta vinställ.

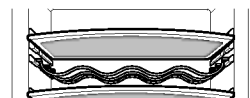

Ägglåda (endast vissa modeller)

Man kan flytta ägglådan till önskad plats och också välja en annan lådform beroende på hur många ägg man vill få plats med.

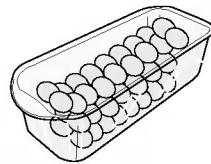

[Typ 1]

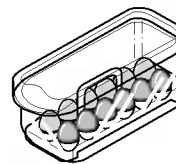

[Typ 2]

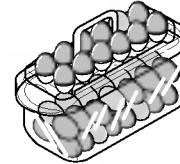

OBS!

- Använd aldrig ägglådan för isförvaring, den kan gå sönder.
- Förvara aldrig ägglådan i frysutrymmet eller i svalavdelningen.

Fuktighetsreglering i gronsaksboxen

Fuktigheten kan kontrolleras genom att reglaget skjuts mot höger eller vänster, se figur nedan.

Hög fuktighet

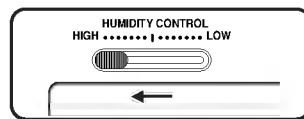

Låg fuktighet

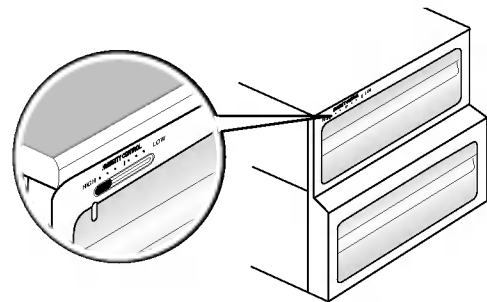
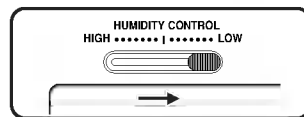

Omvandla till ett utrymme för förvaring av grönsaker eller kött

- Den nedersta lådan i kylutrymmet kan omvandlas till ett förvaringsutrymme för grönsaker eller kött.

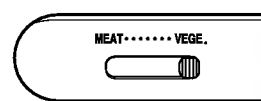

Grönsaksförvaring

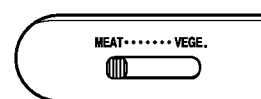
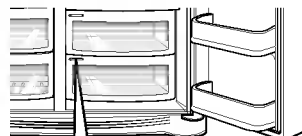

Köttförvaring

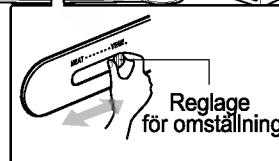

Kontrollera inställningen innan du förvarar mat

Köttutrymmet håller en lägre temperatur än kylutrymmet så att kött och fisk håller sig färsk längre.

OBS!

- Grönsaker och frukter fryser till om omkopplaren är inställd på köttförvaring. Kontrollera därför inställningen innan du lagrar dina matvaror.

Luktavtagare (Endast vissa modeller)

Detta system absorberar effektivt starka lukter genom att använda en optisk katalysator. Detta system påverkar inte den lagrade maten.

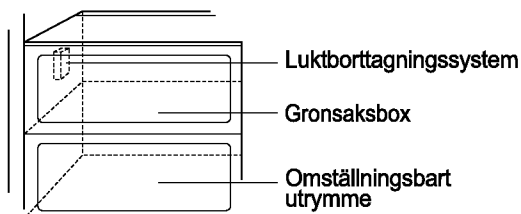

Användning av luktavtagningssystemet.

- Eftersom den redan är installerad på kallluftintaget i kylavdelningen krävs ingen separat installation.
- Använd förseglade behållare för att förvara matvaror med kraftig lukt. I annat fall kan andra matvaror i utrymmet ta åt sig lukten.

Förvaringsplatser av olika matvaror

(Se identifiering av delar.)

Vinställ	Lagra vin.	
Låda för tilltugg och snacks	Lagra småsaker som bröd, snacks, m.m.	
Hylla i frysutrymme	Lagra frysta matvaror som kött, fisk, glass, frysta snacks m.m.	
Dörrfack i frysutrymme	<ul style="list-style-type: none"> ▪ Lagra frysta matvaror i mindre förpackningar. ▪ Temperaturen stiger när dörren öppnas så förvara inte matvaror här som skall hålla länge, som glass m.m. 	
Låda i frysutrymme	<ul style="list-style-type: none"> ▪ Lagra kött, fisk, kyckling m.m. efter att ha förpackat dem i aluminiumfolie. ▪ Lagra torrt. 	
Utrymme för mjölkprodukter	Lagra mjölkprodukter som smör, ost, osv.	
Ägglåda	Placera ägglådan på rätt plats.	
Förfriskningscentral	Lagra matvaror som används ofta, exempelvis drycker m.m.	
Hylla i kylutrymme	Lagra smårätter eller annan mat på lämpligt avstånd.	
Dörrfack i kylutrymme	Lagra matvaror i små förpackningar eller drycker som mjölk, juice, öl m.m.	
Grönsakslåda	Lagra grönsaker eller frukter.	
Omvandlingsbar grönsakslåda/köttlåda	Lagra grönsaker, frukter, kött som skall tinas, rå fisk m.m., ställ in reglaget enligt de matvaror du vill förvara. Kontrollera inställningen innan du förvarar matvaror här.	

Lagra matvaror

- Lagra färska matvaror i kylutrymmet. Hur matvaror fryses in och tinas är en viktig faktor när det gäller att behålla färskhet och smak.
- Förvara inte matvaror som lätt blir dåliga vid låga temperaturer, som bananer och meloner.
- Låt varm mat svalna innan den stoppas in i kylan, varm mat som placeras i kylskåpet kan förstöra annan mat och leda till en högre energikonsumtion.
- När du lagrar matvaror bör du täcka över dem med plastfolie eller använda en behållare med lock. Detta hindrar fukten från att avdunsta och gör att maten bättre behåller smak och näringsämnen.
- Blockera inte ventilationskanalerna med matvaror. God cirkulation av kall luft ser till att temperaturen är jämn i kylskåpet och frysen.
- Öppna inte dörren för ofta. När dörren öppnas kommer det in varm luft som gör att temperaturen stiger.
- Förvara aldrig för mycket matvaror i dörrfack eftersom de kan gå emot hyllorna på insidan och hindra dörren från att stängas ordentligt.

Frysutrymmet

- Förvara inga flaskor i frysutrymmet – de kan gå sönder när innehållet fryser till.
- Frys inte in mat som redan tinats en gång. Det leder till förlust av smak och näringsämnen.
- När du förvarar frysta matvaror som t.ex. glass under en längre tid bör de placeras på hyllorna i frysutrymmet, inte i dörrfacket.
- Vidrör inte frusen mat eller behållare, särskilt inte metallbehållare, med blöta händer. Ställ inga glasbehållare i frysfacket.
 - Glasbehållare kan spricka och orsaka personskada när innehållet fryser

Kylutrymmet

- Undvik att placera fuktiga matvaror längst upp i kylutrymmet, de kan frysa till på grund av direktkontakten med kall luft.
- Rengör alltid matvaror innan du förvarar dem. Grönsaker och frukter skall tvättas och torkas av. Förpackad mat skall torkas av för att hindra att intilliggande matvaror förstörs.
- När du förvarar ägg i ägglådan bör du se till att de är färska och att de alltid förvaras upprättstående eftersom de då håller längre.

OBS!

- Om apparaten är placerad på en varm och fuktig plats kan det bildas daggdroppar om dörren öppnas ofta eller om du förvarar mycket grönsaker i skåpet, detta påverkar inte kylskåpets funktion. Avlägsna fukten med en trasa.

Isärtagning

OBS!

- Isärtagning görs i motsatt ordning mot hopsättning.
Dra ur nätkabeln innan isärtagning och hopsättning.
Använd aldrig överdriven kraft för att ta isär delar, de kan gå sönder.

Lampan i frysutrymmet

Dela på lampan genom att dra den utåt (③) samtidigt som du knackar lätt på den och vrider lampglasets (①, ②).
Vrid glödlampan motsols. Den lampa som används är en kylskåpslampa med specifikationerna 40 W som kan köpas av serviceavdelningen.

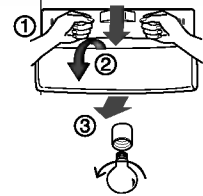

Hyllan i frysutrymmet

För att ta loss en hylla lyfter du upp den vänstra delen av hyllan lite, trycker den i riktningen (①), lyfter upp den högra delen i riktning (②), och tar ut den.

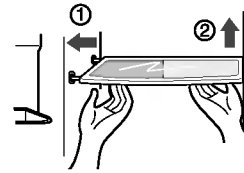

Dörrfack

Lyft dörrfacket på båda sidorna (①) och dra det i riktningen (②).

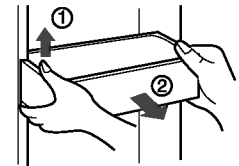

Lampan i kylutrymmet

För att avlägsna lampkåpan trycker du på fliken under lampkåpan framåt och drar sedan ut den.
Vrid glödlampan motsols. Den lampa som används är en kylskåpslampa med specifikationerna 40 W som kan köpas av serviceavdelningen.

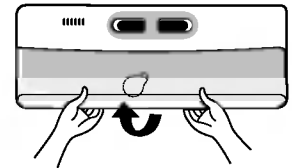

Förfriskningscentralen

- Separera lådan (①) genom att dra uppåt.
- Separera den övre hyllan i förfriskningsdelen och dra sedan ut förfriskningsdelens skydd (②).
- Förfriskningsdelen kan sedan tas ut genom att dras uppåt.

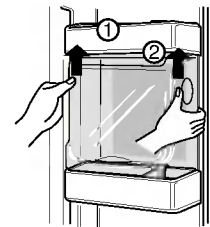

OBS!

- Var noga med att ta bort delar från kylskåpsdörren när du tar bort locken för grönsakslådan, lådan för snacks samt kåpan för förfriskningscentralen.

Lock på grönsaksavdelningen

- För att avlägsna locket på grönsaksavdelningen drar du ut grönsakslådan en bit (①), lyfter upp den främre delen av locket som visat vid (②), och tar ut det.

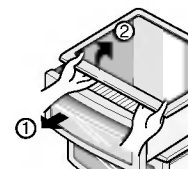

Allmän information

Semester

Under kortare semestrar kommer du antagligen att tycka att det är bäst att låta kylskåpet vara igång. Placera frysbara matvaror i frysen så håller de längre.

Planerar du att inte använda apparaten under en längre tid tar du bort all mat, kopplar bort nätkabeln, rengör insidan ordentligt och lämnar dörren ÖPPEN för att förhindra att det uppstår dålig lukt.

Strömavbrott

De flesta strömavbrott som åtgärdas inom en timme eller två påverkar inte temperaturen i kyl- eller frysskåpet.

Du bör dock öppna dörren så lite som möjligt medan maskinen är avstängd.

Om du flyttar

Ta bort eller fäst alla lösa föremål ordentligt i kylskåpet.

För att undvika att skada höjdjusteringskruvarna skruvar du in dem så långt det går.

Rörledning för att förhindra kondensbildning

Utsidan på skåpet blir ibland varm, särskilt precis efter det att skåpet kopplats in. Detta är inget att bli orolig för. Det beror på en rörledning som pumpar runt varm kylvätska för att förhindra att skåpets ytterhölje börjar "svettas".

Var försiktig

- Se till att kontrollera att O-RINGEN, gjord av gummi och skyddar mot elektriska stötar, är i gott skick.
- Rör inte lampan om den har varit tänd länge, den kan vara väldigt het.

Rengöring

Det är viktigt att kylutrymmena hålls rena för att förhindra att det uppstår dålig lukt. Utspilld mat bör torkas upp på en gång eftersom den kan missfärga plastytor om den får torka in.

Utsida

Använd en ljummen lösning av ett mildt rengöringsmedel eller tvål för att rengöra utsidan på skåpet.

Torka av med en ren, fuktig trasa och torka sedan torrt.

Insida

Regelbunden rengöring rekommenderas. Rengör alla utrymmen och hyllor med en lösning av natriumbikarbonat eller ett mildt rengöringsmedel och varmt vatten. Torka rent och torrt.

Efter rengöring

Kontroller att nätkabeln inte är skadad, nätkontakten inte är överhettad och att nätkontakten sitter ordentligt i vägguttaget.

Varning

Dra alltid ur nätkabeln innan du börjar rengöra i närheten av elektriska delar (lampor, strömbrytare, reglage osv.).

Torka upp överflödigt fukt med en svamp eller trasa för att förhindra att vatten eller vätska tränger in i elektriska delar och ger upphov till en elstöt.

Använd aldrig stålull, skurkuddar eller borstar med metallytor, rengöringsmedel som innehåller slipmedel, kraftiga alkaliska lösningar, lättantändliga eller giftiga rengöringsmedel på någon yta.

Vidrör inte frysta ytor med våta eller fuktiga händer, fuktiga föremål fastnar på mycket kalla ytor.

Felsökning

Innan du ringer efter service bör du gå igenom denna lista. Den kan spara både tid och pengar.

Denna lista innehåller vanliga förhållanden som inte beror på fel tillverknings- eller materialfel.

Fel/Händelse	Möjlig orsak	Lösning
Användning av skåpet		
Skåpets kompressor körs inte	Temperaturreglaget är avstängt.	Ställ in temperaturreglaget. Se Start.
	Skåpet håller på att avfrostas.	Detta är normalt för en helautomatisk självavfrostande kyl. Avfrostningen sker med jämna mellanrum.
	Nätkabeln är inte isatt.	Kontrollera att nätkontakten sitter ordentligt i vägguttaget.
	Strömavbrott. Kontrollera husets belysning.	Kontakta din lokala elleverantör.
Skåpet körs för mycket eller för länge	Kylskåpet är större än ditt förra.	Detta är normalt. Större, effektivare apparater körs längre under dessa förhållanden.
	Rums- eller utomhustemperaturen är hög.	Det är normalt att kylan arbetar längre perioder under sådana förhållanden.
	Kylskåpet har nyligen varit avstängt under en tid.	Det tar några timmar innan kylan kommit ner i rätt temperatur.
	Stora mängder varm eller het mat kan ha lagrats nyligen.	Varm mat gör att kylan är aktiv längre eftersom den inställda temperaturen måste nås.
	Dörrarna öppnas för ofta eller för länge.	Varm luft som kommer in i kylskåpet får den att köras under längre tid. Öppna dörren mindre ofta.
	Någon av dörrarna kan stå på glänt.	Kontrollera att kylan står jämnt. Se till att matvaror inte blockerar dörren. Se problemavsnittet. ÖPPNING/STÄNGNING av dörrar.
	Kylskåpsreglaget är inställt på kallt.	Ställ in temperaturreglaget på en varmare inställning tills du når den temperatur du vill ha.
	Kylens- eller frysens packning är smutsig, slitet, sönder eller sitter fel.	Rengör eller byt packning. Glipor vid dörrstängning får kylan och frysen att köras längre perioder för att upprätthålla inställd temperatur.

Fel/Händelse	Möjlig orsak	Lösning
Temperaturen är för låg		
Temperaturen i frysen är för låg men temperaturen i kylan är tillfredsställande.	Frysens temperaturinställning är ställd för kallt.	Ändra frysens temperaturinställning till en varmare inställning tills temperaturen i frysen är tillfredsställande.
Temperaturen i kylan är för låg, men temperaturen i frysen är tillfredsställande.	Kylskåpets temperaturinställning är ställd för kallt.	Ändra kylens temperaturinställning till en varmare inställning.
Matvaror som förvaras i lådor fryser till.	Kylskåpets temperaturinställning är ställd för kallt.	Se lösningen ovan.
Kött som förvaras i köttlådan fryser till.	Kött bör förvaras i precis under vattnets fryspunkt (0 °C) för att hålla sig färskt så länge som möjligt.	Det är normalt att iskristaller bildas eftersom kött innehåller så mycket fukt.
Temperaturen är för hög		
Temperaturen i kylan eller frysen är för hög.	Frysens temperaturinställning är ställd för varmt	Ändra temperaturinställningen för kylan eller frysen till en kallare inställning tills du får den temperatur du vill ha.
	Kylskåpets temperaturinställning är ställd för varmt. Kylens inställning påverkar till viss del temperaturen i frysen.	Ändra temperaturinställningen för kylan eller frysen till en kallare inställning tills du får den temperatur du vill ha.
Temperaturen i kylskåpet eller frysen är för hög.	Dörrarna öppnas för ofta eller för länge.	Varm luft kommer in i kylan/frysen när dörren öppnas. Öppna dörren mindre ofta.
	Dörren står på glänt.	Stäng dörren helt.
	Stora mängder varm eller het mat kan ha lagrats nyligen.	Vänta tills kylan eller frysen hunnit nå den inställda temperaturen.
	Skåpet har nyligen stått oanvänt under en period.	Det tar några timmar för ett kylskåp att nå driftstemperatur.
Temperaturen i kylan är för hög men temperaturen i frysen är tillfredsställande.	Kylskåpets temperaturinställning är ställd för varmt.	Ändra kylens temperaturkontroll till en kallare inställning.

Fel/Händelse	Möjlig orsak	Lösning
Ljud och buller		
Höga ljudnivåer när kylan är på.	Dagens kylskåp har ökad lagringskapacitet och håller en jämnare temperatur.	Det är normalt för ljudnivåerna att vara högre.
Höga ljudnivåer när kompressorn startar.	Kylen arbetar med högre tryck under den inledande delen av PÅ-cykeln.	Detta är normalt. Ljudet kommer att avta allteftersom kylan fortsätter att arbeta.
Vibrerande eller skramlande ljud.	Golvet är ojämnt eller ostabilt. Skåpet gungar till när man stöter till det lite.	Kontrollera att golvet är jämnt och tillräckligt stabilt för att klara skåpets vikt.
	Föremål som placerats på kylskåpet vibrerar.	Ta bort föremålen.
	Tallrikar vibrerar på hyllorna i kylskåpet.	Det är normalt att tallrikar vibrerar lite. Flytta tallrikarna lite. Kontrollera att skåpet står plant och stabilt.
	Skåpet vidrör vägg eller omgivande skåp.	Flytta skåpet så att det inte vidrör vägg eller omgivande skåp.
Vatten/fukt/is på kylens insida		
Det ansamlas fukt på insidan av kylan.	Vädret är varmt och fuktigt vilket ökar frostbildningen och den interna fuktbildningen.	Detta är normalt.
	Dörren står på glänt.	Se problemavsnittet öppna/stänga dörrar.
	Dörren öppnas för ofta eller för länge.	Öppna dörren mindre ofta.
Vatten/fukt/is på kylens utsida		
Fukt bildas på kylens utsida eller mellan dörrarna.	Vädret är fuktigt.	Detta är normalt i fuktigt väder. Vid lägre luftfuktighet bör fukten försvinna.
	Dörren står på glänt, vilket gör att kall luft från kylens insida möter varm luft från utsidan.	Den här gången stänger du dörren helt.

Fel/Händelse	Möjlig orsak	Lösning
Lukt i kylen	Insidan behöver rengöras.	Rengör insidan med en svamp, varmt vatten och natriumbikarbonat.
	Det finns matvaror med stark lukt i kylen.	Täck över mat fullständigt.
	Vissa behållare och förpackningsmaterial avger lukt.	Använd en annan behållare eller förpackningsmaterial av ett annat märke.
Öppna/stänga dörrar/lådor		
Dörrarna går inte igen.	Matvaruförpackningar håller dörren öppen.	Flytta de föremål som hindrar dörren från att stängas.
	Dörren stängdes för hårt, vilket ledde till att den öppnades lite.	Stäng båda dörrarna försiktigt.
	Skåpet står inte plant. Det gungar när man stöter till det lätt.	Justera höjdjusteringskruven.
	Golvet är ojämnt eller ostabilt. Skåpet gungar när man stöter till det lätt.	Kontrollera att golvet är jämnt och klarar skåpets vikt. Kontakta en byggarbetare för att åtgärda buktigt eller lutande golv.
	Skåpet vidrör väggar eller omgivande skåp.	Flytta skåpet.
Lådorna är svåra att dra ut.	Matvaror ligger mot hyllan ovanför lådan.	Förvara mindre matvaror i lådan.
	Skenan som lådan glider på är smutsig.	Rengör låda och skena.

Annat

Läs denna bruksanvisning noggrant.

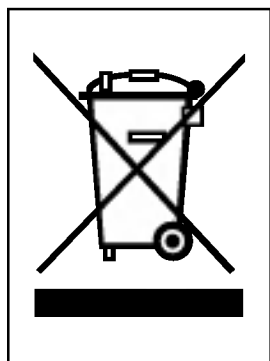
**KASSERING AV DIN GAMLA APPARAT**

1. När den här symbolen med en överkryssad soptunna på hjul sitter på en produkt innebär det att den regleras av European Directive 2002/96/EC.
2. Alla elektriska och elektroniska produkter bör kasseras via andra vägar än de som finns för hushållsavfall, helst via för ändamålet avsedda uppsamlingsanläggningar som myndigheterna utser.
3. Om du kasserar din gamla apparat på rätt sätt så bidrar du till att förhindra negativa konsekvenser för miljön och människors hälsa.
4. Mer detaljerad information om kassering av din gamla apparat kan fås av kommunen, renhållningsverket eller den butik där du köpte produkten.

Indhold

Introduktion	Indledning	69
	Vigtige sikkerhedsinstruktioner	69
	Produktkort	71
Installation	Placering	72
	Aftagning af døren	73
	Montering af døre	74
	Justering af dørhøjde	74
Betjening	Opstart	75
	Justering af temperatur og funktioner	75
	Brug af ismaskine	77
	Forfriskningsbar (Gælder kun nogle modeller)	78
	Hylde (Gælder kun nogle modeller)	79
	Viiniteline (Gælder kun nogle modeller)	79
	Æggeboksen (gælder kun nogle modeller)	80
	Fugtighedskontrol i grøntsagsskuffen	80
	Skift mellem grøntsags- og kødskuffe	80
Lugtfjerner (Gælder kun nogle modeller)	81	
Tips om opbevaring af fødevarer	Placering af fødevarerne	82
	Opbevaring af fødevarer	83
Vedligeholdelse	Afmontering	84
	Generelle informationer	85
	Rengøring	85
	Fejlfinding	86

Indledning

Model- og serienummeret er placeret enten inden i eller bag på køleskabet. Numrene er unikke for dette kombiskab. Udfyld nedenstående skema med de relevante informationer, og gem denne vejledning til fremtidig reference. Hæft eventuelt også kvitteringen fast på denne side.

Købsdato : _____
 Forhandler : _____
 Forhandlerens adresse : _____
 Forhandlerens telefonnummer : _____
 Modelnummer (Model no.) : _____
 Serienummer (Serial no.) : _____

Vigtige sikkerhedsinstruktioner

Installér og placér kombiskabet korrekt i henhold til instruktionerne i denne vejledning.

Afbryd aldrig strømmen ved at hive strømkablet ud af stikkontakten. Tag altid fat om stikket, og træk det ud af stikkontakten.

Når du trækker kombiskabet ud fra væggen, skal du passe på ikke at køre over strømkablet eller beskadige det på anden måde.

Når kombiskabet er tændt, skal du passe på ikke at berøre overfladerne i fryseafdelingen – specielt hvis dine hænder er fugtige eller våde. Huden kan nemlig fryse fast på den ekstremt kolde overflade.

Tag stikket ud af stikkontakten inden rengøring eller anden vedligeholdelse. Rør aldrig ved kombiskabet med våde hænder, da det kan resultere i elektriske stød eller andre former for skader.

Sørg for aldrig at beskadige, bøje, hive i eller sno strømkablet – en sådan behandling kan skade strømkablet og medføre brand eller elektriske stød. Sørg for, at kombiskabet er korrekt jordtilsluttet.

Sæt aldrig glasgenstande i fryseafdelingen – de kan sprænges, fordi indholdet udvider sig under indfrysning.

Kombiskabet bør ikke betjenes af små børn eller svagelige personer uden opsyn.

Små børn bør holdes under opsyn for at sikre, at de ikke leger med kombiskabet.

Lad aldrig nogen kravle, sidde, stå eller hænge i lågen til forfriskningsbaren. Dette kan beskadige kombiskabet og måske endda få det til at vælte med alvorlige personskader til følge.

Kombiskabet skal helst være det eneste apparat, der er tilsluttet den pågældende stikkontakt, så der ikke opstår overbelastning, der kan resultere i strømsvigt.

Kombiskabet bør placeres, så der er uhindret adgang til strømstikket, så det hurtigt kan tages ud i tilfælde af uheld.

Hvis strømkablet er beskadiget, skal det udskiftes af producenten eller dennes servicemontør eller af en anden professionel servicemontør for at undgå ulykker.

Man må ikke ændre på eller forlænge strømkablets længde.

- Det vil forårsage elektrisk stød eller brand.

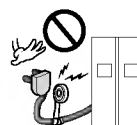





Anvend ikke forlængerledning

Adgang til strømstikket

Udskiftning af strømkablet

⚠ Advarsel

 **Warning**

-  Keep ventilation openings, in the appliance enclosure or in the built-in structure, clear of obstruction.
-  Do not use mechanical devices or other means to accelerate the defrosting process, other than those recommended by the manufacturer.
-  Do not damage the refrigerant circuit.
-  Do not use electrical appliances inside the food storage compartments of the appliance, unless they are of the type recommended by the manufacturer.
-  The refrigerant and insulation blowing gas used in the appliance require special disposal procedures. When disposal, please consult with service agent or a similarly qualified person.



This appliance contains a small amount of isobutane refrigerant (R600a), natural gas with high environmental compatibility, but it is also combustible. When transporting and installing the appliance, care should be taken to ensure that no parts of the refrigerating circuit are damaged. Refrigerant squirting out of the pipes could ignite or cause an eye injury. If a leak is detected, avoid any naked flames or potential sources of ignition and air the room in which the appliance is standing for several minutes.

In order to avoid the creation of a flammable gas air mixture if a leak in the refrigerating circuit occurs, the size of the room in which the appliance may be sited depends on the amount of refrigerant used. The room must be 1m² in size for every 8g of R600a refrigerant inside the appliance. The amount of refrigerant in your particular appliance is shown on the identification plate inside the appliance. Never start up an appliance showing any signs of damage. If in doubt, consult your dealer.

Advarsel mod børneleg

ADVARSEL: Der er risiko for, at børn kan blive lukket inde i et kasseret skab under leg! Gør derfor følgende, inden du kasserer dit gamle køleskab eller din gamle fryser: Fjern dørene, men lad hylderne sidde, så børn ikke uden videre kan kravle ind i skabet. Kombiskabet er ikke beregnet til at blive anvendt af små børn eller svagelige personer uden opsyn. Små børn bør holdes under opsyn for at sikre, at de ikke leger med kombiskabet.

Advarsel mod opbevaring

Opbevar ikke benzin eller andre brandbare væsker eller dampe i nærheden af dette eller andre husholdningsapparater eller hårde hvidevarer.

Jordforbindelse

I tilfælde af kortslutning vil jordtilslutning formindske risikoen for elektriske stød ved at lede strømmen uden om det elektriske kredsløb. Kombiskabet skal jordtilsluttes korrekt for at forhindre elektriske stød. Rådfør dig med en autoriseret elektriker eller servicemontør, hvis du ikke forstår instruktionerne for jordtilslutning, eller hvis du er i tvivl om, hvorvidt køleskabet er korrekt jordtilsluttet.

Produktkort

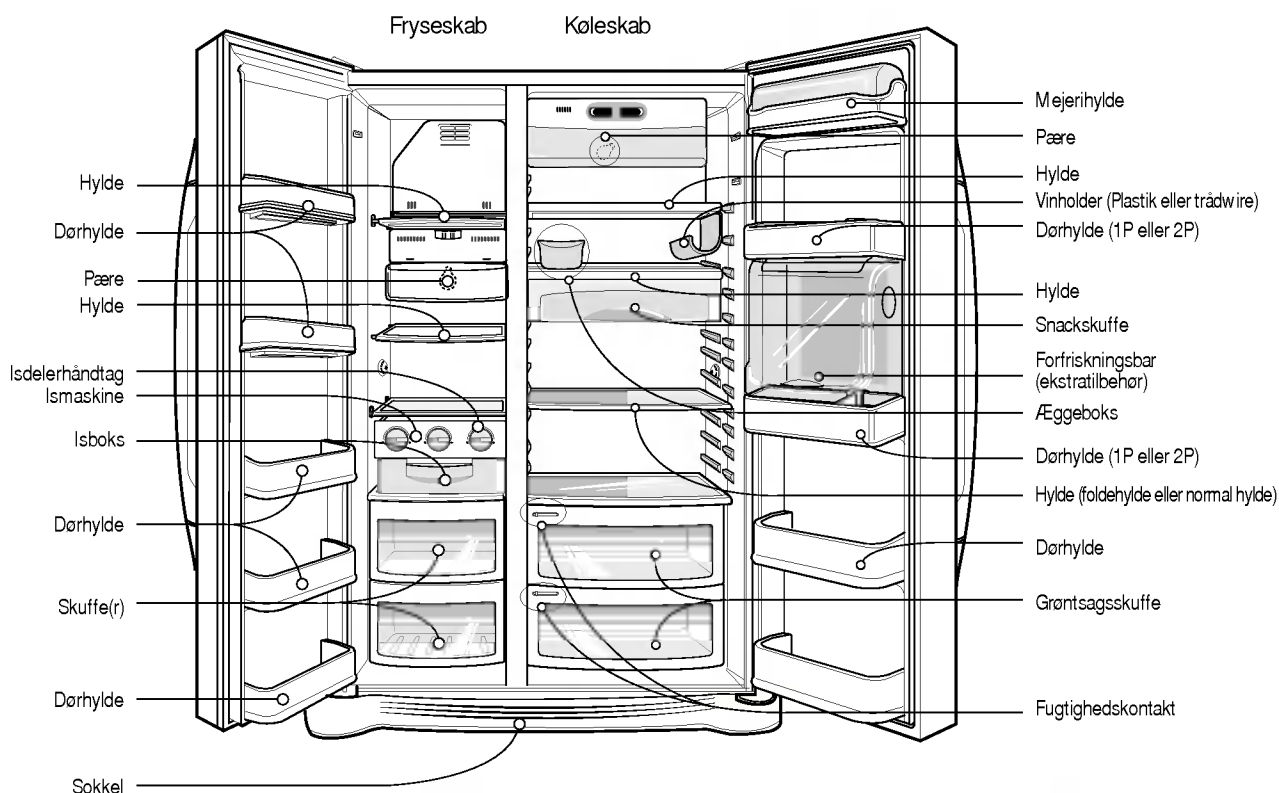

BEMÆRK

- Hvis produktkortet indeholder komponenter, der ikke findes i dit kombiskab, kan det skyldes, at de kun leveres med andre modeller (som foreksempel forfriskningsbaren, der ikke er standardtilbehør ved alle modeller).

Vælg en god placering

Placering

1. Placér kombiskabet, så det er let at komme til.
2. Undgå at placere kombiskabet i nærheden af varmekilder, i direkte sollys eller fugtige omgivelser.
3. Der skal være plads til, at luften kan cirkulere omkring kombiskabet, af hensyn til dets ydeevne. Hvis kombiskabet indbygges, skal der være mindst 30 cm friplads ovenover og mindst 5 cm bagved. Kombiskabet bør hæves 2,5 cm fra gulvet – specielt hvis der er gulvtæppe på.
4. Placér kombiskabet i vater for at undgå rystelser.
5. Installér ikke kombiskabet i omgivelser med temperaturer under 5 °C, hvilket kan påvirke dets ydeevne.

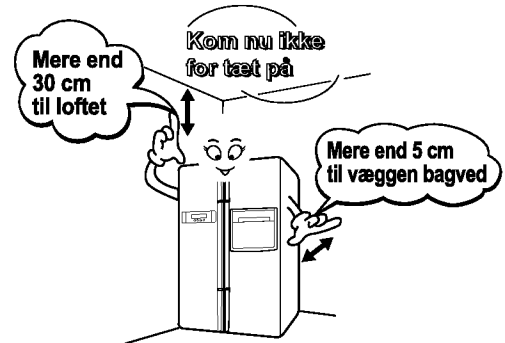

Bortskaffelse af det gamle køleskab

Dette apparat indeholder væske (kølemiddel, smøremiddel) og er fremstillet af dele og materialer, der kan genbruges og/eller recirkuleres.

Alle de vigtige materialer bør sendes til losse-/genbrugspladsen og kan genbruges efter omarbejdning (recirkulation). For at tage det tilbage skal du venligst kontakte det lokale kontor.

Aftagning af døren

⚠ Advarsel

Fare for elektrisk stød

Afbryd køleskabets el-tilførsel før montering. Unkladelse af at gøre dette kan medføre døden eller alvorlig tilskadekomst.

Hvis indgangsdøren er for smal for køleskabet, tag døren af køleskabet og før køleskabet lodret igennem.



Sokkel

Tag nederste dæksel af

Tag det nederste dæksel af ved at løfte opad.

Tag fryserummets dør af

1) Afmonter hængseldækslet ved at løsne skrueerne. Adskil alle samlemuffer på ledningerne bortset fra jordforbindelsen.

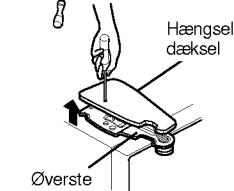

2) Skub låsen (①) mod uret, og løft det øverste hængsel opad (②).

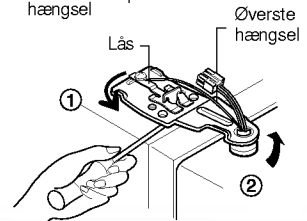

BEMÆRK

- Pas på at døren ikke falder fremad, mens det øverste hængsel fjernes.

3) Tag fryserummets dør af ved at løfte den opad.

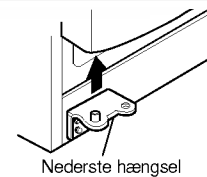

Nederste hængsel

Tag køleskabets dør af

1) Løsn skrueerne til hængseldækslet, og afmonter dækslet. Adskil eventuelle samlemuffer bortset fra jordforbindelsen.

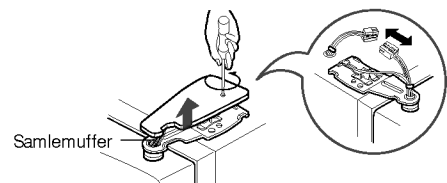

2) Skub låsen (①) med uret, og afmonter det øverste hængsel ved at løfte det opad (②).

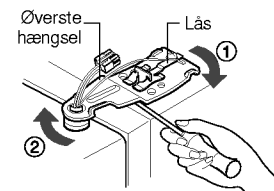

3) Afmonter køleskabets dør ved at løfte det opad.

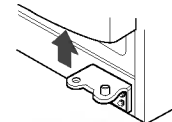

Køleskabets passage

Før køleskabet lodret gennem indgangsdøren, som det ses på illustrationen til højre.



Montering af døre

Montér kombiskabets døre i omvendt rækkefølge af afmonteringen.

Justering af dørhøjde

Justér dørhøjden ved at indsætte en flad skruetrækker i falsen på venstre skruefod, og drej den med uret (↻).

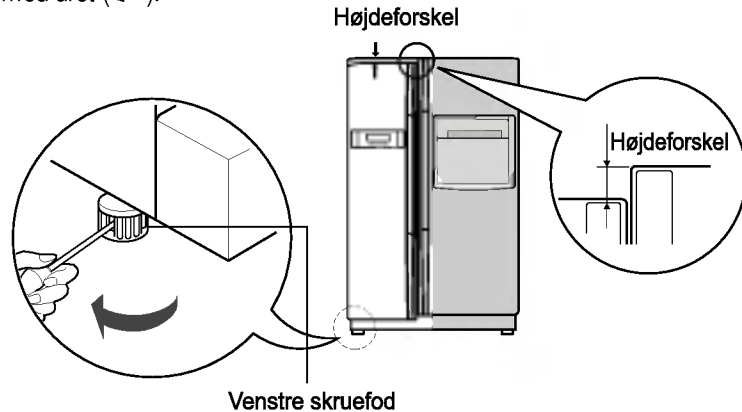

Hvis
fryseskabsdøren
er lavere end
køleskabsdøren

Justér dørhøjden ved at indsætte en flad skruetrækker i falsen på højre skruefod, og drej den med uret (↻).

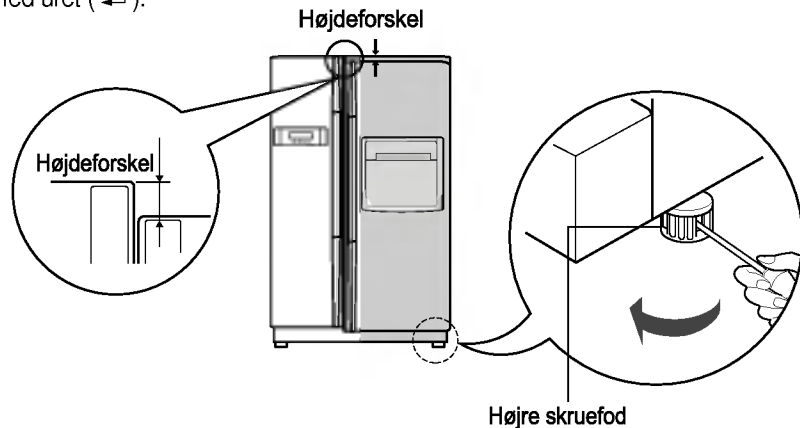

Hvis
fryseskabsdøren
er højere end
køleskabsdøren

Efter justering af dørhøjden

Kombiskabets døre lukker gnidningsløst, hvis fronten på skabet hæves en anelse i forhold til den bagerste del ved hjælp af skruefødderne. Hvis dørene ikke lukker korrekt, kan det påvirke kombiskabets ydeevne.

Næste trin

1. Aftør eventuelt støv, der stammer fra forsendelsen, og rengør kombiskabet grundigt.
2. Montér tilbehør som isbeholder, hylder osv. på deres rette placeringer. Tilbehøret er emballeret samlet for at forhindre eventuelle skader under forsendelsen.
3. Sæt stikket i stikkontakten. Sørg for, at der ikke er andre apparater tilsluttet samme stikkontakt.
4. Før ibrugtagning, lad apparatet være tændt i 2-3 timer. Kontrollér den kolde luftstrømning i fryserummet for at være sikker på, at der er ordentlig køling. Dit apparat er nu parat til brug.

Opstart

Når køleskabet er installeret, bør det stå tændt i 2-3 timer ved normal driftstemperatur, inden der fyldes ferske og frosne fødevarer i det. Hvis driften af en eller anden årsag bliver afbrudt, bør du vente 5 minutter, inden du tænder for køleskabet igen.

Justering af temperatur og funktioner

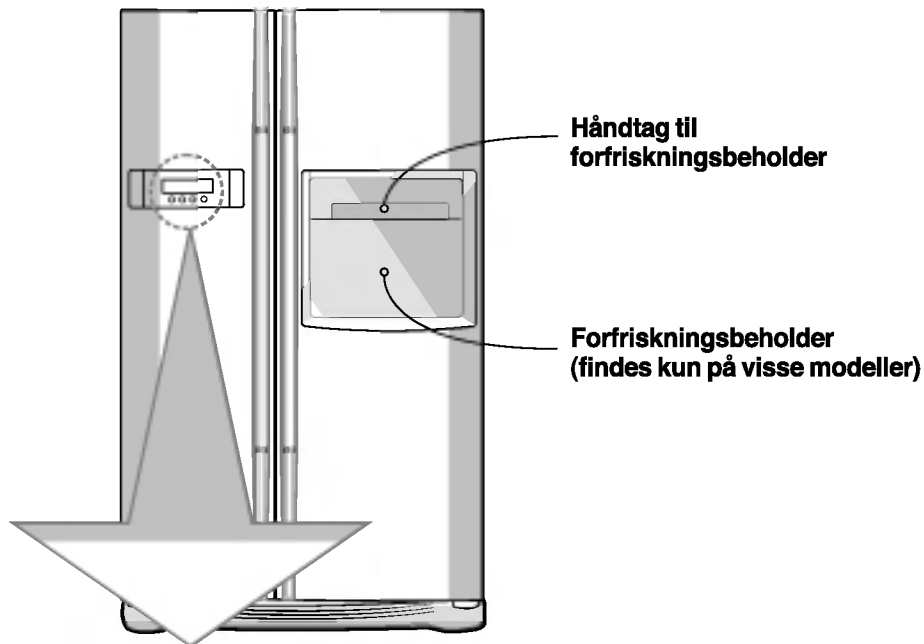

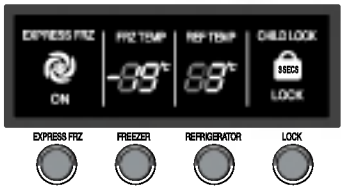
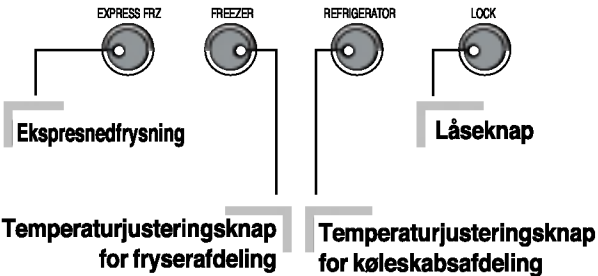
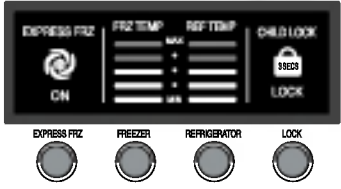
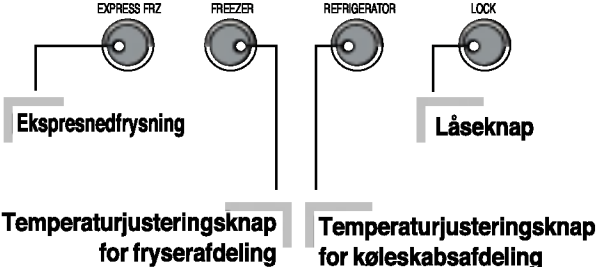
valgfri	Tavle med funktionsdisplay	
<p>Type-1</p> 		 <p>Ekspresnedfrysning</p> <p>Låseknap</p> <p>Temperaturjusteringsknap for fryserafdeling</p> <p>Temperaturjusteringsknap for køleskabsafdeling</p>
<p>Type-2</p> 		 <p>Ekspresnedfrysning</p> <p>Låseknap</p> <p>Temperaturjusteringsknap for fryserafdeling</p> <p>Temperaturjusteringsknap for køleskabsafdeling</p>

Du kan indstille temperaturen i fryserummet og kølerummet.

Sådan indstilles temperaturen i fryseafdelingen



Optional	Type-1	Type-2
FRZ TEMP	-19°C	
Middel(-19°C) → Middelhøj(-22°C) → Høj(-23°C) → Lav(-15°C) → Middellav(-17°C)		

Sådan indstilles temperaturen i køleafdelingen

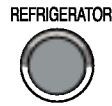

Optional	Type-1	Type-2
REF TEMP	3°C	
Middel(3°C) → Middelhøj(2°C) → Høj(0°C) → Lav(6°C) → Middellav(4°C)		

* Når du trykker på knappen, gentages indstillingen i rækkefølgen (Middel) → (Middelkraftig) → (Kraftig) → (Svag) → (Middelsvag).

- Den aktuelle temperatur i køle/fryseskabet varierer afhængigt af indholdet af madvarer, da den angivne indstillingstemperatur er en vejledende temperatur, ikke den reelle temperatur i køle/fryseskabet.
- Kølefunktionen er svag i starten. Juster temperaturen som beskrevet ovenfor efter at køleskabet har været i brug i mindst 2~3 dage.

Ekspresnedfrysning

Vælg denne funktion for hurtigfrysning.

- "On" gentages, hver gang du trykker på knappen ().
- Det grafiske pilemærke vedbliver som angivelse af, at apparatet er tændt, når man sætter Specialnedkøling til "On".
- Super freezer funktionen slår automatisk fra efter et bestemt stykke tid.

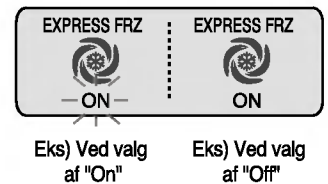

Lock

Denne knap afbryder funktionen af en anden knap.

- Locking eller Release gentages, hver gang der trykkes på ().
- Hvis der trykkes på den anden knap, når 'LOCK' er valgt, virker knappen ikke.

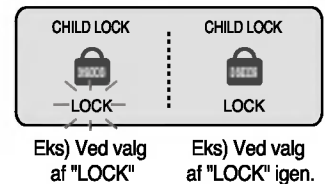

De andre funktioner

Advarsel om åben dør

- 3 advarsler lyder med intervaller på 30 sekunder, hvis der går et minut med døren til køleskabet og døren til hjemmebaren åben eller fuldstændig lukket.
- Kontakt dit lokale servicecenter, hvis advarslen fortsætter med at lyde, efter at døren er lukket.

Diagnosefunktion (fejlfinding)

- Diagnosefunktionen opdager automatisk fejl, hvis de opstår i produktet under brugen af køleskabet.
- Hvis der opstår en fejl i produktet, kan man ikke betjene det ved at trykke på knapperne, og de normale indikatorer vises ikke. Sluk ikke for strømmen med det samme i dette tilfælde, men kontakt dit lokale servicecenter. Det tager lang tid for en reparatør at finde fejlen, hvis der er slukket for strømmen til apparatet.

Alarm ved åben dør

Når der er opstået en fejl vil det ikke ændre temperaturindstillingen, hvis du trykker på knapperne. En alarm vil lyde 3 gange, hvis køleskabsdøren efterlades åben i mere end 1 minut. Denne alarm vil lyde med 30 sekunders mellemrum og stoppe, når døren lukkes. Hvis alarmen ikke stopper, når dørene til fryse- og køleafdelingen er lukkede, bør du kontakte dit servicecenter.

Selvdiagnose (fejlfinding) funktion

Selvdiagnose-funktionen slår til, når der opstår et problem i apparatet. Når der opstår en fejl i apparatet. Kontakt straks dit servicecenter uden at slukke for strømmen. Hvis der er slukket for strømmen, vil det tage længere tid for reparatøren at finde ud af, hvor fejlen er opstået.

Brug af ismaskine

- Fyld vand i isboksen i ismaskinen. Hvis den er helt fyldt med vand, vil isen ikke blive delt ret godt, og der kan løbe vand ned i isopbevaringsboksen, så isen klumper sig sammen.

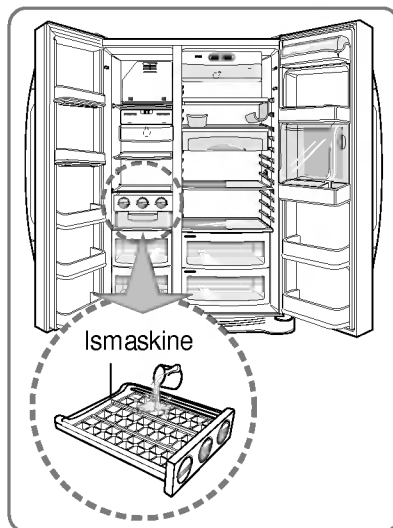

- Isen falder ned i isopbevaringsboksen, når du drejer på isdelerhåndtaget på ismaskinen.

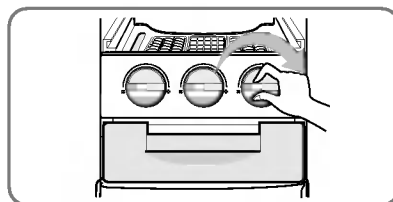

BEMÆRK

- Hvis du drejer på isdelerhåndtaget, før isen er helt frosset, kan det forårsage, at det overskydende vand løber ned i isopbevaringsboksen og får isen til at klumpe sig sammen.

Forfriskningsbar (Gælder kun nogle modeller)

Adgang

Åbn forfriskningsbarens låge

- Lågen giver adgang til forfriskningsbaren uden at køleskabsdøren behøver at åbnes, og det sparer på energien.
- Pæren inden i køleskabet lyser, når lågen til forfriskningsbaren åbnes.

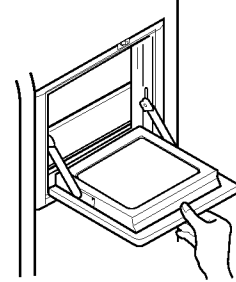

Fjern aldrig forfriskningsbarens indre dæksel

- Anvend aldrig forfriskningsbarens låge som skærebrædt, og sørg for ikke at beskadige den med skarpe redskaber.
- Hvil aldrig armene på lågen, og tryk aldrig hårdt nedad på den.

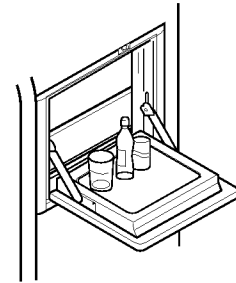

Brug forfriskningsbarens låge som hylde

- Forfriskningsbaren kan ikke fungere efter hensigten, hvis dækslet fjernes.

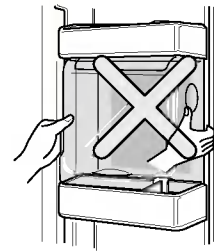

Placér aldrig tunge genstande på forfriskningsbarens låge, og lad aldrig børn hænge i lågen

- Forfriskningsbarens låge er ikke lejetøj – både lågen og de legende børn kan tage skade.

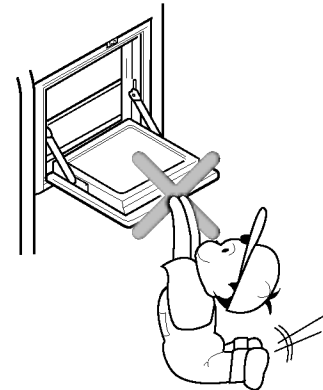

Glid-ind-under hylde**Hylder (Gælder kun nogle modeller)**

Du kan opbevare større ting, som f.eks. en stor beholder eller store flasker ved simpelthen at skubbe den forreste halvdel af hylden under den bageste halvdel af hylden. Træk den hen imod dig selv for at få hele hylden igen.

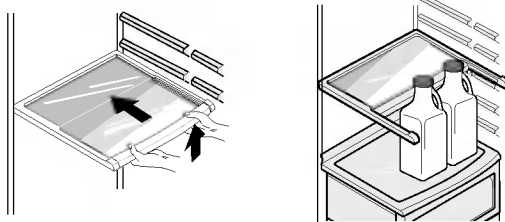
**Viinitelineen
sættø
(Type-1)**

Tässä viinitelineessä pulloja voi säilyttää vaakatasossa. Telineen voi kiinnittää mihin hyllyyn tahansa.

Viinitelineen asennus :

Vedä viinitelinettä alaspän kuten kuvassa ② sen jäkeen kun se on työnnetty hyllyn sivukiinnityksiin kuten kuvassa ① naksauttamalla ylöspän kuten kuvassa ①.

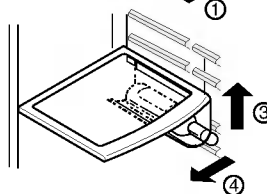
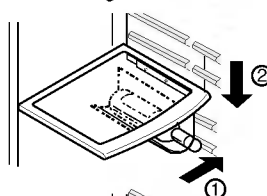
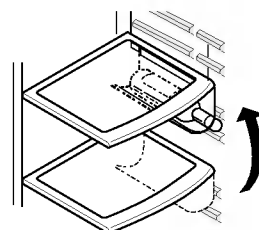
**Viinitelineen irrotus :**

Vedä viinitelinettä sisäänpän kuten kuvassa ④ sen jälkeen kun olet ottanut siitä otteen ylöspän kuvassa ③.

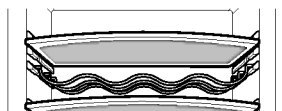
**(Type-2)**

Med denne vinreol kan flasker opbevares sidelæns.

Æggeboksen (gælder kun nogle modeller)

Du kan flytte æggebeholderen til det sted, du ønsker og vælge en anden beholder afhængig af mængden af æg.

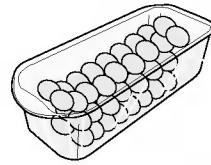

[Type-1]

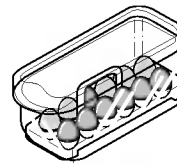

[Type-2]

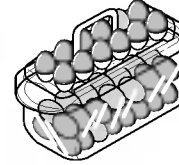

BEMÆRK

- Brug aldrig æggeboksen som isbeholder. Derved kan den let knække.
- Opbevar aldrig æggeboksen i fryseskabet eller i afdelingen for friske fødevarer.

Fugtighedskontrol i grøntsagsskuffen

For optimal opbevaring af frugt og grønt kan luftfugtigheden justeres ved hjælp af skydeknappen i venstre side foran på skuffen.

Høj luftfugtighed

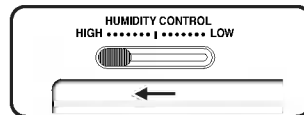

Lav luftfugtighed

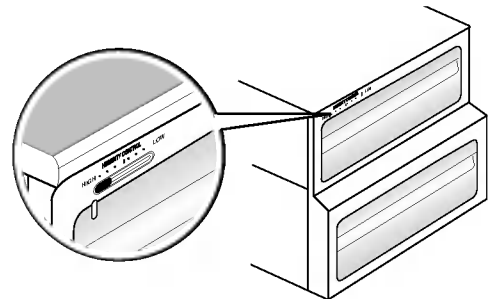
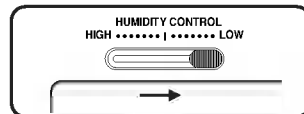

Skift mellem grøntsags- og kødskuffe

- Den nederste skuffe i køleskabet kan fungere både som grøntsagsskuffe og kødskuffe.

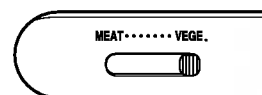

Grøntsagsskuffe

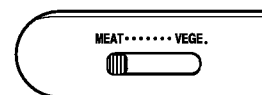
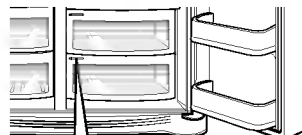

Kødskuffe

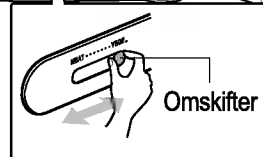

Omskifter



Kig altid på omskifteren, inden du lægger fødevarer i skuffen.

Når skuffen indstilles til kødvarer, opretholdes en temperatur, der er lavere end køleskabets generelle temperatur, så kød og fisk kan holde sig frisk længere.

BEMÆRK

- Grøntsager og frugt fryser, hvis omskifteren er indstillet på kød. Kontroller derfor altid omskifterens indstilling, inden du lægger fødevarer i skuffen.

Lugtfjerner (Gælder kun nogle modeller)

Systemet absorberer effektivt stærke lugte ved hjælp af en optisk katalysator. Lugtfjernerensystemet påvirker ikke fødevarerne.

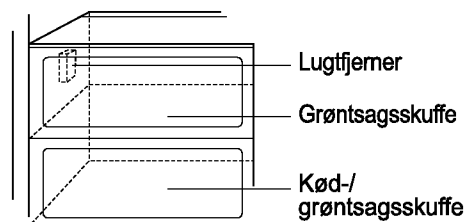

Sådan bruges lugtfjerner

- Lugtfjerner er fabriksinstalleret på køleskabets koldluftsindtag.
- Det er en god idé at opbevare fødevarer med en gennemtrængende lugt i lukkede beholdere. Ellers kan lugten optages af de øvrige fødevarer i skabet.

Placering af fødevarerne

(Se venligst produktkortet på side 92)

- Vinholder** Opbevaring af vin.
- Snackskuffe** Opbevaring af mindre fødevarer/produkter såsom brød, kager og snacks.
- Hylde i fryseskab** Opbevaring af frosne fødevarer såsom kød, fisk og is.
- Dørhylde i fryseskab**
 - Opbevaring af små frostpakker.
 - Temperaturen stiger som regel, når døren åbnes, så det er bedst ikke at opbevare langtidsholdbare fødevarer såsom is i dørhylden.
- Skuffe i fryseskab**
 - Opbevaring af kød, fisk, fjerkræ, der indpakket i fryseemballage.
 - Opbevaring af tørre fødevarer.
- Mejerihylde** Opbevaring af mejeriprodukter såsom smør og ost.
- Æggeboks** Placér æggeboksen efter ønske.
- Forfriskningsbar** Opbevaring af hyppigt anvendte fødevarer såsom drikkevarer.
- Hylde i køleskab** Opbevaring af salater og anden garniture med en passende afstand.
- Dørhylde i køleskab** Opbevaring af emballerede føde- eller drikkevarer såsom mælk, juice og øl.
- Grøntsagsskuffe** Opbevaring af grøntsager og frugt.
- Kød-/grøntsagsskuffe** Opbevaring af grøntsager, frugt, kød til optøning med mere – alt efter omskifterens indstilling.
Sørg for at kontrollere omskifterens indstilling, inden du lægger fødevarer i skuffen.

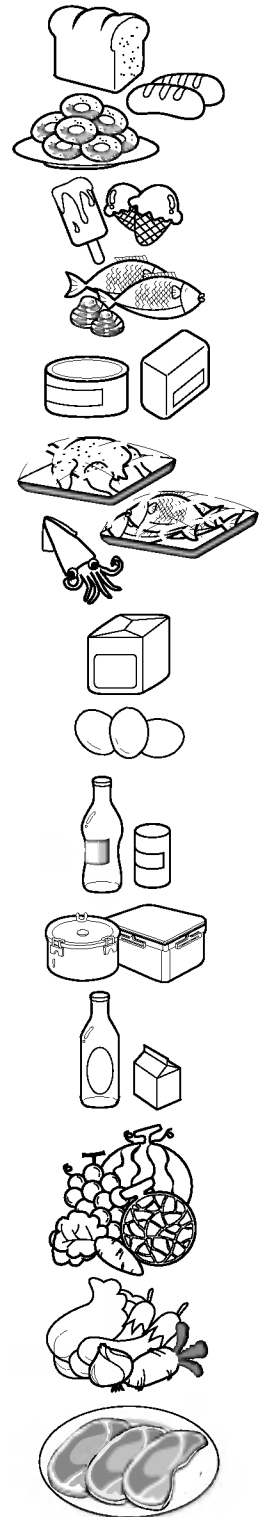

Opbevaring af fødevarer

- Opbevar friske fødevarer i køleskabet. Hvordan fødevarerne indfryses og optøs spiller en afgørende rolle for deres holdbarhed og smag.
- Brug ikke køleskabet til opbevaring af fødevarer, der let fordærves ved lave temperaturer (fx bananer og meloner).
- Varme fødevarer bør nedkøles, inden de anbringes i køleskabet, for ikke at ødelægge de øvrige fødevarer i køleskabet – og påvirke elforbruget negativt.
- Opbevar fødevarerne i køleskabet tildækket med husholdningsfilm eller i beholdere med låg. Dette vil forhindre, at fødevarernes væskeindhold fordamper, og bibeholde deres smag og næringsværdi.
- Blokér ikke udluftningsåbningerne med fødevarer. Når den kolde luft cirkulerer uhindret, holdes køleskabets temperatur jævn.
- Åbn ikke køleskabsdøren unødigt. Når døren åbnes, kommer der varm luft ind i køleskabet, og dermed stiger temperaturen.
- Fyld ikke dørhylden for meget, så døren ikke kan lukkes, fordi fødevarerne støder imod hylderne inden i skabet.

Fryseskab

- Opbevar ikke flasker i fryseskabet – de kan sprænges, når deres indhold indfryses.
 - Genfrys ikke optøede fødevarer. Ellers kan de miste smag og næringsværdi.
 - Læg frosne fødevarer såsom is, der skal opbevares i en længere periode, på hylderne inden i fryseskabet – ikke i dørhylden.
 - Rør ikke ved de kolde madvarer eller containere – særligt når de er lavet af metal – med våde hænder og sæt glasprodukter i fryserummet.
- Det er derfor, du kan få frostkuder, og de kan brække, når de er gennemfrosne, og på den måde forårsage legemlige skader.

Køleskab

- Læg ikke fugtige fødevarer på de øverste hylder i køleskabet. Ellers kan de indfryses, når de udsættes for den kolde luft.
- Rens altid fødevarerne, inden de lægges i køleskabet. Grøntsager og frugt bør vaskes og aftørres, og emballager bør aftørres, så tilstødende fødevarer ikke fordærves.
- Sørg altid for, at de æg, du opbevarer i æggeboksen er friske, og stil dem altid opret i boksen – så holder de sig friske i længere tid.

BEMÆRK

- Hvis kombiskabet er placeret i varme og fugtige omgivelser, vil hyppig åbning af døren eller opbevaring af mange grøntsager medføre kondensvand. Dette vil dog ikke påvirke kombiskabets ydeevne. Tør kondensvandet af med en fnugfri klud.

Afmontering

BEMÆRK

- Afmontering foretages i omvendt rækkefølge af montering. Sørg for at tage stikket ud af stikkontakten inden afmontering og montering. Forsøg aldrig at tvinge delene fra hinanden ved afmontering, da komponenterne kan tage skade af det.

Pære i fryseskab

Tag lampen ud ved at trække i den (③), mens De forsigtigt banker på lampedækslet og drejer det rundt (①, ②).

Drej pæren mod uret for at løsne den. Brug kun pærer på max. 40W, som kan købes hos forhandleren.

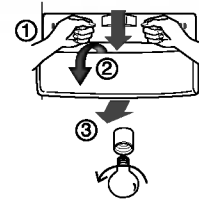

Hylde i fryseskab

Løft venstre side af hylden en anelse opad, skub den mod venstre (①), løft den helt op (②), og tag den ud af skabet.

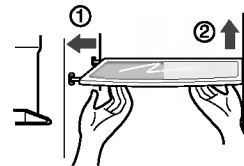

Dørhylde og ophæng

Løft dørhylden opad med begge hænder (①), og træk den udad (②).

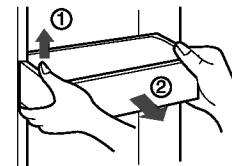

Pære i køleskab

Tryk på kanten under pærefaafskærmningens forside, og træk afskærmningen udad.

Drej pæren mod uret for at løsne den.

Brug kun pærer på max. 40 W, som kan købes hos forhandleren.

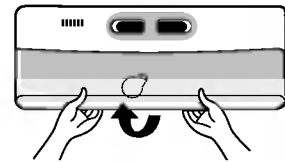

Forfriskningsbar

- Træk beholderen (①) opad.
- Adskil den øverste kurv fra forfriskningsbeholderen og træk så den midterste låge til forfriskningsbeholderen ud (②).
- Forfriskningsbeholderen kan fjernes ved at trække den opad.

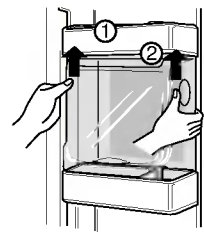

BEMÆRK

- Sørg for at afmontere komponenterne i køleskabsdøren, inden du afmonterer grøntsagsskuffen, snackskuffen og forfriskningsbarens dæksel.

Låg til grøntsagsskuffe

- Træk grøntsagsskuffen en anelse udad (①), løft den forreste del af skuffens låge opad (②), og fjern lågen.

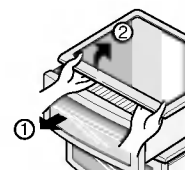

Generelle informationer

Ferieperioder

Under kortere ferier kan du med fordel lade kombiskabet køre normalt, mens du er væk. Læg de fødevarer, der kan fryses, i fryseskabet, så de holder sig længere.

Hvis du vil lukke ned for køleafdelingen, skal du fjerne alle fødevarer fra køleskabet, tage køleskabsstikket ud af stikkontakten, rengøre køleskabets indre grundigt og lade døren stå ÅBEN for at forhindre, at der opstår ubehagelige lugte.

Strømsvigt

Tilfælde af strømsvigt, som bliver udbedret i løbet af en time eller to, vil ikke påvirke temperaturen i kombiskabet.

Kombiskabets døre bør dog åbnes så få gange som muligt, mens strømmen er afbrudt.

Flytning

Fjern eller fastgør alle løse genstande inden i kombiskabet.

Drej skruedefødderne helt i bund for at undgå at beskadige dem.

Anti-kondensrør

Det kan ske, at kombiskabets ydervægge bliver varme – specielt når det lige er installeret.

Der er ingen grund til bekymring. Det skyldes, at det varme kølemiddel i anti-kondensrøret opvarmer ydersiden af køleskabet.

Forsigtig

- O-ringen, som er fremstillet af gummi og forhindrer elektriske gnister, skal kontrolleres.
- Undgå at berøre pæren, hvis den har været i lang tid, da den kan være meget varm.

Rengøring

Det er vigtigt at holde kombiskabet rent for at forhindre lugtgener. Spildte fødevarer bør straks fjernes, da disse kan ætse og plette plastoverfladerne, hvis de bliver siddende.

Udvendig rengøring

Rengør kombiskabets udvendige overflader med lunkent sæbevand eller opvaskemiddel.

Tør over med en ren, fugtig klud, og derefter med en tør klud.

Indvendig rengøring

Regelmæssig rengøring anbefales. Vask alle skuffer og hylder med en opløsning med varmt vand og tvekulsurt natron eller et andet mildt rengøringsmiddel. Tør over med en våd klud, og derefter med tør.

Efter rengøringen

Kontrollér, at strømkablet ikke er beskadiget, at stikket ikke er overophedet, og at stikket er sat korrekt i stikkontakten.

Advarsel

Tag altid stikket ud af stikkontakten, inden du gør rent i nærheden af elektriske komponenter, såsom pærer, kontakter og betjeningspanel.

Tør eventuelt overskydende vand eller fugt op med en svamp eller klud for at forhindre vand eller væske i at trænge ind i de elektriske komponenter og derved forårsage elektriske stød.

Anvend aldrig stålsvampe, børster, skrappe skurepulvere, stærke alkaliske opløsningsmidler eller brandbare eller giftige rengøringsmidler på nogen af overfladerne.

Berør ikke frosne overflader med våde eller fugtige hænder, da hænderne kan fryse fast på eller klæbe til ekstremt kolde overflader.

Fejlfinding

Gennemgå listen på denne og de følgende sider, inden du kontakter forhandleren. Det kan spare både tid og penge.

Listen omfatter de mest gængse problemer, som ikke kan henføres til fejl i materialer eller fremstilling.

Problem	Mulig årsag	Løsningsforslag
Kombiskabet virker slet ikke		
Kompressoren kører ikke	Termostaten er nulstillet.	Indstil termostaten. Se under opstart på side 68.
	Kombiskabet er ved at afrime.	Det er normalt ved et kombiskab med automatisk afrimning. Afrimningen sker med jævne mellemrum.
	Stikket er ikke sat i stikkontakten.	Sæt stikket korrekt i stikkontakten.
	Strømsvigt. Kontrollér, om der er strøm i resten af huset.	Kontakt eventuelt din lokale elforsyning.
Køleskabet kører for kraftigt eller for længe	Kombiskabet er større end det forrige.	Dette er normalt. Større og mere effektive kombiskabe kører længere end mindre enheder.
	Rumtemperaturen er høj, eller vejret er for varmt.	Det er normalt, at kombiskabet kører længere under disse forhold.
	Kombiskabet har for nylig været slukket i en længere periode.	Det tager nogle timer, inden kombiskabet har nået den rette temperatur.
	Der er lagt større mængder varme fødevarer i kombiskabet for nylig.	Varme fødevarer vil få kombiskabet til at køre længere, indtil den rette temperatur er nået.
	Dørene har været åbnet for tit eller for længe ad gangen.	Når der kommer varm luft ind i kombiskabet, skal det køre længere. Prøv at lade være med at åbne dørene så ofte eller lukke dem hurtigere.
	Køleskabs- eller fryseskabsdøren står på klem.	Sørg for, at kombiskabet er i vater. Sørg for, at dørene ikke blokeres af skabenes indhold. Se eventuelt afsnittet om "Åbning/lukning" på side 110.
	Temperaturindstillingen er for lav.	Indstil termostaten på en varmere temperatur, indtil den rette temperatur er nået.
	Køle- eller fryseskabets tætningsliste er snavset, slidt, sprækket eller dårligt tilpasset.	Rengør eller udskift tætningen. Hvis døren ikke lukker tæt, kører kombiskabet længere for at nå den rette temperatur.

Problem	Mulig årsag	Løsningsforslag
Temperaturen er for lav		
Temperaturen i fryseskabet er for lav, men temperaturen i køleskabet er tilpas	Temperaturen i fryseskabet er indstillet for lavt.	Indstil termostaten i fryseskabet på en varmere temperatur, indtil den rette temperatur er nået.
Temperaturen i køleskabet er for lav, men temperaturen i fryseskabet er tilpas	Temperaturen i køleskabet er indstillet for lavt.	Indstil termostaten i køleskabet på en varmere temperatur.
Fødevarerne i skufferne fryses	Temperaturen i køleskabet er indstillet for lavt.	Indstil termostaten i køleskabet på en varmere temperatur.
Kødet i kødskuffen fryses	Kød bør opbevares ved en temperatur, der ligger lige under frysepunktet for vand (0 °C) af hensyn til holdbarheden.	Det er normalt, at der dannes iskrystaller, som opstår på grund af kødets væskeindhold.
Temperaturen er for høj		
Temperaturen i køle- eller fryseskabet er for høj	Termostaten i køle- eller fryseskabet er indstillet for højt.	Indstil termostaten i køle- eller fryseskabet på en koldere temperatur, indtil den rette temperatur er nået.
	Termostaten i køleskabet er indstillet for højt. Køleskabets termostat påvirker også fryseskabets temperatur i en vis udstrækning.	Indstil termostaten i køleskabet på en koldere temperatur, indtil den rette temperatur er nået.
Temperaturer i køleskab eller fryser er for varm.	Døren har været åbnet for tit eller for længe ad gangen.	Der slipper varm luft ind i køleskabet, når døren åbnes. Prøv at lade være med at åbne døren så ofte.
	Døren står på klem.	Luk døren helt.
	Der er lagt større mængder varme fødevarer i køleskabet for nylig.	Køleskabet har brug for en vis tid til at nå den valgte temperatur.
	Køleskabet har for nylig været slukket i længere tid.	Det tager nogle timer, inden køleskabet har nået den rette temperatur.
Temperaturen i køleskabet er for høj, men temperaturen i fryseskabet er tilpas	Termostaten i køleskabet er indstillet for højt.	Indstil termostaten i køleskabet på en koldere temperatur.

Problem	Mulig årsag	Løsningsforslag
Lyde og støj		
Højere støjniveau, når kombiskabet kører	Moderne køle- og fryseskabe har større opbevaringskapacitet og kører ved mere jævne temperaturer end tidligere.	Det er helt normalt med et højere støjniveau.
Højere støjniveau, når kompressoren går i gang	Kombiskabet kører under højere tryk ved opstarten af en cyklus.	Dette er normalt. Støjniveauet falder efterhånden.
Vibrationer eller resonans	Gulvet er ujævnt eller ustabil.	Sørg for, at gulvet er jævnt og solidt og understøtter kombiskabet, som det skal.
	Kombiskabet vipper på gulvet, når kompressoren kører.	
	Genstande oven på kombiskabet rasler.	Flyt genstandene.
	Service eller beholdere vibrerer på hylderne inden i kombiskabet.	Det er normalt, at service og lignende kan vibrere en anelse. Flyt lidt på servicet. Sørg for, at kombiskabet er i vater og står solidt på gulvet.
	Kombiskabet berører væggen eller et køkkenmodul.	Flyt kombiskabet, så det ikke berører væggen eller køkkenmodulet.
Vand/fugt/is inden i kombiskabet		
Der samler sig kondensvand på kombiskabets indervægge	Varmt og fugtigt vejr øger dannelsen af rim og kondensvand inden i kombiskabet.	Dette er helt normalt.
	Døren står på klem.	Se eventuelt afsnittet om "Åbning/lukning af døre".
	Dørene har været åbnet for tit eller for længe ad gangen.	Prøv at lade være med at åbne dørene så ofte.
Vand/fugt/is uden på kombiskabet		
Der dannes kondensvand uden på kombiskabet eller mellem dets døre	Luftfugtigheden er høj.	Dette er helt normalt i fugtigt vejr. Når luftfugtigheden formindskes, bør kondensvandet fordampe.
	Hvis døren står på klem, mødes den kolde luft inden i kombiskabet med den varme luft uden for.	Luk døren helt.

Problem	Mulig årsag	Løsningsforslag
Dårlig lugt inden i kombiskabet	Kombiskabets indre trænger til rengøring.	Rengør kombiskabet indvendig med en svamp og varmt vand blandet med tvekulsurt natron.
	Kombiskabet indeholder stærkt lugtende fødevarer.	Dæk fødevarerne helt til.
	Visse beholdere og indpakkingsmaterialer frembringer lugt.	Brug andre typer beholdere og indpakkingsmaterialer.
Åbning/lukning af døre og skuffer		
Døren(e) kan ikke lukkes helt	Fødevarer i skabet holder døren åben.	Flyt de fødevarer, der forhindrer døren i at lukke.
	Den ene dør blev lukket for hårdt, hvorved den anden dør gik på klem.	Luk begge døre blidt.
	Kombiskabet er ikke i vater. Det vipper på gulvet, når det skubbes let.	Regulér skruefødderne.
	Gulvet er ujævnt eller ustabil. Kombiskabet vipper på gulvet, når det skubbes let.	Sørg for, at gulvet er jævnt og understøtter kombiskabet, som det skal. Kontakt en tømrer, som kan udbedre fjedring eller hældning på gulvet.
	Kombiskabet berører væggen eller et køkkenmodul.	Flyt kombiskabet en anelse.
Skufferne glider ikke let	Indholdet berører hylden oven over skuffen.	Tag nogle af madvarerne ud af skuffen.
	Skuffens glideskinne er snavset.	Rengør skuffen og glideskinnen.

Øvrige

Vær venlig at læse denne manual grundigt.

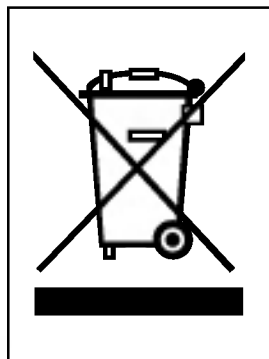
**SÅDAN SMIDER DU DIT GAMLE APPARAT UD**

1. Når der er et tegn med et kryds over en skraldespand, betyder det, at produktet er omfattet af EU-direktiv 2002/96/EC.
2. Alle elektriske og elektroniske produkter skal smides ud et andet sted end gennem den kommunale affaldsordning ved hjælp af specielle indsamlingsfaciliteter, der er organiseret af staten eller de lokale myndigheder.
3. Korrekt bortskaffelse af dit gamle apparat er med til at forhindre mulige skadevirkninger på miljøet og menneskelig sundhed.
4. Mere detaljerede oplysninger om bortskaffelse af dit gamle apparat kan fås ved at kontakte dit lokale kommunkontor, renovationselskab eller den butik, hvor du købte produktet.

Sisällysluettelo

Esittely

Aluksi	91
Tärkeitä turvallisuusohjeita	91
Osien nimitykset	93

Asennus

Sijoituspaikka	94
Ovien irrotus	95
Ovien kiinnitys	96
Korkeuden säätö	96

Käyttö

Aloitus	97
Lämpötilojen ja toimintojen säädöt	97
Jään valmistus	99
Virvokeosasto (Ei ole kaikissa malleissa)	100
Hyllyt (Ei ole kaikissa malleissa)	101
Viiniteline (Ei ole kaikissa malleissa)	101
Munakotelo (Ei ole kaikissa malleissa)	102
Vihanneslaatikon kosteuden säätö	102
Laatikon vaihto vihanneksilta lihalle ja päinvastoin	102
Hajunpoistaja (Ei ole kaikissa malleissa)	103

Ehdotuksia elintarvikkeiden säilytyksestä

Elintarvikkeiden sijoitus	104
Elintarvikkeiden säilytys	105

Hoito ja huolto

Osien irrotus	106
Yleisiä tietoja	107
Puhdistus	107
Vianetsintä	108

Aluksi

Malli- ja sarjanumerot löytyvät tämän laitteen sisäkuoresta tai jääkaappiosaston takaa. Nämä numerot ovat yksilöllisiä tälle laitteelle, eikä niillä ole merkitty muita laitteita. Kirjoita pyydetyt tiedot muistiin tähän ja säilytä tämä opaskirjanen pysyvänä tallenteena ostamastasi laitteesta. Niitä ostosittteesi tähän.

Ostopäivämäärä : _____
 Laitteen myyjäliike : _____
 Myyjäliikkeen osoite : _____
 Myyjäliikkeen puhelin : _____
 Mallinumero : _____
 Sarjanumero : _____

Tärkeitä turvallisuusohjeita

Tämä jääkaappi tulee ennen sen käyttöä asentaa ja sijoittaa oikein asennusohjeiden mukaisesti.

Älä koskaan irrota jääkaapin verkkojohtoa pistorasiasta vetämällä verkkojohdosta. Ota aina tukeva ote pistokkeesta ja vedä se suoraan ulos pistorasiasta.

Siirtäessäsi laitetta kauemmas seinästä varo jättämästä verkkojohtoa alle tai vaurioittamasta sitä muuten.

Kun jääkaappi on toiminnassa, älä kosketa pakastinosaston kylmiä pintoja erityisesti kosteilla tai märillä käsillä. Iho voi tarttua kiinni näihin erittäin kylmiin pintoihin.

Irrota verkkojohto pistorasiasta laitteen puhdistusta tai muuta hoitoa varten. Älä koskaan kosketa verkkojohtoa märin käsin, koska voit saada sähköiskun tai muun vamman.

Älä koskaan vaurioita, muuta, taivuta tiukalle mutkalle tai kierrä verkkojohtoa, koska vaurioitunut verkkojohto saattaa aiheuttaa tulipalon tai sähköiskun. Laitteen maadoitus voi myös muuttua epäilyttäväksi.

Älä koskaan sijoita lasitavaroita pakastimeen, koska ne saattavat rikkoutua niiden sisällön jäätyessä.

Laitetta ei ole tarkoitettu pikkulasten tai muuten heikkojen henkilöiden käyttöön ilman opastusta.

Pikkulapsia tulee neuvoa sen varmistamiseksi, että he eivät leiki laitteella.

Mikäli mahdollista liitä jääkaappi omaan erilliseen sähköpistorasiaansa, jolla estetään sitä ja kodin muita sähkölaitteita tai valoja aiheuttamasta ylikuormitusta, joka voisi saada aikaan sähkökatkon.

Jääkaappipakastin tulee sijoittaa niin, että verkkovirran varokkeeseen pääsee nopeasti käsiksi, jos virta täytyy katkaista onnettomuuden sattuessa.

Vaurioituneen verkkojohdon vaihto täytyy vaaran välttämiseksi antaa valmistajan tai sen huoltopisteen tai vastaavasti ammattitaitoisen henkilön tehtäväksi.

Älä muokkaa virtajohtoa tai pidennä sitä.

- Se aiheuttaa sähköiskun tai tulipalon.







**Älä käytä
jatkoverkkojohtoa**

Varokkeen sijainti

**Verkkojohdon
vaihto**

⚠ Varoitus

Varoitus

-  Pidä laitteen ulkokuoren tai sisäisen rakenteen tuuletusaukot vapaina tukoksista.
-  Älä käytä sulattamisen vauhdittamiseen mekaanisia laitteita tai muita kuin valmistajan suositamia keinoja.
-  Älä vaurioita kylmänesteen kiertopiiriä.
-  Älä käytä laitteen elintarvikkeiden varasto-osastoissa sähkölaitteita, elleivät ne ole valmistajan suositamaa tyyppiä.
-  Laitteessa käytetty kylmäaine ja eristeen paisutuskaasu edellyttävät hävityksessä erityistoimia. Hävitettäessä laitetta neuvotelkaa huollon tai vastaavasti ammattitaitoisen tahon kanssa.



Tämä laite sisältää kylmäaineena pienen määrän isobutaania (R600a), erittäin luontoystävällistä maakaasua, mutta joka on myös tulenarkaa. Laitetta kuljetettaessa ja asennettaessa tulee huolehtia siitä, ettei mikään jääkaapin osa vaurioidu. Putkista ulos ruiskahtava kylmäaine voi syttyä tuleen tai aiheuttaa silmävamman. Havaittaessa vuoto on vältettävä avotulia tai mahdollisia syttymislähteitä sekä tuuletettava useiden minuuttien ajan huonetta, jossa laite on.

Tulenaran kaasuilmasen muodostumisen estämiseksi jääkaapin vuodon mahdollisesti sattua riippuu sen huoneen koko, jossa laite saattaa sijaita, käytetyn kylmäaineen määrästä. Huoneessa täytyy olla 1 m² jokaista laitteen sisällä olevaa 8 grammaa R600a-kylmäainetta kohti. Jokaisen laitteen kylmäaineen määrä ilmoitetaan tyyppikilvessä laitteen sisällä. Älä koskaan käynnistä laitetta, jossa on mitään merkkejä viasta. Jos on epäilyksiä, ota yhteys jälleenmyyjään.

Varoitus lasten jäämisestä loukkuun

VAARA : Vaara lasten jäämisestä loukkuun.

Ennen kuin hävität vanhan jääkaappisi tai pakastimesi :

Irrota ovet

Jätä hyllyt paikoilleen estämään lasten helppo kiipeäminen sisälle.

Laitetta ei ole tarkoitettu pikkulasten tai muuten heikkojen henkilöiden käyttöön ilman opastusta.

Pikkulapsia tulee neuvoa sen varmistamiseksi, että he eivät leiki laitteella.

Älä säilytä

Älä säilytä tai käytä bensiiniä tai muita herkästi syttyviä höyryjä ja nesteitä tämän tai minkään muun laitteen lähellä.

Maadoitus (maatto)

Oikosulun sattuessa maadoitus vähentää sähköiskun vaaraa tarjoamalla sähkövirralle toisen kulkureitin maadoitusjohtoa pitkin.

Tämä laite on maadoitettava mahdollisen sähköiskun estämiseksi.

Maadoitetun pistotulpan väärä käyttö voi aiheuttaa sähköiskun. Kysy neuvoa valtuutetulta sähkö- tai huoltoasentalta, jos et ymmärrä täysin maadoitusohjeita tai jos epäilet, että laite ei ole kunnolla maadoitettu.

Osien nimitykset

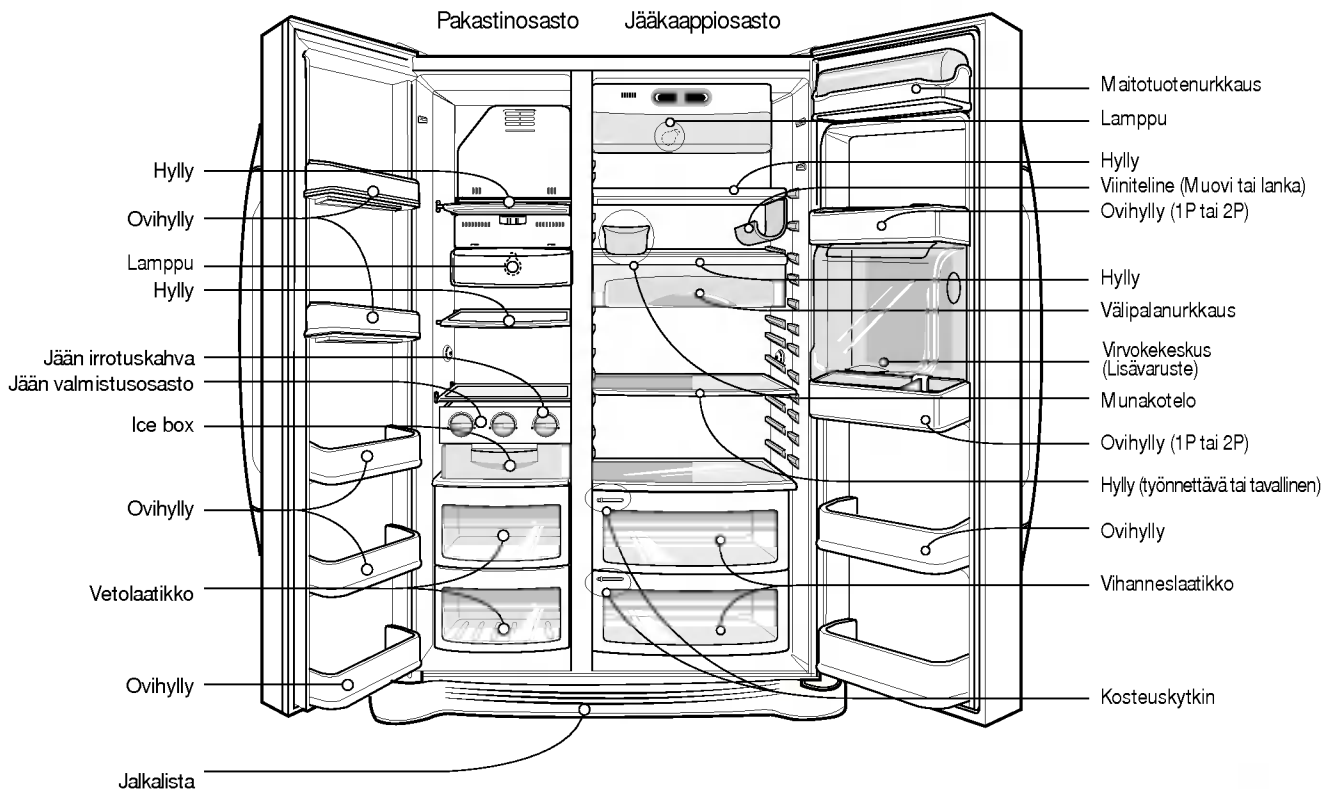

HUOMAUTUS

- Jos toteat joidenkin osien puuttuvan laitteestasi, ne saattavat olla sellaisia, joita käytetään vain toisissa malleissa.

Sijoituspaikka

Valitse hyvä sijainti

1. Sijoita laite niin, että sitä on helppo käyttää.
2. Vältä sijoittamasta laitetta lähelle lämmönlähteitä, suoraan auringonpaisteeseen tai kosteaan paikkaan.
3. Tehokkaan toiminnan varmistamiseksi ilman täytyy päästä kiertämään kunnolla laitteen ympärillä.
Jos laite sijoitetaan seinän upotukseen, jätä vähintään 30 cm vapaata tilaa laitteen yläpuolelle ja vähintään 5 cm vapaata tilaa laitteen ja seinien väliin.
Laite tulee kohottaa 2,5 cm ylös lattiasta ja erityisesti, jos alla on matto.
4. Tärinän välttämiseksi laitteen tulee olla täysin pystyasennossa.
5. Älä asenna laitetta alle 5°C lämpötilaan. Se saattaa heikentää laitteen toimintaa.

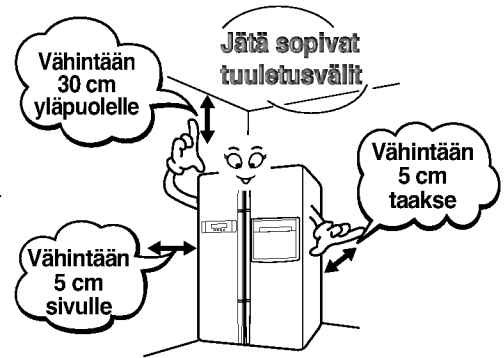

Eliminação do aparelho antigo

Este aparelho contém fluidos (líquido de refrigeração, lubrificante) e é feito de componentes e materiais que são reutilizáveis e/ou recicláveis.

Todos os materiais importantes devem ser enviados para o centro de recolha de materiais para eliminar e podem ser reutilizados após terem sido processados (reciclagem). Para os recuperar, por favor contacte a agência local.

⚠ Varoitus

Ovien irrotus

Sähköiskun vaara

Älä liitä laitetta sähköverkkoon ennen asennusta. Sähkövirta asennuksen aikana voi aiheuttaa vakavan vamman tai kuoleman.

Jos asennuspaikan ovi on liian kapea jääkaapille, irrota jääkaapin ovi ja vie kaappi ovesta sivuttain.

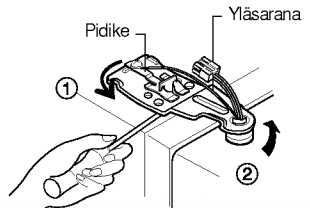
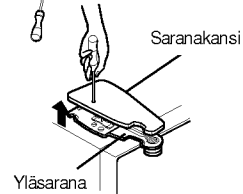
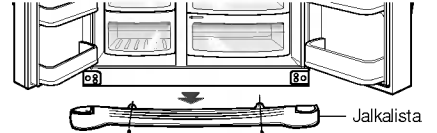

Irrota jalkalista

Irrota jalkalista nostamalla sitä ylöspäin.

Irrota pakastinosaston ovi

1) Irrota saranan suojus löysäämällä ruuvit. Irrota sen jälkeen kaikki liitäntäjohdot maattojohtoa lukuun ottamatta.

2) Irrota pidike kiertämällä sitä vastapäivään (①) ja nosta sitten yläsarana ylös (②).

HUOMAUTUS

- Irrottaessasi yläsaranaa varo, ettei ovi samalla kaadu eteenpäin.

3) Irrota pakastinosaston ovi nostamalla sitä ylöspäin.

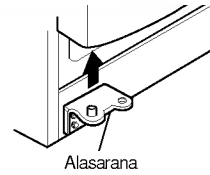

Irrota jääkaappiosaston ovi

1) Löysää saranan suojuksen ruuvit ja irrota suojus. Irrota liitäntäjohto, jos sellainen on, maattojohtoa lukuun ottamatta.

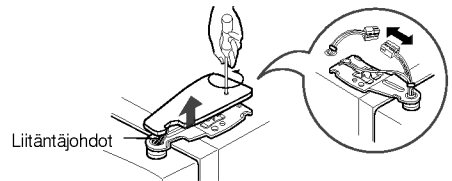

2) Irrota pidike kiertämällä sitä myötäpäivään (①), ja irrota sitten yläsarana nostamalla sitä ylöspäin (②).

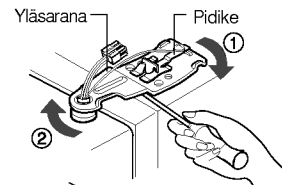

3) Irrota jääkaappiosaston ovi nostamalla ylöspäin.

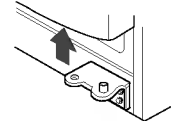

Vie jääkaappi sisään

Vie jääkaappi sivuttain sisään ovesta, kuten kuvassa oikealla esitetään.

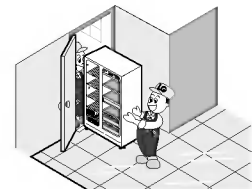

Ovien kiinnitys

Kun kaappi on viety ovesta sisään, asenna ovet takaisin päinvastaisessa järjestyksessä kuin irrotus tapahtui.

Korkeuden säätö

Tasaa ovet työntämällä uraruuviavain (lattapäinen) vasemman korkeudensäätöruuvien koloon ja kierrä ruuvia nuolen suuntaan (↺).

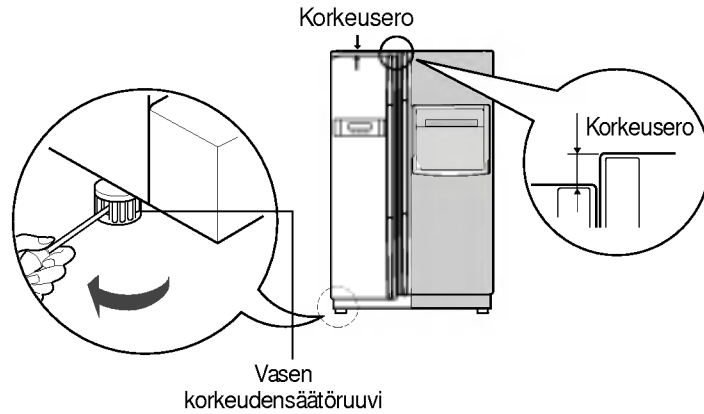

Tasaa ovet työntämällä uraruuviavain (lattapäinen) oikeanpuoleisen korkeudensäätöruuvien koloon ja kierrä ruuvia nuolen suuntaan (↺).

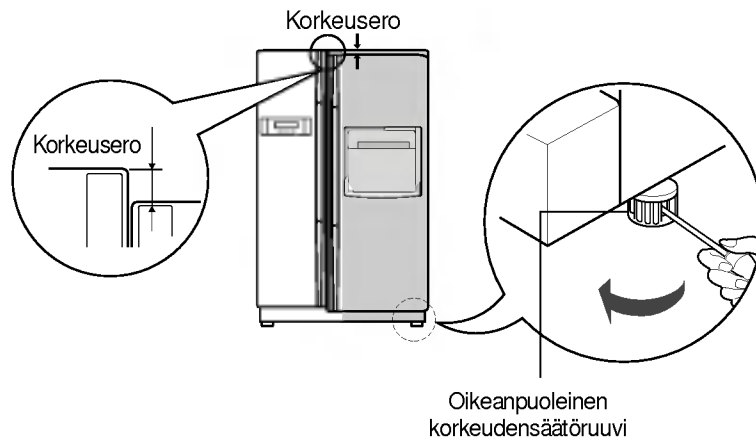

Jos pakastinosaston ovi on alempana kuin jääkaappiosaston ovi

Jos pakastinosaston ovi on ylempänä kuin jääkaappiosaston ovi

Kun ovien korkeudet on tasattu

Seuraavaksi

Jääkaapin ovet sulkeutuvat pehmeästi, jos etuosaa kohotetaan säätämällä korkeudensäätöruuvia Jos ovet eivät sulkeudu kunnolla, laitteen suorituskyky voi heikentyä.

1. Pyyhi pois kuljetuksen aikana kertynyt pöly ja puhdista laite perusteellisesti.
2. Asenna varusteet, kuten viiniteline, haihdutusaltaan kansi jne., oikeille paikoilleen. Ne on mahdollisten kuljetusvaurioiden estämiseksi pakattu yhteen.
3. Liitä verkkojohto tai pistoke pistorasiaan. Älä liitä muita laitteita samaan pistorasiaan.
4. Anna laitteen käydä 2-3 tuntia ennen käytön aloitusta. Varmista kunnollisen jäähdytyksen alkaminen tarkistamalla kylmän ilman virtaus pakastinosastossa. Laitteesi on nyt valmis käyttöön.

Aloitus

Kun jääkaappi on asennettu anna sen vakiintua normaaliin käyttölämpötilaansa 2-3 tunnin ajan ennen kuin täytät sen tuoreilla tai pakastetuilla elintarvikkeilla. Jos toiminta keskeytyy, odota 5 minuuttia ennen uutta käynnistystä.

Lämpötilojen ja toimintojen säädöt

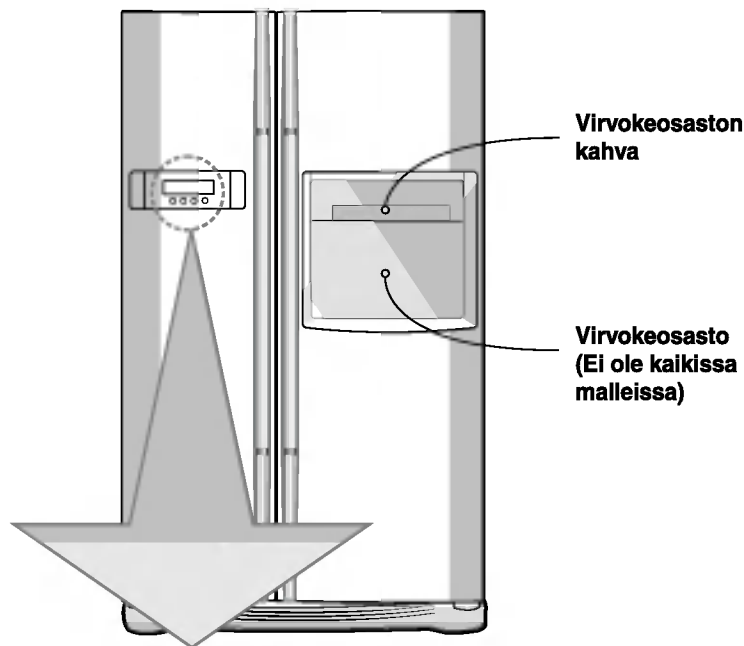

Valinnainen	Funktion displaypanel	
Tyyppi 1		
Tyyppi 2		

Voit säätää pakastintilan ja jääkaappitilan lämpötilat erikseen.

Näin säädetään pakastinosaston lämpötila



Valinnainen	Tyyppi 1	Tyyppi 2
PAK LÄMP	-19°C	MAX : : MIN
Keski(-19°C) → Keskivahva(-22°C) → Vahva(-23°C) → Heikko(-15°C) → Keskiheikko(-17°C)		

Näin säädetään jääkaappiosaston lämpötila

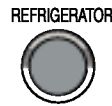

Valinnainen	Tyyppi 1	Tyyppi 2
JÄÄK LÄMP	3°C	MAX : : MIN
Keski(3°C) → Keskivahva(2°C) → Vahva(0°C) → Heikko(6°C) → Keskiheikko(4°C)		

* Aina nuppia painettaessa asetus toistuu järjestyksessä (Keski) → (Keskivahva) → (Vahva) → (Heikko) → (Keskiheikko).

- Todellinen sisälämpötila vaihtelee riippuen ruokien tilasta, koska ilmaistu asetuslämpötila on tavoitelämpötila, eikä jääkaapin varsinainen lämpötila.
- Aluksi jääkaappi toimii heikosti. Säädä lämpötila kuten yllä sen jälkeen kun jääkaappia on käytetty vähintään 2-3 päivää.

Pikapakastin

Tämä toiminto valitaan haluttaessa pikapakastaa.

- "On" toistuu aina painettaessa painiketta ().
- Nuolimerkki on näkyvässä On-tilassa, kun valitaan käyttöön "Erikoisjäähdytys" (Special Refrigeration).
- Kun kiinteä aika ylittyy, pikapakastustoiminto kytkeytyy automaattisesti pois päältä.

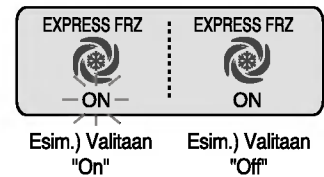

Lukitus

Tämä painike estää muiden painikkeiden käytön.

- Painettaessa -painiketta toistuvasti vuorottelevat tilat lukittu ja vapautettu.
- Kun on valittu "LOCK"-lukitustila, eivät muut painikkeet toimi niitä painettaessa.

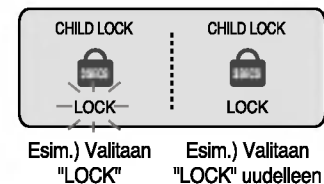

Muut toiminnot

Ovi auki -varoitus

- 3 merkkiäntä varoittaa 30 sekunnin välein, jos minuutti on kulunut jääkaapin oven avauksesta eikä sitä ole täysin suljettu.
- Ota yhteys huoltopisteeseen, jos varoitusmerkkiäni jatkuu sen jälkeen kun ovi on suljettu.

Diagnostiikkatoiminto (vikailmaisu)

- Diagnostiikkatoiminto havaitsee automaattisesti vian, joka tuotteessa ilmenee jääkaappia käytettäessä.
- Jos vikaa ilmenee, tuote ei toimi nuppeja painettaessa eikä normaaleja merkkejä näytetä. Tässä tapauksessa älä katkaise virtaa, vaan soita välittömästi huoltopisteeseen. Jos laitteesta katkaistaan virta, huollon asentajalta kuluu paljon aikaa viallisen osan löytämiseen.

Ovi auki -merkkiäni

Merkkiäni kuuluu 3 kertaa, jos jääkaapin ovi jätetään auki yli minuutiksi. Tämä merkkiäni soi 30 sekunnin välein ja loppuu, kun ovi suljetaan. Jos merkkiäni ei lopu, vaikka pakastimen ja jääkaappiosaston ovet ovat kiinni, ota yhteys huoltopisteeseen.

Diagnostiikkatoiminto (vikailmaisu)

Omadiagnostiikkatoiminto käynnistyy, kun laitteeseen tulee vika. Kun laitteeseen tulee vika. Ota välittömästi yhteys huoltopisteeseen, mutta älä kytke sähkövirtaa pois päältä. Jos virta on katkaistu, huoltoasentajalta kuluu enemmän aikaa löytää vika.

Minkään toimintonupin painaminen ei muuta lämpötilan asetuksia vian sattuessa.

Jään valmistus

Jään valmistus

- Täytä jäänurkkauksen jääkotelo vedellä. Jos kotelo on täynnä vettä, jää ei irtoa kunnolla ja valuva vesi voi tehdä jäästä paakkuista.

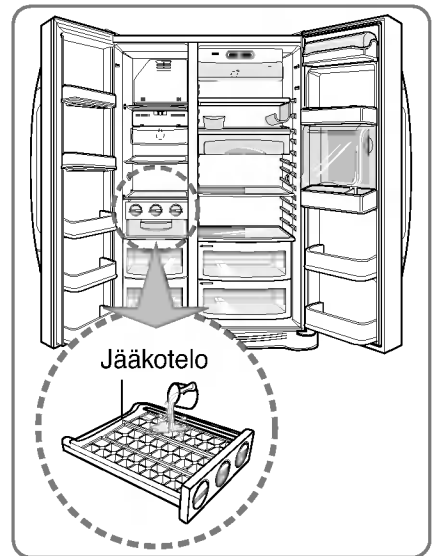

- Jää putoaa jään varastolaatikkoon kierrettäessä jääosaston jäänirrotuskahvaa.

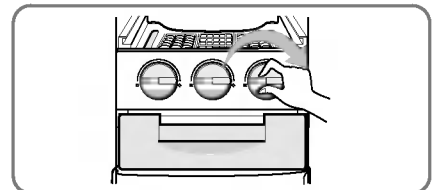

HUOMAUTUS

- Jos jäänirrotuskahvaa kierretään ennen kuin jää on täysin jäätynyttä, saattaa jäljellä oleva vesi tippua jään varastolaatikkoon ja paakkuunnuttaa jään.

Virvokeosasto (Ei ole kaikissa malleissa)

Käyttöohje

Avaa virvokeosaston luukku.

- Virvokeosastoon pääsee avaamatta jääkaapin ovea, jolloin energiaa säästyy.
- Virvokeosaston sisävalo syttyy, kun virvokeosaston luukku avataan. Näin sisältöä on helppo tarkkailla.

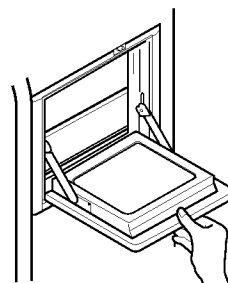

Virvokeosaston luukku voi käyttää laskualustana

- Älä koskaan käytä virvokeosaston luukku leikkuulautana ja varo vaurioittamasta sitä terävillä esineillä.
- Älä koskaan paina sitä käsivarsillasi tai muutenkaan paina sitä liikaa.

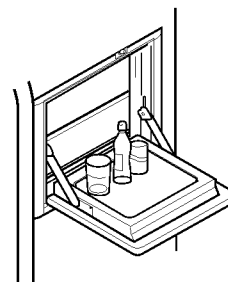

Älä koskaan irrota virvokeosaston sisäkantta

- Virvokeosasto ei toimi oikein ilman sisäkantta.

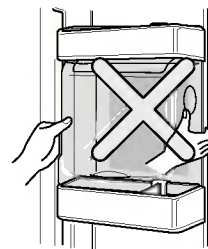

Älä koskaan aseta raskaita esineitä virvokeosaston luukulle tai salli lasten roikkua siinä.

- Virvokeosaston luukku saattaa vaurioitua ja sen lisäksi lapset saattavat satuttaa itsensä.

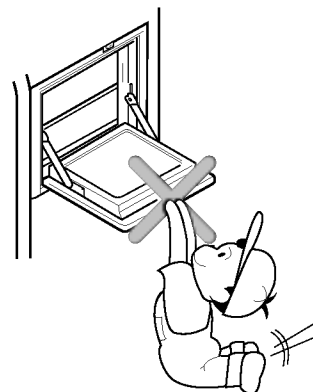

Hyllyt (Ei ole kaikissa malleissa)

Alle liukuva hylly

Voit säilyttää korkeita astioita, kuten 4 litran kannun tai pulloja työntämällä hyllyn etupuoliskon hyllyn takapuoliskon alle. Palauta hylly kokonaiseksi vetämällä itseäsi kohti.

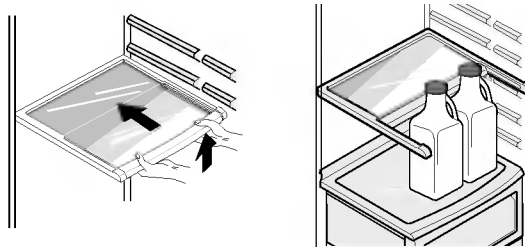

Viiniteline (Ei ole kaikissa malleissa)

Viinitelineen säätö (Tyyppi 1)

Tässä viinitelineessä pulloja voi säilyttää vaakatasossa. Telineen voi kiinnittää mihin hyllyyn tahansa.

Viinitelineen asennus :

Vedä viinitelinettä alaspäin kuten kuvassa ② sen jälkeen kun se on työnnetty hyllyn sivukiinnityksiin kuten kuvassa ① naksauttamalla ylöspäin kuten kuvassa ①.

Viinitelineen irrotus :

Vedä viinitelinettä sisäänpäin kuten kuvassa ④ sen jälkeen kun olet ottanut siitä otteen ylöspäin kuvassa ③.

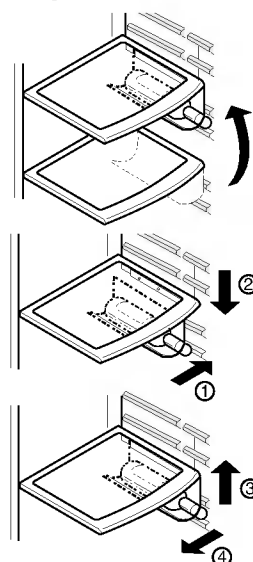

(Tyyppi 2)

Pulloja voi säilyttää tässä viinitelineessä vaakasuorassa asennossa.

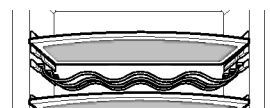

Munakotelo (Ei ole kaikissa malleissa)

Voit siirtää munakotelon haluamaasi paikkaan ja valita toisenmuotoisen kotelon munien määrän mukaan.

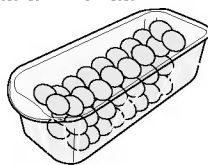

[Tyyppi 1]

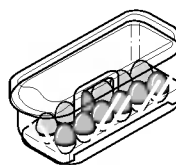

[Tyyppi 2]

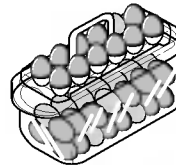

HUOMAUTUS

- Älä koskaan käytä munakoteloja jään varastolaatikkona. Se saattaa rikkoutua.
- Älä koskaan säilytä munakoteloita pakastinosastossa tai tuoretuotesastossa.

Vihanneslaatikon kosteuden säätö

Kosteutta säädetään siirtämällä kosteudensäätökytkintä vasemmalle tai oikealle säilytettäessä vihanneksia tai hedelmiä.

Suuri kosteus

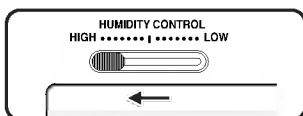

Pieni kosteus

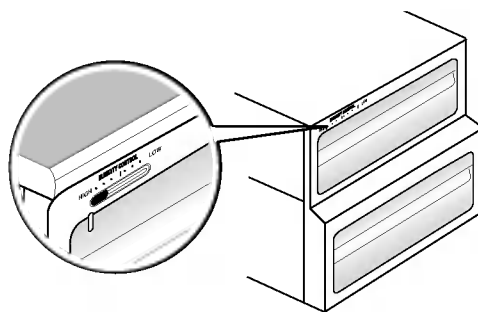
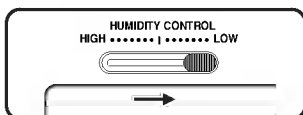

Laatikon vaihto vihanneksilta lihalle ja päinvastoin

- Jääkaapin alimman vetolaatikon voi muuntaa vihanneksilta lihalle ja päinvastoin.

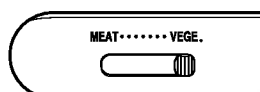

Vihannesosasto

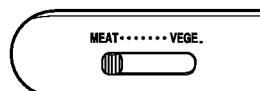

Lihaosasto

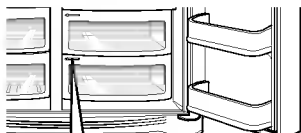

Tarkista muunnoskytkimen asento ennen elintarvikkeiden säilytystä.

Lihaosastossa lämpötila pysyy alaisempana kuin jääkaappiosastossa, joten liha tai kala säilyy kauemmin tuoreena.

HUOMAUTUS

- Vihannekset tai hedelmät jäätyvät, jos muunnoskytkin on asetettu asentoon lihaosasto. Joten tarkista se ennen elintarvikkeiden säilytystä.

Hajunpoistaja (Ei ole kaikissa malleissa)

Tämä järjestelmä imee tehokkaasti vahvoja hajuja optista katalyyttiä käyttäen. Tämä järjestelmä ei vaikuta säilytettyihin elintarvikkeisiin millään tavalla.

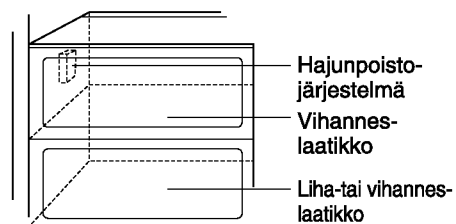







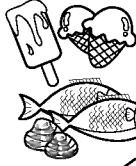
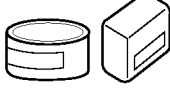
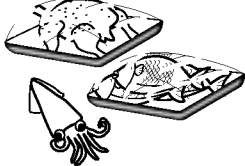

Hajunpoisto-järjestelmän käyttö

- Järjestelmää ei tarvitse asentaa erikseen, koska se on asennettu valmiiksi jääkaappiosaston viileän ilman tulokanavaan.
- Käytä väkevätuoksuisien elintarvikkeiden säilyttämiseen kannellisia ja suljettuja astioita. Muuten niiden tuoksut voivat imeytyä osaston muihin elintarvikkeisiin.

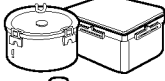
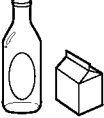
Elintarvikkeiden sijoitus

(Katso kohdasta "Osien nimitykset")

Viiniteline	Säilytä viiniä.	
Välipalalaatikko	Säilytä pienelintarvikkeita, kuten leipää, välipaloja jne..	
Pakastinosaston hylly	Säilytä pakastettuja elintarvikkeita, kuten lihaa, kalaa, jäätelöä, pakastettuja välipaloja jne..	
Pakastinosaston ovihylly	<ul style="list-style-type: none"> ▪ Säilytä pieniä pakastepakkauksia. ▪ Lämpötila saattaa nousta, kun ovi avataan. Joten älä säilytä pitkäaikaisia elintarvikkeita, kuten jäätelöä jne.. 	
Pakastinosaston laatikko	<ul style="list-style-type: none"> ▪ Säilytä lihaa, kalaa, kanaa jne. kelmuun käärittyinä. ▪ Säilytä kuivana. 	
Maitotuoteturkkaus	Säilytä maitotuotteita kuten voita, juustoa jne..	
Munakotelo	Sijoita tämä munakotelo sopivaan paikkaan.	
Virvokekeskus	Säilytä usein käytettyjä pienelintarvikkeita, virvokeita jne..	
Jääkaappiosaston hylly	Säilytä jälki- tai muita ruokia sopivin etäisyyksin.	
Jääkaappiosaston ovihylly	Säilytä pieniä elintarvikkepakkauksia tai juomia, kuten maitoa, mehua, olutta jne..	
Vihanneslaatikko	Säilytä vihanneksia tai hedelmiä.	
Vihanneslaatikko/ lihalaatikko muunnosnurkkaus	Säilytä vihanneksia, hedelmiä, sulatettavaa lihaa, raakaa kalaa jne. asettamalla muunnoskytkin vastaavasti. Tarkista muunnoskytkimen asento ennen elintarvikkeiden säilytystä.	
		

Elintarvikkeiden säilytys

- Säilytä tuore-elintarvikkeita jääkaappiosastossa. Ruoan tuoreuden ja maukkauden säilymisen kannalta on tärkeää se, kuinka sitä pakastetaan ja sulatetaan.
- Älä säilytä alhaisissa lämpötiloissa helposti pilaantuvia elintarvikkeita, kuten banaaneja ja meloneja.
- Anna kuuman ruoan jäähtyä ennen säilytystä, sillä kuuman ruoan sijoittaminen jääkaappiin voi pilata muita ruokia ja nostaa sähkölaskua.
- Säilytettäessä ruokia peitä ne kelmulla tai säilytä kannellisessa astiassa. Tämä estää kosteutta haihtumasta ja auttaa pitämään ruoan maukkaana ja ravitsevana.
- Älä tuki ilmaventtiileitä elintarvikkeilla. Viileän ilman pehmeä kierto pitää jääkaapin lämpötilat tasaisina.
- Älä avaa ovea toistuvasti. Oven avaus päästää lämmintä ilmaa jääkaappiin ja nostaa sen sisälämpötilaa.
- Älä koskaan pidä liian monia elintarvikkeita ovihyllyissä, koska ne voivat olla sisähyllyjen tiellä estäen ovea sulkeutumasta kunnolla.

Pakastinosasto

- Älä säilytä pulloja pakastinosastossa – ne saattavat jäätyessään rikkoutua.
 - Älä pakasta sulaneita pakasteita uudelleen. Ne menettävät silloin makunsa ja ravitsevuutensa.
 - Säilyttäessäsi pakastettuja elintarvikkeita, kuten jäätelöä, pitempiä aikoja, sijoita ne pakastimen hyllylle, älä ovilokeroon.
 - Älä koske kylmiin elintarvikkeisiin tai astioihin - erityisesti metallisiin - märin käsin ja älä sijoita lasitavaroita pakastinosastoon.
- Voit saada paleltumia ja ne saattavat rikkoutua niiden sisällön jäätyessä ja aiheuttaa henkilövahinkoja.

Jääkaappiosasto

- Vältä sijoittamasta kosteita elintarvikkeita jääkaapin ylimmille hyllyille, koska ne voivat jäättyä suorassa kosketuksessa viileään ilmaan.
- Puhdista elintarvikkeet aina ennen jääkaappiin sijoittamista. Vihannekset ja hedelmät tulee pestä ja pyyhkiä ja ruokapakkauskset tulee pyyhkiä, jotta viereiset elintarvikkeet eivät pilaantuisi.
- Säilytettäessä muniä hyllyssä tai kotelossa varmista, että ne ovat tuoreita ja säilytä ne aina pystyasennossa, koska siten ne pysyvät kauemmin tuoreina.

HUOMAUTUS

- Jos pidät jääkaappia kuumassa ja kosteassa paikassa, saattaa oven tiheään toistuva avaaminen tai suuren vihannesmäärän säilyttäminen aiheuttaa kosteuden muodostumista, joka vaikuttaa kaapin suorituskykyyn. Pyyhi kosteus pois puhtaalla kangaspalalla.

Osien irrotus

HUOMAUTUS

- Osien irrotus tapahtuu päinvastaisessa järjestyksessä kuin asennus. Irrota varmasti verkkojohto pistorasiasta ennen osien irrotusta ja asennusta. Älä koskaan käytä osien irrotuksessa suuria voimia. Osat voivat vaurioitua.

Pakastinosaston lamppu

Irrota lamppu vetämällä sitä ulospäin (③) samalla kevyesti naputellen (①) ja kiertäen (②) lampun kuorta.

Kierrä polttimoa vastapäivään. Lamppuna käytetään enint. 40 W jääkaappilamppua, joita myyvät huoltopisteet.

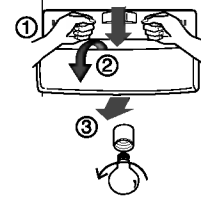

Pakastinosaston hylly

Irrota hylly nostamalla sitä vasemmalta puolelta hieman, työnnä suuntaan (①), nosta oikeaa puolta suuntaan (②) ja ota hylly ulos.

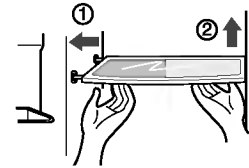

Ovihylly ja tuki

Nosta ovihyllyä suuntaan (①) pidellen molemmilta puolilta ja vedä se ulos suuntaan (②).

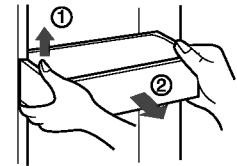

Jääkaappiosaston lamppu

Irrota lampun kuori painamalla ulkonemaa lampun kuoren alla eteenpäin ja vedä sitten lampun kuori ulos.

Kierrä polttimoa vastapäivään. Lamppuna käytetään enint. 40 W jääkaappilamppua, joita myyvät huoltopisteet.

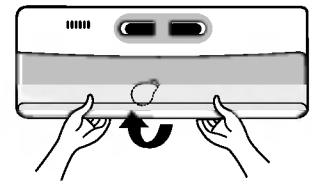

Virvokeosasto

- Irrota lokero (①) ylöspäin.
- Irrota virvokekeskuksen yläteline ja vedä sitten virvokekeskuksen keskikansi (②) ulos.
- Virvokekeskuksen voi poistaa vetämällä sitä ylöspäin.

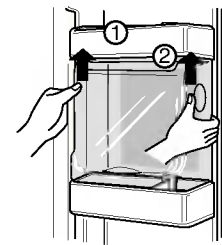

HUOMAUTUS

- Irrota jääkaapin oven osat poistaessasi vihannesosastoa ja välipalanurkkausta.

Vihannesosaston kansi

- Irrota vihannesosaston kansi vetämällä vihannesosastoa hieman eteenpäin (①), nosta vihannesosaston kannen etuosaa kuten kuvan kohdassa (②) ja nosta kansi ulos.

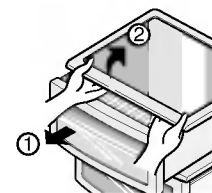

Yleisiä tietoja

Lomien aikana	Tavallisen pituisten lomien ajaksi lienee parasta jättää jääkaappi käymään. Laita pakastettavat tavarat pakastimeen, jossa ne säilyvät kauan. Kun et aio jättää jääkaappia käymään, poista kaikki elintarvikkeet, irrota verkkojohto pistorasiasta, puhdista sisätilat perusteellisesti, ja jätä kaapin kaikki ovet AUKI estääksesi hajujen muodostumisen.
Sähkökatkos	Useimmat tunneissa tai parissa korjatut sähkökatkokset eivät vaikuta jääkaapin lämpötiloihin. Sinun tulisi kuitenkin avata ovia mahdollisimman vähän sähköjen ollessa pois.
Jos muutat	Poista jääkaapin sisältä kaikki irtonaiset esineet tai kiinnitit ne kunnolla. Vältä vaurioittamasta korkeudensäätöruuveja kierrä ne täysin kiinni alustaan.
Antikondensaatioputki	Toisinaan jääkaapin ulkopinta saattaa tulla kuumaksi ja erityisesti heti asennuksen jälkeen. Älä pelästy. Tämä johtuu antikondensaatioputkesta, joka pumppaa jääkaappia lämpimäksi estääksesi kaapin ulkoseinien "hikoilua".
 Varoitus	<ul style="list-style-type: none"> • Tarkista O-RENGAS, joka on kumia ja estää sähköistä kipinäintiä. • Älä koske lamppuun, jos se on ollut päällä kauan. Se on hyvin kuuma.
	<h2>Puhdistus</h2> <p>On tärkeää pitää jääkaappi puhtaana epämiellyttävien hajujen välttämiseksi. Ruuan roiskeet tulee pyyhkiä pois heti, koska ne voivat hapettua ja tahria muovipintoja, jos ne saavat jäädä paikoilleen.</p>
Ulkotilat	Käytä haaleaa miedon saippuan tai pesuaineen ja veden seosta jääkaapin kestävien sisäpintojen puhdistukseen. Pyyhi puhtaalla, kostealla kangaspalalla ja sitten kuivaa.
Sisätilat	Suosittetaan säännöllistä puhdistusta. Pese kaikki osastot leivinsoodaliuoksella tai miedolla pesuaineella ja lämpimällä vedellä. Huuhtelee ja kuivaa.
Pesun jälkeen	Varmista, että verkkojohto ei ole vaurioitunut, pistoke ei ole ylikuumentunut, ja että pistoke on kunnolla työnnetty seinäpistorasiaan.
Varoitus	<p>Irrota aina verkkojohto pistorasiasta ennen kuin puhdistat sähköosien lähetyiltä (lamput, kytkimet, säätimet jne.).</p> <p>Pyyhi liika kosteus pois sienellä tai kangaspalalla estääksesi veden tai muiden nesteiden pääsyn sähköosiin ja aiheuttamaan sähköiskua</p> <p>Älä koskaan käytä millekään pinnoille metallisia hankaustyynyjä, harjoja, karkeita hiovia puhdistusaineita, vahvoja emäksisiä liuoksia, herkästi syttyviä tai myrkyllisiä pesunesteitä.</p> <p>Älä kosketa jäätyneitä pintoja kosteilla tai märillä käsillä, koska kostea pinta tarttuu kiinni hyvin kylmiin pintoihin.</p>

Vianetsintä

Katso tietoja tästä luettelosta ennen kuin soitat huoltoon. Se voi säästää sinulle sekä aikaa että kuluja. Luettelo sisältää yleisiä ilmiöitä, jotka eivät ole seurausta valmistusvivoista tai materiaaliveivoista tässä laitteessa.

Ilmiö	Mahdollinen syy	Ratkaisu
Jääkaapin käynti		
Jääkaapin kompressor ei käy.	Jääkaapin säädin on pois päältä -tilassa.	Säädä jääkaapin lämpötila. Tietoja on kohdassa säädöt.
	Jääkaapin huurteenpoistotoiminto toimii.	Tämä on normaalia täysin automaattisesti huurteen poistavalle jääkaapille. Huurteenpoistotoiminto kytkeytyy päälle aika ajoin.
	Verkkojohdon pistoke on pois pistorasiasta.	Varmista, että pistoke on työnnetty tiukasti pistorasiaan.
	Sähkökatkos. Tarkista huoneiston valot.	Soita sähkönjakeluyhtiöön.
Jääkaappi käy liian usein tai liian kauan	Jääkaappi on suurempi kuin edellinen omistamasi.	Tämä on normaalia. Suuremmat, tehokkaammat laitteet käyvät kauemmin näissä olosuhteissa.
	Huoneessa tai ulkona on kuuma ilma.	Jääkaappi käy normaalisti kauemmin näissä olosuhteissa.
	Jääkaappi on äskettäin ollut ilman sähköä jonkin aikaa.	Jääkaapin täydelliseen jäähtymiseen kuluu muutama tunti.
	Jääkaappiin on äskettäin ehkä laitettu suuria määriä lämpimiä elintarvikkeita.	Lämmin ruoka saa jääkaapin käymään pitempään, kunnes haluttu lämpötila on saavutettu.
	Ovia avataan liian tiheään tai ne ovat auki liian kauan.	Jääkaappiin pääsevä lämmin ilma saa kaapin käymään pitempään. Älä avaa ovea yhtä usein.
	Jääkaapin tai pakastimen ovi voi olla hieman raollaan.	Varmista, että jääkaappi on täysin pystyssä. Pidä elintarvikkeet ja astiat poissa oven tieltä. Tietoja kohdassa "Ongelmia". Ovien AVAUS/SULKEMINEN.
	Jääkaapin säädin on asetettu liian kylmälle.	Aseta jääkaapin säädin lämpimämmälle, kunnes jääkaapin lämpötila on tyydyttävä.
	Jääkaapin tai pakastimen tiiviste on likainen, kulunut, halkeillut tai huonosti sovitettu.	Puhdista tai vaihda tiiviste. Vuodot ovitiivisteessä saavat jääkaapin käymään pitempään, kunnes haluttu lämpötila on saavutettu.
	Termostaatti pitää jääkaapin lämpötilaa vakiona.	Tämä on normaalia. Jääkaappi käynnistyy ja pysähtyy pitäessään lämpötilaa vakiona.

Ilmiö	Mahdollinen syy	Ratkaisu
Lämpötilat ovat liian kylmiä		
Pakastimen lämpötila on liian kylmä ja jääkaapin lämpötila on tyydyttävä.	Pakastimen säädin on asetettu liian kylmälle.	Aseta pakastimen säädin lämpimämmälle, kunnes pakastimen lämpötila on tyydyttävä.
Jääkaapin lämpötila on liian kylmä ja pakastimen lämpötila on tyydyttävä.	Jääkaapin säädin on asetettu liian kylmälle.	Aseta jääkaapin säädin lämpimämmälle.
Tuorelihalaatikoissa säilytetty liha jäätyy.	Jääkaapin säädin on asetettu liian kylmälle.	Katso ratkaisua yllä.
Vetolaatikoissa säilytetyt elintarvikkeet jäätyvät.	Lihan säilytyslämpötilan tulee olla juuri veden jäätymispisteen yläpuolella (0 °C), jolloin liha säilyy tuoreena mahdollisimman kauan.	Jääkiteiden muodostuminen lihan sisältämään kosteuteen on normaalia.
Lämpötilat ovat liian lämpimiä		
Pakastimen lämpötilat ovat liian lämpimiä.	Pakastimen säädin on asetettu liian lämpimälle.	Aseta pakastimen säädin kylmemmälle, kunnes pakastimen lämpötila on tyydyttävä.
	Jääkaapin säädin on asetettu liian lämpimälle. Jääkaapin säädin vaikuttaa jonkin verran pakastimen lämpötilaan.	Aseta pakastimen säädin kylmemmälle, kunnes pakastimen lämpötila on tyydyttävä.
Pakastimen lämpötilat ovat liian lämpimiä.	Ovia avataan liian tiheään tai ne ovat auki liian kauan.	Jääkaappiin/pakastimeen pääsee lämmintä ilmaa aina kun ovi avataan. Älä avaa ovea yhtä usein.
	Ovi on hieman raollaan.	Sulje ovi kunnolla.
	Jääkaappiin on äskettäin ehkä laitettu suuria määriä lämpimiä tai kuumia ruokia.	Odota, kunnes jääkaapilla tai pakastimella on ollut aikaa saavuttaa haluttu lämpötila.
	Jääkaappi on äskettäin ollut ilman sähköä jonkin aikaa.	Jääkaapin täydelliseen jäähtymiseen kuluu muutama tunti.
Jääkaapin lämpötila on liian lämmin ja pakastimen lämpötila on tyydyttävä.	Jääkaapin säädin on asetettu liian lämpimälle.	Aseta jääkaapin säädin kylmemmälle.

Ilmiö	Mahdollinen syy	Ratkaisu
Äännet ja melu		
Jääkaapin käydessä ääni on kovempi.	Nykypäivän jääkaappien varastointitilat ovat suuremmat ja kaappien lämpötilat pysyvät tasaisempina.	Kovemmat äännet ovat normaaleja.
Kompressorin käynnistyessä kuuluu kovempia ääniä.	Jääkaapin työpaineet ovat korkeammat käynnistysjakson aikana.	Tämä on normaalia. Ääni heikkenee jääkaapin käynnin jatkuessa.
Täriseviä tai kolisevia ääniä.	Lattia on epätasainen tai heikko. Jääkaappi keikkuu lattialla, kun sitä hieman työnnetään.	Varmista, että lattia on tasainen ja vankka, ja kykenee tukemaan jääkaappia riittävästi.
	Jääkaapin päälle laitetut esineet tärisevät.	Poista esineet.
	Astiat tärisevät jääkaapin hyllyillä.	Astioiden pieni tärinä on normaalia. Siirrä astioita hieman. Varmista, että jääkaappi on lattialla täysin pystyssä ja tukevasti.
	Jääkaappi koskettaa seinää tai keittiökaappeja.	Vapauta jääkaappi tai siirrä sitä.
Vettä/kosteutta/jäätä jääkaapin sisällä		
Kosteutta kerääntyy jääkaapin seinien sisäpuolelle.	Sää on kuumaa ja kosteaa, mikä lisää sisäisen kosteuden ja huurteen muodostumista.	Tämä on normaalia.
	Ovi on hieman raollaan.	Tietoja kohdassa "ovien avaus/sulkeminen".
	Ovia avataan liian tiheään tai ne ovat auki liian kauan.	Älä avaa ovea yhtä usein.
Vettä/kosteutta/jäätä jääkaapin ulkopuolella		
Kosteutta kerääntyy jääkaapin seinien ulkopuolelle tai ovien väliin.	Ilma on kostea.	Tämä on normaalia kostealla säällä. Kun ilmankosteus on alhaisempi, märkyiden pitäisi haihtua.
	Ovi on hieman raollaan päästäen jääkaapin kylmän sisäilman kohtaamaan ulkoa tulevaa lämmintä ilmaa.	Sulje ovi kunnolla tällä kerralla.

Ilmiö	Mahdollinen syy	Ratkaisu
Hajuja jääkaapissa	Sisätilat pitäisi puhdistaa.	Puhdista sisätilat sienellä, lämpimällä vedellä ja leivinsoodalla.
	Jääkaapissa on voimakashajuisia ruokia.	Peitä ruoat kokonaan.
	Eräät astiat ja käärepaperit tuottavat hajuja.	Käytä toista astiaa tai käärepaperilaatua.
Ovien/vetolaatikoiden avaus/sulkeminen		
Ovi/ovet eivät sulkeudu.	Elintarvikepakkaus pitää ovea auki.	Siirrä pakkauksia, jotka estävät ovea sulkeutumasta.
Ovi/ovet eivät sulkeudu. (Jatkoa)	Ovi suljettiin liian kovaa, jolloin se aukeni hieman raolleen.	Sulje kummatkin ovet pehmeästi.
	Jääkaappi ei ole täysin pystysuorassa. Se keikkuu lattialla ja siirtyy hieman.	Säädä korkeudensäätöruuvia.
	Lattia on epätasainen tai heikko. Jääkaappi keikkuu lattialla, kun sitä hieman työnnetään.	Varmista, että lattia on tasainen, ja kykenee tukemaan jääkaappia riittävästi. Tilaa puuseppä korjaamaan keikkuva tai vino lattia.
	Jääkaappi koskettaa seinää tai keittiökaappeja.	Vapauta jääkaappi tai siirrä sitä.
Vetolaatikoiden liikuttelu on vaikeaa.	Elintarvikkeet koskettavat hyllyä vetolaatikon yläpuolella.	Pidä vetolaatikossa vähemmän ruokia.
	Vetolaatikon liukukiskot ovat likaiset.	Puhdista vetolaatikko ja liukukisko.
Muuta	Lue tämä opaskirjanen huolella läpi.	

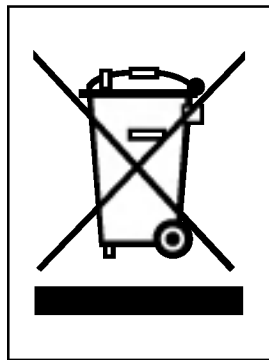

VANHOJEN LAITTEIDEN HÄVITTÄMINEN

1. Tämä merkki tuotteessa tarkoittaa, että tuote kuuluu sähkö- ja elektroniikkalaiteromusta annetun EU-direktiivin 2002/96/EY soveltamisalaan.
2. Kaikki elektroniset laitteet ovat ongelmajätettä, joten ne on toimitettava paikalliseen keräyspisteeseen.
3. Vanhan laitteen asianmukainen hävittäminen ehkäisee mahdollisia ympäristöön ja terveyteen kohdistuvia haittavaikutuksia.
4. Lisätietoa vanhan laitteen hävittämisestä saat ottamalla yhteyden paikallisiin viranomaisiin, kierrätyskeskukseen tai myymälään, josta ostit laitteen.

