



## **SXS** REFRIGERATOR

### User's Guide

Please read this guide thoroughly before operating and keep it handy for reference at all times.

## **SXS** ΨΥΓΕΙΟ

### ΟΔΗΓΙΕΣ ΧΡΗΣΕΩΣ

**Παρακαλούμε διαβάστε προσεκτικά τον παρόντα οδηγό πριν θέσετε τη συσκευή σε λειτουργία και φυλάξτε τον σε μέρος εύχρηστο για να κάνετε αναφορά οποιαδήποτε στιγμή.**

## Table of contents

<b>Introduction</b>	Entry	3
	Important safety instruction	3
	Identification of parts	4
<b>Installation</b>	Where to install	5
	Door removal	6
	Door replacement	7
	Feed water pipe installation	7
	Height adjustment	8
<b>Operation</b>	Starting	9
	Adjusting the temperatures and functions	9
	Refreshment center (Applicable to some models only)	14
	Shelf (Applicable to some models only)	15
	Wine holder (Applicable to some models only)	15
	Egg box (Applicable to some models only)	15
	Humidity control in the vegetable compartment	16
	Convert into a vegetable or meat compartment (Applicable to some models only)	16
	Deodorizer (Applicable to some models only)	16
	Miracle Zone Temperature Transition Corner (Applicable to some models only)	17
	Temperature Change at Miracle Zone (Applicable to some models only)	17
Miracle Zone (Applicable to some models only)	17	
<b>Suggestion on food storage</b>	Location of foods	18
	Storing foods	19
<b>Care and maintenance</b>	How to dismantle parts	20
	General information	22
	Cleaning	22
	Trouble shooting	23

## Entry

**The model and serial numbers are found on the inner case or back of refrigerator compartment of this unit. These numbers are unique to this unit and not available to others. You should record requested information here and retain this guide as a permanent record of your purchase. Staple your receipt here.**

Date of purchase : \_\_\_\_\_  
 Dealer purchased from : \_\_\_\_\_  
 Dealer address : \_\_\_\_\_  
 Dealer phone no. : \_\_\_\_\_  
 Model no. : \_\_\_\_\_  
 Serial no. : \_\_\_\_\_

## Important safety instruction

Before it is used, this refrigerator must be properly installed and located in accordance with the installation instructions in this document.

Never unplug your refrigerator by pulling on the power cord. Always grip plug firmly and pull it straight out from the outlet.

When moving your appliance away from the wall, be careful not to roll over the power cord or to damage it in any way.

After your refrigerator is in operation, do not touch the cold surfaces in the freezer compartment, particularly when your hands are damp or wet. Skin could adhere to these extremely cold surfaces.

Unplug the power cord from the power outlet for cleaning or other requirements. Never touch it with wet hands because you can get an electric shock or be hurt.

Never damage, process, severely bend, pull out, or twist the power cord because damage the power cord may cause a fire or electric shock. You have doubts on whether the appliance is properly grounded.

Never place glass products in the freezer because they may be broken due to expansion when their contents are frozen.

Never allow your hands within the ice storage bin of the automatic ice maker. You could be hurt by the operation of the automatic ice maker.

The appliance is not intended for use by young children or infirm persons without supervision.

Young children should be supervised to ensure that they do not play with the appliance.

Never allow anyone to climb, sit, stand or hang on the refreshment center door. These actions may damage the refrigerator and even tip it over, causing severe personal injury.

If possible, connect the refrigerator to its own individual electrical outlet to prevent it and other appliances or household lights from causing an overload that could cause a power outage.

The refrigerator-freezer should be so positioned that the supply plug is accessible for quick disconnection when accident happens.

If the supply cord is damaged, it must be replaced by the manufacturer or its service agent or a similarly qualified person in order to avoid a hazard.

Do not modify or extend the Power Cord length.

- It will cause electric shock or fire.



**Don't use an extension cord**

**Accessibility of Supply Plug  
Supply Cord Replacement**

**⚠ Warning**

### Child entrapment warning

**DANGER:** Risk of child entrapment.

Before you throw away your old refrigerator or freezer:

Take off the doors but leave the shelves in place so that children may not easily climb inside.

The appliance is not intended for use by young children or infirm persons without supervision.

Young children should be supervised to ensure that they do not play with the appliance.

### Don't store

Don't store or use gasoline or other flammable vapor and liquids in the vicinity of this or any other appliance.

### Grounding (Earthing)

In the event of an electric short circuit, grounding (earthing) reduces the risk of electric shock by providing an escape wire for the electric current.

In order to prevent possible electric shock, this appliance must be grounded. Improper use of the grounding plug can result in an electric shock. Consult a qualified electrician or service person if the grounding instructions are not completely understood, or if you have doubts on whether the appliance is properly grounded.

## Identification of parts

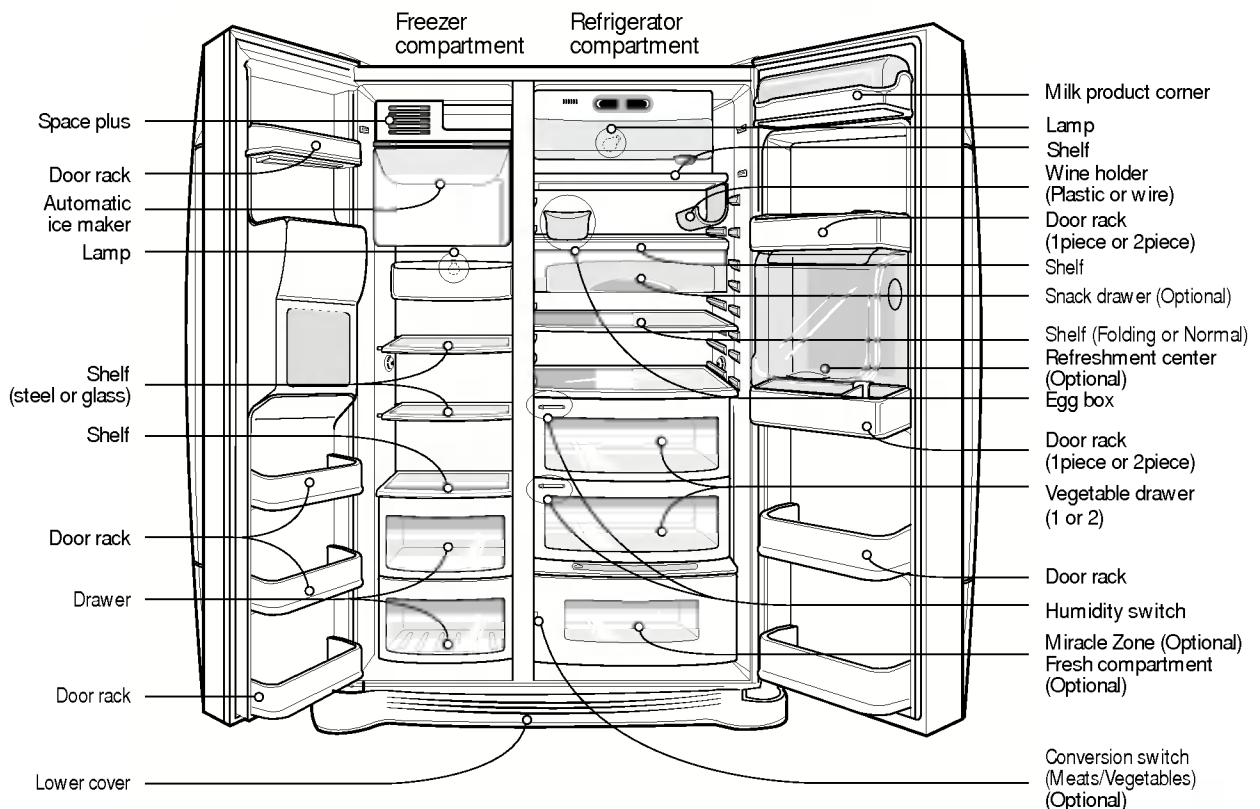

### NOTE

- If you found some parts missing from your unit, they may be parts only used in other models. (i.e. the "Refreshment center" is not included in all models)

## Where to Install

### Select a good location

1. Place your appliance where it is easy to use.
2. Avoid placing the unit near heat sources, direct sunlight or moisture.
3. Air must circulate properly around your appliance to ensure efficient operation. If your appliance is placed in a recessed area in the wall, allow at least a 12 Inches (30 cm) or greater clearance above the appliance and 2 inches (5 cm) or more from the wall. The appliance should be elevated 1 inch (2.5 cm) from the floor, especially if it is carpeted.

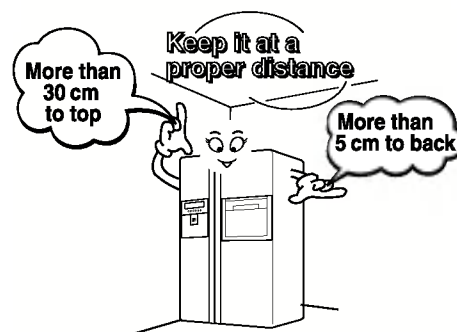

4. To avoid vibrations, the appliance must be leveled.
5. Don't install the appliance below 5°C. It may cause affect the performance.

### Disposal of the old appliance

This appliance contains fluid (refrigerant, lubricant) and is made of parts and materials which are reusable and/or recyclable.

All the important materials should be sent to the collection center of waste material and can be reused after rework (recycling). For take back, please contact with the local agency.

**Warning**

**Door removal**

**Electric Shock Hazard**

Disconnect electrical supply to refrigerator before installing.  
Failure to do so could result in death or serious injury.

**If your access door is too narrow for the refrigerator to pass through, remove the refrigerator door and pass the refrigerator laterally.**

Remove the lower cover by lifting upward, and remove clip, and then pull up the feed water tube while pressing area ① shown in the figure to the right.

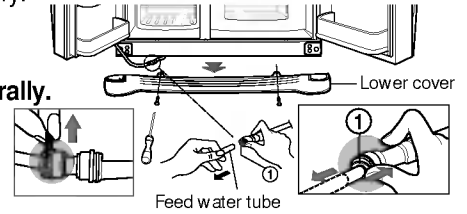

**Remove lower cover and then feed water tube**

**NOTE**

• If a tube end is deformed or abraded, cut the part away.

**Remove the freezer compartment door**

1) Removing the hinge cover by loosening the screws. Separate all connection wires except for the earth line after.

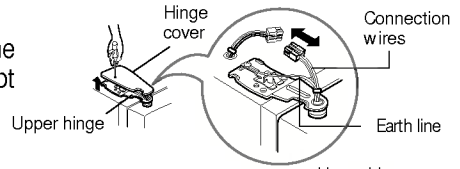

2) Remove the keeper by rotating it counter clockwise (①) and then lifting the upper hinge up (②).

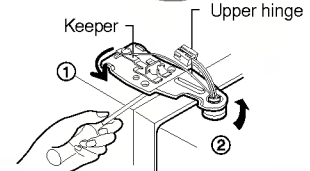

**NOTE**

• When removing the upper hinge, be careful that the door does not fall forwards .

3) Remove the freezer compartment door by lifting it upward. This time, the door should be lifted enough for the feed water pipe tube to be completely pulled out.

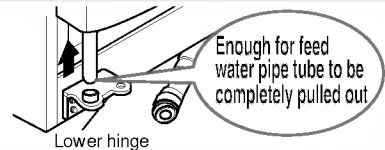

**NOTE**

• Move the refrigerator compartment door passing through the access door and lay it down n, but be careful not to damage the feed water pipe tube.

**Remove the refrigerator door**

1) Loosen the hinge cover screws and remove the cover. Remove connection wire, if any, except for the earth line.

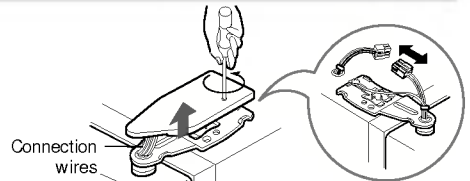

2) Remove keeper by rotating it clockwise (①) and then remove the upper hinge by lifting it up (②).

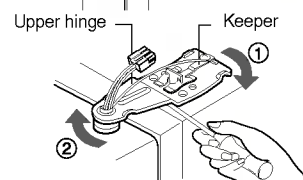

3) Remove the refrigerator compartment door by lifting it up.

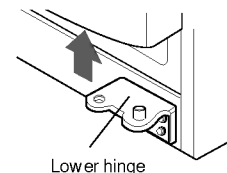

**Pass the refrigerator**

Pass the refrigerator laterally through the access door as shown in the right figure.

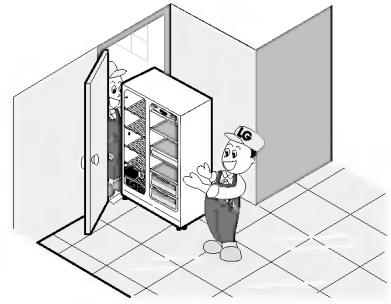
**Door replacement**

Mount them in the reverse sequence of removal after they pass through the access door.

**Feed water pipe installation****Before installation**

- Automatic ice maker operation needs water pressure of 147~834 kPa (1.5~8.5 kgf/cm<sup>2</sup>) (That is, an instant paper cup (180 cc) will be fully filled within 3 sec.).
- If water pressure does not reach the rating 147 kPa (1.5 kgf/cm<sup>2</sup>) or below, it is necessary to purchase a separate pressure pump for normal automatic icing and cool water feed.
- Keep the total length of the feed water pipe tube within 8 m and be careful for the tube not be bent. If the tube is 8 m or longer it may cause trouble in water feed owing to the drain water pressure.
- Install the feed water pipe tube at a place free from heat.

**Warning**

- Connect to potable water supply only.
- Refer to instructions with water filter kit for installation.

## Height adjustment

**If the freezer compartment door is lower than the refrigerator compartment door**

Level the door by inserting flat (- type) driver into the groove of the left height adjusting screw and rotate it clockwise (⌚).

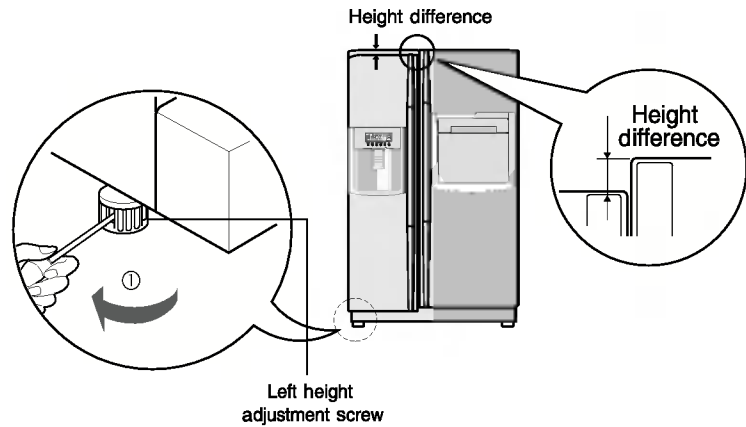

**If the freezer compartment door is higher than the refrigerator compartment door**

Level the door by inserting flat (- type) driver into the groove of the right height adjusting screw and rotate it clockwise (⌚).

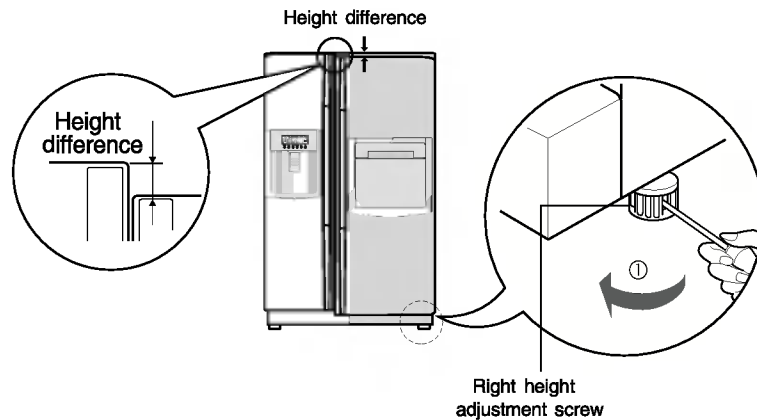

**After leveling the door height**

The refrigerator doors will close smoothly by heightening the front side by adjusting the height adjusting screw. If the doors do not close correctly, performance may be affected.

**Next**

1. Wipe off all dust accumulated during shipping and clean your appliance thoroughly.
2. Install accessories such as the ice cube box, cover evaporating tray, etc., in their proper places. They are packed together to prevent possible damage during shipping.
3. Connect the power supply cord (or plug) to the outlet. Don't double up with other appliances on the same outlet.



## Starting

When your refrigerator is first installed, allow it to stabilize at normal operating temperatures for 2-3 hours prior to filling it with fresh or frozen foods. If operation is interrupted, wait 5 minutes before restarting.

## Adjusting the temperatures and functions

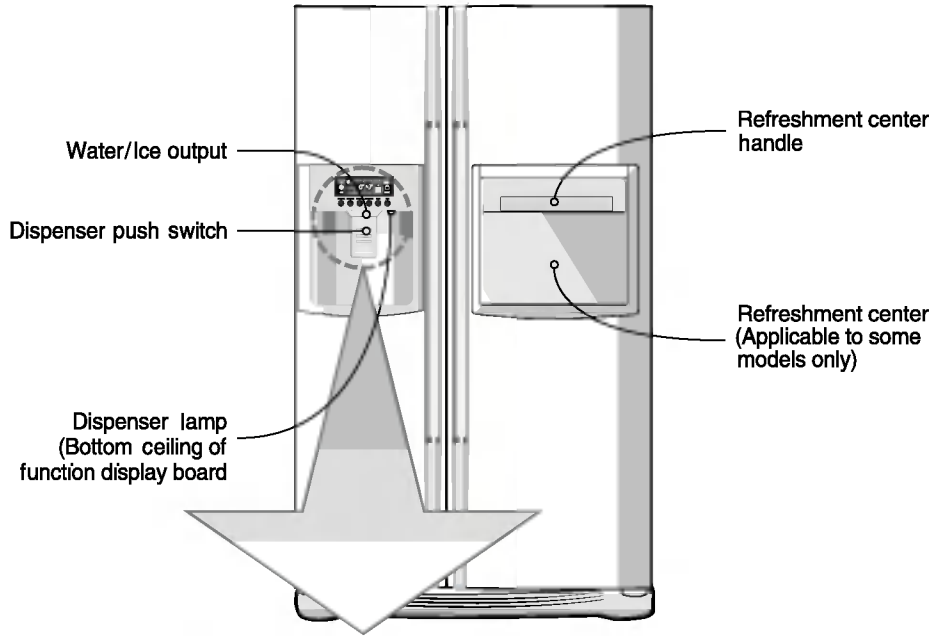

Optional	Function display board	
<p><b>Type-1</b></p>		
<p><b>Type-2</b></p>		
<p><b>Type-3</b></p>		

**You can adjust temperature of and freezer room and refrigerator room.**

**How to adjust the temperature in the freezer compartment**



Optional	Type-1	Type-2	Type-3
FRZ TEMP	-19°C	MAX : : MIN	MAX : : MIN
Middle(-19°C)→Middle strong(-22°C)→Strong(-23°C)→Weak(-15°C)→Middle weak(-17°C)			

**How to adjust the temperature in the refrigerator compartment**



Optional	Type-1	Type-2	Type-3
REF TEMP	3°C	MAX : : MIN	MAX : : MIN
Middle(3°C)→Middle strong(2°C)→Strong(0°C)→Weak(6°C)→Middle weak(4°C)			

- \* Whenever pressing button, setting is repeated in the order of (Middle) → (Middle Strong) → (Strong) → (Weak) → (Middle Weak).
- The actual inner temperature varies depending on the food status, as the indicated setting temperature is a target temperature, not actual temperature within refrigerator.
- Refrigeration function is weak in the initial time. Please adjust temperature as above after using refrigerator for minimum 2~3 days.

**Dispenser use selection**

**You can select water or ice.**

- \* Please select water, slice ice and square ice by pressing button as you desire.
- \* Please press the push button lightly by catching and pushing in cup.
  - The border line is indicated for the selected function,
  - "Tak!" sounds if 5 seconds pass after ice comes out. It is sound that the outlet of ice is closed.
- **Reference** : Please wait for 2-3 seconds in order to take final ice slices or drops of water when taking out cup from the pressing switches after taking ice or water.

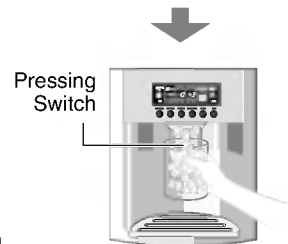
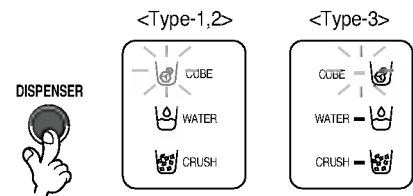

**Automatic ice maker**

- The icemaker can automatically make 8 pieces of ice cubes at anyone time, approximately 80 pieces per day. How ever these quantities may vary according to certain conditions. E.g. the duration and amount of times the refrigerator door is opened.
- The Ice making proceeds ceases automatically when the ice storage bin is full.
- If you choose not to use the automatic ice making function, repositioned the icemaker selection switch to the off position or the on position for reselection. Note: The manual selection function is only applicable to some models only.

**NOTE**

- It is normal that a noise is produced when ice made is dropped into the ice storage bin.

**When ice maker does not operate smoothly**

**Ice is lumped together**

- When ice is lumped together, take the ice lumps out of the ice storage bin, break them into small pieces, and then place them into the ice storage bin again.
- When the ice maker produces too small or lumped together ice, the amount of water supplied to the ice maker need to adjusted. Contact the service center.
- ※ If ice is not used frequently, it may lump together.

**Power failure**

- Ice may drop into the freezer compartment. Take the ice storage bin out and discard all the ice then dry it and place it back. After the machine is powered again, crushed ice will be automatically selected.

**The unit is newly installed**

- It takes about 12 hours for a newly installed refrigerator to make ice in the freezer compartment.

**Express freezer**

**Please select this function for prompt freezer.**

- "On" is repeated whenever pressing  button.
- The arrow mark graphic remains at the On status when selecting Special Refrigeration "On".
- Super freezer function automatically turns off if a fixed time passes.

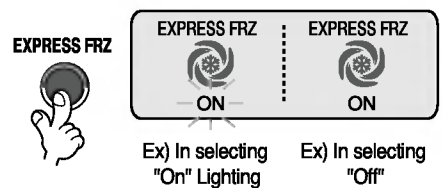

**Lock**

**This button stops operation of different button.**

- Locking or Release is repeated whenever pressing the .
- Pressing the other button when selecting 'LOCK', the button does not operate.

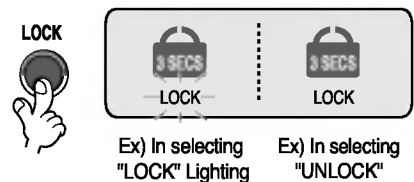

**The other functions**

**Door open warning**

- 3 times of warning sounds at the interval of 30 seconds if a minute passes with the door of refrigerator and the hombar door opened or completely closed.
- Please contact with the local service center if warning continue to sound even after closing the door.

**Diagnosis (failure detection) function**

- Diagnosis function automatically detects failure when failure is found in product during the use of refrigerator.
- If failure occurs at product, it does not operate though pressing any button and normal indication is not done. In this case, do not turn power off but immediately contact with the local service center. A lot of time are need for service engineer to detect the failed part if turning it off.

**How ice/cold water is supplied**

Water is cooled while stored in the water tank in the refrigerator compartment, and then sent to the dispenser. Ice is made in the automatic ice maker and sent to the dispenser divided into crushed and cubed form ice.

**NOTE**

- It is normal that the water is not very cold at first. If you want colder water, add ice into the glass.

**How to use dispenser**

- Select one among crushed ice, water, and cubed ice and slightly press the push switch with a glass or other container.

**Water**

Light the water indicating lamp by pressing the selection button.

- Water will be dispensed by pressing the push switch with a glass.

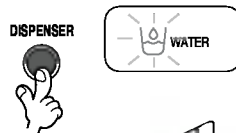

**Cubed ice**

Light the cubed ice indicating lamp by pressing the selection button.

- Cubed ice will be dispensed by pressing the push switch with a glass.

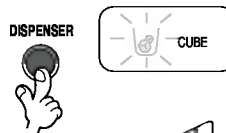

**Crushed ice**







Light the crushed ice indicating lamp by pressing the selection button.

- Crushed ice will be dispensed by pressing the push switch with a glass.



**6 Filter condition (filter replacement cycle) display function (Applicable to some models only)**

- As demonstrated below, it displays the months left in units of 30 days until the filter replacement is required, starting from when the refrigerator power usage is authorized.
- After 6 months, the following sentence and  will appear on the filter condition part of the LED. "Press for 3 seconds after replacing filter"
- After 6 months have passed, and if the filter has been replaced or you want to reset the filter condition display, press the filter replacement button for more than 3 seconds and it will reset to the initial Power On state.

Classification	In Initial Power On	Pass of a month	Pass of 2 months	Pass of 3 months	Pass of 4 months	Pass of 5 months	Pass of 6 months
Filter Status Display							

<Type - 1>



- After 6 months have passed the filter change icon will appear on the display.

<Type - 2>

**Cautions**

**Throw away the ice (about 20 pieces) and water (about 7 glasses) first made after refrigerator installation.**

The first ice and water may include particles or odor from the feed water pipe or feed water box. This is necessary in case that the refrigerator has not been used for a long time.

**Keep children away from the dispenser.**

Children may push switch incorrectly bad or damage lamps.

**Be careful that food is not block the ice passage.**

If foods are placed at the entrance of ice passage, ice may not be dispensed. The ice passage may also be covered with ice powder if splinter ice is used only. This time, remove the ice powder accumulated.

**Never store beverage cans or other foods in ice storage bin for the purpose of rapid cooling.**

Such actions may damage the automatic ice maker.

**Never use thin crystal glass or crockery to collect ice.**

Such glasses or containers may be broken.

**Put ice first into a glass before filling water or other beverages.**

Water may be splashed if ice is added to existing liquid in a glass.

**Never touch a hand or other tools on ice outlet.**

Touch may cause a part breakage or hand injury.

**Never remove the ice maker cover.**

**Sometimes level the surface so that the ice storage bin is fully filled with ice.**

Ice is piled up just near the ice maker. So, such status may be considered, by the ice maker, that the ice storage bin is fully filled and ice making operation may stop.

**If discolored ice is dispensed, immediately contact service center, stopping use.**

**Never use too narrow or deep glass.**

Ice may be jammed in ice passage and, thus, the refrigerator may be failed.

**Keep the glass at a proper distance from ice outlet.**

A glass too close to the outlet may hinder ice from coming out.

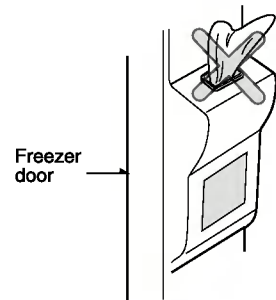

## Refreshment center (Applicable to some models only)

### How to use

#### Open the refreshment center door.

- You can access the refreshment center without opening refrigerator door and thus saving electricity.
- Inner lamp is lit in refrigerator compartment when the refreshment center door opens. Thus it is easy to identify the contents.

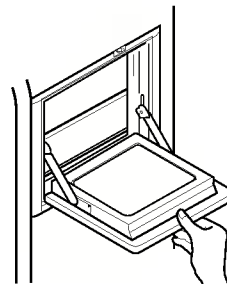

### Use the refreshment center door as a stand

- Never use the refreshment center door as a chopping board and take care not to damage it with sharp tools.
- Never rest your arms or severely press on it.

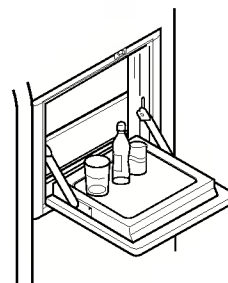

### Never take out the inner refreshment center cover

- The refreshment center can not function normally without the cover.

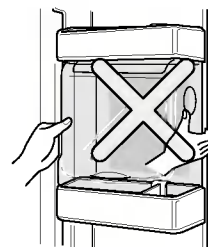

### Never place heavy items on the refreshment center door or allow children to hang it on.

- Not only can the refreshment center door may be damaged, but also children may be hurt.



**Folding Shelf**

**Shelf (Applicable to some models only)**

You can store taller items such as a gallon container or bottles by simply pushing in front half of shelf underneath back half of shelf. Pull toward you to return to a full shelf.

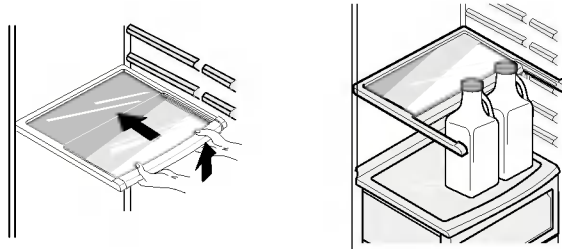

**Wine holder adjustment (Type 1)**

**Wine holder (Applicable to some models only)**

Bottles can be stored laterally with this wine corner. This can be attached to any shelf.

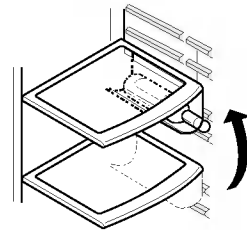

**In case of inserting the wine holder :**  
Pull the wine holder downward as in ② after inserting it into the side anchoring part of the shelf as in ① by catching it upward as in ①.

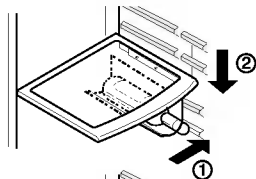

**In case of separating the wine holder :**  
Pull the wine holder inward as in ④ after holding it upward as in ③ by catching it.

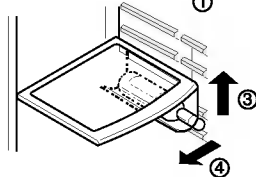

**(Type 2)**

Bottles can be stored laterally with this wine rack.

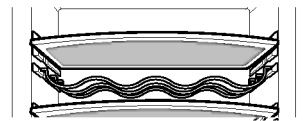

**Egg box (Applicable to some models only)**

You can move the egg box to wherever you want.

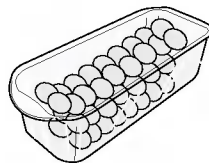

[Type-1]

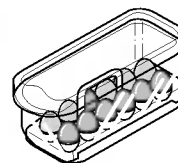

[Type-2]

**NOTE**

- Never use the egg box as an ice storage bin. It can be broken.
- Never store the egg box in the freezer compartment or fresh compartment.

## Humidity control in the vegetable compartment

The humidity can be controlled by adjusting the humidity control switch to the left/right when storing vegetables or fruits.

### High humidity

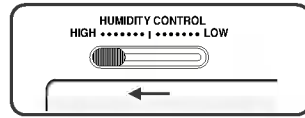

### Low humidity

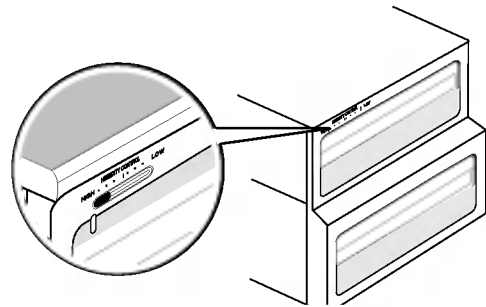
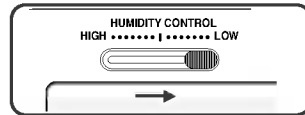

## Convert into a vegetable or meat compartment (Applicable to some models only)

- The bottom drawer in the refrigerator can be converted into a vegetable or meat compartment

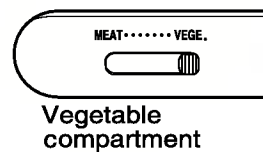

Vegetable compartment

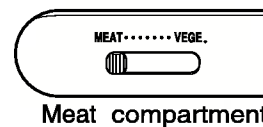

Meat compartment

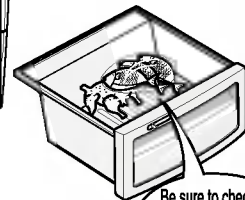
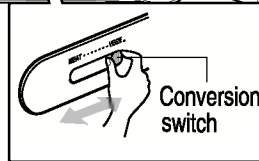
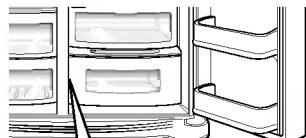

Be sure to check the conversion switch before storing foods

The meat compartment maintains the temperature at a lower point than the refrigerator compartment so that meat or fish can be stored fresh longer.

### NOTE

- Vegetables or fruits are frozen if the conversion switch is set to meats compartment. So, be sure to check it before storing foods.

## Deodorizer (Applicable to some models only)

This system efficiently absorbs strong odors by using the optical catalyst. This system does not have any effect on stored food.

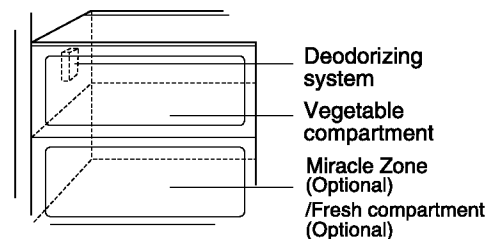

### How to use the deodorizing system

- Since it is already installed onto the cool air intake duct from the refrigerator compartment, you need no separate installation.
- Please use closed containers to store food with pungent odors. Otherwise, this odor can be absorbed by other food in the compartment.



## Miracle Zone Temperature Transition Corner (Applicable to some models only)

By pressing the button, store vegetables, fruits or other types of food such as meat to be defrosted, raw fish, etc.



## Temperature Change at Miracle Zone (Applicable to some models only)

### Method to Use

You can select optimum temperature range depending on types of foods stored.

- 3-step of temperature selection including -3°C, -1°C and 4°C is available. Vegetables/fruits and cold storage foods requiring humidity maintenance and meats/fishes can be more freshly stored depending on type of foods stored.

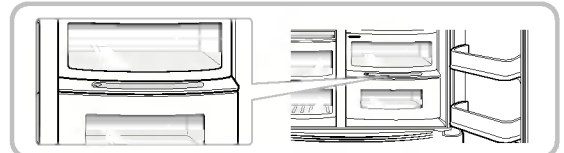

- When using the Miracle Zone as storage room of meats, storing vegetables or fruits may be frozen
- When using the Miracle Zone as storage room of meats, keeping meats or fishes may be spoiled and thus meats or fishes must be kept at the F-room.
- If opening a door of the R-room, lamp turns on in the selected status and lamp turns off if closing it.
- (Vegetable/Fruit) → (Cold storage while maintaining humidity) → (Meat) is sequentially repeated whenever pressing the "Selection" button.

## Miracle Zone (Applicable to some models only)

### When removing Miracle Zone

- First, remove the vegetable bin.
- After lifting the Miracle Zone case slightly ①, reach inside and pull it outward ②.

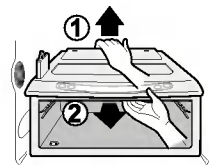





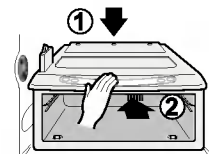



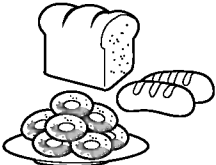
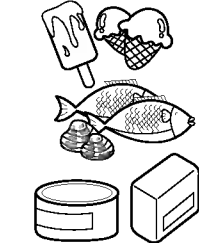

### When installing Miracle Zone

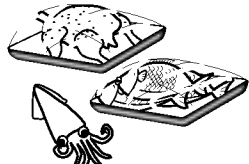
- Fit the Miracle Zone case on to the ledge ① and gently slide it in ②.
- When forced, the connecting parts can be damaged.

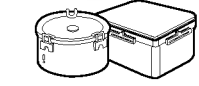

## Location of foods

(Refer to identification of parts)

<b>Wine holder</b>	Store wine.	
<b>Snack drawer</b>	Store small foods such as bread, snacks, etc..	
<b>Freezer compartment shelf</b>	Store various frozen foods such as meat, fish, ice cream, frozen snacks, etc..	
<b>Freezer compartment door rack</b>	<ul style="list-style-type: none"> <li>▪ Store small packed frozen food.</li> <li>▪ Temperature is likely to increase as door opens. So, do not store long-term food such ice cream, etc..</li> </ul>	
<b>Freezer compartment drawer</b>	<ul style="list-style-type: none"> <li>▪ Store meat, fish, chicken, etc.. after wrapping them with thin foil.</li> <li>▪ Store dry.</li> </ul>	
<b>Milk product corner</b>	Store milk products such as butter, cheese, etc..	
<b>Egg box</b>	Place this egg box in the proper location.	
<b>Refreshment center</b>	Store foods of frequent use such as beverage, etc..	
<b>Refrigerator compartment shelf</b>	Store side dishes or other foods at a proper distance.	
<b>Refrigerator compartment door rack</b>	Store small packed food or beverages such as milk, juice, beer, etc..	
<b>Vegetable drawer</b>	Store vegetables or fruits.	
<b>Vegetable drawer /meat drawer conversion corner</b>	<p>Store vegetable, fruits, meat to thaw , raw fish, etc.. setting the conversion switch as necessary.</p> <p>Be sure to check the conversion switch setting before storing foods.</p>	

## Storing foods

- Store fresh food in the refrigerator compartment. How food is frozen and thawed is an important factor in maintaining its freshness and flavor.
- Do not store food which goes bad easily at low temperatures, such as bananas, and melons.
- Allow hot food to cool prior to storing, placing hot food in the refrigerator could spoil other food, and lead to higher energy consumption.
- When storing the food, cover it with vinyl wrap or store in a container with a lid. This prevents moisture from evaporating, and helps food to keep its taste and nutrients.
- Do not block air vents with food. Smooth circulation of chilled air keeps refrigerator temperatures even.
- Do not open the door frequently. Opening the door lets warm air enter the refrigerator, and cause temperatures to rise.
- Never keep too much food in door rack because they may push against by inner racks so that the door cannot be fully closed.

### Freezer compartment

- Do not store bottles in the freezer compartment - they may break when frozen.
  - Do not refreeze food that has been thawed. This causes loss of taste and nutrient.
  - When storing frozen food like ice cream for a long period, place it on the freezer shelf, not in the door rack.
  - Do not touch the cold foods or containers- especially made of metallic -, with wet hands and place glass products in the freezer compartment.
- That's why you may have chilblains and they may be broken when their inner matters are frozen, causing personal injury.

### Refrigerator compartment

- Avoid placing moist food in top refrigerator shelves, it could freeze from direct contact with chilled air.
- Always clean food prior to refrigeration. Vegetables and fruits should be washed and wiped, and packed food should be wiped, to prevent adjacent food from spoiling.
- When storing eggs in their storage rack or box, ensure that they are fresh, and always store them in an upright position, which keeps them fresh longer.

#### NOTE

- If you keep the refrigerator in a hot and humid place, frequent opening of the door or storing a lot of vegetables in it may cause dew to form which has no effect on its performance. Remove the dew with dust cloth free from care.

## How to dismantle parts

### NOTE

- Dismantling is done in the reverse sequence of assembly.
- Be sure to unplug the power plug before dismantling and assembly.
- Never apply severe force to dismantle parts. Parts may be damaged.

#### Freezer compartment lamp

Separate the lamp by pulling it out (③) while slightly striking (①) and rotating (②) the lamp cover.

Turn the bulb counterclockwise. Max. 40 W bulb for refrigerator is used and can be purchased at a service center.

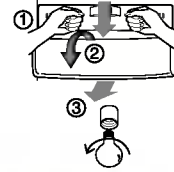

#### Dispenser lamp

Separate the lamp by pulling it out, and then remove the lamp. Max. 15 W bulb for refrigerator is used and can be purchased at a service center.



#### Freezer compartment shelf

To remove a shelf, lift the left part of the shelf a bit, push it to the direction (①), lift the right part to the direction (②), and take it out.

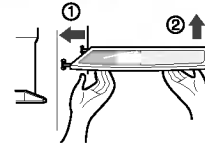

#### Door rack and support

Lift the door rack holding both sides (①) and pull it out to (②) direction.

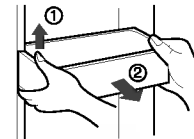

#### Space plus

Lift the space plus (①) and pull it out to (②) direction.



#### Ice storage bin

Hold the ice storage bin as shown in the right figure and pull it out (②) while slightly lifting it (①).

- It is recommended not to dismantle the ice storage bin unless it is necessary.
- Be sure to use both hands when removing the ice storage bin, so as not to drop it on the floor.
- If the ice storage bin does not fit well, slightly rotate the rotating device.

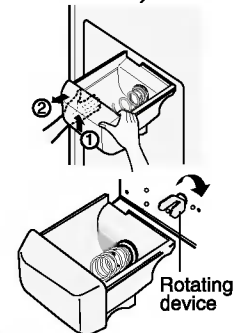

#### After dispenser is used

The water collector has no self-drainage function. So it should be cleaned regularly. Remove the cover by pulling the front of the water collector cover and dry it with a cloth.

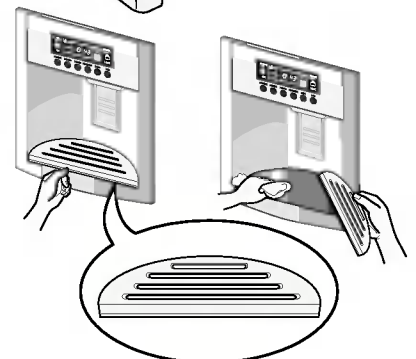

**Lamp in refrigerator compartment**

To remove the lamp cover, press the protrusion under the lamp cover to the front and then pull the lamp cover out.  
Turn the bulb counterclockwise. Max. 40 W bulb for refrigerator is used and can be purchased at a service center.

**Refreshment center**

- Separate the bin (①) to upward.
- Separate the upper rack of the refreshment center and then pull out the refreshment center cover (②).
- The refreshment center can be removed by pulling it upwards.

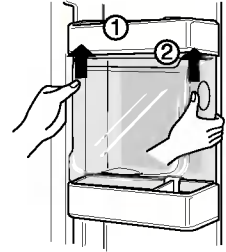

**NOTE**

- Be sure to remove parts from the refrigerator door when removing the vegetable compartment, snack drawer and refreshment center cover.

**Vegetable compartment cover**

- To remove the vegetable compartment cover, pull out the vegetable compartment a bit to the front ①, lift the front part of the vegetable compartment cover as shown by ②, and take it out.

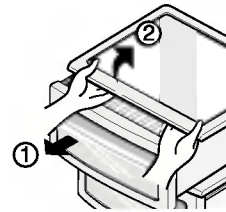

**Ice Maker**

- Turn off the Ice maker switch(off) after remove the **Space plus**, if you are on a long term vacation or don't use a ice.  
You want to use a ice, turn on the Ice make switch(on).

## General information

**Vacation time** During average length vacations, you will probably find it best to leave the refrigerator in operation. Place freezable items in freezer for longer life.  
When you plan not to operate, remove all food, disconnect the power cord, clean the interior thoroughly, and leave each door OPEN to prevent odor formation.

**Power failure** Most power failures that are corrected in an hour or two will not affect your refrigerator temperatures.  
However, you should minimize the number of door openings while the power is off.

**If you move** Remove or securely fasten down all loose items inside the refrigerator.  
To avoid damaging the height adjusting screws, turn them all the way into the base.

**Anti condensation pipe** The outside wall of the refrigerator cabinet may sometimes get warm, especially just after installation.  
Don't be alarmed. This is due to the anti-condensation pipe, which pumps hot refrigerator to prevent "sweating" on the outer cabinet wall.

## Cleaning

It is important that your refrigerator be kept clean to prevent undesirable odors. Spilled food should be wiped up immediately, since it may acidify and stain plastic surfaces if allowed to settle.

**Exterior** Use a lukewarm solution of mild soap or detergent to clean the durable finish of your refrigerator.  
Wipe with a clean damp cloth and then dry.

**Interior** Regular cleaning is recommended. Wash all compartments a baking soda solution or a mild detergent and warm water. Rinse and dry.

**After cleaning** Please verify that the power cord is not damaged, power plug is not overheated, or power plug is well inserted into the power consent.

**Warning** Always remove power cord from the wall outlet prior to cleaning in the vicinity of electrical parts (lamps, switches, controls, etc.).  
Wipe up excess moisture with a sponge or cloth to prevent water or liquid from getting into any electrical part and causing an electric shock.  
Never use metallic scouring pads, brushes, coarse abrasive cleaners, strong alkaline solutions, flammable or toxic cleaning liquids on any surface.  
Do not touch frozen surfaces with wet or damp hands, because damp object will stick or adhere to extremely cold surfaces.

## Trouble shooting

Before calling for service, review this list. It may save you both time and expense. This list includes common occurrences that are not the result of defective workmanship or materials in this appliance.

Occurrence	Possible cause	Solution
<b>Runing of refrigerator</b>		
<b>Refrigerator compressor does not run.</b>	Refrigerator control is off.	Set refrigerator control. See setting the controls.
	Refrigerator is in defrost cycle.	This is normal for a fully automatic defrosting refrigerator. The defrost cycle occurs periodically.
	Plug at wall outlet is disconnected.	Make sure plug is tightly pushed into outlet.
	Power outage. Check house lights.	Call local electric company.
<b>Refrigerator runs too much or too long</b>	Refrigerator is larger than the previous one you owned.	This is normal. Larger, more efficient units run longer in these conditions.
	Room or outside weather is hot.	It is normal for the refrigerator to work longer under these conditions.
	Refrigerator has recently been disconnected for a period of time.	It takes some hours for the refrigerator to cool down completely.
	Large amounts of warm or hot food may have been stored recently.	Warm food will cause the refrigerator to run longer until the desired temperature is reached.
	Doors are opened too frequently or too long.	Warm air entering the refrigerator causes it to run longer. Open the door less often.
	Refrigerator or freezer door may be slightly open.	Make sure the refrigerator is level. Keep food and containers from blocking door. See problem section. OPENING/CLOSING of doors.
	Refrigerator control is set too cold.	Set the refrigerator control to a warmer setting until the refrigerator temperature is satisfactory.
	Refrigerator or freezer gasket is dirty, worn, cracked, or poorly fitted.	Clean or change gasket. Leaks in the door seal will cause refrigerator to run longer in order to maintain desired temperatures.
	Thermostat is keeping the refrigerator at a constant temperature.	This is normal. Refrigerator goes on and off to keep the temperature constant.

Occurrence	Possible cause	Solution
<b>Refrigerator compressor does not run.</b>	Thermostat is keeping the refrigerator at a constant temperature.	This is normal. The refrigerator goes on and off to keep the temperature constant.
<b>Temperatures are too cold</b>		
<b>Temperature in the freezer is too cold but the refrigerator temperature is satisfactory.</b>	Freezer control is set too cold	Set the freezer control to a warmer setting until the freezer temperature is satisfactory.
<b>Temperature in the refrigerator is too cold and the freezer temperature is satisfactory.</b>	Refrigerator control is set too cold.	Set the refrigerator control to a warmer setting
<b>Food stored in drawers freezes.</b>	Refrigerator control is set too cold.	See above solution.
<b>Meat stored in fresh meat drawer freezes.</b>	Meat should be stored at a temperature just below the freezing point of water (32°F, 0°C) for maximum fresh storage time.	It is normal for ice crystals to form due to the moisture content of meat.
<b>Temperatures are too warm</b>		
<b>Temperatures in the refrigerator or freezer are too warm.</b>	Freezer control is set too warm.	Set the freezer or refrigerator control to a colder setting until the freezer or refrigerator temperature is satisfactory.
	Refrigerator control is set too warm. Refrigerator control has some effect on freezer temperature.	Set the freezer or refrigerator control to a colder setting until the freezer or refrigerator temperature is satisfactory.
	Doors are opened too frequently or too long.	Warm air enters the refrigerator/ freezer whenever the door is opened. Open the door less often.
	Door is slightly open.	Close the door completely.
	Large amounts of warm or hot food may have been stored recently.	Wait until the refrigerator or freezer has a chance to reach its selected temperature.
	Refrigerator has recently been disconnected for a period of time.	A refrigerator requires some hours to cool down completely.
<b>Temperature in the refrigerator is too warm but the freezer temperature is satisfactory.</b>	Refrigerator control is set too warm.	Set the refrigerator control to a colder setting.



Occurrence	Possible cause	Solution
<b>Sound and noise</b>		
<b>Louder sound levels when refrigerator is on.</b>	Today's refrigerators have increased storage capacity and maintain more even temperatures.	It is normal for sound levels to be higher.
<b>Louder sound levels when compressor comes on.</b>	Refrigerator operates at higher pressures during the start of the ON cycle.	This is normal. The sound will level off as the refrigerator continues to run.
<b>Vibrating or rattling noise.</b>	Floor is uneven or weak. Refrigerator rocks on the floor when it is moved slightly.	Be sure floor is level and solid and can adequately support refrigerator.
	Items placed on the top of the refrigerator are vibrating.	Remove items.
	Dishes are vibrating on the shelves in the refrigerator.	It is normal for dishes to vibrate slightly. Move dishes slightly. Make sure refrigerator is level and firmly set on floor.
	Refrigerator is touching wall or cabinets.	Move refrigerator so that it does not touch the wall or refrigerator.
<b>Water/Moisture /Ice inside refrigerator</b>		
<b>Moisture collects on the inside walls of the refrigerator.</b>	The weather is hot and humid which increases the rate of frost buildup and internal sweating.	This is normal.
	Door is slightly open.	See problem section opening/closing of doors.
	Door is opened too often or too long.	Open the door less often.
<b>Water/Moisture /Ice outside refrigerator</b>		
<b>Moisture forms on the outside of the refrigerator or between doors.</b>	Weather is humid.	This is normal in humid weather. When humidity is lower, the moisture should disappear.
	Door is slightly open, causing cold air from the inside the refrigerator to meet warm air from the outside.	This time, close the door completely.

Occurrence	Possible cause	Solution
<b>Odors in refrigerator</b>		
	Interior needs to be cleaned.	Clean interior with sponge,warm water and baking soda.
	Food with strong odor is in the refrigerator.	Cover food completely.
	Some containers and wrapping materials produce odors.	Use a different container or brand of wrapping materials.
<b>Opening/Closing of doors/Drawers</b>		
<b>Door(s) will not close.</b>	Food package is keeping door open.	Move packages that keep door from closing.
<b>Door(s) will not close.</b>	Door was closed too hard, causing other door to open slightly.	Close both doors gently.
	Refrigerator is not level. It rocks on the floor when it is moved slightly.	Adjust the height adjusting screw.
	Floor is uneven or weak. Refrigerator rocks on the floor when it is moved slightly.	Be sure floor is level and can adequately support refrigerator. Contact carpenter to correct sagging or sloping floor.
	Refrigerator is touching wall or cabinets.	Move refrigerator..
<b>Drawers are difficult to move.</b>	Food is touching shelf on top of the drawer	Keep less food in drawer.
	Track that drawer slides on is dirty.	Clean drawer and track.
<b>Dispenser</b>		
<b>Dispenser will not dispense ice</b>	Ice storage bin is empty.	When the first supply of ice is dropped into the bin, the dispenser should operate.
	Freezer temperature is set too warm.	Turn the freezer control to a higher setting so that ice cubes will be made. When the first supply of ice is made, the dispenser should operate.
	Household water line valve is not open.	Open household water line valve and allow sufficient time for ice to be made. When ice is made, dispenser should operate.
	Refrigerator or freezer door is not closed.	Be sure both doors are closed.

Occurrence	Possible cause	Solution
<b>Dispenser will not dispense ice.</b>	Ice has melted and frozen around auger due to infrequent use, temperature fluctuations and/or power outages.	Remove ice storage bin, and thaw and the contents. Clean bin, wipe dry and replace in proper position. When new ice is made, dispenser should operate.
<b>Ice dispenser is jammed.</b>	Ice cubes are jammed between the ice maker arm and back of the bin.	Remove the ice cubes that are jamming the dispenser.
	Ice cubes are frozen together.	Use the dispenser often so that cubes do not freeze together.
	Ice cubes that have been purchased or made in some other way have been used in the dispenser.	Only the ice cubes made by the ice maker should be used with the dispenser.
<b>Dispenser will not dispense water.</b>	Household water line valve is not open. See problem "Ice maker is not making any ice."	Open household water line valve.
	Refrigerator or freezer door is not closed.	Be sure both doors are closed.
<b>Water has an odd taste and/or odor.</b>	Water has been in the tank for too long.	Draw and discard 7 glasses of water to freshen the supply. Draw and discard an additional 7 glasses to completely rinse out tank.
	Unit not properly connected to cold water line.	Connect unit to cold water line which supplies water to kitchen faucet.
<b>Sound of ice dropping</b>	This sound is normally made when automatically made ice is dropped into ice storage bin. Volume may vary according to refrigerator's location.	
<b>Sound of water supply</b>	This sound is normally made when ice maker is supplied with water after dropping the automatically made ice.	
<b>Other</b>	Please thoroughly read 'Automatic ice maker and dispenser' in this manual.	

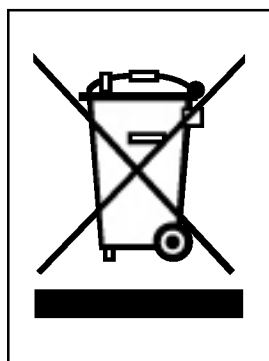

#### DISPOSAL OF YOUR OLD APPLIANCE

1. When this crossed-out wheeled bin symbol is attached to a product it means the product is covered by the European Directive 2002/96/EC.
2. All electrical and electronic products should be disposed of separately from the municipal waste stream via designated collection facilities appointed by the government or the local authorities.
3. The correct disposal of your old appliance will help prevent potential negative consequences for the environment and human health.
4. For more detailed information about disposal of your old appliance, please contact your city office, waste disposal service or the shop where you purchased the product.

## Πίνακας περιεχομένων

Εισαγωγή	Καταχώρηση	29
	Σημαντικές οδηγίες ασφαλείας	29
	Αναγνώριση των εξαρτημάτων	30
Εγκατάσταση	Σημείο τοποθέτησης	31
	Αφαίρεση της πόρτας	32
	Επανατοποθέτηση της πόρτας	33
	Εγκατάσταση σωλήνα νερού τροφοδότησης	33
	Ρύθμιση του ύψους	34
Λειτουργία	Έναρξη λειτουργίας	35
	Ρύθμιση θερμοκρασιών και λειτουργιών	35
	Αναψυκτήριο (υπάρχει μόνο σε ορισμένα μοντέλα)	40
	Ράφι (υπάρχει μόνο σε ορισμένα μοντέλα)	41
	Θήκη κρασιού (υπάρχει μόνο σε ορισμένα μοντέλα)	41
	Αυγοδοχείο (υπάρχει μόνο σε ορισμένα μοντέλα)	41
	Έλεγχος υγρασίας στο θάλαμο λαχανικών	42
	Μετατροπή σε θάλαμο λαχανικών ή θάλαμο κρέατος (υπάρχει μόνο σε ορισμένα μοντέλα)	42
	Σύστημα Αποσμήσεως (υπάρχει μόνο σε ορισμένα μοντέλα)	42
	Ζώνη Ιδανικής Προσαρμογής Θερμοκρασίας (υπάρχει μόνο σε ορισμένα μοντέλα)	43
	Αλλαγή Θερμοκρασίας στη Ζώνη Ιδανικής Προσαρμογής (υπάρχει μόνο σε ορισμένα μοντέλα)	43
	Ζώνη Ιδανικής Προσαρμογής (υπάρχει μόνο σε ορισμένα μοντέλα)	43
Υποδείξεις για την αποθήκευση των τροφίμων	Τοποθέτηση των τροφίμων	44
	Αποθήκευση των τροφίμων	45
Φροντίδα και συντήρηση	Τρόπος αποσυναρμολόγησης των εξαρτημάτων	46
	Γενικές πληροφορίες	48
	Καθαρισμός	48
	Εντοπισμός και διόρθωση βλαβών	49

## Καταχώρηση

Το μοντέλο και οι αύξοντες αριθμοί βρίσκονται στο εσωτερικό περίβλημα ή στο πίσω μέρος του ψυγείου αυτής της συσκευής. Οι αριθμοί αυτοί είναι μοναδικοί γι' αυτή τη συσκευή και δεν δίδονται σε άλλες συσκευές. Θα πρέπει να καταχωρήσετε τις απαιτούμενες πληροφορίες εδώ και να φυλάξετε αυτές τις οδηγίες χρήσεως σαν μόνιμο αρχείο της αγοράς σας. Συρράψτε την απόδειξη του καταστήματος εδώ.

Ημερομηνία αγοράς : \_\_\_\_\_  
 Όνομα καταστήματος αγοράς : \_\_\_\_\_  
 Διεύθυνση καταστήματος : \_\_\_\_\_  
 Αριθ. τηλεφώνου καταστήματος : \_\_\_\_\_  
 Αριθ. μοντέλου : \_\_\_\_\_  
 Αύξων αριθμός : \_\_\_\_\_

## Σημαντικές οδηγίες ασφαλείας

Αυτή η συσκευή πρέπει να εγκατασταθεί και να τοποθετηθεί σωστά σύμφωνα με τις οδηγίες εγκατάστασης πριν χρησιμοποιηθεί.

Μη τραβάτε ποτέ το καλώδιο τροφοδότησης για να βγάλετε το φιν από την πρίζα ρεύματος. Πιάνετε πάντα το φιν γερά και τραβάτε ίσια μπροστά για να το βγάλετε από την πρίζα ρεύματος.

Όταν απομακρύνετε τη συσκευή από τον τοίχο, προσέχετε να μην πατήσετε πάνω ή να κάνετε ζημιά στο καλώδιο τροφοδότησης.

Μετά την έναρξη λειτουργίας του ψυγείου, μην αγγίζετε τις ψυχρές επιφάνειες του καταψύκτη, ιδίως όταν τα χέρια σας είναι υγρά ή βρεγμένα. Υπάρχει κίνδυνος να κολλήσει το δέρμα σ' αυτές τις ψυχρές επιφάνειες.

Πριν από οιαδήποτε διαδικασία καθαρισμού ή συντήρησης, βγάζετε το φιν από την πρίζα ρεύματος. Μην αγγίζετε το καλώδιο τροφοδότησης με βρεγμένα χέρια διότι κινδυνεύετε να πάθετε ηλεκτροπληξία και να τραυματιστείτε.

Μην κάνετε ποτέ ζημιά, μην επεξεργάζεστε, μην διπλώνετε, μην τραβάτε έξω και μην συστρέψετε το καλώδιο τροφοδότησης, διότι η ζημιά που ενδεχομένως υποστεί μπορεί να οδηγήσει σε ηλεκτροπληξία ή πυρκαγιά. Βεβαιωθείτε ότι η συσκευή είναι γεωμενώνη κανονικά.

Μην τοποθετείτε ποτέ γυάλινα δοχεία στον καταψύκτη διότι κινδυνεύουν να σπάσουν όταν παγώσει το περιεχόμενό τους.

Μην αφήνετε ποτέ τα χέρια σας μέσα στο δοχείο αποθήκευσης πάγου του αυτόματου παγοποιητή. Μπορεί να τραυματιστείτε από τη λειτουργία του αυτόματου παγοποιητή.

Η συσκευή αυτή δεν προορίζεται για χρήση από μικρά παιδιά ή ανάπηρους χωρίς επίβλεψη.

Τα παιδιά πρέπει να βρίσκονται υπό επίβλεψη ούτως ώστε να μην παίζουν με τη συσκευή.

Μην επιτρέπετε σε κανένα να σκαρφαλώνει, να κάθεται, να στέκεται ή να κρέμεται από την κεντρική πόρτα του ψυγείου. Μια τέτοια ενέργεια μπορεί να κάνει ζημιά στη συσκευή ή ακόμα και να το αναποδογυρίσει προκαλώντας σοβαρό σωματικό τραυματισμό.

Αν είναι δυνατόν, συνδέετε το ψυγείο με τη δική του ατομική πρίζα ρεύματος ούτως ώστε να αποφύγετε την υπερφόρτωση του ίδιου ή άλλων συσκευών ή των φώτων του σπιτιού η οποία μπορεί να προκαλέσει βλάβη στο ηλεκτρικό δίκτυο.

Ο ψυγειοκαταψύκτης θα πρέπει να τοποθετείται με τέτοιο τρόπο ώστε η πρίζα ρεύματος να φτάνεται εύκολα και να αποσυνδέεται γρήγορα σε περίπτωση ατυχήματος.

Αν το καλώδιο τροφοδότησης πάθει ζημιά, θα πρέπει να αντικατασταθεί από τον κατασκευαστή, από εξουσιοδοτημένο κέντρο σέρβις του κατασκευαστή ή από άτομο με ανάλογη ειδικευση για να αποφευχθεί ο κίνδυνος ατυχήματος.

Μην τροποποιήσετε ή μην επεκτείνεται το μήκος του ηλεκτρικού καλωδίου.

- Μπορεί να προκληθεί ηλεκτροπληξία ή φωτιά



**Μην χρησιμοποιείτε προέκταση καλωδίου**

**Ευκολία προσέγγισης της πρίζας ρεύματος**

**Αντικατάσταση του καλωδίου τροφοδότησης**

**⚠ Προειδοποίηση**

## Κίνδυνος παγίδευσης παιδιών

**ΚΙΝΔΥΝΟΣ:** Κίνδυνος παγίδευσης παιδιών.

Πριν πετάξετε το παλιό ψυγείο ή καταψύκτη σας:

Βγάλτε τις πόρτες. Αφήστε τα ράφια στη θέση τους ούτως ώστε τα παιδιά να μην μπορούν να μπουν εύκολα μέσα.

Η συσκευή αυτή δεν προορίζεται για χρήση από μικρά παιδιά ή ανάπηρους χωρίς επίβλεψη. Τα παιδιά πρέπει να βρίσκονται υπό επίβλεψη ούτως ώστε να μην παίζουν με τη συσκευή.

## Μην αποθηκεύετε

Μην αποθηκεύετε ούτε να χρησιμοποιείτε βενζίνη, εύφλεκτο ατμό ή εύφλεκτα υγρά κοντά σ' αυτή ή σε οιαδήποτε άλλη συσκευή.

## Γείωση

Σε περίπτωση βραχυκυκλώματος, η γείωση μειώνει τον κίνδυνο ηλεκτροπληξίας παρέχοντας αγωγό διαφυγής του ηλεκτρικού ρεύματος.

Για να αποφύγετε πιθανή ηλεκτροπληξία, αυτή η συσκευή πρέπει να γειωθεί. Η ακατάλληλη χρήση της γειωμένης πρίζας μπορεί να οδηγήσει σε ηλεκτροπληξία. Συμβουλευθείτε ένα ηλεκτρολόγο ή άτομο εξουσιοδοτημένου κέντρου σέρβις αν δεν καταλαβαίνετε καλά τις οδηγίες για τη γείωση ή αν έχετε αμφιβολίες για τη σωστή γείωση της συσκευής.

## Αναγνώριση των εξαρτημάτων

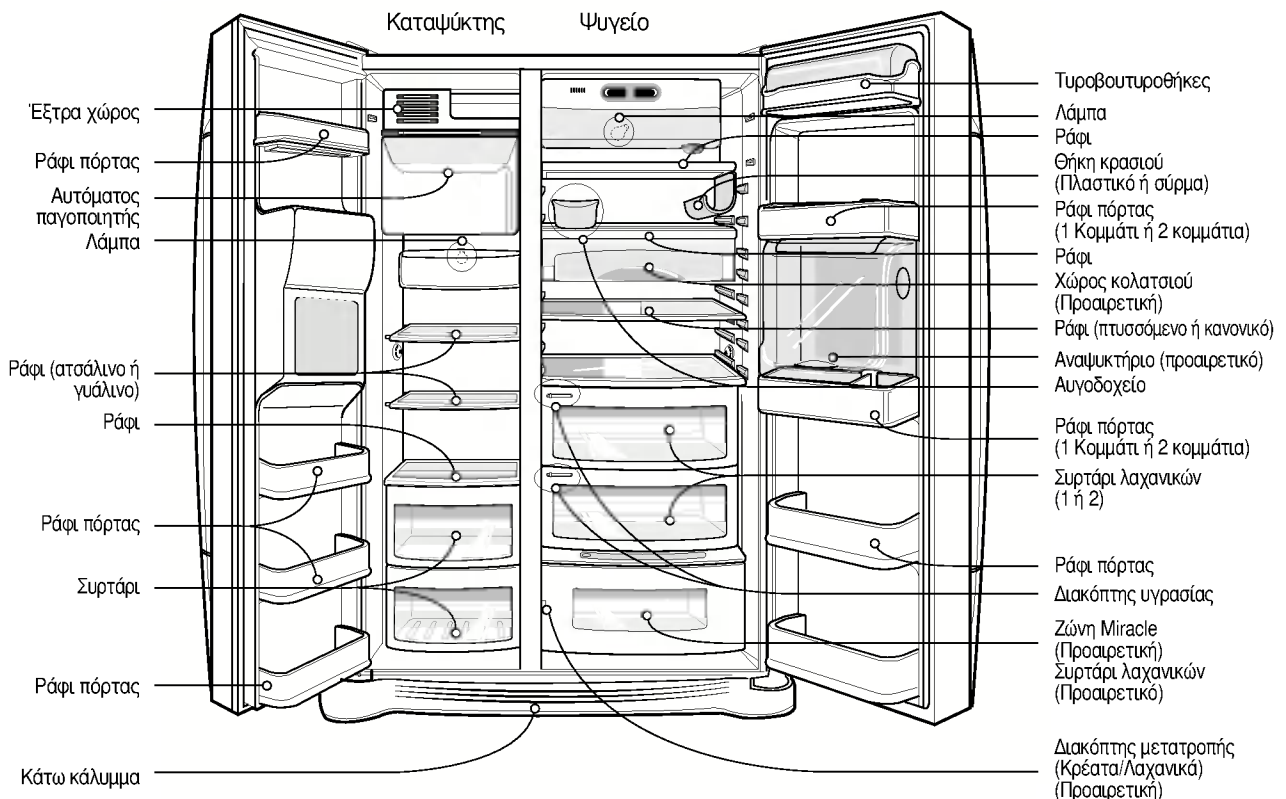

### ΣΗΜΕΙΩΣΗ

- Αν δείτε ότι η συσκευή σας δεν διαθέτει όλα αυτά τα εξαρτήματα, πιθανόν να πρόκειται για εξαρτήματα άλλων μοντέλων (π.χ. το Αναψυκτήριο δεν διατίθεται σε όλα τα μοντέλα).

## Επιλογή κατάλληλης θέσης

### Σημείο τοποθέτησης

1. Τοποθετήστε τη συσκευή σας σε σημείο που να μπορείτε να τη χρησιμοποιείτε εύκολα.
2. Αποφύγετε να τοποθετήσετε τη συσκευή σας κοντά σε πηγές θερμότητας, απευθείας φως του ήλιου ή υγρασία
3. Ο αέρας πρέπει να κυκλοφορεί ελεύθερα γύρω από τη συσκευή για να διασφαλίζεται η αποτελεσματική λειτουργία της. Αν τοποθετήσετε τη συσκευή σας σε εσοχή τοίχου, αφήστε τουλάχιστον 12 ίντσες (30 cm) ή περισσότερο κενό πάνω από τη συσκευή και 2 ίντσες (5 cm) ή περισσότερο από τον τοίχο. Η συσκευή θα πρέπει να σηκωθεί κατά 1 ίντσα (2,5 cm) από το πάτωμα ιδίως αν υπάρχει μοκέτα.
4. Για να αποφύγετε τους κραδασμούς, φροντίστε να αλφαδιάσετε τη συσκευή.
5. Μην εγκαταστήσετε τη συσκευή σε χώρο με θερμοκρασία κάτω από 5°C, διότι μπορεί να χαλάσει η απόδοσή της.



## Διάθεση της

Η συσκευή αυτή περιέχει ρευστά (ψυκτικό, λιπαντικό) και αποτελείται από μέρη και υλικά τα οποία μπορούν να ξαναχρησιμοποιηθούν και/ή να ανακυκλωθούν.

Όλα τα σημαντικά υλικά θα πρέπει να σταλούν σε κέντρο συλλογής αποβλήτων, ώστε να ξαναχρησιμοποιηθούν μετά από επεξεργασία (ανακύκλωση). Για την επιστροφή τους, θα πρέπει να απευθυνθείτε στην αντίστοιχη τοπική υπηρεσία

## ⚠ Προειδοποίηση

**Αφαίρεση του κάτω καλύμματος και στη συνέχεια του σωλήνα νερού τροφοδότησης**

**Αφαίρεση της πόρτας του καταψύκτη**

**Αφαίρεση της πόρτας του ψυγείου**

## Αφαίρεση της πόρτας

### Κίνδυνος ηλεκτροπληξίας

Πριν κάνετε τη διαδικασία, βγάλτε το φως από την πρίζα ρεύματος.

Στην αντίθετη περίπτωση, υπάρχει κίνδυνος να τραυματιστείτε σοβαρά ή ακόμα και να σκοτωθείτε.

**Αν η πόρτα από την οποία χρειάζεται να περάσετε είναι πολύ στενή για τη συσκευή, αφαιρέστε την πόρτα της συσκευής και περάστε τη συσκευή με το πλάι.**

Αφαιρέστε το κάλυμμα σηκώνοντάς το προς τα πάνω και αφαιρέστε το σύνδεσμο και ύστερα τραβήξτε προς τα επάνω το σωλήνα τροφοδοσίας νερού ενώ πιέζετε στην περιοχή (1) που εμφανίζεται στη δεξιά εικόνα.

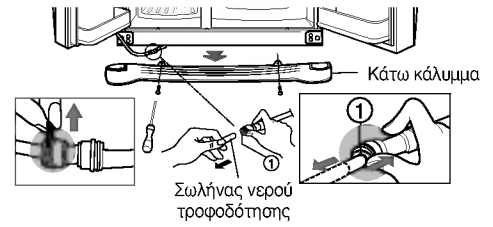

### ΣΗΜΕΙΩΣΗ

- Αν παραμορφωθεί ή τριφτεί κάποια άκρη του σωλήνα, κόψτε το φθαρμένο τμήμα.

1) Χαλαρώστε τις βίδες του καλύμματος μεντεσέ και αφαιρέστε το κάλυμμα. Αποχωρίστε όλα τα καλώδια σύνδεσης εκτός από το καλώδιο γείωσης.

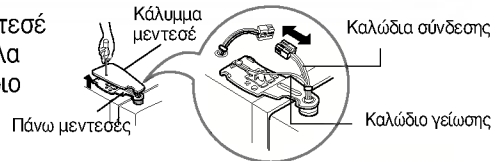

2) Αφαιρέστε το μηχανισμό συγκράτησης περιστρέφοντάς τον αριστερόστροφα (1), και στη συνέχεια αφαιρέστε τον πάνω μεντεσέ σηκώνοντάς τον προς τα πάνω (2).

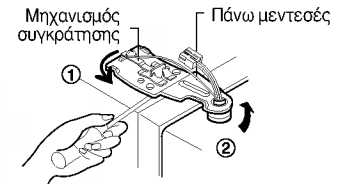

### ΣΗΜΕΙΩΣΗ

- Όταν αφαιρείτε τον πάνω μεντεσέ, προσέξτε η πόρτα να μην πέσει προς τα εμπρός.

3) Αφαιρέστε την πόρτα του καταψύκτη σηκώνοντάς την προς τα πάνω. Αυτή τη φορά η πόρτα θα πρέπει να σηκωθεί αρκετά προκειμένου να τραβηχτεί τελείως έξω ο σωλήνας νερού τροφοδότησης.



### ΣΗΜΕΙΩΣΗ

- Μεταφέρετε την πόρτα του καταψύκτη περνώντας την από την πόρτα πρόσβασης και αποθέστε την κάτω, προσέχοντας να μην κάνετε ζημιά στο σωλήνα νερού τροφοδότησης.

1) Χαλαρώστε τις βίδες του καλύμματος μεντεσέ και αφαιρέστε το κάλυμμα. Αφαιρέστε τα τυχόν καλώδια σύνδεσης εκτός από το καλώδιο γείωσης.

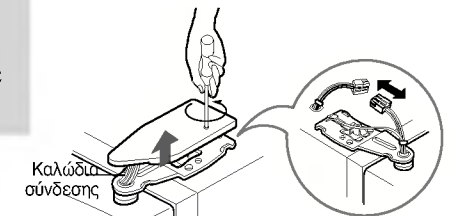

2) Αφαιρέστε το μηχανισμό συγκράτησης περιστρέφοντάς τον δεξιόστροφα (1), και στη συνέχεια αφαιρέστε τον πάνω μεντεσέ σηκώνοντάς τον προς τα πάνω (2).

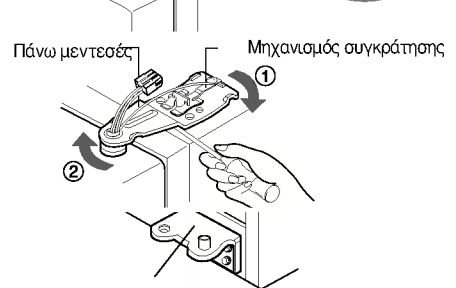

3) Αφαιρέστε την πόρτα του ψυγείου σηκώνοντάς την προς τα πάνω.

Κάτω μεντεσές



**Είσοδος της  
συσκευής**

Περάστε τη συσκευή με το πλάι μέσα από την πόρτα πρόσβασης όπως απεικονίζεται στην απέναντι εικόνα.

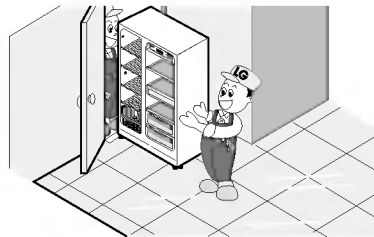
**Επανατοποθέτηση των πορτών**

Αφού περάσετε από την πόρτα πρόσβασης, επανασυναρμολογήστε τα εξαρτήματα των πορτών με την αντίστροφη σειρά.

**Εγκατάσταση του σωλήνα νερού τροφοδότησης****Πριν την  
εγκατάσταση**

- Η λειτουργία του αυτόματου παγοποιητή χρειάζεται πίεση νερού 147~834 kPa (1.5~8.5 kgf/cm<sup>2</sup>) (Δηλαδή, ένα στιγμιαίο χάρτινο κυπελλάκι (180 cc) γεμίζει πλήρως εντός 3 δευτερολέπτων).
- Αν η πίεση του νερού δεν φτάνει την τιμή 147 kPa (1.5 kgf/cm<sup>2</sup>), πρέπει οπωσδήποτε να προμηθευτείτε χωριστή αντλία πίεσης για κανονική λειτουργία παρασκευής πάγου και τροφοδότηση σε κρύο νερό.
- Διατηρήστε το συνολικό μήκος του σωλήνα νερού τροφοδότησης κάτω των 8 m και προσέξτε να μην διπλώνει ο σωλήνας. Αν το μήκος του σωλήνα φθάσει ή ξεπεράσει τα 8 m, μπορεί να προκαλέσει πρόβλημα στην τροφοδότηση με νερό λόγω πίεσης του νερού αποστράγγισης.
- Εγκαταστήστε το σωλήνα νερού τροφοδότησης μακριά από πηγές θερμότητας.

**⚠ Προειδοποίηση**

- Συνδέστε με την παροχή πόσιμου νερού μόνο.
- Ανατρέξτε στις οδηγίες χρήσεως του συστήματος φίλτρου νερού πριν κάνετε την εγκατάσταση.

## Ρύθμιση του ύψους

**Αν η πόρτα του καταψύκτη είναι χαμηλότερη από την πόρτα του ψυγείου**

Αλφαδιάστε την πόρτα εισάγοντας ένα ίσιο (-) καταβίδι στο αυλάκι της αριστερής βίδας ρύθμισης ύψους και περιστρέψτε την με τη φορά του βέλους (⌚).

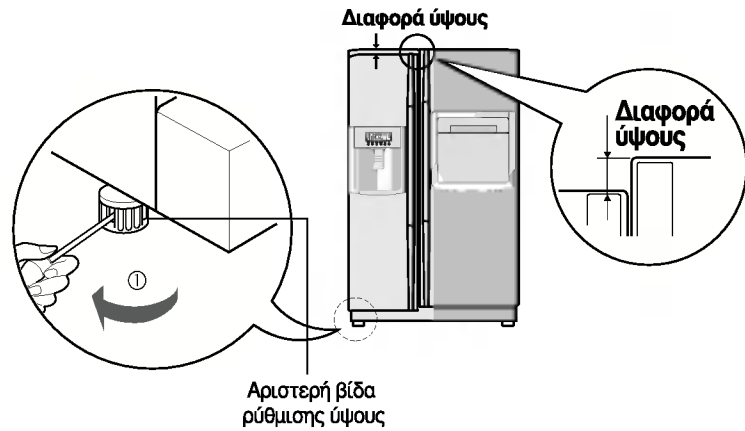

**Αν η πόρτα του καταψύκτη είναι υψηλότερη από την πόρτα του ψυγείου**

Αλφαδιάστε την πόρτα εισάγοντας ένα ίσιο (-) καταβίδι στο αυλάκι της δεξιάς βίδας ρύθμισης ύψους και περιστρέψτε την με τη φορά του βέλους (⌚).

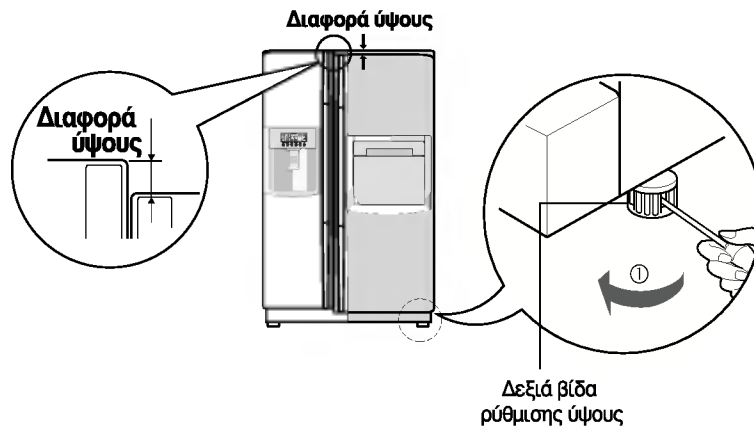

**Μετά τη ρύθμιση του ύψους της πόρτας**

Οι πόρτες της συσκευής κλείνουν ομαλά αν σηκώσετε τη μπροστινή πλευρά ρυθμίζοντας τη βίδα ρύθμισης ύψους. Αν οι πόρτες δεν κλείνουν κανονικά, μπορεί να επηρεαστεί η απόδοση της συσκευής.

**Στη συνέχεια**

1. Σκουπίστε καλά όλη τη σκόνη που έχει μαζευτεί κατά τη μεταφορά και καθαρίστε πλήρως τη συσκευή σας.
2. Τοποθετήστε τα αξεσουάρ όπως παγοδοχείο, το δίσκο εξάτμισης καλύμματος κλπ στις αντίστοιχες θέσεις τους. Έχουν συσκευαστεί μαζί για να αποφευχθεί η πιθανή ζημιά κατά τη μεταφορά.
3. Συνδέστε το καλώδιο τροφοδότησης (το φικ) στην πρίζα ρεύματος. Μην βάζετε άλλες συσκευές στην ίδια πρίζα ρεύματος.

## Έναρξη λειτουργίας

Αφού εγκατασταθεί για πρώτη φορά η συσκευή σας, αφήστε την να σταθεροποιηθεί σε κανονικές θερμοκρασίες λειτουργίας για 2 - 3 ώρες πριν τη γεμίσετε με φρέσκα ή κατεψυγμένα τρόφιμα. Αν διακοπεί η λειτουργία της, περιμένετε 5 λεπτά πριν την ξαναβάλετε σε λειτουργία.

## Ρύθμιση θερμοκρασιών και λειτουργιών

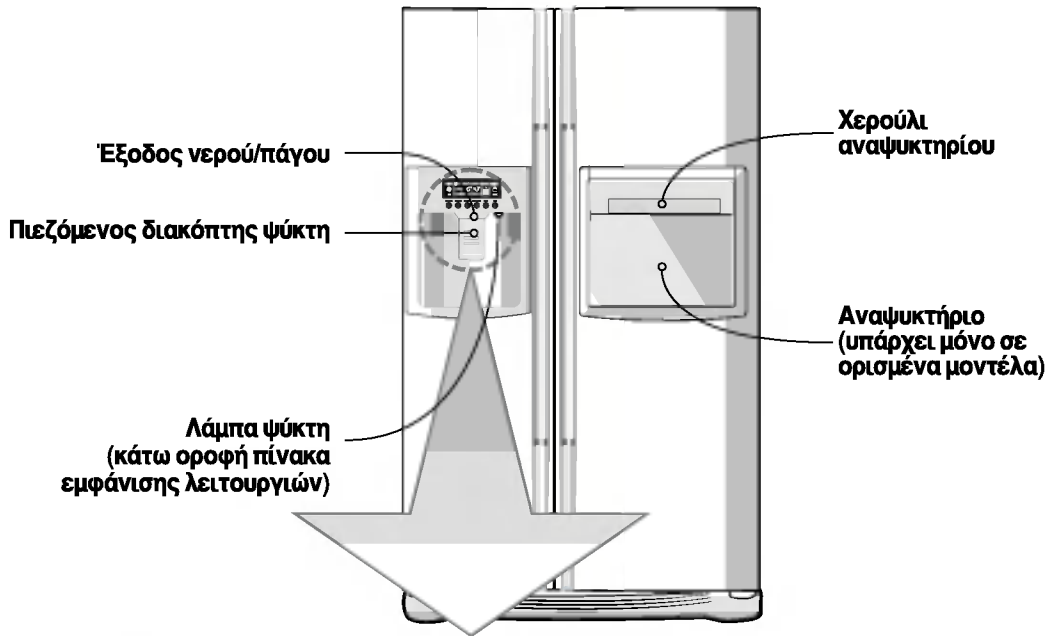

Προαιρετική	Πίνακας εμφάνισης λειτουργιών	
Τύπος-1		
Τύπος-2		
Τύπος-3		

**Μπορείτε να ρυθμίσετε τη θερμοκρασία του χώρου του καταψύκτη και του ψυγείου**

Τρόπος ρύθμισης της θερμοκρασίας του καταψύκτη



Προαρετική	Τύπος-1	Τύπος-2	Τύπος-3
ΘΕΡΜ ΚΑΤΑΨ	-19°C	MAX : : : MIN	MAX : : MIN
Μεσαία(-19°C)→Μεσαία-ισχυρή(-22°C)→Ισχυρή(-23°C)→Ασθενής(-15°C)→Μεσαία-ασθενής(-17°C)			

Τρόπος ρύθμισης της θερμοκρασίας του ψυγείου



Προαρετική	Τύπος-1	Τύπος-2	Τύπος-3
ΘΕΡΜ ΨΥΓ	3°C	MAX : : MIN	MAX : : MIN
Μεσαία(3°C)→Μεσαία-ισχυρή(2°C)→Ισχυρή(0°C)→Ασθενής(6°C)→Μεσαία-ασθενής(4°C)			

- \* Κάθε φορά που πατάτε το κουμπί, η ρύθμιση επαναλαμβάνεται με την εξής σειρά: (Μεσαία) → (Μεσαία-ισχυρή) → (Ισχυρή) → (Ασθενής) → (Μεσαία-ασθενής).
- Η πραγματική εσωτερική θερμοκρασία ποικίλλει ανάλογα με την κατάσταση των τροφίμων, επειδή η ενδεικνυόμενη θερμοκρασία ρύθμισης είναι στοχευόμενη θερμοκρασία και όχι η πραγματική θερμοκρασία του ψυγείου.
- Η λειτουργία ψύξης την αρχή είναι αδύνατη. Ρυθμίστε τη θερμοκρασία όπως ενδείκνυται παραπάνω, μετά από τις 2-3 πρώτες μέρες χρήσης της συσκευής.

Κουμπί επιλογής ψύκτη

**Μπορείτε να επιλέξετε νερό ή πάγο.**

- \* Επιλέγετε νερό, λεπτό πάγο και τετράγωνο πάγο πατώντας το κουμπί (DISPENSER) όπως θέλετε.
- \* Πατάτε ελαφρά το πιεζόμενο κουμπί πιάνοντας και σπρώχνοντας μέσα το κύπελλο.
  - Η γραμμή χείλους είναι ειδική για την επιλογή της λειτουργίας.
  - Ακούγεται ένα ήχος «τακ» όταν περάσουν 5 δευτερόλεπτα από τη στιγμή που βγει έξω ο πάγος. Ο ήχος που ακούγεται σημαίνει ότι έχει κλείσει η έξοδος πάγου.

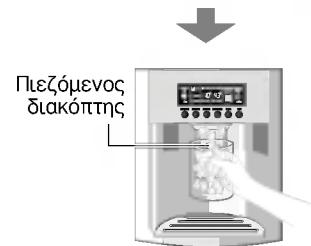
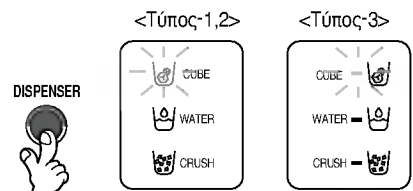

- **Σύσταση:** περιμένετε για 2-3 δευτερόλεπτα προκειμένου να πάρετε τον και τελευταίο πάγο ή τις τελευταίες σταγόνες νερού όταν βγάξετε έξω το κύπελλο από τον πιεζόμενο διακόπτη.

## Αυτόματος παγοποιητής

- Στην παγοθήκη μπορούν ανά πάσα στιγμή να σχηματιστούν αυτόματα 8 παγάκια, και περίπου 80 παγάκια ανά ημέρα. Ωστόσο, αυτές οι ποσότητες ενδέχεται να διαφοροποιούνται ανάλογα με ορισμένες συνθήκες όπως π.χ. τη διάρκεια και τον αριθμό των φορών που είναι ανοιχτή η πόρτα του ψυγείου.
- Η διαδικασία σχηματισμού πάγου διακόπτεται αυτόματα όταν γεμίσουν οι παγοκυψέλες.
- Αν επιλέξετε να μην χρησιμοποιήσετε τη λειτουργία αυτόματου σχηματισμού πάγου, επανατοποθετήστε τον διακόπτη επιλογή της παγοθήκης στη θέση off ή on για εκ' νέου επιλογή. Σημείωση: Η λειτουργία μη αυτόματης επιλογής είναι εφαρμόσιμη σε ορισμένα μοντέλα μόνο.

### ΣΗΜΕΙΩΣΗ

- Είναι φυσιολογικό να δημιουργείται θόρυβος όταν πέφτει ο πάγος στο δοχείο αποθήκευσης πάγου.

## Όταν ο παγοποιητής δεν λειτουργεί ομαλά

### Ο πάγος έχει σβολιάσει

- Όταν σβολιάσει ο πάγος, βγάλτε τους βόλους από το δοχείο αποθήκευσης πάγου, σπάστε τους σε μικρά κομμάτια και κατόπιν ξαναβάλτε τους στο δοχείο αποθήκευσης πάγου.
  - Όταν ο παγοποιητής παράγει πολύ μικρά ή σβολιασμένα παγάκια, η ποσότητα νερού που παρέχεται στον παγοποιητή χρειάζεται να καινούργια ρύθμιση. Επικοινωνήστε με το κέντρο σέρβις.
- \* Αν ο πάγος δεν χρησιμοποιείται συχνά, μπορεί να σβολιάσει.

### Διακοπή ρεύματος

- Ο πάγος μπορεί να πέσει μέσα στην καταψύκτη. Βγάλτε έξω το δοχείο αποθήκευσης πάγου, πετάξτε όλο τον πάγο, στεγνώστε το και κατόπιν ξανατοποθετήστε το στη θέση του. Όταν αποκατασταθεί το ρεύμα, επιλέγεται αυτόματα η λειτουργία 'σπασμένος πάγος'.

### Πρόσφατη εγκατάσταση της συσκευής

- Όταν πρόκειται για πρόσφατα εγκαταστημένη συσκευή, ο ψύκτης χρειάζεται περίπου 12 ώρες για να παράγει πάγο.

## Ταχύς καταψύκτης

### Επιλέγετε αυτή τη λειτουργία για ταχεία κατάψυξη.

-  Καταψύκτης express Το "ON" (Ενεργοποίηση) επαναλαμβάνεται όποτε πιέζετε το κουμπί
- Το σύμβολο σε σχήμα βέλους παραμένει σε ενεργή κατάσταση κατά την επιλογή της λειτουργίας Ειδικής Ψύξης (On).
- Η λειτουργία υπερκαταψύκτη κλείνει αυτόματα όταν περάσει ο καθορισμένος χρόνος.



## Ασφάλιση

### Αυτό το κουμπί μπλοκάρει τη λειτουργία του άλλου κουμπιού.

- Επαναλαμβάνεται "Ασφάλιση" ή "Απελευθέρωση" κάθε φορά που πατάτε το κουμπί .
- Όταν επιλέγετε "ΑΣΦΑΛΙΣΗ", το πάτημα του άλλου κουμπιού δεν φέρει κανένα αποτέλεσμα.



## Οι άλλες λειτουργίες

### Προειδοποίηση για ανοικτή πόρτα

- Υπάρχει προειδοποίηση η οποία ηχεί 3 φορές κατά διαστήματα 30 δευτερολέπτων, αν περάσει ένα λεπτό με ανοικτή ή όχι εντελώς κλειστή την πόρτα του ψυγείου ή του καταψύκτη.
- Επικοινωνήστε με το τοπικό κέντρο σέρβις αν η προειδοποίηση συνεχίζει να ηχεί ακόμα και αφού κλείσετε την πόρτα.

### Λειτουργία διάγνωσης (ανίχνευση βλάβης)

- Η λειτουργία διάγνωσης ανιχνεύει αυτόματα τυχόν βλάβη της συσκευής κατά τη διάρκεια της χρήσης της.
- Αν υπάρξει βλάβη στη συσκευή, η συσκευή δεν λειτουργεί ακόμα και αν πατήσετε οποιοδήποτε κουμπί και υπάρξει φυσιολογική ένδειξη. Σε μια τέτοια περίπτωση, μην σβήσετε το ψυγείο αλλά επικοινωνήστε αμέσως με το τοπικό κέντρο σέρβις. Αντίθετα, αν το σβήσετε ο τεχνικός του σέρβις θα χρειαστεί πολύ χρόνο για να εντοπίσει το σημείο βλάβης.

## Τρόπος παροχής κρύου νερού/πάγου

Το νερό ψύχεται ενώ αποθηκεύεται στο ρεζερβουάρ νερού του ψυγείου και στη συνέχεια αποστέλλεται στον ψύκτη.

Παράγεται πάγος στον αυτόματο παγοποιητή και στη συνέχεια αποστέλλεται στον ψύκτη υπό μορφή σπασμένου πάγου ή σε παγάκια.

### ΣΗΜΕΙΩΣΗ

- Είναι φυσιολογικό την αρχή το νερό να μην είναι πολύ κρύο. Αν θέλετε πιο κρύο νερό, προσθέτετε πάγο στο ποτήρι.

## Τρόπος χρήσης του ψύκτη

- Επιλέγεται μια από τις λειτουργίες: σπασμένος πάγος, νερό ή παγάκια και πατάτε ελαφρά τον πιεζόμενο διακόπτη με ποτήρι ή άλλο δοχείο.

### Νερό

Ανάβετε τη λάμπα ένδειξης νερού πατώντας το κουμπί επιλογής.

- Το νερό διανέμεται πατώντας τον πιεζόμενο διακόπτη με ένα ποτήρι.



### Παγάκια

Ανάβετε τη λάμπα ένδειξης πάγου σε παγάκια πατώντας το κουμπί επιλογής.

- Τα παγάκια διανέμονται πατώντας τον πιεζόμενο διακόπτη με ένα ποτήρι.

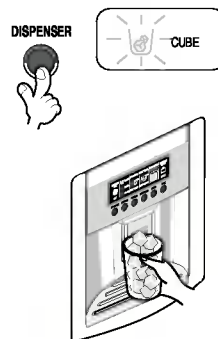

### Σπασμένος πάγος

Ανάβετε τη λάμπα ένδειξης σπασμένου πάγου πατώντας το κουμπί επιλογής.

- Ο σπασμένος πάγος διανέμεται πατώντας τον πιεζόμενο διακόπτη με ένα ποτήρι.

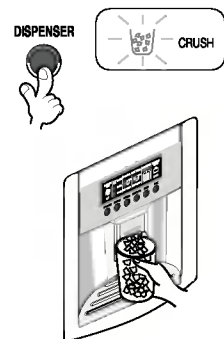

## 6 Λειτουργία εμφάνισης κατάστασης φίλτρου (κύκλος αντικατάστασης φίλτρου)

- Όπως φαίνεται παρακάτω, η λειτουργία αυτή εμφανίζει τους μήνες που απομένουν σε μονάδες των 30 ημερών, μέχρι να απαιτείται αλλαγή φίλτρου, ξεκινώντας από τη στιγμή που τέθηκε σε λειτουργία το ψυγείο.
- Μετά από 6 μήνες, εμφανίζεται η ακόλουθη πρόταση και το σύμβολο !!! στο τμήμα κατάστασης φίλτρου της οθόνης υγρών κρυστάλλων. ( «Πατήστε για 3 δευτερόλεπτα μετά την αντικατάσταση του φίλτρου»)
- Μετά από 6 μήνες και εάν έχει αντικατασταθεί το φίλτρο ή εάν θέλετε να μηδενίσετε τις ενδείξεις της κατάστασης φίλτρου, πατήστε το κουμπί αντικατάστασης φίλτρου για περισσότερο από 3 δευτερόλεπτα και θα επανέλθει η αρχική κατάσταση Power On (Ενεργοποίηση).

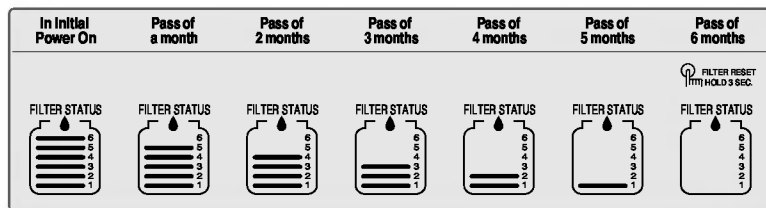

### <Τύπος-1>

- Μετά από πάροδο 6 μηνών στην οθόνη θα εμφανιστεί το εικονίδιο αλλαγής φίλτρου.

### <Τύπος-1>

## Προειδοποιήσεις

**Πετάτε τον πάγο (περίπου 20 παγάκια) και το νερό (περίπου 7 ποτήρια) που έγινε αμέσως μετά την εγκατάσταση της συσκευής.**

Ο πρώτος πάγος και νερό μπορεί να περιέχει σωματίδια ή να αναδύει οσμή από το σωλήνα νερού τροφοδότησης ή το δοχείο νερού τροφοδότησης. Αυτή η διαδικασία είναι απαραίτητη και σε περίπτωση που η συσκευή μείνει πολύ καιρό αχρησιμοποίητη.

**Μην αφήνετε τα παιδιά να πλησιάζουν τον ψύκτη.**

Τα παιδιά μπορεί να πατήσουν λάθος το διακόπτη και να κάνουν ζημιά στις λάμπες.

**Προσέχετε τα τρόφιμα να μην μπλοκάρουν τη δίοδο πάγου.**

Αν τοποθετηθούν τρόφιμα στην είσοδο της δίοδου πάγου, μπορεί να μην βγει πάγος. Επίσης, η δίοδος πάγου μπορεί να σκεπαστεί με σκόνη πάγου αν χρησιμοποιείται μόνο θρυμματισμένος πάγος. Σε μια τέτοια περίπτωση, αφαιρέστε τη συσσωρευμένη σκόνη πάγου.

**Μην αποθηκεύετε ποτέ κουτιά ποτών ή άλλα τρόφιμα στο δοχείο αποθήκευσης πάγου για πιο γρήγορο πάγωμα.**

Με τον τρόπο αυτό ενδέχεται να κάνετε ζημιά στον αυτόματο παγοποιητή.

**Μην χρησιμοποιείτε ποτέ λεπτά κρυστάλλινα ποτήρια ή πήλινα σκεύη για να μαζέψετε παγάκια.**

Αυτού του είδους τα ποτήρια ή δοχεία κινδυνεύουν να σπάσουν.

**Βάζετε πρώτα τον πάγο στο ποτήρι πριν προσθέσετε νερό ή άλλο ποτό.**

Μπορεί να προκληθεί πιτσιλισμα του νερού αν προσθέσετε παγάκια σε ποτήρι που υπάρχει ήδη νερό.

**Μην αγγίζετε ποτέ με το χέρι ή με αντικείμενα την έξοδο πάγου.**

Το άγγιγμα μπορεί να προκαλέσει σπάσιμο εξαρτήματος ή τραυματισμό στο χέρι.

**Μην αφαιρείτε ποτέ το κάλυμμα του παγοποιητή.**

**Από καιρού εις καιρό ισιώνετε την επιφάνεια για να γεμίζει τελείως με πάγο το δοχείο αποθήκευσης πάγου.**

Ο πάγος σωρεύεται πολύ κοντά στον παγοποιητή. Σε μια τέτοια περίπτωση ο παγοποιητής μπορεί να θεωρήσει ότι το δοχείο αποθήκευσης πάγου είναι τελείως γεμάτο και να σταματήσει η λειτουργία παραγωγής πάγου.

**Αν βγει ξαπρισμένος πάγος, σταματήστε αμέσως να τον χρησιμοποιείτε και επικοινωνήστε με το κέντρο σέρβις.**

**Μην χρησιμοποιείτε ποτέ πολύ στενά ή βαθιά ποτήρια.**

Μπορεί να μπλοκαριστεί πάγος στη δίοδο πάγου και να δημιουργηθεί βλάβη στη λειτουργία του ψυγείου.

**Κρατάτε το ποτήρι σε κανονική απόσταση από την έξοδο πάγου.**

Το ποτήρι που τυχόν τοποθετηθεί πολύ κοντά στην έξοδο μπορεί να εμποδίσει τον πάγο να βγει έξω.

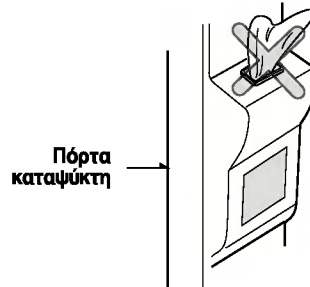

## Αναψυκτήριο (υπάρχει μόνο σε ορισμένα μοντέλα)

### Τρόπος χρήσης

#### Ανοίξτε την πόρτα του αναψυκτηρίου.

- Μπορείτε να αποκτάτε πρόσβαση στο αναψυκτήριο χωρίς να ανοίγετε την πόρτα του ψυγείου και έτσι να κάνετε οικονομία ρεύματος.
- Η εσωτερική λάμπα του ψυγείου ανάβει όταν ανοίγετε την πόρτα του αναψυκτηρίου. Έτσι είναι εύκολο να εντοπίζετε το περιεχόμενό του.

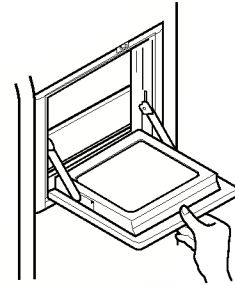

### Χρήση της πόρτας του αναψυκτηρίου σαν δίσκος

- Μη χρησιμοποιείτε ποτέ την πόρτα του αναψυκτηρίου σαν σανίδα κοψίματος κρέατος και προσέχετε να μην της κάνετε ζημιά με κοφτερά εργαλεία.
- Μην την χρησιμοποιείτε ποτέ σαν στήριγμα για τα χέρια σας και μην πατάτε πάνω με δύναμη.

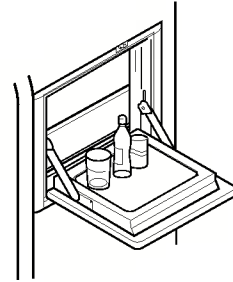

### Μην βγάζετε ποτέ το εσωτερικό κάλυμμα του αναψυκτηρίου

- Το αναψυκτήριο δεν μπορεί να λειτουργεί μόνο του χωρίς το κάλυμμά του.

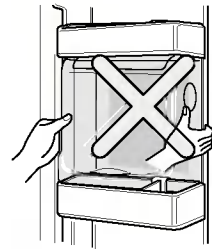

### Μην τοποθετείτε ποτέ βαριά αντικείμενα πάνω στην πόρτα του αναψυκτηρίου ούτε μην αφήνετε τα παιδιά να κρέμονται απ' αυτή.

- Όχι μόνο μπορεί να πάθει ζημιά η πόρτα του αναψυκτηρίου αλλά και τα παιδιά διατρέχουν κίνδυνο να τραυματιστούν.

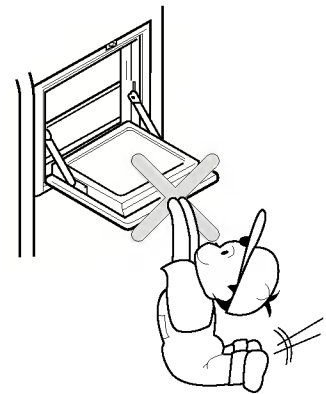



**Πτυσσόμενο ράφι**

**Ράφι (υπάρχει μόνο σε ορισμένα μοντέλα)**

Μπορείτε να αποθηκεύσετε μεγαλύτερου μεγέθους αντικείμενα, όπως δοχεία ή μπουκάλια μετακινώντας απλά το μπροστινό μέρος του ραφιού μέχρι τη μέση και διπλώνοντας το κάτω από αυτό. Τραβήξτε προς το μέρος σας για να το επαναφέρετε στην αρχική του θέση.

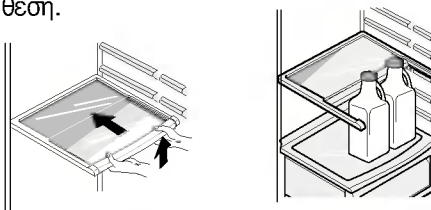

**Θήκη κρασιού (υπάρχει μόνο σε ορισμένα μοντέλα)**

**Ρύθμιση θήκης κρασιού (Τύπος 1)**

Τα μπουκάλια μπορούν να αποθηκεύονται σ' αυτό το χώρο κρασιού. Μπορεί να προσαρτηθεί σε οποιοδήποτε ράφι.

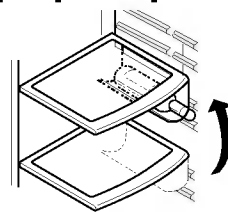

**Σε περίπτωση εισαγωγής της υποδοχής :**

Τραβήξτε την υποδοχή προς τα κάτω όπως φαίνεται στην εικόνα ② αφού την εισάγετε στο πλευρικό σημείο αγκύρωσης του ραφιού όπως φαίνεται στην εικόνα ① πιάνοντάς το προς τα επάνω όπως φαίνεται στην εικόνα ①.

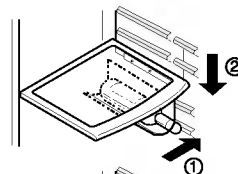

**Σε περίπτωση διαχωρισμού της υποδοχής :**

Τοποθετήστε την υποδοχή προς τα μέσα όπως φαίνεται στην εικόνα ④ αφού το κρατήσετε προς τα επάνω όπως φαίνεται στην εικόνα ③ κρατώντας την.

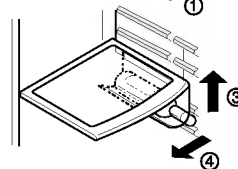

**(Τύπος 2)**

Τα μπουκάλια μπορούν να τοποθετηθούν παράπλευρα σε αυτό το ράφι κρασιών.

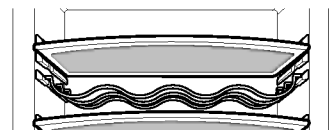

**Αυγοδοχείο**

**(υπάρχει μόνο σε ορισμένα μοντέλα)**

Μπορείτε να μετατοπίσετε το αυγοδοχείο οπουδήποτε θέλετε.

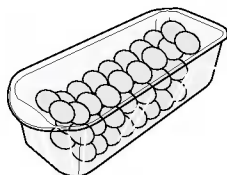

[Τύπος-1]

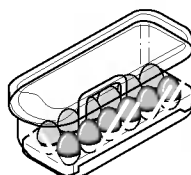

[Τύπος-2]

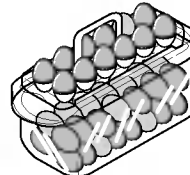

**ΣΗΜΕΙΩΣΗ**

- Μην χρησιμοποιείτε ποτέ το αυγοδοχείο σαν δοχείο αποθήκευσης πάγου διότι κινδυνεύει να σπάσει.
- Μην αποθηκεύετε ποτέ το αυγοδοχείο στον καταψύκτη ή το θάλαμο κρέατος.

## Έλεγχος υγρασίας στο θάλαμο λαχανικών

Η υγρασία μπορεί να ελέγχεται γυρίζοντας το διακόπτη ελέγχου υγρασίας αριστερά/δεξιά όταν αποθηκεύετε λαχανικά ή φρούτα.

### Υψηλή υγρασία

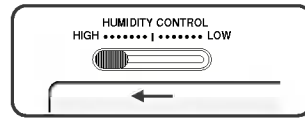

### Χαμηλή υγρασία

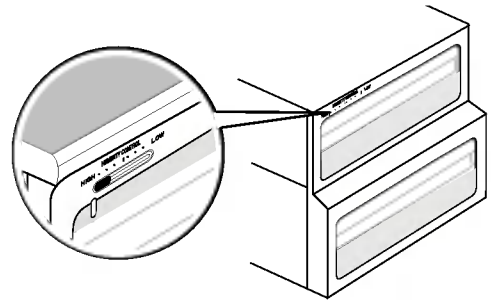
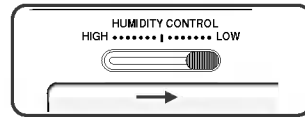

## Μετατροπή σε θάλαμο λαχανικών ή θάλαμο κρέατος (υπάρχει μόνο σε ορισμένα μοντέλα)

- Το κάτω συρτάρι του ψυγείου μπορεί να μετατραπεί σε θάλαμο λαχανικών ή θάλαμο κρέατος.



### Θάλαμος λαχανικών

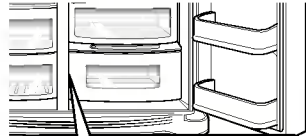

### Θάλαμος κρέατος



Διακόπτης μετατροπής



Φροντίστε να ελέγξετε το διακόπτη μετατροπής πριν αποθηκεύσετε μέσα τρόφιμα

Ο θάλαμος κρέατος διατηρεί τη θερμοκρασία σε χαμηλότερο επίπεδο από ότι το υπόλοιπο ψυγείο ούτως ώστε το κρέας ή το ψάρι να μπορεί να διατηρείται φρέσκο περισσότερο καιρό.

### ΣΗΜΕΙΩΣΗ

- Τα λαχανικά ή τα φρούτα καταψύχονται αν βάλετε το διακόπτη στη θέση κρέατα, γι' αυτό ελέγχετε τη θέση του διακόπτη πριν αποθηκεύσετε μέσα τρόφιμα.

## Σύστημα Αποσμήσεως (υπάρχει μόνο σε ορισμένα μοντέλα)

Το σύστημα αυτό απορροφά αποτελεσματικά ισχυρές οσμές χάρη στη χρήση οπτικού καταλύτη. Το σύστημα αυτό δεν έχει καμία επίδραση στα αποθηκευμένα τρόφιμα.

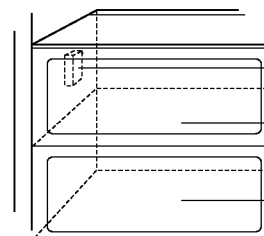

Σύστημα αποσμήσεως

Θάλαμος λαχανικών

Ζώνη Ιδανικής Προσαρμογής (Προαιρετικός) / Χώρος νωπών (Προαιρετικός)

### Τρόπος χρήσης του συστήματος αποσμήσεως

- Επειδή ο καταλύτης είναι ήδη εγκαταστημένος στην έξοδο ψυχρού αέρα του ψυγείου, δεν χρειάζεται ξεχωριστή εγκατάσταση.
- Όταν αποθηκεύετε τρόφιμα με έντονη οσμή, τοποθετείτε τα σε δοχείο που να κλείνει με καπάκι διότι η οσμή κινδυνεύει να μεταδοθεί στα άλλα τρόφιμα του ψυγείου.

## Ζώνη Ιδανικής Προσαρμογής Θερμοκρασίας (υπάρχει μόνο σε ορισμένα μοντέλα)

Πατώντας το κουμπί αυτό, η θερμοκρασία προσαρμόζεται για τη φύλαξη λαχανικών, φρούτων ή λοιπών τροφίμων, όπως κρέας που προορίζεται για ξεπάγωμα, ωμό ψάρι κτλ.



## Αλλαγή Θερμοκρασίας στη Ζώνη Ιδανικής Προσαρμογής (υπάρχει μόνο σε ορισμένα μοντέλα)

### Τρόπος χρήσης

Μπορείτε να επιλέξετε την ιδανική θερμοκρασία, αναλόγως του τύπου των τροφίμων που φυλάσσονται στο ψυγείο.

- Διατίθενται 3 βαθμίδες επιλογής θερμοκρασίας:  $-3^{\circ}\text{C}$ ,  $-1^{\circ}\text{C}$  και  $4^{\circ}\text{C}$ .

Λαχανικά/ φρούτα και τρόφιμα που απαιτούν φύλαξη στο ψυγείο και διατήρηση της υγρασίας, καθώς και

κρέατα/ ψάρια μπορούν να ψυχθούν και να διατηρηθούν φρέσκα για μεγαλύτερο διάστημα (αναλόγως του τύπου τροφίμων).

- Όταν χρησιμοποιείτε τη Ζώνη Ιδανικής Προσαρμογής για τη φύλαξη κρεάτων, τα λαχανικά ή τα φρούτα που βρίσκονται στον ίδιο χώρο μπορεί να παγώσουν.
- Όταν χρησιμοποιείτε τη Ζώνη Ιδανικής Προσαρμογής για τη φύλαξη κρεάτων, τα κρέατα ή τα ψάρια μπορεί να χαλάσουν και για τον λόγο αυτό τα τρόφιμα αυτά πρέπει να φυλάσσονται στον χώρο F.
- Εάν ανοίξετε την πόρτα του χώρου R, η λυχνία ανάβει υποδεικνύοντας την επλεγμένη κατάσταση και όταν κλείνετε την πόρτα η λυχνία σβήνει.
- (Λαχανικά / φρούτα) → (Ψυχρή αποθήκευση με ταυτόχρονη διατήρηση της υγρασίας) → (Κρέας) η ρύθμιση επαναλαμβάνεται διαδοχικά κάθε φορά που πατάτε το κουμπί επιλογής "Selection"

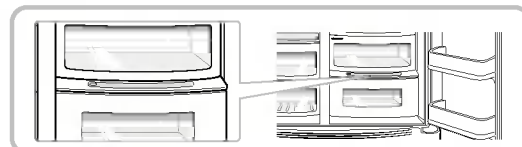

## Ζώνη Ιδανικής Προσαρμογής (υπάρχει μόνο σε ορισμένα μοντέλα)

### Αφαίρεση της Ζώνης Ιδανικής Προσαρμογής

- Αρχικά, αφαιρέστε το δοχείο λαχανικών.
- Αφού ανασηκώσετε ελαφρώς τη θήκη της Ζώνης Ιδανικής Προσαρμογής ①, πιάστε την από το εσωτερικό και τραβήξτε την προς τα έξω ② .

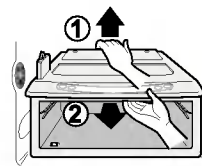





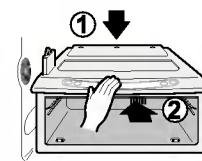

### Τοποθέτηση της Ζώνης Ιδανικής Προσαρμογής

- Τοποθετήστε τη θήκη της Ζώνης Ιδανικής Προσαρμογής στις υποδοχές ① και με προσεκτικές κινήσεις σπρώξτε την προς τα μέσα ② .
- Εάν ασκήσετε πίεση, τα συνδετικά μέρη μπορεί να καταστραφούν.

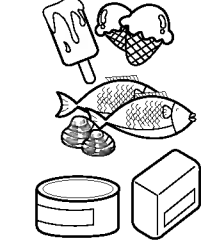
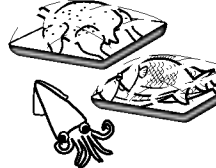
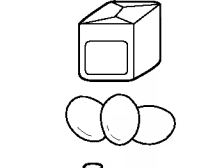

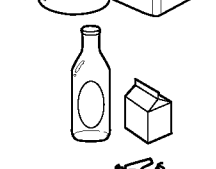
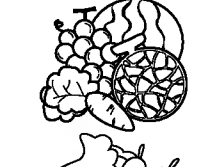
## Τοποθέτηση των τροφίμων

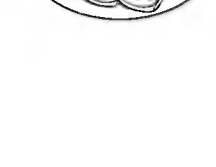
(ανατρέξτε στην αναγνώριση των εξαρτημάτων)

<b>Θήκη κρασιού</b>	Αποθηκεύετε κρασί.	
<b>Συρτάρι κολατσιού</b>	Αποθηκεύετε τρόφιμα μικρού μεγέθους όπως ψωμί, μεζέδες κλπ.	
<b>Ράφι καταψύκτη</b>	Αποθηκεύετε διάφορα κατεψυγμένα προϊόντα όπως κρέας, ψάρι, παγωτό, παγωμένους μεζέδες κλπ	
<b>Ράφι πόρτας καταψύκτη</b>	<ul style="list-style-type: none"> <li>▪ Αποθηκεύετε κατεψυγμένα προϊόντα σε μικρές συσκευασίες.</li> <li>▪ Η θερμοκρασία ενδέχεται να ανέβει όταν ανοίγετε την πόρτα. Για το λόγο αυτό, μην αποθηκεύετε μέσα τρόφιμα μακράς διάρκειας όπως παγωτό κλπ.</li> </ul>	
<b>Συρτάρι καταψύκτη</b>	<ul style="list-style-type: none"> <li>▪ Αποθηκεύετε κρέας, ψάρι, κοτόπουλο κλπ, αφού το τυλίξετε με αλουμινόχαρτο.</li> <li>▪ Αποθηκεύετε τα τρόφιμα στεγνά.</li> </ul>	
<b>Τυροβουτυροθήκες</b>	Αποθηκεύετε τυροκομικά προϊόντα όπως βούτυρο, τυρί κλπ.	
<b>Αυγοδοχείο</b>	Τοποθετήστε το δοχείο αυτό στην κατάλληλη θέση.	
<b>Αναψυκτήριο</b>	Αποθηκεύετε τροφές συχνής χρήσης όπως ποτά, σάντουιτς κλπ	
<b>Ράφι ψυγείου</b>	Αποθηκεύετε συμπληρωματικά πιάτα ή άλλα φαγητά σε κατάλληλη απόσταση το ένα από το άλλο.	
<b>Ράφι πόρτας ψυγείου</b>	Αποθηκεύετε τρόφιμα ή ποτά σε μικρές συσκευασίες όπως γάλα, χυμό, μπίρα κλπ.	
<b>Συρτάρι λαχανικών</b>	Αποθηκεύετε λαχανικά ή φρούτα.	
<b>Μετατρεπόμενος χώρος συρταριού λαχανικών/συρταριού κρέατος</b>	Αποθηκεύετε λαχανικά, φρούτα, κρέας για ξεπάγωμα, ωμό ψάρι κλπ ρυθμίζοντας ανάλογα το διακόπτη μετατροπής. Φροντίζετε να ελέγχετε το διακόπτη μετατροπής πριν αποθηκεύσετε μέσα τρόφιμα.	

## Αποθήκευση των τροφίμων

- Στο ψυγείο αποθηκεύετε φρέσκα τρόφιμα. Ο τρόπος με τον οποίο τα τρόφιμα καταψύχονται και στη συνέχεια ξεπαγώνουν είναι σημαντικός παράγοντας στη διατήρηση της φρεσκάδας και της γεύσης τους.
- Μην αποθηκεύετε τρόφιμα που χαλούν εύκολα όπως μπανάνες και πεπόνια σε χαμηλές θερμοκρασίες.
- Αφήνετε τα ζεστά φαγητά να κρυνώνουν πρώτα πριν τα βάλετε στο ψυγείο. Η τοποθέτηση ζεστών φαγητών στο ψυγείο μπορεί να χαλάσει άλλα φαγητά και επιπλέον να ανεβάσει το λογαριασμό του ρεύματος.
- Όταν αποθηκεύετε το φαγητό, να το σκεπάζετε με φύλλο βινυλίου ή να το βάζετε σε δοχείο με καπάκι. Με τον τρόπο αυτό αποτρέπετε την εξάτμιση της υγρασίας και βοηθάτε το φαγητό να διατηρήσει τη γεύση του και τις θρεπτικές του ιδιότητες.
- Μην φράζετε τις οπές αέρα με τα τρόφιμα. Η ομαλή κυκλοφορία ψυχρού αέρα διατηρεί τις θερμοκρασίες του ψυγείου σε κανονικά επίπεδα.
- Αποφεύγετε να ανοίγετε συχνά την πόρτα. Το άνοιγμα της πόρτας επιτρέπει στο ζεστό αέρα να εισέλθει στο ψυγείο και να προκαλέσει την άνοδο της θερμοκρασίας στο εσωτερικό του.
- Μην βάζετε ποτέ πολλά τρόφιμα στο ράφι της πόρτας διότι μπορεί να έρχονται σε επαφή με άλλα τρόφιμα ή εξαρτήματα του ψυγείου και να μπλοκάρουν το κλείσιμο της πόρτας.

### Καταψύκτης

- Μην αποθηκεύετε μπουκάλια στον καταψύκτη διότι μπορεί να σπάσουν όταν παγώσουν.
- Μην καταψύχετε εκ νέου τρόφιμα που έχουν ήδη ξεπαγώσει. Η διαδικασία αυτή προκαλεί απώλεια της γεύσης και των θρεπτικών ιδιοτήτων τους.
- Όταν αποθηκεύετε κατεψυγμένα τρόφιμα όπως παγωτό για παρατεταμένο διάστημα χρόνου, να τα τοποθετείτε στο κανονικό ράφι καταψύκτη και όχι στο ράφι πόρτας.
- Μην αγγίζετε παγωμένα τρόφιμα ή δοχεία, κυρίως μεταλλικά, με βρεγμένα χέρια και μην τοποθετείτε προϊόντα από γυαλί στην κατάψυξη.
  - Διαφορετικά μπορεί να σπάσουν όταν παγώσουν τα εσωτερικά τους μέρη, γεγονός που μπορεί να προκαλέσει τραυματισμό, ενώ υπάρχει το ενδεχόμενο να βγάλετε χιονίστρες.

### Ψυγείο

- Αποφεύγετε να τοποθετείτε υγρές τροφές στα πάνω ράφια του ψυγείου, διότι κινδυνεύουν να παγώσουν λόγω απευθείας επαφής με τον ψυχρό αέρα.
- Καθαρίζετε πάντα τα τρόφιμα πριν τα βάζετε στο ψυγείο. Τα λαχανικά και τα φρούτα θα πρέπει να τα πλένετε και να τα σκουπίζετε. Τα συσκευασμένα τρόφιμα θα πρέπει να τα σκουπίζετε για να μην χαλάσουν τα διπλανά τρόφιμα.
- Όταν αποθηκεύετε αυγά στις αυγοθήκες ή στο αυγοδοχείο, ελέγχετε αν είναι φρέσκα και τοποθετείτε τα πάντα σε όρθια θέση. Η θέση αυτή τα διατηρεί φρέσκα περισσότερο καιρό.

#### ΣΗΜΕΙΩΣΗ

- Αν τοποθετήσετε τη συσκευή σε ζεστό και υγρό μέρος, τα συχνά ανοιγοκλεισίματα της πόρτας ή η αποθήκευση υπερβολικών ποσοτήτων λαχανικών μπορεί να προκαλέσει το σχηματισμό δροσιάς η οποία επηρεάζει την απόδοση της συσκευής. Αφαιρείτε τη δροσιά με ένα ξεσκονόπανο που δεν χρειάζεται συντήρηση.

## Τρόπος αποσυναρμολόγησης των εξαρτημάτων

### ΣΗΜΕΙΩΣΗ

- Η διαδικασία αποσυναρμολόγησης γίνεται με την αντίστροφη σειρά από εκείνη της συναρμολόγησης. Βεβαιωθείτε ότι έχετε βγάλει το φως από την πρίζα ρεύματος πριν αποσυναρμολογήσετε ή επανασυναρμολογήσετε τη συσκευή. Μην ασκείτε ποτέ υπερβολική δύναμη για να αποσυναρμολογήσετε εξαρτήματα, διότι κινδυνεύετε να τους κάνετε ζημιά.

#### Λάμπα καταψύκτη

Αποχωρίστε τη λάμπα τραβώντας την έξω (3) χτυπώντας ταυτόχρονα (1) και περιστρέφοντας (2) το κάλυμμα λάμπας.

Γυρίστε το γλόμπο αριστερόστροφα. Χρησιμοποιείτε λάμπα το πολύ 40 W ειδική για ψυγείο την οποία μπορείτε να αγοράσετε από εξουσιοδοτημένο κέντρο σέρβις.

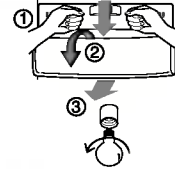

#### Λάμπα ψύκτη

Αποχωρίστε τη λάμπα τραβώντας την έξω και αφαιρέστε την.

Χρησιμοποιείτε λάμπα το πολύ 15 W ειδική για ψυγείο την οποία μπορείτε να αγοράσετε από εξουσιοδοτημένο κέντρο σέρβις.



#### Ράφι καταψύκτη

Για να αφαιρέσετε ράφι, ανασηκώστε λίγο το αριστερό τμήμα του ραφιού, σπρώξτε το με τη φορά του βέλους (1), ανασηκώστε το δεξιό τμήμα με τη φορά του βέλους (2) και βγάλτε το.

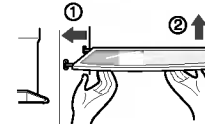

#### Ράφι πόρτας και βάση

Ανασηκώστε το ράφι πόρτας με τη φορά του βέλους (1) κρατώντας και από τις δύο πλευρές και τραβήξτε το με τη φορά του βέλους (2) για να βγει έξω.

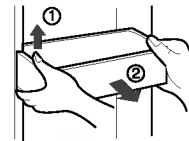

#### Ράφι για επιπλέον

Σηκώστε το ράφι (1) και τραβήξτε το έξω (2) προς την ίδια κατεύθυνση.



#### Δοχείο αποθήκευσης πάγου

Πιάστε το δοχείο αποθήκευσης πάγου όπως απεικονίζεται δεξιά και τραβήξτε το έξω (2) ανασηκώνοντάς το λίγο (1).

- Συνιστάται να μην αποσυναρμολογείτε το δοχείο αποθήκευσης πάγου εκτός αν χρειαστεί.
- Φροντίστε να χρησιμοποιείτε και τα δύο χέρια κατά την αφαίρεση του δοχείου αποθήκευσης πάγου για να μην σας πέσει κάτω.
- Αν το δοχείο αποθήκευσης πάγου δεν εφαρμόζει καλά, γυρίστε λίγο το περιστρεφόμενο σύστημα.

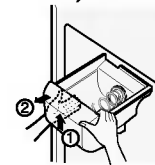

#### Μετά τη χρήση του ψύκτη

Ο συλλέκτης νερού δε διαθέτει λειτουργία αποστράγγισης. Γι'αυτό θα πρέπει να καθαρίζεται τακτικά. Αφαιρέστε το σκέπασμα τραβώντας το εμπρόσθιο μέρος του σκεπάσματος του συλλέκτη νερού και στεγνώστε το με ένα πανί.

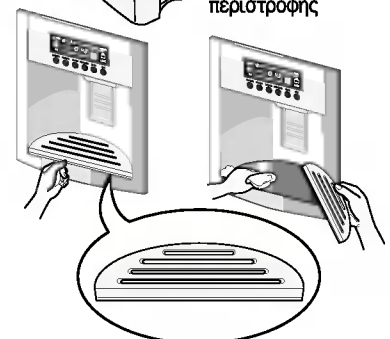

**Λάμπα ψυγείου**

Για να αφαιρέσετε το κάλυμμα λάμπας, πατήστε την προεξοχή που βρίσκεται κάτω από το κάλυμμα λάμπας προς τα εμπρός, και μετά τραβήξτε το κάλυμμα λάμπας έξω. Γυρίστε τη λάμπα αριστερόστροφα. Χρησιμοποιείτε λάμπα το πολύ 40 W ειδική για ψυγείο την οποία μπορείτε να αγοράσετε από εξουσιοδοτημένο κέντρο σέρβις.

**Αναψυκτήριο**

- Ξεχωρίστε τον κάδο (①) από πάνω.
- Ξεχωρίστε το πάνω ράφι στο κέντρο του χώρου αναψυκτικών και ποτών και μετά τραβήξτε έξω το κάλυμμα στο κέντρο του χώρου αναψυκτικών και ποτών (②).
- Το κέντρο του χώρου αναψυκτικών και ποτών μπορεί να αφαιρεθεί τραβώντας το προς τα πάνω.

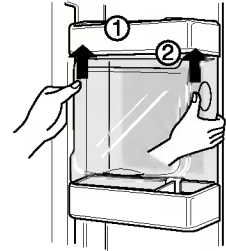
**ΣΗΜΕΙΩΣΗ**

- Βγάζετε οπωσδήποτε τα εξαρτήματα από την πόρτα του ψυγείου όταν αφαιρείτε το θάλαμο λαχανικών, το χώρο κολατσιού και το κάλυμμα αναψυκτηρίου.

**Κάλυμμα θαλάμου λαχανικών**

- Για να αφαιρέσετε το κάλυμμα του θαλάμου λαχανικών, τραβήξτε λίγο προς τα εμπρός (①) το θάλαμο λαχανικών, ανασηκώστε το μπροστινό μέρος του καλύμματος του θαλάμου λαχανικών όπως φαίνεται στο (②) και βγάλτε το έξω.

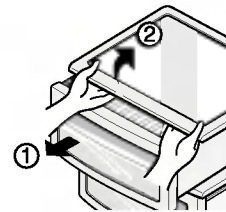
**Μηχάνημα παραγωγής πάγου**

- Σβήστε το μηχάνημα παραγωγής πάγου αφού αφαιρέσετε το **ράφι επιπλέον** χώρου, σε περίπτωση που λείψετε πολύ καιρό ή δεν χρησιμοποιείτε πάγο. Εάν πάλι θέλετε να χρησιμοποιήσετε πάγο, δεν έχετε παρά να θέσετε το μηχάνημα σε λειτουργία.

## Γενικές πληροφορίες

### Κατά τη διάρκεια των διακοπών

Κατά τις διακοπές μέσης διάρκειας, είναι μάλλον προτιμότερο να αφήσετε τη συσκευή σε λειτουργία. Τοποθετήστε τα προϊόντα που καταψύχονται στον καταψύκτη για μεγαλύτερη διάρκεια ζωής.

Αν αποφασίσετε να μην την αφήσετε σε λειτουργία, αφαιρέστε όλα τα τρόφιμα, βγάλτε το φινίρισμα από την πρίζα ρεύματος, καθαρίστε πλήρως το εσωτερικό της και αφήστε τη πόρτα ΑΝΟΙΚΤΗ για να αποτρέψετε τη δημιουργία οσμών.

### Διακοπή ρεύματος

Οι περισσότερες διακοπές ρεύματος οι οποίες αποκαθίστανται μία ή δύο ώρες μετά δεν επηρεάζουν τις θερμοκρασίες της συσκευής σας.

Ωστόσο, θα πρέπει να ελαχιστοποιείτε το άνοιγμα και κλείσιμο της πόρτας όσο δεν υπάρχει ρεύμα.

### Σε περίπτωση μετακόμισης

Αφαιρέστε ή δέστε με ασφάλεια όλα τα χαλαρά εξαρτήματα που βρίσκονται μέσα στη συσκευή.

Για να μην κάνετε ζημιά στις βίδες ρύθμισης ύψους, βιδώστε τις μέχρι τέρμα στη βάση.

### Σωλήνας προστασίας κατά της συμπύκνωσης

Το εξωτερικό τοίχωμα της συσκευής μερικές φορές μπορεί να ζεσταθεί ιδίως μετά την εγκατάσταση.

Μην ανησυχήσετε. Αυτό οφείλεται στο σωλήνα προστασίας κατά της συμπύκνωσης ο οποίος αντλεί μέσα από τη συσκευή για να αποτρέψει το «ιδρώμα» του εξωτερικού τοιχώματος της συσκευής.

## Καθαρισμός

Είναι σημαντικό η συσκευή σας να διατηρείται καθαρή για να αποφεύγονται οι ανεπιθύμητες οσμές. Το φαγητό που τυχόν χύνεται θα πρέπει να το σκουπίζετε αμέσως, διότι μπορεί να ξινίσει και να δημιουργήσει λεκέδες στις πλαστικές επιφάνειες.

### Εξωτερικό

Χρησιμοποιείτε χλιαρό διάλυμα ελαφριού σαπουνιού ή απορρυπαντικού για να καθαρίσετε το μακροχρόνιο φινίρισμα της συσκευής σας.

Σκουπίζετε με ένα καθαρό υγρό πανί και κατόπιν στεγνώνετε.

### Εσωτερικό

Συνιστάται τακτικός καθαρισμός. Πλένετε όλους τους θαλάμους με διάλυμα σκόνης σόδας ή ελαφρύ απορρυπαντικό και ζεστό νερό. Ξεπλένετε και στεγνώνετε.

### Μετά τον καθαρισμό

Ελέγχετε μήπως έχει πάθει ζημιά το καλώδιο τροφοδότησης, μήπως έχει ζεσταθεί το φινίρισμα και αν έχει μπει κανονικά το φινίρισμα στην πρίζα ρεύματος.

### Προειδοποίηση

Βγάζετε πάντα το καλώδιο τροφοδοσίας από την πρίζα ρεύματος πριν από οιαδήποτε διαδικασία καθαρισμού κοντά σε ηλεκτρικά εξαρτήματα (λάμπες, διακόπτες, κουμπιά κλπ).

Σκουπίζετε την περίσσεια υγρασία με ένα σφουγγάρι ή πανί για να εμποδίσετε το νερό ή το υγρό να εισέλθει στα ηλεκτρικά τμήματα και να προκαλέσει ηλεκτροπληξία.

Μην χρησιμοποιείτε ποτέ μεταλλικά σφουγγάρια, βούρτσες, λιπαντικά προϊόντα, ισχυρά αλκαλικά διαλυτικά, εύφλεκτα ή τοξικά υγρά καθαρισμού σε καμία επιφάνεια.

Μην αγγίζετε στις παγωμένες επιφάνειες με υγρά ή βρεγμένα χέρια διότι τα υγρά μέλη προσκολλούνται ή δένονται με τις ιδιαίτερα ψυχρές επιφάνειες.



## Εντοπισμός και διόρθωση βλαβών

Πριν τηλεφωνήσετε για σέρβις, μελετήστε προσεκτικά αυτή τη λίστα. Μπορεί να σας κάνει οικονομία και χρόνου και χρήματος. Η λίστα αυτή περιλαμβάνει συνηθισμένα προβλήματα τα οποία βεβαίως δεν είναι αποτέλεσμα ελαττωματικής εργασίας ή υλικών σ' αυτή τη συσκευή.

Πρόβλημα	Πιθανή αιτία	Διόρθωση
<b>Λειτουργία του ψυγείου</b>		
<b>Ο συμπιεστής του ψυγείου δεν λειτουργεί</b>	Το κουμπί του ψυγείου είναι κλειστό	Ρυθμίστε το κουμπί του ψυγείου. Βλέπε ρύθμιση κουμπιών
	Το ψυγείο βρίσκεται σε κύκλο απόψυξης	Αυτό είναι φυσιολογικό για εντελώς αυτόματη απόψυξη ψυγείου. Ο κύκλος απόψυξης μπαίνει σε λειτουργία περιοδικά
	Το φις έχει βγει από την πρίζα ρεύματος	Βεβαιωθείτε ότι το φις έχει μπει τελείως στην πρίζα ρεύματος
	Υπερφόρτωση του δικτύου. Ελέγξτε τα φώτα του σπιτιού	Καλέστε τη δημόσια επιχείρηση ηλεκτρισμού
<b>Το ψυγείο λειτουργεί πολύ έντονα ή πολλή ώρα</b>	Το ψυγείο είναι μεγαλύτερο από αυτό που είχατε προηγουμένως	Αυτό είναι φυσιολογικό. Οι μεγαλύτερες και αποτελεσματικότερες συσκευές λειτουργούν περισσότερη ώρα κάτω από τέτοιες συνθήκες
	Η θερμοκρασία δωματίου ή η εξωτερική θερμοκρασία είναι υψηλή	Είναι φυσιολογικό για τη συσκευή να λειτουργεί περισσότερη ώρα κάτω από τέτοιες συνθήκες
	Πρόσφατα το ψυγείο αποσυνδέθηκε για παρατεταμένη διάρκεια χρόνου	Χρειάζονται πολλές ώρες για να ψυχθεί τελείως το ψυγείο
	Πρόσφατα μπορεί να αποθηκεύσατε μεγάλες ποσότητες ζεστών ή καυτών φαγητών	Το ζεστό φαγητό αναγκάζει το ψυγείο να λειτουργεί περισσότερη ώρα μέχρι να φθάσει την απαιτούμενη θερμοκρασία
	Ανοίγετε τις πόρτες πολύ συχνά ή για πολλή ώρα κάθε φορά	Ο ζεστός αέρας ο οποίος εισέρχεται στο ψυγείο το αναγκάζει να λειτουργεί περισσότερη ώρα. Ανοίγετε την πόρτα λιγότερο συχνά
	Η πόρτα του ψυγείου ή του καταψύκτη μπορεί να είναι λίγο ανοικτή	Βεβαιωθείτε ότι το ψυγείο είναι αλφαδιασμένο. Κρατάτε τα τρόφιμα και τα δοχεία μακριά από την πόρτα. Βλέπε παράγραφο ΑΝΟΙΓΜΑ/ΚΛΕΙΣΙΜΟ των πορτών
	Το κουμπί του ψυγείου έχει ρυθμιστεί σε πολύ χαμηλή θερμοκρασία	Ρυθμίστε το κουμπί του ψυγείου σε υψηλότερη θερμοκρασία μέχρι να επιτευχθεί κανονποιητική θερμοκρασία στο ψυγείο
	Το λάστιχο στεγανοποίησης του ψυγείου ή του καταψύκτη έχει ακαθαρσίες, είναι φθαρμένο, σκασμένο ή δεν εφαρμόζει κανονικά	Καθαρίστε ή αλλάξτε το λάστιχο στεγανοποίησης. Οι διαρροές από το λάστιχο στεγανοποίησης της πόρτας αναγκάζουν το ψυγείο να λειτουργεί περισσότερη ώρα μέχρι να φθάσει τις επιθυμητές θερμοκρασίες
	Ο θερμοστάτης κρατά το ψυγείο σε σταθερή θερμοκρασία	Αυτό είναι φυσιολογικό. Το ψυγείο τίθεται σε λειτουργία και σταματά για να κρατήσει σταθερή τη θερμοκρασία

Πρόβλημα	Πιθανή αιτία	Διόρθωση
<b>Ο συμπιεστής του ψυγείου δεν λειτουργεί</b>	Ο θερμοστάτης κρατά το ψυγείο σε σταθερή θερμοκρασία	Αυτό είναι φυσιολογικό. Το ψυγείο παίρνει μπροστά και σταματά για να κρατήσει σταθερή τη θερμοκρασία
<b>Οι θερμοκρασίες είναι πολύ χαμηλές</b>		
<b>Η θερμοκρασία του καταψύκτη είναι πολύ χαμηλή ενώ η θερμοκρασία του ψυγείου είναι ικανοποιητική</b>	Το κουμπί του καταψύκτη έχει ρυθμιστεί σε πολύ χαμηλή θερμοκρασία	Ρυθμίστε το κουμπί του ψυγείου σε υψηλότερη θερμοκρασία μέχρι να επιτευχθεί ικανοποιητική θερμοκρασία στον καταψύκτη
<b>Η θερμοκρασία του ψυγείου είναι πολύ χαμηλή ενώ η θερμοκρασία του καταψύκτη είναι ικανοποιητική</b>	Το κουμπί του ψυγείου έχει ρυθμιστεί σε πολύ χαμηλή θερμοκρασία	Ρυθμίστε το κουμπί του ψυγείου σε υψηλότερη θερμοκρασία
<b>Τα τρόφιμα που αποθηκεύετε στα συρτάρια καταψύχονται</b>	Το κουμπί του ψυγείου έχει ρυθμιστεί σε πολύ χαμηλή θερμοκρασία	Βλέπε παραπάνω αντιμετώπιση
<b>Το κρέας που αποθηκεύετε στο συρτάρι κρέατος καταψύχεται</b>	Το κρέας θα πρέπει να αποθηκεύεται σε θερμοκρασία μόλις κάτω από το σημείο τήξης νερού (32° F, 0° C) για μέγιστο χρόνο αποθήκευσης φρέσκου κρέατος	Είναι φυσιολογικό να σχηματίζονται κρύσταλλα πάγου λόγω ύπαρξης υγρασίας στο κρέας
<b>Οι θερμοκρασίες είναι πολύ υψηλές</b>		
<b>Η θερμοκρασία του ψυγείου ή του καταψύκτη είναι πολύ υψηλή</b>	Το κουμπί του καταψύκτη έχει ρυθμιστεί σε πολύ υψηλή θερμοκρασία	Ρυθμίστε το κουμπί του καταψύκτη σε χαμηλότερη θερμοκρασία μέχρι να επιτευχθεί ικανοποιητική θερμοκρασία στον καταψύκτη
	Το κουμπί του ψυγείου έχει ρυθμιστεί σε πολύ υψηλή θερμοκρασία. Το κουμπί του ψυγείου έχει κάποια επίδραση στη θερμοκρασία του καταψύκτη	Ρυθμίστε το κουμπί του καταψύκτη σε χαμηλότερη θερμοκρασία μέχρι να επιτευχθεί ικανοποιητική θερμοκρασία στον καταψύκτη
	Ανοίγετε τις πόρτες πολύ συχνά ή για πολλή ώρα κάθε φορά	Ο ζεστός αέρας ο οποίος εισέρχεται στο ψυγείο το αναγκάζει να λειτουργεί περισσότερη ώρα. Ανοίγετε την πόρτα λιγότερο συχνά
	Η πόρτα είναι λίγο ανοικτή	Κλείστε τελείως την πόρτα
	Πρόσφατα μπορεί να αποθηκεύσατε μεγάλες ποσότητες ζεστών ή καυτών φαγητών	Περμμένετε μέχρι το ψυγείο ή ο καταψύκτης να φθάσει κανονικά την επιλεγμένη θερμοκρασία
	Πρόσφατα το ψυγείο αποσυνδέθηκε από το ρεύμα για παρατεταμένη διάρκεια χρόνου	Χρειάζονται πολλές ώρες για να ψυχθεί τελείως το ψυγείο
<b>Η θερμοκρασία του ψυγείου είναι πολύ υψηλή ενώ η θερμοκρασία του καταψύκτη είναι ικανοποιητική</b>	Το κουμπί του ψυγείου έχει ρυθμιστεί σε πολύ υψηλή θερμοκρασία	Ρυθμίστε το κουμπί του ψυγείου σε χαμηλότερη θερμοκρασία

Πρόβλημα	Πιθανή αιτία	Διόρθωση
<b>Ήχος και θόρυβος</b>		
<b>Υψηλότερα επίπεδα ήχου όταν το ψυγείο λειτουργεί</b>	Τα σημερινά ψυγεία έχουν αυξημένη χωρητικότητα αποθήκευσης και διατηρούν ομαλότερες θερμοκρασίες	Είναι φυσιολογικό να τα επίπεδα ήχου να είναι υψηλότερα
<b>Υψηλότερα επίπεδα ήχου όταν ο συμπιεστής αρχίζει να λειτουργεί</b>	Το ψυγείο λειτουργεί σε υψηλές πιέσεις κατά την έναρξη του κύκλου έναρξης λειτουργίας	Αυτό είναι φυσιολογικό. Ο ήχος πέφτει σε ένταση όσο λειτουργεί το ψυγείο
<b>Ήχος κραδασμών ή κροταλισματος</b>	Το δάπεδο είναι ανώμαλο ή ασταθές. Το ψυγείο λικνίζεται στο πάτωμα όταν κουνηθεί λίγο	Βεβαιωθείτε ότι το δάπεδο είναι επίπεδο και γερό και ότι μπορεί άνετα να υποστηρίξει ψυγείο
	Υπάρχουν τρόφιμα τοποθετημένα στην κορυφή του ψυγείου τα οποία πάλλονται	Αφαιρέστε αυτά τα τρόφιμα
	Υπάρχουν σκεύη στα ράφια του ψυγείου τα οποία πάλλονται	Είναι φυσιολογικό να πάλλονται λίγο τα σκεύη. Μετατοπίστε λίγο τα σκεύη. Βεβαιωθείτε ότι το δάπεδο είναι επίπεδο και γερό
	Το ψυγείο έρχεται σε επαφή με τοίχο ή ντουλάπια	Μετατοπίστε το ψυγείο σε σημείο που να μην αγγίζει σε τοίχο ή ντουλάπια
<b>Νερό/Υγρασία/ Πάγος στο εσωτερικό του ψυγείου</b>		
<b>Σχηματισμός υγρασίας στα εσωτερικά τοιχώματα του ψυγείου</b>	Ο καιρός είναι ζεστός και υγρός πράγμα που αυξάνει την ποσότητα σχηματιζόμενης πάχνης	Αυτό είναι φυσιολογικό
	Η πόρτα είναι λίγο ανοικτή	Βλέπε παράγραφο Άνοιγμα/Κλείσιμο των πορτών
	Ανοίγετε την πόρτα πολύ συχνά ή για πολλή ώρα κάθε φορά	Ανοίγετε την πόρτα λιγότερο συχνά
<b>Νερό/Υγρασία/ Πάγος στο εξωτερικό του ψυγείου</b>		
<b>Σχηματισμός υγρασίας στα εξωτερικά τοιχώματα του ψυγείου ή μεταξύ των πορτών</b>	Ο καιρός είναι υγρός	Αυτό είναι φυσιολογικό σε συνθήκες υγρού καιρού. Όταν πέσει η υγρασία περιβάλλοντος τα φαινόμενα υγρασίας εξαφανίζονται
	Η πόρτα είναι λίγο ανοικτή με αποτέλεσμα ο ψυχρός αέρας από το εσωτερικό του ψυγείου να αναμιγνύεται με το ζεστό εξωτερικό αέρα	Αυτή τη φορά, κλείστε τελείως την πόρτα

Πρόβλημα	Πιθανή αιτία	Διόρθωση
<b>Οσμές στο ψυγείο</b>	Το εσωτερικό του ψυγείου χρειάζεται καθαρισμό	Καθαρίστε το εσωτερικό του ψυγείου με ένα σφουγγάρι, ζεστό νερό και σκόνη σόδα
	Υπάρχει φαγητό με έντονη οσμή μέσα στο ψυγείο	Σκεπάστε τελείως το φαγητό
	Ορισμένα δοχεία και χαρτιά περιτυλίγματος εκλύουν οσμές	Χρησιμοποιείτε διαφορετικά δοχεία ή διαφορετική μάρκα χαρτιού περιτυλίγματος
<b>Άνοιγμα/Κλείσιμο των πορτών/ Συρταριών</b>		
<b>Η πόρτα ή οι πόρτες δεν κλείνουν</b>	Υπάρχει συσκευασία τροφίμου η οποία κρατά ανοικτή την πόρτα	Αφαιρέστε τις συσκευασίες οι οποίες εμποδίζουν την πόρτα να κλείσει
	<b>Η πόρτα ή οι πόρτες δεν κλείνουν</b>	Κλείσατε μία από τις δύο πόρτες με δύναμη με αποτέλεσμα η άλλη πόρτα να ανοίξει λίγο.
<b>Η πόρτα ή οι πόρτες δεν κλείνουν</b>	Το ψυγείο δεν έχει αλφαδιαστεί. Λικνίζεται στο πάτωμα όταν κουνηθεί λίγο	Ρυθμίστε τη βίδα ρύθμισης ύψους
	Το δάπεδο είναι ανώμαλο ή ασταθές, Το ψυγείο λικνίζεται στο πάτωμα όταν κουνηθεί λίγο	Βεβαιωθείτε ότι το δάπεδο είναι επίπεδο και γερό και ότι μπορεί άνετα να υποστηρίξει ψυγείο. Επικοινωνήστε με μαραγκό για να διορθώσει το ανώμαλο ή επικλινές δάπεδο
	Το ψυγείο έρχεται σε επαφή με τοίχο ή ντουλάπια	Μετατοπίστε το ψυγείο
	<b>Τα συρτάρια βγαίνουν δύσκολα</b>	Υπάρχουν τρόφιμα το οποία έρχονται σε επαφή με το ράφι πάνω από το συρτάρι
<b>Ψύκτης</b>	Ο δρομέας πάνω στον οποίο γλιστρά το συρτάρι έχει ακαθαρσίες	Καθαρίστε το συρτάρι και το δρομέα
	<b>Ψύκτης</b>	
<b>Ο ψύκτης δεν βγάζει νερό</b>	Το δοχείο αποθήκευσης πάγου είναι άδειο	Μόλις πέσει η πρώτη παρτίδα πάγου στο δοχείο αποθήκευσης πάγου, ο ψύκτης θα πρέπει να λειτουργήσει
	Το κουμπί του καταψύκτη έχει ρυθμιστεί σε πολύ υψηλή θερμοκρασία	Γυρίστε το κουμπί του καταψύκτη σε χαμηλότερη θερμοκρασία για να γίνουν τα παγάκια. Μόλις πέσει η πρώτη παρτίδα πάγου στο δοχείο αποθήκευσης πάγου, ο ψύκτης θα πρέπει να λειτουργήσει
	Η βαλβίδα σωλήνα οικιακού νερού δεν είναι ανοικτή	Ανοίξτε τη βαλβίδα σωλήνα οικιακού νερού και αφήστε αρκετό χρόνο να γίνει ο πάγος. Μόλις γίνει ο πάγος, ο ψύκτης θα πρέπει να λειτουργήσει
	Η πόρτα του ψυγείου ή του καταψύκτη δεν είναι κλειστή	Βεβαιωθείτε ότι είναι κλειστές και οι δύο πόρτες

Πρόβλημα	Πιθανή αιτία	Διόρθωση
<b>Ο ψύκτης δεν βγάζει πάγο</b>	Έχει λιώσει και παγώσει πάγος γύρω από το σύστημα κοψίματος λόγω σπάνιας χρήσης, διακυμάνσεων θερμοκρασίας και/ή υπερφόρτωσης του δικτύου	Αφαιρέστε το δοχείο αποθήκευσης πάγου και λιώστε το περιεχόμενό του. Καθαρίστε το δοχείο, σκουπίστε να στεγνώσει και ξανατοποθετήστε το στη θέση του. Όταν ξαναγίνει καινούργιος πάγος, ο ψύκτης θα πρέπει να λειτουργήσει.
<b>Ο ψύκτης έχει φρακάρει</b>	Έχουν φρακάρουν παγάκια μεταξύ του βραχίονα του παγοποιητή και του πίσω μέρους του δοχείου	Αφαιρέστε τα παγάκια που φρακάρουν τον ψύκτη
	Υπάρχουν παγάκια που έχουν κολλήσει μεταξύ τους	Χρησιμοποιείτε συχνότερα τον ψύκτη ούτως ώστε να μην κολλούν μεταξύ τους τα παγάκια
	Υπάρχουν παγάκια που έχουν αγοραστεί ή φτιαχτεί με άλλο τρόπο και έχουν εισαχθεί στον ψύκτη	Στον ψύκτη επιτρέπεται να χρησιμοποιούνται μόνο παγάκια που παράγει ο παγοποιητής
<b>Ο ψύκτης δεν βγάζει νερό</b>	Η βαλβίδα σωλήνα οικιακού νερού δεν είναι ανοικτή. Βλέπε παράγραφο "Ο παγοποιητής δεν παράγει πάγο"	Ανοίξτε τη βαλβίδα σωλήνα οικιακού νερού
	Η πόρτα του ψυγείου ή του καταψύκτη δεν είναι κλειστή	Βεβαιωθείτε ότι είναι κλειστές και οι δύο πόρτες
<b>Το νερό έχει παράξενο γεύση και/ή οσμή</b>	Έχει μείνει νερό στο ρεζερβουάρ για πολύ καιρό	Τραβήξτε και πετάξτε 7 ποτήρια νερό για να φρεσκάρете το περιεχόμενο. Τραβήξτε και πετάξτε άλλα 7 ποτήρια νερό για να ξεπλύνετε τελείως το ρεζερβουάρ
	Η συσκευή δεν έχει συνδεθεί κανονικά με το σωλήνα κρύου νερού	Συνδέστε τη συσκευή με το σωλήνα κρύου νερού που προμηθεύει με νερό τη βρύση
<b>Ακούγεται θόρυβος πάγου που πέφτει</b>	Ο θόρυβος αυτός κανονικά δημιουργείται όταν πέφτει πάγος μέσα στο δοχείο αποθήκευσης πάγου. Η ένταση μπορεί να ποικίλλει ανάλογα με τη θέση του ψυγείου	
<b>Θόρυβος παροχής νερού</b>	Ο θόρυβος αυτός κανονικά δημιουργείται όταν ο παγοποιητής τραβά νερό μετά την πτώση του αυτόματα παραγόμενου πάγου	
<b>Άλλο</b>	Παρακαλούμε διαβάστε προσεκτικά την παράγραφο "Αυτόματος παγοποιητής και ψύκτης" αυτών των οδηγιών χρήσεως.	

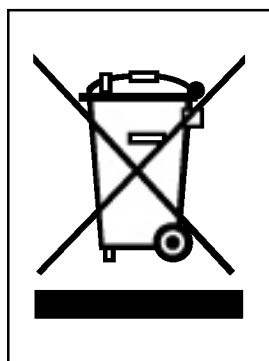

#### Απόρριψη της παλιάς σας συσκευής

- Όταν ένα προϊόν διαθέτει το σύμβολο ενός διαγραμμένου κάλαθου απορριμμάτων, τότε το προϊόν καλύπτεται από την Ευρωπαϊκή Οδηγία 2002/96/ΕΟΚ.
- Η απόρριψη όλων των ηλεκτρικών και ηλεκτρονικών προϊόντων πρέπει να γίνεται χωριστά από τα γενικά οικιακά απορρίμματα μέσω καθορισμένων εγκαταστάσεων συλλογής απορριμμάτων, οι οποίες έχουν δημιουργηθεί είτε από την κυβέρνηση ή από τις τοπικές αρχές.
- Η σωστή απόρριψη της παλιάς σας συσκευής θα βοηθήσει στην αποτροπή πιθανών αρνητικών συνεπειών ως προς το περιβάλλον και την υγεία του ανθρώπου.
- Για πιο λεπτομερείς πληροφορίες σχετικά με την απόρριψη της παλιάς σας συσκευής, επικοινωνήστε με το αρμόδιο τοπικό γραφείο, υπηρεσία διάθεσης οικιακών απορριμμάτων ή το μαγαζί από το οποίο αγοράσατε το προϊόν.

