



DVD/CD PRIJEMNIK

PRIRUČNIK ZA KORISNIKE

MODEL: LH-T755TF

(Glavni uređaj: LH-T755,

Zvučnici: LHS-75TFS, LHS-75TFC,
LHS-75TFW)



Prije povezivanja, rukovanja ili podešavanja ovog uređa, molimo pročitajte ovo navodilo za uporabu pažljivo i kompletno.

P/N: 3834RH0135U



UPOZORENJE

OPASNOST OD STRUJNOG UDARA
NEMOJTE OTVARATI



UPOZORENJE: DA BI SMANJILI OPASNOST OD STRUJNOG UDARA NEMOJTE SKIDATI PREDNJI DIO (ILI STRAŽNJI) UNUTAR UREĐAJA NEMA DIJELOVA KOJE BI KORISNIK UPOTRIJEBIO ZA OPRAVAK OBRACAJTE SE NA STRUCNO OSOBLJE.



Strijela munje sa prelomljenim u jednako straničnom trokutu namijenjena je upozoriti korisnika da unutar uređaja postoji neizolirani opasni napon koji može biti dovoljne jačine da bi predstavljao opasnost od strujnog udara za osobe.



skličnik u jednako straničnom trokutu namijenjen je upozoriti korisnika da postoje važne radne upute (upute za korištenje) u prapratnoj literaturi uređaja.

PAŽNJA: DA BI SMANJILI OPASNOST OD POŽARA ILI OD STRUJNOG UDARA, NEMOJTE IZLAGATI OVAJ UREĐAJ KIŠI ILI VLAZI.

PAŽNJA: Nemojte instalirati ovaj ured na neudobnim mjestima kao što je vitrina za knjige ili na sličnom uredu.

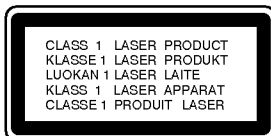

UPOZORENJE:

Ovaj Digitalni Video Disk Prijemnik koristi Laserski Sistem.

Da bi pravilno koristili ovaj proizvod, molimo da čitate ovo vlasnikovo navodilo pažljivo i podsecati se njime u budućoj upotrebi, ako ured zahteva intervenciju, kontaktirajte autorizovani servis po lokaciji - vidi servisnu proceduru.

Upotreba komandi, podešavanja ili izvođenje drugačijih procedura od onih koji su specifični po sebi mogu dovesti do opasnog izlaganja radio aktivnim valima.

Da bi se zaštitili od direktnog izlaganja zračenju, nemojte pokušavati da otvorite ured. Kada je otvoren vidljivo je lasersko zračenje. NE ZAGLEDAJTE SE U LASERKI ZRAK.

UPOZORENJE: Ured se ne sme izlagati vodi, kapanju ili prskanju i ne treba predmete pune sa vodom, kao na primer vase, postavljati na ured.



vaj proizvod je proizved u skladu sa pravilima o radiointerferenciji, direktive EEC 89/336/EEC, 93/68/EEC, 73/23/EEC.

Napomena o autorskim pravima:

Zabranjeno je zakonom da si kopira, emituje, prikazuje, emituje preko kablvske mreže, javno izvodi, ili iznajmljuje, autorski materijal bez dozvole

Ovaj proizvod je opremljen razradjenom Macrovision zaštitom od presnimavanja. Zaštitni signali za kopiranje su snimljeni na nekim diskovima. Kod presnimavanja takvih diskova na VCR, pri reprodukciji kopije pojavice se šum u slici.

Ovaj proizvod uključuje tehnologiju za zaštitu autorskih prava koji su zaštićeni opredeljenim patentim zakonima SAD i drugim pravima za zaštitu intelektualnog vlasništva, od Macrovision Corporation i drugih vlasnika prava. Upotreba ove registrovane zaštitne tehnologije mora biti ovlašćeno od Macrovision Corporation, i je predvidena za kućno i drugo ograničeno korišćenje gledanja osim ako je drugačije dovoljeno od Macrovision Corporation. Suprotni inženjering ili demontiranje je zabranjeno.

SERIJSKI BROJ: Serijski broj nalazi se na stražnjoj strani ureda. Ovaj broj je unikalna za ovaj ured i ne važi za druge. Ovde možete zapisati tražene podatke i čuvati ovo navodilo kao stalnu informaciju oVašoj kupovini.

Model Br. _____

Serijski Br. _____



Uklanjanje starog aparata

1. Ako se na proizvodu nalazi simbol prekrizene kante za smeće, to znači da je proizvod pokriven evropskom direktivom 2002/96/EC.
2. Električni i elektronski proizvodi ne smiju se odlagati zajedno s komunalnim otpadom, već u posebna odlagališta koja je odredila vlada ili lokalne vlasti.
3. Pravilno odlaganje starog proizvoda sprečicit će potencijalne negativne posljedice po okoliš i zdravlje ljudi.
4. Podrobnije informacije o odlaganju starog proizvoda potražite u gradskom uredu, službi za odlaganje otpada ili u trgovini u kojoj ste kupili proizvod.

SADRŽAJ

UVOD 4-8

Simboli upotrebljeni u ovom priručniku	4
O  simbol display-u	4
Napomene o diskovima	4
Rukovanje diskovima	4
Spremanje diskova	4
Čišćenje diskova	4
Vrste diskova za puštanje	5
Regionalni kod	5
Specifikacije rada daljinskog navodila	5
Instalacija baterija na daljinskom navodilu	5
Termini povezani s diskovima	6
Prednji Panel	7
Stražnji panel	7
Daljinsko navodilo	8

Instaliranje i podešavanje 9-19

Povezivanje sa TV	9
Priključivanje dodatne opreme	10
Antenski priključci	10
Sastavljanje i priključivanje zvučnika	11
Povezivanje zvučne sisteme	11
Postavljanje središnjeg zvučnika na zid	11
pozicioniranje zvučnika	12
HDMI priključak	13
Mali rječnik za modus rada Audio Stream i Surround	14
Zvučni režim Sound	14
Display na ekranu	15
Status / Ograničenja puštanja	15
Početna podešavanja	16-19
Opće operacije	16
LANGUAGE	16
• Menu Language	16
• Disc Audio / Subtitle / Menu	16
DISPLAY	16
• TV Aspect	16
• Display Mode	16
• TV Output Select	17
AUDIO	17
• 5.1 Postavljanje zvučnika	17
• Dynamic Range Control (Dinamička kontrola opsega) (DRC)	17
• Vocal	17
LOCK (Roditeljska kontrola)	18
• Rating	18
• Password (sigurnosni kod)	18
• Country Code (Kod zemlje)	18
OTHERS	19
• PBC	19
• Auto Play	19
• B.L.E. (Black Level Expansion) (širenje crne razine)	19
• DivX(R) VOD	19

OPERACIJE 20-34

Puštanje DVD-a ili Video CD-a	20-23
Podešavanje puštanja	20
Opće pogodnosti	20
Prijelaz na novi naslov/grupu (TITLE/GROUP)	20
Prijelaz na novo Poglavlje/Snimku (CHAPTER/TRACK)	20
Pretraživanje (Search)	20
Promjena Audio kanala	20
Zaustavljanje slike i puštanje okvir-po-okvir	21
Usporena snimka (Slow Motion)	21
Ponavljanje A - B	21
Ponavljanje	21

Opcija 3D Surround	21
Traženje vremena (Time search)	21
ZOOM	22
Traženje markera	22
PAUZA	22
Posebne DVD pogodnosti	22
Provjera sadržaja DVD diskova: Izbornici	22
Izbornik naslova	22
Izbornik diska	22
Mjenjanje audio jezika	22
Titlovi	22
DVD Audio diskovi	23
Prelaženje u novu GRUPU	23
Gledanje nove STRANICE	23
Puštanje Audio CD-a ili MP3/WMA diska	24
Audio CD i MP3 / WMA disk pogodnosti	25
Pauza	25
Premještanje na drugu snimku	25
Ponavljanje snimke/Sve/Isključenje	25
Pretraživanje	25
Ponavljanje A-B	25
Opcija 3D Surround	25
Programirano puštanje	26
Ponavljanje programiranih snimki	26
Brisanje snimke s programirane liste	26
Brisanje cjelokupne programirane liste	26
Gledanje JPEG diska	27
Slide Show	27
Mirna slika	27
Prelazak na drugi File	27
Zoom	27
Rotiranje slike	27
Slušanje MP3/WMA muzike uz gledanje slike	27
Puštanje diska DVD VR formata	28
Održavanje i servis	28
Rukovanje s uređajem	28
Puštanje DivX Film diska	29
Dodatne pogodnosti	30
Memoriranje zadnje scene	30
Podešavanje Video modusa rada	30
Sistemske odabiranje	30
Upravljanje TV-om	30
5.1 Podešavanje zvučnika	31
Podešavanje zvučnika	31
Podešavanje radio postaja	32
Slušanje radija	32
Operacije RDS-a	33
Pretraživanje programa (PTY)	33
Podešavanje "spavanje" (Sleep) tajmera	34
Utamljenje (Dimmer)	34
MUK (MUTE)	34
Upotreba žaka za slušalice	34
Odabiranje izvora ulaza	34
XTS (Izvrstan istinski zvuk - Excellent True Sound)	34
XTS pro	34

INFORMACIJA 35-38

Kodovi jezika	35
Kodovi zemalja	35
Rešavanje problema	36-37
Specifikacije	38

UVOD

Molimo vas da zbog pravilne uporabe ovog uređaja pažljivo pročitate ovaj priručnik i da ga sačuvate kao referencu za budućnost.

Ovaj priručnik sadrži informacije o operacijama i održavanju vašeg DVD/CD receiver-a. Ukoliko uređaj bude trebao servis obratite se ovlaštenom servisnom mjestu.

Simboli upotrebljeni u ovom priručniku



Simbol munje vas upozorava na postojanje opasnog napona unutar kućišta uređaja koji može izazvati električni šok.



Uskličnik vas upozorava na prisutnost važnih uputstava za operacije i održavanje/servisiranje.



Označava postojanje opasnosti oštećenja samog uređaj ili nastajanja neke druge materijalne štete.

Napomena:

Označava posebna uputstva i operacijske pogodnosti.

Savjet:

Označava savjete za lakše postizanje željenog cilja.

Odjeljak čiji naslov sadrži jedan od slijedećih simbola odnosi se samo na disk koji je predstavljen simbolom.

- DVD** DVD i finalizirani DVD±R/RW
- DVD-A** DVD Audio diskovi
- VCD** Video CD-i
- CD** Audio CD-i
- MP3** MP3 diskovi
- WMA** WMA diskovi
- JPEG** JPEG diskovi
- DivX** DivX diskovi

O simbol display-u

"  " se može pojaviti na display-u vašeg TV-a tijekom operacija i označava da funkcija koja je objašnjena u ovom priručniku nije dostupna na tom određenom DVD video disku.

Napomene o diskovima

Rukovanje diskovima

Ne dirajte stranu diska koja se pušta. Disk držite na rubovima tako da na njegovoj površini ne ostaju otisci prstiju. Nikada ne lijevite na disk papir niti vrpce.



Spremanje diskova

Nakon puštanja, diskove spremite u njihove kutije. Ne izlažite diskove izravnoj sunčevoj svjetlosti niti izvorima topline, ne ostavljajte ih u parkiranom automobilu izloženom izravnoj sunčevoj svjetlosti.

Čišćenje diskova

Otisci prstiju i prašina na disku mogu prouzrokovati lošu kvalitetu slike i iskrivljenje tona. Prije puštanja disk očistite čistom krpom. Disk brišite od središta prema van.

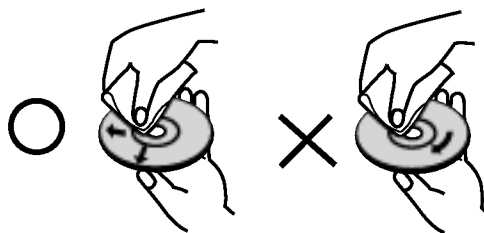

Ne koristite jake otopine poput alkohola, benzina, razrjeđivača, reklamiranih sredstava za čišćenje ili anti-statični spray namijenjen starim pločama od vinila.

Vrste diskova za puštanje

	DVD (8 cm / 12 cm disk)
	DVD audio diskovi (8 cm / 12 cm disk)
	Video CD (VCD) (8 cm / 12 cm disk)
	Audio CD (8 cm / 12 cm disk)

Uz to, na ovom uređaju možete puštati DivX datoteke, DVD-R, DVD+R, DVD-RW, DVD+RW, SVCD i CD-R / CD-RW koji sadrži audio naslove, MP3 datoteke WMA, i/ili JPEG datoteke.

Napomena:

- Ovisno o uvjetima opreme za nasnimavanje ili o samom CD-R/RW (ili DVD-R, DVD+R, DVD-RW, DVD+RW) disku, neke CD-R/RW (ili DVD-R, DVD+R, DVD-RW, DVD+RW) diskove nećete moći puštati na ovom uređaju.
- Ni na jednu stranu diska (označena strana ili nasnimavana strana) ne naljepljujte nikakve naljepnice.
- Ne upotrebljavajte CD-e nepravilnih oblika (na primjer, u obliku srca ili osmerokuta). To bi moglo rezultirati kvarovima uređaja.

Napomene o DVD-ima i Video CD-ima

Neke operacije puštanja DVD-a i Video CD-a mogu biti namjerno programirane od strane proizvođača software-a. Obzirom da ovaj uređaj pušta DVD i Video CD prema sadržaju na disku određenom od strane proizvođača software-a, možda će neke od pogodnosti uređaja za puštanje biti nedostupne, ili će neke funkcije biti dodane.

Regionalni kod

Ovaj DVD/CD receiver-a namijenjen je i proizveden za puštanje DVD softwar-a kodirane za regiju 2. Ovaj uređaj može puštati samo DVD diskove označene s "2" ili "All".



Napomena o regionalnim kodovima

- Većina DVD diskova ima na sebi globus s jednim ili više brojeva u njemu a koji su jasno vidljivi na kutiji. Ovaj broj mora odgovarati regionalnom kodu vašeg DVD/CD receiver-a ili se disk neće moći puštati.
- Ako pokušate puštati DVD s regionalnim kodom drugačijim od onog na vašem player-u na TV ekranu će se pojaviti poruka "Check Regional Code".

Sdelano pod licencom od Dolby Laboratory. Dolby, Pro Logic, i dupli D simbol su registrirana marka Dolby Laboratorie. Poverljivi neobjavljeni radovi. Autorsko pravo 1992-1997 Dolby Laboratories. Sva prava uvažena.

Sdelano pod licencom od Digital Theater Systems, Inc. US Pat. No. 5,451,942; 5,956,674; 5,974,380; 5,978,762; 6,487,535 i drugih izdatih patenta i predstojećih. DTS i DTS Digital Surround su trgovačke marke Digital Theater Systems, Inc. Autorsko pravo 1996, 2003 Digital Theater Systems, Inc. Sva prava uvažena.

Specifikacije rada daljinskog navodila

Uperite daljinsko navodilo ka njegovom senzoru i pritisnite tipke.

- **Daljina:** Oko 23 ft (7 m) ispred senzora za daljinsko navodilo
- **Ugao:** Oko 30° u svakom pravcu ispred senzora za daljinsko navodilo

Instalacija baterija na daljinskom navodilu

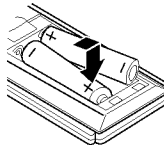

Uklonite poklopac baterija na stražnjem delu daljinskog navodila, i postavite dve R03 (veličine AAA) baterije sa \oplus i \ominus tačno kao što je označeno.

Pažnja

Ne kombinujte stare i nove baterije. Nikada ne kombinujte različite tipove baterija (standartne, alkaline, itd.).

Termini povezani s diskovima

DVD±R / DVD±RW

DVD-R i DVD +R predstavljaju dva različita standarda za nasnimavajuće DVD pogone i diskove. Ovaj format dozvoljava da se informacija snima na disk samo jedanput. DVD+RW i DVD-RW predstavljaju dva različita standarda za višestruko nasnimavajuće (re-writable) medije, što znači da se DVD sadržaj može pobrisati i ponovno nasnimati. Jednostrani diskovi mogu imati 4,38 GB a dvostrani diskovi imaju dvaput toliko. Ne postoje dvoslojni jednostrani diskovi za snimanje.

VCD (Video CD)

VCD sadrži do 74 minute (650 MB disk) ili 80 minuta (700 MB disk) MPEG-1 full-motion video zajedno s kvalitetnim stereo zvukom.

MPEG

MPEG je međunarodni standard za video i audio kompresiju. MPEG-1 je upotrebljen za kodiranje videa za VCD i osigurava kodiranje za višekanalni surround zvuk kao što je na primjer PCM, Dolby Digital, DTS i MPEG audio.

MP3

MP3 je popularani format za kompresiju koji se koristi za digitalne audio datoteke koji omogućuje vrlo visoku kvalitetu zvuka gotovo jednaku CD-u.

WMA

Windows media audio file. Vrsta kodiranja / dekodiranja koju je razvila tvrtka Microsoft Corp.

JPEG

Joint Pictures Expert Group. JPEG format komprimirane datoteke koji vam pruža mogućnost spremanja slika bez ograničenja u broju boja.

DivX

DivX je naziv za novi revolucionarni način kodiranja videa koji se zasniva na novom MPEG-4 standardu kompresije za video. Pomoću ovog DVD/CD receiver-a bit ćete u stanju gledati DivX filmove.

PBC: Upravljanje puštanjem (Playback Control) (Samo Video CD)

Upravljanje puštanjem je moguće za Video CD (VCD) verziju 2.0 disk formata. PBC vam omogućuje interakciju sa sistemom pomoću izbornika, funkcija pretraživanja, ili pomoću drugih operacija nalik onima na računalu. Također je moguće puštati mirne slike visoke rezolucije ako su one uključena na disku. Video CD-i koji nisu opremljeni PBC-om (Verzija 1.1) rade na isti način kao i audio CD-i.

Naslov (Samo DVD)

Općenito, naslov je različiti odjeljak DVD diska.

Na primjer, glavna karakteristika može biti naslov 1, dokumentarni opis načina na koji je film nastao može biti naslov 2, razgovori s glumcima mogu biti naslov 3. Svakom je naslovu pridodan referentni broj koji će vam pomoći da ga s lakoćom nadete.

Poglavlje (Samo DVD)

Poglavlje je segment naslova kao što je scena u filmu ili jedan razgovor u nizu. Svako poglavlje ima svoj broj kako bi Vam se omogućilo lakše pronalaženje željenog poglavlja. Ovisno o disku, poglavlja možda neće biti snimljena.

Grupa (Samo DVD audio diskovi)

Osnovni audio sadržaj ili prateći sadržaj ili dodatni sadržaj ili glazbeni album.

Svaka grupa ima svoj referentni broj koji vam omogućuje da je lako pronađete

Scena (VCD)

Na video CD-u s funkcijama PBC (Playback control- Upravljanje puštanjem), premještanje slika i zaustavljenih slika podijeljeno je u odjeljke koji se zovu "scene". Svaka scena nalazi se u ekranu izbornika i ima svoj scenski broj kako bi Vam se omogućilo lakše pronalaženje željene scene. Scena je sastavljena od jednog ili nekoliko snimaka.

Snimka

Određeni element audiovizualne informacije, kao što je slika ili zvučna snimka za određeni jezik (DVD) ili muzički komad na video ili audio CD. Svaka snimka ima svoj broj kako bi vam se omogućilo lakše pronalaženje željene snimke. DVD diskovi omogućuju jedan video snimak (svišestrukim kutevima) i nekoliko audio snimaka.

Prednji Panel

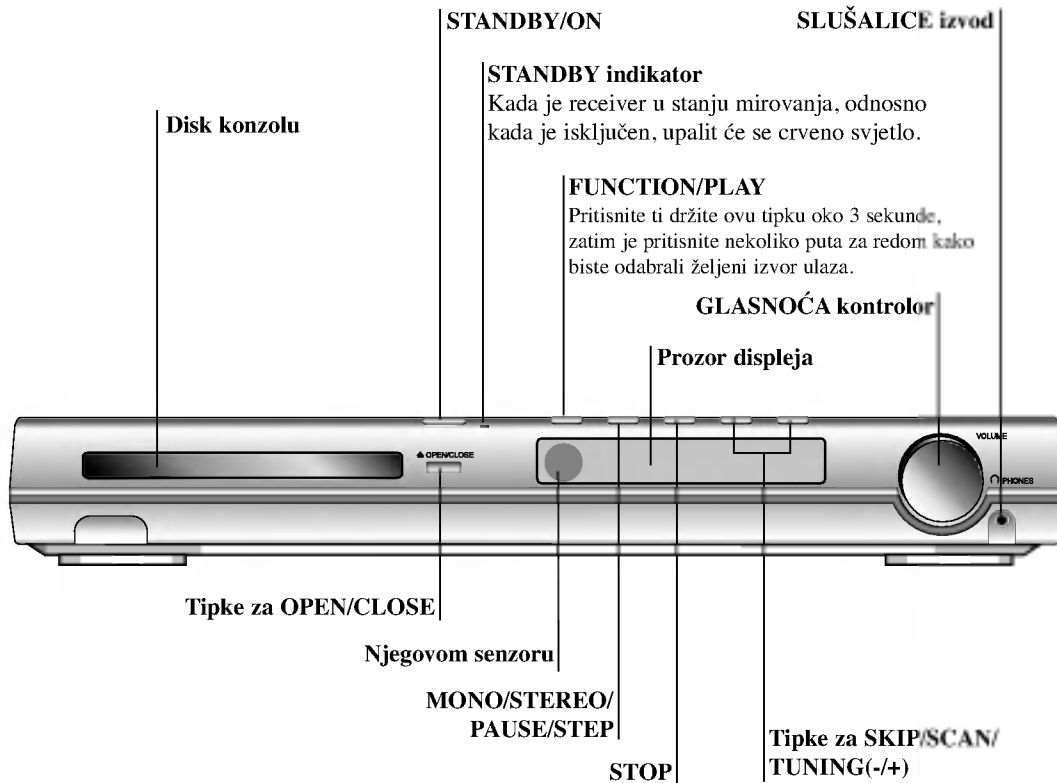

Stražnji panel

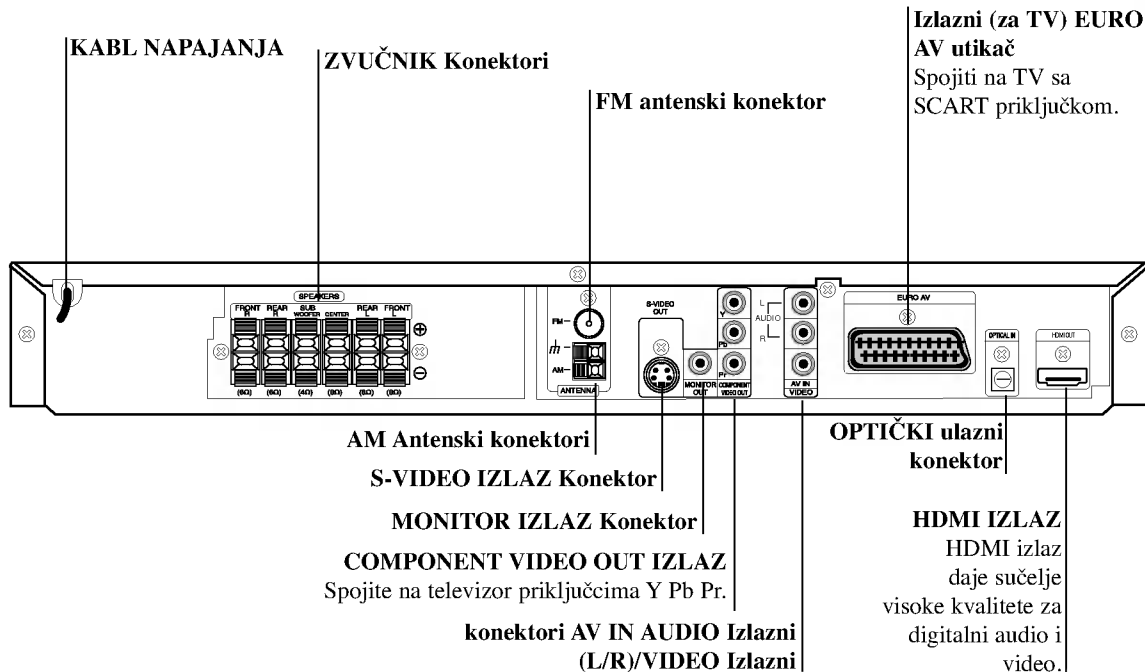

Ne dodirujte unutrašnjost žaka na stražnjem panelu.
 Elektrostačko oslobađanje može prouzrokovati stalni kvar na uredu.

Daljinsko navodilo

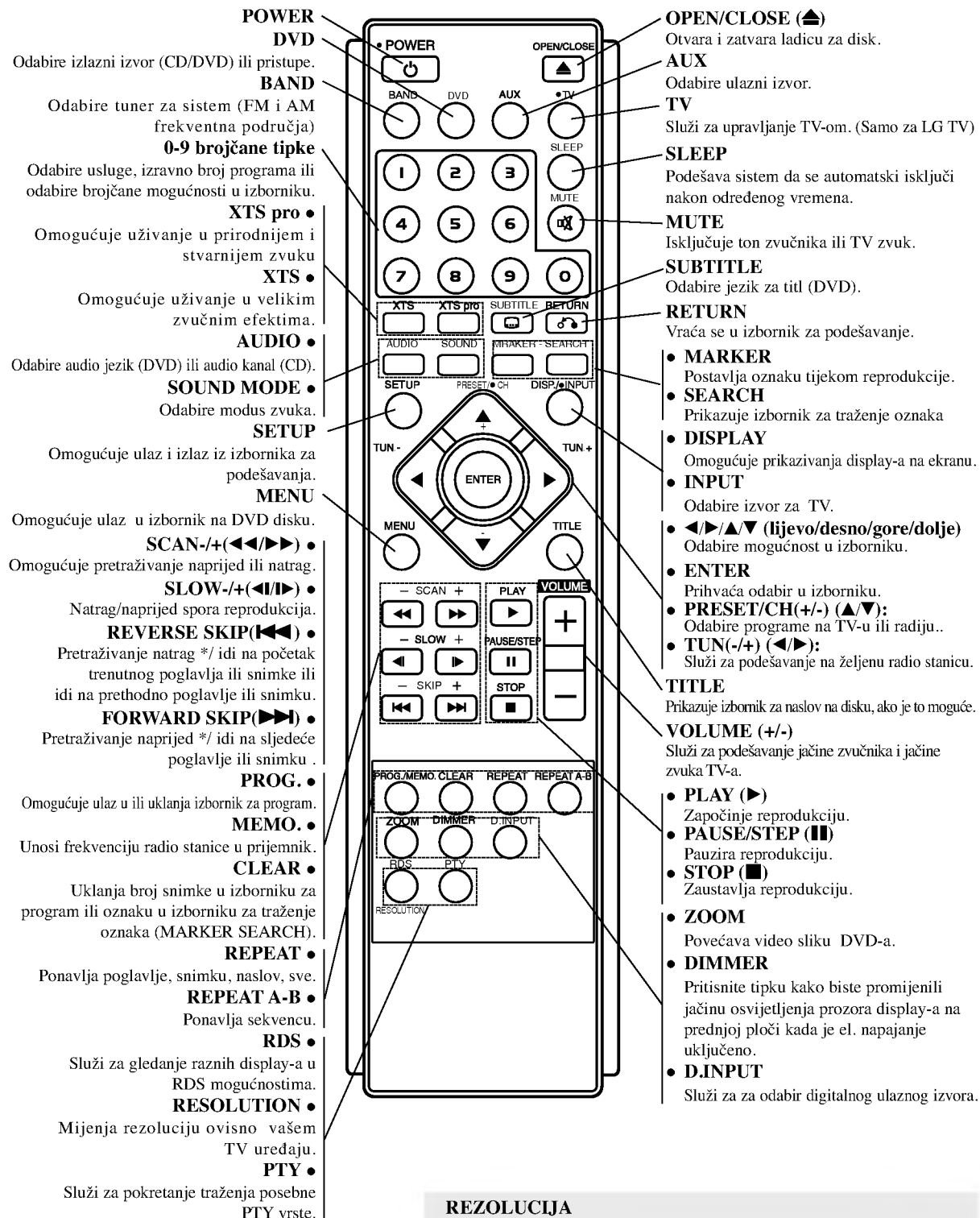

REZOLUCIJA

- **HDMI modus:** Rezoluciju možete mijenjati između vrijednosti 576i, 576p, 720p ili 1080i.
- **Komponentni modus:** Rezoluciju možete mijenjati između vrijednosti 576i, 576p, 720p ili 1080i.

Instaliranje i podešavanje

Povezivanje sa TV

Napravite jedno od sledećih povezivanja u zavisnosti od kapacitetnih sposobnosti Vašeg postojeće opreme.

Korisni saveti

- Ovisi od Vašeg TV aparata i drugih ureda koje želite povezati, postoje različita načina da povežete plejer. Kristite jedan od opisnih načina ispod.
- Molimo pogledajte u navodilo Vašeg TV, VCR, Stereo sisteme ili druge opreme, koju želite da povežete da napravili najbolje povezivanje.

UPOZORENJE

- Uverite se da je DVD/CD receiver-a povezan direktno ka TV. Odaberite pravilni AV ulaz na Vašem TV.
- Ne povežite Vaš DVD/CD receiver-a ka TV preko VCR. Slika sa DVD receiver-a se može iskriviti od sisteme za zaštitu od kopiranja.

Stražnji panel TV

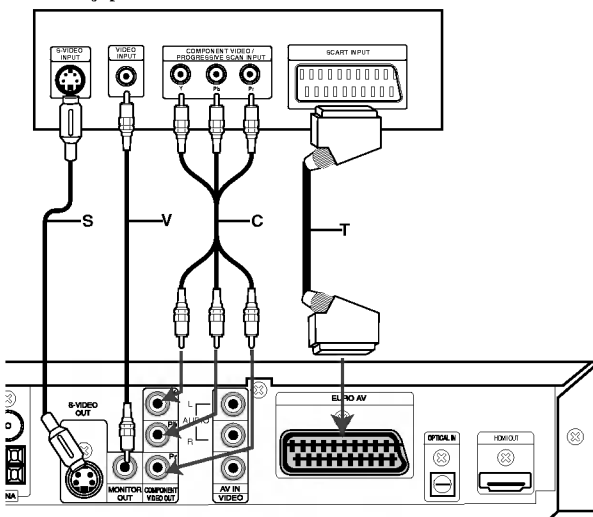

Stražnji dio DVD/CD receiver-a

Opres:

Morate odabrati opciju izbora TV izlaza kako biste koristili priključke COMPONENT VIDEO OUT/ PROGRESSIVE SCAN i SCART. (Vidi "TV Output Select" na stranici 17.)

S-Video povezivanje

Povežite S-VIDEO IZLAZNI žak na DVD/CD receiver-a sa S-Video ulaznim žakom na TV koristeći opcionalni S-video kabl. (S).

Video povezivanje

Povežite MONITOR IZLAZNI žak na DVD/CD receiver-a sa video ulaznim žakom na TV koristeći video kabl koji je dostavljen. (V).

Spajanje Component video (ColorStream®)

Priključite COMPONENT video izlaz na DVD/CD receiver-a na odgovarajuće priključne ulaze TV-a pomoću kabela Y Pb Pr (C)

SCART priključak

Spojite izlaznu (za TV) EURO AV utikač DVD/CD receiver-a na odgovarajuće utičnice TV-a pomoću scart kabela (T).

- Ako imate televizor visoke definicije ili je "digital ready" ("spreman za digitalni način rada"), tada možete uživati u prednostima izlaza za progresivno skeniranje na DVD/CD prijemniku za najvišu moguću rezoluciju.
- Ako vaš TV ne prihvata podešenu rezoluciju, na ekranu će se pojaviti neuobičajena slika. Molimo pročitajte TV priručnik za vlasnika, a zatim podesite rezoluciju koju vaš TV može prihvatiti.

Podešavanje rezolucije

Rezoluciju možete mijenjati za komponentni video izlaz (COMPONENT VIDEO OUT) pritiskom na tipku RESOLUTION na daljinskom upravljaču. Postavke za rezoluciju koje je moguće odabrati su prikazane dolje.

IZLAZNI PRIKLJUČAK	Dostupne rezolucije	
	PAL	NTSC
HDMI VIDEO IZLAZ	1920 x 1080i 1280 x 720p 720 x 576p 1440 x 576i	1920 x 1080i 1280 x 720p 720 x 480p 1440 x 480i
KOMPONENTNI VIDEO IZLAZ	1920 x 1080i 1280 x 720p 720 x 576p 720 x 576i	1920 x 1080i 1280 x 720p 720 x 480p 720 x 480i
VIDEO IZLAZ	720 x 576i	720 x 480i
S-VIDEO	720 x 576i	720 x 480i
SCART	720 x 576i	-

Napomene:

- Za rezoluciju 720p i 1080i kod komponentnog video izlaza, mogu se reproducirati samo diskovi koji nisu zaštićeni protiv kopiranja. Ako disk ima zaštitu protiv kopiranja on će se reproducirati na rezoluciji 576p(PAL) ili 480p(NTSC).
- 1080i, 720p, 576p i 480p ne radi s analognim video priključivanjima (MONITOR OUT & S-VIDEO).
- Komponentni izlaz (Y/Pb/Pr) će davati crno-bijelu sliku u RGB modusu.

Priključivanje dodatne opreme

1. Priključite VCR na AV IN priključke.
2. Priključite optički izlaz na DVD Player-u (ili digitalnom uređaju i sl.) na OPTICAL IN priključak.

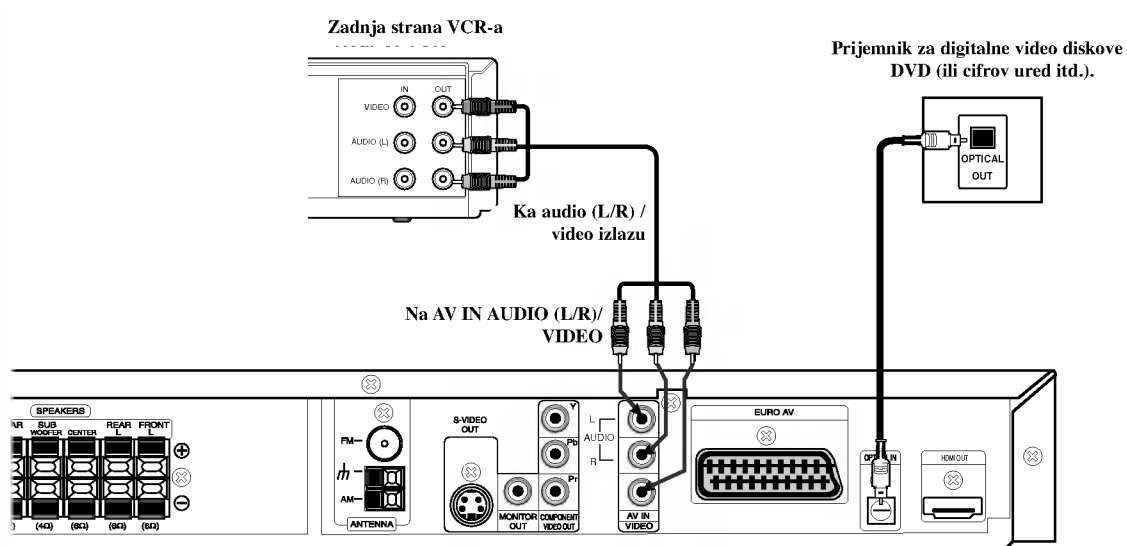

Antenski priključci

Povežite dostavljene antene za frekventno / modularno moduliran signal FM/AM za slušanje radija.

- Povežite kružnu antenu za amplitudno (AM) moduliran signal ka konektoru za AM-antenu.
- Spojite FM žicu antene na konektor za FM antenu.

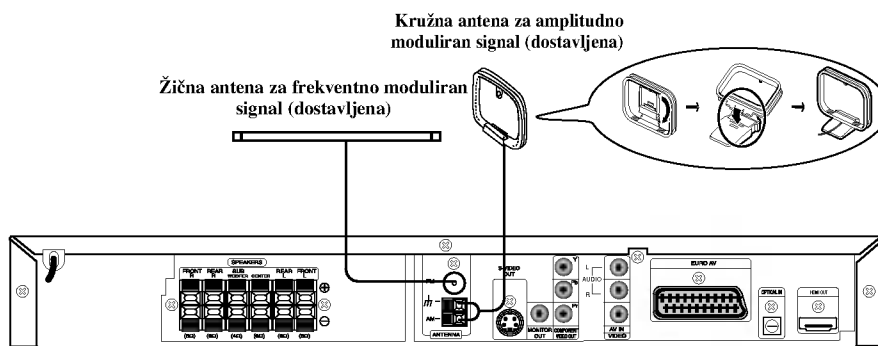

Napomene:

- Da bi izbegli šumni rezonans, postavite kružnu AM antenu dalje od prijemnika za digitalne video diskove DVD/CD i drugih komponenti.
- Ne zaboravljajte da u celini raztegnete žičnu FM antenu.
- Posle povezivanja žične FM antene, održavajte koliko je moguće horizontalno.

Sastavljanje i priključivanje zvučnika

Prednji i stražnji zvučnici odvojeni su s postolja zvučnika. Spojite žive zvučnika i sastavite prednje i stražnje zvučnike s postolja kako je prikazano na crtežu.

- Spojite žice zvučnika na odgovarajuće terminale na stražnjem dijelu svakog prednjeg i stražnjeg zvučnika.
- Nakon spajanja žica zvučnika, a odgovarajuće terminale na stražnjem dijelu svakog prednjeg i stražnjeg zvučnika, namjestite prednje i stražnje zvučnike na postolje.

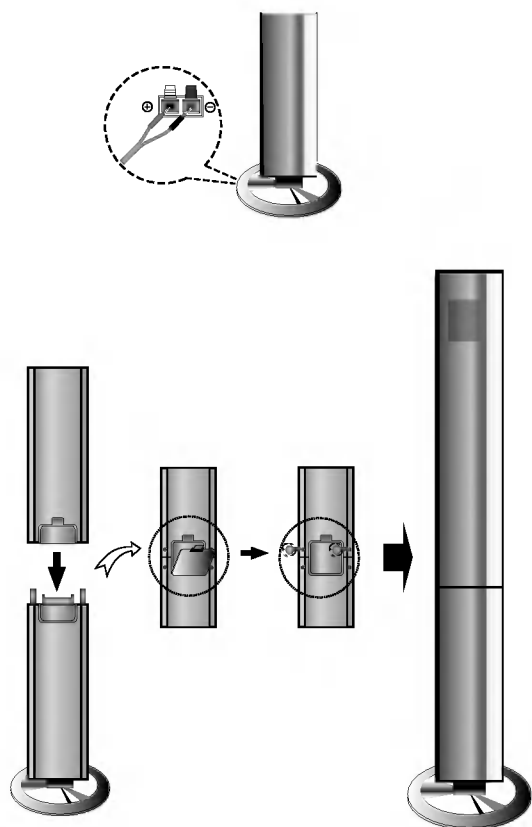

Napomene:

- Ne zaboravite da uskladite kabl zvučnika sa odgovarajućom žabicom na komponentama: + ka + i – ka –. Ako obrnete kable, ozvučavanje će biti iskrivljeno i fali će bas.
- Ako koristite prednje zvučnike sa niskom maksimalnom ulaznom snagom, pažljivo regulirajte glasnoću zvuka da bi izbegli prekoerno razvijanje snage nad zvučnicima.
- Ne skidajte prednji poklopac sa isporučenih zvučnika.

Povezivanje zvučne sisteme

Povežite zvučnike koristeći dostavljene kable za njih uz pomoć napasvanja boja na žabicama i onih na kabelima. Da bi dobili najbolje moguće zvučno okruženje, regulišite parametre na zvučnicima (rastojanje, nivo, itd.).

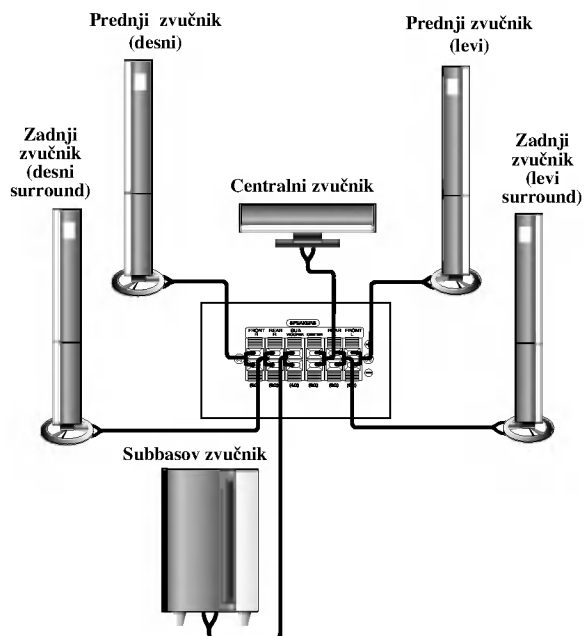

Postavljanje središnjeg zvučnika na zid

Zvučnike možete objesiti na zid.

1. Spojite polugu okretanjem vijka na stražnjoj strani zvučnika.

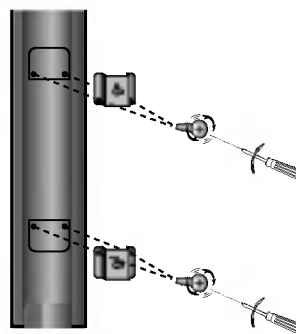

2. Objesite gatak da otvor u stražnjoj strani zvučnika okvačite na vijak.

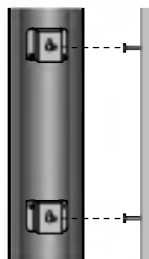

Poziciranje zvučnika

U slučaj normalnog položaja, koristite 6 zvučnika (2 prednja zvučnika centralni zvučnik, 2 zadnja zvučnika i subbasov zvučnik). Ako želite da reproducirate dominantni basov zvuk, DTS digitalno okruženje ili Dolby Digital okruženje, treba da povežete subwoofer zvučnik.

• Prednji zvučnici

Skladno Vašoj slušajućoj poziciji podesite zvučnike na jednaku distancu. I preko pozicije slušanja koja postavlja interval između zvučnika na 45 stupnja.

• Centralni zvučnik

Idealno je da centralni zvučnik i prednji zvučnici budu na istoj visini. Ali uobičajeno mesto je iznad ili ispod televizora.

• Stražnji zvučnici

Postavite levi i desni iza zone za slušanje. Ovi zvučnici kreiraju zvučni i atmosferski utisak zahtijevan od okružujućeg (surround) reproduciranja. Da bi dobili najbolje rezultate, ne instalirajte stražnje zvučnike mnogo daleko iza zone slušanja a instalirajte ih na ili nad nivoa ušiju slušatelja. Isto tako je efikasno da se upere stražnji zvučnici u pravcu zida ili plafona za dopunsko raspiskivanje zvuka.

U slučaju sobe malih razmera, ako je slušalac blizu stražnjeg zida podesite stražnje zvučnike jedan nasuprot drugom, i podesite stranje zvučnike u rastojanju od 60 - 90 cm iznad slušaocevih ušiju.

• Subwoofer zvučnik

Ovo može da se postavi u bilo koju prednju poziciju.

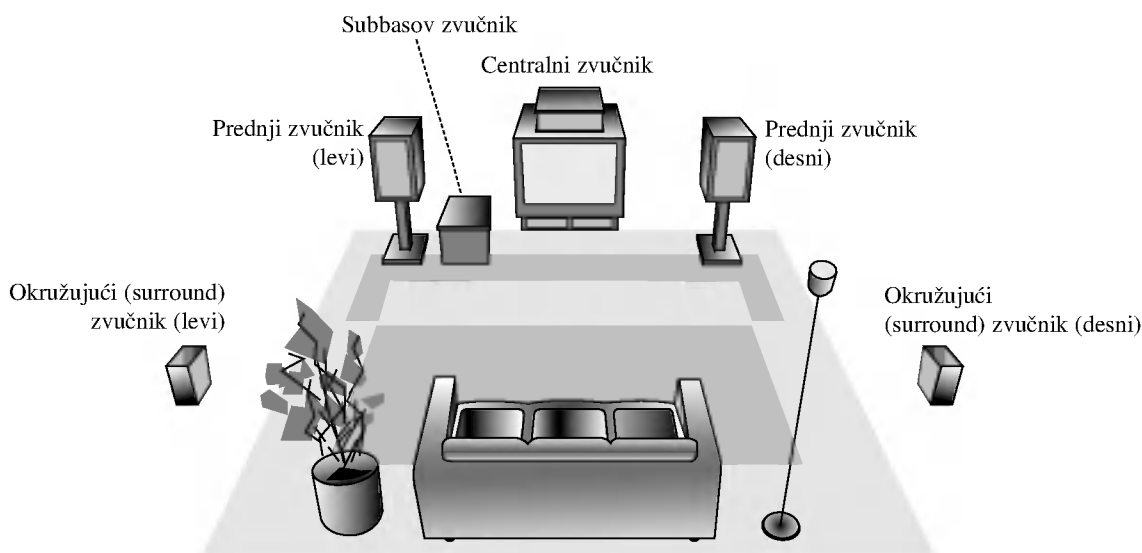

Primer za poziciranje zvučnika

O Feritnoj jezgri (OPCIJSKI)

Obavezno priključite feritnu jezgru na kabele zvučnika (za priključivanje na ovaj uređaj). Ova feritna jezgra može smanjiti buku.

Kako priključiti feritnu jezgru

1. Pritisnite stoper [a] na feritnoj jezgri kako biste ju otvorili.
2. Jednom namotajte kabl na feritnu jezgru (Samo za Subwoofer zvučnik).
3. Zatvorite feritnu jezgru dok ne začujete zvuk da je sjela.

Napomene:

- Feritnu jezgru priključite u blizini uređaja (Vidi sl.3 i komentare uz sliku).

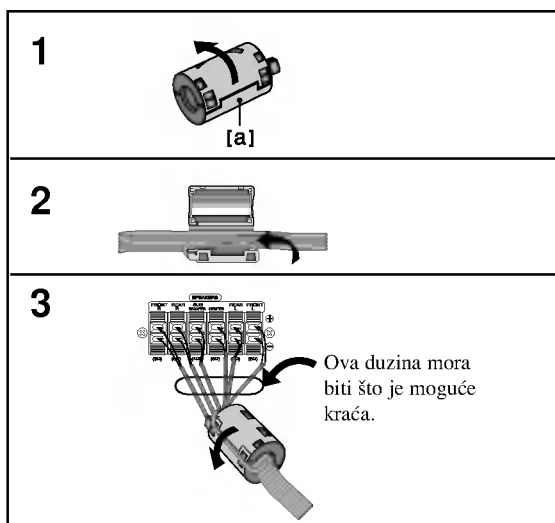

HDMI priključak

Ako imate HDMI TV ili monitor, tada se možete priključiti na ovaj player pomoću HDMI kabla.

1. Priključite HDMI OUT priključak na player-u na HDMI priključak na HDMI kompatibilnom TV-u ili monitoru (H).
2. Podesite TV izvor na HDMI (pogledajte TV priručnik za vlasnika).
3. Pritisnite tipku RESOLUTION više puta kako biste odabrali rezoluciju koju želite promijeniti.

Napomene:

- Strela na tijelu konektora na kablu treba gledati prema gore kako bi se konektor pravilno poravnao s konektorom na player-u.

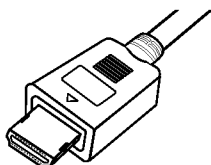

- Ako se čuje šum ili se na ekranu vide crte, molimo provjerite HDMI kabel.
- Neće svi HDCP-kompatibilni DVI uređaji raditi s ovim DVD player-om.
- Ako TV ne podržava HDCP, na ekranu će se pojaviti snježne smetnje, ili slika može podrhtavati.

Savjet:

Kada upotrebljavate HDMI priključak, rezoluciju možete mijenjati (576i, 576p, 720p, 1080i) za HDMI izlaz tako da pritisnete tipku RESOLUTION na daljinskom upravljaču.

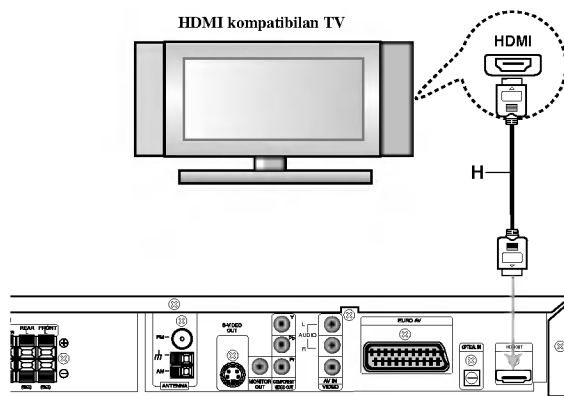

Više o HDMI

HDMI (High Definition Multimedia Interface – Multimedijsko sučelje visoke rezolucije) podržava i video i audio na jednom digitalnom priključku za laki sve-digitalni izlaz na HDMI ili DVI-opremljenom TV-u. Priključak na HDMI TV zahtjeva HDMI kabel, a priključak na DVI-opremljeni TV zahtjeva HDMI na DVI adapter.

HDMI ima sposobnost da podržava standardni, poboljšani ili video plus standard visoke rezolucije, s višekanalnim surround zvučnim audio sistemom. HDMI karakteristike uključuju nekomprimirani digitalni video, brzine prijenosa do 5 gigabyte-a po sekundi, jedan konektor (umjesto nekoliko kablova i konektora): komunikacija između AV izvora i AV uređaja kao što su digitalni TV uređaji.

HDMI, HDMI logo i High-Definition Multimedia Interface su robne marke ili registrirane robne marke HDMI-a koji ovlašćuje LLC.

Mali rječnik za modus rada Audio Stream i Surround



Vam omogućuje da se sladite zvuku od 5.1 (ili 6) digitalnih kanala, visokokvalitetnih digitalnih audio izročnika u DTS-sistemi trgovačke marke, kao što su na primer diskovi, digitalni video diskovi DVD, kompakt diskovi, itd. DTS Digital Surround osigurava do 6 kanala autentični audio (što označava identično originalnim masters-nimcima) i završava sa krajnje čistim otpočetka do kraja istinitim 360-stupnjevim zvučnim poljem. Termin DTS je trgovačka marka DTS Technology, LLC. Fabriciran po licenci od DTS Technology, LLC.

DIGITAL

Okružujući (surround) Dolby Digital format Vam omogućuje da uživate u do 5.1 digitalnih kanala od okružujućeg ozvučenog istočnika Dolbi Digital - programa. Ako reproducirate digitalne diskove označene sa "  " možete da uživate u boljoj kvaliteti zvuka, u većoj prostranstvenoj tačnosti i na poboljšanoj dinamičkoj dijjapazoni.

PRO LOGIC

Ovaj modus rada koristite prilikom puštanja filmova ili Dolby Digital 2 kanala koji nosi oznaku "  ". Ovaj modus rada pruža ugođaj poput gledanja filma u kino dvorani ili koncerta u koncertnoj dvorani intenzitetom koji se može postići samo DOLBY PRO LOGIC SURROUND sistemom. Ugođaj kretanja zvuka naprijed/nazad/lijevo/desno kao i osjećaj fiksnog položaja zvuka jasniji je i dinamičniji nego prije.

PRO LOGIC (II)

Dolby Pro Logic II sazda je od dvo –kanalnih istočnika pet izlaznih kanala sa punom širinom frekventne skale. To nastaje uz pomoć avangradnog matričnog surround detektora visoke čistoće koji izvlači prostorne osobine originalnog snimka bez dobavljanja bilo kakvih zvukova ili tonskih ukrasa.

Režim za filmove MOVIE:

Režim za film (Movie) je za upotrebu kod stereo televizijskim emisija i kod svih programa kodiranih u Dolby Surround sistemima. Rezultat je promene pravca zvučnog polja koje dostiže kvalitet diskretnog 5.1-kanalnog zvuka.

Režim za muziku MUSIC:

Režim za muziku (Music) je za upotrebu kod svih snimaka stereo muzike, i osigurava široko i duboko zvučno prostranstvo.

Matrični režim MATRIX:

Matrični režim je isti kao muzički režim Music, sa tim da je logika za promenu pravca isključena. Može biti koristan da pojačava mono signale, praveći ih "većim". Matrični režim može naći upotrebu isto i kod automobila sistema, gde kolebanja od lošeg prijema FM-stereo neki put može dovesti do smuštanja okružujućih signala kod logičnog dekodera. Krajnji "lek" za loš prijem FM-stereo recepcije može biti prosto prebacivanje zvuka na mono..

3D SURROUND

Ovaj uređaj ima mogućnost proizvodnja 3D surround efekta, pomoću tehnologije 3D Surround zvuka, koja simulira multi-kanalno audio puštanje iz dva uobičajena stereo zvučnika, umjesto pet ili više zvučnika inače potrebnih za slušanje multi-kanalnog audio zvuka iz kućnog kina. Ova mogućnost funkcioniše s DVD diskovima kodiranim s audio snimkama Dolby Pro Logic i Dolby Digital.

BYPASS

Software s višekanalnim audio signalima pušta se prema načinu na koji je snimljen.

Zvučni režim Sound

Vi možete uživati u okružujućem (surround) ozvučavanju prosto odabiranjem jednog od prethodno programiranih polja ozvučavanja saglasno programom koji želite slušati.

Svaki put kad pritisnete tipku **SOUND**, modus zvuka mjenjat će se prema slijedećem redosljedu:

PRO LOGIC → PLII MOVIE → PLII MUSIC → PLII MTRX → ROCK → POP → LIVE → DANCE → TECHNO → CLASSIC → SOFT → 3D SURROUND → BYPASS

(Ova funkcija moguća je samo za 2-kanalni modus rada.)

Savjeti

- ROCK: Proizvodi akustiku rock glazbe.
- POP: Proizvodi akustiku pop glazbe.
- LIVE: Proizvodi akustiku glazbe uživo za 300 sjedećih mjesta.
- DANCE: Proizvodi akustiku dance glazbe.
- TECHNO: Proizvodi akustiku techno glazbe.
- CLASSIC: Proizvodi akustiku orkestralne glazbe.
- SOFT: Idealno za blage akustične tonove.



Kada je postavljen digitalni video disk DVD.

Možete promeniti režim ozvučavanja na digitalnom video disku (Dolby Digital, DTS, PRO LOGIC, itd.) pritiskanjem u vreme reproduciranja tipke za audio AUDIO na daljinskom navodilu.

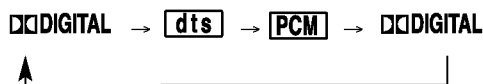
Bez obzira na to da se sadržaj digitalnih video diskova razlikuje od diska do diska, sledeće objašnjava bazični rad kada se koristi ta karakteristična osobina. Svaki put, kada pritisnete tipku za audio AUDIO, režim ozvučavanja na digitalnom video disku se menja sledećim redosledom:



Na Vašu informaciju

- DVD prijemnik pamti poslednji mod podešavanja za svaki izvor individualno.
- Možete ideficirati format kodiranja na programnom softeru razgledanjem njegovog pakovanja.
 - Dolby Digital-diskovi su markirani ovim  logom.
 - Kodirani sa Dolby Surround programi su markirani  logom.
 - DTS Digital Surround-diskovi su markirani sa DTS.

Napomena:

- Funkcija modusa zvuka ne može se primijeniti prilikom korištenja slušalica.

Display na ekranu





Opći status puštanja možete prikazati na TV ekranu. Neki se sadržaji mogu promijeniti uporabom izbornika. Za uporabu display-a na ekranu.

1. Pritisnite DISPLAY za vrijeme puštanja.
2. Pritisnite ▲ / ▼ za izbor sadržaja. Izabrani sadržaj je jače osvijetljen.
3. Pritisnite ◀ / ▶ za promjenu podešavanja. Također možete uporabiti brojčane tipke ukoliko je to prikladno (npr. unošenje broja naslova). Za neke funkcije pritisnite ENTER za izvršenje podešavanja.

Napomene:

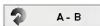
- Neki diskovi neće pružiti sve pogodnosti koje su dolje prikazane.
- Ako se u roku od 10 sekundi ne pritisne ni jedna tipka display na ekranu će nestati.

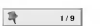





Status / Ograničenja puštanja

-  Title Ponovi naslov
-  A - B Ponovi sekvencu
-  1 / 9 Unesi oznaku (Marker)
-  1 / 9 Izbornik Marker Search
-  Nastavi puštanje od ove točke
-  Akcija zabranjena ili nije dostupna

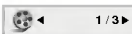
Primjer: Display na ekranu za vrijeme puštanja divX Film diska

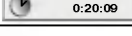
Sadržaji	Način izbora
Broj snimka 	◀ / ▶, Brojevi ENTER
Traženje vremena 	Brojevi, ENTER
Audio jezik i modus digitalnog audio izlaza 	◀ / ▶ ili AUDIO
Jezik titla 	◀ / ▶ ili SUBTITLE
Zvuk 	◀ / ▶

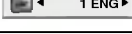
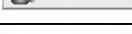



Primjer: Display na ekranu za vrijeme puštanja DVD videa

Sadržaji	Način izbora
Broj naslova 	◀ / ▶, Brojevi ENTER
Broj poglavlja 	◀ / ▶, Brojevi ENTER
Traženje vremena 	Brojevi, ENTER
Audio jezik i modus digitalnog audio izlaza 	◀ / ▶ ili AUDIO
Jezik titla 	◀ / ▶ ili SUBTITLE
Kut 	◀ / ▶
Zvuk 	◀ / ▶

Primjer: Display na ekranu za vrijeme puštanja VCD-a

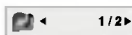
Sadržaji	Način izbora
Broj snimka (ili PBC modus) 	◀ / ▶, Brojevi ENTER
Traženje vremena 	Brojevi, ENTER
Audio kanal 	◀ / ▶ ili AUDIO
Zvuk 	◀ / ▶

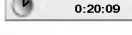
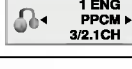
Primjer: Display na ekranu tijekom reprodukcije DVD Audio-a

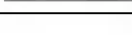
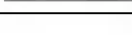
Sadržaji	Selection Method
Broj grupe 	◀ / ▶, Brojevi ENTER
Broj snimka 	◀ / ▶, Brojevi ENTER
Traženje vremena 	Samo display
Audio jezik i modus digitalnog audio izlaza 	◀ / ▶ ili AUDIO
Jezik titla 	Samo display
Stranica (ili Kut) 	◀ / ▶
	ili 

Početa podešavanja

Uporabom izbornika za podešavanje (Setup) možete izvršiti razna podešavanja u sadržajima kao što su slika i zvuk. Također među ostalim stvarima, možete postaviti jezik za titl i izbornik za podešavanje (Setup). Za detalje o svakom sadržaju izbornika za podešavanje (Setup) pogledajte strane 16 do 19.

Za pokazivanje i za izlazak iz Izbornika:

Pritisnite tipku SETUP za pokazivanje izbornika. Drugi pritisak na tipku SETUP vratit će vas na početni ekran.

Za prijelaz na sljedeću razinu:

Pritisnite tipku ► na daljinskom upravljaču.

Za vraćanje na prethodnu razinu:

Pritisnite tipku ◀ na daljinskom upravljaču.

Opće operacije

1. Pritisnite tipku SETUP. Pojavit će se izbornik podešavanja (Setup).
2. Pritisnite tipku ▲ / ▼ za odabir željene opcije, tada pritisnite tipku ► za prelazak na drugu razinu. Ekran pokazuje važeća podešavanja za izabrani sadržaj, jednako kao i alternativna podešavanja.
3. Pritisnite tipku ▲ / ▼ za odabir druge željene opcije, tada pritisnite tipku ► za pomicanje na treću razinu.
4. Pritisnite tipku ▲ / ▼ za odabir željenog podešavanja, a zatim pritisnite tipku ENTER za potvrdu odabira. Neki sadržaji traže dodatne korake.
5. Pritisnite tipku SETUP ili PLAY za izlaz iz izbornika podešavanja (Setup).

LANGUAGE



Menu Language

Izaberite jezik za izbornik podešavanja (Setup) i display na ekranu.

Disc Audio / Subtitle / Menu **DVD-V** **DVD-A**

Izaberite željeni jezik za audio snimak (disk audio), titl i disk izbornik. (vidi stranicu 35.)

Original: Odnosi se na originalni jezik na kojem je disk snimljen.

Other: Za izbor drugog jezika pritisnite brojčane tipke a zatim ENTER za unos 4-znamenkastog broja u skladu sa popisom jezičnih kodova u poglavlju sa referencama. Ako unesete pogrešni jezični kod pritisnite CLEAR (Brisanje).

DISPLAY



TV Aspect **DVD-V** **DVD-A**

4:3: Izaberite kada je priključen standardni 4:3 TV.

16:9 Wide: Izaberite kada je priključen široki 16:9 TV.

Display Mode **DVD-V** **DVD-A**

Podešavanje modusa display-a funkcionira samo kad je TV aspekt postavljen na "4:3".

Letter Box: Prikazuje široku sliku s trakama u gornjem i donjem dijelu ekrana.

Panscan: Automatski prikazuje široku sliku na cijelom ekranu i izbacuje dijelove koji ne pristaju.

TV Output Select

Opcije playera za odabir TV Output Select postavite prema vrsti TV priključka.

RGB: Kad je Vaš TV spojen na priključak SCART (RGB signal).

YPbPr: Kad je Vaš TV spojen na priključke Komponent Video izlaza (COMPONENT VIDEO OUT)/Progresivnog scan-iranja (PROGRESSIVE SCAN) na DVD/CD receiver-a.

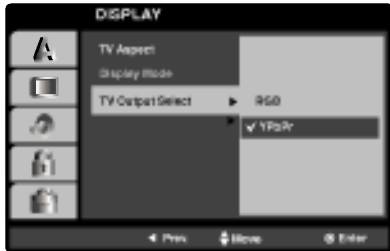

Napomene:

- Ako ovaj uređaj upotrebljavate sa Scart priključkom, a da je u isto vrijeme priključen HDMI konektor, podesite rezoluciju na 576i.
- Rezolucija je nepromjenljiva, ako je mogućnost Izbor TV izlaza (TV Output Select) postavljena na RGB za vrijeme dok HDMI priključak nije priključen.
- Mogućnost Izbor TV izlaza (TV Output Select) možete promijeniti samo kada je rezolucija postavljena na 576i.

AUDIO

Svaki DVD disk ima razne izlazne audio opcije. Audio izlaz player-a podesite prema vrsti audio sistema kojeg koristite.



5.1 Postavljanje zvučnika **DVD-V** **DVD-A** **DivX**

Odaberite postavljanje zvučnika, uključujući i uravnoteženje glasnoće te odgodeno vrijeme, ili ispitajte postavke zvučnika.

Postave zvučnika aktivne su samo na analognom multi-kanalnom izlazu. (Vidi "Postavljanje zvučnika", stranica 31.)

Dynamic Range Control (Dinamička kontrola opsega)

(DRC) **DVD-V** **DVD-A** **DivX**

U DVD*1 formatu, možete slušati zvučnu kulisu programa u najtočnijoj i najrealnijoj mogućoj prezentaciji zahvaljujući digitalnoj audio tehnologiji. Ipak, možda ćete htjeti komprimirati dinamički opseg audio izvedbe (razlika između najjačih zvukova i najtiših zvukova). U tim slučajevima film možete slušati pod tišom glasnoćom a da ne izgubite jasnoću zvuka. Opciju DRC postavite na ON za ovaj efekt.

*1: samo Dolby Digital

Vocal **DVD-V**

Opciju Vocal postavite na poziciju On samo onda kada puštate više-kanalni karaoke DVD. Karaoke kanali na disku pomiješat će se u normalni stereo zvuk.

LOCK (Roditeljska kontrola)



Rating DVD-V

Neki filmovi sadrže scene koje možda nisu prikladne za djecu. Puno diskova sadrži informaciju o roditeljskoj kontroli koja se primjenjuje na cijeli disk ili na izvjesne scene na disku. Filmovi i scene ocjenjuju se od 1 do 8, ovisno o zemlji. Neki diskovi kao alternativu nude prikladnije scene.

Funkcija roditeljske kontrole vam omogućuju blokiranje pristupa do scena ispod ocjene koju ste izabrali, te tako sprečava da vaša djeca vide materijal za koji vi vjerujete da je neprikladan.

1. Izaberite "Rating" na LOCK izborniku, zatim pritisnite tipku ►.
2. Za pristup u Rating, Password i Country Code funkcije morate unijeti 4-znamenasti sigurnosni kod koji ste sami odredili. Ako još niste unijeli sigurnosni kod to trebate odmah sada učiniti.

Unesite 4-znamenasti kod i pritisnite ENTER. Unesite ga ponovno i pritisnite ENTER za potvrdu. Ako pogriješite prije pritiskanja ENTER, pritisnite CLEAR.

3. Izaberite ocjenu od 1 do 8 koristeći tipke ▲ / ▼.

Rating (Ocjenjivanje) 1-8: Ocjena jedan (1) ima najveća ograničenja a ocjena osam (8) ima najmanja ograničenja.

Otključavanje

Ako izaberete otključavanje (unlock), roditeljska kontrola neće biti aktivna i disk će se puštati u cijelosti.

Napomena:

Ako postavite ocjenu za player, prikazivaće se sve disk scene sa istom ili nižom ocjenom. Više ocjenjene scene se neće prikazivati osim ako na disku za njih ne postoji alternativa. Alternativa mora imati istu ili nižu ocjenu. Ako ne postoji prikladna alternativa, puštanje se zaustavlja. Morate unijeti 4-znamenastu lozinku ili morate promijeniti nivo ocjenjivanja kako biste nastavili s puštanjem diska.

4. Pritisnite ENTER za potvrdu vašeg izbora ocjenjivanja, zatim pritisnite SETUP da izađete iz izbornika.

Password (sigurnosni kod)

Vi možete unijeti ili promijeniti lozinku.

1. Izaberite Password na LOCK izborniku zatim pritisnite tipku ►.
2. Slijedite korak 2 na način pokazan lijevo (Rating). "Change" ili "New" je jače osvijetljeno.
3. Unesite 4-znamenasti kod i pritisnite ENTER. Unesite ga ponovno za potvrdu.
4. Pritisnite SETUP da izađete iz izbornika.

U slučaju da zaboravite vaš sigurnosni kod

Ako zaboravite svoj sigurnosni kod, možete ga izbrisati pomoću sljedećih koraka:

1. Pritisnite SETUP za pojavljivanje izbornika podešavanja (SETUP).
2. Unesite 6-znamenasti broj "210499" i sigurnosni kod će se pobrisati.
3. Unesite novi kod na gore opisani način.

Country Code (Kod zemlje) DVD-V

Unesite kod zemlje / područja čiji su standardi upotrebljeni za ocjenjivanje DVD video diska, prema popisu u poglavlju s referencama. (vidi stranicu 35.)

1. Izaberite "Country Code" na LOCK izborniku zatim pritisnite tipku ►.
2. Slijedite korak 2 na način pokazan lijevo (Rating).
3. Izaberite prvi karakter koristeći tipke ▲ / ▼.
4. Pritisnite ENTER i izaberite drugi karakter koristeći tipke ▲ / ▼.
5. Pritisnite ENTER za potvrdu vašeg izbora koda zemlje.

OTHERS

Postavke PBC-a, Auto Play-a, B.L.E. i DivX(R) VOD se mogu mijenjati.



PBC **VCD**

Funkciju za kontrolu puštanja Playback Control (PBC) postavite na On (uključeno) ili Off (isključeno).

On: Video CD-i s PBC-om puštat će se prema funkciji PBC-a.

Off: Video CD-i s PBC-om puštat će se na isti način kao i Audio CD-i.

Audio Play **DVD-V**

DVD/CD receiver-a možete postaviti tako da DVD disk odmah počinja s radom čim ga umetnete.

Ukoliko je opcija Auto Play uključena na On, ovaj DVD/CD receiver-a pretražit će naslov čije je vrijeme puštanja najduže ni započet će s puštanjem automatski.

On: Auto Play funkcija je aktivirana.

Off: Auto Play funkcija nije aktivirana.

Napomena:

- Auto Play funkcija možda neće raditi na nekim DVD-ima.

B.L.E. (Black Level Expansion) (širenje crne razine)

Služi za izbor crne razine puštanih slika. Podesite svoje sklonosti i mogućnosti ekrana.

On: Širi sivu razinu. (Odsjeca 0 IRE)

Off: Standardna siva razina. (Odsjeca 7,5 IRE)

Napomene:

- B.L.E. funkcija ne može raditi preko HDMI priključka.
- Funkcija B.L.E radi sa sistemom NTSC samo 480i i 480p rezolucije.

DivX(R) VOD **DivX**

Registracijski kod DivX DRM (Digitalno upravljanje (Digital Right Management)) možete prikazati samo za svoj uređaj.



Registracijski kod koristi se za servisnog agenta VOD (Video na zahtjev (Video-On-Demand)). Možete kupiti ili iznajmiti datoteku s kodiranim filmom.

Napomene:

Ako iznajmite datoteku DivX VOD, ona će imati nekoliko mogućih ograničenja za gledanje, kako je dolje prikazano.

- Prikaz broja kojim možete odgledati datoteku.

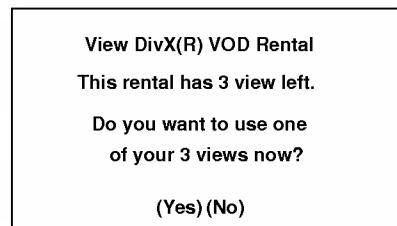

- Rok za iznajmljivanje je istekao.

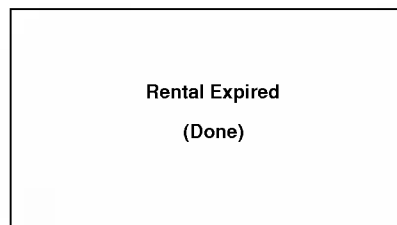

- Prikaz autorizacijske pogreške.



OPERACIJE

Puštanje DVD-a ili Video CD-a

Podešavanje puštanja

1. Uključite TV i odaberite ulazni video izvor spojen na DVD/CD receiver-a.
2. Uključite audio sistem (ako je moguće) i odaberite ulazni izvor spojen na DVD/CD receiver-a.
3. Pritisnite tipku Otvori/Zatvori (OPEN/CLOSE) za otvaranje pladnja za disk i umetnite izabrani disk u pladanj sa stranom za puštanje prema dole.
4. Pritisnite tipku Otvori/Zatvori (OPEN/CLOSE) za zatvaranje pladnja za disk. Puštanje automatski započinje. Ako puštanje ne započne pritisnite PLAY. U nekim slučajevima može se pojaviti izbornik diska:

DVD-V

Pritisnite tipke ◀ ▶ ▲ ▼ za odabiranje naslova/poglavlja kojeg želite odgledati, a zatim pritisnite tipku ENTER za početak puštanja. Pritisnite tipku Naslov (TITLE) ili MENU za povratak na ekran izbornika.

DVD-A

Koristite ◀ ▶ ▲ ▼ tipke da izaberete opciju koju želite, tada pritisnite tipku ENTER da počne prikazivanje.

VCD

Pomoću tipki brojanika odaberite snimku koju želite odgledati, zatim pritisnite tipku Povratak (RETURN) za povratak na ekran izbornika. Postavke izbornika i točne procedure rada s izbornikom mogu se razlikovati ovisno o disku. Slijedite upute u svakom izborniku. Također Opciju PBC možete postaviti na Isključeno (OFF) (Vidi "PBC" na strani 19).

Napomene:

- Ukoliko je postavljena opcija Roditeljska kontrola, a disk nije unutar Podešavanja ocjenjivanja tada morate unijeti lozinku. (Vidi "Lock Menu" na strani 18).
- DVD -i možda imaju regionalni kod. Vaš player neće puštati diskove koji imaju regionalni kod različit od koda vašeg player-a. Regionalni kod za ovaj player je 2 (dva).

Opće pogodnosti

Napomena:

Svi opisani postupci, osim ako to nije drugačije navedeno, izvode se pomoću daljinskog upravljača. Neke pogodnosti također mogu biti dostupne iz izbornika podešavanja (Setup).

Prijelaz na novi naslov/grupu

(TITLE/GROUP) **DVD-V** **DVD-A**

Ako disk sadrži više od jednog naslov/grupu možete prijeći na novi naslov/grupu. Pritisnite tipku DISPLAY kada je zaustavljeno puštanje a zatim pritisnite odgovarajuću tipku na brojaniku (0-9) ili ◀ / ▶ za prelazak na drugi naslov/grupu. Možete puštati bilo koji naslov tako da za vrijeme zaustavljenog puštanja unesete broj tog naslova.

Prijelaz na novo Poglavlje/Snimku

(CHAPTER/TRACK) **DVD-V** **DVD-A** **VCD** **DivX**

Kada disk sadrži više od jednog poglavlja/snimke, možete prijeći na novo poglavlje/snimku na slijedeći način:

- Pritisnite tipku Preskakanje SKIP ◀◀ ili ▶▶ kratko tijekom puštanja za odabiranje slijedećeg poglavlja/snimke ili za povratak na početak trenutnog poglavlja/snimke.
- Pritisnite tipku SKIP ◀◀ dva puta kratko kako biste se vratili na prethodno poglavlje/snimku.
- Za izravno puštanje određenog poglavlja/snimke tijekom puštanja DVD-a pritisnite tipku DISPLAY, zatim pritisnite tipku ▲ / ▼ za odabiranje ikonice poglavlja. Zatim upišite broj poglavlja/snimke ili upotrijebite tipku ◀ / ▶.

Pretraživanje (Search)

DVD-V **DVD-A** **VCD** **DivX**

1. U vreme reproduciranja pritisnite i zadržite oko dve sekunde tipku za preskakanje SCAN - ◀◀ ili ▶▶ +. Sada će reproducirajući ured otići u režim za traženje SEARCH.
2. Pritisnite tipku SCAN - ◀◀ ili ▶▶ + za odabiranje odgovarajuće brzine:
DVD, DivX diskovi; X2, X4, X16 ili X100
Video CD; X2, X4 ili X8
3. Za izlaz iz modusa SEARCH pritisnite tipku PLAY.

Napomena:

- Prilikom korištenja DVD audio diska koji sadrži slike, ova operacije može biti dopuštena samo za neke segmente slika.

Promjena Audio kanala **VCD**

Pritisnite AUDIO više puta tijekom puštanja da čujete različite audio kanale (Stereo, Lijevo (Left) ili Desno (Right)).

Zaustavljanje slike i puštanje

okvir-po-okvir **DVD-V** **DVD-A** **VCD** **DivX**

1. Pritisnite tipku PAUSE/STEP na daljinskom upravljaču tijekom puštanja. Sliku okvir-po-okvir možete unaprijediti pritiskom nekoliko puta za redom na tipku PAUSE/STEP.
2. Za izlaz iz modusa zaustavljenog kretanja pritisnite tipku PLAY.

Napomena:

Prilikom korištenja DVD audio diska koji sadrži slike, ova operacije može biti dopuštena samo za neke segmente slika.

Usporena snimka (Slow Motion)

DVD-V **DVD-A** **VCD** **DivX**

1. U vreme reproduciranja pritisnite tipku za usporeno skaniranje SLOW - ◀ ili ▶ +. Reproducirajući ured će uvesti spori režim reproduciranja SLOW.
2. Koristite tipku za usporeno skaniranje SLOW - ◀ ili ▶ + da odaberete željenu brzinu: ◀ 1/16, ◀ 1/8, ◀ 1/4, ili ◀ 1/2 (pravac unatrag), ili ▶ 1/16, ▶ 1/8, ▶ 1/4, ili ▶ 1/2 (unapred).
Kod DivX Diska i Video CD-a, mijenja se brzina usporenog (Slow) prikazivanja: ▶ 1/16, ▶ 1/8, 1/4 ili ▶ 1/2 (unaprijed).
3. Za vraćanje na normalno puštanje, pritisnite tipku PLAY(▶).

Napomena:

- Usporeno prikazivanje unazad (Slow motion) nije moguće kod Video CD-a i DivX Diskova.
- Prilikom korištenja DVD audio diska koji sadrži slike, ova operacije može biti dopuštena samo za neke segmente slika.

Ponavljanje A - B **DVD-V** **DVD-A** **VCD** **DivX**

Za ponavljanje sekvence.

1. Pritisnite A-B na početnoj točki koju ste sami izabrali. "A *" se pojavljuje kratko na ekranu TV-a.
2. Pritisnite A-B ponovo na krajnjoj točki koju ste sami izabrali. "A B" se pojavljuje kratko na ekranu TV-a i počinje ponavljanje sekvence.
3. Pritisnite A-B ponovno za poništenje.

Ponavljanje **DVD-V** **DVD-A** **VCD** **DivX**

Na disku možete puštati naslov/poglavlje/sve/snimku/Svega. Pritisnite REPEAT (Ponavljanje) tijekom puštanja kako biste izabrali željeni modus ponavljanja.

DVD Video diskovi - Ponavljanje poglavlja/naslava /isključeno

- Poglavlje: Ponavlja trenutno poglavlje.
- Naslov: Ponavlja trenutni naslov.
- OFF: Ne ponavlja ništa.

Video CD-i, DivX diskovi – Ponovi snimku/Sve/Isključi

- Snimka: Ponavlja trenutnu snimku.
- Sve: Ponavlja sve snimke na disku.
- OFF: Ne ponavlja ništa.

DVD Audio diskovi- Ponavljanje snimka/grupe/isključeno (Off)

- Snimka Ponavlja trenutnu snimku.
- Grupa (Group): ponavlja trenutnu grupu.
- OFF: Ne ponavlja ništa.

Napomena:

- Na Video CD-u s funkcijom PBC, funkciju PBC morate isključiti, odnosno postaviti na Off u izborniku podešavanja (Setup) kako biste mogli koristiti funkciju za ponavljanje (Vidi "PBC" na strani 19).
- Ako pritisnete tipku SKIP (▶▶) jedanput tijekom puštanja ponavljanja poglavlja (snimke), tada se poništava ponavljano puštanje.

Opcija 3D Surround **DVD-V** **VCD** **DivX**

Za proizvodnju 3D Surround efekta, koji simulira višekanalno audio puštanje s dva stereo zvučnika (umjesto pet ili više zvučnika koliko je normalno potrebno za slušanje višekanalnog audio zvuka na sistemu kućnog kina):

1. Pritisnite DISPLAY tijekom puštanja.
2. Upotrijebite tipke ▲ ili ▼ za izbor opcije zvuka. Opcija za zvuk će biti jače osvjetljena.
3. Upotrijebite tipke ◀ ili ▶ za izbor "3D SUR". Za isključivanje 3D Surround efekta izaberite "Normal".

Traženje vremena (Time search)

DVD-V **VCD** **DivX**

Za početak puštanja u bilo kojem izabranom vremenu na disku:

1. Pritisnite DISPLAY tijekom puštanja. Kutija za traženje vremena pokazuje proteklo vrijeme.
2. Pritisnite ▲ / ▼ za izbor ikone sa satom i pojavit će se "-:--:".
3. Unesite potrebno početno vrijeme u satima, minutama i sekundama s lijeva na desno. Ako unesete pogrešno vrijeme, pritisnite CLEAR za brisanje brojeva koje ste unijeli, zatim unesite ispravne brojeve.
4. Pritisnite ENTER za potvrdu. Puštanje počinje od izabranog vremena.

Zoom **DVD-V** **DVD-A** **VCD** **DivX**

Zoom funkciju upotrijebite za povećavanje video slike.

1. Pritisnite tipku ZOOM tijekom puštanja ili mirovanja slike kako biste aktivirali funkciju Zoom. Na kratko će se pojaviti kvadratni okvir u donjem desnom dijelu slike.
2. Svaki pritisak na tipku ZOOM mijenja TV ekran sljedećim redoslijedom: 100% veličina → 400% veličina → 1600% veličina → modus sukladan ekranu → 100% veličina

Modus sukladan ekranu:

Vi možete promijeniti način na koji se slika pojavljuje na ekranu kada puštate DVD film. Pritisnite tipke ▲▼ za odabir između Normal-no, Poboljšano (Enhanced), i Maksimum.

3. Pritisnite tipku ◀▶▲▼ za kretanje kroz povećnu sliku.
4. Za nastavak normalnog puštanja, pritisnite tipku CLEAR nekoliko puta za redom.

Napomena:

- Zoom funkcija možda neće raditi za neke DVD.
- Modus sukladno ekranu je dostupan za puštanje DVD diska, VR diska i datoteke s filmom.

Traženje markera **DVD-V** **VCD** **DivX**

Unošenje markera

Puštanje možete započeti s memorirane točke, može se unijeti do devet točaka. Za unošenje znaka (mark), pritisnite tipku MARKER na željenoj točki na disku.

Ikona Marker pojavit će se na kratko na TV ekranu. Ponovite isto za unošenje do devet Marker točaka.

Pozivanje ili brisanje markerom označene scene

1. Tijekom puštanja diska, pritisnite tipku SEARCH. Na TV ekranu pojavit će se izbornik traženja markera (Marker Search).
2. Unutar 10 sekundi pritisnite tipku ◀ / ▶ za odabiranje broja oznake koju želite pozvati ili pobrisati.
3. Pritisnite tipku ENTER i puštanje će početi od markerom označene scene. Ili, pritisnite tipku CLEAR označeni broj će biti pobrisan s liste.
4. Možete pustiti bilo koji marker (oznaku) tako da unesete njegov broj u izbornik traženja markera (Marker Search).

Pauza **DVD-V** **DVD-A** **VCD** **DivX**

1. Pritisnite tipku PAUSE/STEP tijekom puštanja.
2. Za povratak na puštanje, pritisnite tipku PLAY.

Posebne DVD pogodnosti

Provjera sadržaja DVD diskova: Izbornici

DVD-i mogu sadržavati izbornike koji vam dopuštaju pristup posebnim pogodnostima. Za otvaranje izbornika diska, pritisnite tipku DVD/MENU. Zatim pritisnite odgovarajuće tipke na brojačniku ili pritisnite tipku ◀▶▲▼ da jače osvjetlite svoj izbor. Zatim pritisnite tipku ENTER.

Izbornik naslova **DVD-V** **DVD-A**

1. Pritisnite tipku TITLE. Ako trenutni naslov ima izbornik, on će se pojaviti na TV ekranu. Ako trenutni naslov nema izbornik, pojavit će se izbornik diska.
2. Izbornik može sadržavati kuteve kamere, jezik govora i opcije titlova, te poglavlja naslova.
3. Pritisnite tipku TITLE za izlaz.

Izbornik diska **DVD-V** **DVD-A**

Pritisnite tipku MENU i prikazat će se izbornik diska. Za uklanjanje izbornika diska, ponovno pritisnite tipku MENU.

Mjenjanje audio jezika **DVD-V** **DVD-A** **DivX**

Pritisnite tipku AUDIO nekoliko puta tijekom puštanja za slušanje različitih audio jezika ili audio snimka. S DVD-RW diskovima snimljenim u VR modusu koji imaju i glavni i dvojezični audio kanal, možete birati između glavnog (Main (L)), dvojezičnog (Bilingual (R)) ili mješavine oba (Main + Bilingual) pritiskanjem tipke AUDIO.

Titlovi **DVD-V** **DivX**

Pritisnite tipku S-TITLE nekoliko puta tijekom puštanja da vidite različite jezike titlova.

Napomena:

- Datoteka s titlom za DivX datoteku prikazana je samo sa smi, srt i sub.
- Ako nema informacija ili postoji kod koji ne može čitati DivX datoteku, pojavljuje se " I " itd.

DVD Audio diskovi

DVD Audio je novi disk format koji pomaže da DVD proizvede višekanalni audio visoke kvalitete za novo iskustvo audio kvalitete. DVD Audio disk možete prepoznati po DVD audio logo koji se nalazi na omotnici diska ili na samom disku.

DVD Audio može pružiti veću stereo kvalitetu od Audio CD-a sve do 192 kHz (u usporedbi s 44.1 kHz za CD). DVD Audio digitalni zvuk može se proizvoditi do 24 bita (u usporedbi s 16 bita za standardni CD).

Tipični DVD Audio disk sadrži i do sedam puta veći kapacitet primanja podataka od CD-a. Ovaj dodatni prostor koristi se za glazbu, bilo da se radi o višekanalnoj kvaliteti zvuka napredne rezolucije koja je bliža umjetničkim master snimanjima, ili za duža snimanja. Mnogi DVD Audio diskovi sadrže tekst za ekran, kao na primjer biografije izvođača ili umjetnika, popise naslova ili tekstove. Neki DVD Audio diskovi sadrže foto galerije ili video clipove.

Napomena:

Kako biste uživali u najboljoj kvaliteti zvuka i surround efektu DVD Audio-a, morate upotrijebiti 5.1 kanalni analogni audio izlaz (5.1CH AUDIO OUT priključak na DVD/CD receiver). Ako upotrebljavate DIGITAL OUT (OPTICAL ili COAXIAL) za vaš audio priključak zvuk će samo sličiti CD kvaliteti zvuka čak i ako reproducirate DVD Audio disk.

Prelaženje u novu GRUPU

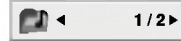

Neki DVD Audio diskovi dijele svoj sadržaj u različite grupe. Vaš player omogućuje vam da brzo pristupate različitim grupama tijekom puštanja, a preko display-a na ekranu.

1. Pritisnite tipku DISPLAY tijekom puštanja ili u modusu zaustavljanja.
2. Za odabir ikonice određene grupe pritisnite tipke ▲▼.
3. Za odabiranje broja grupe (0-9) pritisnite tipke ◀▶ ili tipke na brojačniku.

Napomena:

Ponekad autor diska načini skriveni sadržaj kojemu se može pristupiti samo uz upisivanje lozinke. Ukoliko se ikonica zaključano pojavi na TV ekranu, upišite lozinku (ponekad se ona nalazi na omotnici diska ili na web stranici). Ova kontrola lozinke nije pokrenuta od strane vašeg DVD/CD receiver-a– to je funkcija na disku.

Obzirom da se autorska prava DVD Audio diska razlikuju, neki izbori display-a na ekranu možda neće biti dostupni za disk koji trenutno puštate.

Gledanje nove STRANICE

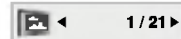

Obzirom da DVD Audio diskovi mogu imati opsežan sadržaj, mnogo je načina na koje možete pogledati što sadržava disk:

1. Pritisnite tipku DISPLAY tijekom puštanja.
2. Pritisnite tipku ▲▼ za odabir ikonice Stranice.
3. Pritisnite tipku ◀▶ za odabir broja stranice

Što će se pojaviti na ekranu ovisi od diska do diska jer dostupne informacije ovise o načinu na koji je disk načinjen.

Napomena

Obzirom da se autorska prava DVD Audio diska razlikuju, neki izbori display-a na ekranu možda neće biti dostupni za disk koji trenutno puštate.

Puštanje Audio CD-a ili MP3/WMA diska

DVD/CD receiver-a može puštati zapise MP3/WMA formata na CD-ROM, CD-R ili CD-RW diskovima.

Audio CD

Kada umetnete audio CD na TV ekranu se pojavljuje izbornik. Pritisnite tipku ▲ / ▼ za izbor snimke a zatim pritisnite tipku PLAY ili ENTER da počne puštanje.

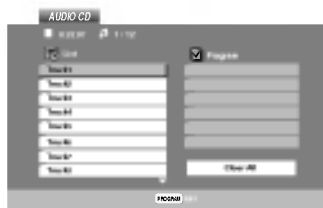

MP3 / WMA

1. Pritisnite tipku ▲ / ▼ za izbor pretinca (folder), a zatim pritisnite tipku ENTER da vidite sadržaj pretinca.
2. Pritisnite tipku ▲ / ▼ za izbor snimke, a zatim pritisnite tipku PLAY ili ENTER. Počinje puštanje.

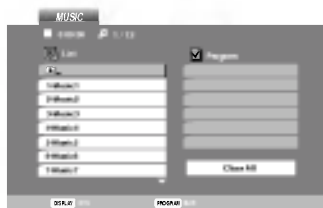

ID3 TAG

- Kada puštate datoteku koja sadrži informacije kao što su naslovi snimki, informaciju možete vidjeti tako da pritisnete tipku DISPLAY.
[Title, Artist, Album, Year, Comment]
- Ako informacija ne postoji na display-u se pojavljuje "NO ID3 TAG" .

Savjet:

- Ako se nalazite u listi datoteke na MUSIC izborniku a želite se vratiti na listu pretinaca (Folder list), pritisnite tipku ▲ / ▼ za jače osvjtljenje izbora  a zatim pritisnite tipku ENTER.
- Pritisnite tipku DVD MENU za prelazak na sljedeću stranu.
- Na CD-u s MP3/WMA i JPEG možete izabrati MP3/WMA i JPEG. Pritisnite tipku TITLE i jače će se osvijetliti MUSIC ili PHOTO riječ na vrhu izbornika.

Kompatibilnost MP3 Diska s player-om ograničena je prema sljedećem:

- Frekvencija uzorka: unutar 8 - 48 kHz (MP3), unutar 32 - 48 kbps
- Bit rate: unutar 8 - 320 kbps (MP3), 32 - 192 kbps (WMA)
- Player ne može čitati MP3/WMA datoteku čija ekstenzija nije ".mp3" / ".wma".
- CD-R fizički format trebao bi biti ISO 9660.
- Snimite li MP3 file pomoću software-a koji ne može načiniti file system, (na primjer Direct-CD) nemoguće je puštati MP3/WMA file. Preporučujemo da koristite Easy-CD Creator, koji može načiniti ISO9660 file sistem.
- Ime file-a treba imati najviše 8 slova i mora sadržavati ".mp3" / ".wma" ekstenziju.
- Ne smiju sadržavati posebne znakove kao što su / ? * : " < > I itd.
- Ukupan broj file-ova i file na disku mora biti manji od 650.

Ovaj DVD/CD receiver-a postavlja uvjet da diskovi i snimci odgovaraju određenim tehničkim standardima, kako bi se postigla optimalna kvaliteta puštanja. Prethodno nasnimljeni DVD-i automatski su podešeni na ove standarde. Postoji puno različitih vrsta disk formata za snimanje (uključujući CD-R koji sadrži MP3 ili WMA file-ove) za koje su potrebni određeni uvjeti (vidi gore) kako bi se omogućilo kompatibilno puštanje.

Korisnici također moraju znati da je za download MP3/WMA file-ova i glazbe s Interneta potrebno dopuštenje. Naša kompanija nema pravo omogućiti takva dopuštenja. Dopuštenje trebate tražiti od vlasnika autorskih prava.

Audio CD i MP3 / WMA disk pogodnosti

Pauza **CD** **MP3** **WMA**

1. Pritisnite tipku PAUSE/STEP tijekom puštanja.
2. Za povratak na puštanje, pritisnite tipku PLAY, ENTER ili pritisnite tipku PAUSE/STEP još jednom.

Premještanje na drugu snimku

CD **MP3** **WMA**

1. Pritisnite tipku SKIP (**⏮** ili **⏭**) kratko tijekom puštanja kako biste prešli na sljedeću snimku ili kako biste se vratili na početak trenutne snimke.
2. Pritisnite tipku SKIP **⏮** dva puta kratko kako biste se vratili na prethodnu snimku.
3. Možete puštati bilo koju snimku tako da unesete njen broj.

Ponavljanje snimke/Sve/Isključenje

CD **MP3** **WMA**

Na disku možete puštati snimku/sve.

1. Pritisnite tipku REPEAT tijekom puštanja diska. Pojaviti će se ikona za ponavljanje.
2. Pritisnite tipku REPEAT za odabiranje željenog modusa ponavljanja.
 - Snimka (Track): Ponavlja trenutnu snimku.
 - Sve (ALL): Ponavlja sve snimke na disku.
 - Off (nema display-a): Ne ponavlja ništa.

Napomena:

Ako pritisnete tipku SKIP (**⏭**) jedanput tijekom puštanja Repeat Track (Ponovi snimak) poništiće se ponavljanje puštanja.

Pretraživanje **CD** **MP3** **WMA**

1. Pritisnite tipku SCAN (**⏮** ili **⏭**) tijekom puštanja.
2. Pritisnite tipku SCAN (**⏮** ili **⏭**) više puta za odabiranje potrebne brzine X2, X4, X8 unazad ili unaprijed.
3. Za izlaz iz modusa pretraživanja (SEARCH), pritisnite tipku PLAY.

Ponavljanje A-B **CD**

1. Za ponavljanje sekvence snimke pritisnite tipku A-B na odabranom mjestu. Ikonica za ponavljanje (Repeat) i 'A-' pojavit će se na ekranu izbornika.
2. Pritisnite tipku A-B ponovno na odabranom krajnjem mjestu. Ikonica za ponavljanje (Repeat) i 'A-B' pojavit će se na TV ekranu, te započine ponavljanje izabrane sekvence.
3. Za izlaz iz sekvence i povratak na normalno puštanje, pritisnite tipku A-B još jednom. Ikonica za ponavljanje (Repeat) nestati će s ekrana izbornika.

Opcija 3D Surround **CD**

Za proizvodnju 3D Surround efekta, koji simulira višekanalno audio puštanje s dva stereo zvučnika (umjesto pet ili više zvučnika koliko je normalno potrebno za slušanje višekanalnog audio zvuka na sistemu kućnog kina):

1. Pritisnite tipku AUDIO tijekom puštanja. Na ekranu izbornika pojavljuje se "3D SUR."
2. Za povratak na normalno puštanje pritisnite AUDIO više puta za redom sve dok "3D SUR." ne nestane s ekrana izbornika.

Programirano puštanje

Funkcija programiranja vam omogućuje da vama najdraže snimke s bilo kojeg diska pospremite u memoriju player-a. Program može sadržavati najviše 30 snimki.

1. Umetnite disk.
Audio CD ili MP3/WMA diskovi
Pojavljuje se izbornik za AUDIO CD ili MUSIC.
2. Pritisnite PROGRAM.
Na desnoj strani ekrana izbornika, na desnoj strani riječi "Program" pojavit će se oznaka .

Napomena:

Pritisnite PROGRAM, nakon toga će oznaka  nestati za izlazak iz modusa uređivanja programa (Program Edit).

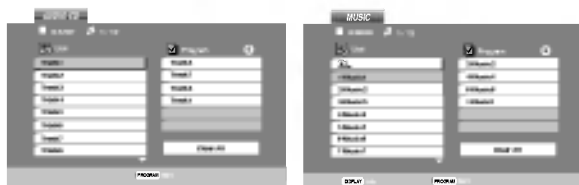

Izbornik za Audio CD

Izbornik za MP3/WMA

Video CD: Pritisnite PROGRAM za vrijeme dok je zaustavljeno puštanje. Pojavljuje se izbornik za programiranje. Pritisnite tipku PROGRAM te ju držite pritisnuto nekoliko sekundi za izlazak iz izbornika.

Napomena:

Na Video CD-u s PBC-om, da biste upotrebljavali programirano puštanje morate, u izborniku za podešavanja (setup), PBC postaviti na Off (Isključeno). (Vidi "PBC" na strani 19).

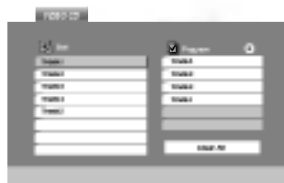

Izbornik za Video CD

3. Odaberite snimku na listi "List", a zatim pritisnite tipku ENTER kako biste odabranu snimku postavili na programiranu listu ("Program").
Ponovite isto za postavljanje drugih snimki na listu.
4. Pritisnite .
- Odaberite snimku koju želite početi puštati na programiranoj listi ("Program").
5. Pritisnite tipku PLAY ili ENTER za početak. Puštanje počinje prema redoslijedu po kojem ste programirali snimke. Puštanje se zaustavlja nakon što su se jednom pustile sve snimke s programirane liste.
6. Da biste nastavili normalno puštanje s programiranog puštanja, odaberite snimku s AUDIO CD (ili MUSIC) liste, a zatim pritisnite PLAY.



Ponavljanje programiranih snimki

1. Pritisnite tipku REPEAT kada puštate disk. Pojavljuje se ikona za ponavljanje.
2. Pritisnite tipku REPEAT za odabir željenog modusa ponavljanja.
 - Snimka (Track): ponavlja trenutnu snimku.
 - Sve (All): ponavlja sve snimke s programirane liste.
 - Isključeno (Off(Nema display-a)): ne vrši ponavljanje puštanja.



Napomena:

Ako za vrijeme Repeat Track puštanja pritisnete jednom tipku  tada se poništava ponavljano puštanje.

Brisanje snimke s programirane liste

1. Upotrijebite tipke    da odaberete snimku koju želite pobrisati s programirane liste.
2. Pritisnite tipku CLEAR. Ponovite za brisanje dodatnih snimki s liste.

Brisanje cjelokupne programirane liste

1. Pritisnite tipku  za odlazak na programiranu ("Program") listu.
2. Upotrijebite tipke  /  za odabir "Clear All", a zatim pritisnite tipku ENTER.

Napomena:

Programi se također brišu kada se izvadi disk.

Gledanje JPEG diska

Koristeći DVD/CD receiver-a možete gledati diskove s JPEG file-ovima.

1. Umetnite disk i zatvorite pladanj. Na TV ekranu se pojavljuje PHOTO izbornik.



2. Pritisnite tipku ▲ / ▼ za izbor pretinca (folder) i pritisnite ENTER. Pojavljuje se lista file u pretincu. Ako se nalazite u listi pretinaca i želite se vratiti na prethodnu listu pretinaca, upotrijebite tipku ▲ / ▼ na daljinskom upravljaču da jače osvijetlite [] a zatim pritisnite tipku ENTER.
3. Ako želite gledati određenu datoteku, pritisnite tipku ▲ / ▼ da jače osvijetlite datoteku i pritisnite tipku ENTER ili PLAY. Tijekom gledanja datoteke. Za vrijeme gledanja file-a možete pritisnuti tipku STOP za prelazak na prethodni izbornik (PHOTO izbornik).

Savjet:

- Pritisnite tipku DVD MENU za prelazak na sljedeću stranu.
- Postoje četiri opcije za brzinu kretanja slika (Slide Speed) ■ :>>> (Fast -Brzo), >> (Normal) i > (Slow -Sporo). Upotrijebite tipke ▲ ▼ ◀ ▶ da jače osvijetlite brzinu (Speed). Zatim, upotrijebite tipke ◀ / ▶ za izbor opcije koju želite upotrebljavati i pritisnite tipku ENTER.
- Na disku s MP3/WMA i JPEG možete mijenjati MP3/WMA i JPEG. Pritisnite tipku TITLE i MUSIC ili PHOTO riječ na vrhu izbornika će se jače osvijetliti.
- Pritisnite tipku RETURN, informacija o file-u će biti sakrivena.

Slide Show **JPEG**

Upotrijebite tipke ▲ ▼ ◀ ▶ da jače osvijetlite [] (Slide Show) a zatim pritisnite tipku ENTER.

Mirna slika **JPEG**

1. Pritisnite tipku PAUSE/STEP za vrijeme slide show-a. Player će sada preći u modus pauze.
2. Za povratak na slide show pritisnite tipku PLAY ili ponovno pritisnite tipku PAUSE/STEP.

Prelazak na drugi File **JPEG**

Pritisnite tipku SKIP (◀◀ ili ▶▶) ili kursor (◀ ili ▶) jednom dok gledate sliku kako biste prešli na sljedeći ili prethodni file.

Zoom **JPEG**

Zoom funkciju upotrijebite za povećavanje video slike. (Vidi stranu 22)

Rotiranje slike

Pritisnite tipku ▲ / ▼ tijekom prikazivanja slike kako biste sliku zarotirali u smjeru kretanja sata ili obrnuto.

Slušanje MP3/WMA muzike uz gledanje slike

JPEG

File-ove možete gledati za vrijeme slušanja MP3/WMA muzičkih file-ova koji su snimljeni na istom disku.

1. Umetnite u player disk koji sadrži dvije vrste file-ova.
2. Pritisnite tipku TITLE da se pojavi PHOTO izbornik.
3. Pritisnite tipku ▲ / ▼ za izbor photo file-a.
4. Upotrijebite ▶ za izbor [] ikone a zatim pritisnite tipku ENTER. Započinje puštanje. Puštanje će se nastaviti sve dok se ne pritisne tipka STOP.

Savjet:

Da biste slušali samo željenu glazbu za vrijeme gledanja slika, programirajte željene snimke u izborniku za muziku, a zatim nastavite kao gore.

Kompatibilnost JPEG diska s ovim player-om ograničena je prema sljedećem:

- Ovisno o veličini i broju JPEG file-ova, DVD/CD receiver-a može trebati prilično vremena da učita sadržaje na disku. Ako ne vidite display na ekranu nakon nekoliko minuta tada neki od file-ova mogu biti preveliki - smanjite rezoluciju JPEG file-ova an manji od 2M pixela kao 2760 x 2048 pixela i snimite drugi disk.
- Ukupan broj file-ova i pretinaca na disku treba biti manji od 650.
- Neki diskovi mogu biti inkompatibilni zbog različitog formata snimanja ili samog stanja diska.
- Provjerite da svi izabrani file-ovi imaju ".jpg" ekstenzije kada se kopiraju na CD.
- Ako file-ovi nemaju ".jpg" ekstenzije, molimo vas da ih preimenujete u ".jpg" file-ove.
- Imena file-ova bez ".jpg" ekstenzije neće se moći čitati na ovom DVD/CD receiver-a. Čak i ako su u Windows Explorer-u file-ovi prikazani kao JPEG slikovni file-ovi.

Puštanje diska DVD VR formata

Ovaj će uređaj, koristeći se DVD-Video formatom, puštati DVD -R/RW snimljene diskove koji su finalizirani kod korištenja DVD-rekordera.

- Ovaj će uređaj puštati DVD -R/RW snimljene diskove koristeći Video Recording (VR) format.
1. Umetnite disk i zatvorite pladanj. Na TV ekranu će se pojaviti izbornik DVD-VR.

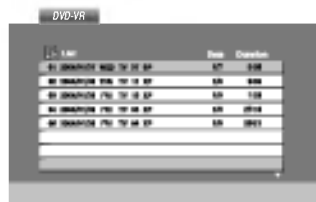

2. Pritisnite tipku ▲ / ▼ za izbor snimke a zatim pritisnite tipku PLAY ili ENTER i započeti će puštanje diska.

Napomena:

- Na ovom player-u nije moguće puštati nefinalizirane DVD-R/RW diskove.
- DVD REKORDER je neke DVD-VR diskove napravio s CPRM podacima. Player ne podržava ovu vrstu diskova te će na display-u pokazivati "CHECK DISC (Provjeri disk)".

Što je "CPRM"?

CPRM je sistem za zaštitu kopiranja (sa scramble system-om) koji dozvoljava samo snimanje "jedanput kopiraj (copy once)" emitiranih programa. CPRM znači Content Protection for Recordable Media (Zaštita sadržaja na mediju za snimanje).

Ovaj player je CPRM kompatibilan, što znači da možete snimiti "jedanput kopiraj (copy once)" emitirane programe ali da te iste snimljene programe ne možete dalje kopirati.

CPRM snimanja mogu se ostvariti samo na DVD-RW diskovima formatiranim u VR modusu, isto tako CPRM snimanja se mogu puštati samo na player-ima koji su specifično kompatibilni s CPRM-om.

Održavanje i servis

Prije nego što se obratite tehničaru za servisiranje pogledajte informacije u ovom poglavlju.

Rukovanje s uređajem

Transportiranje uređaja

Molimo vas da sačuvate originalnu kutiju za transportiranje kao i materijal za pakiranje. U slučaju da trebate transportirati uređaj, u cilju maksimalne zaštite, ponovno zapakirajte uređaj na isti način kao što je to učinjeno u tvornici.

Držanje vanjskih površina čistima

- Ne držite u blizini uređaja agresivne tekućine kao što su insekticidi.
- Ne ostavljajte gumene ili plastične proizvode u kontaktu s uređajem kroz duže vremenske periode, jer oni ostavljaju trag na uređaju.

Čišćenje uređaja

Za čišćenje uređaja koristite meku, suhu krpu. Ako je površina izuzetno uprljana, koristite meku krpu lagano natoplenu s blagom otopinom deterdženta.

Nemojte koristiti jaka otapala kao što su alkohol, benzin, razrijeđivač, jer ta sredstva mogu oštetiti površinu uređaja.

Održavanje uređaja

DVD/CD receiver-a je uređaj visoke tehnologije i preciznosti. Ako su optičke leće i dijelovi pogona za disk uprljani ili pohabani može doći do smanjenja kvalitete slike.

Ovisno radnoj okolini, preporučuju se intervali za redovno održavanje od 1.000 sati rada.

Molimo vas da se za detalje obratite vama najbližem servisnom centru.

Puštanje DivX Film diska

Pomoću ovog DVD/CD receiver-a možete puštati DivX disk.

1. Umetnite disk i zatvorite ladicu. Na TV ekranu se pojavljuje izbornik za film (MOVIE).



2. Pritisnite tipke ▲ / ▼ da odaberete folder, a zatim pritisnite tipku ENTER. Pojavljuje se lista datoteka u folderu. Ako se nalazite u listi datoteka a želite se vratiti u listu foldera, upotrijebite tipke ▲ / ▼ na daljinskom upravljaču da jače osvijetlite, a zatim pritisnite tipku ENTER.
3. Ako želite gledati određenu datoteku, pritisnite tipke ▲ / ▼ na daljinskom upravljaču da jače osvijetlite, a zatim pritisnite tipku ENTER ili PLAY.
4. Pritisnite tipku STOP za izlazak.

Savjet:

- Pritisnite DVD MENU za prelazak na sljedeću stranu.
- Na CD-u s MP3/WMA, JPEG i MOVIE (film) datotekom, vi možete prebacivati izbornike za MUSIC, PHOTO i MOVIE. Pritisnite tipke TITLE i MUSIC, PHOTO i MOVIE riječ na vrhu izbornika je jače osvijetljena.

Kompatibilnost DivX diska s ovim player-om je ograničena u skladu sa sljedećim:

- Moguća rezolucija DivX datoteke je ispod under 720x576 (D x V) pixela.
- Naziv datoteke za DivX titlove je moguć s najviše 56 znakova.
- Ako postoji nemoguć kod za izražavanje u DivX datoteci, on se može prikazati kao " _ " oznaka na display-u.
- **Ako je broj okvira ekrana veći od 30 po 1 sekundi, ovaj uređaj možda neće pravilno raditi.**
- **Ako video i audio struktura snimljenog materijala nema međurazmak, izostavljen je ili video ili audio**
- **Ako je datoteka snimljena s GMC-om, uređaj podržava samo razinu 1-točke.**
* GMC?
GMC je skraćenica za Global Motion Compensation. Radi se o alatu za kodiranje koji je specifičan za MPEG4 standard. Neki MPEG4 kodirani materijali, poput DivX ili Xvid, imaju ovu mogućnost. Postoje različite razine GMC kodiranja koje se obično nazivaju: 1-točka, 2-točaka, ili 3-točka GMC.

DivX datoteka koja se može puštati

- ".avi ", ".mpg ", ".mpeg "

Formati kodiranja koji se mogu puštati

- "DIVX3.xx ", "DIVX4.xx ", "DIVX5.xx ", "XVID ", "MP43 ", "3IVX "

Audio format koji se može puštati

- "AC3 ", "DTS ", "PCM ", "MP3 ", "WMA "
- Frekvencija uzorka: unutar 8 - 48 kHz (MP3),
..... unutar 32 - 48kHz (WMA)
 - Bit omjer: unutar 8 - 320kbps (MP3),
32 - 192kbps (WMA)

Dodatne pogodnosti

Memoriranje zadnje scene

DVD-V DVD-A

Ovaj player memorira zadnju scenu sa zadnjeg diska koji je gledan. Zadnja scena ostaje u memoriji čak i ako izvadite disk iz player-a ili player isključite. Ako umetnete disk koji sadrži memoriranu scenu, ta se scena automatski poziva.

Napomena:

Ovaj player neće memorirati scenu s diska u slučaju da player isključite prije nego što ste pustili disk.

Podešavanje Video modusa rada

Postavka za video modus radi samo u slučaju modusa za progresivno skeniranje (720p, 576p or 480p).

- Kod puštanja nekih diskova, slika bi mogla biti sa smetnjama ili točkicama postavljenim u pravilne crte. pravilne crte. To znači da se dogodila vertikalna interpolacija ili nema usklađenosti s diskom. U tom slučaju, kvaliteta slike može se poboljšati mijenjanjem video modusa rada.
- Za mijenjanje video modusa, pritisnite tipku DISPLAY i držite je oko 3 sekunde tijekom puštanja diska. Na TV ekranu pojaviti će se broj novog odabranog video modusa. Provjerite je li se poboljšala kvaliteta video slike. Ako nije, ponovite gore opisane postupke sve do se kvaliteta slike ne popravi.
- Sekvence mijenjanja video modusa:
MODE1 → MODE2 → MODE3 → MODE1
- Isključite li napajanje, video modus vratit će se u početno stanje (MODE1).

Savjet:

Detaljni opisi video modusa

MODE1: Izvorni materijal DVD videa (filmski ili video materijal) odabran je s informacija na disku.

MODE2: Prikladan za puštanje sadržaja na osnovi filma ili materijala snimljenog na osnovi videa metodom progresivnog scaniranja.

MODE3: Prikladan za puštanje materijala snimljenog na osnovi videa s relativno malo pokreta.

Sistemske odabiranje

Morate odabrati odgovarajući sistem za vaš TV sistem. Ukoliko se na prozorčiću display-a pojavi natpis NO DISC (Nema diska), pritisnite i držite tipku PAUSE/STEP na prednjoj ploči ili na daljinskom upravljaču više od 5 sekundi kako biste odabrali odgovarajući sistem (PAL ili NTSC).

- Kad se odabrani sistem ne poklapa sa sistemom vašeg TV-a, normalna slika u boji neće biti prikazana.

NTSC: Odaberite kada je DVD/CD receiver-a na NTSC- TV.

PAL: Odaberite kada je DVD/CD receiver-a na PAL- TV.

Upravljanje TV-om

Vaš daljinski upravljač može upravljati s vašim DVD/CD Receiver-om, isto tako može upravljati s ograničenim brojem funkcija na LG TV-u. Slijedite donje upute kako biste upravljali s vašim LG TV-om.

1. Prije upotrebe daljinskog upravljača pritisnite tipku **TV** kako biste odabrali uređaj s kojim ćete upravljati. Kako biste promijenili modus daljinskog upravljača (za upravljanje s nekim drugim uređajem), pazite da najprije pritisnete tipku **TV**.
2. Tipke **POWER**, **CH(▼/▲)**, **VOLUME (+/-)**, i **INPUT** na daljinskom upravljaču se koriste za upravljanje LG TV-om.

Postavljanje kodova za daljinski upravljač za LG TV

- Držite tipku **POWER** i pritisnite tipku **PR/CH(+/-)** (▼/▲) više puta dok se TV ne uključi (on) ili isključi (off).

Napomena

Ako daljinski upravljač ne upravlja s vašim TV-om, pokušajte s drugim kodom ili upotrebite daljinski upravljač koji je originalno isporučen s LG TV-om. Zbog različitih kodova koje upotrebljavaju proizvođači, NAŠA KOMPANIJA ne garantira da će daljinski upravljač upravljati sa svakim modelom LG TV-a.

5.1 Podešavanje zvučnika

Ovo poglavlje sadrži važne referentne informacije koje će vam pomoći podesiti vaš DVD/CD receiver.

Podešavanje zvučnika

Napravite sljedeća podešavanja za ugrađeni 5.1 kanalni surround dekoder.

1. Pritisnite tipku SETUP. Pojavit će se izbornik za podešavanje (setup).
2. Upotrijebite tipke ▲ / ▼ / 6/5 za odabir AUDIO mogućnosti, a zatim pritisnite ► kako biste prešli na drugu razinu.
3. Upotrijebite tipke ▲ / ▼ za odabir mogućnosti za podešavanje zvučnika (Speaker Setup), ► a zatim pritisnite B kako biste prešli na treću razinu. "Select" je jače osvijetljeno.
4. Pritisnite tipku ENTER i pojavit će se izbornik za 5.1 podešavanje zvučnika.



5. Upotrijebite tipke ◀ / ▶ za odabir željenog zvučnika.
6. Podesite mogućnosti upotrebom tipki ▲ / ▼ / ◀ / ▶.
7. Pritisnite tipku ENTER za potvrdu svog izbora. Povratak na prethodni izbornik.

Odabir zvučnika

Odaberite zvučnik koji želite podešavati. (Prednji zvučnici (Front) (Left-lijevo), Srednji (Center) zvučnik, Prednji zvučnici (Front) (Right-desno), Zadnji zvučnici (Right-desno), Zadnji zvučnici (Left-lijevo), ili SubWoofer)

Napomena:

Prema Dolby Digital licencnom dogovoru neka su podešavanja zvučnika zabranjena.

Veličina

Pošto su postavljanja zvučnika fiksna, ne možete ih mijenjati.

Glasnoća

Za prilagodavanje izlazne razine odabranog zvučnika (-6dB - +6dB) pritisnite tipku ◀ / ▶.

Udaljenost

ako ste priključili zvučnike na vaš DVD/CD receiver, podešavanja udaljenosti (Distance) omogućuje zvučnicima da znaju koliko zvuk treba da putuje kako bi došao do od vas postavljenih točaka slušanja. Ovo omogućuje da zvuk iz svakog zvučnika dođe do slušatelja u isto vrijeme.

Pritisnite tipku ◀ / ▶ kako biste podesili udaljenost (Distance) odabranog zvučnika.
[0.3(1)m(ft) - 6.0(20)m(ft)]

Test

Pritisnite tipke ◀ / ▶ za testiranje signala svakog zvučnika. Podesite jačinu kako bi odgovarala jačini testnog signala koji je memoriran u sistemu.

Prednji lijevo (Front Left) (L) → Sredina (Center) →
Prednji desno (Front Right) (R) → Zadnji desno (Rear Right) (R) → Zadnji lijevo (Rear Left) (L) →
SubWoofer

Jačinu zvuka možete podešavati tijekom testnog toga, najprije upotrijebite tipke ▲ / ▼ za odabir jačine (Volume) ili mogućnosti zvučnik, a zatim upotrijebite tipke ◀ / ▶ za odabir jačine ili zvučnika, Tako da je jačina zvuka svih zvučnika na istoj razini slušano s položaja slušatelja. Tijekom puštanja testnog tona, ako podešavate jačinu zvuka, ona će biti zaustavljena u trenutnom kanalu zvučnika.

Podešavanje radio postaja

Možete podesiti 50 stanica za FM i AM(MW). Prije podešavanja, uverite se da je nivo glasnoće snižen do minimuma.

1. Pritisnite BAND na prednjem panelu sve dok se FM ili AM(MW) pojavi u pokaznom prozorcu.
2. I onda svaki put kad pritisnete BAND, FM ili AM(MW) se pojavljuju alternativno.
3. Pritisnite i zadržite TUNING ◀◀ ◀◀ ili ▶▶ ▶▶: na prednjem panelu za oko dve sekunde dok frekvencijski indikator počne menjati frekvenciju, tad otpustite.
Skaniranje se stopira kada se DVD/CD prijemnik podesi na postaju. "TUNED" ili "ST" (za stereo program) se pojavljuje u prozorcu displeja.
4. Pritisnite tipku PROG/MEMO na daljinskom upravljaču.
Izabrani broj će treptati u prozorcu displeja.
5. Pritisnite tipku PRESET +/- na daljinskom upravljaču kako biste odabrali prethodno postavljeni broj po želji.
6. Pritisnite tipku PROG/MEMO na daljinskom upravljaču ponovno.
Postaja je umemorisana.
7. Ponovite korake 3 do 6 da podesite ostale postaje.

Da podesite upostaju sa slabim signalom

Pritisnite TUNING ◀◀ ◀◀ ili ▶▶ ▶▶: nekoliko puta kao u koraku 3 da bi podesili postaju ručno.

Da izbrišete sve memorisane postaje

Pritisnite i zadržite PROG/MEMO za oko tri sekunde, "CLEAR ALL" će se pojaviti u displejnom prozorcu, i onda pritisnite PROG/MEMO ponovo, postaje su se izbrisale.

- Ukoliko ste slučajno ušli u modus rada "CLEAR ALL" ("IZBRIŠI SVE"), a ne želite izbrisati memoriju, ne pritišćite ni jednu tipku. Nakon nekoliko sekundi natpis "CLEAR ALL" će se sam ugastiti i prebacit će se u normalni modus rada.

Napomena

Ako su sve stanice već memorisane, pojavit će se, saopštenje FULL u displeju za nekoliko trena, i onda će podešeni brojevi početi da migaju. Da promenite odabrane brojeve sledite korake 5-6 kao što su.

Slušanje radija

Prvo podesite radio postaje u memoriji ureda (vidite "Podešavanje radio postaja " na levoj strani)

1. Pritisnite BAND dok se FM ili AM(MW) ne prikaže u prozorcu displeja.
Poslednje prijemana postaja će se podesiti.
2. Pritisnite PRESET +/- više puta da bi odabrali programiranu radio postaju koju želite.
Svaki put kad pritisnete tu tipku, DVD/CD receiver-a će se podešavati na sledeću postaju.
3. Jačina zvuka se podešava okretanjem kotačića VOLUME na prednjoj strani uređaja ili uzastopnim pritiskanjem tipke VOLUME + ili – na daljinskom upravljaču.

Za isključivanje radija

Pritisnite tipku POWER kako biste isključili DVD/CD receiver-a ili odaberite novi modus rada (CD/DVD, VIDEO1).

Da bi slušali ne – podešene radio postaje

- Koristite ručno ili automatsko podešavanje u koraku 2
- Za ručno podešavanje, pritisni TUNING ◀◀ ◀◀ ili ▶▶ ▶▶: na prednjem panelu..
- Za automatsko podešavanje , pritisni i zadrži TUNING ◀◀ ◀◀ ili ▶▶ ▶▶: oko dve sekunde na prednjem panelu.

Za izravno odabiranje prethodno postavljene radio stanice

Pomoću tipki na brojačniku daljinskog upravljača možete izravno odabrati prethodno postavljenu radio stanicu. Na primjer, kako biste slušali prethodno postavljenu stanicu 4, pritisnite broj 4 na daljinskom upravljaču. Kako biste slušali prethodno postavljenu stanicu 19, pritisnite broj 1 a zatim broj 9 (unutar 3 sekunde).

Za vašu informaciju

- **Ako jedan frekventno moduliran FM program šumi**
Pritisnite tipku MONO/ST. na prednjem panelu ureda, tako da se sa displeja izgubi nadpis "ST.". Neće biti stereo prijema, ali će se prijem poboljšati. Ponovo pritisnite tipku MONO/ST. da bi ste vratili stereo efekt.
- **Da bi poboljšali prijem**
Podesite nanovo antenu.

Operacije RDS-a

Vaš je uređaj opremljen funkcijom RDS (Radio Data System- sistemom radijskih podataka) koji na vaš radio uređaj dostavlja širok spektar informacija. RDS sistem se već koristi u mnogim zemljama za prijenos pozivnih signala radio stanica ili informacija o mreži, te za opis programa stanice tekstualnim porukama o stanici, specifičnom glazbenom izboru i za točno vrijeme.

UGAĐANJE RDS SISTEMA

Kada pronađete FM stanicu a ona sadrži podatke za RDS, na uređaju će se automatski pojaviti pozivni znak te stanice i na display-u će se pojaviti svjetlo RDS indikatora kao i indikatori vrste programa koji se prepoznaje (PTY), Radio Tekst (RT), Vrijeme (CT) te RDS programska usluga (PS) ako je omogućena i ako se prenosi.

OPCIJE DISPLAY-A RDS-A

RDS sistem može prenositi široki spektar podataka uz osnovne pozivne signale koji se pojavljuju na početku kad uključite određenu stanicu. Prilikom uobičajenih RDS operacija na display-u će se pojaviti ime stanice, prijenosna mreža ili pozivna slova. Pritiskom na tipku RDS na prednjoj ploči dobivate mogućnost da kružite raznim podacima u odjeljku:

(PS ↔ FREQUENCY (FREKVENCIJA) ↔ PTY ↔ RT ↔ CT)

- **PS (Programska usluga)** - na display-u će se prikazati naziv programa.
- **PTY (Prepoznavanje vrste programa)** – na display-u će se prikazati naziv vrste programa
- **RT (Prepoznavanje Radio teksta)** - na display-u će se prikazati naziv radio teksta
- **CT (Vrijeme koje kontrolira kanal)** – omogućuje uređaju da prima točno vrijeme i prikazuje ga na display-u.

Napomena:

- Neke RDS stanice možda neće uključiti neke od dodatnih mogućnosti. Ako nešto od toga neće biti dostupno, na display-u će se prikazati natpisi **PTY NONE, RT NONE CT NONE, PS NONE**.

Pretraživanje programa (PTY)

Najbolja strana RDS funkcije je mogućnost da se pronađu stanice s navodima o kojoj se vrsti programa radi. Slijedi popis kratica koje se koriste za vrste programa i njihova pojašnjenja.

NEWS	Vijesti
AFFAIRS	Trenutne novosti
INFO	Informacije
SPORT	Sport
EDUCATE	Obrazovni program
DRAMA	Drama
CULTURE	Kultura
SCIENCE	Znanost
VARIED	Razni govorni programi
POP M	Pop glazba
ROCK M	Rock glazba
EASY M	Lake note
LIGHT M	Klasična glazba
CLASSICS	Ozbiljna klasična glazba
OTHER M	Ostala glazba
WEATHER	Informacije o vremenu
FINANCE	Programi o financijama
CHILDREN	Dječji programi
SOCIAL	Programi o socijalnim problemima
RELIGION	Religija u eteru
PHONE IN	Programi s telefonskim kontaktima
TRAVEL	Putovanja i proputovanja
LEISURE	Odmor i hobi
JAZZ	Jazz glazba
COUNTRY	County glazba
NATION M	Nacionalna glazba
OLDIES	Stara glazba
FOLK M	Narodna glazba
DOCUMENT	Dokumentarni programi
TEST	Test poruka alarma stanice
ALARM 1	Hitne informacije u eteru

Slijedećim koracima možete tražiti određenu vrstu programa (PTY):

1. PrPritisnite tipku BAND kako biste odabrali FM modus.
2. Pritiskom na tipku PTY na daljinskom upravljaču na display-u ćete dobiti sipis kada je PTY opcija zadnji put korištena.
3. Pritisnite tipku PTY nekoliko puta kako biste odabrali željeni PTY.
4. Kad odaberete funkciju PTY, pritisnite tipku PTY SEARCH za pretraživanje. Uređaj će se automatski prebaciti u modus pretraživanja. Kad stanica bude pronađena, pretraživanje će se zaustaviti.

Podešavanje "spavanje" (Sleep) tajmera

1. **Pritisnite SLEEP da podesite željeno vreme spavanja.**
Indikator SLEEP i vreme koje preostaje do "spavanja" će se pojaviti u displeju.
2. **Svaki put kada pritisnete tipku SLEEP podešavanje se menja u po sledećem redu.**
SLEEP 180 → 150 → 120 → 90 → 80 → 70 → 60 → 50 → 40 → 30 → 20 → 10 → OFF

Napomene:

- Možete proveriti preostalo vreme do isključenja ureda prije nego se DVD/CD receiver-a ugasi. Pritisnite SLEEP. Preostalo vreme do isključivanja ureda pojaviti će se u pokaznom prozorcu.

Utamljenje (Dimmer)

Ova funkcija će se pojaviti u pokaznom prozorcu i oupaliće se lampica za

Pritisnete UTAMLJENJE (DIMMER) tipku više puta.

MUK (MUTE)

Pritisnite MUTE da bi umukli Vaš ured.

Možete umuknuti Vaš ured na primer, u slučaju, da odgovorite na telefon Simbol MUTE će se pojaviti na displejnom prozorcu.

Upotreba žaka za slušalice

Povežite stereo žak slušalica u (ϕ 3.5mm) **PHONES konektor.**

Zvučnici će se automatski isključiti kada povežete slušalice.(nisu dostavljene)

Odabiranje izvora ulaza

Možete upotrebljavati VCR-e ili druge uređaje priključene na AV IN, EURO AV priključke ili optički priključak. Pogledajte priručnik za vlasnika koji je isporučen zajedno s uređajem za daljnje informacije o upotrebi.

Pritisnite tipku AUX i D.INPUT više puta za redom na daljinskom upravljaču kako biste odabrali željeni ulazni izvor.

Svaki put kad pritisnete ovu tipku, modus rada mijenjat će se prema slijedećem redoslijedu:

- **AV 1:** za odabiranje analognog signala s AV1 AUDIO IN (Lijevi/Desni) i VIDEO 1 IN konektora.
- **AV 1 OPT:** za odabiranje optičkog digitalnog signala s AV1 VIDEO IN i OPTIČKOG IN konektora.
- **TV-AUDIO:** za odabiranje TV audio signal s SCART.

Napomena

- TFunkcija optičkog ulaza omogućena je samo ukoliko je frekvencija drugog uređaja 32 – 96 kHz.
- Izvor ulaza također možete odabirati pritiskom na tipku FUNC. na prednjoj ploči. Pritisnite ti držite ovu tipku oko 3 sekunde, zatim je pritisnite nekoliko puta za redom kako biste odabrali željeni izvor ulaza.

XTS (Izvrstan istinski zvuk - Excellent True Sound)

Možete uživati u živom stereofonskom zvuku diditalnog originalnog izvora bez ikakvih izobličenja zvuka.

Svaki put kada pritisnete tipku XTS tijekom 2-kanalnog modusa zvuka, postavke se mijenjaju prema sljedećem redu:

XTS- 1 → XTS- 2 → XTS- 3 → NORMAL ...

Savjeti:

- XTS- 1: Kada reproducirate film sa slabim bas zvukom u odnosu na opću glazbu, ovaj modus pojačava osjećaj zvuka u woofer-u na za vas zadovoljavajući način.
- XTS- 2: U modusu 2 CH BYPASS, stvara efekt visokog prikazivanja tako što izvor zvuka reproducira prek ozadnjih zvučnika jednako kao i preko prednjih zvučnika.
- XTS- 3: Možete raditi s XTS- 1 i XTS- 2 istovremeno i tada možete poboljšati relativno slabije ugođeni woofer u XTS- 2 modusu.

Napomena

- XTS- 2 modus je privremeno onemogućen u slučaju prelaska s 2.1 CH na 5.1 CH i ponovno je omogućen prelaskom na 2.1 CH.

XTS pro

Jedinstvena kvaliteta zvuka LG tehnologije stvara za vas najbolji mogući zvuk kako bi ste imali savršenu reprodukciju originalnog zvuka i kako biste osjetili živi izvor zvuka.

Svaki put kada pritisnete tipku **XTS pro** postavke se mijenjaju prema slijedećem redu:

XTS-P ON → XTS-P OFF

Kodovi jezika

Upotrijebite ovaj popis za unos željenog jezika u sljedeća početna postavljnja:
Disc Audio, Disc Subtitle, Disc Menu.

Kod	Jezik	Kod	Jezik	Kod	Jezik	Kod	Jezik
Abkazian	6566	Fidžijski	7074	Lingalski	7678	Singaleski	8373
Afar	6565	Finski	7073	Litvanski	7684	Slovački	8375
Afrikaanski	6570	Francuski	7082	Makedonski	7775	Slovenski	8376
Albanski	8381	Frizijski	7089	Malagasijski	7771	Somalijski	8379
Ameharički	6577	Galicijski	7176	Malajski	7783	Španjolski	6983
Arapski	6582	Gruzijski	7565	Malajalamski	7776	Sudanski	8385
Armenski	7289	Njemački	6869	Malteški	7784	Svahili	8387
Asameski	6583	Grčki	6976	Maorski	7773	Švedski	8386
Ajmarski	6588	Grenlandski	7576	Maratski	7782	Tagaloški	8476
Azerbejdžanski	6590	Guaranski	7178	Moldavijski	7779	Tadžiki	8471
Baškirski	6665	Guđaratski	7185	Mongolski	7778	Tamilski	8465
Baskijski	6985	Hauski	7265	Naurški	7865	Tatarski	8484
Bengalski; Bangla	6678	Židovski	7387	Nepalski	7869	Teluški	8469
Bhutanski	6890	Hinduski	7273	Norveški	7879	Thai	8472
Biharski	6672	Mađarski	7285	Orijski	7982	Tibetanski	6679
Bretonski	6682	Islandski	7383	Pandapski	8065	Tigrinijski	8373
Bugarski	6671	Indonezijski	7378	Paštanski, Pušto	8083	Tongoanski	8479
Burmanski	7789	Interlingva	7365	Perzijski	7065	Turski	8482
Bjeloruski	6669	Irski	7165	Poljski	8076	Turkmenski	8475
Kambodžanski	7577	Talijanski	7384	Portugalski	8084	Tvi	8487
Katalanski	6765	Japanski	7465	Rečuanski	8185	Ukrajinski	8575
Kineski	9072	Javanski	7487	Reto-romanski	8277	Urdski	8582
Korzikanski	6779	Kanadski	7578	Rumunjski	8279	Uzbekistanski	8590
Hrvatski	7282	Kašmirski	7583	Ruski	8285	Vijetnamski	8673
Češki	6783	Kozački	7575	Samoanski	8377	Volapski	8679
Danski	6865	Kirgijski	7589	Sanskrtski	8365	Velški	6789
Nizozemski	7876	Korejski	7579	Škotsko Galski	7168	Volofski	8779
Engleski	6978	Kurdski	7585	Srpski	8382	Xhosa	8872
Esperanto	6979	Laotski	7679	Srpsko – Hrvatski	8372	Jidiš	7473
Estonki	6984	Latinski	7665	Šonanski	8378	Yorupski	8979
Faroeski	7079	Latvijski, Letski	7686	Sindski	8368	Zulu	9085

Kodovi zemalja

Izaberite odgovarajući kod zemlje s popisa.

Kod	Zemlja	Kod	Zemlja	Kod	Zemlja	Kod	Zemlja
Afganistan	AF	Etiopija	ET	Malezija	MY	Saudijska Arabija	SA
Argentina	AR	Fidi	FJ	Maldivi	MV	Senegal	SN
Australija	AU	Finska	FI	Meksiko	MX	Singapur	SG
Austrija	AT	Francuska	FR	Monako	MC	Slovačka Republika	SK
Belgija	BE	Njemačka	DE	Mongolija	MN	Slovenija	SI
Bolivija	BT	Velika Britanija	GB	Maroko	MA	Južna Afrika	ZA
Brazil	BO	Grčka	GR	Nepal	NP	Južna Koreja	KR
Butan	BR	Grendland	GL	Nizozemska	NL	Španjolska	ES
Kambodža	KH	Heard i McDonald Ostrva	HM	Nizo. Antili	AN	Šri Lanka	LK
Kanada	CA	Hong Kong	HK	Novi Zeland	NZ	Švedska	SE
Kongo	CL	Mađarska	HU	Nigerija	NG	Švicarska	CH
Čile	CN	Indija	IN	Norveška	NO	Tajvan	TW
Kina	CO	Indonezija	ID	Oman	OM	Tajland	TH
Kolumbija	CG	Izrael	IL	Pakistan	PK	Turska	TR
Kostarika	CR	Italija	IT	Panama	PA	Uganda	UG
Hrvatska	HR	Jamajka	JM	Paragvaj	PY	Ukrajina	UA
Češka Republika	CZ	Japan	JP	Filipini	PH	Sjedinjene Države	US
Danska	DK	Kenija	KE	Poljska	PL	Urugvaj	UY
Ekvador	EC	Kuvajt	KW	Portugal	PT	Uzbekistan	UZ
Egipat	EG	Libija	LY	Rumunjska	RO	Vijetnam	VN
Salvador	SV	Luksemburg	LU	Ruska Federacija	RU	Zimbabve	ZW

Rešavanje problema

Proverite sledeću tablu sa uputama o mogućim slučajevima za dati problem pre nego pozovete servis.

Simptom	Slučaj	Korekcija
Nema struje.	<ul style="list-style-type: none"> Kabl el. napajanja je isklj. 	<ul style="list-style-type: none"> Utiknite dobro kabl u struju
Ured je uključen, ali DVD/CD prijemnik ne radi.	<ul style="list-style-type: none"> Disk nije ubačen. 	<ul style="list-style-type: none"> Ubacite disk. (Proverite da li DVD ili audio CD indikator u displeju svetli)
Nema slike.	<ul style="list-style-type: none"> Televizor nije podešen da prima izlazni signal iz DVD 	<ul style="list-style-type: none"> Izaberite odgovarajući režim video ulaza na televizoru tako da se slika iz DVD/CD receiver-a pojavi na TV ekranu.
	<ul style="list-style-type: none"> Video kabl nije pravilno povezan. 	<ul style="list-style-type: none"> Povežite pravilno kabl za video.
	<ul style="list-style-type: none"> Nema električnog napajanja televizora 	<ul style="list-style-type: none"> Uključite televizor u električno napajanje
Nema zvuka ili se čuje samo tih zvuk	<ul style="list-style-type: none"> Uredi povezani sa audio kablom nisu podešeni da primaju izlazni signal iz DVD 	<ul style="list-style-type: none"> Odaberite pravilni ulazni režim audio prijemnika tako da možete čuti zvuk sa DVD/CD receiver-a.
	<ul style="list-style-type: none"> Audio kabli nisu dobro povezani. 	<ul style="list-style-type: none"> Povežite dobro audio kable u terminale
	<ul style="list-style-type: none"> Napajanje ureda koji napaja audio kabl je isključen. 	<ul style="list-style-type: none"> Uključite ured koji napaja audio kabl.
	<ul style="list-style-type: none"> Audiokabl za povezivanje je oštećen 	<ul style="list-style-type: none"> Zamenite ga novim.
Reproduciranje slike je loše.	<ul style="list-style-type: none"> Disk je isprljan. 	<ul style="list-style-type: none"> Počistite disk.
Ured ne počinje sa DVD/CD receiver-a.	<ul style="list-style-type: none"> Disk nije postavljen 	<ul style="list-style-type: none"> Postavite disk. (Proverite da li DVD ili audio CD indikator u displeju svetli)
	<ul style="list-style-type: none"> Postavljen je disk koji ne može biti reproduciran 	<ul style="list-style-type: none"> Postavite disk koji može biti reproduciran. (Proverite oznaku, boju sistema i regionalni kod diska)
	<ul style="list-style-type: none"> Disk je postavljen obrnuto. 	<ul style="list-style-type: none"> Postavite disk sa stranom za reproduciranje na dole.
	<ul style="list-style-type: none"> Disk nije postavljen pravilno u ležište. 	<ul style="list-style-type: none"> Postavite disk pravilno u ležište konzole diska.
	<ul style="list-style-type: none"> Disk je isprljan. 	<ul style="list-style-type: none"> Počistite disk
	<ul style="list-style-type: none"> Na ekranu televizora ima meni ikona. 	<ul style="list-style-type: none"> Pritisnite tipku SETUP da isključite meni sa ekrana
	<ul style="list-style-type: none"> Nivo klasiranja je podešeno 	<ul style="list-style-type: none"> Otkazite funkciju klasiranja ili promenite nivo klasiranja
Čuje se silan šum	<ul style="list-style-type: none"> Disk je isprljan 	<ul style="list-style-type: none"> Počistite disk
	<ul style="list-style-type: none"> Zvučnici ili komponente su povezani nepravilno. 	<ul style="list-style-type: none"> Povežite dobro zvučnike i komponente.
	<ul style="list-style-type: none"> Digitalni video disk DVD/CD receiver-a je lociran preblizu do TV aparata. 	<ul style="list-style-type: none"> Premestite vaš televizor dalje od audio komponenti.

Simptom	Slučaj	Korekcija
Radio postaje se ne mogu podesiti.	• Antena je pozicionirana ili povezana loše.	• Povežite antenu korektno • Podesite antenu i povežite spoljnu antenu ako je potrebno
	• Signal radio postaja je mnogo slab (pri automatskom podešavanju).	• Podesite postaju ručno.
	• Nema odabrane postaje ili su su izbrisane (podešavanjem stanica)	• Memorišite stanice(str. 32).
Daljinsko navodilo ne radi pravilno.	• Daljinsko navodilo nije upereno ka senzoru za daljinsko navodilona DVD/CD receiver-a.	• Uperite daljinsko navodilo ka senzoru za daljinsko navodilo na DVD/CD receiver-a.
	• Daljinsko navodilo je mnogo daleko.	• Koristite daljinsko navodilo na manjeot 7 m.
	• Ima prepreka na putu između daljinskog navodila i ureda	• Uklonite prepreku.
	• Baterije u daljinskom navodilu su istrošene.	• Zamenite baterije novim.
Display na prednjoj ploči je previše mutan.	• Ništa nije prikazano na display-u na prednjoj ploči.	• Na daljinskom upravljaču pritisnite tipku DIMMER.

Specifikacije

Opšte	Napajanje	Pogledajte na glavnoj etiketi		
	Konsumacija električne energije	Pogledajte na glavnoj etiketi		
	Težina	3.9 kg		
	Spoljne dimenzije (Š X V X D)	430 x 54 x 350 mm		
	Uslovi upotrebe	Temperatura: 5°C do 35°C, Radni status: Horizontalan		
	Radna vlažnost	5% do 85%		
CD/DVD	Laser	laserski val zraka 650 nm		
	Sistem signala	PAL 625/50, NTSC 525/60		
	Raspon frekvencije (audio)	150 Hz do 18 kHz		
	Signal šuma koficijent (audio)	Više od 75 dB (1 kHz, NOP -6dB, 20 kHz LPF/A-Filter)		
	Dinamički raspon (audio)	Više od 70 dB		
	Harmonska distorzija(audio)	0.5 % (1 kHz, na 1W pozicije) (20 kHz LPF)		
Video	Video ulaz	1.0 V (p-p), 75 Ω, negative sync..., RCA jack x 2/ SCART (TO TV)		
	Video izlaz	1.0 V (p-p), 75 Ω, negative sync..., RCA jack x 1/ SCART (TO TV)		
	S-video izlaz	(Y) 1.0 V (p-p), 75 Ω, negative sync., Mini DIN 4-pin x 1 (C) 0.3 V (p-p), 75 Ω		
	COMPONENT VIDEO OUT	(Y) 1.0 V (p-p), 75 Ω, negative sync..., RCA jack x 1 (Pb)/(Pr) 0.7 V (p-p), 75 Ω, RCA jack x 2		
Tuner	FM	Opseg tjunera	87.5 - 108.0 MHz ili 65.0 - 74.0 MHz, 87.5 - 108.0 MHz	
		Srednja frekvencija	10.7 MHz	
		Signal šuma koficije	60 dB (Mono)	
		Raspon frekvencije	140 - 8,000 Hz	
	AM [MW]	Opseg tjunera	522 - 1,620 kHz ili 520 - 1,720 kHz	
		rednja frekfencija	450 kHz	
Pojačalo	Stereo mod	100W + 100W (6Ω at 1 kHz, THD 10 %)		
	Surround mod (* Ovisi o zvučnom podešavanju i istočnika, možda nema zvučnog izlaza.)	Front: 100W + 100W (THD 10 %) Centre*: 100W Surround*: 100W + 100W (6Ω at 1 kHz, THD 10 %) Subwoofer*: 200W (4Ω at 30 Hz, THD 10 %)		
	Ulazi	AV IN, OPTICAL AUDIO		
	Izlazi	S-VIDEO, MONITOR, PHONES: (32 Ω, 1.0 V)		
Zvučnici		Satelitski zvučnik (LHS-75TFS)	Srednji zvučnik (LHS-75TFC)	Pasivni Subwoofer (LHS-75TFW)
	Tip	2 dvosmerna 5 zvučnika	2 dvosmerna 5 zvučnika	1 dvosmerna 1 zvučnika
	Otpor	6 Ω	6 Ω	4 Ω
	Raspon frekvencije	180 - 20,000 Hz	180 - 20,000 Hz	50 - 1,500 Hz
	Nivo zvučnog pritiska	83 dB/W (1m)	83 dB/W (1m)	82 dB/W (1m)
	Koficijent ulazne moći	100 W	100 W	200 W
	Maksimalni koficijent ulazne moć	200 W	200 W	400 W
	Neto dimenzije (ŠXVXD)	280X 1298 X 280mm	500 X 170 X 70mm	235 X 400 X 365mm
	Neto težina	5.2 kg	1.8 kg	9.8 kg
Prateće akcesorije	<ul style="list-style-type: none"> • Zvučnici 6 • AM klupčasta antena 1 • Daljinsko navodilo 1 • Video kabel 1 • Kabl za zvučnike 6 • FM Antena 1 • Baterije (AAA) 2 • Feritna jezgra (OPCIJSKI)..... 1 			

* Dizajn i specifikacije su predmet podložan promenama bez upozorenja.