

LAC-M7600R_FIN

FINNISH



CD/MP3/WMA-autovastaanotin

KÄYTTÖOPAS

MALLI : LAC-M7600R

Ennen tämän tuotteen liittäntää, käyttöä tai säätöjä lue tämä ohjekirja huolella läpi.



Käyttöturvaohjeet



HUOMIO
SÄHKÖISKUN VAARA ÄLÄ
AVAA



HUOMIO: ÄLÄ IRROTA KANTTA TAI TAKAKANTTA SÄHKÖISKUN VAARAN VÄLTÄMISEKSI. LAITTEEN SISÄLLÄ EI OLE KÄYTTÄJÄN HUOLLETTAVISSA OLEVIA OSIA. VAIN KOULUTETTU HUOLTOHENKILÖSTÖ SAA TEHDÄ HUOLTOTYÖT.



Nuolisalama ja tasasivuinen kolmio varoittavat käyttäjää laitteen sisällä olevasta vaarallisesta jännitteestä ja sähköiskun vaarasta.



Huutomerkki ja tasasivuinen kolmio merkitsevät sitä, että käyttäjän on syytä perehtyä laitteen mukana toimitettujen ohjeiden johonkin kohtaan.



Käytä ajoneuvoa aina turvallisella tavalla. Älä anna minkään häiritä ajamista ja ole aina täysin selvillä koko ajotilanteesta. Älä muuta asetuksia tai toimintoja. Pysäytä turvalliseen ja lain sallimaan paikkaan yrittäessäsi sellaisia toimintoja.



Älä käytä useiden tuntien ajan erittäin kylmässä tai kuumassa. (-10~60°C)



Sähköiskun vaaran vähentämiseksi älä irrota tämän tuotteen kuorta tai taustalevyä. Sisällä ei ole käyttäjän huollettavia osia. Jätä huoltotyöt valtuutetulle huoltopisteelle.



Sähköiskun vaaran vähentämiseksi älä jätä tätä tuotetta alttiiksi tippuvalle tai roiskuvalle vedelle, sateelle tai kosteudelle.



Laitteen ulkopuolisen korkean lämpötilan johdosta käytä laitetta ainoastaan autoon asennettuna.

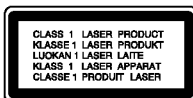

VAARA: NÄKYVÄÄ JA NÄKYMÄTÖNTÄ LASERSÄTEILYÄ SÄTEILEE, KUN KOTELO JA LUKITUKSET OVAT AVATTUINA.

VAARA : Tämä laite käyttää laserjärjestelmää. Tuotteen oikean käytön varmistamiseksi lue käyttöohjekirja huolellisesti ja säilytä se myöhempää tarvetta varten. Jos laite tarvitsee huoltoa, ota yhteys valtuutettuun huoltopisteeseen (lisätietoja kohdassa huoltotoimet). Muiden kuin tässä määritettyjen säätimien tai menettelyjen käyttö tai säätöjen teko voi saada aikaan altistuksen vaaralliselle säteilylle. Välttyäksesi lasersäteiden kohdistumiselta suoraan itseesi älä yritä avata koteloa. Avattuna näkyvissä on lasersäteilyä. ÄLÄ KATSO SÄDETTÄ KOHTI.

Käyttöturvaohjeet/Sisällysluettelo



- Jos laitteeseen asetetaan viallinen tai likainen levy, äänen toisto voi keskeytyä.
- Kosketa vain levyn sisä- ja ulkoreunoja.
- Älä koske levyn siihen puoleen, jossa ei ole painatusta.



Älä kiinnitä levyyn tarraa tai teippiä.



Älä saata levyjä alltiiksi auringonpaisteelle tai kuumuudelle.



Tässä laitteessa ei voi toistaa 8 cm:n levyjä. Käytä vain 12 cm:n levyjä.

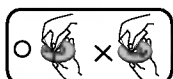

- Puhdista levy ennen toistoa. Pyyhi levy puhdistuskankaalla keskeltä ulospäin.
- Älä käytä koskaan liuottimia, kuten bentseeniä tai alkoholia.

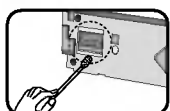

Pyyhi säännöllisesti etupaneelin takana olevat liittimet alkoholilla kostutetulla pumpulitupolla.

Käyttöturvaohjeet	2-3
Sisällysluettelo	3
Ennen käyttöä	4
Etupaneeli	5
Kaukosäädin	6
Asennus	7
Liitäntäkaavio	8
Liitännät	9
Peruskäyttö	10-12
Radion käyttö	13
RDS:n käyttö	14-15
CD/MP3/WMA-käyttö	16-17
Vianetsintä	18
Tekniset tiedot	19

Ennen käyttöä

Irrotettava etupaneeli

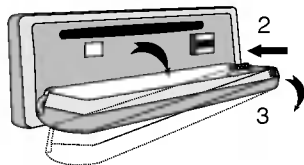

Laitteen etupaneeli voidaan irrottaa varkauksien estämiseksi.

- 1 Avaa etupaneeli painamalla vapautuspainiketta 
- 2 Paina etupaneelia oikealle.
- 3 Vedä etupaneelia.
- 4 Aseta etupaneeli laitteen mukana toimitettuun suojakoteloon.

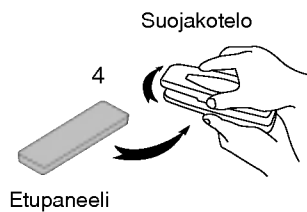

Suojakotelo

4

Etupaneeli

Etupaneelin kiinnittäminen paikoilleen

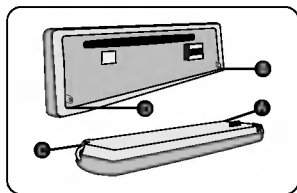

Laitteen etupaneeli voidaan irrottaa varkauksien estämiseksi.

- 1 Yhdistä etupaneelin **A** laitteen kohtaan **B**.
- 2 Yhdistä etupaneelin **C** laitteen kohtaan **D** painaen etupaneelia oikealle.
- 3 Sulje etupaneeli.

★ Huomautus

- Kun irrotat tai kiinnität etupaneelin, älä paina näyttö- tai ohjauspainikkeita.
- Ohjauspainikkeet eivät ehkä toimi oikein, jos etupaneeli ei ole kunnolla kiinni. Jos näin käy, paina etupaneelia varovasti.
- Älä jätä etupaneelia alttiiksi kuumuudelle tai suoralle auringonpaisteelle.
- Älä pudota etupaneelia. Varo, ettei siihen kohdistu voimakkaita iskuja.
- Älä altista etupaneelia voimakkaille aineille, kuten bensinille, tinnerille tai hyönteismyrkylle.
- Älä yritä purkaa etupaneelia.

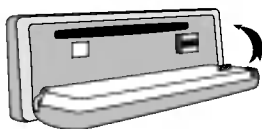
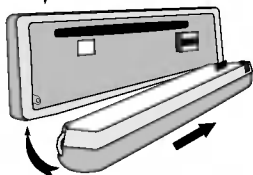

Etupaneeli

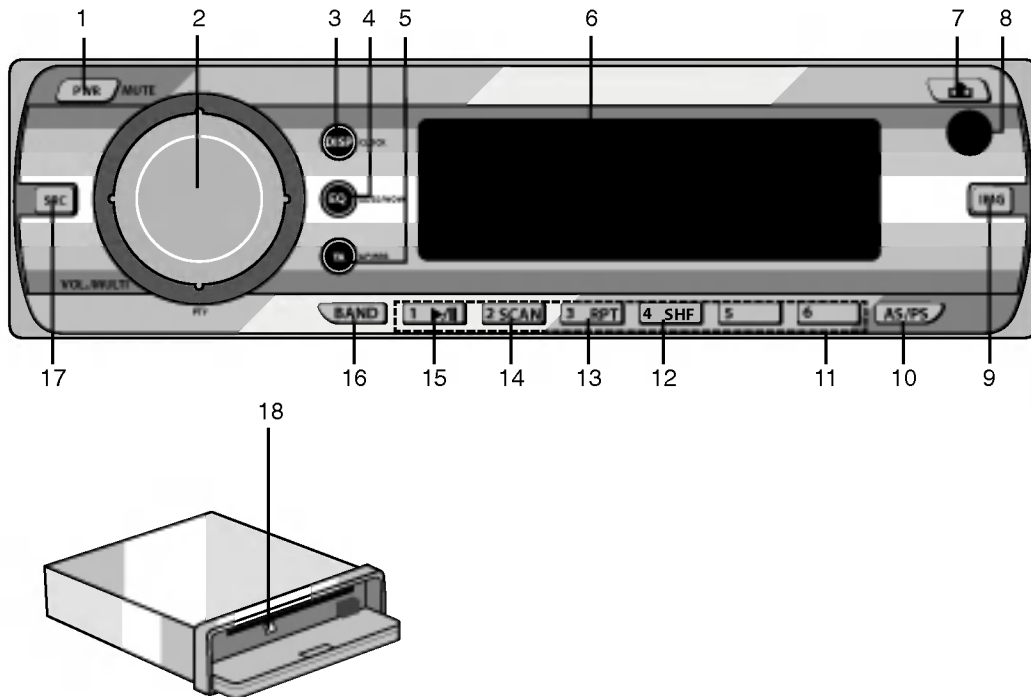

- | | | | |
|---|----------------------------------|----|----------------------------|
| 1 | VIRTA [PWR / MUTE] | 7 | VAPAUTA |
| 2 | • VOIMAKKUUS [VOL.MULTI] | 8 | KAUKOANTURI |
| | • VALITSE | 9 | KUVA [IMG] |
| | • MENU | 10 | • AUTOTALLENNNA [AS] |
| | • HYPPIY/HAKU | | • ESIVIRITYS [PS] |
| | • ETSI / VIRITÄ | 11 | ESIVIRITETTYÄ ASEMAA [1-6] |
| | • OHJELMATYYPPI [PTY] | 12 | SEKOITUS [SHF] |
| | • MP3-RAITA +10/-10 | 13 | UUDESTAAN [RPT] |
| | • KANSIO YLÖS/ALAS | 14 | INTROSKAN [SCAN] |
| 3 | NÄYTTÖ [DISP / CLOCK] | 15 | TOISTO/TAUKO |
| 4 | TAAJUUSKORJAIN [EQ / WOW / XDSS] | 16 | [BAND] |
| 5 | • LIIKENNETIEDOTTEET [TA] | 17 | LÄHDE [SRC] |
| | • MUUT TAAJUUDET [AF] | 18 | ULOS |
| | • ALUEELLINEN [REG] | | |
| 6 | NÄYTTÖIKKUNA | | |

Kaukosäädin

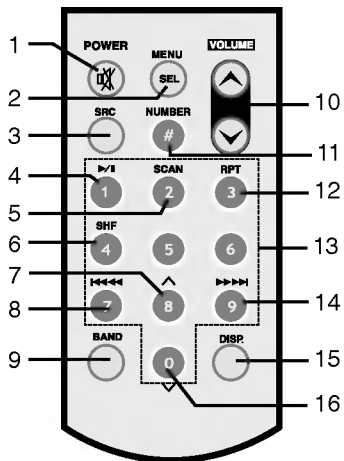

- 1 VIRTA [PWR] / MYKISTYS
- 2 VALINTA [SEL]
- 3 LÄHDE [SRC]
- 4 TOISTO/TAUKO
- 5 INTROSKAN [SCAN]
- 6 SEKOITUS [SHF]
- 7 • MP3-RAITA +10
- 8 • KANSIO YLÖS
- 8 • CD HYPPY/HAKU
- ETSI / VIRITÄ
- 9 [BAND]
- 10 VOIMAKKUUS YLÖS / ALAS
- 11 NUMERO [#]
- 12 UUDESTAAN [RPT]
- 13 NUMERO [0-9]
- 14 • CD HYPPY / HAKU M
- ETSI / VIRITÄ
- 15 NÄYTTÖ [DISP.]
- 16 • MP3-RAITA -10
- KANSIO ALAS

Pariston asentaminen

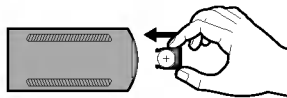
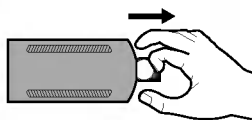
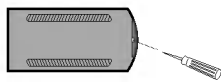

- 1 Irrota paristopidike lyijy- tai kuulakärkikynällä.
- 2 Aseta paristo paristonpitimeen.
- 3 Aseta paristonpidin takaisin alkuperäiseen paikkaansa.

Huomautus

- Käytä ainoastaan yhtä CR2025 (3 V) litiumparistoa.
- Poista paristo, jos kaukosäädintä ei tulla käyttämään pitkään aikaan.
- Älä lataa uudesta, pura, kuumenna tai heitä paristoa tuleen.
- Älä käsittele paristoa metallisin työkaluin.
- Älä säilytä paristoa metalliesineiden joukossa.
- Jos tapahtuu paristovuoto, pyyhi kaukosäädin täysin puhtaaksi ja laita sisään uusi paristo.

Perusasennus

Varmista ennen asennusta, että sytytysavain on OFF-asennossa ja irrota akun miinusnapa oikosulkujen välttämiseksi.

- 1 Poista autossa oleva autoradio.
- 2 Tee tarvittavat liitännät.
- 3 Asenna asennusteline
- 4 Asenna laite asennustelineeseen.

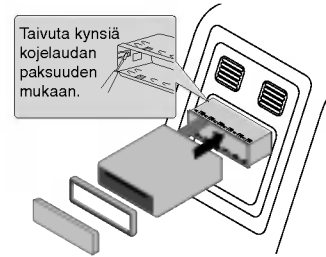

Etupaneeli

Vanhan autoradion poisto.

Jos kojelaudassa on vanhan autoradion asennusteline, se täytyy poistaa.

- 1 Poista laitteesta takatuki.
- 2 Poista laitteesta etupaneeli ja asennuskehys.
- 3 Työnnä vipu **A** koloon laitteen toisella sivulla. Tee samoin toisella sivulla, ja vedä laite ulos asennustelineestä.

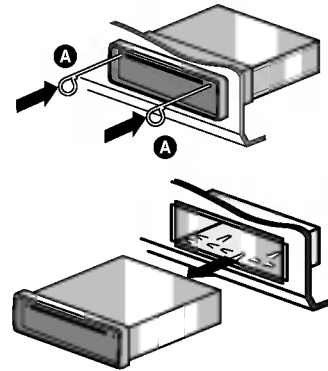

ISO-DIN -asennus

- 1 Liu'uta laite ISO-DIN -kehikkoon.
- 2 Asenna vanhasta laitteesta poistetut ruuvit.
- 3 Liu'uta laite ja kehikko kojelaudan aukkoon.
- 4 Asenna kojelaupaneeli tai sovitinlevy.
- 5 Asenna laitteen asennuskehys.
- 6 Asenna etupaneeli kohdistamalla oikea reuna paikalleen ja työntämällä sitten vasen reuna kiinni.

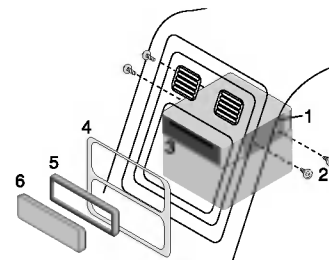

Etupaneeli

Liitântäkaavio

Varmista ennen liitântää, että sytytysavain on OFF-asennossa ja irrota akun \ominus miinusnapa oikosulkujen välttämiseksi.

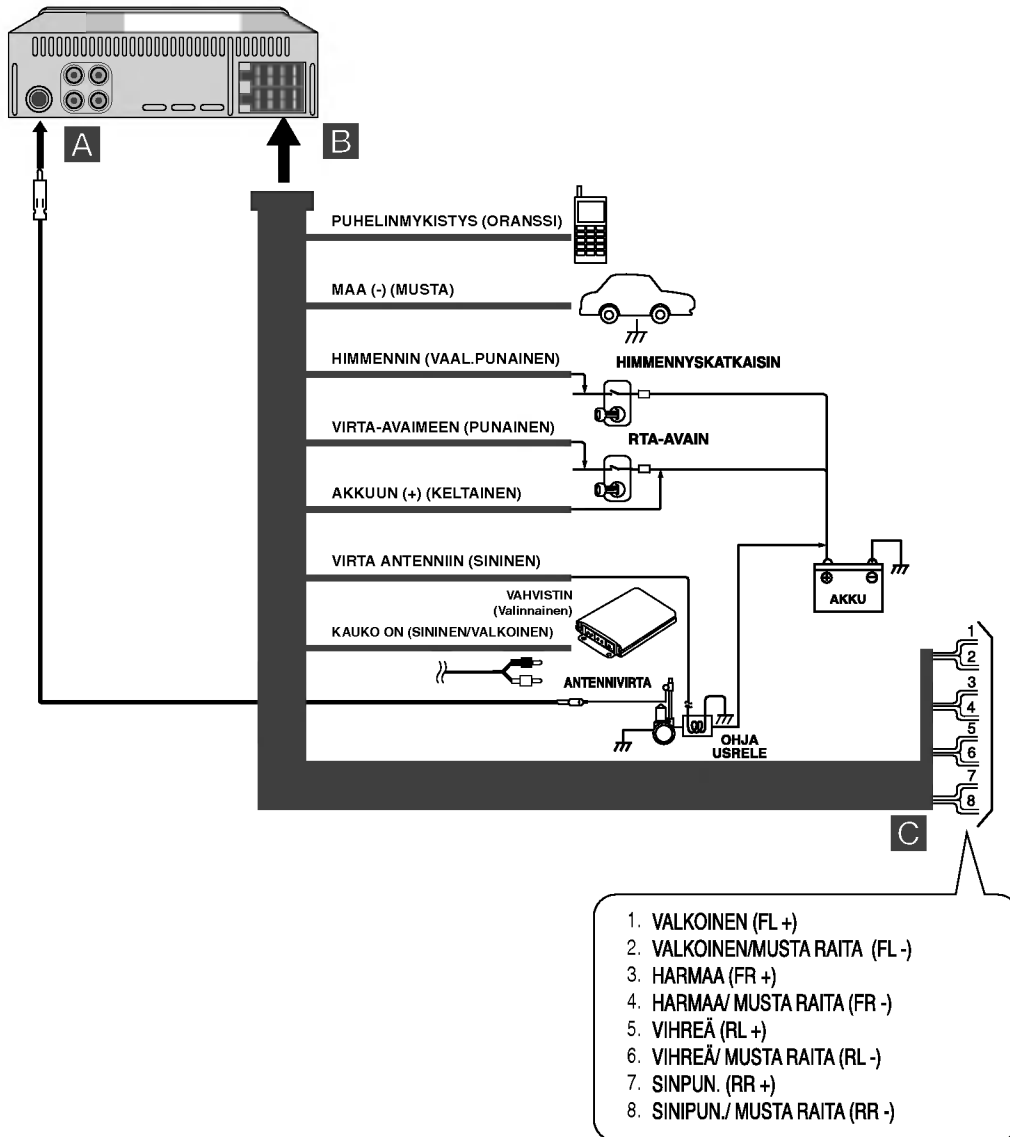

Liitännät

A Antennista

B Ajoneuvojohdotuksen johtojen värit

- **MUSTA** : Tämä johto on maadoitusjohto.
- **ORANSSI** : Tämä johto liitetään puhelinlinjaan.
- **VAAL.PUN.** : Tämä johto liitetään himmenninlinjaan.
- **PUNAINEN** : Tämä johto liitetään liittimeen, jossa on virta silloin, kun virta-avain on käännetty asentoon ACC.
- **KELTAINEN** : Tämä johto liitetään akkuvirtaan (varavirta) liittimeen, jossa on virta aina.
- **SININEN** : Tämä johto syöttää virtaa antennille.
- **SININEN/VALKORAITAINEN** : Tämä johto syöttää virtaa lisävahvistimelle.

C Kaiutinliitännät

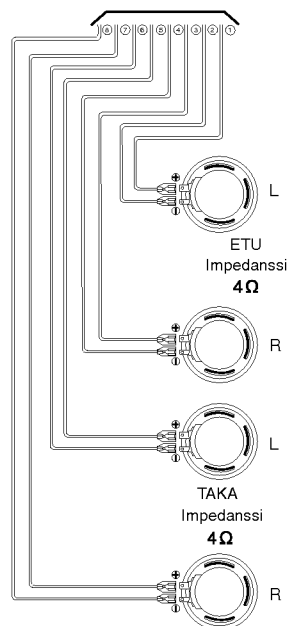

Liittäminen ulkoiisiin laitteisiin (valinnainen)

Liitä tämän laitteen liitin **AUDIO OUTPUT** ulkoisen laitteen liittimeen **AUDIO INPUT**.

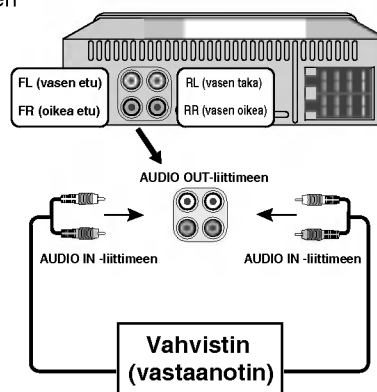

Peruskäyttö

Kytke laitteeseen virta

Paina **PWR/MUTE** (**POWER/MUTE**  kaukosäätimessä) tai jotain muuta näppäintä.

Huomautus

Kun asetat CD-levyn CD-levypaikkaan, laite käynnistyy.

Kytke laitteen virta pois päältä

Paina **PWR/MUTE** (**POWER/MUTE**  kaukosäätimessä) tai mitä tahansa muuta näppäintä etupaneelissa.

Levyn poistaminen

Paina .

Kun levy poistetaan painamalla  toiston aikana, se ladataan uudelleen automaattisesti 10 sekunnin kuluessa, ellei sitä poisteta laitteesta.

Syöttölähteen valinta

Valitse lähde painamalla **SRC** toistuvasti.

Merkkivalo syttyy seuraavassa järjestyksessä. TUNER → CD → TUNER...

Säädä äänenvoimakkuus

Säädä äänen taso kiertonupilla **VOL./MULTI** (Paina kaukosäätimessä **VOLUME**  .

Huomautus

Kun laitteen virta katkaistaan, laite muistaa automaattisesti ennen sammutusta käytetyn äänenvoimakkuuden. Aina kun laitteeseen kytketään virta, se toimii muistissa olleella äänenvoimakkuudella.









MUTE - MYKISTYS

- 1 Mykistä ääni painamalla **PWR/MUTE** (**POWER/MUTE**  kaukosäätimessä).
- 2 Peruuta painamalla uudelleen.

Kellon tarkistus

Kellon saa näkyviin painamalla **DISP/CLOCK** (**DISP.** kaukosäätimessä).

Setting the menu

- 1 Paina **VOL./MULTI** (**MENU/SEL** kaukosäätimessä) noin 1 sekunti. Valikkoikkuna tulee esiin.
SRS-tarkennus ↔ Beep ↔ EON TA ↔ DPI ↔ TA
- 2 Selaa valikoita painamalla **VOL./MULTI** ylös tai alas.
(Paina kaukosäätimessä  .)
- 3 Valitse haluamasi asetukset painamalla **VOL./MULTI** vasemmalle tai oikealle.
(Paina kaukosäätimessä      .
- 4 Poistu päänäyttösivulta painamalla lyhyesti **VOL./MULTI**.

SRS-tarkennus (SUURI / PIENI)	Aseta SRS-tarkennuslaatu.
PIIP (2. / KAIKKI)	Aseta näppäinääni, joka annetaan aina painettaessa näppäimiä. <ul style="list-style-type: none"> • 2ND-tila : Painettaessa näppäintä pitkään (1 sekunti) kuuluu merkkiääni. • ALL-tila : Merkkiääni kuuluu aina painettaessa näppäintä.
EON TA (PAIKALLINEN / ETÄISYYS)	<ul style="list-style-type: none"> • LOCAL : Kun linkitetyn EON:in tallennettu voimakkuustaso on alle kynnyksarvon, radio ei vaihda asemaa, eikä kuulutelijan tarvitse kuulla häiriöitä. • DISTANCE : EON TA -kytkin pyrkii ottamaan huomioon nykyisen aseman tiedot.
DPI	<ul style="list-style-type: none"> • SOUND : Jos eri PI-tunnuksen omaavan aseman ääntä kuuluu toistuvasti, vastaanotin mykistää äänen 1 sekunnin kuluttua. • MUTE : Jos edellä selostettu tilanne toistuu, vastaanotin mykistää äänen välittömästi.
TA	<ul style="list-style-type: none"> • ALARM : Jos juuri viritetyltä asemalta ei vastaanoteta TP-tietoja 5 sekuntiin, soitetaan kaksoismerkkiääni. • SEEK : Jos juuri viritetyltä asemalta ei vastaanoteta TP-tietoja 5 sekuntiin, vastaanotin viritetty seuraavalle asemalle, jonka PI on sama kuin viimeisen aseman, mutta jolla on TP-tiedot.

Taajuuskorjaimen (EQ) käyttö

Taajuuskorjaimella voit asettaa autosi sisätilojen akustiikkaan sopivan taajuuskorjauksen.

Paina **EQ/WOW/XDSS** toistuvasti. Tilan merkkivalo syttyy seuraavassa järjestyksessä.
 POP → CLASSIC → ROCK → JAZZ → VOCAL → SALSA → SAMBA → USER1 → USER2 → EI

- **POP** : Optimoitu R&B:lle, soul- ja countrymusiikille.
- **CLASSIC** : Optimoitu konserttimusiikille.
- **ROCK** : Optimoitu Hard Rock ja Heavy Metal -musiikille.
- **JAZZ** : Pehmeä äänitunnelma.
- **VOCAL** : Vahva todentuntu ja voimakas äänenlaatu.
- **SALSA** : Toistaa salsamusiiikin akustiikan.
- **SAMBA** : Toistaa sambamusiiikin akustiikan.
- **USER1** : Valitse valikosta käyttöön haluamasi äänitaso.
- **USER2** : Valitse valikosta käyttöön haluamasi äänitaso.

Voit säätää jokaisen äänitason mieleiseksesi. Kun valitset USER-käyttäjätilan ja teet sitten säädön, se tallentuu automaattisesti parhaillaan valittuna olevaan USER-käyttäjätilaan. Ks. "Äänenvoimakkuuden säätö" sivulla 12.

Peruskäyttö

Äänenvoimakkuuden säätö

- 1 Valitse säädettäväksi haluamasi tila eli äänenvoimakkuus, taajuuskorjain, tasapaino ja häivytyksen painamalla **VOL./MULTI (MENU/SEL)** kaukosäätimessä toistuvasti. Tilan merkkivalo syttyy seuraavassa järjestyksessä.
VOL → EQ → BAL → FAD
- 2 Säädä äänen laatu kiertonupilla **VOL./MULTI** (Paina kaukosäätimessä **VOLUME** ^ v).

	Kääntäminen oikealle	Kääntäminen vasemmalle
VOL	Lisää äänenvoimakkuutta	Vähentää äänenvoimakkuutta
EQ	Taajuuskorjaintaso kasvaa.	Taajuuskorjaintaso pienenee.
BAL	Vaimentaa vasempia kaiuttimia	Vaimentaa oikeita kaiuttimia
FAD	Vaimentaa etukaiuttimia	Vaimentaa takakaiuttimia

Siirry seuraavaan vaiheeseen painamalla **VOL./MULTI** vasemmalle tai oikealle.
(Paina kaukosäätimessä **I◀◀◀/▶▶▶I**) : EQ-taajuuskorjainasetukset

Huomautus

Tavallisesti toimintona on äänenvoimakkuuden säätö, joten et voi valita EQ:ta taajuuskorjainta varten kun EQ-tila on käytössä (POP, CLASSIC, ROCK JAZZ, VOCAL, SALSA, SAMBA).

XDSS/XDSS+ (lyhenne sanoista Extreme Dynamic Sound System)

Valitse XDSS tai XDSS+ painamalla ja pitämällä painettuna **EQ/WOW/XDSS**
XDSS → XDSS+ → SRS (FOCUS → TRU BASS → 3D-STEREO → WOW) → By pass
XDSS/XDSS+ : Lisää diskantin, basson äänenvoimakkuutta.

SRS (Sound Retrieval System -äänienkorostusjärjestelmä)

- 1 Valitse SRS painamalla ja pitämällä painettuna **EQ/WOW/XDSS**.
- 2 Valitse ali-SRS painamalla **EQ/WOW/XDSS** toistuvasti.
 - FOCUS : Tarkentaa toistoääntä.
 - TRUBASS : Parantaa bassoääniä tehden niistä loistokkaita.
 - 3D-STEREO : Nauti kolmiulotteisesta surround-äänitehosteesta.
 - WOW : Nauti SRS ja TruBass -toiminnoista samanaikaisesti.

Huomautus

-  on SRS Labs, Inc.:in tavaramerkki.
- WOW-teknologiaa käytetään SRS Labs, Inc.:in lisenssillä.

IMAGE-toiminnon käyttö

Valitse näyttöön haluamasi taustakuva painamalla toistuvasti **IMG**.
Valittavina on 10 tilaa. Tausta kuvaa ja esittää toistoäänien muutoksia toiston aikana.

RDS:n käyttö

RDS-näyttövaihtoehdot

RDS-toiminto näyttää tavallisesti aseman tai kanavan nimen tai tunnuskirjaimet. Kun painat **DISP/CLOCK**-painiketta, saat näkyviin tiedot seuraavassa järjestyksessä:

(CT → FREQUENCY → PTY → RT → PS)

- **CT** (aseman lähettämä aika)
- **PTY** (ohjelmatyyppi)
- **RT** (radioteksti)
- **PS** (ohjelmapalvelun nimi)
- **PI** (Program Identification, ohjelmatiedot)
- **AF** (Alternative Frequencies, vaihtoehtoiset taajuudet)
- **TP** (Traffic Program, liikenneohjelma)
- **TA** (Traffic Announcement, liikennetiedote)

OHJELMATYYPPITOIMINTO

Voit valita taajuusalueelta tietyn ohjelmatyyppin toimimalla seuraavasti:

- 1 Valitse FM-aaltoalue painamalla **BAND**-painiketta.
- 2 Sen jälkeen valitse tiloja painamalla toistuvasti **VOL./MULTI** alaspäin.
Musiikkiryhmä → Puheohjelmaryhmä → Ei hakua
- 3 Paina jotain **esiviritettyä asemaa 1 ~ 6** nopeasti.
Painaessasi näppäintä ohjelma muuttuu seuraavasti.

Painike	Musiikkiryhmä	Painike	Puheohjelmaryhmä
1.	Pop M, Rock M	1.	Uutiset, Asiaohjelma, Tieto-ohjelmat
2.	Easy M, Light M.	2.	Urheilu, Opetusohjelmat, Kuunnelmat
3.	Klassinen, Muu musiikki M	3.	Kulttuuri, Tiedo, Sekalainen
4.	Jazz, Country	4.	Sää, Talous, Lastenohjelmat
5.	Nation M, Oldies	5.	Yhteiskunta, Uskonto, Ohjelmat, joihin kuuntelijat soittavat
6.	Folk M	6.	Matkailu, Vapaa-aika, Dokumenttiohjelmat

Huomautus

RDS toimii vain FM-vastaanotossa.

RDS:n käyttö

RDS REG -toiminto

Kytke liikennetiedotetoiminto TA (Traffic Announcement) päälle tai pois painamalla toistuvasti **TA/AF/REG**.

- **TA ON**
TP/TA-toiminnoilla voidaan vastaanottaa automaattisesti tieliikenneohjelmia ja ilmoituksia.
- **TA OFF**
TP/TA-toiminnoilla ei vastaanoteta tieliikenneohjelmia ja ilmoituksia.

RDS AF -toiminto

Kytke vaihtoehtoisten taajuuksien toiminto (AF = Alternative Frequencies) tai alueverkko REG (Regional Network Tracking) päälle tai pois painamalla pitkään eli yli 2 sekuntia toistuvasti **TA/AF/REG**.

- **AF ON / REG ON**
Verkkoseuranta on käytössä. Aluetila on käytössä (AF-toiminto vaihtaa samaa ohjelmaa lähettävien asemien välillä aina). Aluetila kannattaa valita ainoastaan ajettaessa tietyillä paikallisilla alueilla.
- **AF ON / REG OFF**
Verkkoseuranta on käytössä. AF-toiminto vaihtaa vastaanotettuun asemaverkkoon kuuluvien asemien välillä.
- **AF OFF / REG OFF**
Verkkoseuranta ei ole käytössä. Näytössä esitetään vain asemanimi. Vastaanoton ollessa heikko ei voida käyttää vaihtoehtoista asemaa.

CD/MP3/WMA-käyttö

Audio CD- ja MP3/WMA-levyjen toisto

Laite voi toistaa MP3/WMA-formaatin tallenteita CD-ROM, CD-R tai CD-RW -levyiltä. Ennen kuin toistat MP3/WMA-tallenteita, lue HUOMAUTUKSET MP3/WMA-tallenteista sivulla 19.

Jos vaihdat lähdetä, myös CD:n toisto pysähtyy (ilman CD-levyn ulostuloa). Kun seuraavan kerran valitset lähteeksi "CD", CD:n toisto alkaa kohdasta, johon se aikaisemmin pysäytettiin.

- Voit toistaa tiedoston suoraan painamalla **NUMBER (#)** -näppäintä ja sitten raidan numeroa **0-9**.

Tauko **CD** **MP3** **WMA**

- 1 Paina toiston aikana **▶/II**.
- 2 Palaa toistoon painamalla **▶/II** uudestaan.

Siirto toiselle raidalle **CD** **MP3** **WMA**

- Valitse seuraava kappale/raita tai palaa nykyisen kappaleen/raidan alkuun painamalla **VOL./MULTI** vasemmalle tai oikealle toiston aikana. (Paina kaukosäätimessä **I◀◀◀/▶▶▶I**).
- Valitse edellinen raita painamalla **VOL./MULTI** vasemmalle. (Paina kaukosäätimessä **I◀◀◀**.) (Jos toistoajat ovat alle 4 sekuntia, tämä toiminto ei toimi.)

Haku **CD** **MP3** **WMA**

Paina ja pidä painettuna **VOL./MULTI** vasemmalle tai oikealle noin 1 sekunti toiston aikana ja vapauta näppäin sitten halutussa kohdassa. (Paina kaukosäätimessä **I◀◀◀◀/▶▶▶▶I**).

Intro scan **CD** **MP3** **WMA**

- 1 Paina **SCAN**.
Näyttöön tulee viesti "**FOLDER SCAN**". **MP3** **WMA**
(Parhaillaan valittuna olevasta kansioista toistetaan ensimmäiset 10 sekuntia joka tiedostosta.)
Näyttöön tulee viesti "**SCAN ALL**". **CD**
(Levyttä toistetaan ensimmäiset 10 sekuntia joka tiedostosta.)
Paina ja pidä alhaalla **SCAN** noin yksi sekunti toiston aikana.
Näyttöön tulee viesti "**SCAN ALL**". **MP3** **WMA**
(Levyttä toistetaan ensimmäiset 10 sekuntia joka tiedostosta.)
- 2 Paina **SCAN** uudestaan.
Näyttöön tulee viesti "**SCAN OFF**". (Alkuseläus on peruutettu.)

Uudestaan **CD** **MP3** **WMA**

- 1 Paina **RPT** toiston aikana.
Näyttöön tulee viesti "**1 RPT**". **CD** **MP3** **WMA**
(Parhaillaan valittuna olevaa musiikkia soitetaan levyttä toistuvasti.)
Paina ja pidä alhaalla **RPT** noin yksi sekunti toiston aikana.
Näyttöön tulee viesti "**FOLDER RPT**". **MP3** **WMA**
(Parhaillaan valittuna olevaa kansioita toistetaan levyttä toistuvasti.)
- 2 Paina **RPT** uudestaan.
Näyttöön tulee viesti "**RPT OFF**". (Uudestaantoisto on peruutettu.)

CD/MP3/WMA-käyttö

Satunnaisesti **CD** **MP3** **WMA**

- 1 Paina **SHF** toiston aikana.
Näyttöön tulee viesti "**FOLDER SHF**". **MP3** **WMA**
(Parhaillaan valittuna olevaa kansiota toistetaan levyltä satunnaisesti.)
Näyttöön tulee viesti "**SHF ALL**". **CD**
(Kaikkea musiikkia levyltä toistetaan satunnaisesti.)
Paina ja pidä alhaalla **SHF** noin yksi sekunti toiston aikana.
Näyttöön tulee viesti "**SHF ALL**". **MP3** **WMA**
(Kaikkea musiikkia levyltä toistetaan satunnaisesti.)
- 2 Paina **SHF** uudestaan.
Näyttöön tulee viesti "**SHF OFF**". (Satunnaistoisto on peruutettu.)

Huomautus

Jos satunnaistoiston aikana painat **VOL./MULTI** toiston aikana vasemmalle (kaukosäätimessä **I◀◀ ◀◀**), ei siirrytä takaisin edelliselle raidalle.

CD TEXT / ID3 TAG **CD** **MP3** **WMA**

Joillakin levyillä on valmistuksen yhteydessä koodattuja tietoja. Levyt voivat sisältää tietoja, kuten nimikkeen, esittäjän nimen ja albumin nimen, ja levyjä kutsutaan CD TEXT -levyiksi. Toistettaessa tietoja sisältäviä levyjä tiedot nähdään näytössä (kansion nimi, tiedostonimi, ID3 Tag, nimike, esittäjä tai albumi). Jos tietoja ei ole, näytössä näytetään viesti "NO TEXT". Paina toistuvasti **DISP**-näppäintä MP3/WMA/CD TEXT-tiedoston toiston aikana.

MP3/WMA TRACK -10/+10 **MP3** **WMA** (Jos kansioita on yksi tai ei yhtään.)

Siirry edelliselle 10 raidalle painamalla näppäintä **VOL./MULTI** alas (kaukosäätimessä **V**) ja siirry eteenpäin seuraavalle 10 raidalle painamalla näppäintä **VOL./MULTI** ylös (kaukosäätimessä **Λ**).

MP3/WMA KANSIO YLÖS/ALAS **MP3** **WMA** (Jos kansioita on enemmän kuin kaksi.)

Siirry edelliseen kansioon painamalla näppäintä **VOL./MULTI** alas (kaukosäätimessä **V**) ja siirry eteenpäin seuraavaan kansioon painamalla näppäintä **VOL./MULTI** ylös (kaukosäätimessä **Λ**).

Huomautus

Toistettaessa VBR-tiedostoa kellonaikanäyttö saattaa vaihdella ja siinä voi olla eroja todelliseen aikaan nähden (edistymisaika ja VBR näytetään samaan aikaan tiedostoa toistettaessa).

Vianetsintä

Oire	Syy	Korjaus
<p>Virta ei kytkeydy päälle. Laite ei toimi.</p>	<ul style="list-style-type: none"> • Johdot ja liittimet väärin liitetty. • Varoke palanut. • Häiriöt ja muut tekijät saavat sisäisen mikroprosessorin toimimaan väärin. 	<ul style="list-style-type: none"> • Varmista vielä kerran, että kaikki liittännät on oikein tehty. • Korjaa varokkeen palamisen syy ja vaihda uusi varoke. Asenna varmasti uusi varoke samoilla arvoilla. • Kytke laite pois päältä ja takaisin päälle.
<p>Toisto ei ole mahdollista.</p>	<ul style="list-style-type: none"> • Levy on likainen. • Ladattu levy on tyyppiä, jota laite ei voi toistaa. 	<ul style="list-style-type: none"> • Puhdista levy. • Tarkista levyn tyyppi.
<p>Ääntä ei kuulu. Äänen-voimakkuus ei kasva.</p>	<ul style="list-style-type: none"> • Kaapeleita ei ole liitetty kunnolla. 	<ul style="list-style-type: none"> • Liitä kaapelit kunnolla.
<p>Ääntä ei tule.</p>	<ul style="list-style-type: none"> • Äänenvoimakkuus on alhainen. 	<ul style="list-style-type: none"> • Säädä äänenvoimakkuus.
<p>Hyppäyksiä voi suorittaa äänessä.</p>	<ul style="list-style-type: none"> • Tämä laite ei ole tukevasti kiinnitetty. 	<ul style="list-style-type: none"> • Kiinnitä tämä laite tukevasti.
<p>Laite ei toimi oikein, vaikka painetaan kaukosäätimen oikeita näppäimiä.</p>	<ul style="list-style-type: none"> • Akkujännite alhainen. • Jotkut toiminnot ovat kiellettyjä joillakin levyillä. 	<ul style="list-style-type: none"> • Laita uusi paristo. • Kokeile käyttää toista levyä.



Tämä tuote on valmistettu vastaamaan EEC DIREKTIIVIEN 89/336/EEC, 93/68/EEC ja 73/23/EEC radiohäiriövaatimuksia.

Tekniset tiedot

Tämän laitteen kanssa yhteensopivien MP3/WMA -levyjen rajoitukset ovat:

1. Näytteistystaajuus / 8 - 48kHz (MP3) 22.05 - 48kHz (WMA)
2. Siirtonopeus / rajoissa 8 - 320kbps (myös VBR) (MP3) 32 -320kbps (WMA)
3. CD-R/CD-RW:n tiedostojärjestelmän tulee olla "ISO 9660"
4. Jos tallennat MP3/WMA -tiedostoja ohjelmalla, joka ei kykene luomaan tiedostojärjestelmää, esim. "Direct-CD":llä jne., MP3/WMA -tiedostoja on mahdotonta toistaa. Suositamme, että käytät "Easy-CD Creator":ia, joka luo levyille ISO9660 tiedostojärjestelmän.

Asiakkaiden tulee myös huomioida, että MP3/WMA-tiedostojen ja musiikin lataamiseen internetistä tarvitaan lupa. Yhtiöllämme ei ole mitään oikeuksia sellaisen luvan myöntämiseen. Lupa tulee aina hankkia tekijänoikeuksien omistajalta.

Yleistä

Lähtöteho	.50W x 4CH (Max.)
Virtalähde	DC 12V
Kaiuttimen Impedanssi	4-8 Ω
Maadoitus	Negatiivinen maa
Mitat (L x K x S)	182 x 51 x 173 mm (ilman etupaneelia)
Nettopaino (noin)	1.3 kg

CD

Taajuusvaste	.20 Hz-20 kHz
Signaalikohinasuhde	.95 dB
Särö	.0.1%
Kanavien erottelu (1 kHz)	.70 dB

RADIO

FM

Taajuusalue	.87.5-107.9 tai 87.5-108 MHz
Signaalikohinasuhde	.55 dB
Särö	.0.7%
Käyttöherkkyys	.15 dBμV

AM (MW)

Taajuusalue	.520-1720 tai 522-1620 kHz
Signaalikohinasuhde	.45 dB
Särö	.1.0%
Käyttöherkkyys	.28 dBμV



Vanhojen laitteiden hävittäminen

1. Tämä merkki tuotteessa tarkoittaa, että tuote kuuluu sähkö- ja elektroniikkalaiteromusta annetun EU-direktiivin 2002/96/EC soveltamisalaan.
2. Kaikki elektroniset laitteet ovat ongelmajätettä, joten ne on toimitettava paikalliseen keräyspisteeseen.
3. Vanhan laitteen asianmukainen hävittäminen ehkäisee mahdollisia ympäristöön ja terveyteen kohdistuvia haittavaikutuksia.
4. Lisätietoa vanhan laitteen hävittämisestä saat ottamalla yhteyden paikallisiin viranomaisiin, kierrätyskeskukseen tai myymälään, josta ostit laitteen.



P/NO: 3834RR0048J