

LAC-M7600R_CRO

CROATIAN



CD/MP3/WMA Receiver za automobil

PRIRUČNIK ZA KORISNIKE

MODEL : LAC-M7600R

Prije spajanja, upotrebe ili podešavanja ovog proizvoda,
molimo pažljivo i temeljito pročitajte ovu knjižicu s uputama.



Sigurnosne napomene



OPREZ
NE OTVARAJTE, OPASNOST OD
STRUJNOG UDARA



U CILJU SMANJENJA OPASNOSTI OD STRUJNOG UDARA NE SKIDAJTE POKLOPAC (ILI ZADNJI DIO). UNUTRA NEMA DIJELOVA KOJE BI MOGAO SERVISIRATI KORISNIK. SERVISIRANJE TREBA OBAVLJATI ZA TO KVALIFICIRANO OSOBLJE.



Munja sa simbolom strelice, unutar jedankostraničnog trokuta treba korisnika upozoriti na prisutnost neizoliranog opasnog napona unutar kućišta proizvoda koji bi mogao biti dovoljne jakosti da predstavlja opasnost od strujnog udara za osobe.



Znak upozorava korisnika na postojanje važnih uputa za rad i održavanje (servisiranje) u knjižicama koje prate uređaj.



Vozilom uvijek upravljajte na siguran način.

Zadržite svoju pažnju tijekom vožnje i uvijek budite potpuno svjesni svih uvjeta za vožnju. Ne mijenjajte postavke i nijednu funkciju. Prije nego li se odlučite za takve operacije povucite se sigurno i na zakonom dozvoljeni način.



Ne upotrebljavajte uređaj puno sati na ekstremno niskim ili visokim temperaturama. (-10~60°C)



Kako bi smanjili rizik od strujnog udara, ne skidajte prednji ili zadnji poklopac ovog proizvoda. Unutra nema dijelova koje korisnik može servisirati. Servisiranje prepustite kvalificiranom osoblju za servisiranje.



Kako bi smanjili rizik od strujnog udara, ne izlažite ovaj proizvod vodi koja kaplje ili zapljuskuje, kiši ili vlazi.



Zbog visoke temperature izvan uređaja, molimo upotrebljavajte uređaj samo kada je instaliran u automobilu.

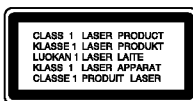

OPREZ: KOD OTVARANJA DOLAZI DO VIDLJIVOG I NEVIDLJIVOG LASERSKOG ZRAČENJA.

OPREZ: Ovaj uređaj je opremljen laserskim sistemom.

U svrhu pravilne upotrebe ovog uređaja molimo, pažljivo pročitajte ovaj priručnik za korisnika. Sačuvajte priručnik kao referencu za buduće potrebe. Ako je uređaj potrebno popravljati obratite se ovlaštenom servisnom centru (pogledajte postupak za servisiranje). Upotreba kontrola, podešavanja ili izvođenje postupaka koji nisu navedeni u priručniku mogu dovesti do opasnog izlaganja radijaciji.

Kako biste spriječili izlaganje laserskoj zruci ne pokušavajte otvarati kućište. Vidljiva laserska radijacija u slučaju otvaranja. NE GLEDAJTE U ZRAKU.

Sigurnosne napomene/Sadržaj



- Oštećeni ili nečisti disk koji se umetne u uređaj može prouzročiti nestanak zvuka tijekom reprodukcije.
- Rukujte diskom tako da ga držite za unutrašnje i vanjske rubove.
- Ne dirajte površinu one strane diska koja je bez naljepnice.



Ne lijepite papir ili traku i sl. na površinu diska.



Ne izlažite disk izravnom sunčevom svjetlu ili prevelikoj toplini.



Ovaj uređaj ne može raditi s diskovima od 8 cm (upotrebljavajte samo diskove od 12 cm).



- Prije reprodukcije očistite disk. Disk čistite krpom za brisanje od sredine diska prema njegovom vanjskom rubu.
- Nikada ne upotrebljavajte otapala kao što su benzin i alkohol za čišćenje diska.

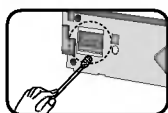

S vremena na vrijeme s pamučnom krpom natopljenom alkoholom obrišite kontakte na zadnjoj strani prednje ploče.

Sigurnosne napomene	2-3
Sadržaj	3
Prije upotrebe	4
Prednja ploča	5
Daljinski upravljač	6
Instaliranje	7
Prikaz priključivanja	8
Priključivanje	9
Osnovne operacije	10-12
Radio operacije	13
RDS operacije	14-15
CD/MP3/WMA operacije	16-17
Otklanjanje poteškoća	18
Specifikacije	19

Prije upotrebe

Odvojiva prednja ploča

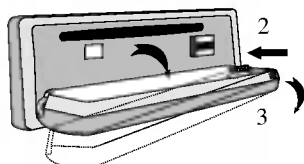

Prednja ploča ovog uređaja se može skinuti kaok bi se onemogućila krađa.

- 1 Pritisnite tipku (RELEASE) kako biste otvorili prednju ploču.
- 2 Gurnite prednju ploču na desno.
- 3 Povucite prednju ploču.
- 4 Stavite prednju ploču u isporučeno zaštitno kučište.

Zaštitno kučište

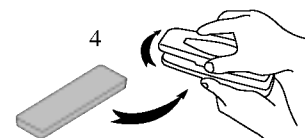

Prednja ploča

Postavljanje prednje ploče

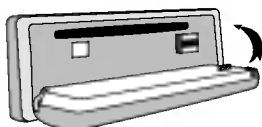
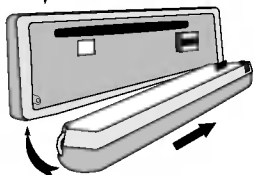
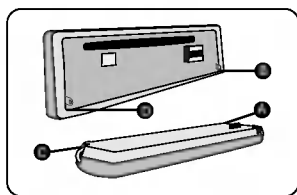

Prednja ploča ovog uređaja se može skinuti kaok bi se onemogućila krađa.

- 1 Spojite **A** na prednjoj ploči na **B** na glavnom uređaju.
- 2 Spojite **C** na prednjoj ploči na **D** na glavnom uređaju istovremeno gurajući prednju ploču na desno.
- 3 Zatvorite prednju ploču.

Napomena

- Kada odvajate ili postavljate prednju ploču ne pritiskajte display ili tipke za upravljanje.
- Ako prednja ploča nije ispravno postavljena tipke za upravljanje možda neće ispravno raditi. Ako se to dogodi lagano pritisnite prednju ploču.
- Ne ostavljajte prednju ploču na mjestima koja su izravno izložena sunčevoj svjetlosti ili visokim temperaturama.
- Pazite da vam prednja ploča ne padne ili da ne zadobije jaki udarac.
- Pazite da nagrizajući agenti kao što su benzin, razrjeđivač ili insekticidi ne dođu u dodir s površinom prednje ploče.
- Ne pokušavajte rastavljati prednju ploču.

Prednja ploča

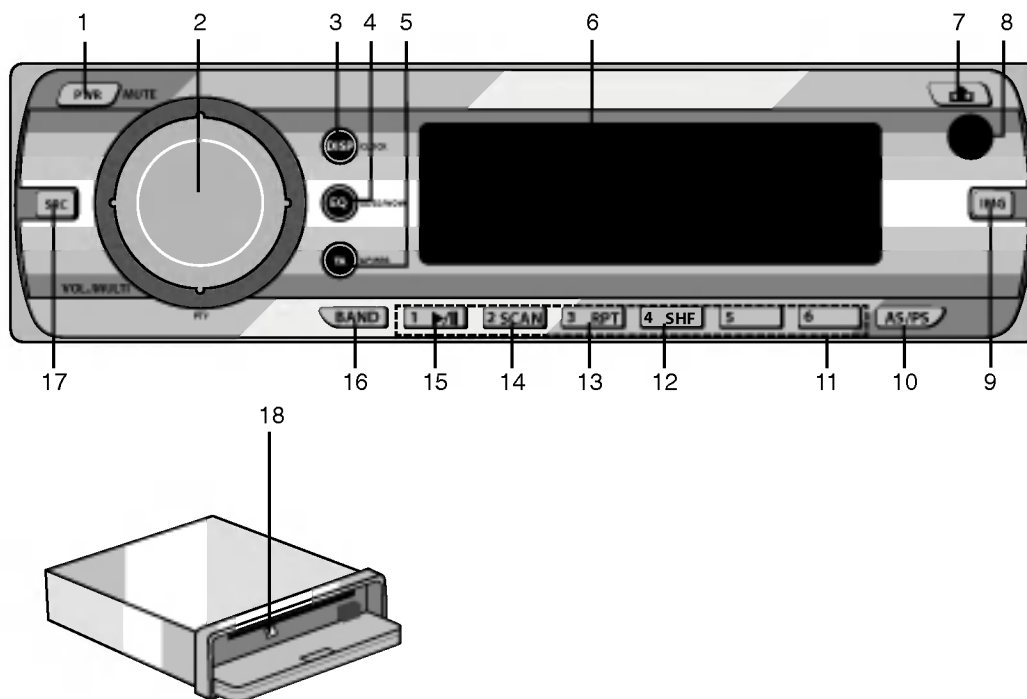

- | | | | |
|---|---------------------------------|----|--------------------------------------|
| 1 | EL. NAPAJANJE [PWR / MUTE] | 7 | OTPUSTI |
| 2 | • JAČINA ZVUKA [VOL. / MULTI] | 8 | SENZOR DALJINSKOG UPRAVLJAČA |
| | • ODABERI | 9 | IMAGE-SLIKA [IMG] |
| | • IZBORNIK | 10 | • AUTO SPREMANJE [AS] |
| | • PRESKOČI/TRAŽI | | • PRIJE PROGRAMIRANO SKENIRANJE [PS] |
| | • TRAŽI / PODESI | 11 | Programirane stanice [1-6] |
| | • VRSTA PROGRAMA [PTY] | 12 | NASUMIČNO [SHF] |
| | • MP3 SNIMKA +10/-10 | 13 | PONOVI [RPT] |
| | • FOLDER GORE/DOLJE | 14 | UVODNO SKENIRANJE [SCAN] |
| 3 | DISPLAY [DISP / CLOCK] | 15 | PLAY/PAUSE |
| 4 | EQUALIZER [EQ / WOW / XDSS] | 16 | FREKVENTNO PODRUČJE [BAND] |
| 5 | • PROMETNE OBAVJESTI [TA] | 17 | IZVOR (SOURCE) [SRC] |
| | • ALTERNATIVNE FREKVENCije [AF] | 18 | IZBACIVANJE |
| | • REGIONALNO [REG] | | |
| 6 | PROZOR DISPLAY-A | | |

Daljinski upravljač

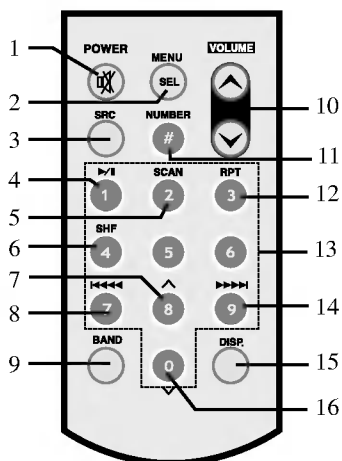

- 1 EL. NAPAJANJE [PWR] / MUTE
- 2 ODABIR [SEL]
- 3 IZVOR [SRC]
- 4 PLAY / PAUSE
- 5 UVODNO SKENIRANJE [SCAN]
- 6 NASUMIČNO [SHF]
- 7 • MP3 SNIMKA +10
- 8 • CD PRESKOČI/TRAŽI
- 9 FREK. PODRUČJE [BAND]
- 10 JAČINA ZVUKA GORE / DOLJE
- 11 BROJ [#]
- 12 PONOVI [RPT]
- 13 BROJ [0-9]
- 14 • CD PRESKOČI/TRAŽI
- 15 DISPLAY [DISP.]
- 16 • MP3 SNIMAK -10

Instalacija baterije

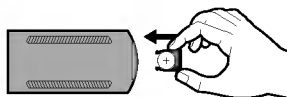
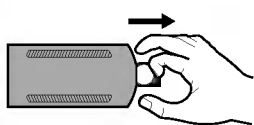
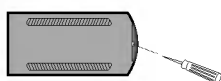

- 1 Skini držač baterije vrhom olovke ili kemijske.
- 2 Postavite bateriju na držač baterije.
- 3 Postavite držač baterije natrag na njegov prvotni položaj.

Napomena

- Upotrebljavajte samo jednu litijску bateriju CR2025 (3V).
- Izvadite bateriju ako se daljinski upravljač neće upotrebljavati kroz dulje vrijeme.
- Bateriju nemojte puniti, rastavljati, grijati i ne bacajte ju u vatru.
- Ne rukujte baterijom pomoću metalnih alata.
- Ne pospremajte bateriju zajedno s metalnim materijalima.
U slučaju curenja baterije potpuno obrišite daljinski upravljač i umetnite novu bateriju.

Instaliranje

Osnovna instalacija

Prije instalacije provjerite je li prekidač za uključivanje postavljen na isključeno (OFF) i skinite kabel s akumulatora automobila kako biste izbjegli mogućnost nastajanja kratkog spoja.

- 1 Izvadite postojeći prijemnik.
- 2 Napravite potrebna priključivanja.
- 3 Postavite nosač za montažu.
- 4 Postavite uređaj u nosač za montažu.

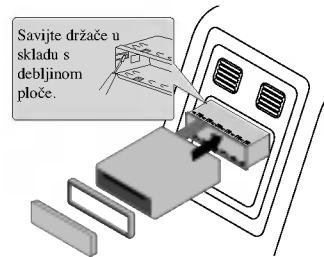

Prednja ploča

Skidanje postojećeg receiver uređaja

Ako već postoji rukav za instalaciju za receiver uređaj on se mora ukloniti.

- 1 Skinite zadnji oslonac s uređaja.
- 2 Skinite prednju ploču i prsten za podešavanje s uređaja.
- 3 Umetnite polugu **A** u rupu sa strane uređaja. Izvedite istu radnju na drugoj strani i povucite uređaj van iz nosača za montažu.

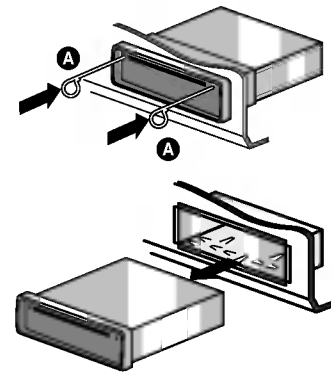

ISO-DIN instalacija

- 1 Gurnite uređaj u ISO-DIN okvir.
- 2 Postavite vijek koje ste skinuli sa starog uređaja.
- 3 Gurnite uređaj i okvir u otvor na ploči.
- 4 Postavite poklopac za ploču ili adapter.
- 5 Postavite na uređaj prsten za podešavanje.
- 6 Postavite prednju ploču (lice) tako da postavite desni rub na njegovo mjesto, a zatim pritiskom zatvorite lijevi rub.

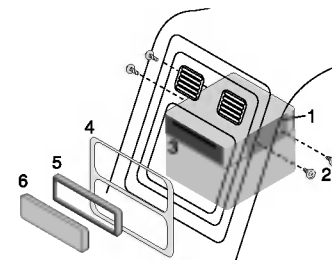

Prednja ploča

Prikaz priključivanja

Prije instalacije provjerite je li prekidač za uključivanje postavljen na isključeno (OFF) i skinite kabel s
 ⊖ akumulatora automobila kako biste izbjegli mogućnost nastajanja kratkog spoja.

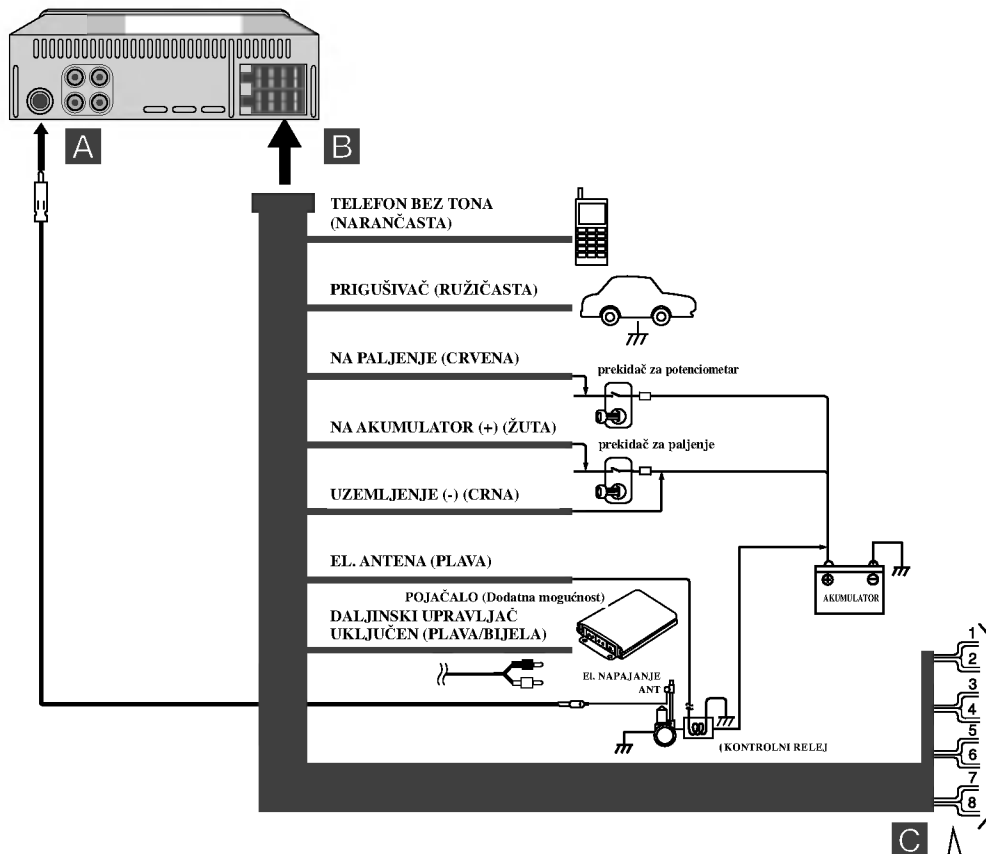

1. BIJELA FL+
2. BIJELA/ CRNA PRUGA FL-
3. SIVA FR+
4. SIVA / CRNA PRUGA FR-
5. ZELENA RL+
6. ZELENA / CRNA PRUGA RL-
7. LJUBIČASTA RR+
8. LJUBIČASTA/ CRNA PRUGA RR-

Priključivanje

A Od antene

B Boje vodiča prema ožičenju vozila

- **CRNA** : Ovaj vodič služi za priključivanje na uzemljenje.
- **NARANČASTA** : Ova žica služi za priključivanje na telefonsku liniju.
- **RUŽIČASTA** : Ovaj vodič služi za priključivanje na liniju prigušivača.
- **CRVENA** : Ovaj vodič služi za priključivanje na priključak s kojeg se uzima električno napajanje kada je prekidač za paljenje postavljen na ACC.
- **ŽUTA** : Ovaj vodič služi za priključivanje na akumulatorski (back-up) priključak s kojeg je omogućeno neprestano el. napajanje.
- **PLAVA** : Ovaj vodič se priključuje na električnu antenu.
- **PLAVA / BIJELA PRUGA**: Ovaj vodič se priključuje na uključivanje udaljenog pojačala.

C Priključivanje zvučnika

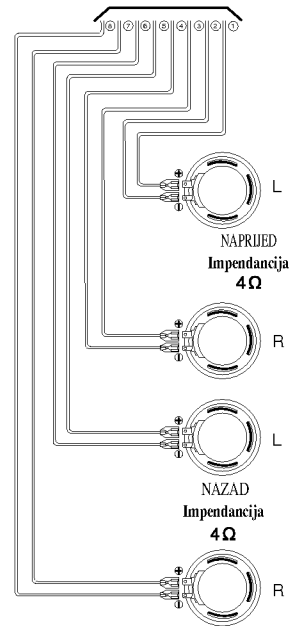

Priključivanje na pomoćnu (Aux) opremu (DODATNA MOGUANOST)

Priključite **AUDIO OUTPUT** konektor na ovom uređaju na **AUDIO INPUT** konektor pomoćne opreme. (Auxiliary)

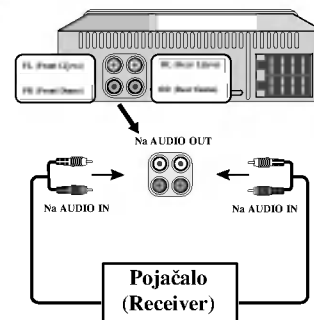

Osnovne operacije

Uključivanje uređaja

Pritisnite tipku **PWR/MUTE** (**POWER/MUTE**  na daljinskom upravljaču) ili bilo koju drugu tipku.

Napomena

Uređaj će se uključiti kada umetnete CD u otvor za CD.

Isključivanje uređaja

Pritisnite i držite tipku **PWR/MUTE** (**POWER/MUTE**  na daljinskom upravljaču) duže od 1.2 sekunde.

Izbacuje disk

Pritisnite tipku .



Kada se disk izbacuje pritiskom na tipku  tijekom reprodukcije, on će se opet automatski umetnuti ako disk ne izvađite nakon 10 sekundi iz uređaja.

Odabiranje izvora

Pritisnite tipku **SRC** više puta kako biste odabrali izvor.

Indikator će se paliti prema sljedećem redoslijedu. TUNER → CD → TUNER...

Podešavanje jačine zvuka

Okrenite **VOL/MULTI** kovačić (pritisnite tipku **VOLUME**   na daljinskom upravljaču) kako biste podesili jačinu zvuka.

Napomena

Kada uređaj isključite uređaj će automatski memorirati zadnju jačinu zvuka prije isključenja. Kada sljedeći put uključite uređaj on će raditi s memoriranom jačinom zvuka.















Mute

- 1 Pritisnite tipku **PWR/MUTE** (**POWER/MUTE**  na daljinskom upravljaču) kako biste isključili zvuk.
- 2 Za poništenje, pritisnite ponovo.

Provjeravanje sata

Pritiskom na tipku **DISP/CLOCK** (**DISP.** na daljinskom upravljaču) možete vidjeti sat.

Podešavanje izbornika

- 1 Pritisnite i držite tipku **VOL/MULTI** (**MENU/SEL** na daljinskom upravljaču) otprilike 1 sekundu. Pojavit će se ekran za izbornik.
SRS fokus   Beep   EON TA   DPI   TA
- 2 Pritisnite **VOL/MULTI** prema gore ili dolje kako biste prelazili kroz izbornike. (Pritisnite   na daljinskom upravljaču.)
- 3 Pritisnite **VOL/MULTI** prema lijevo ili desno kako biste odabrali postavke po vašem izboru. (Pritisnite     na daljinskom upravljaču.)
- 4 Pritisnite kratko tipku **VOL/MULTI** za izlazak s glavnog ekrana.

Osnovne operacije

SRS fokus (HIGH / LOW)	Podešava kvalitetu SRS fokusa.
Beep (2ND / ALL)	Podešava bip (beep) zvuk svaki put kada se pritisne tipka. <ul style="list-style-type: none">• 2ND modus : Bip se čuje samo kada je tipka duže pritisnuta (1 sek)• ALL modus : Bip se čuje kada se pritisne bilo koja tipka.
EON TA (LOCAL / DISTANCE)	<ul style="list-style-type: none">• LOCAL : Kada je razina jačine spojenog EON-a manja od razine postavljenog praga, prijemnik neće odabrati tu srtnicu, a korisnik će jedva čuti bilo kakve smetnje.• DISTANCE : EON TA prekidač se pokušava potpomoći informacijama s trenutne stanice.
DPI	<ul style="list-style-type: none">• SOUND : Ako se na mahove čuje zvuk stanice s različitim PI, prijemnik će nakon 1 sekunde isključiti zvuk.• MUTE : Ako se gore opisana situacija bude ponavljala, prijemnik će automatski isključiti zvuk.
TA	<ul style="list-style-type: none">• ALARM : Kada novopodešena stanica nema TP informacije tijekom 5 sekundi, čut će se dvostruki bip zvuk.• SEEK : Kada novopodešena stanica ne prima TP informacije tijekom 5 sekundi, prijemnik će se podesiti na sljedeću stanicu koja ima isti PI kao i prethodna stanica, ali koja ima i TP informaciju.

Upotreba EQ (ekvalizatora)

Ekvalizator vam omogućuje da podešavate ekvalizator kako bi prilagodili zvuk akustičnim karakteristikama unutrašnjosti automobila.

Pritisnite tipku **EQ/WOW/XDSS** više puta. Indikator će se paliti prema sljedećem redoslijedu.

POP → CLASSIC → ROCK → JAZZ → VOCAL → SALSA → SAMBA → USER1 → USER2 → OFF (Isključeno)

- **POP** : Podešeno za R&B, Soul i Country glazbu.
- **CLASSIC** : Podešeno za klasičnu glazbu.
- **ROCK** : Podešeno za Hard Rock i Heavy Metal glazbu.
- **JAZZ** : Meki zvuk s mekim osjećajem.
- **VOCAL** : Snažni realizam sa snažnom kvalitetom zvuka.
- **SALSA** : Reproducira akustiku salsa glazbe.
- **SAMBA** : Reproducira akustiku samba glazbe.
- **USER1** : Upotreba izbornika za podešavanje jačine zvuka koji želite.
- **USER2** : Upotreba izbornika za podešavanje jačine zvuka koji želite.

Svaku jačinu zvuka možete podešavati prema svojim sklonostima i potrebama. Kada odaberete **USER** (Korisnik) modus, a zatim izvršite podešavanje, uređaj će automatski spremiti postavke pod trenutno odabranim **USER** modusom.

Vidi "Podešavanje jačine zvuka" na stranici 12.

Osnovne operacije

Podešavanje jačine zvuka

- 1 Pritisnite tipku **VOL/MULTI** (**MENU/SEL** na daljinskom upravljaču) više puta kako biste odabrali željeni modus koji želite podešavati, a između jačine (volume), equalizer-a, balansa i fader-a. Indikator za modus će se paliti prema sljedećem redoslijedu.
VOL → EQ → BAL → FAD
- 2 Okrenite **VOL/MULTI** kotačić (pritisnite tipku **VOLUME** ▲ ▼ na daljinskom upravljaču) kako biste podesili kvalitetu zvuka.

	Okrenite desno	Okrenite lijevo
VOL	Povećava jačinu zvuka.	Smanjuje jačinu zvuka.
EQ	Povećava razinu equalizera.	Smanjuje razinu equalizera.
BAL	Smanjuje jačinu lijevog zvučnika.	Smanjuje jačinu desnog zvučnika.
FAD	Smanjuje jačinu prednjih zvučnika.	Smanjuje jačinu zadnjih zvučnika.

Pritisnite tipku **VOL/MULTI** prema lijevo ili desno kako biste prešli na sljedeću stranicu.
(Pritisnite **◀◀ ◀ ▶▶ ▶▶▶** na daljinskom upravljaču) : EQ podešavanje

Napomena

Normalno funkcija radi kao kontrola jačine zvuka. Tako da ne možete odabrati EQ kako biste podešavali EQ razinu kada upotrebljavate EQ (POP, CLASSIC, ROCK JAZZ, VOCAL, SALSA, SAMBA) modus.

XDSS/XDSS+ (Extreme Dynamic Sound System- Izuzetno dinamični sistem zvuka)

Pritisnite i držite tipku **EQ/WOW/XDSS** kako biste odabrali XDSS ili XDSS+
XDSS → XDSS+ → SRS (FOCUS → TRU BASS → 3D-STEREO → WOW) → By pass
XDSS/XDSS+ : Povećava jačinu visokih tonova (Treble), basa.

SRS (Sustav za poboljšanje zvuka - Sound Retrieval System)

- 1 Pritisnite i držite tipku **EQ/WOW/XDSS** kako biste odabrali SRS.
- 2 Pritisnite više puta tipku **EQ/WOW/XDSS** kako biste odabrali SRS.
 - FOCUS : Poboljšajte rezoluciju zvuka.
 - TRUBASS : Poboljšajte bas zvuk kako bi dobili spektakularni učinak.
 - 3D-STEREO : Uživajte u efektu 3D surround.
 - WOW : Uživajte istovremeno SRS i TruBass.

Napomena

-  je zaštićena robna marka SRS Labs, Inc.
- WOW tehnologija je uključena u licencu SRS Labs, Inc.

Upotreba slike (IMAGE)

Pritisnite više puta **IMG** kako biste odabrali pozadinu koju želite prikazati naprozoru displeja.
Možete odabrati 10 načina. Ovaj modus prikazuje promjenu zvuka tijekom reprodukcije.

Radio operacije

Slušanje radio stanica

- 1 Pritisnite tipku **SRC** kako biste odabrali radio.
- 2 Pritisnite tipku **BAND** repeatedly kako biste odabrali frekventno područje. Indikator će se paliti prema sljedećem redosljedu. FM1 → FM2 → FM3 → MW(AM)
- 3 **Automatsko traženje stanice (Seek)** : Pritisnite tipku **VOL./MULTI** prema lijevo ili desno. (Pritisnite **◀◀ ▶▶** na daljinskom upravljaču.) Prijemnik će pretraživati frekvencije sve dok ne nađe stanicu s dovoljno jakim signalom.
Ručno traženje stanice : Pritisnite i držite tipku **VOL./MULTI** prema lijevo ili desno sve dok na displeju ne počne treptati **MANUAL**, a zatim tipku pritisnite još jednom. (Pritisnite i držite tipku **◀◀ ▶▶** na daljinskom upravljaču, a zatim tipku pritisnite više puta.) Frekvencije se pomiču gore ili dolje prema redosljedu.

Napomena

Kada odabrana stanica emitira stereo program svjetlit će indikator “((S))”.

Memoriranje automatskog traženja

Ova vam funkcija omogućuje automatsko pospremanje šest najjačih radio frekvencija pod.

- 1 Pritisnite tipku **SRC** kako biste odabrali prijemnik (tuner).
- 2 Pritisnite tipku **AS/PS** na prednjoj ploči otprilike 1 sekundu. Skeniranje počinje od trenutno prikazane frekvencije prema višim frekvencijama a zaustavlja se kada se memorira 6 stanica na preset tipkama ili kada se primane frekvencije jednom skeniraju.

Spremanje i pozivanje frekvencija predajnika

Bez teškoća možete spremi 6 frekvencija predajnika za kasnije pozivanje pritiskom na tipku.

- 1 Odaberite željenu frekvenciju.
- 2 Pritisnite jednu od tipki **prije spremljenih (preset) stanica 1 ~ 6** duže od 1 sekunde. Broj koji ste pritisnuli će treptati na indikatoru preset brojeva i ostat će upaljen. Odabrana frekvencija radio stanice je sada pospremljena u memoriju.
- 3 Ponovite korake 1 i 2 kako biste spremili druge stanice. Sljedeći put kada pritisnete jednu od tipki **prije spremljenih (preset) stanica 1 ~ 6** iz memorije će se pozvati frekvencija radio stanice.

Napomena

- S obzirom da F1, F2, F3 imaju isto frekventno područje, može se spremi najviše 18 stanica za FM područje.
- Kada je stanica pospremljena na preset tipku za stanicu na kojoj je već pospremljena druga stanica istog frekventnog područja, prethodno pospremljena stanica će se automatski pobrisati.

Skeniranje prije spremljenih (preset) stanica

Pritisnite tipku **AS/PS**. Za zaustavljanje skeniranja, pritisnite tipku **AS/PS**.

Za podešavanje prije spremljenih (preset) stanica

Pritisnite tipku **BAND** kako biste odabrali željeno frekventno područje i pritisnite željeni broj (1 - 6). Broj **prije spremljenih (preset) stanica 1 ~ 6** je prikazan, a prijemnik prima preset stanicu.

RDS operacije

Opcije RDS display-a

U normalnoj RDS operaciji display će prikazivati naziv stanice. Pritiskom na tipku **DISP/CLOCK** na prednjoj ploči možete prelaziti preko različitih vrsta podataka u nizu:

(CT → FREQUENCY → PTY → RT → PS)

- **CT** (Vrijeme koje kontrolira radio stanica)
- **PTY** (Prepoznavanje vrste programa - Program type recognition)
- **RT** (Prepoznavanje radio teksta - Radio text recognition)
- **PS** (Naziv programa -Program Service)
- **PI** (Identifikacija programa - Program Identification)
- **AF** (Alternativne frekvencije za trenutni program - Alternative Frequencies)
- **TP** (Identifikacija prometnog programa -Traffic Program Identification)
- **TA** (Identifikacija prometnih obavjesti - Traffic Announcement Identification)

FUNKCIJA VRSTE PROGRAMA

Za odabir određene vrste programa iz prijemnog frekventnog područja upotrijebite sljedeću proceduru.

- 1 Pritisnite tipku **BAND** za odabir ulaznog FM modusa.
- 2 Nakon toga, pritisnite više puta **VOL/MULTI** prema dolje kako biste odabrali svaki modus. Glazbena grupa (music group) → govorna grupa (speech group) → isključeno traženje (search off).
- 3 Pritisnite kratko jednu od programiranih tipki **prije spremljenih (preset) stanica 1 ~ 6**. Svaki put kada se pritisne jedna od ovih tipki programi se mijenjaju prema sljedećem redoslijedu:

No	Glazbena grupa	No	Govorna grupa
1.	Pop M, Rock M	1.	News, Affairs, Info
2.	Easy M, Light M.	2.	Sport, Educate, Drama
3.	Classics, Other M	3.	Culture, Science, Varied
4.	Jazz, Country	4.	Weather, Finance, Children
5.	Nation M, Oldies	5.	Social, Religion, Phone In
6.	Folk M	6.	Travel, Leisure, Document

Napomena

RDS je dostupan samo za FM prijem.

RDS operacije

Funkcija RDS REG

Kako biste uključili ili isključili funkciju TA (Traffic Announcement – Prometne obavijesti), pritisnite više puta tipku **TA/AF/REG**.

- **TA ON**

Prometni programi i obavijesti se mogu automatski primati pomoću TP/TA značajki.

- **TA OFF**

Prometni programi i obavijesti se ne mogu primati pomoću TP/TA značajki.

Funkcija RDS AF

Kako biste uključili ili isključili funkciju AF (Alternative Frequencies – Alternativne frekvencije) ili funkcije REG (Regional Network Tracking – Praćenje regionalne mreže), više puta pritisnite tipku **TA/AF/REG** duže od 2 sekunde.

- **AF ON / REG ON**

Aktivirano je praćenje mreže. Regionalni modus je uključen (AF funkcija se mijenja između stanica koje uvijek odašilju isti program). Regionalni modus se treba odabrati samo u slučaju kada se vozite u određenim lokalnim područjima.

- **AF ON / REG OFF**

Aktivirano je praćenje mreže. AF funkcija se mijenja između stanica koje pripadaju istoj odašiljanoj mreži koja se prima.

- **AF OFF / REG OFF**

Deaktivirano je praćenje mreže. Prikazat će se samo naziv stanice. U slučaju slabog prijema neće se prelaziti na alternativnu stanicu.

CD/MP3/WMA operacije

Reproduciranje sa Audio komakt diska i MP3/WMA diska

Uredaj može reproducirati snimke u MP3/WMA formatu na CD-ROM-u, CD-R ili CD-RW diskovima. Prije reproduciranja MP3/WMA snimki, pročitajte napomene o MP3/WMA snimkama na strani 19. Ako promijenite izvor, isto tako ćete zaustaviti reprodukciju CD-a (bez izbacivanja CD-a). Sljedeći put kada odaberete „CD“ ka izvor, CD će početi s reprodukcijom na mjestu gdje je prethodno zaustavljene reprodukcija.

- Kako biste pokrenuli izravnu reprodukciju datoteke, pritisnite tipku broja **NUMBER (#)** a zatim unesite broj snimke pomoću tipaka brojeva **0-9** na brojčaniku.

Pause **CD** **MP3** **WMA**

- 1 Pritisnite tipku **▶/||** tijekom reprodukcije.
- 2 Za povratak na reprodukciju pritisnite ponovno tipku **▶/||**.

Prelazak na drugu snimku **CD** **MP3** **WMA**

- Pritisnite tipku **VOL/MULTI** prema lijevo ili desno tijekom reprodukcije kako biste odabrali sljedeću snimku ili kako bi se vratili na početak trenutne snimke. (Pritisnite **◀◀ ◀/▶▶ ▶▶▶** na daljinskom upravljaču.)
- Pritisnite tipku **VOL/MULTI** prema lijevo kako biste odabrali prethodnu snimku. (Pritisnite **◀◀ ◀◀** na daljinskom upravljaču.) (Ako je vrijeme reprodukcije manje od 4 sekunde, ova se operacija ne izvršava.)

Traženje **CD** **MP3** **WMA**

Pritisnite i držite tipku **VOL/MULTI** prema lijevo ili desno tijekom reprodukcije 1 sekundu, a zatim otpustite tipku na točki na kojoj želite. (Pritisnite **◀◀ ◀/▶▶ ▶▶▶** na daljinskom upravljaču.)

Uvodno skeniranje **CD** **MP3** **WMA**

- 1 Pritisnite tipku **SCAN**.
U prozoru displeja se pojavljuje **FOLDER SCAN**. **MP3** **WMA**
(Reproducira se prvih 10 sekundi svake datoteke u trenutno odabranom folderu na disku.)
SCAN ALL se pojavljuje u prozoru display-a. **CD**
(Reproducira se prvih 10 sekundi svake datoteke na disku.)
Pritisnite i držite tipku **SCAN** otprilike 1 sekundu tijekom reprodukcije.
SCAN ALL se pojavljuje u prozoru display-a. **MP3** **WMA**
(Reproducira se prvih 10 sekundi svake datoteke na disku.)
- 2 Pritisnite ponovo tipku **SCAN**.
U prozoru displeja se pojavljuje **SCAN OFF**. (Uvodno skeniranje je poništeno.)

Ponavljanje **CD** **MP3** **WMA**

- 1 Pritisnite tipku **RPT** tijekom reprodukcije.
1 RPT se pojavljuje u prozoru display-a. **CD** **MP3** **WMA**
(Trenutno odabrana glazba na disku se reproducira s ponavljanjem.)
Pritisnite i držite tipku **RPT** otprilike 1 sekundu tijekom reprodukcije.
FOLDER RPT se pojavljuje u prozoru display-a. **MP3** **WMA**
(Trenutno odabrani folder na disku se reproducira s ponavljanjem.)
- 2 Pritisnite ponovo tipku **RPT**.
U prozoru displeja se pojavljuje **RPT OFF**. (Modus ponavljanja je poništen.)

CD/MP3/WMA operacije

Nasumičan odabir **CD** **MP3** **WMA**

- 1 Pritisnite tipku **SHF** tijekom reprodukcije.
FOLDER SHF se pojavljuje u prozoru display-a. **MP3** **WMA**
(Trenutno odabrani folder na disku se reproducira nasumičnim odabirom.)
SHF ALL se pojavljuje u prozoru display-a. **CD**
(Sva glazba na disku se reproducira nasumičnim odabirom.)
Pritisnite i držite tipku **SHF** otprilike 1 sekundu tijekom reprodukcije.
SHF ALL se pojavljuje u prozoru display-a. **MP3** **WMA**
(Sva glazba na disku se reproducira nasumičnim odabirom.)
- 2 Pritisnite ponovo tipku **SHF**.
U prozoru displeja se pojavljuje **SHF OFF**. (Reprodukcija nasumičnim odabirom je poništena.)

Napomena

Tijekom reprodukcije nasumičnim odabirom (random), ako pritisnete tipku **VOL/MULTI** (pritisnite **I◀◀** na daljinskom upravljaču) prema lijevo, nećete ići na natrag na prethodnu snimku.

CD TEXT / ID3 TAG **CD** **MP3** **WMA**

Neki diskovi imaju određene informacije kodirane na disku tijekom proizvodnje. Ovi diskovi mogu imati informacije o naslovu, imenu umjetnika, nazivu albuma, a zovu se diskovi s CD TEXT-om.

Kada reproducirate disk koji sadrži informaciju, vi možete vidjeti informaciju (Naziv foldera, naziv datoteke, ID3 TAG, Naslov, Umjetnik ili Album) u prozoru display-a. Ako nema informacije "NO TEXT" će se pojaviti na prozoru display-a.

Pritisnite više puta za redom tipku **DISP** tijekom reprodukcije MP3/WMA/CD TEXT datoteka.

MP3/WMA SNIMKA -10/+10 **MP3** **WMA** (Ako nema foldera ili postoji jedan folder.)

Tijekom reprodukcije pritisnite tipku **VOL/MULTI** (pritisnite tipku **V** na daljinskom upravljaču) prema dolje kako biste preskočili prethodnih 10 snimki, i pritisnite tipku **VOL/MULTI** (pritisnite tipku **A** na daljinskom upravljaču) prema gore kako biste preskočili sljedećih 10 snimki.

MP3/WMA FOLDER GORE/DOLJE **MP3** **WMA** (Ako ima postoji više od dva foldera.)

Tijekom reprodukcije pritisnite tipku **VOL/MULTI** (pritisnite tipku **V** na daljinskom upravljaču) prema dolje kako biste prešli u prethodni folder, a pritisnite tipku **VOL/MULTI** (pritisnite tipku **A** na daljinskom upravljaču) prema gore kako biste prešli u sljedeći folder.

Napomena

Prikaz vremena koje se pojavljuje u dijelu display-a se može razlikovati kod reprodukcije VBR datoteke, može biti neke razlike u odnosu na stvarno vrijeme (kod reprodukcije datoteke se istovremeno prikazuju i vrijeme napredovanja i VBR).

Otklanjanje poteškoća

Simptom	Uzrok	Rješenje
Napajanje se ne uključuje. Uređaj ne radi.	<ul style="list-style-type: none"> • Vodiči i konektor su nepravilno spojeni. • Pregorio je osigurač. • Buka i drugi faktori uzrokuju nepravilan rad ugrađenog mikroprocesora. 	<ul style="list-style-type: none"> • Još jednom provjerite jesu li svi spojevi i priključci ispravno i pravilno izvedeni. • Otklonite problem zbog kojega je pregorio osigurač, a zatim stari osigurač zamijenite novim. Pazite da je novi osigurač iste jačine kao i stari. • Isključite uređaj, a zatim ga ponovo uključite.
Reprodukcija je onemogućena.	<ul style="list-style-type: none"> • Na disku ima nečistoća. • Disk koji ste stavili pripada vrsti koju ovaj uređaj ne reproducira. 	<ul style="list-style-type: none"> • Očistite disk. • Provjerite vrstu diska.
Ne čuje se ton. Glasnoća se ne može pojačati.	<ul style="list-style-type: none"> • Kabeli nisu ispravno spojeni. 	<ul style="list-style-type: none"> • Spojite kabele ispravno.
Ne prikazuje se slika.	<ul style="list-style-type: none"> • Razina glasnoće vrlo je niska. 	<ul style="list-style-type: none"> • Prilagodite glasnoću.
Dolazi do audio preskakanja.	<ul style="list-style-type: none"> • Uređaj nije čvrsto postavljen. 	<ul style="list-style-type: none"> • Učvrstite položaj uređaja.
Uređaj ne radi ispravno čak i kada se pritišću ispravne kontrolne tipke na daljinskom upravljaču.	<ul style="list-style-type: none"> • Baterija je ispražnjena. • Neke operacije su zabranjene s nekim diskovima. 	<ul style="list-style-type: none"> • Staru i praznu bateriju zamijenite novom. • Provjerite je li to slučaj stavljanjem drugog diska.



Ovaj proizvod je proizved u skladu sa pravilima o radiointerferenciji, direktive EEC 89/336/EEC, 93/68/EEC, 73/23/EEC.

Specifikacije

MP3-disk, kompatibilan sa ovim reproducirajućim uredom jd, ograničen kao što sledi:

1. Frekvencija semplinga / 8 - 48kHz (MP3) 22.05 - 48kHz (WMA)
2. Bit omjer / unutar 8 - 320kbps (uključujući VBR) (MP3) 32 -320kbps (WMA)
3. CD-R/CD-RW sistem datoteka treba biti "ISO 9660"
4. Ako snimate MP3/WMA-fajlove koristeći softer, koji ne može kreirati fajlovu sistemu (FILE SYSTEM), na primer "Direct-CD" itd., nemoguće je reproducirati MP3-fajlove. Zato Vam preporučujemo da koristite produkt "Easy-CD Creator", koji kreira fajlovu sistemu po standartu ISO 9660.

Klijenti isto tako trebaju imati u vidu da se traži dozvola za download MP3/WMA-fajlova i muzike sa Interneta. Naša kompanija nema pravo da daje takvu dozvolu. Dozvola treba uvek da se traži od vlasnika autorskih prava.

OPĆENITO

Izlazna snaga	.50W x 4CH(Maks.)
Električno napajanje	.DC 12V
Impendancija zvučnika	.4-8 Ω
Sistem uzemljenja	.Negativno
Dimenzije (Š x V x D)	.182 x 51 x 173 mm (Bez prednje ploče)
Neto težina (approx)	.1.3 kg

CD

Raspon frekfrecije	.20 Hz-20 kHz
S/N omjer	.95 dB
Distorzija	.0.1%
Odvajanje kanala (1kHz)	.70 dB

RADIO

FM

Frekventno područje	.87.5-107.9 ili 87.5-108 MHz
S/N omjer	.55 dB
Distorzija	.0.7%
Iskoristiva osjetljivost	.15 dBμV

AM (MW)

Frekventno područje	.520-1720 ili 522-1620 kHz
S/N omjer	.45 dB
Distorzija	.1.0%
Iskoristiva osjetljivost	.28 dBμV



Disposal of your old appliance

1. When this crossed-out wheeled bin symbol is attached to a product it means the product is covered by the European Directive 2002/96/EC.
2. All electrical and electronic products should be disposed of separately from the municipal waste stream via designated collection facilities appointed by the government or the local authorities.
3. The correct disposal of your old appliance will help prevent potential negative consequences for the environment and human health.
4. For more detailed information about disposal of your old appliance, please contact your city office, waste disposal service or the shop where you purchased the product.



P/NO : MFL30126602