



LG

Condicionador de Ar(Janela)

**MANUAL DO USUÁRIO**

Por favor, dedique um pouco de tempo para ler atentamente este manual. Contém informações úteis sobre seu produto. Este manual pode ajudá-lo a ganhar tempo e dinheiro já que lhe explica como realizar uma correta manutenção do seu produto e como evitar seu uso indevido.

Contate o Serviço autorizado LG para instalação, manutenção ou reparos neste aparelho.

O condicionador de ar LG não deve ser operado por crianças ou por pessoas doentes sem supervisão.

Seu Manual deve ser guardado para futuras consultas.

Para evitar perigos ou danos potenciais ocasionados por um uso indevido ou uma instalação incorreta, preste muita atenção aos avisos de precaução! A LG não se responsabiliza por danos causados pelo uso do produto.



## ara seu controle

Grampeie sua Nota Fiscal nesta página, caso necessite mais tarde:

Escreva abaixo o modelo e o número de série:

Modelo : \_\_\_\_\_

Nº de série : \_\_\_\_\_

Você encontra essas informações numa etiqueta, na parte frontal da unidade.

Revendedor : \_\_\_\_\_

Data de compra: \_\_\_\_\_

## eia este manual

No conteúdo do manual, você encontrará uma grande quantidade de informações úteis referentes ao uso e manutenção adequados do seu condicionador de ar. Um pouco de cuidado preventivo de sua parte pode economizar tempo e dinheiro ao longo da vida do seu condicionador de ar. Você encontrará muitas soluções para os problemas comuns, na tabela de **Soluções de problemas**. Seguindo as orientações, nessa tabela, você poderá dispensar a chamada do Serviço Autorizado LG.



## PRECAUÇÕES

- .Contate o técnico do Serviço Autorizado LG para conserto ou manutenção desta unidade.
- .O condicionador de ar não deve ser operado por crianças ou pessoas doentes sem supervisão.
- .Crianças devem ser supervisionadas para assegurar que elas não brinquem com o aparelho.



Para evitar danos ao usuário ou outras pessoas bem como danos residenciais, as seguintes instruções devem ser seguidas:

⚠ Um uso incorreto por ignorar as instruções, podem provocar lesões ou danos. A gravidade dos danos se classifica mediante as seguintes indicações:

 **ADVERTÊNCIA** : Este símbolo indica a possibilidade de danos pessoais sérios.

 **ATENÇÃO** : Este símbolo indica a possibilidade de danos pessoais ou ao local instalado.



**Assegure-se de não fazê-lo.**



**Certifique-se de que seguirá as instruções.**

 **ADVERTÊNCIA** 



. Caso contrário, isso causará choque elétrico ou incêndio devido a geração de calor ou descargas elétricas.



. Provocar descargas elétricas ou incêndios devido a geração de calor.



. Isso causará choque elétrico ou incêndio.  
. Se o cabo de força estiver danificado, ele deve ser substituído pelo fabricante ou pelo posto Autorizado LG ou por pessoa qualificada para evitar riscos.



. Provocar descargas elétricas ou incêndio devido a geração de calor.



. Pode provocar choque elétrico.



. Poderá ser prejudicial para a saúde deles.



. A garantia de segurança deve-se ao aterramento de seu aparelho.



. Pode provocar falhas de funcionamento do produto ou descargas elétricas.



. Isso pode prejudicar sua saúde.



. Podem provocar acidentes por incêndio ou descarga elétrica.



. Pode provocar incêndios e descargas elétricas.



. Caso isso seja feito de forma incorreta, poderá causar incêndio, choque elétrico, riscos devido a queda da unidade, vazamento de água, etc.  
Chame a assistência Técnica.



. Poderá afetar a combustão no fogão.



. Poderá causar incêndio e descargas elétricas.

## ⚠️ ADVERTÊNCIA

1. Se houver algum vazamento de gás nas proximidades, abra as janelas, para haver uma boa ventilação antes de ligar o condicionador.

. Poderá provocar uma explosão, um incêndio e até mesmo queimaduras.

2. Não desmonte nem modifique nenhum componente.

. Poderá ocorrer falhas de funcionamento e descargas elétricas.

## ⚠️ ATENÇÃO

1. Não toque as partes da unidade quando estiver funcionando.

. Poderá provocar lesões e cargas elétricas.

2. Não despeje água sobre o condicionador.

. A água pode entrar na unidade e deteriorar o isolamento. Pode provocar uma descarga elétrica.

3. Mantenha sempre uma boa ventilação durante o funcionamento.

. Poderá ocorrer falta de oxigênio no ambiente.

1. Não tente limpar a unidade com água e desarmar o aparelho.

. Como o ventilador gira em alta velocidade durante o funcionamento, pode provocar lesões.

2. Não coloque nenhum animal e planta perto do aparelho.

. Isso pode ser prejudicial para animais e plantas.

3. Não instale este condicionador de ar perto de animais e plantas.

. Poderá provocar danos em animais ou plantas e perdas materiais.

1. Não pulverize inseticidas ou produtos químicos.

. Pode causar incêndio ou deformação do gabinete.

2. Não permita que a água que cai do aparelho seja absorvida.

. Pode provocar desordens estomacais.

3. Não desligue o disjuntor quando estiver usando o aparelho.

. Poderá provocar falhas do produto ou um incêndio.

1. Não coloque obstáculos na frente das aberturas de entrada e saída de ar.

. Poderá provocar falhas de funcionamento do aparelho ou um acidente.

2. Não instale corretamente os filtros removíveis.

. O funcionamento sem filtros pode provocar falhas de funcionamento.

3. Não utilize detergentes fortes para limpar o produto ou o display.

. Aparência externa pode desgastar-se devido a mudanças na cor do produto ou às ranhuras de sua superfície.

1. Quando for retirado uma unidade utilizada em um apartamento, tenha o cuidado para não assegurar por...

2. Não entrar água ou outros líquidos no produto, desligar o interruptor. Depois de desligar o produto, não puxe o cabo de força ent...

- Para a instalação do aparelho, entre em contato com um especialista.
- Encaixe corretamente o cabo de força.
- Não use um cabo de força danificado ou fora do especificado.
- Não compartilhe a mesma tomada com outros eletrodomésticos.
- Não use cabo de extensão.
- Não faça operação de liga/desliga através do cabo de força.

- Ficar exposto ao fluxo direto do ar durante um prolongado espaço de tempo, pode ser prejudicial para a sua saúde. Pessoas (assim como animais ou plantas) não devem ficar expostas a esse fluxo direto durante muito tempo.
- Devido a possibilidade de escassez de oxigênio, ventile o ambiente quando estiver utilizando o produto ao mesmo tempo que fogões ou outros aparelhos de aquecimento.
- Não use este condicionador de ar para outros fins, diferente daqueles especificados (por exemplo para uma manutenção de dispositivos de precisão, conservação de alimentos, para animais ou plantas e objetos, de arte). Tais usos poderão ser prejudiciais para eles.



### **AVISO**

Quando o condicionador de ar realizar sua operação de refrigeração e for desligado ou ajustado para a posição de ventilação, espere pelo menos 3 minutos para reiniciar a operação de refrigeração.

- Quando retirar o filtro, não toque nas partes metálicas da unidade. Quando são manipulados, cantos metálicos afiados, podem causar ferimentos.
- Não use água para limpar o interior do condicionador de ar. A exposição à água pode deteriorar o isolamento, o que poderia causar choque elétrico.
- Quando limpar a unidade, tenha certeza que o aparelho e o disjuntor estão desligados. O ventilador gira a velocidades muito altas durante a operação. Existe a possibilidade de causar lesões se o produto for ligado acidentalmente enquanto se estiver limpando as partes internas da unidade.

Para trabalhos de conserto e manutenção, contacte o Serviço Técnico Autorizado LG.

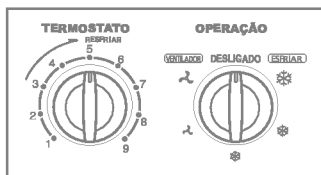
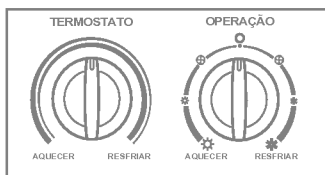
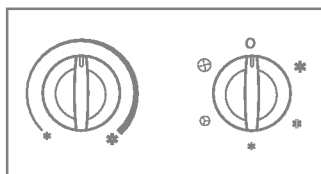
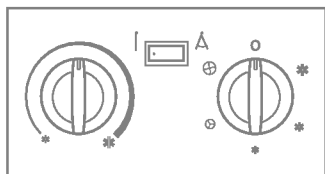

NOTA: Se você girar o seletor modo de OPERAÇÃO, refrigeração/aquecimento para "desligado" (O) ou para ventilação, espere pelo menos 3 minutos para reiniciar a operação de refrigeração/aquecimento.

### ■ OPERAÇÃO DE REFRIGERAÇÃO - PARA MODELOS SOMENTE REFRIGERAÇÃO

Resfriamento alto (❄️), Resfriamento médio (❄️) e Resfriamento baixo (❄️), provêm resfriamento com diferentes velocidades do ventilador. **Ventilação média** (⊕) ou **Ventilação baixa** (⊖), provêm circulação de ar e filtragem sem esfriar. **Desligado** (O), mantém o aparelho desligado.

#### Descrição da Refrigeração

**Para Refrigeração Normal**- Selecione **Esfriamento alto** ou **Esfriamento médio** e ajuste o controle do botão do Termostato num ponto médio.

**Para Refrigeração Máxima**- Selecione **Esfriamento alto** e ajuste o controle do botão do termostato para a marca da temperatura máxima.

**Para Operação mais Silenciosa**- Selecione **Esfriamento baixo** e ajuste o controle do botão do termostato num ponto médio.

### ■ OPERAÇÃO DE REFRIGERAÇÃO - PARA MODELOS REFRIGERAÇÃO E AQUECIMENTO

Resfriamento alto (❄️), e Resfriamento baixo (❄️), provêm resfriamento com diferentes velocidades do ventilador. **Ventilação baixa** (⊖) - Permite a operação baixa da velocidade do ventilador sem refrigerar. **Desligado** (O), mantém o aparelho desligado.

#### Descrição da Refrigeração

**Para Refrigeração Normal**- Selecione **Esfriamento alto** ou **Esfriamento baixo** e ajuste o controle do botão do Termostato num ponto médio.

**Para Refrigeração Máxima**- Selecione **Esfriamento alto** e ajuste o controle do botão do termostato para a marca da temperatura máxima.

**Para Operação mais Silenciosa**- Selecione **Esfriamento baixo** e ajuste o controle do botão do termostato num ponto médio.

### ■ OPERAÇÃO DE AQUECIMENTO - PARA MODELOS REFRIGERAÇÃO E AQUECIMENTO

Aquecimento alto (☀️), Aquecimento baixo (☀️), provêm aquecimento com diferentes velocidades do ventilador. **Ventilação baixa** (⊖), prover circulação de ar e filtragem sem aquecer. **Desligado** (O) mantém o aparelho desligado.

### ■ BALANÇO AUTOMÁTICO

A Chave de balanço automático aciona o sistema de balanço que controla a direção do fluxo de ar horizontal do aparelho (para alguns modelos).

LIGA (⬆️) : Liga o balanço do fluxo de ar.

DESLIGA (⬆️) : Interrompe o balanço do fluxo de ar.

O Controle Remoto e o Painel de Controle tem apenas a finalidade de visualização e explanação!

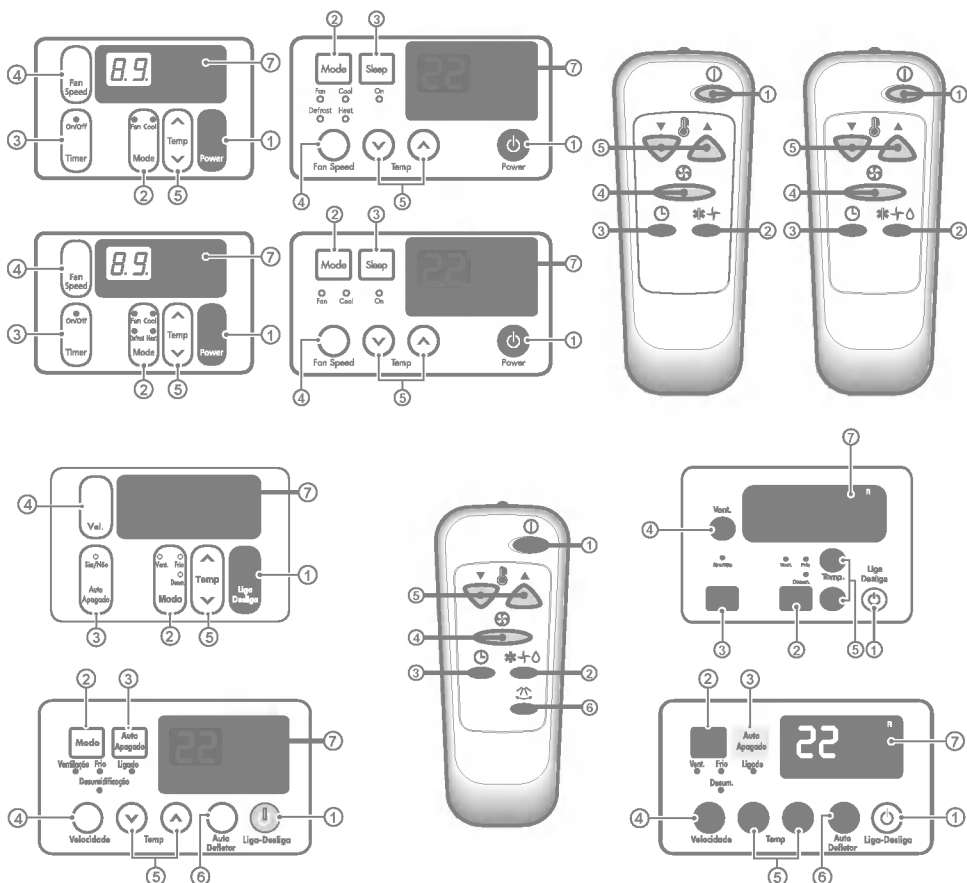

### ● LIGA-DESLIGA

A operação inicia quando esta tecla é pressionada e finaliza-se quando pressionada novamente.

### ● SELEÇÃO DO MODO DE OPERAÇÃO

A função de Aquecimento só está disponível para alguns modelos.

Selecione o modo de Refrigeração para esfriar o quarto.

Selecione o modo de Aquecimento para aquecer o quarto.

Selecione o modo de Ventilação para a operação de ventilação básica.

Selecione o modo de Desumidificação para regular o fluxo de ar automaticamente, otimizando as condições do ambiente, deixando-o mais saudável e confortável.

### ● TEMPORIZADOR LIGA/DESLIGA

Usado para ajustar o tempo de início e término da operação em intervalos de uma em uma hora.

A temperatura só aumenta por 2°C e já não aumenta depois disso.

### SELETOR DE VELOCIDADE DO VENTILADOR

Para aumentar o esfriamento ou aquecimento, selecione uma velocidade de ventilação mais alta.

Modelo Refrigeração: 3 etapas{Baixo[F1] → Médio[F2] → Alto[F3]}

Modelo Aquecimento: 2 etapas{Baixo[F1] → Alto[F3]}( Para alguns modelos )

### CONTROLE DE TEMPERATURA

O termostato monitora a temperatura do ambiente para manter a temperatura desejada.

O termostato pode ser ajustado entre 16°C~30°C (61°F~81°F).

### BALANÇO AUTOMÁTICO DO FLUXO DE AR (disponível em alguns modelos)

Permite o aparelho alternar automaticamente, tanto pra direita quanto pra esquerda, sua persiana durante a operação. Se a operação for interrompida, a persiana cessará o movimento nesta posição e orientará a corrente de ar na direção correspondente.

### SENSOR DO CONTROLE REMOTO

Precaução : O Controle Remoto não funcionará adequadamente se uma luz intensa incidir na janela do sensor do condicionador de ar ou se houver obstáculos entre ele e o aparelho.

No caso de queda da energia elétrica, o modo Reinício Automático é a função que mantém armazenada as condições anteriormente definidas, para serem automaticamente restauradas.

Retire a tampa do compartimento de pilhas da parte de trás do controle remoto.

Preste atenção nas polaridades e insira duas pilhas do tamanho AAA, (1,5V) com um alinhamento correto.

Recoloque a tampa.

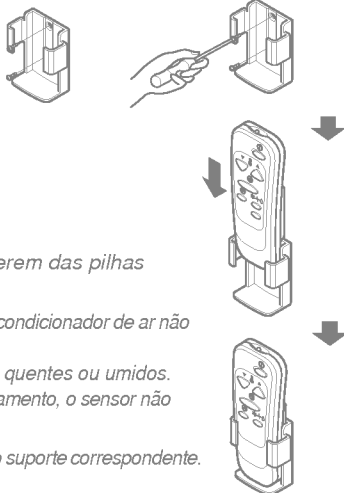
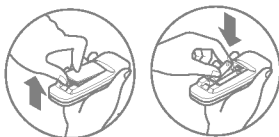

**NOTA :** Não use pilhas recarregáveis pois as mesmas diferem das pilhas secas em desempenho.

- Para evitar descargas, extraia as pilhas do controle remoto se o condicionador de ar não for ser utilizado durante um período de tempo prolongado. Mantenha o controle remoto longe de lugares extremamente quentes ou úmidos. Para manter o controle remoto em ótimas condições de funcionamento, o sensor não deve ficar exposto diretamente à luz solar.
- O controle remoto pode ser instalado em uma parede utilizando o suporte correspondente.



A alavanca de controle da abertura de ventilação está situado acima dos comandos de controle do aparelho.  
Para se obter a máxima eficácia de esfriamento, FECHER a ventilação. Isto permitirá a circulação interna do ar.  
ABRA a ventilação para retirar o ar viciado.

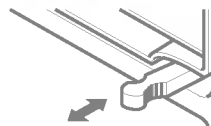

FECHAR  VENTILAÇÃO  ABRIR

Para abrir a abertura de ventilação, puxe a alavanca.  
Para fechar, empurre a alavanca.

**Nota:** Esta função está disponível nos modelos eletrônicos.

O fluxo de ar pode ser ajustado movendo a direção das persianas do condicionador de ar. Esta operação aumenta também a eficácia do esfriamento do aparelho.

#### **Ajuste horizontal da direção do fluxo de ar**

O ajuste das persianas verticais para esquerda e direita mudará o fluxo de ar horizontal.

#### **Ajuste vertical da direção do fluxo de ar**

O ajuste das persianas horizontais para cima e para baixo mudará o fluxo de ar vertical.

#### **Orientação recomendada das persianas**

Para conseguir a máxima eficácia de esfriamento, ajuste as persianas para que fiquem posicionadas para cima.

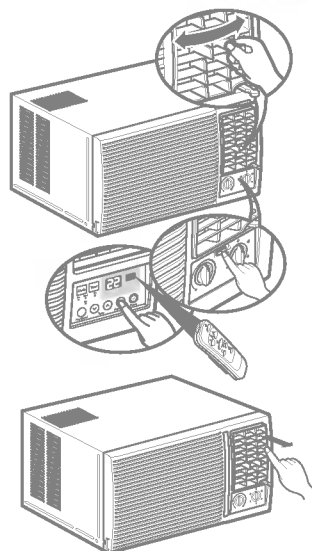

Instruções

Cuidados

**Desligue o condicionador de ar e retire o plug da tomada antes da limpeza!**

#### **Grade frontal e gabinete**

Utilize água e um detergente suave. Não use branqueador ou abrasivos.

#### **Serpentinas externas**

Verifique regularmente as serpentinas traseiras. Caso estejam obstruídas com sujeira ou fuligem, as mesmas, deverão ser limpas sob vapor por profissionais habilitados que podem ser encontrados no Serviço Autorizado LG.

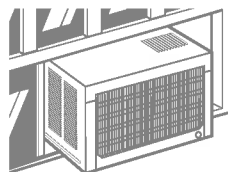

Para manter o condicionador de ar em perfeitas condições de funcionamento, o filtro de ar situado atrás da grade frontal, deverá ser verificado e limpo, no mínimo, a cada 2 semanas(ou quando for necessário).

### Como retirar o filtro de ar

- O filtro pode ser retirado conforme a posição da grade, que pode ser aberta tanto por cima, quanto por baixo para facilitar a manutenção.
- Abra a grade de entrada, para baixo/para cima(**alguns modelos**) puxando a extremidade superior/inferior da grade, ou puxando-a pela lateral. Consulte a sessão **Utilização da grade de entrada** na página 13, se desejar modificar o lado da abertura.
- Retire o filtro de ar do conjunto da grade frontal puxando-o ligeiramente para cima, para baixo(alguns modelos ) ou lateralmente.
- Limpie o filtro com água morna ensaboada. A água deverá estar abaixo de 40°C(104°F).
- Enxagüe e agite suavemente a água do filtro e deixe-o secando antes de recolocá-lo.

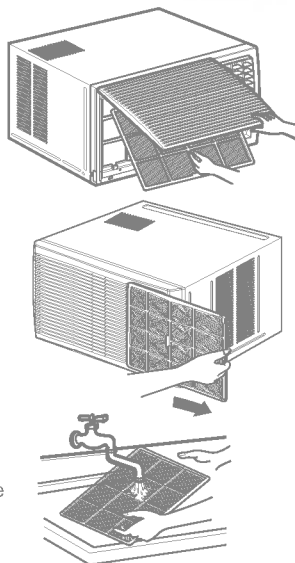

O condicionador de ar utiliza um método adequado de drenagem, pelo qual, a água condensada(umidade retirada do ar) é drenada para o exterior. Em clima muito úmido(para os modelos de ciclo reverso, no modo reverso), a água condensada em grande quantidade que foi retirada do ar pode acumular. Para retirar essa água em excesso, selecione um método de drenagem como mostrado abaixo:

- Um furo de drenagem está disponível na parte traseira da unidade do condicionador de ar. Retire a tampa do dreno( para alguns modelos ).
- Acople uma mangueira ao tubo de drenagem ou conecte um cotovelo no tubo de dreno e então, ligue a mangueira ao cotovelo, como mostrado na figura 2 (para alguns modelos).

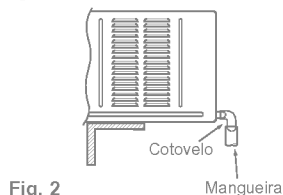
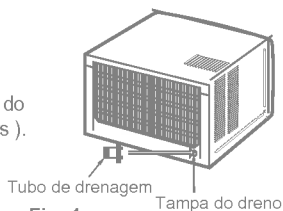

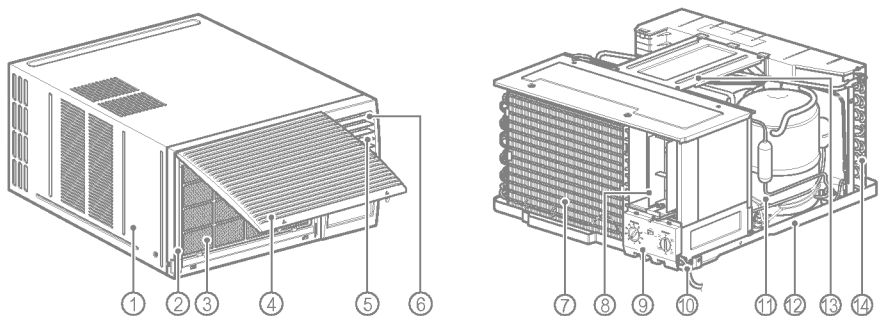
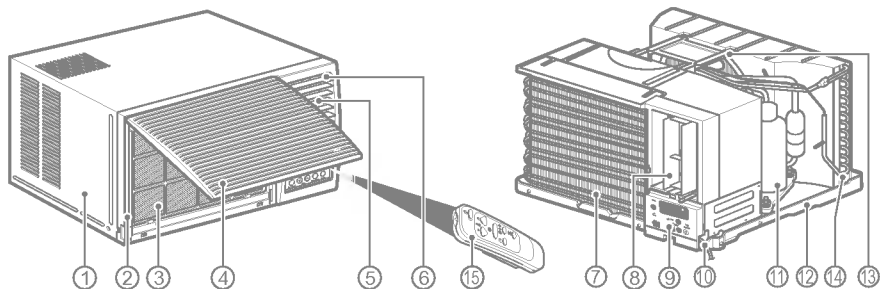

1. GABINETE
2. GRADE FRONTAL
3. FILTRO DE AR
4. ENTRADA DE AR  
(GRADE DE ENTRADA)
5. DESCARGA DE AR
6. DEFLETOR VERTICAL DE AR  
(VENEZIANA HORIZONTAL)
7. EVAPORADOR

8. DEFLETOR HORIZONTAL DE AR  
(VENEZIANA VERTICAL)
9. PAINEL DE CONTROLE
10. CABO DE FORÇA
11. COMPRESOR
12. RECIPIENTE DA BASE
13. CHAPA BRAÇADEIRA
14. CONDENSADOR
15. CONTROLE REMOTO

**Abertura da grade frontal pela parte superior do aparelho:**

- Desmonte a grade de entrada da grade frontal, separando a parte com dobradiça, por meio da inserção da ponta plana de uma chave de fenda.
- Coloque a parte superior da grade de entrada para baixo e insira os ganchos nos orifícios inferiores da grade frontal.
- Coloque o filtro.

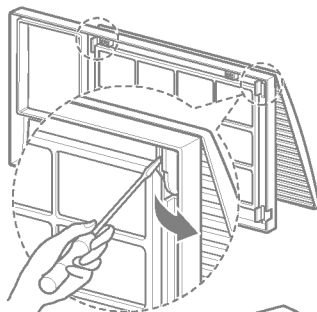

**Abertura da grade frontal pela parte inferior do aparelho :**

Se deseja retirar o filtro pela parte inferior, não é necessário realizar nenhuma mudança (padrão de fábrica).

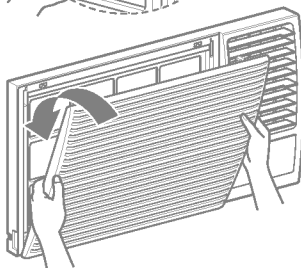

**Alguns modelos não possuem grades reversíveis, neste caso, para a remoção do filtro, basta retirá-lo como mostrado abaixo:**

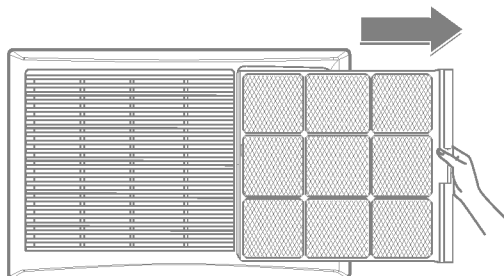

- Meça o espaço disponível a fim de garantir uma boa instalação. O condicionador de ar deve ser instalado em um lugar firmemente para evitar vibrações e ruídos.
- Evite a exposição direta do aparelho à luz solar.
- Retire todos os obstáculos da parte traseira da unidade. Deverá existir no mínimo 50 cm (20 polegadas) de espaço livre na parte traseira do gabinete. Os obstáculos que restrinjam o fluxo de ar podem reduzir a eficácia do esfriamento da unidade.
- A unidade deve ser instalada com uma ligeira inclinação para fora (3º aproximadamente) para permitir a drenagem da água de condensação (cerca de 10 a 15 mm ou 1/4 de bolha de um nível).

**NOTA:** A grade externa do aparelho deve estar livre para a descarga do ar.

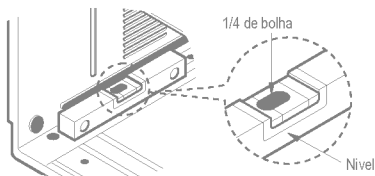
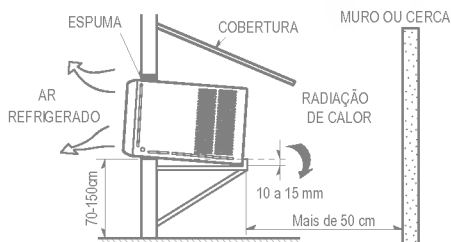

| NO. | DESCRIÇÃO            | Q'TY |
|-----|----------------------|------|
| 1   | MANUAL DO USUÁRIO    | 1    |
| 2   | CONTROLE REMOTO*     | 1    |
| 3   | PARAFUSO DO SUPORTE* | 2    |
| 4   | TUBO DE DRENAGEM     | 1    |
| 5   | BATERIA*             | 2    |
| 6   | PARAFUSO DA GRADE**  | 1/2  |

\* Modelos eletrônicos.

\*\* Varia de acordo com o modelo.

- Retire os 2 parafusos de transporte da parte traseira do gabinete.
- Retire os 2 parafusos situados nas laterais do gabinete. Guarde-os para usa-los posteriormente.
- Deslize o condicionador de ar para fora do gabinete, puxando-o para frente, pela alça do recipiente da base, ao mesmo tempo em que imobiliza o gabinete.

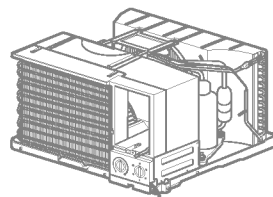
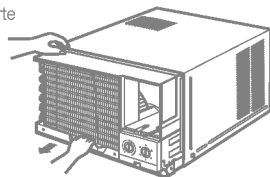
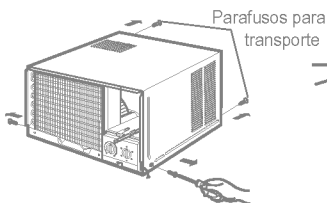

- Deslize o condicionador de ar em direção ao interior do gabinete. Coloque em cada lado os 2 parafusos que retirou anteriormente .

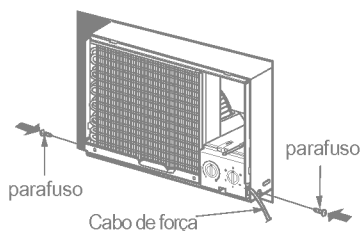

**⚠ ATENÇÃO:** O cabo de força deve estar conectado a um circuito independente. O fio verde deve estar conectado a terra.

- Insira a espuma entre aparelho e a parede, nas partes superior e laterais para evitar a entrada de ar e insetos no ambiente.

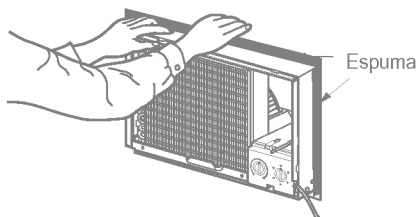

- Antes de instalar a grade frontal, puxe a alavanca de controle do orifício de ventilação localizada acima dos comandos de controle do aparelho, como indicado abaixo (em alguns modelos).

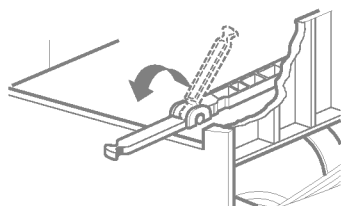

- Coloque a grade frontal no gabinete, inserindo as lingüetas da grade, nas ranhuras da parte superior frontal. Empurre a grade para dentro até que se acople em seu lugar. Quando você retirar a grade frontal, empurre-a para a sua direita e puxe-a para sua direção.

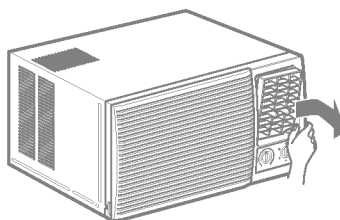
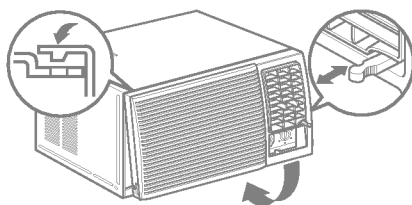

- Levante a grade de entrada e prenda a grade frontal com dois parafusos (L:10 mm-alguns modelos). Abaixa a grade de entrada de volta a seu lugar.

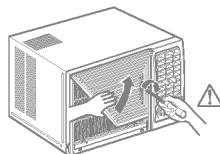

**⚠ ATENÇÃO:** Certifique-se de utilizar somente o parafuso recomendado, pois caso contrário, inserindo um maior, poderá danificar o evaporador.

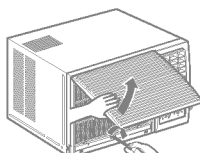

Antes de chamar o serviço técnico, revise a seguinte lista de problemas habituais e soluções.

**Quando o condicionador de ar funciona com normalidade:**

- Você poderá ouvir um ruído metálico causado pela água sendo apanhada e forçada contra o condensador em dias de chuvas ou quando a umidade é alta. Esta característica de projeto ajuda a retirar a umidade e melhorar a eficiência.
- Você poderá ouvir o "click" do termostato quando o compressor realiza o seu ciclo de liga-desliga.
- Água será recolhida no recipiente da base durante dias de alta umidade ou chuva. A água poderá vaziar e pingar na parte externa do aparelho.
- O ventilador poderá estar funcionando mesmo que o compressor não esteja em operação. Esta é uma reação normal de funcionamento.

**Quando o condicionador de ar funciona com anormalidade:**

|   |  |   |
|---|--|---|
| <p><b>O condicionador de ar não funciona.</b></p>               | <ul style="list-style-type: none"><li>■ O condicionador de ar está desconectado ou não está conectado completamente na tomada.</li><li>■ O fusível está queimado/ou o disjuntor automático está desarmado.</li><li>■ Falha de energia elétrica.</li></ul>  | <ul style="list-style-type: none"><li>• Certifique-se de que o plugue do cabo de força do condicionador de ar esteja inserido totalmente na tomada.</li><li>• Verifique o fusível/caixa do disjuntor e substitua o fusível ou volte a ativar disjuntor automático.</li><li>• Em uma suposta falta de energia elétrica, coloque no modo OFF (Desligado [O]). Quando a energia elétrica voltar, espere 3 minutos para reiniciar o condicionador de ar para evitar sobrecarga no compressor.</li></ul>   |
| <p><b>O condicionador de ar não refrigera como deveria.</b></p> | <ul style="list-style-type: none"><li>■ O fluxo de ar está deficiente.</li><li>■ O TERMOSTATO (ou TERMISTOR) não ajusta frio suficiente.</li><li>■ O filtro de ar está sujo.</li><li>■ O condicionador acaba de ser ligado.</li><li>■ Fuga de ar refrigerado.</li><li>■ As serpentinas de refrigeração podem estar congeladas.</li></ul> | <ul style="list-style-type: none"><li>• Certifique-se de que não há cortinas, venezianas ou móveis bloqueando a frente do condicionador de ar.</li><li>• Gire o comando (☼ / ▲) para um nível mais alto. O maior ajuste proporciona uma maior refrigeração.</li><li>• Limpe o filtro de ar ao menos a cada 2 semanas. Veja a seção de Instruções de Operação. (p. 10) do manual.</li><li>• Depois de ligar o aparelho, este necessita de um pouco de tempo para esfriar o ambiente.</li><li>• Verifique se existem lugares ou partes abertas.</li><li>• FECHÉ a ventilação externa do condicionador.</li><li>• Veja o item problema abaixo.</li></ul> |
| <p><b>O condicionador de ar está congelando.</b></p>            | <ul style="list-style-type: none"><li>■ O gelo está bloqueando o fluxo de ar e o condicionador de ar pára de refrigerar o ambiente.</li></ul>  | <ul style="list-style-type: none"><li>• O congelamento pode bloquear o fluxo de ar e impedir que o aparelho esfrie o ambiente corretamente. Coloque os comandos em Ventilação alta ou Refrigeração alta com a temperatura alta.</li></ul>   |

| UF | CIDADE               | AUTORIZADA                                | ENDEREÇO                            | BAIRRO          | FONE         | E-Mail                                 |
|----|----------------------|---|-------------------------------------|-----------------|--------------|--|
| AC | Rio Branco           | Refrinorte Comércio e Repr. Ltda          | Av. Getúlio Vargas, 170             | Bosque          | 68 224-3199  | refnorte@provedom.com.br               |
|    | Arapiraca            | Servibras Com. e Serv. Tecnicos           | Rua Mauricio Pereira, 1226          | Centro          | 82 521-1217  | servibras@oops.com.br                  |
|    | Maceió               | LC Petkovic ( Curitiba Refrigeração )     | Rua Santos Pacheco, 197             | Centro          | 82 328-3826  | lcpetkovic@aol.com                     |
| AL | Maceió               | Maceió Center Frio Eletrodomésticos       | Av. Moreira e Silva, 301            | Farol           | 82 221-4282  | maceiocenterfrix@supeng.com.br         |
|    | Maceió               | Comercial CONCLIMA Ltda                   | Pça Afrânio Jorge, 460              | Prado           | 82 221-1036  | conclima@uol.com.br                    |
|    | Manaus               | Ponto Frio Refrigeração Ltda.             | Av. Maués, 567                      | Caheorinha      | 92 633-3696  | pontofrioam@ig.com.br                  |
|    | Manaus               | CHILETEC Refrigeração Ltda.               | Av. Tancredo Neves, 1199            | Parque Dez      | 92 236-8789  | chiletec@argo.com.br                   |
| AM | Manaus               | Antonio Carlos M. Santana (Refrilav)      | Av. Tefé, 80                        | Raiz            | 92 237-3536  | refrilav@argo.com.br                   |
|    | Manaus               | STAR Servs Técnicos Ar Cond Ltda          | Rua Valério B. de Andrade, 495      | São Francisco   | 92 611-4720  | starservicos@objetivoetnet.com.br      |
|    | Manaus               | VIA BRASIL Comercial Ltda                 | Av. A Qd A, 32 Conj, Shangri-la IV  | Parque Dez      | 92 646-0033  | viabrasil32@aol.com.br                 |
| AP | Macapá               | J.M.M. Medrado ME                         | R. Leopoldo Machado, 2939           | Trem            | 96 222-5317  | jmmrefrigeracao@terra.com.br           |
|    | Alagoínhas           | Portela Refrigeração Ltda                 | R. Pracinhas Dionísio Evilasio, 218 | Centro          | 75 422-1799  | marceloportelap@bol.com.br             |
|    | Barreiras            | Eletro Refrigeração Paulista              | Rua Pedro Dourado, 145              | JK              | 77 611-5358  | eletro_paulista@uol.com.br             |
|    | Feira de Santana     | Cerqueira L. Com Serv (Luciano Bastos)    | Rua Prof. Leonordo Rocha, 91 A      | Centro          | 75 221-1055  | feiratec@ig.com.br                     |
|    | Ilhéus               | Valter Junior Santos Leal ( SEREGE )      | Rua Rui Penalva, 140                | Centro          | 73 3086-2165 | mjsmagalhaes@maxlinux.com.br           |
| BA | Jacobina             | Refrigeracao Ki-Frio                      | Av Orlando O. Pires 642A            | Centro          | 74 621-6769  | ki-frio@newnet.com.br                  |
|    | Salvador             | J.C. Refrigeração Ltda.                   | Rua Barão de Macaúbas, 19           | Barbalho        | 71 241-4655  | jctarajuw@ig.com.br                    |
|    | Salvador             | RAG Manut. Hidr. Elétr. Servs Ltda        | Av. Vasco da Gama, 663              | Rio Vermelho    | 71 334-7693  | ragnltda@uol.com.br                    |
|    | Salvador             | IGUATEMI Com. Servs. Refrigeração         | Rua Armando Colvalho, 66            | Santa Cruz      | 71 240-2128  | iguatemirrefrigeracao@terra.com.br     |
|    | Salvador             | CENTRALTEC Instalaç. Term. Com.           | Trav. Oito de Dezembro, 56          | Uruguaí         | 71 315-0542  | centraltek@terra.com.br                |
|    | Fortaleza            | CASAFRIO Ar Cond (D'Paulus)               | Rua Dr. Rui Monte, 274              | Antonio Bezerra | 85 452-2080  | casafrio@rapix.com.br                  |
|    | Fortaleza            | EQUICENTER Téc Refrig (Termos)            | Rua Guilherme Rocha, 932 Sala 5     | Centro          | 85 219-9000  | equicenter@fortalnet.com.br            |
|    | Fortaleza            | INOVAR Ar Condicionado Ltda               | Rua Andrade Furtado, 147            | Cocó            | 85 234-5005  | inovar@vloxmail.com.br                 |
| CE | Fortaleza            | NEWTEMP Ar Condicionado Ltda              | Av. Antonio Justa, 3.525            | Meireles        | 85 267-6464  | newtemp@secrel.com.br                  |
|    | Juazeiro do Norte    | J. Fernandes da Silva                     | Rua São Pedro, 1333                 | Centro          | 88 512-2120  | pramak@baydejt.com.br                  |
|    | Sobral               | A K Parente Rodrigues (FKIFRIO)           | Rua menino Deus, 673                | Centro          | 88 611-3302  | fk-frio@sobral.org                     |
| DF | Brasília             | Ar Netto Refrigeração Ltda.               | SCLN 714/715 Bloco F Loja 26        | Asa Norte       | 61 340-1407  | arnetto@brturbo.com                    |
|    | Cachoeira Itapemirim | Gelmar Man Ar Cond.                       | Av. Jones dos Santos Neves, 118     | Ma Ortiz        | 28 3522-7222 | gelmar-refrigeracao@escelsa.net.com.br |
|    | Caraciaca            | BRAGATO Serviços Ar Cond. Ltda            | Rua Dona Albina, S/Nº               | Cruzeiro Sul    | 27 3396-2358 | bragato.ar@terra.com.br                |
|    | Caraciaca            | Thermica Refrig Ar Cond Ltda              | Rua Otavio Barbosa da Silva, S/Nº   | Itaquari        | 27 3228-0366 | thermica@terra.com.br                  |
| ES | Caraciaca            | ATA Comercio Servs (ACIMAQ)               | Av. Expedito Garcia, 21 Sub-Solo    | Campo Grande    | 27 3346-5118 | climatizacao@acimaq.com.br             |
|    | Serra                | Refrigel Comércio Servs (FMOAR)           | Av. Dido Fontes, 100                | Jardim Tropical | 27 3228-2205 | refrigel.ar.cond@terra.com.br          |
|    | Vitória              | Refril Refrigerações - Macfrio            | R. Jair Etiene Dessaune, 180        | I. Mt. Belo     | 27 3223-5674 | macfrio@uol.com.br                     |
|    | Vitória              | FAZFRIO Refrigeração Ltda                 | R. Dr. Gastão Pache de Farias, 04   | Santos Dumont   | 27 3222-8185 | fazfrio@escelsa.com.br                 |
|    | Vitória              | R M E Refrigeração Ltda                   | Rua Sargento Rodrigues, 15          | Segurança Lar   | 27 3227-1338 | edgaruldtc@ig.com.br                   |
|    | Anápolis             | REFRICEL Refrigeração Ltda                | Rua Aloisio Crispim, 190            | Centro          | 62 324-6669  | refricel@ig.com.br                     |
| GO | Goiania              | REFRILUX Com. Peças e Servicos Ltda.      | Av. T-2, 2440                       | S. Bueno        | 62 285-6400  | refrilux@hotmail.com                   |
|    | Goiania              | CATRAL Refrigeração Eletrodomésticos      | Rua 246, 511                        | Setor Coimbra   | 62 262-7000  | catral@catral.com.br                   |
|    | Itumbara             | Valter Pereira da Silva                   | Rua João da Cruz, 322               | Santa Inéz      | 64 3431-7160 | valterrefrigeracao@bol.com.br          |
|    | São Luis             | Thermar Engenharia Ltda.                  | R. Sambaquis - quadra 11            | Calhau          | 98 227-4630  | thermar@elo.com.br                     |
| MA | São Luis             | ELECLIMA Ltda                             | Av. dos Holandeses O7 Lote 6        | Calhau          | 98 227-4215  | eleclima@uol.com.br                    |
|    | Belo Horizonte       | Faria & Soares (Arcongell)                | Rua Claudio, 117                    | Prado           | 31 3295-4412 | arcongell@arcongell.com.br             |
|    | Contagem             | Tecnoseg Tecnologia Ltda (Servitec)       | R. Madre Marg. Fontanares, 514      | Eldorado        | 31 3082-2958 | tecnoseg@planetarum.com.br             |
|    | Gov. Valadares       | Refrigeracao Dankine SZE Ltda             | Rua Benjamin Constante, 251         | Santa Cecilia   | 33 3272-1800 | dankine@goval.com.br                   |
|    | Juiz de Fora         | Arcongell Refrigerações Ltda              | Rua Melo Franco, 271                | Santa Cecilia   | 32 3232-2235 | arcongell@interfrie.com.br             |
| MG | Montes Claros        | Ar Condicionado Bandeirantes Com. Serv.   | Av. João XXIII, 1474                | Edgar Pereira   | 38 3222-7623 | arband@ui.com.br                       |
|    | Uberaba              | Refrigeracao LAVEMAQ Pcs Servs            | Rua Tristão de Castro, 905 Loja 02  | São Benedito    | 34 3312-6274 | lavemaq@terra.com.br                   |
|    | Uberlândia           | Refrinox Ltda                             | Av. Cesário Alvim, 1168             | Aparecida       | 34 3236-9413 | refrinox-mg@netsite.com.br             |
|    | Varginha             | ARCON-SUL Refrig Ar Cond                  | Rua Cel Venerando Pereira, 36       | Vila Floresta   | 35 3212-8088 | arconsul@arconsul.com.br               |
|    | Campo Grande         | Linear Ar-Condicionado Ltda (REF GLACIAL) | R. 14 de Julho, 3886                | S. Francisco    | 67 356-0563  | linearefrifig@terra.com.br             |
|    | Campo Grande         | Centro Oeste Refrigeração Ltda.           | R. Mal. Rondon, 88                  | Amambai         | 67 325-9548  | juliosergiomar@ig.com.br               |
|    | Courubá              | Refrigeracao Pantanal Ltda                | R. Cabral, 1463                     | Centro          | 67 231-5366  | refrigeracaopantanal@terra.com.br      |
| MS | Dourados             | TERMOCOON Ar Condicionado Ltda            | Av. Weimar Gonçalves Torres, 2303   | Centro          | 67 422-7122  | termocon@terra.com.br                  |
|    | Dourados             | Narcizio Ohland - ME (REF ITAIPU)         | R. Cafelandia, 567                  | Jd. Rigotti     | 67 421-0141  | reitapu@terra.com.br                   |
|    | Ponta Porã           | Frost Frio Refrigeração                   | Rua Marechal Floriano, 1293         | Centro          | 67 431-0352  | ---                                    |
|    | Três Lagoas          | Hélio Ferreira Junior ME                  | Av. Antonio Trajano, 330            | Centro          | 67 521-3988  | hawaihfi@terra.com.br                  |
|    | Alta Floresta        | Marcio Ricardo da Silva Albino            | R. D., 257                          | Centro          | 66 521-3048  | marcialbino@bol.com.br                 |
|    | Alta Floresta        | Refrigeracao Alta Floresta Ltda           | R. D., 595                          | Centro          | 66 521-2231  | refrifloresta@vspmail.com.br           |
|    | Cáceres              | Aniz Marcacini - ME                       | R. da Tapagem, 985                  | Centro          | 65 223-1241  | refricac@terra.com.br                  |
|    | Cuiabá               | ARGON Ar Cond. Ind. Com. Servs            | Av. 02 Quadra 02, Nº 7              | Coxipó          | 65 666-0315  | argon@terra.com.br                     |
| MT | Primavera Leste      | Luiz Antonio Petrowicz                    | R. J. K, 876                        | Castelândia     | 66 498-8021  | vefrilux@newworld.com.br               |
|    | Rondonópolis         | Urso Branco Ar Condicionado Ltda - ME     | Rua Rio Branco, 2173                | La Salle        | 66 423-3121  | ursobranco@zaz.com.br                  |
|    | Sinop                | Climatec Ind Com Ltda (REF GLACIAL)       | R. das Pitangueiras, 1180           | Centro          | 66 531-7195  | glacial@vsp.com.br                     |
|    | Sorriso              | José Elcio Antonow (REF CENTRAL)          | R. Roberto Carlos Braga, 50         | Centro          | 66 544-2140  | wrcentra@terra.com.br                  |
|    | Tangará da Serra     | Chico Refrigerações                       | R. Antonio Jose da Silva, 577 N     | Centro          | 65 326-2727  | chicore@terra.com.br                   |
|    | Tangará da Serra     | Refrigeracao Alvorada Ltda.               | R. 4 - A, 81-S                      | Centro          | 65 326-1169  | ras.alv@terra.com.br                   |
|    | Belém                | Norte Refrigeração Ltda                   | Trav. São Pedro, 165                | Comércio        | 91 241-4477  | atendimento@norterefrigeracao.com.br   |
|    | Belém                | Marco Comercial Ltda (Marfrio)            | Trav. Barão do Triunfo, 1338 A      | Pedreira        | 91 244-1968  | marfrio@aol.com                        |
|    | Belém                | Príncipe Refrig (Imperador Máquinas)      | R. 28 de Setembro, 593              | Reduto          | 91 223-5014  | imperadorsmaquinas@amazon.com.br       |
| PA | Marabá               | Marafrio Comércio e Serviços Ltda.        | Folha 27, Quadra 07, Lote 04        | Nova Marabá     | 94 322-1007  | marafrio@skarpienet.com.br             |
|    | Parauapebas          | IMAD Eletro Refrigeração Ltda             | Rua E, 393                          | Cidade Nova     | 91 346-3949  | imad@corajinas.net.com.br              |
|    | Santarem             | F B MELO (Magazine TV Lar)                | Av. Rui Barbosa, 805                | Centro          | 93 522-6050  | tblar@netsan.com.br                    |
|    | Campina Grande       | SOFRIO Refrigerações Ltda                 | Av. Pres. Getúlio Vargas, 333       | Centro          | 83 341-5599  | sofrio_ltda@uol.com.br                 |
| PB | João Pessoa          | Engear - Eng de Aquec. Refrig. Ltda.      | Rua Cel. Estêvão D'Avilla Lins, 780 | Cruz das Armas  | 83 242-8319  | engear@openline.com.br                 |
|    | João Pessoa          | Enorfrio - Emp. Nord. De Refr. Ltda.      | Av. Rio Grande do Sul, 317          | Estados         | 83 244-1033  | enorfrio@uol.com.br                    |



| UF                 | CIDADE                                      | AUTORIZADA                                | ENDEREÇO                            | BAIRRO         | FONE                          | E-Mail                              |
|--------------------|---|---|-------------------------------------|----------------|-------------------------------|-------------------------------------|
|                    | Arapirina                                   | Nederlandia D Pereira ME (Refrítec)       | Rua Coelho Rodrigues, 253           | Centro         | 87 3873-2784                  | refritec@lkn.com.br                 |
|                    | Arcoverde                                   | J.C. Eletro Refrig. Ltda ME (PONTO FRI/O) | Av. Severiano José Freire, 554      | Centro         | 87 3822-2844                  | ponto frio@arconet.com.br           |
|                    | Canuaru                                     | Irmãos Freitas Refrig. Com. Peças         | Rua Vigiário Freire, 223            | Centro         | 81 3721-3484                  | irmaosfreitas@redveloz.com.br       |
|                    | Jaboatão Guararapes                         | Tébio José Cordeiro dos Santos - ME       | Av. 4 de Outubro, 39                | Piedade        | 81 3341-7760                  | tebioref@hotmail.com.br             |
| PE                 | Olinda                                      | Inaldo F Brandão ( Ômega Refrigeração )   | Av. Presidente Kennedy, 1.449 Lj 01 | São Benedito   | 81 3444-4729                  | omegarefrigeracao@terra.com.br      |
|                    | Petrolina                                   | Climatécnica Ltda.                        | Rua Vila São Francisco, 27          | Centro         | 87 3862-2644                  | climatecnicaltda@uol.com.br         |
|                    | Recife                                      | Luiz Carlos Alves Menezes (CASTEC)        | Rua Jamaica, 60                     | Imbiribeira    | 81 3398-1623                  | castecam@veloxmail.com.br           |
|                    | Recife                                      | CLARIAR Com Rep Servs Ltda                | Rua Jornalista Otávio Moraes, 99    | Iputinga       | 81 3454-2491                  | clariar@uol.com.br                  |
|                    | Recife                                      | FIC-Projetos de Instalações Ltda.         | Rua Capitão Lima, 90                | Santo Amaro    | 81 3423-7534                  | ficinstalacoes@ig.com.br            |
|                    | Recife                                      | Orgatec Ar-Cond. E Climat. Ltda           | Rua da Concordia, 848 sobreloja     | São José       | 81 3424-4422                  | orgatec@bol.com.br                  |
|                    | Recife                                      | Secol Ltda.                               | Rua Real da Torre, 953              | Torre          | 81 3228-0255                  | secol@elogica.com.br                |
| PI                 | Florianópolis                               | Florianio Refrigeração Ltda               | Av. Bucar Neto, 601                 | Centro         | 68 522-1678                   | florrefrigeracao@florianonet.com.br |
|                    | Teresina                                    | Laércio de Carvalho Maia (FIC FRI/O)      | Av. Nações Unidas, 1091             | Vermelha       | 66 218-4262                   | ficrio@meionorte.com.br             |
| PR                 | Curitiba                                    | Refrifercenter Com. Man. Refrig. Ltda.    | Av. João Gualberto, 1036            | Alto Glória    | 41 355-4847                   | refrigercenter@swi.com.br           |
|                    | Curitiba                                    | Clima Ar Condicionado Ltda.               | Rua Sete de Abril, 266              | Alto da Quinze | 41 3019-9292                  | climaar@climaar.com.br              |
|                    | Curitiba                                    | Mart Ar Condicionado Ltda (CLIMASUL)      | Av. Senador Salgado Filho, 4933     | Uberaba        | 41 377-5767                   | climasul@climasul.com.br            |
| RJ                 | Foz do Iguaçu                               | Krummenauer & Cia Ltda (ELETROLAR)        | Rua Almirante Barroso, 1942         | Centro         | 45 574-5300                   | eletrolar@ejetrolar.com.br          |
|                    | Francisco Beltrão                           | GIROLAR Refrigeração (ELETROLANDIA)       | Av. Julio Assis Cavalheiro, 33      | Centro         | 46 523-2640                   | girolar@win.com.br                  |
|                    | Londrina                                    | Recorre Consertos e Peças                 | Rua Bahia, 57                       | Centro         | 43 3323-1180                  | atendimento@recorre.com.br          |
|                    | Maringá                                     | POLAR Condicionadores de Ar Ltda          | Rua Silva Jardim, 539               | Centro         | 44 224-7859                   | polarar@vnet.com.br                 |
|                    | Umuarama                                    | Refrirama Peças e Serviços Eletrod. Ltda  | Av. Presidente Castelo Branco, 4561 | Centro         | 44 622-1165                   | refrirama@uol.com.br                |
|                    | Angra dos Reis                              | Casa das Peças 46 Angra Ltda              | R. Dr. Léo Correia Silva, 49        | Centro         | 24 3365-1995                  | essantos@uol.com.br                 |
|                    | C. de Goytacazes                            | Mattoso & Fernandes Ltda.                 | R. Alberto Torres, 427              | Centro         | 22 2733-6240                  | coldmart.rol@terra.com.br           |
|                    | C. de Goytacazes                            | Rangel Souza Refrigeração (Ref Planície)  | R. Carlos de Lacerda, 113           | Centro         | 22 2723-4933                  | rplanicie@uol.com.br                |
|                    | Cabo Frio                                   | Reis Refrigeração Com. Repres. Ltda.      | R. Teixeira e Souza, 1172           | Vila Nova      | 22 2643-2640                  | reiscabofrio@ig.com.br              |
|                    | Itaguaí                                     | Refrigeração Kamet                        | R. Moisés Abraão, 75                | Centro         | 21 377-3062                   | topservice@kamet.com.br             |
| Nova Friburgo      | Francisco Lucio Lima Mendes (Ref Ceara)     | Av. Conselheiro Julios Arp, 6 Loja 2      | Paisandú                            | 22 2523-4535   | refrigera.ceara@uol.com.br    |                                     |
| Petrópolis         | Temperatura Com. E Serviços (Oficina do Ar) | R. Paulo Hervé, 318                       | Bingen                              | 24 2243-0907   | oficinadorar@uol.com.br       |                                     |
| Rezende            | Refrigeração Irmãos Pacheco Ltda.           | Av. Tufick Simão, 14C                     | Manejo                              | 24 335-2701    | ipacheco@resenet.com.br       |                                     |
| Rio Bonito         | M P Xavier Consertos de Refrigeradores      | Rua Antonio Pereira de Faria, 163         | Boqueirão                           | 21 3734-3712   | mpxavier@ribon.com.br         |                                     |
| Rio de Janeiro     | Ambient Air Ar Cond. Ltda                   | Rua Teixeira Ribeiro, 292                 | Bonsucesso                          | 21 2560-6000   | vendas@ambientair.com.br      |                                     |
| Rio de Janeiro     | Refridirect Coml (Refricentro)              | Av. Brasil, 5966                          | Bonsucesso                          | 21 2459-2222   | ambiente@refricentro.com.br   |                                     |
| Rio de Janeiro     | MULTIAR Climatização Ltda.                  | R. Miguel Gama, 81                        | Maria da Graça                      | 21 2587-7406   | super.ar@ig.com.br            |                                     |
| Rio de Janeiro     | NOBREGA New Eletrônica Ltda                 | R. Tenente França, 366 Lojas B-C          | Cachambi                            | 21 2596-1511   | eletronobrega@uol.com.br      |                                     |
| Rio de Janeiro     | Shopping Peças Refrig (Tecbras)             | Av. Campo Fontenelle, 3790                | Campo Afonsos                       | 21 3357-7608   | sac@shoppingdaspecas.com.br   |                                     |
| Rio de Janeiro     | Talbosch Refrigeração e Eletr. Ltda         | Av. Dos Italianos, 1146 Loja B            | Coelho Neto                         | 21 3014-1387   | talbosch@imagelink.com.br     |                                     |
| Rio de Janeiro     | Konsil Eletr. Refrigeração Ltda             | Av. N. Sra Copacabana, 500 Grupo 707      | Copacabana                          | 21 2548-2216   | konsil@ig.com.br              |                                     |
| Rio de Janeiro     | EQUIPE DA ILHA Serviços Peças Ltda          | Rua Fernandes da Fonseca, 284             | Ilha Governador                     | 21 3396-3896   | equipedailha@ig.com.br        |                                     |
| Rio de Janeiro     | IMALAIA Refrigeração Ltda                   | Av. Monsenhor Felix, 290                  | Irajá                               | 21 351-2166    | imalaia@netlink.com.br        |                                     |
| Rio de Janeiro     | Refrigeração Sudeste Ltda                   | Av. Brasil, 11.881                        | Penha                               | 21 3979-9000   | compras@refrisudeste.com.br   |                                     |
| Rio de Janeiro     | Colortel S. A. Sistemas Eletrônicos         | Av. Brasil, 661                           | São Cristóvão                       | 21 3961-9050   | hollandacolortel.com.br       |                                     |
| Rio de Janeiro     | JAP Refrigeração Ltda                       | Trav. São Luiz Gonzaga, 17                | São Cristóvão                       | 21 3878-2535   | jap@japrefrigeracao.com.br    |                                     |
| Volta Redonda      | SERENO'S Refrigeração e Ventilação ME.      | Av. Nossa Senhora do Amparo, 4812         | Sta. Rita Zurur                     | 24 334-3336    | serenos@terra.com.br          |                                     |
| RN                 | Natal                                       | NATAL SERVICE Ltda                        | Rua Presidente Bandeira, 773/787    | Alecrim        | 84 213-1300                   | nservice@terra.com.br               |
|                    | Natal                                       | NATALFRIO Ltda (Instaladora)              | Av. Prudente de Moraes, 4742        | Lagoa Nova     | 84 231-5799                   | instaladora@natalink.com.br         |
| RO                 | Ariquemes                                   | T. R. Refrigeração Ltda (Refrig S Paulo)  | R. J.K., 1482                       | Setor 02       | 69 536-2765                   | refri-sp@coeda.com.br               |
|                    | Cacael                                      | Refrigeração Rondlog Ltda - ME            | Av. Sete de setembro, 2964          | Centro         | 69 441-5200                   | rondlog@capitaldofac.com.br         |
|                    | Porto Velho                                 | Pronto Ar Condicionado                    | R. Guanabara, 3358                  | Liberdade      | 69 224-2273                   | prontoar@superlig.com.br            |
|                    | Rolim de Moura                              | Refrigas Refrigeração Ltda - ME           | Av. 25 de Agosto, 4767 - A          | Centro         | 69 442-3340                   | refrigas@nettravellm.com.br         |
|                    | Vilhena                                     | Barão Refrigeração Ltda.                  | Rua Castello Branco, 584            | Centro         | 69 321-3092                   | alfalu@netview.com.br               |
|                    | Bagé  | Liete A. Martins                          | Rua Professor Antonio Gomes, 135    | Centro Alves   | 53 242-3770                   | avrefrig@attemnet.com.br            |
|                    | Bagé  | Jesus Isnar Farias                        | Rua General Sampaio, 163            | Centro         | 53 242-8813                   | avrefrig@attemnet.com.br            |
|                    | Canoaas                                     | ARB do Brasil Ar Condicionado Refrig      | Rua Dr. Nelson Paim Terra, 63       | Rio Branco     | 51 472-0698                   | arbarcondicionado@bol.com.br        |
|                    | Caxias do Sul                               | Benhur Peças e Serv. Eletrod.             | Rua Ernesto Alves, 2407             | Pio X          | 54 223-4730                   | benhur@malbanet.com.br              |
|                    | Caxias do Sul                               | Hidromaster do Brasil Com. Repres. Ltda   | Av. Júlio de Castilhos, 3172        | São Pelegrino  | 54 225-3488                   | hidromaster@hidromaster.com.br      |
| Erechim            | Arivaldo Derks                              | Rua Itália, 645                           | Centro                              | 54 502-1108    | arivaldoderks@proviara.com.br |                                     |
| Guaporé            | Frigelmaq Comércio de Elet. Peças e Servs   | Rua Dr. João Manoel Pereira, 936          | Centro                              | 54 445-2320    | frigelmaq@omastertel.com.br   |                                     |
| Ijuí               | Nargil Peças e Serviços Ltda-ME.            | Av. Coronel Dico, 551                     | Centro                              | 55 3332-9550   | nargil@terra.com.br           |                                     |
| Novo Hamburgo      | Sinos Ar Cond. Ltda ( Klima Casa Ar )       | Av. 1º de Março, 531                      | Centro                              | 51 599-7868    | klima@sinos.net               |                                     |
| Novo Hamburgo      | AIRCOMPANY Climatizações Ltda               | Rua Ubatuba, 54                           | Rio Branco                          | 51 3065-4444   | aircompany@terra.com.br       |                                     |
| Passo Fundo        | Barizon - Refrig. E Cons.                   | Rua Independência, 1780                   | Centro                              | 54 312-1978    | barizon@annex.com.br          |                                     |
| Porto Alegre       | Antoniazzi & Novak. (Continental Ar)        | Av. Farrapos, 1143                        | Floresta                            | 51 3225-9166   | adrianoportobeno@hotmail.com  |                                     |
| Porto Alegre       | SPLIT SHOP Cond. Ar Ltda                    | Av. Ipiranga, 2727/8                      | Santana                             | 51 3217-4417   | split@splitshop.com.br        |                                     |
| Porto Alegre       | Excelência A T Com.Repr Serv (Consultbras)  | Av. Ceará, 1970                           | São Geraldo                         | 51 3242-0032   | excelencia.rz@terra.com.br    |                                     |
| Porto Alegre       | Frigelar Moto Refrigeração Ltda             | Av. Pernambuco, 2285                      | São Geraldo                         | 51 3314-8999   | frigelar@frigelar.com.br      |                                     |
| Porto Alegre       | Refrigeração Luzitana Ltda.                 | Rua Luzitana, 22                          | São João                            | 51 3343-1879   | luzitana@luzitana.com.br      |                                     |
| Porto Alegre       | ZEROGRAU Ind. Com. e Assist. Téc.Ltda       | Rua Mena Barreto, 301                     | Sta Maria Goretti                   | 51 3362-2477   | zerograu@zerograus.com.br     |                                     |
| Porto Alegre       | Refrigeração DUFFRIO Com. Importação        | Av. Sertório, 1.106                       | Navegantes                          | 51 3337-7555   | arsplit@duffrio.com.br        |                                     |
| Rio Grande         | MOTORMAQ Com. Representações                | Rua 24 de Maio, 523                       | Centro                              | 53 231-1871    | serv@motormaq.com.br          |                                     |
| Santa Cruz do Sul  | Serv Centro Com Peças e Serv Ltda           | Rua Sem. Pinheiro Machado, 1854           | Senai                               | 51 3713-3979   | palvo@centro.com.br           |                                     |
| Santa Maria        | Maq Tec Comércio e Serviços Ltda            | Rua Cel. Niederauer, 1274                 | Centro                              | 55 223-3000    | maqtcc@sm.terra.com.br        |                                     |
| Santana Livramento | A. C. Marques                               | Rua Manlia Chaves Peixoto, 170            | Vi Sila                             | 55 242-3038    | acmarques@v-expressa.com.br   |                                     |
| Taquara            | Free Serv Assistência Tec. Em Eletr.        | Rua Tristão Monteiro, 2535                | Centro                              | 51 542-1611    | freeserv@ctc.com.br           |                                     |
| Uruguaiana         | Aurea Eletro Refrigeração                   | Rua João Manoel, 2138                     | Bela Vista                          | 55 412-2949    | aurea@pampamet.com.br         |                                     |
| Vacaria            | Tecsul Peças e Serviços Eletrod. Ltda       | Rua Borges de Medeiros, 428               | Centro                              | 54 231-1544    | tecsub@netnet.com.br          |                                     |

| UF                   | CIDADE                                       | AUTORIZADA                                    | ENDEREÇO                         | BAIRRO          | FONE                                       | E-Mail                        |
|----------------------|--|---|----------------------------------|-----------------|--|-------------------------------|
| SC                   | Araguariá                                    | José Delonei Búrgio Rosso                     | Rua Rui Barbosa , 608            | Cidade Alta     | 48 522-0107                                | refpeter@anu.matrix.com.br    |
|                      | Balneário Camboriú                           | Altimaris Refrigeração Ltda                   | Rua 600 , 790                    | Centro          | 47 367-3139                                | altimaris@matrix.com.br       |
|                      | Blumenau                                     | Refrigeração Amazonas                         | Rua Amazonas, 2020               | Garcia          | 47 322-4149                                | amazonas@brznet.com.br        |
|                      | Canoinhas                                    | Rechetec Assistência Técnica Ltda.            | Rua Paula Pereira, 75            | Garcia          | 47 842-2911                                | rechetec@matrix.mo.com.br     |
|                      | Criciúma                                     | Fabris Com de Acess. Refrig                   | Rua João Pessoa, 711             | Centro          | 48 437-7700                                | fabrispc@gmail.com.br         |
|                      | Itajaí                                       | FRIGELAR Serviços Peças Refrig. Ltda.         | Rod. Osvaldo Reis, 760           | Fazenda         | 47 348-3236                                | vendas@frigelarserv.com.br    |
|                      | Joinville                                    | Elimar Refrigeração                           | Rua Tuíuti, 4210                 | Aventureiro     | 47 467-5291                                | elimar_refrigeracao@ig.com.br |
|                      | Joinville                                    | BARNI Refrigeração Com Pçs Ltda               | Rua São Paulo, 2395              | Floresta        | 47 436-1011                                | bami.joi@terra.com.br         |
|                      | Maíra  | Rechetec Assistência Técnica Ltda.            | Av. Cal José Severiano Maia, 501 | Centro          | 47 842-2911                                | rechetec@matrix.mo.com.br     |
|                      | São Bento do Sul                             | Rechetec Assistência Técnica Ltda.            | Rua Antônio Kaesemodel, 1774     | Oxford          | 47 842-2911                                | rechetec@matrix.mo.com.br     |
|                      | Videira                                      | Com de Artigos de Refrigeração Abdalla        | Rua Arlindo Mattos , 250         | Stá. Teresa     | 49 533-1168                                | abdalla@formatto.com.br       |
|                      | Aracaju                                      | Eletrapeças Aracaju Ltda.                     | Av. Beira Mar, 370               | 13 de Julho     | 79 214-0694                                | eletrapeças@bol.com.br        |
|                      | Aracaju                                      | Nesinho Comercio Repr. Ltda ME                | Rua Amazonas, 287                | Siqueira Campos | 79 3042-2612                               | nesinhocomercio@ig.com.br     |
|                      | Aracaju                                      | CONFRIO Empr. Técnicos Refrig                 | Rua Santa Catarina, 761          | Siqueira Campos | 79 241-4906                                | confrio@infonet.com.br        |
|                      | Americana                                    | Colterm Refrigeração Ltda                     | Rua das Imbuías, 564             | Jdím São Paulo  | 19 3406-7776                               | colterm@colterm.com.br        |
|                      | Americana                                    | American-Servi Comércio Eletrodomésticos Ltda | Rua 13 de maio, 178              | São Domingos    | 19 3461-1804                               | americanservi@bestway.com.br  |
|                      | Araçatuba                                    | Castravechi & Castravechi Ltda                | Rua Brasil, 331                  | São João        | 18 623-5434                                | castravechi@aol.com           |
|                      | Arujá  | AIR Shopping Com e Techn. Ltda                | Estr. Arujá a Itaquá, 1577 s/3b  | Arujaziho       | 11 4648-1622                               | airshopping@uol.com.br        |
|                      | Barretos                                     | Camargo & Garcia Ltda                         | Rua 14, 744                      | Centro          | 17 3322-5301                               | camargo@invetnet.com.br       |
|                      | Bauru  | Sermaq Pçs e Serv. Em Eletrodom. Ltda         | Rua Monsenhor Claro, 4-61        | Centro          | 14 3223-1291                               | sermaqcastec@uol.com.br       |
|                      | Bauru  | DLAR Eletro Técnica Ltda                      | Rua Agenor Meira, 3-49           | Centro          | 14 232-4754                                | dolar.blv@terra.com.br        |
|                      | Bauru  | Refriclínica Bauru Ltda                       | Rua Santo Antonio, 14-42         | Jdím B.Vista    | 14 232-4122                                | refriclinica@uol.com.br       |
|                      | Bauru  | Refrigeração H. C. Com. Pçs e Serv. Ltda.     | Av. Nações Unidas Norte, 2-41    | V. Seabra       | 17 222-4457                                | hc@adaptanet.com.br           |
| Campinas             | CITE Com e Instaladora Técn. Eletr.          | Av. Dr. Alberto Sarmento, 363                 | Bonfim                           | 19 3242-8177    | cite@mpcnet.com.br                         |                               |
| Campinas             | JOTEC Eletro Domestico Ltda.                 | Av. José Bonifácio, 285                       | Jdím Flamboyant                  | 19 3251-5900    | jotec@ig.com.br                            |                               |
| Campinas             | CAMP-LAR Serviços e Peças Ltda.              | Rua Dona Luiza de Gusmão, 207                 | V. Nogueira                      | 19 3256-6515    | camp lar@zaz.com.br                        |                               |
| Caraguatatuba        | Valdir Nunes G. Refrig ( Praia Service )     | Rua Mogi das Cruzes, 222                      | Centro                           | 12 3882-3044    | praiaeservice@uol.com.br                   |                               |
| Catanduva            | Cogema Peças e Serviços Ltda- ME             | Rua Maranhão, 1800                            | Centro                           | 17 522-6682     | claudino@catanduva.com.br                  |                               |
| Guararã              | Guaru Serv. Refrigeração Ltda.               | Rua do Estaleiro, 32                          | V. Lígia                         | 13 3358-1703    | guaruservi@miranet.com.br                  |                               |
| Itapetininga         | Hemiza Comércio de Peças e Serviços Ltda.    | Rua Padre Albuquerque, 648                    | Centro                           | 15 271-1246     | hemiza@ig.com.br                           |                               |
| Jauá                 | Refrilyne Refrigeração Ltda -ME              | Rua Quintino Bocaiuva, 1.054                  | Centro                           | 14 622-7930     | refrilyne@netsite.com.br                   |                               |
| Jundiá               | Gaby Wollenbuttel Serretello                 | Av. Fernando Arens, 1304                      | VI. Progresso                    | 11 4587-7900    | pipw@terra.com.br                          |                               |
| Lins                 | Serv-Lins Peças e Serv                       | Rua Osvaldo Cruz, 186                         | Centro                           | 14 3522-4432    | serv_lins@hotmail.com.br                   |                               |
| Marília              | A Friolar Comércio de Peças e Serviços Ltda  | Av. Sampaio Vidal, 935                        | Centro                           | 14 433-1955     | friolar@flash.tv.br                        |                               |
| Marília              | Refrimaq Comercial de Marília Ltda.          | Rua São Luiz, 369                             | Centro                           | 14 433-1318     | refrimaq@mii.zaz.com.br                    |                               |
| Mococa               | TERMOTEC Comercial Ltda                      | Rua Barão de Monte Santo, 1.067               | Centro                           | 19 3656-0695    | termotec@dglnet.com.br                     |                               |
| Mogi das Cruzes      | Jardim Comércio de Peças e Serviços Ltda.    | Av. Fernando Costa, 483                       | Centro                           | 11 4724-9495    | jardimcomercio@uol.com.br                  |                               |
| Osasco               | Ar-Frio - Ar-Cond. Com. Osasco Ltda.         | Av. Novo Osasco, 07                           | Jd Bussocaba                     | 11 3609-9000    | arrio.ac@ig.com.br                         |                               |
| Ouro Preto           | Ouirifrio Refrigeração Ltda                  | Rua dos Expedicionários, 1917                 | Jd. Matilde                      | 13 3245-757     | ouirifrio@uol.com.br                       |                               |
| Piracicaba           | TM Piracicaba Ar Cond. Ltda.                 | Av. Independência, 3169                       | Alémães                          | 19 3432-1001    | tm.ar@terra.com.br                         |                               |
| Piracicaba           | Refrítec Refrigeração Técnica Ltda.          | Rua Moraes Barros, 1809                       | B. Alto                          | 19 3433-6870    | refritec@refil.com.br                      |                               |
| Praia Grande         | Paixão de Santana & Santos Ltda.             | Av. Pres. Kennedy, 3454                       | V. Antártica                     | 13 3481-3272    | arkennedy@bol.com.br                       |                               |
| Pres. Prudente       | Refrison Refrig. Eletrônica Ltda             | Rua Major Felício Tarabay, 1233               | V. Nova                          | 11 281-7922     | refrison@refison.com.br                    |                               |
| Pres. Venceslau      | José Minello Pres. Venceslau-ME              | Rua Carlos Gomes, 274                         | Centro                           | 18 281-1752     | jrjell@pontalnet.com.br                    |                               |
| Registro             | Iodarmo Augusto ME                           | Rua Presidente Kennedy, 220                   | Centro                           | 13 3821-5401    | iodarmo@matrix.com.br                      |                               |
| Ribeirão Preto       | Aliados Ar Cond Coml Ltda ( Inojossa )       | Rua Valeriano Reis, 85                        | Pqde Rib Preto                   | 16 820-5305     | inojossa@uol.com.br                        |                               |
| Ribeirão Preto       | G.M.AR Condicionado ( Venancio Ar )          | Rua Genoveva Onofre Barban, 933               | Planalto Verde                   | 16 839-0381     | gmarvenancio@ig.com.br                     |                               |
| Rio Claro            | José Geraldo Togni ME (Refrítec)             | Rua 5, 1491                                   | Centro                           | 19 3524-2295    | refritec@claretianas.com.br                |                               |
| S. José do Rio Preto | BMC Com. Servs Refrig. Eletr. Ltda           | Rua Osvaldo Aranha, 880                       | P. Industrial                    | 17 232-7328     | bmcrc@terra.com.br                         |                               |
| S. José dos Campos   | MASI-PH Refrigeração e Com. Ltda.            | Rua Santa Branca, 147                         | V. Acacias                       | 12 3941-1060    | masi-ph@masi-ph.com.br                     |                               |
| S. José dos Campos   | J.L. Manutenção Prev. Instalações Ltda.      | Rua Con. José Franc. Monteiro, 135            | V. Bandeirantes                  | 12 3941-8244    | jlarccondicionado@ig.com.br                |                               |
| Santos               | SERV-GEL Com. Peças Servs Ltda               | Pça José Domingues Martins, 07                | Ponta Praia                      | 13 3227-5665    | serv-gel@ig.com.br                         |                               |
| Santos               | Sônia Margarete Souza Refr (Tecnocomponent)  | Rua Julio Conceição, 83                       | V. Mathias                       | 13 3222-1850    | tecnocomponent@ig.com.br                   |                               |
| S. Bernardo Campo    | Saberpeça Com de Peças e Prod.               | Rua Marechal Deodoro, 2520                    | Centro                           | 11 4339-3000    | saberpeca@dialdata.com.br                  |                               |
| S. Bernardo Campo    | US 4 Com e Serv. Ar-Condicionado Ltda.       | Rua Lisboa, 54                                | V. Luzitânia                     | 11 4123-2520    | administrativo@us-4ar.com.br               |                               |
| São Carlos           | Arco São Carlos Ar Condicionado Ltda.        | Av. das Orquídeas, 50                         | Cidade Jardim                    | 16 261-5200     | arco@arco.com.br                           |                               |
| São Paulo            | SAC Ar Condicionado (SOFRIO)                 | Rua Taquari, 1.272                            | Mooça                            | 11 291-2255     | manutencao@sociofrio.com.br                |                               |
| São Paulo            | AVC Coml. Eletrodomésticos Ltda.             | Rua Ribeiro de Lima, 354/358                  | Bom Retiro                       | 11 228-8986     | sac@igplaza.com.br                         |                               |
| São Paulo            | STR Coml Ltda.                               | Rua Barão de Campinas, 690                    | Campos Eliseos                   | 11 3334-2000    | garantia@strarcondicionado.com.br          |                               |
| São Paulo            | Sistema Ar-Condicionado Ltda.                | Rua Estevão Lopes, 49 C/Jo 204                | Butantã                          | 11 3819-6658    | sistemasplr@uol.com.br                     |                               |
| São Paulo            | Konar Com. e Man. Cond. Ar Ltda.             | Rua Elói Pontes, 46                           | Jd. Colonial                     | 11 5661-6777    | konar@ensino.net                           |                               |
| São Paulo            | Peças Serviços Metroserv Ltda.               | Rua Maestro Cardim, 1260                      | Paraíso                          | 11 3282-9455    | metroserv@bol.com.br                       |                               |
| São Paulo            | Free-Maq Peças e Serviços Ltda.              | Rua Carlos Vican, 273                         | Pompeia                          | 11 3871-2128    | freemaq@uol.com.br                         |                               |
| São Paulo            | Sam Serv Peças e Serviços Ltda.              | Av. Adolfo Pinheiro, 926                      | Santo Amaro                      | 11 5521-9799    | samserv@uol.com.br                         |                               |
| São Paulo            | Mundial Service Comercio Ltda.               | Rua Maria Carlota, 275                        | V. Esperança                     | 11 6958-8642    | mundial.service@uol.com.br                 |                               |
| São Paulo            | IAS International Air Supply Servs           | Rua Marieta da Silva, 184                     | Vila Guilherme                   | 11 8909-1822    | iasarcondicionado@iasarcondicionado.com.br |                               |
| São Paulo            | ADM Coml e Distrib. Ltda (A Dias)            | Rua Tito, 1609                                | VI Augusto                       | 11 3649-4025    | pnetto@yahoo.com.br                        |                               |
| São Paulo            | Sertec Servs Técnicos (P A Anaya)            | Alameda Glete, 908/910                        | Campos Eliseos                   | 11 3337-6640    | refrimec@paanaya.com.br                    |                               |
| São Sebastião        | Litoral Serviços Refrigeração Ltda           | Rua Parã, 104                                 | Centro                           | 12 3892-2091    | litoralserv@uol.com.br                     |                               |
| Sorocaba             | Refrimec Refrigeração e Manut. Elettrica.    | Av. São Paulo , 1677                          | Arvore Grande                    | 15 227-8855     | refrimec.manut@uol.com.br                  |                               |
| Sorocaba             | Brisa Pçs e Serviços Ltda.                   | Rua Aparecida, 491/493                        | V. Santana                       | 15 231-7493     | brisa@brisa-ar.com.br                      |                               |
| Votuporanga          | Refrifar Comercio e Assistência Técnica Ltda | Rua São Paulo, 644                            | Centro                           | 17 3421-1103    | refrifar@zaz.com.br                        |                               |
| TO                   | Araguatana                                   | Ponto Certo Com. de Prod. Metalurgicos        | R. Primeiro de Janeiro, 1518     | Centro          | 63 414-4210                                | pontocertoefrig@uol.com.br    |

## Condicionadores de Ar

### Garantia Contratual

A LG Electronics da Amazônia Ltda., através de sua Rede de Serviços Autorizados, oferece ao usuário deste produto os serviços de Assistência Técnica para substituição de componentes ou para a realização de obra necessária para reparos de eventuais defeitos, devidamente constatados como sendo de natureza de garantia, por um período de 01 (um) ano para todo equipamento e compressor, incluindo o período de garantia legal de 90 (noventa) dias, a contar da data de emissão da nota fiscal de compra pelo primeiro proprietário, desde que o mesmo esteja acompanhado das condições descritas no manual do usuário que acompanha o produto e, somente em T

Para a obtenção dos serviços de Assistência Técnica, o usuário deverá apresentar a Nota Fiscal de compra original e o Manual do Usuário do produto. O usuário deverá dirigir-se a uma das lojas da Rede de Serviços Autorizados, para obter o atendimento necessário.

Os serviços de Assistência Técnica são prestados sob a responsabilidade da Rede de Serviços Autorizados, sendo que a LG Electronics não se responsabiliza por danos materiais ou morais decorrentes de qualquer natureza, decorrentes do uso do produto, bem como por danos decorrentes de acidentes, uso indevido ou negligência do usuário.

Os serviços de Assistência Técnica são prestados sob a responsabilidade da Rede de Serviços Autorizados, sendo que a LG Electronics não se responsabiliza por danos materiais ou morais decorrentes de qualquer natureza, decorrentes do uso do produto, bem como por danos decorrentes de acidentes, uso indevido ou negligência do usuário.

Os serviços de Assistência Técnica são prestados sob a responsabilidade da Rede de Serviços Autorizados, sendo que a LG Electronics não se responsabiliza por danos materiais ou morais decorrentes de qualquer natureza, decorrentes do uso do produto, bem como por danos decorrentes de acidentes, uso indevido ou negligência do usuário.

Os serviços de Assistência Técnica são prestados sob a responsabilidade da Rede de Serviços Autorizados, sendo que a LG Electronics não se responsabiliza por danos materiais ou morais decorrentes de qualquer natureza, decorrentes do uso do produto, bem como por danos decorrentes de acidentes, uso indevido ou negligência do usuário.

Os serviços de Assistência Técnica são prestados sob a responsabilidade da Rede de Serviços Autorizados, sendo que a LG Electronics não se responsabiliza por danos materiais ou morais decorrentes de qualquer natureza, decorrentes do uso do produto, bem como por danos decorrentes de acidentes, uso indevido ou negligência do usuário.

Os serviços de Assistência Técnica são prestados sob a responsabilidade da Rede de Serviços Autorizados, sendo que a LG Electronics não se responsabiliza por danos materiais ou morais decorrentes de qualquer natureza, decorrentes do uso do produto, bem como por danos decorrentes de acidentes, uso indevido ou negligência do usuário.

Os serviços de Assistência Técnica são prestados sob a responsabilidade da Rede de Serviços Autorizados, sendo que a LG Electronics não se responsabiliza por danos materiais ou morais decorrentes de qualquer natureza, decorrentes do uso do produto, bem como por danos decorrentes de acidentes, uso indevido ou negligência do usuário.

Os serviços de Assistência Técnica são prestados sob a responsabilidade da Rede de Serviços Autorizados, sendo que a LG Electronics não se responsabiliza por danos materiais ou morais decorrentes de qualquer natureza, decorrentes do uso do produto, bem como por danos decorrentes de acidentes, uso indevido ou negligência do usuário.

Os serviços de Assistência Técnica são prestados sob a responsabilidade da Rede de Serviços Autorizados, sendo que a LG Electronics não se responsabiliza por danos materiais ou morais decorrentes de qualquer natureza, decorrentes do uso do produto, bem como por danos decorrentes de acidentes, uso indevido ou negligência do usuário.

**Central de Atendimento ao Consumidor 0800-707-5454 (Ligação Gratuita)**



## Meio-Ambiente :

*Você também deve cuidar!*

A LG Electronics da Amazônia, preocupada com o meio-ambiente, têm o compromisso em promover o aprimoramento contínuo do desempenho ambiental, procurando desenvolver produtos com o máximo de materiais recicláveis e também conta com a consciência ambiental de todos os seus clientes para destinar esses materiais de forma adequada. **Siga as dicas abaixo e colabore com o meio-ambiente:**

### ● Manuais e Embalagens :



Os materiais utilizados nas embalagens(Manuais em geral, caixas de papelão, plásticos, metálicos, sacos e calços de EPS(isopor)) dos produtos LG, são 100% recicláveis. **Procure fazer esse descarte preferencialmente destinando a recicladores especializados.**

### ● Pilhas e Baterias :



As pilhas e Baterias fornecidas com o produto LG atendem a resolução do Conama(Conselho Nacional do Meio-ambiente) n° 257 de 07/1999 e 263 de 11/1999,por isso **as mesmas podem ser descartadas direto no lixo doméstico.**

### ● Produto :



Para obter o máximo de aproveitamento dos materiais recicláveis e destinar corretamente materiais perigosos de nossos produtos( compressor ), no fim de sua vida útil, **encaminhe-os às companhias especializadas em reciclagens.**

***Não queime-os e nem jogue-os em lixo doméstico!***



 LG Electronics da Amazônia Ltda.

<http://www.lge.com.br>

P/No.: 3828A20877F

Impresso no Brasil

Depois de lêr este manual, mantenha-o em um lugar acessível para futura referência.