



## DVD-ПРОГРАВАЧ КАРАОКЕ

### ІНСТРУКЦІЯ З ЕКСПЛУАТАЦІЇ

МОДЕЛЬ : DKS-6100Q (DKS-6100)

DKS-6100BQ (DKS-6100B)



Будь ласка, уважно вивчіть цю інструкцію перед тим, як увімкнути систему.

Тримайте інструкцію поруч для подальших довідок.

Інтернет адреса: <http://ua.lge.com>  
Інформаційна служба LG: (380-44) 490-7777  
Безкоштовна інформаційна лінія: 8-800-303-0000

## Правила безпеки



### УВАГА

не відкривати ризик ураження електричним струмом



**УВАГА:** ЩОБ ЗНИЗИТИ РИЗИК ЕЛЕКТРИЧНОГО УДАРУ НЕ ЗНИМАЙТЕ КОРПУС (ЗАДНЮ СТІНКУ) КОРИСТУВАЧАМ НЕ ДОЗВОЛЯЄТЬСЯ ПРОВІДИТИ СЕРВІС ВНУТРІШНІХ ЧАСТИН ЗВЕРТАЙТЕСЬ ДО КВАЛІФІКОВАНИХ СПЕЦІАЛІСТІВ.



Цей знак блискавки зі стрілкою на кінці всередині рівностороннього трикутника використовується для попередження користувача про присутність неізолюваної небезпечної напруги всередині корпусу виробу, величина якої може бути досить високою, щоб викликати ураження електричним струмом.



Знак оклику всередині рівностороннього трикутника використовується для попередження користувача про наявність важливих інструкцій з експлуатації та обслуговування (догляду) у літературі, що поставляється разом з устаткуванням.

**ПОПЕРЕДЖЕННЯ:** ДЛЯ ЗМЕНШЕННЯ НЕБЕЗПЕКИ ВИНИКНЕННЯ ПОЖЕЖИ, УРАЖЕННЯ ЕЛЕКТРИЧНИМ СТРУМОМ ЧИ УШКОДЖЕННЯ ВИРОБУ, УНИКАЙТЕ ПОПАДАННЯ НА ЦЕЙ АПАРАТ ДОЩУ ТА ВОЛОГИ.

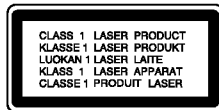

### УВАГА:

У цьому цифровому програвачі використовується лазерна система.

Для забезпечення належної експлуатації цього пристрою, будь ласка, прочитайте уважно цю інструкцію до кінця, та зберігайте цей poradnik для подальших довідок. За обслуговуванням зверніться до авторизованого сервісного центру.

Використання органів керування або регулювання чи виконання процедур Відмінних від зазначених в цій інструкції, може призвести до небезпечної радіоактивного випромінювання.

Щоб уникнути прямого попадання лазерного променя, не намагайтесь відкрити корпус. видиме лазерне випромінювання. **НЕ ДИВІТЬСЯ НА ПРОМІНЬ.**

**УВАГА:** Уникайте попадання води, крапель або бризок на пристрій, а також не ставте на пристрій предмети заповнені рідиною, наприклад, вази.

### ЗАСТЕРЕЖЕННЯ щодо Шнуру Живлення

**Більшість устаткувань рекомендовано підключати до окремої мережі;**

Тобто, до однієї штепсельної розетки приєднується тільки один пристрій. Розетка не повинна мати додаткових підключень або розгалужень. Уважно перечитайте сторінку зі специфікацією цієї інструкції.

Не перевантажуйте штепсельні розетки. Перевантажені незакріплені або ушкоджені штепсельні розетки, подовжувачі, зношені шнури живлення, та ушкоджені або тріснута ізоляція на дротах дуже небезпечні. Жодна з цих умов може призвести до ураження електричним струмом або пожежі. Час від часу перевіряйте шнур живлення Вашого пристрою, та якщо його вигляд указує на пошкодження або псування, від'єднайте його, припиніть використання виробу та замініть такий шнур новим звернувшись до авторизованого сервісного центру.

Захистіть мережний шнур від фізичного або механічного ушкодження, такого як сплітання, згинання, затискання, передавлювання дверима та затоптування ногами. Приділяйте особливу увагу електричним з'єднувачам, розеткам, та місцю де шнур виходить з виробу.



### Утилізація старого пристрою

1. Коли на пристрої є знак перекресленого сміттевого баку на колесах, це означає, що цей виріб підпадає під дію Європейської Директиви „European Directive 2002/96/EC”.
2. Всі електричні вироби потрібно утилізувати не через звичайні муніципальні смітники, а через спеціальні місця, визначені державою або місцевою владою.
3. Належна утилізація Вашого старого пристрою допоможе запобіганню потенційним негативним явищам для навколишнього середовища та здоров'я людей
4. За більш детальною інформацією щодо утилізації старого пристрою звертайтеся до місцевої влади або крамниці, де Ви придбали пристрій.

## Зміст

### ВСТУП

Правила безпеки	2
Зміст	3
Перед використанням	4-5
Диски для відтворення	4
Примітки щодо дисків	4-5
Застереження	5
Про символи	5
Функції	5
Передня панель/Задня стінка	6
Пульт дистанційного управління	7

### Підготовка

Підключення	8-9
Підключення до телевізору	8
Підключення додаткових пристроїв	9
Перед використанням	10-15
Міні глосарій аудіо режимів	10
Режим звуку	10
Загальний опис	11
Екранне меню	11
Початкові настройки	12-15
• Загальна робота з меню	12
• LANGUAGE (Мова)	12
• DISPLAY (Дисплей)	12
• AUDIO (Аудіо)	13
• LOCK (Замок від дітей)	14
• OTHERS (Інше)	15

### Функціонування



Користування DVD та Video CD	15-17
Відтворення DVD або відео диску	15
Загальні функції	16-17
• Перехід до іншого РОЗДІЛУ	16
• Перехід до іншого ЗАГОЛОВКУ/ТРЕКУ	16
• Пошук	16
• Нерухоме зображення та покадровий перегляд	16
• Уповільнене програвання	16
• Повтор	16
• Повтор A-B	16
• Пошук за часом відтворення	16
Додаткові функції DVD	17
• Меню розділів	17
• Меню диска	17
• Зміна мови звуку	17
• Зміна аудіо каналу	17
• Субтитри	17

Використання Аудіо та MP3/WMA дисків	18
Відтворення аудіо дисків або дисків MP3/WMA	18
• Пауза	18
• Перехід до іншого Треку	18
• Повтор треку/диску/вимкнено	18
• Пошук	18
Використання JPEG дисків	19
Перегляд диску JPEG	19
• ПОКАЗ СЛАЙДІВ	19
• ПЕРЕХІД ДО ІНШОГО ФАЙЛУ	19
• НЕРУХОМА КАРТИНКА	19
Запрограмоване відтворення	20
• ПОВТОР ЗАПРОГРАМОВАНИХ ТРЕКІВ	20
• Видалення треку зі запрограмованого списку	20
• Видалення всього запрограмованого списку	20
Використання дисків DivX	21
Користування КАРАОКЕ	22-26
Основи користування КАРАОКЕ	22
Додаткові можливості КАРАОКЕ	22-23
МЕНЮ програвання Караоке	23-26
• Установки	23
• Список композицій	24-25
• ДОВІЛЬНИЙ ВИБІР	26
• ЗМАГАННЯ	26

### Довідник



КОДИ МОВ	27
КОДИ КРАЇН	27
Можливі способи усунення неполадок/Технічні характеристики	

### Про символи в інструкції

-  Указує на небезпеку що може привести до ушкодження самого пристрою або іншої матеріальної шкоди.
-  Указує на спеціальні можливості функціонування цього пристрою.
-  Указує на поради та підказки для полегшення роботи з пристроєм.

## Перед використанням

### Диски для відтворення

	DVD (Диск 8 см / 12 см)
	Відео диск (VCD) (Диск 8 см / 12 см)
	Аудіо диск (Диск 8 см / 12 см)

Крім цього, цей пристрій може відтворювати диски DVD-RW, DVD+RW, SVCD та CD-R або CD-RW, що містять музику, файли MP3, WMA, JPEG або DivX.

### Примітки

- У залежності від стану записуючого устаткування або самого CD-R/RW (чи DVD±R/RW) диску, пристрій може не відтворювати деякі CD-R/RW (чи DVD±R/RW) диски.
- Не приклеюйте наклейок або етикеток до будь-якої сторони диску (типульної сторони або сторони відтворення).
- Не використовуйте компакт-диски неправильної форми (наприклад, восьмикутні диски або вироблені у формі серця). Це може призвести до несправностей.

### Примітки щодо дисків DVD та відео дисків

Деякі операції відтворення дисків DVD та відео дисків можуть бути навмисно заблоковані виробниками дисків. Цей пристрій відтворює диски DVD та відео диски відповідно до вмісту диска, що розроблено виробником, деякі можливості відтворення пристрою можуть бути недоступними або деякі інші функції можуть бути додані. Зверніться до інструкцій, що поставляються разом з диском DVD та відео диском. Деякі диски DVD, що вироблені для комерційних цілей, можуть не відтворюватись на цьому пристрої.

### Регіональний код DVD-програвача та дисків DVD

Цей DVD-програвач розроблено та виготовлено для відтворення дисків DVD із матеріалом, що закодований для регіону «5». Код регіону на етикетках деяких дисків DVD вказує, на апараті якого типу можна відтворювати ці диски. На цьому апараті можна програвати лише диски DVD із позначками «5» або «ALL». При спробі відтворення дисків інших типів на екрані телевізора з'явиться повідомлення "Check Regional Code" (перевірте регіональний код). На деяких дисках DVD етикетка з кодом може бути відсутня, хоча їх відтворення неможливе внаслідок місцевих обмежень.



### Примітка щодо дисків з режимом DTS

При відтворенні дисків з режимом DTS, можна чути звук надмірної гучності із звукового аналогового стерео виходу. Для уникнення можливого uszkodження аудіо системи, зробіть гучність меншою перед відтворенням таких дисків, помірно регулюйте гучність, та тримайте рівень гучності низьким. Для того щоб скористатись перевагами відтворення DTS Digital Surround™, необхідно під'єднати зовнішню систему DTS Digital Surround™ 5.1 до цифрового виходу пристрою.



### Терміни, що пов'язані з дисками

#### Розділ (тільки DVD)

Основний вміст фільму або супроводжуючий вміст або додатковий вміст, або музичний альбом. Кожному розділу призначено номер, що дозволяє легко його знайти.

#### Заголовок (тільки DVD)

Відрізки картини або музичного твору, що менші за розділи. Розділ складається з одного або декількох заголовків. Кожному заголовку призначено номер заголовку, що дозволяє знайти необхідний заголовок. В залежності від диску, заголовки можуть бути не записані.

#### Доріжка (тільки відео та аудіо компакт-диски)

Частина зображення або музичної п'єси на відео або аудіо компакт-диску. Кожній доріжці присвоєно номер для забезпечення можливості її пошуку.

#### Сцена

На відео диску з функціями PBC (контроль відтворення), зображення, що рухаються або не рухаються поділені на відрізки, що називаються "Сцени". Кожна сцена відображається на екрані меню та їй призначено номер сцени, що дозволяє знайти необхідний відрізок. Сцена складається з одного або декількох треків.

### Типи відео дисків

Існує два типи відео дисків:

#### Відео диски з режимом PBC (Версія 2.0)

Функції PBC (контроль відтворення) дозволяють працювати з системою за допомогою меню, функцій пошуку, або операцій, подібних до операцій на комп'ютері. Більше того, можна відтворювати нерухомі зображення високої роздільної здатності, якщо вони є на диску.

#### Відео диски без режиму PBC (Версія 1.1)

Операції з такими дисками подібні до операцій з аудіо дисками, зображення на таких дисках відтворюється так як і звук, але в них нема функції PBC.

### Примітки щодо дисків

#### Робота з дисками

Не торкайтесь сторони диска де було проведено запис. Тримайте диск за краї, так щоб пальці не торкались його поверхні.

Ніколи не наклеюйте папір чи шлівку на диск.



#### Зберігання Дисків

Після відтворення, зберігайте диск у його коробці. Не піддавайте диск дії прямих сонячних променів чи джерела тепла та ніколи не залишайте його в автомобілі на сонці.

## Перед використанням (Продовження)

### Чищення дисків

Відбитки пальців та пил на поверхні диску приводять до погіршення якості зображення та звуку. Перед програвання протріть диск чистою серветкою. Протирайте диск у напрямку від центру до країв.



Не використовуйте сильні розчинники такі, як алкоголь, бензин, засоби, спеціально не пристосовані для чищення, чи антистатичні засоби призначені для старих вінілових платівок.

### Застереження

#### Користування пристроєм

##### При перевезенні

Оригінальна картонна коробка та пакувальні матеріали, що поставлялись з пристроєм, можуть знадобитись. Для максимального захисту, перепакуйте пристрій як його було запаковано виробником.

##### При підключенні

При відтворенні можуть створюватись перешкоди картинці або звуку неподалік розташованого телевізора, відеомагнітофона або радіо. В такому випадку розташуйте пристрій подаль від телевізора, відеомагнітофона або радіо або вимкніть пристрій після видалення диску.

##### Щоб зовнішні поверхні залишалися чистими

Не використовуйте біля пристрою летючі речовини, такі як аерозолі від комах. Не залишайте гумові або пластикові вироби в контакт з пристроєм на довгий час. Вони залишають сліди на поверхні.

### Чищення пристрою

#### Чищення корпусу

Використовуйте м'яку, суху тканину. Якщо поверхні дуже забруднені, скористайтесь м'якою тканиною ледь зволоженою легким розчином миючого засобу. Не використовуйте сильні розчинники, такі як, алкоголь, бензин або розріджувач для фарби, вони можуть ушкодити поверхню пристрою.

#### Для отримання чіткого зображення

DVD/CD Ресивер – дуже технологічний та точний прилад. Якщо оптичні механізми або частини приводу диску ресиверу забруднені або зношені, якість зображення буде низькою. Рекомендовано впроваджувати регулярний догляд та сервіс через кожні 1000 годин використання. (Це залежить від умов використання.) Зверніться до найближчого сервісного центру за консультацією.

### Про символи

#### Про відображення символу

Під час роботи, символ “ ” може з'явитись на Вашому телевізорі. Це означає, що функція, що описана в даній інструкції, не доступна на даному конкретному диску.

#### Про символи дисків у цій інструкції

Розділ, заголовок якого має один із цих символів, має відношення тільки до даного типу диску.

- DVD
- Відео CD (відео компакт-диск)
- Аудіо диски.
- MP3 диск.
- WMA диск.
- JPEG диск.
- DivX диск.

### Функції

#### Вибір системи

Вам потрібно вибрати тип системи, відповідний системі вашого телевізора. Якщо на дисплеї горить індикатор «NO DISC», натисніть кнопку ПАУЗА/ШАГ (II/P/STEP) на передній панелі та тримайте її не менше 5 секунд для вибору системи (PAL, NTSC, або AUTO).

- Коли вибрана система не сумісна з телевізором, не буде відображатись нормальне кольорове зображення.

**AUTO:** Виберіть якщо DVD/CD Ресивер підключено до мультисистемного телевізора.

**NTSC:** Виберіть коли DVD/CD Ресивер підключено до телевізора системи NTSC.

**PAL:** Виберіть коли DVD/CD Ресивер підключено до телевізора системи PAL.

#### Пам'ять останньої установки

Цей програвач запам'ятовує установки користувача для останнього диску, що програвався. Установки залишаються в пам'яті навіть якщо Ви витягнете диск із програвача та вимкнете його. Якщо Ви вставите диск, для якого збереглися настройки, автоматично здійснюється перехід до останньої точки перегляду, на якій Ви зупинились в останній раз.

#### Примітки

- Настройки зберігаються в пам'яті для використання в будь-який час.
- Цей програвач не запам'ятовує установки диску, якщо ви вимикали апарат до того, як почати програвання.

#### Хранитель экрана (заставка)

Якщо ви залишите програвач у режимі STOP, приблизно через 5 хвилин на екрані з'явиться заставка. Приблизно через 5 хвилин роботи заставки апарат автоматично вимкнеться.

## Передня панель/Задня стінка

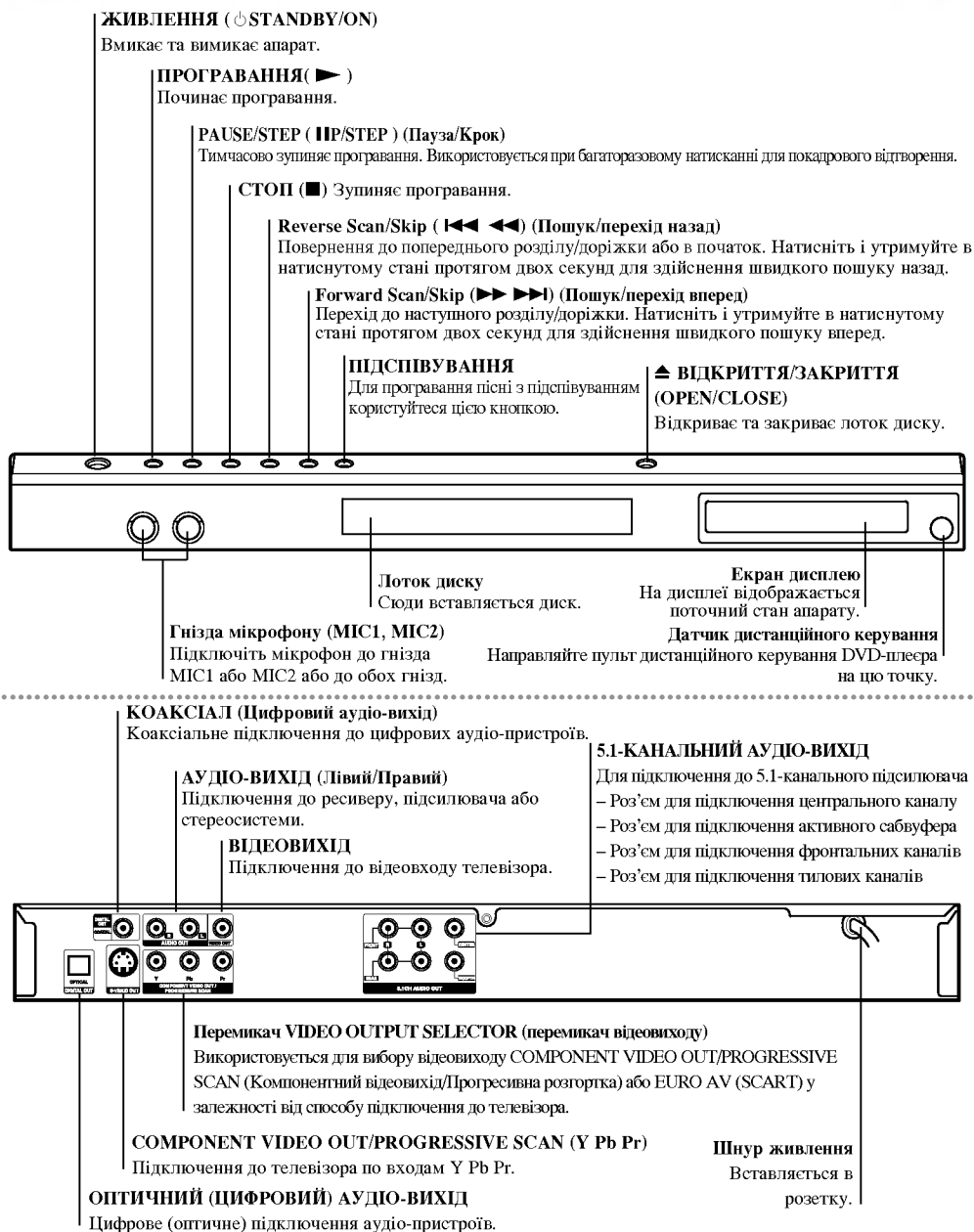

Не торкайтесь внутрішніх елементів роз'ємів на задній панелі. Електростатичний розряд може привести до пошкодження апарату.

## Пульт дистанційного управління

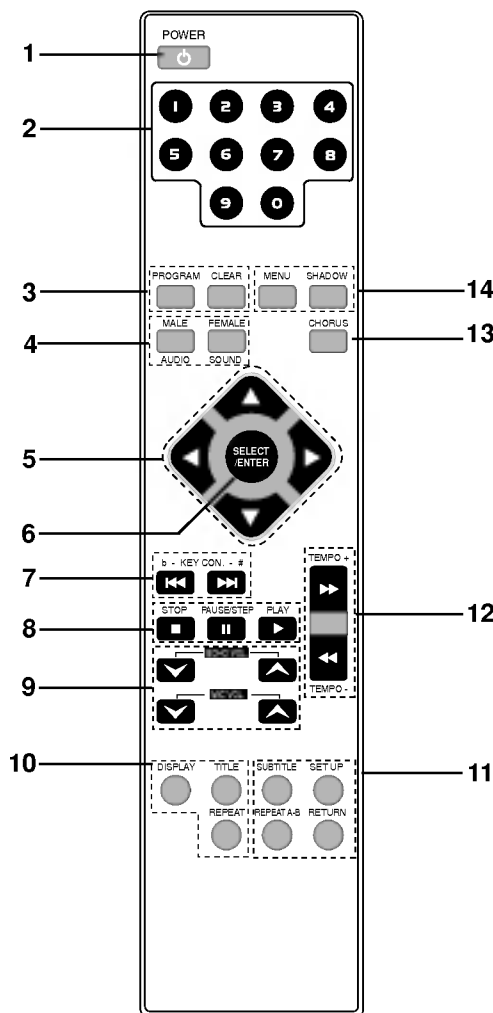

1. Кнопка Живлення (POWER)
2. Цифрові кнопки (0-9)
3. • Кнопка ПРОГРАМА (PROGRAM)  
• Кнопка CLEAR
4. • Кнопка АУДІО (AUDIO)  
• Кнопка ЧОЛОВІЧИЙ (MALE)  
• Кнопка ЗВУК (SOUND)  
• Кнопка ЖІНОЧИЙ (FEMALE)
5. Кнопки стрілок (▲ / ♥ / ◀ / ▶)  
(Для вибору пунктів на екрані меню пристрою, на екрані меню TITLE та MENU.)
6. Кнопка ВИБІР/ВВІД (SELECT/ENTER)
7. Кнопки ВИБІР ТОНАЛЬНОСТІ (b/#)
8. • Кнопка СТОП (■)  
• Кнопка ПАУЗА (PAUSE(II)/КРОК (STEP))  
• Кнопка ПРОГРАВАННЯ (PLAY) (▶)
9. • Кнопки регулювання гучності функції ЛУНА (ECHO VOL. ▼/▲)  
• Кнопки регулювання гучності мікрофону (MIC VOL. ▼/▲)
10. • Кнопка ДИСПЛЕЙ (DISPLAY)  
• Кнопка ЗАГОЛОВОК (TITLE)  
• Кнопка ПОВТОР (REPEAT)
11. • Кнопка ЧАСТИНА (SUBTITLE)  
• Кнопка УСТАНОВКИ (SET UP)  
• Кнопка ПОВТОР А-В (REPEAT A-B)  
• Кнопка ПОВЕРНЕННЯ (RETURN)
12. Кнопки ТЕМП ТЕМПО(-/+)
13. Кнопка ПІДСПІВУВАННЯ (CHORUS)  
(При програванні пісні з підспівуванням користуйтеся цією кнопкою.)
14. • Кнопка МЕНЮ (MENU)  
• Кнопка ТІНЬ (SHADOW)

ВСТУП

### Робоча відстань пульта дистанційного управління (ПДУ)

Спрямуйте ПДУ на сенсор дистанційного управління та натисніть кнопки.

- **Дистанція:** Біля 23 футів (7 м) від сенсору ПДУ
- **Кут:** Біля 30° в будь-якому напрямку від сенсору на передній панелі

### Встановлення батарейок в ПДУ

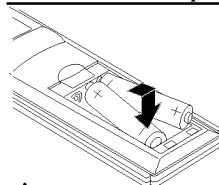

Зніміть захисну кришку на зворотній стороні ПДУ, та вставте дві батарейки R03 (розмір AAA) відповідно до + та - їх полярності

### ⚠ Застереження

Не використовуйте старі батарейки разом з новими. Не використовуйте разом різні типи батарейок (звичайні, лужні тощо).

## Підключення

### Підказки

- У залежності від телевізора та іншого обладнання існує декілька способів підключення апарату. Скористайтеся одним зі способів підключення, що описані нижче.
- Для найбільш оптимального підключення при необхідності зверніться до інструкцій по експлуатації вашого телевізора, відеомагнітофона, стереосистеми або іншого пристрою.
- Для забезпечення найкращої якості відтворення звуку підключіть до роз'ємів AUDIO OUT апарату аудіо-входи підсилювача, ресивера, стерео або аудіо/відео пристрою. Див. розділ «Підключення додаткових пристроїв» на сторінці 9.

### Обережно

- Переконайтеся, що DVD-програвач підключений до телевізора напряму. Налаштуйте телевізор на відповідний вхідний відео канал.
- Не підключайте роз'єми AUDIO OUT на DVD-програвачі до мікрофонних входів (на запис) вашої аудіо-системи.
- Не підключайте DVD-програвач через відеомагнітофон. Цифрове зображення може бути зіпсоване системою захисту проти копіювання.

## Підключення до телевізору

- Зробіть одне з наступних підключень у залежності від можливостей наявних пристроїв.

### Підключення композитного відео

- 1 З'єднайте роз'єм VIDEO OUT на DVD-програвачі з відеовходом на телевізорі за допомогою відео-кабелю (V).
- 2 З'єднайте лівий та правий вихідні роз'єми AUDIO OUT на DVD-програвачі з лівим та правим вхідними звуковими роз'ємами (AUDIO LEFT/RIGHT IN) на телевізорі (A) за допомогою аудіо-кабелів.

### Підключення S-Video

- 1 З'єднайте вихідний роз'єм S-VIDEO OUT на DVD-програвачі із роз'ємом S-VIDEO IN на телевізорі за допомогою кабелю S-Video (S).
- 2 З'єднайте лівий та правий вихідні роз'єми AUDIO OUT на DVD-програвачі із лівим та правим вхідними звуковими роз'ємами на телевізорі (A) за допомогою аудіо-кабелів.

### Підключення компонентного відео (Color Stream®)

- 1 З'єднайте вихідні роз'єми COMPONENT VIDEO OUT/ PROGRESSIVE SCAN на DVD-програвачі із відповідними вхідними роз'ємами на телевізорі за допомогою кабелю Y Pb Pr (C).
- 2 З'єднайте лівий та правий вихідні роз'єми AUDIO OUT на DVD-програвачі із лівим та правим вхідними звуковими роз'ємами на телевізорі (A) за допомогою аудіо-кабелів.

### Підключення сигналу із прогресивною розгорткою (ColorStream® pro)

- Якщо ваш телевізор підтримує систему високої чіткості або цифровий сигнал, ви можете отримати найвищу чіткість відео шляхом підключення DVD-програвача через прогресивний вихід.
- Якщо ваш телевізор не підтримує прогресивну розгортку, підключення DVD-програвача через прогресивний відеовихід приведе до псування зображення.

**1** З'єднайте вихідні роз'єми COMPONENT VIDEO OUT/ PROGRESSIVE SCAN на апараті із відповідними вхідними роз'ємами на телевізорі за допомогою додаткового кабелю Y Pb Pr (C).

**2** З'єднайте лівий та правий вихідні роз'єми AUDIO OUT на DVD-програвачі із лівим та правим вхідними звуковими роз'ємами на телевізорі (A) за допомогою аудіо-кабелів.

### Примітки

- Переключіть режим Progressive у положення ВКЛ. у меню налаштувань для ввімкнення режиму прогресивної розгортки, див. стор. 12.
- Режим прогресивної розгортки не буде працювати при аналоговому підключенні (жовтий роз'єм VIDEO OUT).

Задня панель телевізора

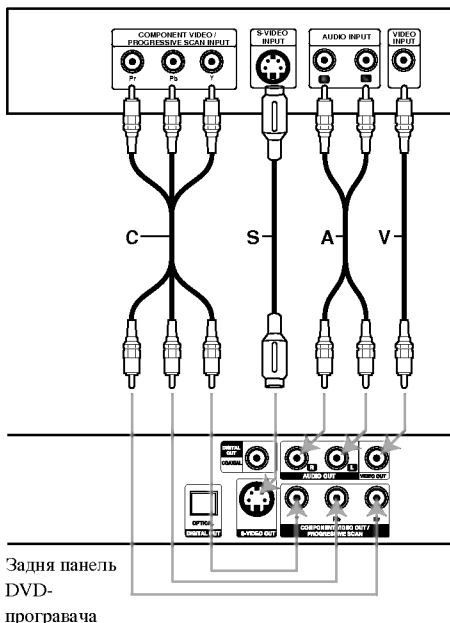



## Підключення

### Підключення додаткових пристроїв

#### Підключення до двоканального аналогового стерео підсилювача або підсилювача з Dolby Pro Logic II/ Pro Logic

З'єднайте лівий та правий аудіо-виходи AUDIO OUT апарату з лівим та правим аудіо-входами підсилювача, ресивера або стереосистеми за допомогою аудіо-кабелів (A).

#### Підключення до двоканального цифрового стерео підсилювача (PCM) або до аудіо/відео ресивера з багатоканальним декодером (Dolby Digital™, MPEG 2, або DTS)

З'єднайте один із цифрових виходів DIGITAL AUDIO OUT апарату (OPTICAL O або COAXIAL X) із відповідним вхідним роз'ємом підсилювача. Користуйтеся додатковим цифровим (оптичним O або коаксialним X) аудіо-кабелем.

#### Цифровий багатоканальний звук

Цифрове багатоканальне з'єднання забезпечує найвищу якість звуку. Для багатоканального з'єднання вам потрібен багатоканальний аудіо/відео ресивер, що підтримує один або більше зі звукових форматів даного апарату (MPEG 2, Dolby Digital та DTS). Дивіться інструкцію по експлуатації та логотипи на передній панелі ресивера.

#### Обережно:

Згідно з ліцензійною угодою DTS у режимі DTS звук на цифровий вихід буде подаватись в цифровому форматі DTS.

Задня панель DVD-програвача

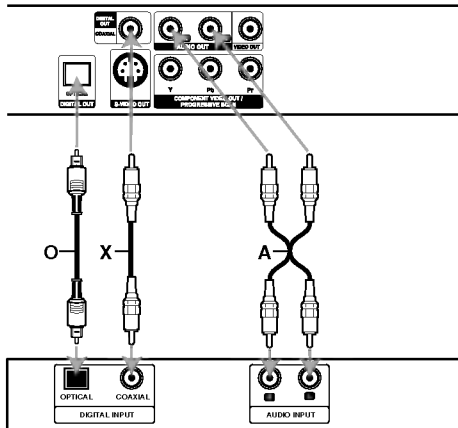

Підсилювач (Ресивер)

#### Примітки

- Якщо звуковий формат цифрового виходу не відповідає можливостям ресивера, ресивер може відтворювати гучний зіпсований звук або не відтворювати його зовсім.
- Шестиканальна система Digital Surround Sound із цифровим підключенням функціонує лише у випадку, якщо підсилювач обладнаний багатоканальним цифровим декодером.
- Щоб побачити на екрані звуковий формат встановленого диску DVD натисніть кнопку AUDIO.

#### Аналогове підключення до багатоканального аудіо/відео ресивера за допомогою 6-канального роз'єму (Dolby Digital, DTS)

Даний DVD-програвач обладнаний багатоканальним декодером. Це дозволяє програвати диски DVD, записані в багатоканальному режимі, без додаткового декодера.

- 1 З'єднайте роз'єми CENTER та WOOFER центрального каналу та сабвуферу (C) з відповідними вхідними роз'ємами на ресивері.
- 2 З'єднайте роз'єми лівого та правого фронтальних каналів (F) з відповідними вхідними роз'ємами на ресивері.
- 3 З'єднайте роз'єми лівого та правого тилових каналів (R) з відповідними вхідними роз'ємами на ресивері.
- 4 Зробіть необхідні настройки в розділі меню Sound settings (звукові настройки) у строках Analog Output (аналоговий вихід) та Speaker Settings (настройки акустичних систем). Детальніше дивись на стор. 13.

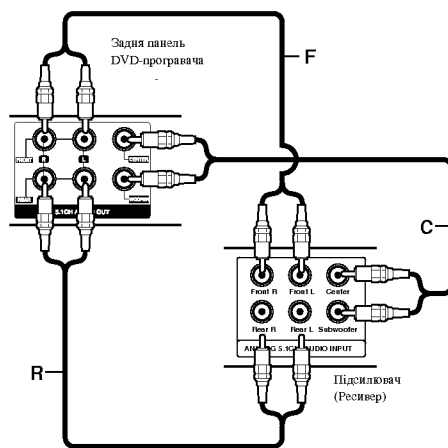

## Перед використанням

### Міні глосарій аудіо режимів

#### **dts**

Дозволяє Вам користуватись перевагами 5.1(або 6) роздільних каналів високоякісного цифрового аудіо з джерел звуку DTS, таких як DVD та компакт-диски тощо, на яких зазначена торгова марка DTS Digital Surround. Режим надає до 6 каналів високоякісного аудіо (тобто ідентичного до оригіналу) та відтворює виключну ясність звуку на всі 360 градусів. "DTS" і "DTS Digital Surround" є зареєстрованими торговими марками компанії Digital Theater Systems, Inc.

#### **DIGITAL**

Формат об'ємного звуку Dolby Digital дозволяє скористатись перевагами до 5.1 каналів високоякісного цифрового аудіо з джерела Dolby Digital. При відтворенні DVD з міткою "Dolby Digital", Ви можете скористатись перевагами кращої якості звуку, вищою точністю в просторі та покращеним динамічним діапазоном. Виготовлено по ліцензії Dolby Laboratories. "Dolby", "Pro Logic" та подвійний символ D є торговими марками Dolby Laboratories.

#### **PRO LOGIC II**

Dolby Pro Logic II створює п'ять повнодіапазонних вихідних каналів з двоканального джерела. Це робиться за допомогою сучасного високо-чистого матричного декодера об'ємного звуку, що визначає об'ємні параметри з оригінального запису без додавання нових звуків або тональних забарвлень.

#### **Режим кіно:**

Режим кіно служить для використання зі стерео телепрограмами та усіма програмами, записаними в форматі Dolby Surround.

В результаті отримують покращену спрямованість в звуковому полі, що наближається до якості звуку роздільних 5.1 каналів.

#### **BYPASS (вимкнено)**



Звук відтворюється так, як його було записано.

### Режим звуку **DVD** **VCD** **CD**



Ви зможете скористатись перевагами об'ємного звуку вибравши одну з запрограмованих установок відповідно до запису, що Ви хочете прослухати.

#### **Коли вставлено DVD**

Ви можете змінювати режим виходу цифрового аудіо натискаючи кнопку **AUDIO** на ПДУ під час відтворення. Хоча вміст DVD дисків відрізняється, наступне пояснює основні випадки коли ця функція використовується.

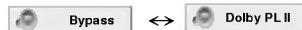
a) Після вибору 2 каналу (Наприклад  або ) натисканням кнопки **AUDIO**, натисніть кнопку **SOUND** декілька разів.



b) Після вибору 5.1 каналу (Наприклад  або ) натисканням кнопки **AUDIO**, натисніть **SOUND** декілька разів.  
- " " буде відображено на телевізорі.  
- "BYPASS" буде відображено на телевізорі.

#### **Коли вставлено відео диск**

При кожному натисканні кнопки **SOUND**, режим звуку відео диску змінюється на дисплеї в нижченаведеному порядку.

BYPASS → STUDIO → CLUB → HALL → THEATER 1 → CHURCH → PL II MOVIE → BYPASS...



#### **Примітки**



Після того, як ви вибрали режим звуку "Bypass" натисканням кнопки **SOUND**, натисніть кнопку **AUDIO**. На екрані телевізора буде відображено Left (лівий канал), Right (Правий канал) та Stereo (Стерео).

#### **Коли вставлено аудіо диск**

При кожному натисканні кнопки **SOUND**, режим звуку аудіо диску змінюється на дисплеї в нижченаведеному порядку.

BYPASS → STUDIO → CLUB → HALL → THEATER 1 → CHURCH → PL II MOVIE → BYPASS...

#### **Для довідки**

- Початковим режимом звучання DVD є режим **BYPASS**.
- Ви можете дізнатись формат кодування диску поглянувши на упаковку.
  - Диски Dolby Digital позначені логотипом .
  - Диски Dolby Surround позначені логотипом .
  - DTS Digital Surround позначені відміткою DTS.



#### **Примітки**

При відтворенні звукових треків з частотою дискретизації 96 кГц, вихідні сигнали будуть перекодовані в 48 кГц (частота дискретизації).

## Перед використанням

### Загальний опис

У даному посібнику надані основні інструкції по керуванню апаратом. Деякі диски потребують інших операцій, або можуть не підтримувати певні операції. У такому випадку на екрані телевізора з'являється символ , який означає, що дана функція не підтримується апаратом або диском.



### Екранне меню

На екран телевізора можна вивести загальну інформацію про відтворення. Деякі параметри можна змінювати в меню.





### Користування екранним меню

**1** Натисніть **DISPLAY** (дисплей) під час відтворення.

**2** Натисніть  /  для вибору елемента.  
Вибраний елемент виділено.

**3** Натисніть  або  щоб змінити значення пункту.  
Для змінення цифрових значень (наприклад, номер розділу) можна використовувати цифрові кнопки. Деякі пункти потребують натискання **SELECT/ENTER** для підтвердження вводу.

### СТАТУС ВІДТВОРЕННЯ/ОБМЕЖЕННЯ

-  Title Повтор розділу
-  A-B Повтор відрізка
-  Відновлення відтворення з поточної точки
-  Дія заборонена або недоступна















### Примітки

- При програванні деяких дисків в екранному меню можуть бути присутні не всі пункти. Приклад наведено нижче.
- Якщо за 10 секунд не буде натиснуто жодної кнопки, екранне меню зникає.

### Наприклад: Екранне меню під час відтворення DVD відео

Елементи	Функція (для вибору натисніть  /  )	Спосіб вибору
Номер розділу  1 / 3 	Показує номер поточного розділу та загальну кількість розділів / дозволяє перейти до вказаного розділу.	 /  , номери, SELECT/ENTER
Номер заголовку  1 / 12 	Показує номер поточного заголовку та загальну кількість заголовків / дозволяє перейти до вказаного заголовку.	 /  , номери, SELECT/ENTER
Пошук часу  0:20:09	Показує час від початку програвання / дозволяє перейти до вказаного відрізка часу.	номери, SELECT/ENTER
Мова звуку та режим виходу цифрового звуку  1 ENG  5.1 CH 	Показує поточну мову звукового супроводження, метод кодування та кількість каналів / дозволяє змінити ці параметри.	 /  або AUDIO
Мова субтитрів  1 ENG 	Показує поточну мову субтитрів / дозволяє змінити її.	 /  або SUBTITLE
Ракурс  1 / 3 	Показує поточний звуковий режим / дозволяє його змінити.	 / 
Звук  Bypass 	Показує номер поточного ракурсу та загальну кількість ракурсів / дозволяє змінити ракурс.	 /  або SOUND

### Наприклад: Екранне меню під час відтворення відео диску

Елементи	Функція (для вибору натисніть  /  )	Спосіб вибору
Номер розділу  1 / 3 	Показує номер поточної доріжки, загальну кількість доріжок та включення функції РВС (контроль відтворення) / дозволяє перейти до вказаної доріжки.	 /  , номери, SELECT/ENTER
Час  0:20:09	Показує час від початку програвання (без можливості вибору).	номери, SELECT/ENTER
Аудіо канал  Stereo 	Показує поточний аудіо-канал / дозволяє вибрати потрібний аудіо-канал.	 /  або AUDIO
Звук  Bypass 	Показує поточний звуковий режим / дозволяє його змінити.	 /  або SOUND

## Перед використанням

### Початкові настройки

За допомогою меню настройки можна робити різні настройки елементів, таких як зображення або звук. Також можна налаштувати мову субтитрів та меню настройки поряд з іншими настройками. Для детального огляду кожної настройки з меню настройок дивіться сторінки 12 - 15.

Для відображення та виходу з меню:

Натисніть **SETUP** для відображення меню. Повторне натискання кнопки **SETUP** відобразить екран.

Для переходу до наступного рівня:

Натисніть **▶** на ПДУ.

Для переходу до попереднього рівня:

Натисніть **◀** на ПДУ.

### Загальна робота з меню

- 1** Натисніть **SET UP**.  
Меню настройки відображається на екрані.
- 2** За допомогою **▲** / **▼** виберіть необхідну опцію та натисніть **▶** для переходу на другий рівень.  
Буде відображено поточну установку для вибраного елемента, разом з альтернативними установками.
- 3** За допомогою **▲** / **▼** виберіть необхідну опцію другого рівня та натисніть **▶** для переходу на третій рівень.
- 4** За допомогою **▲** / **▼** виберіть необхідну опцію та натисніть **ENTER** для підтвердження вибору.  
Деякі елементи потребують додаткових кроків.
- 5** Натисніть **SET UP** або **PLAY** для виходу з меню настройки.

### LANGUAGE (Мова)



#### OSD (екранне меню)

Оберіть мову для екранного меню та меню настройки.

#### Аудіо канал диску / Субтитри / Меню **DVD**

Оберіть необхідну мову для аудіо треку (звуку диску), субтитрів, та меню диску.

**Original (Оригінал):** Оригінальна мова, на якій записано диск.

**Other (Інші):** Виберіть іншу мову, натисніть пронумеровані кнопки для введення відповідного чотиризначного номеру коду мови зі списку мов на стор. 27. Якщо Ви ввели неправильний код мови, натисніть **CLEAR** на ПДУ.

12

### DISPLAY (Дисплей)



#### Формат телевізора **DVD**

**4:3:** Виберіть при підключенні до стандартного 4:3 телевізора.

**16:9:** Виберіть при підключенні до 16:9 широкоекранного телевізора.

#### Режим зображення **DVD**

Настройка режиму зображення працює тільки коли вибрано формат телевізора "4:3".

**Letterbox:** Широкоекранний режим, показує широкую картинку із чорними смугами на верхній та нижній частині зображення.

**Panscan:** автоматично показує широкую картинку на всьому екрані, але обрізає бокові частини, що не входять на екран.

#### Прогресивна розгортка **DVD**

Відео з построквою розгорткою забезпечує найвищу якість зображення з мінімальним мерехтінням. Якщо ви використовуєте роз'єми компонентного відео для з'єднання з телевізором або монітором, що є сумісним із сигналом построквою розгортки, установіть параметр Progressive Scan у положення Вкл.

Для ввімкнення построквою розгортки:

Підключіть компонентний вихід DVD до входу монітору/телевізора, налаштуйте телевізор або монітор на компонентний вхід.

- Виберіть "Progressive Scan" у меню DISPLAY та натисніть **▶**.
- За допомогою кнопок **▲** / **▼** виберіть "On" ("Вкл.").
- Для підтвердження вибору натисніть **SELECT/ENTER**. З'явиться меню підтвердження.
- При відображенні на екрані меню підтвердження за замовчуванням виділяється елемент **Cancel** (Відмінити). Щоб виділити елемент **Enter** скористуйтеся кнопками **◀** / **▶**.
- При натисканні **Enter** програвач перейде в режим построквою розгортки.

#### **⚠** Обережно

Як тільки ви задали режим прогресивної розгортки, зображення буде видиме лише на телевізорі або моніторі, що сумісні із прогресивною розгорткою відеосигналу. Якщо ви ввімкнули режим прогресивної розгортки помилково, вам потрібно вимкнути та знову ввімкнути апарат.

- Вийміть диск з апарату та зачиніть лоток диску. Переконайтеся, що на дисплеї відображається надпис "NO DISC" (диск відсутній).
- Натисніть кнопку **СТОП** (**■**) та тримайте її 5 секунд. Після цього будуть знову задані стандартні параметри відеосигналу та зображення знову з'явиться на екрані звичайного аналогового телевізора або монітора.

## Перед використанням

### AUDIO (Аудіо)

Кожен DVD диск має різноманітні опції аудіо виходу. Задайте опції AUDIO програвача згідно з типом аудіо-системи, яку ви використовуєте.



#### Dolby Digital / DTS / MPEG **DVD**

**Bitstream:** Виберіть установку "Bitstream" якщо ви підключаєте цифровий вихід DVD-програвача DIGITAL OUT до підсилювача або іншого пристрою, що обладнаний декодером Dolby Digital, DTS або MPEG.

**PCM:** Виберіть цю установку при підключенні до двоканального цифрового стерео підсилювача. Диски DVD, закодовані в Dolby Digital або MPEG, будуть автоматично міксуватися для отримання двоканального PCM аудіо сигналу.

#### Частота дискретизації **DVD**

Якщо ваш ресивер або підсилювач НЕ підтримує сигнали з частотою 96 кГц, виберіть 48 кГц. При виборі цієї установки апарат буде автоматично перетворювати усі сигнали із частотою 96 кГц у сигнали із частотою 48 кГц, щоб ваша система могла їх декодувати.

Якщо ваш ресивер або підсилювач підтримує сигнали із частотою 96 кГц, виберіть 96 кГц. При виборі цієї установки апарат буде пропускати сигнали кожного типу без обробки. Щоб визначити можливості вашого підсилювача, зверніться до його документації.

#### Акустична система 5.1 **DVD**

Оберіть настройки аудіо каналу, включаючи баланс гучності та відстань, або перевірте настройку акустичної системи. Установки для цієї опції працюють лише на аналоговому багатоканальному виході.

#### Настройка акустичних систем

Для настройки вбудованого 5.1-канального декодера об'ємного звучання виконайте наступні дії:

1. Натисніть кнопку SETUP. З'явиться меню настройки.
2. За допомогою кнопок **▲** / **▼** виберіть опцію AUDIO (АУДІО) та натисніть **▶** для переходу на другий рівень.
3. За допомогою кнопок **▲** / **▼** виберіть опцію Speaker Setup (настройка акустичної системи) та натисніть **▶** для переходу на третій рівень. Буде виділений надпис "Select" (Вибрати).
4. Натисніть кнопку SELECT/ENTER, після цього з'явиться меню 5.1 Speaker Setup (настройка акустичних систем 5.1).

5. За допомогою кнопок **◀** / **▶** виберіть потрібну акустичну систему.
6. Відрегулюйте її параметри за допомогою кнопок **▲** / **▼** / **◀** / **▶**.
7. Натисніть кнопку SELECT/ENTER для підтвердження вибору. Після цього відбудеться повернення до попереднього меню.

#### Вибір акустичної системи

Виберіть акустичну систему, параметри якої ви хочете відрегулювати. [Фронтальна ліва (Front L), Фронтальна права (Front R), Центральна (Center), Сабвуфер (Woofer), Тильна ліва (Rear L) або Тильна права (Rear R)]

#### Розмір

Після того як настройки акустичної системи зроблені, Ви не можете змінювати настройки.

#### Гучність

Натисніть **◀** / **▶** для настройки рівня гучності вибраної колонки. (-5dB ~ +5dB)

#### Відстань

Після підключення акустичних систем до вашого DVD-програвача, настройка відстаней дозволить установити для акустичних систем дистанцію, яку проходить звук перед тим, як досягне позиції слухача. Це дозволяє звуку з кожної колонки досягти слухача одночасно. Натисніть **◀** / **▶** для настройки відстані до вибраної колонки.

#### Тест

Для перевірки кожної акустичної системи виберіть "All". Відрегулюйте гучність для узгодження гучності тестових сигналів із пам'яті системи. (Якщо розмір Передніх П/Л акустичних систем установлено в "Large" (Великий), сабвуфер (Woofer) буде недоступний).

Передня Л. → ЦентрПередня П. → Задня П. → Задня Л. → Сабвуфер

Під час дії тестового сигналу можна відрегулювати гучність спочатку за допомогою кнопок **▲** / **▼** для вибору опції Volume (Гучність) або Speaker (Акустична система), а потім за допомогою кнопок **◀** / **▶** настроїти гучність або акустичну систему так, щоб гучність усіх акустичних систем була однаковою в позиції слухача.

#### Контроль динамічного діапазону (DRC) **DVD**

На диску DVD Ви можете почути звук програми в найбільш можливо чіткому та реалістичному відтворенні завдяки цифровій аудіо технології. Однак, Ви можете захотіти стиснути динамічний діапазон аудіо виходу (різниця між найголоснішими та найтихішими звуками). Тоді ви будете прослуховувати художній фільм на нижчій гучності без втрат у чіткості звуку. Для цього ефекту виберіть для підменю DRC значення [ON].

#### Вокал **DVD**

Виберіть для пункту підменю Vocal значення [ON] тільки для відтворення багатоканального караоке DVD. Караоке канали на диску будуть перетворені на звичайний стерео звук.

## Перед використанням

### LOCK (Замок від дітей)

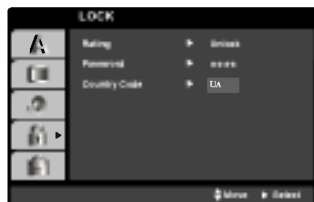

#### Клас **DVD**

Деякі диски не підходять для дитячого перегляду. Багато таких дисків містять інформацію щодо батьківського контролю, що відзначає весь диск або окремі сцени на ньому. Фільмам або сценам призначено клас від 1 до 8 в залежності від країни. Деякі диски містять більш придатні альтернативні сцени.

Функція дитячого замку дозволяє блокувати перегляд сцен що нижче за класом від класу, що Ви ввели, таким чином, запобігаючи перегляду нездоленого на Вашу думку матеріалу дітьми.

**1** Виберіть "Rating" (клас) у меню LOCK (замок) та натисніть **▶**.

**2** Для доступу до настройки опції Rating (клас), Password (пароль) та Country Code (код країни), необхідно ввести 4-значний секретний код, що Ви створили.

Якщо Ви ще не створили секретний код, Вам буде запропоновано це зробити. Уведіть 4-значний секретний код та натисніть SELECT/ENTER. Уведіть його ще раз та натисніть SELECT/ENTER для підтвердження. Якщо Ви зробили помилку до натискання кнопки SELECT/ENTER, натисніть CLEAR.

**3** Виберіть значення класу від 1 до 8 за допомогою кнопок **▲** / **▼**.

Клас 1-8: Перший клас (1) має більше всього обмежень та клас вісім (8) найменш обмежений. Unlock (Відімкнути)

замок від дітей буде дезактивовано та ресивер буде відтворювати весь диск без обмежень.

#### **N** Примітка

Якщо ви встановили для апарату певний рейтинг, будуть програватися всі сцени з дисків із таким самим або меншим рейтингом. Сцени вищого класу не відтворюватимуться крім випадків, коли на диску є альтернативні сцени. Альтернативна сцена повинна бути з таким самим або нижчим класом. Якщо альтернативних сцен немає, відтворення зупиняється. Для подальшого відтворення, Ви повинні ввести секретний код або змінити значення обмеження класу.

**4** Натисніть SELECT/ENTER для підтвердження вибору класу, та натисніть SET UP для виходу з меню.

### Пароль (Секретний код)

Ви можете задати або змінити пароль.

- 1 Виберіть Password (пароль) у меню LOCK (замок) та натисніть **▶**.
- 2 Дотримуйтесь кроку 2, як показано ліворуч (розділ Клас). Буде підсвічено «Change» (Змінити) або «New» (Новий).
- 3 Уведіть новий чотиризначний код, та натисніть SELECT/ENTER. Уведіть його ще раз для підтвердження.
- 4 Натисніть SET UP для виходу з меню.

### Якщо Ви забули секретний код

Якщо Ви забули свій секретний код, дотримуйтесь нижченаведеної інструкції.

- 1 Введіть шестизначний код "210499" в меню настройки і секретний код буде стерто.
- 2 Уведіть новий код як описано вище.

#### **N** Примітка

Коли "INPUT PASSWORD" з'явиться на екрані, натисніть STOP (**■**) та натисніть SETUP для входу до меню настройки.

### Код країни **DVD**

Введіть код країни чиї стандарти були використані для класифікації дисків DVD зі списку в главі Додаткова інформація.

**1** Виберіть "Country Code" (код країни) з меню LOCK (замок) та натисніть **▶**.

**2** Дотримуйтесь кроку 2 ліворуч (клас).

**3** Виберіть перший знак за допомогою кнопок **▲** / **▼**.

**4** Перемістите курсор за допомогою кнопки **▶** та виберіть другий знак за допомогою кнопок **▲** / **▼**.

**5** Натисніть SELECT/ENTER для підтвердження коду країни.

## Перед використанням

### OTHERS (Інше)



#### PBC

Ввімкніть або вимкніть функцію контролю відтворення (PBC).

**On (Ввімкнено):** відтворюються тим же чином, що і аудіо диски.

**Off (Вимкнено):** відео диски з PBC відтворюються як аудіо диски.

#### Ресстрація DivX(R)

Ви можете відобразити код ресстрації DivX DRM (Digital Right Management (управління цифровими правами)) тільки для Вашого пристрою.



Код ресстрації використовується для агенту сервісу VOD (Video-On-Demand (відео на вимогу)). Ви можете купувати або брати в прокат закодований фільм.

#### Примітка

Якщо Ви берете DivX VOD файл у прокат, він має декілька нижченаведених опцій обмеження перегляду.

- Відображення числа переглядів, що залишились.



- Час прокату вичерпано.

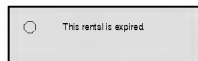

- Відображає помилку ресстрації.

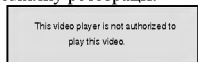

## Користування DVD та Video CD

### Відтворення DVD або відео диску

#### Настройка відтворення

- Увімкніть телевизор та виберіть відеовхід, до якого підключено апарат.
- Аудіо-система: Увімкніть аудіо-систему та виберіть вхід, до якого підключено апарат.

**1** Натисніть кнопку  OPEN/CLOSE щоб відкрити лоток диску.

**2** Покладіть диск на лоток тильною стороною дотри.



**3** Натисніть кнопку  OPEN/CLOSE щоб закрити лоток.

Автоматично почнеться програвання. Якщо програвання не починається, натисніть PLAY. У деяких випадках на екрані з'являється меню диску.

#### Якщо відображається меню диска

Екран меню може бути відображено після вставлення диску DVD або відео диску, що містить меню.

#### 

За допомогою кнопок  /  виберіть розділ/заголовок, натисніть SELECT/ENTER для початку перегляду. Натисніть TITLE (розділ) або DVD MENU (меню диску) для виходу з меню.

#### 

Виберіть доріжку диску за допомогою цифрових кнопок та натисніть RETURN для повернення до меню. Вид меню та процедури настройки можуть відрізнятися в залежності від диску.

Дотримуйтесь інструкцій для конкретного меню.

Також можна відключити функцію PBC (Контроль відтворення). (Детальніше про PBC див. на стор. 15).

#### Примітки

- Якщо ввімкнена функція батьківського контролю та диск має недопустимий рейтинг, потрібно ввести пароль. (Див. меню функції "LOCK" (Блокування) на стор. 14.)
- DVD-диски можуть мати регіональний код. Ваш програвач не буде відтворювати диски з регіональним кодом, що відрізняється від регіонального коду програвача. Регіональний код цього апарату – 5 (п'ять).



## Користування DVD та Video CD

### Загальні функції

#### Примітка







Для всіх операцій використовується ПДУ крім випадків коли зазначено інше. Деякі функції можуть бути доступні в меню настройки.

#### Перехід до іншого РОЗДІЛУ





Якщо на диску є більше одного розділу, ви можете вибрати інший розділ. У режимі зупинки програвання натисніть кнопку DISPLAY а потім відповідне число (0-9), або перейдіть до іншого розділу за допомогою кнопок  / . Ви можете розпочати програвання будь-якого розділу, ввівши номер розділу, коли програвання зупинене.

#### Перехід до іншого ЗАГОЛОВКУ/ТРЕКУ

Коли розділ на диску має більше ніж один заголовок або доріжка, можна перейти до заголовку/доріжки як зазначено нижче:

- Натисніть  або  під час відтворення для переходу до наступного заголовку/доріжки або до повернення до початку поточного заголовку/доріжки.
- Натисніть  двічі для переходу до попереднього заголовку/доріжки.
- Для безпосереднього переходу до будь-якого заголовку під час програвання DVD, натисніть кнопку DISPLAY, а потім за допомогою кнопок  /  виберіть значок заголовку/доріжки. Після цього введіть номер заголовку/ доріжки або скористайтесь кнопками  / .

#### Пошук











- 1 Під час програвання натисніть  або . Апарат перейде в режим пошуку (SEARCH).
- 2 Для вибору потрібної швидкості послідовно натискайте  або .  
DVD; X2, X4, X8, X16, X100  
DivX/Video CD; X2, X4, X8, X16
- 3 Для виходу з режиму пошуку натисніть PLAY.

#### Нерухоме зображення та покадровий

##### перегляд

- 1 Під час програвання натисніть кнопку PAUSE/STEP на пульті дистанційного керування. Програвач перейде в режим паузи (PAUSE).
- 2 Повторне натискання кнопки PAUSE/STEP на пульті дистанційного керування в режимі паузи дозволяє переглядати зображення по кадрам.
- 3 Для виходу з режиму покадрового перегляду натисніть PLAY.

#### Уповільнене програвання

- 1 Під час програвання натисніть кнопку PAUSE/STEP на пульті дистанційного керування. Програвач перейде в режим паузи (PAUSE).
- 2 Для вибору потрібної швидкості натискайте кнопки   :  1/2,  1/4,  1/8 або  1/16 [(назад) - тільки DVD] або  1/2,  1/4,  1/8 або  1/16 (вперед).
- 3 Для повернення до нормального програвання натисніть кнопку PLAY.

#### Повтор

Можливі наступні режими повтору диску: title (розділ)/chapter (заголовок)/all (все)/track (доріжка). Щоб вибрати потрібний режим повтору натисніть кнопку REPEAT (Повтор) під час програвання.

##### Диски DVD-відео – Повтор

##### Розділу/Заголовку/відключення повтору

- Розділ: повторюється поточний розділ.
- Заголовок: повторюється поточний заголовок.
- Відкл. : повторне програвання відключене.

##### Диски DivX/Video CD – Повтор доріжки/всього

##### диску/відключення повтору

- Доріжка : повторюється поточна доріжка
- All : повторюються всі доріжки на диску.
- Відкл.: повторне програвання відключене.

#### Примітка

– Щоб скористатися функцією повтору на відео диску (Video CD) з PBC, потрібно відключити PBC (Значення Off) у меню настройки (Див. "PBC" на стор. 15).



#### Повтор A-B

Для повтору відрізка розділу:

- 1 Натисніть A-B в точці початку відрізка. " A - " з'явиться на телеекрані.
- 2 Натисніть A-B ще раз у точці кінця відрізка. На телеекрані з'явиться «A-B» та розпочнеться повтор відрізка.
- 3 Для відміни повторного програвання послідовності натисніть кнопку A-B.

#### Пошук за часом відтворення

Ви можете розпочати відтворення диску з будь-якого часу на диску.

- 1 Натисніть DISP. під час відтворення. Екранне меню відображається на екрані.  
Меню пошуку часу показує час, що минув від початку відтворення поточного диску.
- 2 За 10 секунд натисніть  /  для вибору іконки Time Search (Пошук часу) в меню. " :--:" з'явиться в меню пошуку часу.
- 3 За 10 секунд за допомогою пронумерованих кнопок уведіть необхідний час початку. Уведіть години, хвилини та секунди зліва направо. Якщо Ви ввели невірний час натисніть CLEAR для видалення. Уведіть правильний час.
- 4 За 10 секунд натисніть ENTER для підтвердження вибору часу початку. Відтворення розпочинається з вибраного часу. Якщо Ви ввели невірний час, відтворення продовжиться з поточної точки.







## Користування DVD та Video CD

### Додаткові функції DVD

#### Перевірка вмісту дисків DVD Video: Меню

Диски DVD можуть містити меню, що дозволяють Вам використовувати додаткові функції. Для відображення меню диска натисніть MENU.

Потім натисніть відповідну пронумеровану кнопку для вибору опції, або за допомогою кнопок  /  /  /  виділіть вибір та натисніть ENTER.

#### Меню розділів

1 Натисніть TITLE.

Якщо поточний розділ має меню, воно буде відображено на екрані. В іншому випадку, меню диску може з'явитись на екрані.

2 Меню може вміщувати ракурси зйомки, опції мови звуку та субтитрів, меню заголовків розділу.

3 Щоб прибрати меню з екрану, натисніть кнопку TITLE ще раз.

#### Меню диска

Натисніть MENU.

Меню диска відображено.

#### Зміна мови звуку

Натискайте AUDIO декілька разів під час відтворення для прослуховування іншої мови або аудіо треку.

#### Зміна аудіо каналу

Натискайте AUDIO декілька разів під час відтворення для прослуховування різних аудіо каналів (Сtereo., Лівий або Правий).

#### Субтитри

Натискайте SUBTITLE декілька разів під час відтворення для перегляду субтитрів іншою мовою.

#### Примітка

Якщо  з'являється на екрані, ця функція не доступна на поточному диску.

## Використання Аудіо та MP3/WMA дисків

### Відтворення аудіо дисків або дисків

#### MP3/WMA **CD** **MP3** **WMA**

Система підтримує відтворення файлів MP3/WMA, що записані на дисках CD-ROM, CD-R, або CD-RW.

#### Аудіо диск

Якщо Ви вставите аудіо диск, меню з'явиться на екрані.

Натисніть **▲** / **▼** для вибору треку та натисніть **PLAY** або **SELECT/ENTER** щоб розпочати відтворення.



#### MP3 / WMA

1. Натисніть **▲** / **▼** для вибору каталогу, та натисніть **SELECT/ENTER** для відображення вмісту каталогу.
2. Натисніть **▲** / **▼** для вибору треку та натисніть **PLAY** або **SELECT/ENTER**. Відтворення розпочинається.



#### **N** Примітки

- Якщо Ви знаходитесь в списку файлів MP3/WMA та хочете повернутись до списку каталогів, за допомогою **▲** / **▼** виділіть **⏪** та натисніть **SELECT/ENTER**.
- Натисніть **MENU** для переходу на наступну сторінку.
- На диску з файлами MP3/WMA та JPEG, Ви можете переключатись з меню MP3/WMA на меню JPEG. Натисніть **TITLE** та напис MP3/WMA або JPEG зверху меню буде виділено. За допомогою кнопок **◀** / **▶** виберіть MP3/WMA або JPEG та натисніть **SELECT/ENTER**.

#### Пауза **CD** **MP3** **WMA**

1. Натисніть **PAUSE/STEP** під час відтворення.
2. Для продовження відтворення, натисніть **PLAY** або знову **PAUSE/STEP**.

#### Перехід до іншого Треку **CD** **MP3** **WMA**

- Натисніть **⏪** або **⏩** під час відтворення для переходу до наступного треку або для повернення до початку поточного.
- Натисніть **⏪** двічі для переходу до попереднього треку.
- У випадку використання аудіо компакт-диску, щоб безпосередньо перейти до будь-якої доріжки, введіть під час програвання номер доріжки цифровими кнопками (0-9).

### Повтор треку/диску/вимкнено

#### **CD** **MP3** **WMA**

Ви можете повторно відтворювати розділ/заголовок/диск/трек на диску.

1. Натисніть **REPEAT** під час відтворення диску. З'явиться іконка повтору.
2. Натисніть **REPEAT** для вибору необхідного режиму повтору.
  - треки: повторює поточний трек
  - Диск: повторює всі треки на диску.
  - Вимкнено (не відображається): повтор вимкнено.

### Пошук **CD** **MP3** **WMA**

1. Натисніть **◀◀** або **▶▶** під час відтворення. Ресивер перейде до режиму пошуку.
2. Для виходу з режиму Пошуку, натисніть **PLAY**.

#### Сумісність дисків MP3 / WMA з цим програвачем обмежена таким чином:

- Частота дискретизації: 32 - 48 кГц (MP3), 24 - 48 кГц (WMA)
- Біт рейт: 32 - 320 кбіт/с (MP3), 40 - 192 кбіт/с (WMA)
- Апарат не може читати MP3/WMA із розширенням, що відрізняється від ".mp3" / ".wma".
- Фізичний формат диску CD-R повинен бути ISO 9660
- При використанні для запису MP3 / WMA файлів програмного забезпечення, що не може створити файлової системи (наприклад, Digest-CD), відтворення таких файлів неможливе. Ми рекомендуємо використовувати Easy-CD Creator, що створює файлової системи ISO 9660.
- Імена файлів повинні бути не більше 8 символів завдовжки та мати розширення .mp3 або .wma.
- Вони не повинні містити спеціальні символи такі, як **/\*:"<>|** тощо.
- Загальна кількість файлів на диску не повинна бути більше 999.

Для забезпечення оптимальної якості відтворення на даному DVD-програвачі потрібно, щоб диски та записи відповідали певним технічним стандартам. Фабричні диски автоматично відповідають цим стандартам. Існує багато типів форматів дисків для запису (включаючи CD-R диски, що містять MP3 або WMA файли) та це вимагає виконання відповідних передумов (дивись вище) для забезпечення сумісного відтворення.

Покупцям слід знати, що необхідно мати відповідний дозвіл для завантаження MP3 / WMA файлів та музики з мережі Інтернет. Наша компанія не має права надавати такий дозвіл. Такі дозволи надаються власниками авторських прав.

## Використання JPEG дисків

### Перегляд диску JPEG **JPEG**

Цей пристрій може відтворювати диски з JPEG файлами. Перш ніж відтворювати записи JPEG, прочитайте примітки щодо JPEG записів праворуч.

- 1 Вставте диск та закрийте лоток диска. Меню JPEG з'явиться на телеекрані.



- 2 Виберіть папку за допомогою **▲** / **▼** та натисніть кнопку SELECT/ENTER. З'явиться список файлів у папці.

#### **T** Підказка

Якщо ви знаходитесь у списку файлів та бажаєте повернутися до списку папок, за допомогою кнопок **▲** / **▼** на пульті дистанційного керування підсвітіть значок "▲-▼" та натисніть кнопку SELECT/ENTER для повернення до попереднього екрану меню.

- 3 Для перегляду будь-якого файлу натисніть **▲** / **▼** щоб його виділити та натисніть SELECT/ENTER або PLAY.

Якщо для параметру Speed (швидкість) не вибрано значення Off (відкл.), перегляд слайдів буде відбуватися починаючи з вибраного файлу. Під час перегляду файлу, натисніть STOP (■) для переходу в попереднє меню (JPEG меню).

#### **T** Поради

- Для переходу до наступної сторінки натисніть MENU.
- Існує чотири варіанта швидкості перегляду слайдів: >>> (швидко), >> (нормально), > (повільно) та відключено. За допомогою **▲** / **▼** / **◀** / **▶** виділіть Speed (Швидкість). За допомогою **◀** / **▶** виберіть опцію та натисніть ENTER.
- Якщо вимкнути опцію швидкості, функцію показу буде дезактивовано.

### ПОКАЗ СЛАЙДІВ

Підсвітіть пункт Slide Show (перегляд слайдів) за допомогою кнопок **▲** / **▼** / **◀** / **▶**, потім натисніть SELECT/ENTER (вибір/ввід).

### ПЕРЕХІД ДО ІНШОГО ФАЙЛУ

Для переходу до наступного або попереднього файлу під час перегляду зображень одноразово натисніть кнопку **◀◀** або **▶▶**.

### НЕРУХОМА КАРТИНКА

- 1 Натисніть PAUSE/STEP під час показу слайдів. Після цього програвач перейде в режим паузи.
- 2 Для повернення до показу слайдів натисніть PLAY або PAUSE/STEP ще раз.

#### Сумісність дисків JPEG з цим програвачем обмежена таким чином:

- У залежності від розміру та кількості файлів DVD-програвачу може знадобитися значна кількість часу для зчитування вмісту диску. Якщо Ви не побачите меню за декілька хвилин, деякі файли можуть бути дуже великими — зменшіть роздільну здатність JPEG файлів до менш ніж 2760 x 2048 пікселів та запишіть інший диск.
- Загальна кількість файлів та каталогів повинна бути меншою за 999.
- Деякі диски можуть бути несумісними з причини іншого формату запису або кондиції диску.
- Переконайтеся, що всі вибрані файли мають розширення ".jpg" при копіюванні до макету диску.
- Якщо файли мають розширення ".jpe" або ".jpeg", будь ласка, перейменуйте їх в файли з розширенням ".jpg".
- Даний апарат не здатен читати файли, назва яких не містить розширення ".jpg". Навіть якщо ці файли відображені як файли JPEG зображення в Windows Explorer.

## Запрограмоване відтворення **CD** **MP3** **WMA**

Функція програми дозволяє зберігати Ваші улюблені треки з будь-яких дисків у пам'яті ресивера. У програмі може бути 99 доріжок (аудіо компакт-диск) або 300 доріжок (формат MP3/WMA).

### **1** Вставте диск.

Аудіо диски та диски MP3/WMA:

Меню аудіо дисків або дисків MP3/WMA з'являється як показано нижче.



Меню аудіо диску

MP3/WMA меню

### **2** Виберіть доріжку зі списку (List).

**3** Натисніть кнопку **PROGRAM**, або виберіть значок “**+**” (Додати), а потім натисніть **SELECT/ENTER** щоб додати вибрану доріжку до списку програми. Повторіть дані дії для занесення інших доріжок у список.

#### **Примітка**

Ви можете додати всі треки на диску. Виберіть іконку “**+**” (додати всі)” та натисніть **ENTER**.

**4** Виберіть зі списку програми доріжку, з якої ви хочете почати програвання. Натискайте та тримайте кнопки **▲** / **▼** для переходу до наступної/попередньої сторінки.

### **5** Натисніть **PLAY** або **SELECT/ENTER** для відтворення.

Програвання буде відбуватися в тому порядку, у якому ви запрограмували доріжки, а на екрані дисплею з'явиться надпис “PROG.” Після одноразового програвання всіх доріжок зі списку програми програвання припиниться.

## ПОВТОР ЗАПРОГРАМОВАНИХ ТРЕКІВ

Ви можете повторно прослуховувати заголовок/розділ/все/доріжку на диску.

**1** Натисніть **REPEAT** при відтворенні диску.

З'являється іконка повтору.

**2** Натисніть **REPEAT** для вибору режиму повтору.

- треки: повторює поточний трек
- Диск: повторює всі запрограмовані треки на диску
- Вимкнено (не відображається): повтор вимкнено.

## Видалення треку зі запрограмованого списку

**1** За допомогою **▲** / **▼** / **◀** / **▶** виберіть трек для видалення зі списку програми.

**2** Натисніть **CLEAR**. Або, виберіть іконку “**✖**” (Видалити)” та натисніть **ENTER** для переміщення вибраного треку до списку програми. Повторіть для видалення додаткових треків зі списку.

## Видалення всього запрограмованого списку

Виберіть “**✖**” (видалити все)”, та натисніть **SELECT/ENTER**. Уся програма програвання для диску буде стерта.

#### **Примітка**

Програми також стираються після виймання диску.

Для повернення до нормального програвання із програми програвання

Виберіть доріжку зі списку, потім натисніть **SELECT/ENTER**.

Надпис “PROG.” зникне з екрану дисплею.

## Використання дисків DivX

Цей апарат може відтворювати файли DivX.

- 1** Вставте диск та закрийте лоток.  
Меню DivX відображається на екрані телевізора.

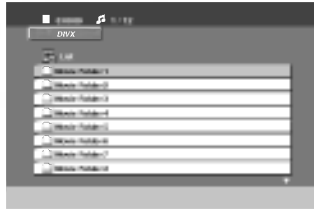

- 2** Виберіть папку за допомогою **▲** / **▼** та натисніть кнопку SELECT/ENTER для перегляду її вмісту.

### Підказка

Якщо ви знаходитесь у списку файлів та бажаєте повернутися до списку папок, за допомогою кнопок **▲** / **▼** на пульті дистанційного керування підсвітіть підсвітіть значок " " та натисніть кнопку SELECT/ENTER для повернення до попереднього екрану меню.

- 3** Для перегляду будь-якого файлу натисніть **▲** / **▼** щоб його виділити та натисніть SELECT/ENTER або PLAY.

Почнеться програвання.

### Примітки

- Завжди перед програванням файлу DivX вибирайте режим "SUBTITLE ON" (включення субтитрів) натисканням на файл субтитрів.
- Якщо файл субтитрів містить більше двох мов, будуть доступні лише оригінальні субтитри.

### Режим відображення **DivX**

Натисніть кнопку DISPLAY під час програвання. На екрані телевізора буде показаний загальний стан програвання.

Сумісність диску DivX з цим програвачем обмежена таким чином:

- Доступна величина роздільної здатності файлу DivX повинна бути нижче 720x576 (Ш x В) пікселів.
- Ім'я файлу субтитрів DivX повинно бути до 20~40 знаків (в залежності від мови).
- Якщо у файлі субтитрів є несумісний код для файлу DivX, він буде відображатись як символи " \_ " на екрані.
- Якщо кількість кадрів більше 30 за 1 секунду, цей пристрій не буде функціонувати нормально.
- Якщо відео та аудіо структура записаного файлу не чергується, відтворюється тільки відео або тільки аудіо.
- Якщо файл записано в режимі загальної компенсації руху GMC, пристрій підтримує тільки рівень запису першої точки.  
\* Що таке GMC?  
GMC це акронім від Global Motion Compensation - загальна компенсація руху. Це функція кодування для MPEG4 стандарту. Деякі MPEG4 кодеки, такі як DivX або Xvid, мають таку опцію.  
Існують різні рівні GMC кодування, зазвичай, вони називаються рівнями запису першої, другої або третьої точки GMC.

### Прийнятні файли DivX subtitle

- " .srt ", ".smi ", ".sub "

### Сумісні файли DivX

- " .avi ", ".mpg ", ".mpeg "

### Сумісні формати кодеків

- "DIVX3.xx ", "DIVX4.xx ", "DIVX5.xx ", "XVID ", "MP43 ", "3IVX ", "MP42 "

### Сумісні аудіо формати

- "AC3 ", "DTS ", "PCM ", "MP3 ", "WMA "
  - Частота дискретизації: 32 - 48 кГц (MP3), 24 - 48 кГц (WMA)
  - Біт бітрейт: 32 - 320 кбіт/с (MP3), 40 - 192 кбіт/с (WMA)

## Користування КАРАОКЕ

Підключивши мікрофон до апарату ви можете користуватися КАРАОКЕ (спів під акомпанемент) з диском CD. Також ви можете користуватися КАРАОКЕ з будь-яким стерео диском, навіть якщо це не КАРАОКЕ-диск, просто приглушивши голос співака.

### Основи користування КАРАОКЕ

- 1** Переконайтеся, що апарат підключено.  
(Див. стор. 8-9.)
- 2** Увімкніть телевизор (або підсилювач) та апарат караоке, та увімкніть відповідний режим на телевизорі.
- 3** Натисніть кнопку **▲OPEN/CLOSE** (відкрити/закрити) щоб відкрити лоток диску, та вставте караоке диск із комплекту стороною з надписами догори.
- 4** Натисніть кнопку **▲OPEN/CLOSE** щоб закрити лоток.

[Екран телевизора]



- 5** Приєднайте мікрофон до роз'єму MIC 1 або MIC 2.
- 6** Виберіть номер композиції натисканням цифрових кнопок.  
Для відміни вибору композиції натисніть CLEAR.
- 7** Натисніть кнопку **PLAY**.  
Почнеться програвання вибраної мелодії.  
Співайте в мікрофон під акомпанемент.  
Після закінчення мелодії програвання автоматично припиняється, і з'являється рахунок.

#### **N** Примітка

При відтворенні дисків DivX від'єднайте мікрофон.

### Додаткові можливості КАРАОКЕ

#### Функція Повернення

Ця функція виконує повернення до попереднього меню.

Натисніть кнопку **RETURN**.

#### **N** Примітка

Якщо попереднє меню відсутнє (ви знаходитесь в першому меню), ця функція не працює.

#### Настройка гучності мікрофона

Щоб збільшити або зменшити рівень гучності мікрофону натискайте кнопки (**MIC VOL.** **☑** / **☒**) на пульті дистанційного керування (всього 15 рівнів гучності).

#### Настройка ефекту ЛУНА (реверберація)

Ви можете надати звуку з мікрофонів ефекту луни.

Щоб збільшити або зменшити рівень реверберації натискайте кнопки (**ECHO VOL.** **☑** / **☒**) на пульті дистанційного керування (всього 15 рівнів реверберації).

#### Вибір тональності

Ви можете змінювати тональність мелодії для найбільшої відповідності вашому голосу. Тональність регулюється в діапазоні 13 кроків (6 вгору, 6 вниз та одна оригінальна тональність).

- Вибрана тональність буде відображена на екрані.

Декілька разів підряд натисніть **KEY CONTROL (b/#)** на пульті дистанційного керування або поверніть ручку **KEY CONTROL (b/#)** на передній панелі щоб вибрати тональність, яка найліпше пасує вашим вокальним даним.

- Щоб понизити тональність з інтервалом у півтону під час програвання натискайте кнопку **KEY CONTROL (b)**.
- Щоб підвищити тональність з інтервалом у півтону під час програвання натискайте кнопку **KEY CONTROL (#)**.
- Для повернення до оригінальної тональності натискайте кнопки **KEY CONTROL (b/#)** доки не з'явиться оригінальна тональність.

## Користування КАРАОКЕ

### Програмування мелодій

Коли ви знаєте, яка повинна бути наступна мелодія, ви можете вибрати до 8 мелодій заздалегідь, щоб не прийшлося чекати на зміну доріжки.

**1** У режимі програвання диску караоке цифровими кнопками задайте номер потрібної мелодії.

На екрані телевізора з'явиться номер мелодії.

**2** Натисніть PROGRAM.

Вибрана мелодія запрограмована.

**3** Повторіть кроки 1-2.

Ви можете запрограмувати 8 пісень.

#### Підказка

Як тільки завершиться одна пісня, автоматично почне програватися наступна.

#### Відміна запрограмованої пісні

Натискаючи CLEAR ви відміняєте пісні одну за іншою.

#### Відміна або заміна помилково вибраної пісні

За допомогою кнопки PROGRAM перейдіть до потрібної мелодії та натисніть CLEAR для видалення запрограмованої пісні.

### Чоловічий/Жіночий голос

Якщо ви хочете проспівати пісню у тональності, що більше пасує чоловікові або жінці, натисніть кнопку MALE(♂)/FEMALE(♀), яка переключає тональність між Жіночою та Чоловічою.

### Зміна темпу

Ця функція дозволяє уповільнити або прискорити темп мелодії.

- Під час співу декілька разів натисніть TEMPO + для прискорення.
- Під час співу декілька разів натисніть TEMPO - для уповільнення.

### Функція Тінь

Якщо заголовок відео-диску накладається на текст пісні, його може бути не видно. У такому випадку натисніть кнопку SHADOW.

- Текст буде виділено фоновим тінювим малюнком.

## МЕНЮ програвання Караоке

### Підготовка



У режимі караоке натисніть кнопку MENU.

На екрані з'явиться головне меню.

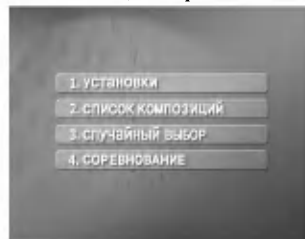
Головне МЕНЮ (На екрані телевізора)



### Установки (УСТАНОВКИ)

**1** Кнопками  /  в головному меню виберіть пункт 1. УСТАНОВКИ.

**2** Кнопками  /  виберіть потрібний пункт та натисніть SELECT/ENTER.



**Рахунок Вкл./Відкл. (1. БАЛЛЫ Вкл. Выкл.)**

**Вкл.** : По закінченні пісні з'являться нараховані бали.  
Для відміни виберіть **Выкл.**

**Фанфари Вкл./Відкл. (2. ФАНФАРЫ Вкл. Выкл.)**

**Вкл.** : Після закінчення пісні під час показу балів звучать фанфари.  
Для відміни виберіть **Выкл.**

**Текст пісні Вкл./Відкл. (3. ТЕКСТ ПЕСНИ Вкл. Выкл.)**

**Вкл.** : Під час співу вибраної мелодії на екрані телевізора з'являється текст пісні.  
Для відміни виберіть **Выкл.**

**Підспівування Вкл./Відкл. (4. БЭК-ВОКАЛ Вкл. Выкл.)**

**Вкл.** : Під час співу вибраної мелодії чути підспівування.  
Для відміни виберіть **Выкл.**

#### Примітка

Для повернення до основного меню натисніть MENU або RETURN (Повернення).

## Користування КАРАОКЕ

### Список композицій (СПИСОК КОМПОЗИЦІЙ)

Російські пісні (1. РОССИЙСКИЕ ПЕСНИ) та зарубіжні пісні (2. ЗАРУБЕЖНЫЕ ПЕСНИ)

**1** Виберіть 2. СПИСОК КОМПОЗИЦІЙ кнопками ▲ / ▼ у головному меню.

На екрані телевізора з'явиться меню «Російські пісні», «Зарубіжні пісні» та «Класична музика».

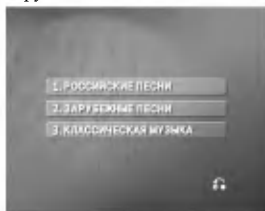

**2** Виберіть 1. РОССИЙСКИЕ ПЕСНИ або 2. ЗАРУБЕЖНЫЕ ПЕСНИ кнопками ▲ / ▼, та натисніть SELECT/ENTER.

На екрані телевізора з'явиться меню «Список пісень» та «Список виконавців».

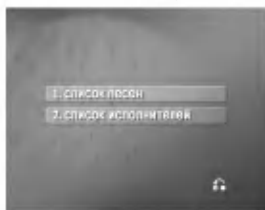

### СПИСОК ПІСЕНЬ (1. СПИСОК ПЕСЕН)

**1** Виберіть 1. СПИСОК ПЕСЕН та першу букву назви потрібної пісні кнопками ▲ / ▼, потім натисніть SELECT/ENTER.

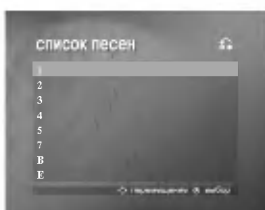

**2** Кнопками ▲ / ▼ виберіть назву потрібної пісні та натисніть SELECT/ENTER.



### СПИСОК ВИКОНАВЦІВ (2. СПИСОК ИСПОЛНИТЕЛЕЙ)

**1** Виберіть 2. СПИСОК ИСПОЛНИТЕЛЕЙ та першу букву імені потрібного виконавця кнопками ▲ / ▼ у меню СПИСОК ПІСЕНЬ та СПИСОК ВИКОНАВЦІВ, та натисніть SELECT/ENTER.

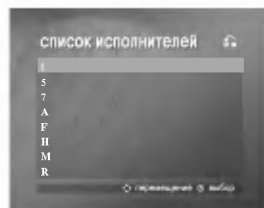

**2** Кнопками ▲ / ▼ виберіть потрібного виконавця та натисніть SELECT/ENTER.

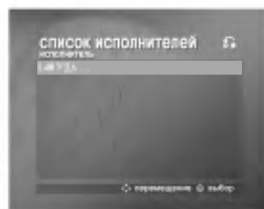

**3** Кнопками ▲ / ▼ виберіть назву пісні потрібного виконавця та натисніть SELECT/ENTER.

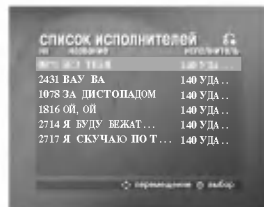

### Примітка

- Для переходу до попереднього режиму кнопками ▲ / ▼ виберіть значок ⏪ та натисніть SELECT/ENTER.
- Особливі символи можуть не відобразитись на екрані телевізора.



## Користування КАРАОКЕ

### КЛАСИЧНА МУЗИКА ( 3. КЛАССИЧЕСКАЯ МУЗЫКА )

- 1 У меню «Російські пісні», «Зарубіжні пісні» та «Класична музика» кнопками ▲/▼ виберіть 3. КЛАССИЧЕСКАЯ МУЗЫКА та натисніть SELECT/ENTER.

На екрані телевізора з'явиться меню «Список композицій» та «Список композиторів».

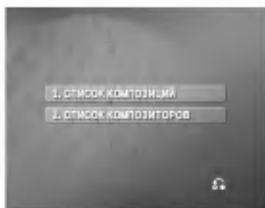

### СПИСОК КОМПОЗИЦІЙ ( 1. СПИСОК КОМПОЗИЦІЙ )

- 1 Виберіть 1. СПИСОК КОМПОЗИЦІЙ та першу букву назви потрібної пісні кнопками ▲/▼, потім натисніть SELECT/ENTER.

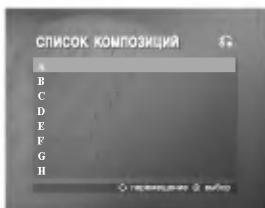

- 2 Кнопками ▲/▼ виберіть назву потрібної пісні та натисніть SELECT/ENTER.



### СПИСОК КОМПОЗИТОРІВ ( 2. СПИСОК КОМПОЗИТОРІВ )

- 1 Виберіть 2. СПИСОК КОМПОЗИТОРІВ та першу букву імені потрібного композитора кнопками ▲/▼ у меню «Список композицій» та «Список композиторів», та натисніть SELECT/ENTER.

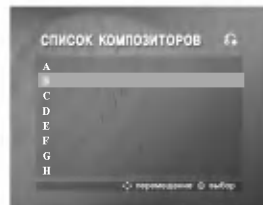

- 2 Кнопками ▲/▼ виберіть потрібного композитора та натисніть SELECT/ENTER.

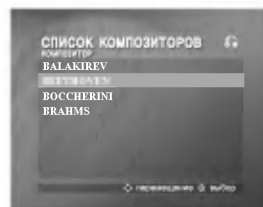

- 3 Кнопками ▲/▼ виберіть назву пісні потрібного композитора та натисніть SELECT/ENTER.



### Примітка

Для переходу до попереднього режиму кнопками ▲/▼ виберіть значок ⏪ та натисніть SELECT/ENTER.

## Користування КАРАОКЕ

### ДОВІЛЬНИЙ ВИБІР ( СЛУЧАЙНЫЙ ВЫБОР )

**1** В основному меню кнопками **▲ / ▼** виберіть пункт **3. СЛУЧАЙНЫЙ ВЫБОР**.

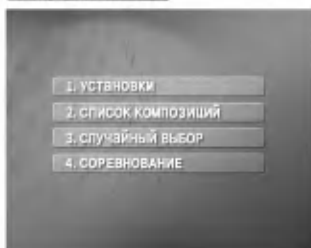

**2** Натисніть **SELECT/ENTER** для початку програвання в довільному порядку.

### ЗМАГАННЯ ( СОРЕВНОВАНИЕ )

Ця функція надає можливість позмагатися у співі двом командам – червоній та синій.

**1** В основному меню кнопками **▲ / ▼** виберіть пункт **4. СОРЕВНОВАНИЕ**. Він буде виглядати так.

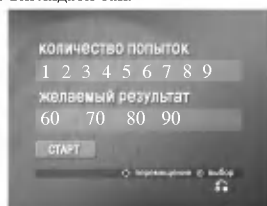

**2** Кнопками **▲ / ▼** виберіть пункт **КОЛИЧЕСТВО ПОПЫТОК** та натисканням кнопок **◀ / ▶** виберіть одну із цифрових кнопок 1~9 для вибору номеру переможця, потім натисніть **SELECT/ENTER**.

**3** Кнопками **▲ / ▼** виберіть пункт **ЖЕЛАЕМЫЙ РЕЗУЛЬТАТ** та кнопками **◀ / ▶** виберіть одне зі значень 60,70,80 або 90 успішних балів, потім натисніть **SELECT/ENTER**.

**4** Кнопками **▲ / ▼** виберіть пункт **СТАРТ**, після чого натисніть **SELECT/ENTER**. Це буде виглядати так.



**5** Кнопками **▲ / ▼** виберіть потрібне число та натисніть **SELECT/ENTER**. Співайте під акомпанемент.

**6** Повторіть пункти 4~5. Міняйте місцями синю та червону команди.

**7** Коли буде досягнута переможна цифра, на екрані з'явиться надпис **ПОЗДРАВЛЯЕМ**. Це буде виглядати так.



**8** У залежності від бажання продовжити пісенне змагання, кнопками **▲ / ▼** виберіть пункт **ДА** або **НЕТ**, як показано на малюнку нижче.

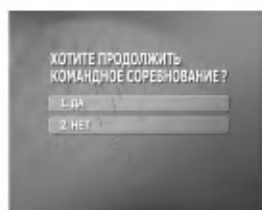

## КОДИ МОВ

Скористайтесь списком для введення необхідної мови для початкової установки:  
Аудіо канал диску, субтитри диску, меню диску.

Мова	Код	Мова	Код	Мова	Код	Мова	Код
Абхазька	6566	Фінська	7073	Македонська	7775	Словенська	8376
Афарська	6565	Французька	7082	Малагасійська	7771	Сомалі	8379
Африкаанс	6570	Галісійська	7176	Малайська	7783	Іспанська	6983
Албанська	8381	Грузинська	7565	Малаялам	7776	Суданська	8385
Амхарська	6577	Німецька	6869	Мальгійська	7784	Суахілі	8387
Арабська	6582	Грецька	6976	Маорі	7773	Шведська	8386
Вірменська	7289	Гренландська	7576	Маратхі	7782	Тагальська	8476
Ассамська	6583	Гуарані	7178	Молдавська	7779	Таджицька	8471
Азербайджанська	6590	Гуджараті	7185	Монгольська	7778	Тамільська	8465
Башкирська	6665	Хауса	7265	Науру	7865	Татарська	8484
Баскська	6985	Іврит	7387	Непальська	7869	Телугу	8469
Бенгальська; Бангладеська	6678	Хінді	7273	Норвезька	7879	Тайська	8472
Бутані	6890	Угорська	7285	Орія	7982	Тибетська	6679
Біхарі	6672	Ісландська	7383	Пенджабі	8065	Тігринія	8473
Бретонська	6682	Індонезійська	7378	Пагто, Пушту	8083	Тонга	8479
Болгарська	6671	Інтерлінгва	7365	Перська	7065	Турецька	8482
Бірманська	7789	Ірландська	7165	Польська	8076	Туркменська	8475
Білоруська	6669	Італійська	7384	Португальська	8084	Тві	8487
Камбоджійська	7577	Японська	7465	Кечуа	8185	Українська	8575
Каталонська	6765	Яванська	7487	Ретороманська	8277	Урду	8582
Китайська	9072	Каннада	7578	Румунська	8279	Узбецька	8590
Корсиканська	6779	Кашмірі	7583	Російська	8285	В'єтнамська	8673
Хорватська	7282	Казахська	7575	Самоанська	8377	Волянок	8679
Чеська	6783	Киргизька	7589	Санскрит	8365	Валійська	6789
Датська	6865	Корейська	7579	Шотландсько - гаельська	7168	Волоф	8779
Голландська	7876	Курдська	7585	Сербська	8382	Кхоса	8872
Англійська	6978	Лаоська	7679	Сербохорватська	8372	Цзіш	7473
Есперанто	6979	Латинська	7665	Шона	8378	Йоруба	8979
Естонська	6984	Латвійська, Латиська	7686	Сінді	8368	Зулу	9085
Фарерська	7079	Лінгала	7678	Сингальська	8373		
Фіджі	7074	Литовська	7684	Словацька	8375		

## КОДИ КРАЇН

Виберіть код країни з цього списку.

Країна	Код	Країна	Код	Країна	Код	Країна	Код
Афганістан	AF	Ефіопія	ET	Малайзія	MY	Саудівська Аравія	SA
Аргентина	AR	Фіджі	FJ	Мальдіви	MV	Сенегал	SN
Австралія	AU	Фінляндія	FI	Мексика	MX	Сінгапур	SG
Австрія	AT	Франція	FR	Монако	MC	Словацька республіка	SK
Бельгія	BE	Німеччина	DE	Монголія	MN	Словенія	SI
Бутан	BT	Великобританія	GB	Марокко	MA	Південна Африка	ZA
Болівія	BO	Греція	GR	Непал	NP	Південна Корея	KR
Бразилія	BR	Гренландія	GL	Нідерланди	NL	Іспанія	ES
Камбоджа	KH	Острови Герда і МакДональда	NM	Нідерландські Англійські острови	AN	Шрі-Ланка	LK
Канада	CA	Гон-Конг	HK	Нова Зеландія	NZ	Швеція	SE
Чілі	CL	Угорщина	HU	Нігерія	NG	Швейцарія	CH
Китай	CN	Індія	IN	Норвегія	NO	Тайвань	TW
Колумбія	CO	Індонезія	ID	Оман	OM	Таїланд	TH
Конго	CG	Ізраїль	IL	Пакистан	PK	Туреччина	TR
Коста-Ріка	CR	Італія	IT	Панама	PA	Уганда	UG
Хорватія	HR	Ямайка	JM	Парагвай	PY	Україна	UA
Чеська республіка	CZ	Японія	JP	Філіппіни	PH	США	US
Данія	DK	Кенія	KE	Польща	PL	Уругвай	UY
Еквадор	EC	Кувейт	KW	Португалія	PT	Узбекистан	UZ
Єгипет	EG	Лівія	LY	Румунія	RO	В'єтнам	VN
Сальвадор	SV	Люксембург	LU	Російська федерація	RU	Зімбабве	ZW

## Можливі способи усунення неполадок/Технічні характеристики

Зверніться до цього довідника стосовно ймовірної причини проблеми до звернення в сервісний центр.

Ознака несправності	Можлива причина	Спосіб виправлення
Немає живлення	• Шнур живлення відключено.	• Надійно під'єднайте шнур живлення до настінної штепсельної розетки.
Живлення вклучене, але DVD-програвач не працює	• Не вставлено диск.	• Вставте диск. (Перевірте, чи індикатор DVD або аудіо CD світить на дисплеї).
Немає картинки	• Телевізор не настроєно для прийому вихідного сигналу ресиверу	• Виберіть відповідний режим відеовходу телевізора.
	• Відео кабель ненадійно підключено.	• Надійно підключіть відео-кабель.
Відсутній звук.	• Підключений пристрій не настроєно для прийому вихідного сигналу ресиверу	• Виберіть для приймача аудіо сигналу правильний вхідний режим, так щоб було чути звук DVD-програвача.
	• Пристрій, підключений до ресиверу аудіо кабелем, вимкнено.	• Включіть апаратуру, що підключена за допомогою аудіо кабелю
	• Опції AUDIO встановлені невірно	• Правильно встановіть опції для виходу цифрового аудіо-сигналу, після чого знову ввімкніть апарат натисканням кнопки POWER.
DVD-програвач не починає програвання.	• Вставлено не сумісний диск	• Встановіть придатний для відтворення диск (Перевірте тип диску, систему кольоровості та код регіону).
	• Установлено обмеження класу	• Відмініть функцію класу або змініть рівень класу.
ПДУ функціонує не належним чином.	• Пульст дистанційного керування не направлений на датчик дистанційного керування апарату.	• Направте пульст дистанційного керування на датчик дистанційного керування апарату.
	• Пульст дистанційного керування занадто далеко від апарату.	• Піднесіть пульст дистанційного керування поближче до апарату.

### Загальні характеристики

Вимоги до живлення . . . . . AC 110-240 В , 50/60 Гц  
 Споживана потужність . . . . . 14 Вт  
 Розміри (прибл.) . . . . . 430 X 43 X 253 мм (Ш x В x Г)  
 Вага (прибл.) . . . . . 2.54 кг  
 Робоча температура . . від 5°C до 35°C (від 41°F до 95°F)  
 Робоча вологість . . . . . від 5 % до 90 %

### Система

Лазер .Напівпровідниковий лазер, довжина хвилі 650 нм  
 Система кольоровості . . . . . PAL/NTSC/ABTO  
 Діапазон частот . . . . . DVD (PCM 96 кГц): від 8 Гц до 44 кГц  
 DVD (PCM 48 кГц): від 8 Гц до 22 кГц  
 CD: від 8 Гц до 20 кГц  
 Співвідношення сигнал/шум . . . . . .Більше 100 дБ  
 (тільки на аналоговому виході ANALOG OUT)  
 Коефіцієнт гармонік . . . . . не більше 0.008 %  
 Динамічний діапазон . . . . . не менше 100 дБ (DVD)  
 не менше 95 дБ (CD)

### Виходи

Відеовихід VIDEO OUT . . . . 1 Vp-p (розмах 1 В) 75 Ом,  
 Активний нуль, роз'єм RCA x 1  
 Вихід S-VIDEO . . . . . (Y) 1.0 В (p-p), 75 Ом,  
 синхронізація по спаду, Mini DIN 4-контактний x 1  
 (C) 0.3 В (p-p) 75 Ом  
 Компонентний відеовихід . . . . (Y) 1.0 В (p-p), 75 Ом,  
 синхронізація по спаду, роз'єм RCA x 1  
 (Pb)/(Pr) 0.7 В (p-p),  
 75 Ом, роз'єм RCA x 2  
 Аудіо вихід (цифровий) . . . . . 0.5 В (p-p), 75 Ом,  
 роз'єм RCA x 1  
 Аудіо вихід (оптичний) . . . . . 3 В (p-p), 75 Ом,  
 Оптичний роз'єм x 1  
 Аудіо вихід (аналоговий) . . . . . 2.0 В скв. (1 кГц, 0 дБ),  
 600 Ом, роз'єм RCA (L, R) x 1

Примітка ( Дата виробництва виробу ).  
 Перша цифра ( з лівої сторони ) серійного номеру  
 позначає Рік, наступні 2 цифри  
 - Місяць виробництва цього виробу.

• Дизайн та специфікація можуть бути змінені без повідомлення.

Конструкція та технічні характеристики можуть мінятися без попередження. «Dolby», «MLP Lossless» та символ подвійного D є торговими марками фірми Dolby Laboratories. Секретні неопубліковані роботи. Авторське право фірми Dolby Laboratories 1992-1997. Усі права захищені.

DTS та DTS Digital Surround є зареєстрованими торговими марками фірми Digital Theater Systems, Inc.

P/NO : 3834RH0131W