



数码创导 - LG

DIGITAL

使用安装手册

分体落地式

空调器

LP-U5022DA [GB 型号: KFRd-50LW/U22(A)]

LP-U5022CA [GB 型号: KF-50LW/U22(A)]

在安装与使用本产品之前, 请您仔细阅读本手册, 并请妥善保存, 以备日后参阅

目录

一. 使用说明 3~25

产品执行规格/标准

1. 《GB/T7725-2004房间空气调节器》
2. 《GB4706.32-2004家用和类似用途电器的安全热泵、空调器和除湿机的特殊要求》
3. 《GB17790-1999房间空气调节器安装规范》
4. 本产品所用制冷剂R-22
5. 本产品适用T1气候类型室外环境温度:冷暖型:-7℃~43℃, 单冷型: 18℃~43℃
6. 本产品使用的电压范围: 198~242V

二. 安装说明 26~35

测试工况条件	室内侧温度		室外侧温度	
	干球	湿球	干球	湿球
额定制冷	27℃	19℃	35℃	24℃
制冷最大运行	32℃	23℃	43℃	26℃
额定制热	20℃	15℃	7℃	6℃
制热最大运行	27℃	19℃	24℃	18℃

三. 维修卡



警告

四. 装箱清单

- 使用合格的专用接地线, 安全可靠地接地。空调器必须有安全的接地措施, 否则可能发生触电等危险, 接地线应接在建筑物的专用接地装置上, 否则安装人员可拒绝安装, 如没有, 必须请专业人士安装 (切勿将接地线接到煤气罐、金属管线、避雷针或电话线上)
- 按照铭牌规定选用合适的空气开关及电源保护装置。
- 本公司空调器必须由经本公司认可的安装维修单位的人员安装, 禁止擅自安装空调器。
- 移动或重新安装空调器时, 需要专业人员进行, 因此请务必与经销商或专业安装服务单位联系。
- 在安装及使用过程中, 请确认使用的电源及电线的容量是否符合要求以确保消除火灾隐患。
- 确认接线是否正确, 接线错误会造成某些电器零件发生故障, 甚至发生危险。
- 安装完成后, 请确认室内/外机安装是否水平, 牢固, 出水是否通畅, 运转30分钟是否正常, 制冷剂是否泄漏。

项 目		单 位	型 号	
			KFRd-50LW/U22(A) LP-U5022DA	KF-50LW/U22(A) LP-U5022CA
电 源		ϕ, V, HZ	2HP 冷暖 1/220/50	2HP 单冷 1/220/50
制 冷	制冷量	W	5000	5000
	输入功率	W	1900	1950
	运行电流	A	9	9
制 热	制热量	W	5500	—
	输入功率	W	2180	—
	运行电流	A	10.5	—
辅助电加热	输入功率	W	1400	—
	运行电流	A	6.5	—
噪 音	室内	dB (A)	45	45
	室外	dB (A)	56	55
循环风量	室内	M ³ /h	690	690
注氟量(R-22)		g	1600	980
最大输入功率	制冷	W	2830	2900
	制热(带电加热)	W	2900(4300)	—
最大输入电流	制冷	A	14.5	15.9
	制热(带电加热)	A	14.8(20.4)	—
保险丝熔断电流		A	25	25
除 湿 量		L/h	2.1	2.1
外观尺寸	室内	mm	480*1680*290	480*1680*290
	室外	mm	870*655*320	801*555*262
净质量	室内	kg	28	27
	室外	kg	57	43
EER等级		级	5	5

注：如果产品性能改善，以上参数可能会有变动，恕不另行通知，请原谅。详细的参数值请见机器上的铭牌。

为了避免对您的人身伤害或财产损失，请遵守以下说明。

■ 由于忽视说明而导致的错误操作将会对您造成不同程度的损害，请认真阅读以下提示说明。

●  **危险** ● — — — — —

此标识表明违反标记事项时，立刻发生严重伤害或死亡现象

●  **警告** ● — — — — —

此标识表明违反标记事项时，有可能发生严重伤害或死亡现象

●  **注意** ● — — — — —

此标识表明违反标记事项时，有可能发生轻微伤害或财产损失

危险

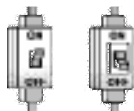

请使用带接地的电源，并保证连接牢固，否则可能发生触电等危险。



禁止可燃器具放置在空调可以吹到的地方在与可燃器具同时使用时，请注意通风。



切勿使用容量不对的保险丝，绝对禁止使用铁丝等。

⚠ 警告



清扫前请务必切断主电源，不要直接用水冲洗空调器，清洗时请勿使用稀释剂和石蜡等强力清洁剂。



落地式空调机属大功率电器，不允许使用电源插头，请使用具有合适容量的电源保护装置。



本空调器不适用于油烟浓重的地方，并在安装时远离火源和易燃，易爆物体。



电器部位应该避免浸水，如浸水请立刻切断电源并与维修人员联系。



不要损坏电源线或室内外连接线。当有损坏时请勿使用立刻通知维修人员进行更换。



当有异常现象出现时（如：异味等）请立刻关机并切断主电源。



如果空调器出现问题，用户不得擅自进行维修或拆卸，请立即联系维修技术人员。

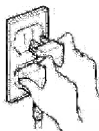

不要擅自改变电源线长度，或与其他装置共用一个电源插头。



请勿用湿手操作空调器开关和插拔电源插头。



不要使用不符合规格的电源线，并保证电源线远离火源。



不要把空调器安装在不稳定的物体上。



无论机器运转与否请勿向机器内部插入任何物体。

⚠ 注意



不要在高湿环境下或门窗打开时长时间运转空调器。



请勿将空调器用于其他特殊用途。(如:对食品,精密仪器,美术品的保存)。



安装时请根据安装说明书要求的内容实施。

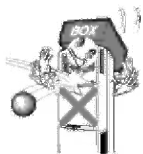

不要踩踏室内/室外机,也不要上面放置任何物品。



不要将空调安装在动植物能被直接吹到的地方,并且尽量避免冷气直吹身体过久。



拆除过滤网时不要触到空调器内部的金属部分。

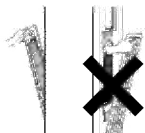

空调器运转过程中,请勿打开进风格栅。



请确认排水管能否通畅排水。



禁止儿童和无自理能力的人在无人监督时使用空调机。



请勿堵塞室内机及室外机的进出风口。



长时间不用时,请切断主电源。



在暴雨飓风等恶劣天气下不要使用空调器并关好窗户。

室内机

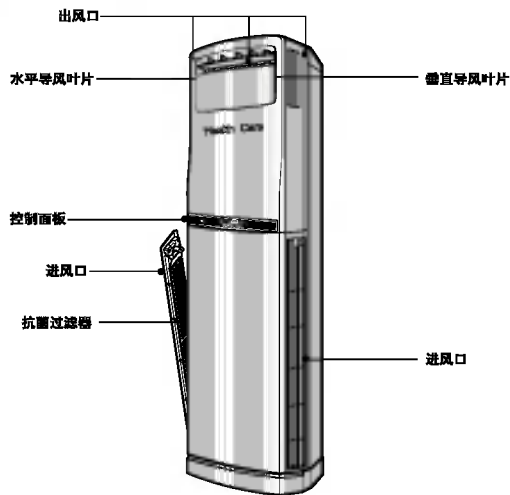

室外机

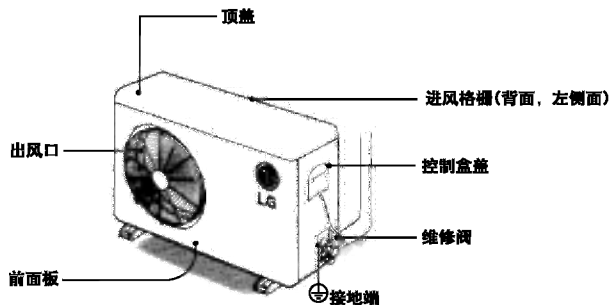

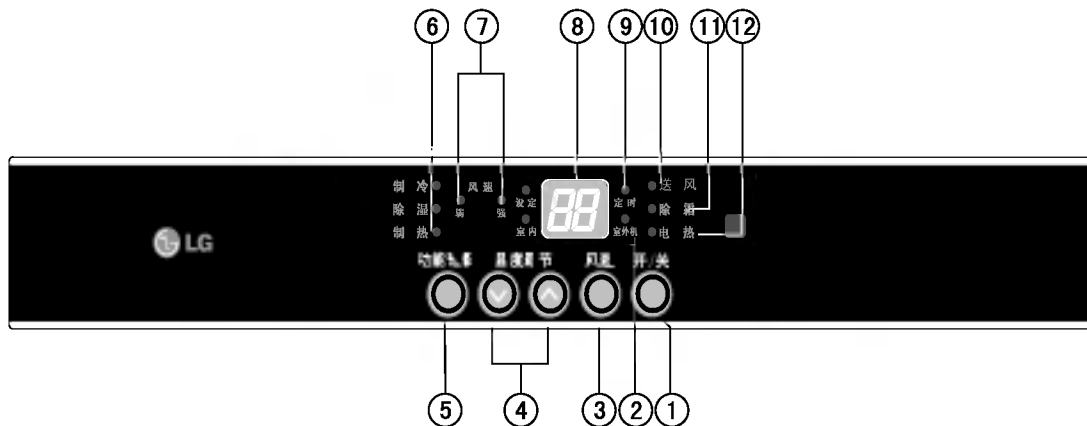

1. 电源开关按钮

接通电源后，按一下开，再按一下关。

2. 室外机运转指示灯

3. 风速调节按钮

4. 设定温度调节按钮

用来调节设定温度

5. 功能选择按钮

用来选择运转方式

6. 功能选择指示灯



冷暖型号 单冷型号

7. 风速指示灯

8. 室内温度或设定温度指示灯

9. 定时功能指示灯

10. 室内独立送风指示灯

11. 除霜/热启动运转指示灯 (仅限于冷暖型号)

12. 电热运转指示灯

(仅限于冷暖型号)

遥控器功能

1. 信号发生器

向空调器发送信号

2. 遥控器操作显示灯

3. 冷暖型号：制热运转按钮

单冷型号：自动运转按钮 

4. 上下摆风运转按钮

5. 简便定时设定按钮

6. 风速调节按钮

7. 温度调节按钮

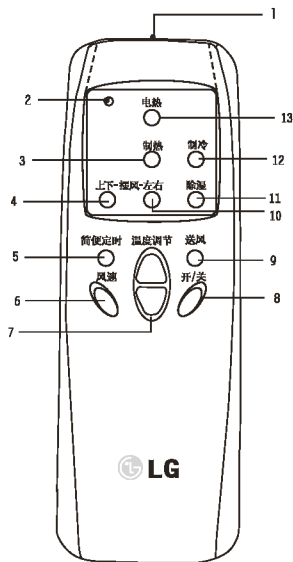

冷暖型号

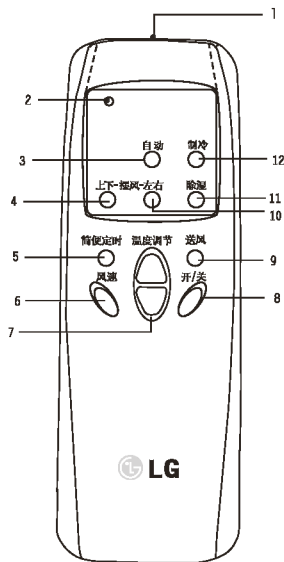

单冷型号

8. 电源开关按钮

接通电源后，当按下此按钮时，
操作开始，再一次则操作停止。

9. 送风运转按钮

10. 左右摆风运转按钮

11. 除湿运转按钮

12. 制冷运转按钮

13. 电加热器开关按钮

(仅限于冷暖型号并在制热运转状态下起作用)

如何安装电池

1. 打开遥控器背面的电池盖板。



2. 确认好电池正负极将两节7号干电池装入。



3. 重新将电池盖板推回原位。



注意

如何使用遥控器

- 操作时将遥控器的信号发送器对准空调器的信号接收装置。
- 在小于7米的范围内，接收装置可以接收到遥控器的控制信号。
- 确保在遥控器和空调器接收器之间没有任何障碍物。
- 长期不使用遥控器时，请务必将干电池取出，以免引起故障。
- 请勿使用充电电池。

* 当遥控器的电量减小时会影响信号接收距离。

遥控器使用注意事项



同时按下两个以上按钮时，遥控器无法准确实现功能
· 使用时只能按下一个按钮



掉落，跌落可能导致遥控器失效



避免用水泼溅遥控器



远离明火或高温区保管遥控器
· 否则容易发生故障

开机/关机

控制面板

按控制面板上的“功能选择”按钮来改变空调机的运转方式。

冷暖型号

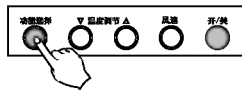

1. 按下“开/关”按钮，正面的开合门会自动打开，然后进入运转状态。

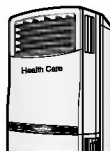

2. 运转中按下“开/关”按钮，则会停止运转，同时开合门会自动闭合。

遥控器

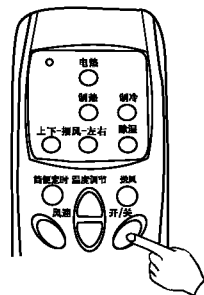

说明：为了保障本产品运输中不受损坏，出厂时将下面的自动开合门调至打开状态下进行包装，请您不要误解。

控制面板

按控制面板上的“功能选择”按钮来改变空调机的运转方式。

单冷型号

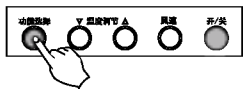

运转方式选择

每按一次控制面板上的“功能选择”按钮，运转方式就按箭头所指方向依次改变。

单冷型号适用



制冷运转方式



自动运转方式



除湿运转方式

遥控器

直接按遥控器上的各运转方式按钮即可。

单冷型号

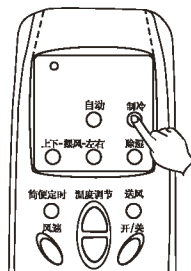

控制面板

按控制面板上的“功能选择”按钮来改变空调机的运转方式。

冷暖型号

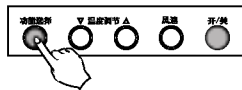

运转方式选择

每按一次控制面板上的“功能选择”按钮，运转方式就按箭头所指方向依次改变。

冷暖型号适用

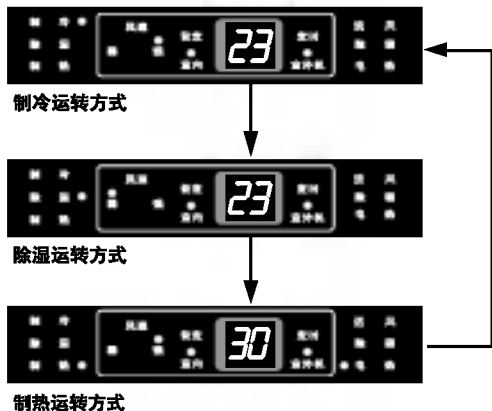

遥控器

直接按遥控器上的各运转方式按钮即可。

冷暖型号

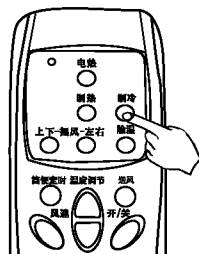

控制面板

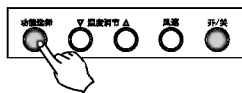

制冷运转

1. 按下“开/关”按钮，选择制冷运转方式，进入制冷运转。
2. 运转中按下“开/关”按钮，则停止制冷运转。



- 制冷运转时，请将设定温度调节到低于室内温度，这样才能进入制冷运转方式。

遥控器

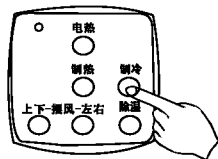

设定温度调节

1. 按下“温度调节”按钮进行设定温度的调节。



温度设定范围为：16—30℃
温度调节间隔为：1℃

- ▲ 每按一次上升1℃。
- ▼ 每按一次下降1℃。

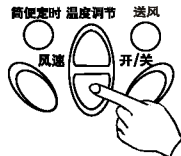

控制面板



- 控制面板不能进行该功能控制

风速调节

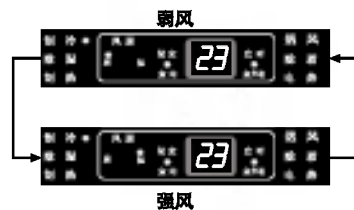

风向调节

1. 左右风向调节

按下遥控器上的“左右摆风”风向可左右往复摆动。
在您希望的方向再次按下此按钮，可将风向固定。

2. 上下风向调节

按下遥控器上的“上下摆风”按钮，风向可上下往复摆动。
在您希望的方向再次按下此按钮，可将风向固定。



遥控器

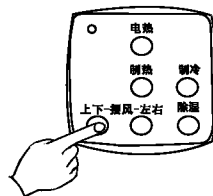
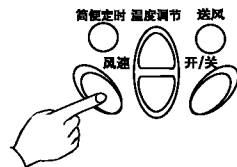

制热运转

控制面板



1. 按下“开/关”按钮后，选择制热运转方式，制热运转和电加热运转将同时开启。
2. 运转中按下“开/关”按钮，制热运转和电加热运转将同时关闭。



- 电加热单独关闭后，再通过功能选择键选择制热运转功能时，电加热需手动控制。（在不切断电源的情况下）
- 请将设定温度调节到高于室内温度，方能进入制热运转方式。
- 当室温达到设定温度时压缩机自动停止，但室内的风扇将继续运转一段时间后才停止运转。

注意：制热时有热启动、除霜、微弱风功能

- 刚刚启动制热运转时，为防止吹出冷风，机器首先进入热启动运行（预热），当制热运行一段时间后，要进入自动除霜运转。无论是热启动还是除霜，显示屏上均显示为“除霜”字样。
- 在热启动及除霜运转时，室内电机不运转，但显示屏上仍然显示设定运行状态。
- 微弱风运转：当出风温度低到一定温度时，机器自动进入微弱风运转，此时风速不可调节，当出风温度回升到一定温度时，风速恢复到原来的设定状态。

* 制热运转功能仅适用于冷暖型号。

遥控器

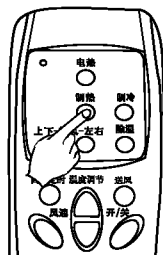

控制面板

- 控制面板上不能进行该功能控制

电加热运转

选择制热运转时，制热运转和电加热运转将同时开启。如果您觉得无须使用电加热时，可以关闭此功能。

1. 仅在制热运转工作状态下才能使用电加热运转功能，每按下一次遥控器上的“电热”开关按钮时，电加热运转将以开或关的方式改变一次。
2. 运转中按下“开/关”按钮，制热运转和电加热运转将同时关闭。



- 请将设定温度调节到高于室内温度，才能进入制热+电加热运转方式。
 - “制热+电加热”运转停止后，室内风扇将继续运转一段时间后，才停止运转。
 - 电加热运转时，有自动停开功能，即环境温度较高时，空调自动判定将电加热关闭，当环境温度较低时，电加热将再次自动开启。
- * 电加热运转功能仅适用于冷暖型号。

遥控器

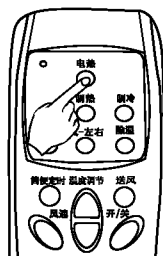

控制面板

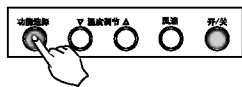

自动运转

1. 按下“开/关”按钮后，选择自动运转方式，进入自动运转。



2. 设定



设定值	2	1	0	-1	-2
感觉	很冷	冷	舒适	热	很热

- 运转期间室内风速不能调节，因空调机本身已设置为最佳状态。
3. 运转中按下“开/关”按钮，则停止自动运转。
- * 自动运转功能，仅适用于单冷型号。

遥控器

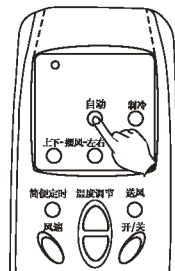

控制面板

- 控制面板上不能进行该功能控制

独立送风运转

1. 按下“开/关”按钮,再按下“送风”按钮,则进入独立送风运转。
2. 运转中按下“开/关”按钮,则停止独立送风运转。



遥控器

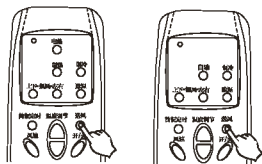

冷暖

单冷

- 该功能仅能使用遥控器进行控制

控制面板

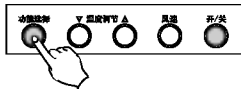

除湿运转

1. 按下“开/关”按钮后，选择除湿运转方式，进入除湿运转。
2. 运转中按下“开/关”按钮，则停止除湿运转。



- 除湿运转时，请将设定温度调节到低于室内温度（建议最好低2~3°C），这样空调机可进入最佳除湿运转状态。
- 除湿运转期间，室内风扇自动设定为低速。

遥控器

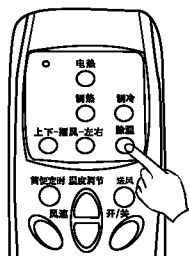

简便定时

控制面板

· 控制面板上不能进行该功能控制

1. 按下“开/关”按钮，选择运转方式。



制冷运转方式

2. 按下遥控器上的“简便定时”按钮。



· 按下按钮，所选择的定时关机定时器按如下顺序显示，设定间隔为1小时

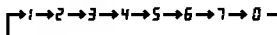

· 如果选择 0 那么定时关机定时器功能取消

3. 当完成定时关机设定后，定时器指示灯大约4秒后便转为正常显示，这样空调器将在相应时间后自动关机。



大约四秒钟

4. 在定时关机工作期间，如果您按下定时器设定按钮，将显示其剩余时间

· 如果您需要取消定时关机功能，请重新设置为 0

* 制热运转时定时方式同上

遥控器



· 该功能仅使用遥控器进行控制

控制面板

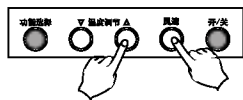

童锁功能

为了避免空调运转时，儿童对控制面板进行任意操作而发生异常情况，特意设定了童锁功能。

☞ 操作方法：同时按下控制面板上的“风速”和“温度调节”按钮，几秒后会听到“嘀”的一声，同时控制面板显示“CL”；此时童锁功能开启，控制面板上任何按钮功能均失效，但遥控器仍可使用。

☞ 解除方法：再次按下“风速”和“温度调节”按钮直到再次听到“嘀”的一声，“CL”显示消失，童锁功能解除。

遥控器

· 此功能不能使用遥控器进行控制

使用指南：

制冷时不要使室温过低

这样做不仅不利于健康，而且耗电，一般应保持室内外温差5℃。

关紧门窗

尽量避免开门或开窗，以防冷气外逸。

关上百叶窗，拉上窗帘

在空调器工作期间，不要让阳光直射入房间

定期清洗空气过滤器

空气过滤网受堵会减少空气流通量，降低制冷和除湿效果。

保持室内温度均匀一致

调节垂直和水平气流方向，使室内温度一致。

房间应适当的通风换气

长时间运转时，窗户总是紧闭，因而最好适当的开窗，对房间通风换气。

注意：在进行任何保养与维护操作前，请关掉空调机供电系统的主电源。

室内机的维护

清洗空气过滤网建议每两周清洗一次

1. 打开进风格栅，将过滤网取出



2. 清洗

- 使用吸尘器除去附在空气过滤网上的灰尘或者用水洗后再在阴凉处晒干。
- 把过滤网重新插回到原来的位置



禁止使用下列物品

- 高于40℃的水会导致变形、褪色
- 挥发性物质会损坏空调器表面



清洗空调器

- 不要用水冲洗
- 可以用柔软的干布擦拭



室外机的维护

室外机的热交换器及出风口应随时的检查。如果热交换器及出风口被灰尘或油烟覆盖，就需要及时清理，必要时请专业人员进行清理。

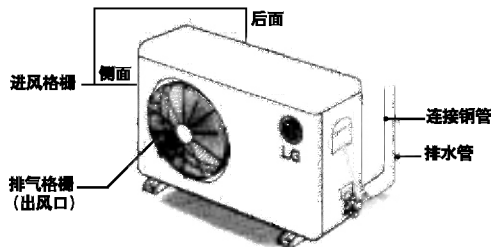

注意：

灰尘或其它覆盖物将会降低机器的运行效率而且增加机器的运行损耗。

当您长时间不使用空调器时

1. 按下列设置，将空调器开机2-3个小时。
 - 操作方式：送风
这样可以干燥内部机构。
2. 从遥控器中取出电池。
3. 关掉主电源

注意：当长时间不使用空调器时，应关掉主电源，否则堆积的尘土可能会引起火灾。

如果您想重新使用空调器时

1. 使用前先取出空气过滤网，清洗后重新装入室内机，然后再使用空调器。
2. 检查室内/外机进出风口不要有物品遮挡。

帮助信息



空气过滤网和电费

如果灰尘阻塞空气过滤网，空调器制冷能力就会降低，此时电费的6%左右将会白白损耗。

故障排除！省钱省时间！

在要求维修之前,请确认以下几项...如果失败了,请与经销商或维修中心联系。

故障	解 释
空调器不运转	<ul style="list-style-type: none"> ● 空调器设定是否错误? ● 电源是否关掉? ● 保险丝是否熔断或主电源是否断开?
屋内有异味	<ul style="list-style-type: none"> ● 检查一下是否是屋内的墙,橱柜,家具或衣服所发出的霉味。
冷凝水泄漏	<ul style="list-style-type: none"> ● 当空调吹出的冷气流与室内的暖气流相遇时,偶尔有冷凝水流出。
再启动大约3分钟内空调不运转	<ul style="list-style-type: none"> ● 这是空调器为保护压缩机而设定的功能。 ● 3分钟后空调器开始运作。 ● 制热时假如空调器启动时室内机吹出的气流温度低于室内温度,将起到相反的效果。为了防止这种情况,空调器将等到气流达到一定的温度时室内风扇才运转。
制冷(制热)效果不佳	<ul style="list-style-type: none"> ● 是否空气过滤网脏了? 参阅空气过滤网清洁指南。 ● 空调器启动时,室内可能很热(冷),过一段时间室内温度会降下来(升上去)。 ● 空调器温度是否设定错误? ● 室内机进风口或出风口是否堵塞?
空调器运转时有噪音	<ul style="list-style-type: none"> ● 噪音听起来象流水声。 <ul style="list-style-type: none"> — 这是氟利昂在空调器内流动的声音。 ● 噪音听起来象被压缩的空气释放到空气中。 <ul style="list-style-type: none"> — 这是冷凝水在机器内部处理时所发出的声音。
遥控器不显示或操作不灵敏	<ul style="list-style-type: none"> ● 电池是否没电了? ● 电池正负极是否装反了?

注意:室外机是防溅水型的,室内机是不防水的。

安装说明

- 在安装本机前，请完整地阅读本说明书。
- 当电源线需要更换时，此工作应由专业技术人员来完成。
- 安装工作必须由专业技术人员依照国家标准要求的布线原则进行。

一. 室内 / 外机的安装

1. 选择最佳的位置

1) 室内机

- * 该机附近应当没有任何热源或蒸汽源。
- * 应当没有任何障碍物妨碍空气循环。
- * 放置在室内空气循环良好之处。
- * 放置在易于排水的地方。
- * 考虑到能减少噪声的地方。
- * 切勿靠近门口安装该机。
- * 确保箭头所指与墙、栅栏或其他障碍物的空间距离符合要求。

2) 室外机

若在机器的上方装有遮阳罩以防日晒或者雨淋，则应注意冷凝器的散热不要受到限制。（高于空调室外机顶部50cm以上）
确保机器两侧的空间距离大于50cm，前面的空间距离要大于100cm。
排出的热空气可能会伤害邻近的动物或植物，应注意。
安装时需考虑到空调器的重量，因此要选择一个噪音和震动都较小的位置。
应考虑空调器排放的热空气及噪音不会影响到您的邻居。

注意：请勿在您的阳台、楼道内等不利于散热通风的环境下安装。请考虑机器运转时产生的噪音对他人的影响。

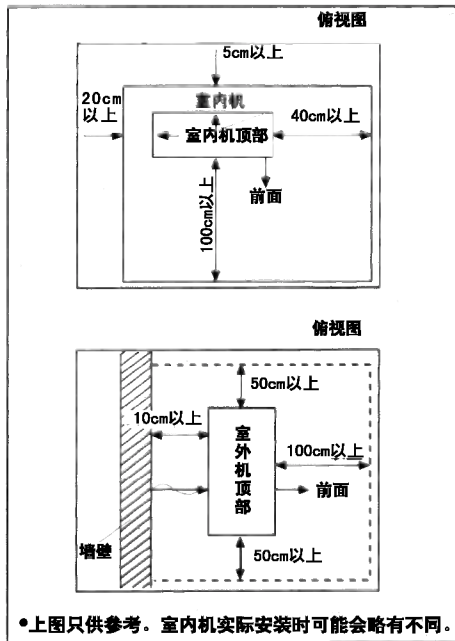

安装说明

3) 管道的长度和高度差

型号	管径		标准管长 (m)	最大长度 A(m)	最大高度 B(m)
	气体侧	液体侧			
2HP	φ12.7mm	φ6.35mm	4	15	7

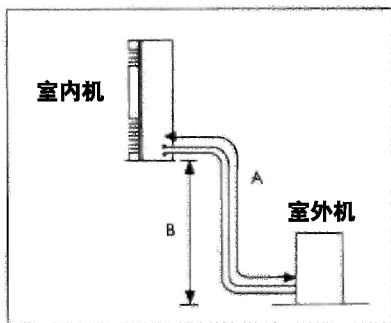

4) 制冷剂的量

在装运前, 本空调器装有额定量的制冷剂, 其中包括4m标准长度连接管内的空气清洗所需的制冷剂附加量。但当实际安装用连接管超过4m时, 应按下表规定的制冷剂充装量。另外充装制冷剂。

型号	制冷剂充装量
2HP	30克/米

例如: 如果连接管长度 (单向) 为10米, 制冷剂的另外充装值为: $(10-4) * 30=180g$

安装说明

2. 安装室内机

- (1) 安装地板应足够牢固，以防止产生振动。
- (2) 利用空心钻头钻出直径70mm的管道孔。
* 在右端或左端处钻出管道孔，该孔应稍向室外侧倾斜。
- (3) 把穿墙护套组装好后穿入孔中。
- (4) 如果需要，可以把露在墙外部的护套截去。

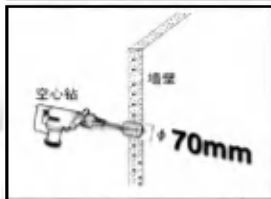
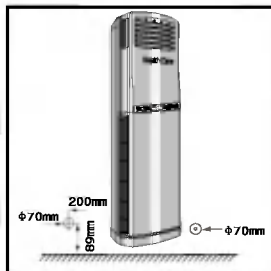

3. 安装室外机

- (1) 用螺栓 (M12mm) 及螺母，将室外机牢固地安装在混凝土或其他结实的机座上，并且要保持水平。
- (2) 如果有震动传至建筑物，则在室外装置下面安装橡胶垫。

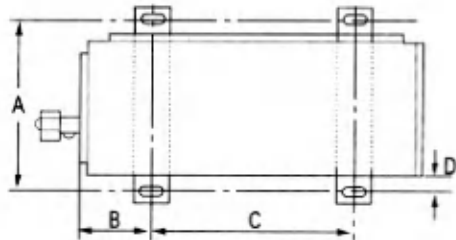

型号	尺寸 (mm)				规格
	A	B	C	D	
LP-U5022DA	320	162	546	12	UE
LP-U5022CA	262	105	591	18	UD

安装说明

二. 连接室内机连接管和电缆

1. 连接室内机连接管

- (1) 选定连接管进口
- (2) 打开进风格栅
- (3) 将连接管及连接线从孔口引入室内机
 - 不要先将电缆与室内机连接。
 - 将电缆打一个环型圈，以便稍后连接。
- (4) 将进口部的连接管口折弯成形
 - 对准管子中心，并用手拧紧扩口螺母。
 - 最后，用扭矩扳手拧紧扩口螺母，直至扳手发出卡嗒声。

管 径	扭 矩
$\phi 6.35\text{mm}$	$1.8\text{kgf}\cdot\text{m}$
$\phi 12.7\text{mm}$	$5.5\text{kgf}\cdot\text{m}$

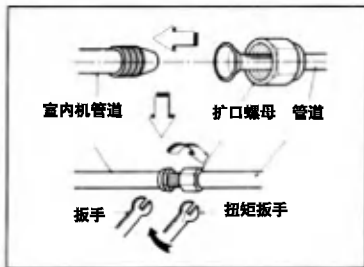

2. 连接室内机电缆

*请先行连接室内机端子，再连接室外侧

- (1) 用手打开进风格栅。(如图一)
- (2) 用螺丝刀打开控制盒盖。(如图二)
- (3) 将所供的电缆连接至控制盒上的插接端子，接线方式参见控制盒盖上所贴的电路图。(如图三) 电缆的地线固定于外壳上。
- (4) 将信号线端子与电路板上对应端子插接。(只适用于冷暖型号)
- (5) 用螺钉将控制盖及线盒盖固定至原位。
- (6) 用线夹子将电缆固定。
- (7) 关上进风格栅。

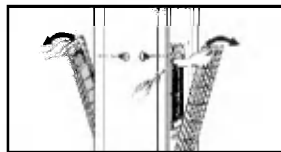

(图一)

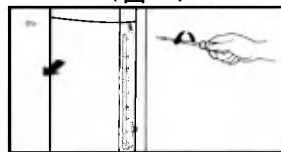

(图二)

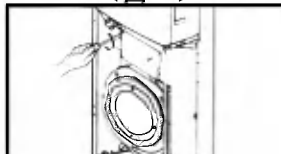

(图三)

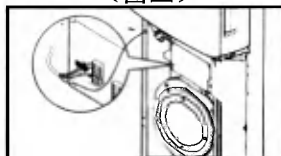

(图四)

安装说明

三. 连接室外机连接管和电缆

1. 连接室外机的连接管

- (1) 对准管子的中心, 并用手拧紧扩口螺母。
- (2) 最后, 用扭矩扳手拧紧扩口螺母, 直至扳手发出卡嗒声。
 - 用扭矩扳手拧紧扩口螺母时, 一定要使拧紧的方向符合扳手上的箭头指向。
 - * 弯管时同样注意小心操作。

管径	扭矩
气体侧 $\phi 12.7\text{ mm}$	$5.5\text{ kgf} \cdot \text{m}$
液体侧 $\phi 6.35\text{ mm}$	$1.8\text{ kgf} \cdot \text{m}$

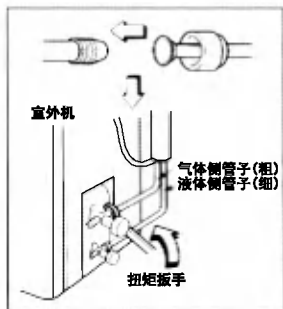

2 连接室外机的电缆

- (1) 拧下螺钉, 从室外机上打开控制板盖。
- (2) 将电线分别连接至接线柱及控制板上, 并用线卡将电缆固定在控制板上。
 - * 将导线按控制板盖上的电路图, 正确地接至相应的端子上。

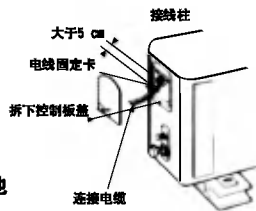

- (3) 将信号线端子与室外温度传感器端子插接。

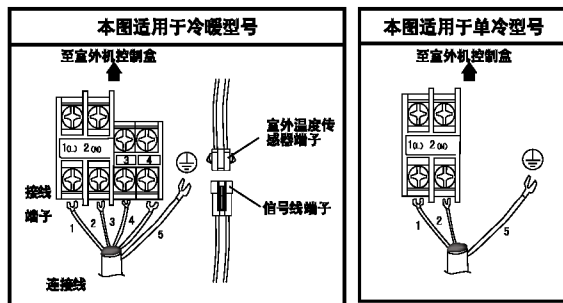

连接线颜色:

1-黑色 2-白色 3-橙色 4-黄色 5-黄/绿线

- (4) 用螺丝刀将控制板盖固定到原位。

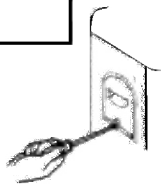



警告

1. 空调器必须使用带接地的电源且安全可靠的接地。
2. 本机已为用户配备了专门的电源线及连接电缆，请不要随意更换。
3. 室内机的电源线为“X”连接方式，如果电源线损坏，为避免危险必须由我公司认可的人员来更换。
4. 所有的连线都要按照线路图正确连接，错误的接线将导致空调器运转不正常或受损。
5. 不要让电线接触连接管和压缩机或风扇等运动部件。
6. 电线连接后请确认所有的连接部位是否牢固，以免插接松动造成烧损事故。
7. 排水管损坏会导致漏水。
8. 安装完成后，请确认制冷剂不泄漏。

安装说明

四、电源和线路

本机内已在生产时按电气技术一般规则完全布好线路。

1. 电源

电源必须符合下列条件：

- (1) 工作电压应是铭牌上的额定电压90%以上且110%以下。
- (2) 启动电压应该是铭牌上的额定电压的85%以上。

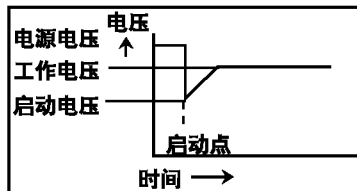

2. 线路

在确认上述条件以后，准备按如下步骤布线：

- (1) 用适合于产品的电气容量的电源线（符合 IEC 标准的氯丁橡胶铠装软线。）

装置	伏特数	导体截面	外径
2HP	300/500v	2.5mm ²	11.8mm

- (2) 在电源和空调器之间安装一个断路器。必须装一个可以断开所有电源线路的断路装置。（供维修用）

装置	断路器容量
2HP	25A

- (3) 紧固电气装置的外壳中的电线的螺钉在空调器的运输过程中可能因震动而松脱。要对它们进行检查，确保它们全都紧固（如果松了，可能烧断电线。）

- (4) 要确保启动电压保持在铭牌上标的额定电压的85%以上。

- (5) 电压下降可能造成如下故障：电磁开关松动、电磁开关触点松动、保险丝断开、过载保护装置的正常功能受干扰。

3. 接地

本机应使用独立的电源，并且有可靠的接地。

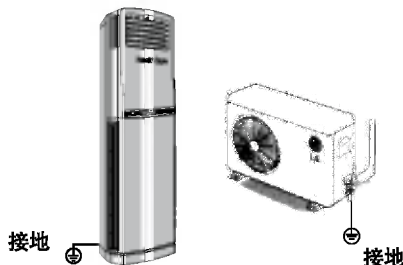

安装说明

五、排除连接管及室内机的空气

1. 排空气

在制冷循环中存在的含有水气的空气可能引起压缩机动作不正常。

- (1) 取下液体侧(细)和气体侧(粗)阀门的盖子。
- (2) 取下气体侧(粗)阀门的维修口螺帽。
- (3) 将液体侧(细)阀逆时针打开大约 90°
在此位置保持10秒钟,然后再将它关闭。
- (4) 检查连接管连接部位是否漏气。

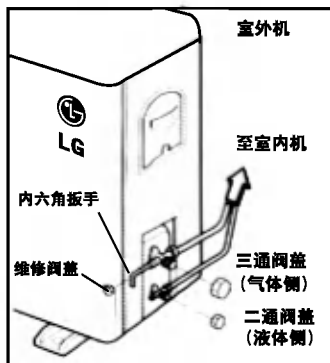

* 产品出厂时室外机已充入用于排空气所消耗的制冷剂。

- (5) 开启液体侧阀门按逆时针方向旋转阀杆, 直至它停止为止。
- (6) 为了放出空气, 用内六角扳手按三通(气体侧)阀门的维修口阀芯三秒钟, 然后再放开一分钟。
 - 重复此程序三次。
- (7) 用内六角扳手将两个阀门(液体侧和气体侧)完全打开, 以便空调器运转。
- (8) 检查管道有无泄漏。
 - 将歧管压力表安至气体侧阀门的维修孔。
 - 测量压力。
 - 保持5-10分钟

确保表针显示的压力与第一次测得的压力相同。

六、检查排水管路排布

1. 检查排水

制冷运转状态下, 确认排水情况。

- 确认排水接头是否漏水
- 确认机体是否漏水
- 确认排水端是否低于出水端

* 如有异常请立即与您的经销商或维修中心联络

安装说明

2. 连接管排布

(1) 用保温材料包住与室内机的连接管。

如果您另接一条排水管，那么排水出口端应与地面保持距离。(不要让它浸入水中，并且将它固定在墙上，以防止刮风时摆动。)

如果室外机安装低于室内机

- (2) 自上而下地在连接管和连接电缆上缠好胶带。
- (3) 沿外墙将连接管用胶带绑在一起，再用固定架或类似物件将它固定到墙上。

如果室外机安装高于室内机

- (1) 自上而下地在连接管和连接电缆上缠好胶带。
- (2) 为了防止水进入房间，请做一个回油弯和U型弯，并在连接管上贴好胶带。
- (3) 用固定卡子将连接管固定到墙上。

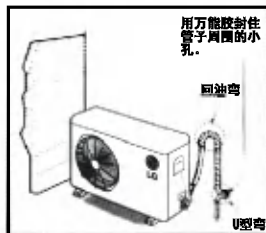

七. 最终检查及试运行

在空调器安装以后, 按如下步骤进行最后检查及运行试验

- ①空调器是否安装牢固水平?
- ②安装位置是否适当?
- ③水管排水是否流畅?
- ④制冷剂循环是否有堵的现象?
- ⑤电气线路是否适当? 端子上的螺钉是否紧固?

在进行了上列最后检查以后, 按如下步骤准备运行试验:

- ①将歧管压力表接至室外机吸气侧的维修口。
- ②将所有开关转至“关”的位置。
- ③将电源开关转至“开”的位置。

运行试验按如下方法进行:

- ①将运行方式设为“送风”, 于是风扇开始运行, 检查确认, 风扇的声音正常。
- ②再将运行方式设为“制冷”, 于是压缩机开始运行, 检查确认, 压缩机的声音正常。
- ③检查室外机的吸气压力。
- ④检查工作电压及电流。
- ⑤检查确认, 热敏电阻功能正常。
- ⑥按GB17790—1999空调安装规范进行绝缘电阻、接地电阻及泄漏电流检查。

提示用户: 在空调器安装后, 需用户作如下确认!!!

1. 确认室内机/室外机安装是否水平。
2. 确认室内机/室外机是否牢固。
3. 确认出水口出水是否流畅。
4. 确认安装人员已作制冷剂泄漏检查。
5. 试运行至少30分钟, 用户方可签字。



LG电子空调器产品保修卡

保修单位		电话	
详细地址	省(直辖市/自治区)		
产品型号		编号	
购买商店		安装日期	
发票号码		购买日期	

感谢您购买LG电子产品，本着对您负责的精神，并为了确保我们向您提供优质的售后服务，请您仔细阅读并填好本保修卡。

保修条例

1. 您购买时应要求经销商在购机发票上填写以下内容：型号，购机日期及购买商场，并加盖经销商的有效专用公章；
2. 若发生维修，请您及时填写本说明后页的六联保修卡，并由特约安装维修站在型号及机器编号处盖章后寄回各地技术中心；
3. 本公司产品自发票开出之日起整机保修三年，压缩机保修五年，在此期间如因产品质量问题造成故障，经LG电子特约维修单位确认后，可予以免费维修及更换零件；
4. 要求保修服务时应携带保修卡及有效发票；
5. 下列情况不属于保修范围：
◆ 用户使用、维护不当及非正常情况下使用。安装卡及维修卡与产品型号不一致。
◆ 非本公司特约维修单位安装、拆卸及维修造成的故障及损坏。私自涂改维修卡、发票及产品上的机身编号。
6. 请问经销单位索取特约维修服务站点地址。
7. 在使用过程中，如果出现质量问题，请与本公司认可的特约维修站联系。

如果你对提供的服务不满意请与下列各地维修中心联系：

北京：010-67346868(总部)

上海：021-62915858

广州：020-86231818

山东：0531-2055858

武汉：027-84881818

沈阳：024-88525858

成都：028-85551818

河北：0311-6670858

大连：0411-83786858

重庆：023-66091818

南京：025-86897878

天津：022-86999898

日期	故障及维修情况记录			维修员 签字	用户 签字
	故障	更换零部件名称	数量		

注：保修单位在保修时必须认真填写此表。

公司地址：天津市北辰区兴定公路

电话：(022) 26994567

传真：(022) 26903644

邮编：300402

网址：<http://cn.lge.com>

<http://china.lgservice.com>

修理内容:

顾客意见

满意	不满意
----	-----

修理内容:

顾客意见

满意	不满意
----	-----

修理内容:

顾客意见

满意	不满意
----	-----

修理内容:

顾客意见

满意	不满意
----	-----

修理内容:

顾客意见

满意	不满意
----	-----

修理内容:

顾客意见

满意	不满意
----	-----

顾客姓名		型号	
电话		室内机编号	
地址		室外机编号	

↑ 顾客填写好以上内容后，请经销单位在机器编号及型号处盖章。

保修卡
第一次

顾客签名

修理完毕后，请您撕下此联留给维修站。

顾客姓名		型号	
电话		室内机编号	
地址		室外机编号	

↑ 顾客填写好以上内容后，请经销单位在机器编号及型号处盖章。

保修卡
第三次

顾客签名

修理完毕后，请您撕下此联留给维修站。

顾客姓名		型号	
电话		室内机编号	
地址		室外机编号	

↑ 顾客填写好以上内容后，请经销单位在机器编号及型号处盖章。

保修卡
第五次

顾客签名

修理完毕后，请您撕下此联留给维修站。

顾客姓名		型号	
电话		室内机编号	
地址		室外机编号	

↑ 顾客填写好以上内容后，请经销单位在机器编号及型号处盖章。

保修卡
第二次

顾客签名

修理完毕后，请您撕下此联留给维修站。

顾客姓名		型号	
电话		室内机编号	
地址		室外机编号	

↑ 顾客填写好以上内容后，请经销单位在机器编号及型号处盖章。

保修卡
第四次

顾客签名

修理完毕后，请您撕下此联留给维修站。

顾客姓名		型号	
电话		室内机编号	
地址		室外机编号	

↑ 顾客填写好以上内容后，请经销单位在机器编号及型号处盖章。

保修卡
第六次

顾客签名

修理完毕后，请您撕下此联留给维修站。

装箱清单

序号	名称	规格	LP-U5022DA	LP-U5022CA	备注	
室内机	1	室内机	一台	一台		
	2	《使用安装手册》	一份	一份		
	3	《安装卡》	一份	一份		
	4	电池	七号	两节	两节	
	5	遥控器		一个	一个	
	6	连接电缆	2芯和3芯	一根	—	内外机 连接线
			3芯	—	一根	
3芯			一根	一根	电源线	
7	信号线	2芯	一根	—	信号线	
室外机	8	室外机	一台	一台		
	9	排水管	一根	一根		
	10	连接管包扎带	一卷	一卷		
	11	绝缘胶带	一卷	一卷		
	12	穿墙护套	一套	一套		
	13	接头保温泡沫		一块	一块	
	14	橡胶垫		四个	四个	
	15	连接铜管	$\Phi 12.7 \times 4m$	一套	一套	气体侧
$\Phi 6.35 \times 4m$			液体侧			



乐金电子(天津)电器有限公司

地址：天津市北辰区兴淀公路

电话：022-26994567

传真：022-26903644

邮编：300402

 **LG电子**

<http://cn.lge.com>

售后服务网址 <http://china.lgservice.com>

2006年3月

P/NO:3828A30168H