

Índice

Introducción	Registro	3
	Indicaciones sobre seguridad importantes	3
	Identificación de las piezas	4
Instalación	Suelo nivelado y resistente	5
	Desinstalación de las puertas	6
	Colocación de las puertas	7
	Previo a la instalación	7
	Ajuste de altura	8
	Conexión de equipos externos	9
Funcionamiento	Inicio	10
	Ajuste de las temperaturas y las funciones	10
	Bandeja	16
	Compartimento para huevos (aplicable sólo a algunos modelos)	16
	Soporte para el vino (aplicable sólo a algunos modelos)	17
	Control de la humedad en el compartimento de verdura	17
	Desodorizante (aplicable sólo a algunos modelos)	18
	Temperatura del compartimento OptiFresh	19
OptiFresh (aplicable sólo a algunos modelos)	19	
Sugerencias sobre el almacenamiento de los alimentos	Colocación de los alimentos	20
	Almacenamiento de los alimentos	21
Cuidado y mantenimiento	Desinstalación de las piezas	22
	Información general	25
	Limpieza	25
	Solución de problemas	26

Registro

Los números del modelo y de serie se encuentran en el compartimento interior o en la parte posterior del compartimento refrigerador. Estos números son exclusivos de esta unidad y no corresponden a otras unidades. Es conveniente incluir aquí dicha información y guardar este manual como registro permanente de la compra. Grape aquí la factura.

Fecha de compra : _____
 Distribuidor : _____
 Dirección del distribuidor : _____
 Teléfono del distribuidor : _____
 N° de modelo : _____
 N° de serie : _____

Indicaciones sobre seguridad importantes

Antes de utilizarlo, el refrigerador debe instalarse y ubicarse correctamente siguiendo las instrucciones de instalación de este manual.

No desenchufe el refrigerador tirando del cable de alimentación. Sujete el enchufe con fuerza y tire de él hacia fuera de la toma de corriente.

Al retirar el electrodoméstico de la pared, asegúrese de que éste no pasa por encima del cable de alimentación o de que lo dañe. No oprima el conducto del agua.

Una vez que el refrigerador esté en funcionamiento, no toque las superficies frías del compartimento congelador, especialmente con las manos mojadas o húmedas. La piel podría adherirse a las superficies muy frías.

Desenchufe el cable de alimentación de la toma de corriente para la limpieza u otros requerimientos. Nunca lo toque con las manos mojadas, ya que podría sufrir una descarga eléctrica y resultar herido.

No dañe, doble, enrolle, retuerza ni tire del cable de alimentación, ya que cualquier daño en el cable de alimentación podría causar el funcionamiento incorrecto del producto, un incendio o descargas eléctricas. Si no está seguro sobre si el electrodoméstico está conectado a tierra correctamente, consulte a un electricista calificado por LG Electronics.

No introduzca objetos de cristal en el congelador, ya que podrían romperse como resultado de la expansión al congelarse su contenido.

No introduzca las manos en el compartimento de hielo del suministrador de hielo automático. Podría lesionarse como resultado del funcionamiento del mismo.

El electrodoméstico no está diseñado para que lo utilicen niños sin vigilar.

Debe asegurarse de que los niños no jueguen con el electrodoméstico.

No permita que nadie se suba, se siente, se ponga de pie o se cuelgue de la puerta central para refrescos

El refrigerador debe situarse de manera que se pueda acceder fácilmente a la toma de corriente para desconectarlo en una emergencia.

Si el cordón de alimentación es dañado, éste debe sustituirse por el fabricante o su agente de servicio autorizado con el fin de evitar un peligro"

No modifique ni prolongue el largo del cable de alimentación.

- Esto podría provocar una descarga eléctrica o un incendio.



Acceso a la toma de corriente

Substitución del cordón de alimentación.

⚠ Advertencia

**Peligro de encierro
Advertencia**

PELIGRO: Riesgo de que los niños se queden encerrados.

Antes de deshacerse de su antiguo refrigerador o congelador:

Quite las puertas pero mantenga las bandejas en su sitio, de manera que los niños no se puedan meter fácilmente.

El electrodoméstico no está diseñado para que lo utilicen niños sin vigilar

Debe asegurarse de que los niños no jueguen con el electrodoméstico.

No guarde

No guarde ni utilice gasolina ni otros líquidos o vapores inflamables cerca de ningún electrodoméstico.

Conexión a tierra

En caso de que se produzca un cortocircuito eléctrico, la conexión a tierra reduce el riesgo de descargas eléctricas proporcionando una vía de escape para la corriente eléctrica.

Para prevenir posibles descargas eléctricas, debe conectarse a tierra este dispositivo.

El uso incorrecto de la conexión a tierra puede tener como resultado una descarga eléctrica. Si no entiende bien las instrucciones de conexión a tierra o tiene dudas sobre si la toma de tierra está bien conectada, consulte a un electricista cualificado o a un miembro del servicio técnico.

Identificación de las piezas

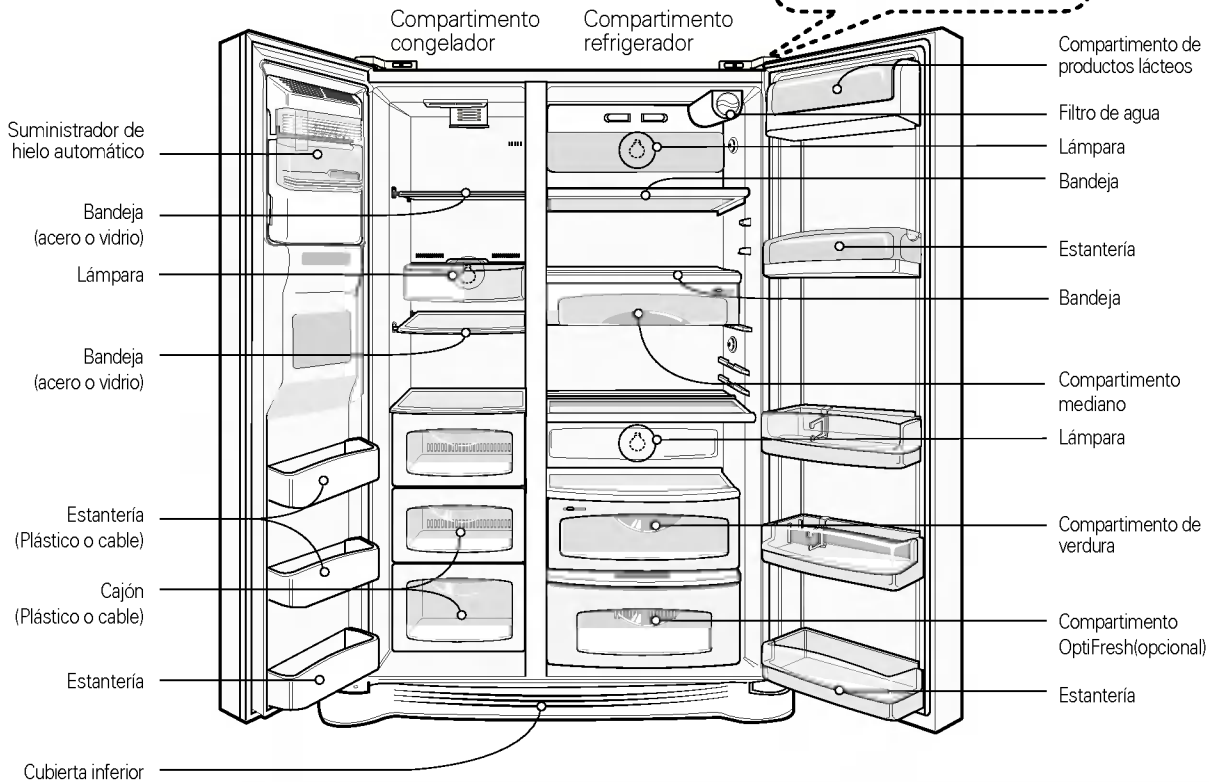
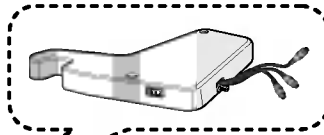

NOTA

- Las piezas, funciones y opciones de la unidad varían según el modelo. Su modelo puede no incluir todas las opciones.

Suelo nivelado y resistente

Ubicación de la instalación

Una instalación inestable puede ser causa de vibraciones y ruidos. Si el suelo sobre el que piensa instalar el refrigerador fuera inestable, nivele la unidad girando el tornillo de ajuste de altura. La moqueta o el revestimiento del suelo sobre el que instale la unidad puede decolorarse debido al calor procedente de la parte inferior del refrigerador. De ser así, instale una tela gruesa bajo el refrigerador, si fuera necesario.

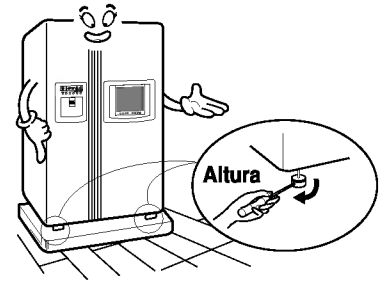

A una distancia adecuada adecuada de cercanos

Por favor, mantenga el refrigerador a una distancia prudente de otros objetos. Una distancia demasiado reducida entre la unidad y los elementos cercanos podría conllevar una reducción de la capacidad de congelación y un aumento del consumo de electricidad.



Donde pueda conectar fácilmente el suministro de agua, en un lugar seco

Seleccione un lugar donde pueda conectar fácilmente el suministro de agua entre la máquina automática de hielo y el dispensador. La instalación del refrigerador en un lugar húmedo podría ser causa de oxidación y representar un riesgo eléctrico.

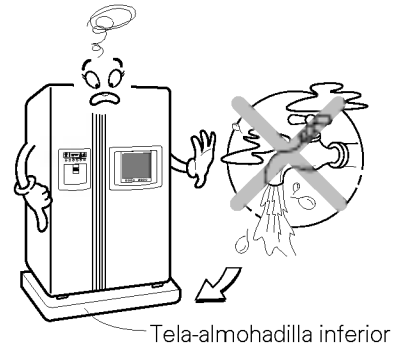

Lejos de Fuentes de calor o gas de carbón

En lugares con altas temperaturas, la capacidad de congelación puede verse deteriorada, al mismo tiempo que aumenta la carga eléctrica. El gas de carbón y el humo pueden decolorar el aspecto exterior de la unidad.

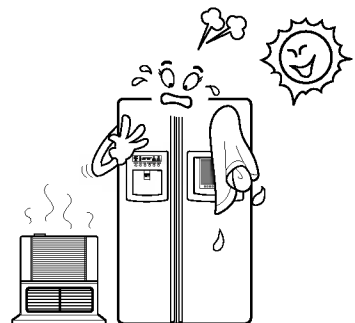

NOTA

- Instale el refrigerador en un lugar donde la temperatura ambiente se encuentre entre 5°C – 43°C. Las temperaturas fuera de este rango podrían ser causa de averías en el producto. Además, el tubo entre el dispensador y la máquina automática de hielo podría congelarse.

⚠ Advertencia

Retire la cubierta inferior y el tubo de suministro de agua

Desinstalación de la puerta del compartimento congelador

Desinstalación de la puerta del compartimento refrigerador

Desinstalación de las puertas

Peligro de descarga eléctrica

Desconecte la alimentación eléctrica del refrigerador antes de la instalación. De lo contrario, puede producirle la muerte o daños graves.

Si la puerta de acceso es demasiado estrecha para introducir la unidad, desinstale las puertas e introdúzcala de lado.

Jale hacia arriba de la cubierta inferior para retirarla y, a continuación, jale hacia arriba del tubo de suministro de agua, mientras mantiene presionada la zona ① que aparece en la figura de la derecha.

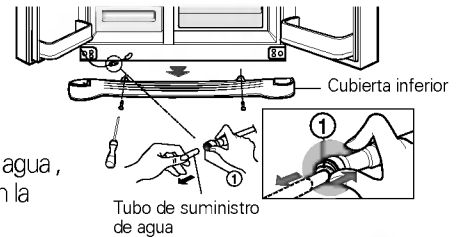

NOTA

- Si alguno de los extremos del tubo está deformado o desgastado, córtelo.

1) Retire la cubierta de la bisagra aflojando los tornillos. Desenchufe todas las conexiones excepto la línea a tierra.

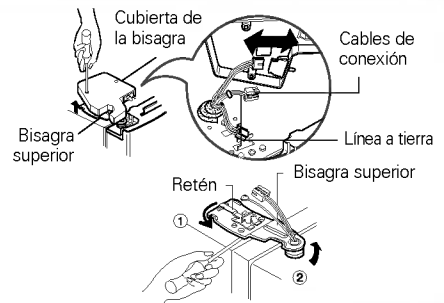

2) Retire el retén girándolo en sentido contrario a las agujas del reloj ① y levantando la bisagra superior.

NOTA

- Al retirar la bisagra superior, tenga cuidado para que la puerta no se caiga hacia delante.

3) Retire la puerta del compartimento congelador levantándola hacia arriba. Debe tirar de la puerta hacia arriba hasta que el tubo de suministro de agua salga completamente.



NOTA

- Una vez desinstalada la puerta, colóquela en la cocina donde se vaya a instalar el refrigerador. Recárguela sobre una manta y tenga cuidado de no dañar el tubo de suministro de agua.

1) Afloje los tornillos de la cubierta de la bisagra y retire la cubierta y los cables de conexión, en caso de que haya alguno, excepto la línea a tierra.

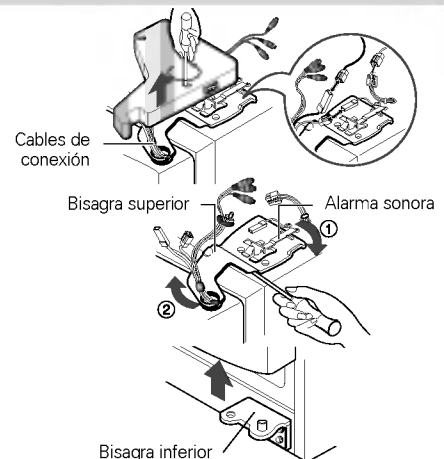

2) Retire el retén haciéndolo girar en el sentido de las agujas del reloj ① y, a continuación, retire la bisagra superior levantándola ②.

3) Retire la puerta del compartimento refrigerador levantándola.

Desplazamiento del refrigerador

Pase el refrigerador lateralmente a través de la puerta de acceso, como muestra la figura derecha.

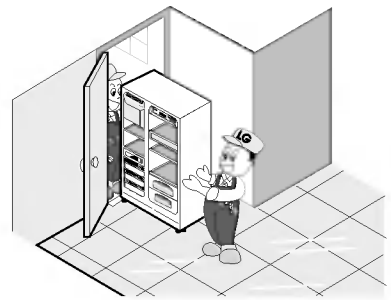

Colocación de las puertas

Siga el proceso inverso para montar las puertas tras haber superado la puerta de acceso.

Previo a la instalación

Instalación del suministro de agua

- El funcionamiento de la máquina automática de hielo requiere una presión hidráulica de 147–834 kPa (1,5–8,5 Kgf/cm²) (Es decir, un vaso de papel (180 cm³) se llenaría rápidamente en 3 segundos).
- Si la presión hidráulica no alcanzara los 147 kPa será necesario adquirir una bomba de presión independiente para lograr un proceso normal de producción de hielo y dispensación de agua fría.
- Mantenga la longitud total del conducto de suministro de agua inferior o igual a 8 m y tenga cuidado de no doblarlo. Si el conducto tuviera 8 m o más, podría ser causa de problemas en el suministro de agua debido a la presión hidráulica de drenaje.
- Instale el conducto de suministro de agua en una ubicación lejos de las fuentes de calor.

Advertencia

- Conecte solamente a una red de agua potable.
- Consulte las instrucciones para la instalación del filtro de agua.

Eliminación del equipo anterior

Este electrodoméstico contiene fluidos (refrigerante, lubricante) y está compuesto de piezas y materiales reutilizables o reciclables.

Todos los materiales importantes deben ser enviados al centro de acopio de residuos, a fin de poder ser reutilizados (reciclados). Por favor, póngase en contacto con su agencia local para obtener más información sobre el proceso de reciclado.

Ajuste de altura

Si la puerta del compartimento del congelador es inferior a la puerta del compartimento del refrigerador

Nivélelas insertando un destornillador de cabeza plana (tipo -) en la ranura del tornillo de ajuste de altura izquierdo, y gírelo hacia la derecha (⌚).

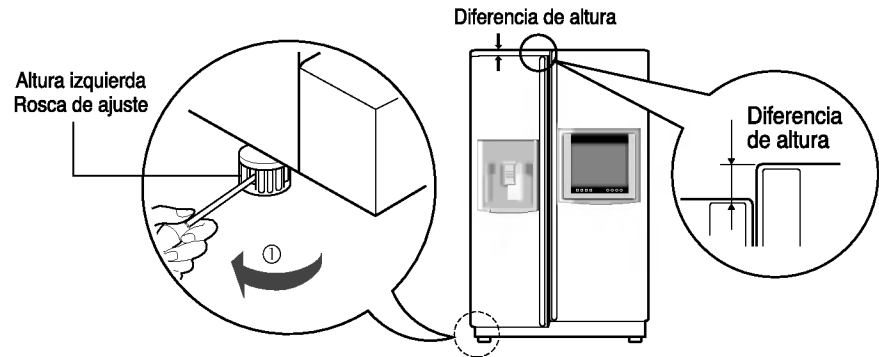

Si la puerta del compartimento del congelador es superior a la puerta del compartimento del refrigerador

Nivélelas insertando un destornillador de cabeza plana (tipo -) en la ranura del tornillo de ajuste de altura derecho, y gírelo hacia la derecha (⌚).

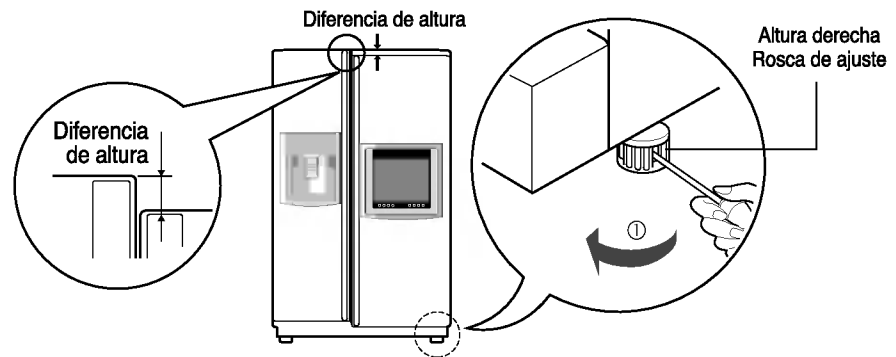

Una vez nivelada la altura de la puerta

La puerta del refrigerador se cerrará con suavidad elevando la parte frontal y ajustando el tornillo de ajuste de la altura.

Siguiente

1. Limpie el polvo acumulado durante el transporte y limpie el frigorífico cuidadosamente.
2. Instale los accesorios del tubo de la cubitera, bandeja de recogida de agua, etc, en sus lugares adecuados. Están embalados juntos para evitar posibles daños durante el transporte.
3. Conecte el cable de alimentación (o enchufe) en la toma de pared. No conecte junto con otros electrodomésticos en la misma toma.

Conexión de equipos externos

Tomas de entrada de Antena/Cable

- Tenga cuidado de no doblar el cable al conectar a la entrada de antena.

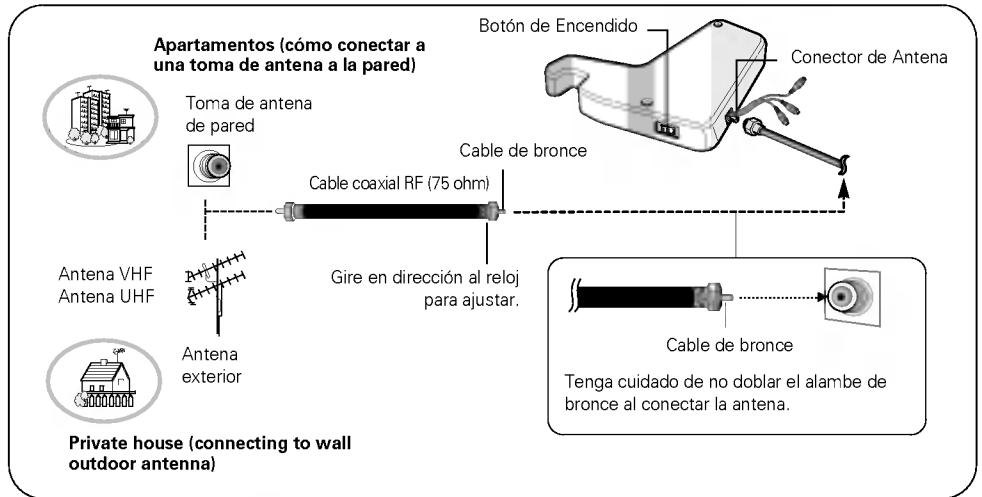

Tomas de entrada de VCR / DVD

Cómo realizar la conexión

1. Conecte las tomas de salida de audio/vídeo del vídeo a las tomas de entrada de audio/vídeo del aparato.
2. Pulse el botón **TV/AV/RADIO** para seleccionar **AV**.
3. Pulse el botón **PLAY** en el vídeo. Aparecerá en la pantalla la imagen de reproducción del vídeo.

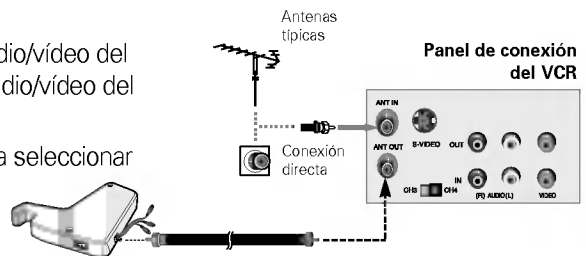

Nota

- Si dispone de un VCR mono, conecte el cable audio del VCR a la entrada **AUDIO L/MONO** situada del televisor.

Tomas de entrada de Cable TV

- Después de haberse suscrito a un servicio de televisión por cable a través de un proveedor local y de haber instalado un adaptador, ya puede usted ver la programación de la televisión por cable.
- Para más información acerca del servicio de televisión por cable, póngase en contacto con su proveedor o proveedores locales de televisión por cable.

Cómo realizar la conexión

1. Pulse el botón de **TV/AV/RADIO** del control remoto y seleccione **TV**.
2. Sintonice los canales que le suministre el servicio de cable utilizando la caja del adaptador de cable.

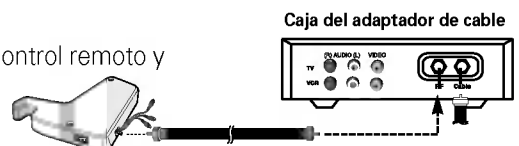

Inicio

Cuando se instala el refrigerador por primera vez, permita que se establezca a las temperaturas de funcionamiento normales durante 2 o 3 horas antes de introducir alimentos frescos o congelados. Si se interrumpe el funcionamiento, espere 5 minutos antes de volver a conectarlo.

Ajuste de las temperaturas y las funciones

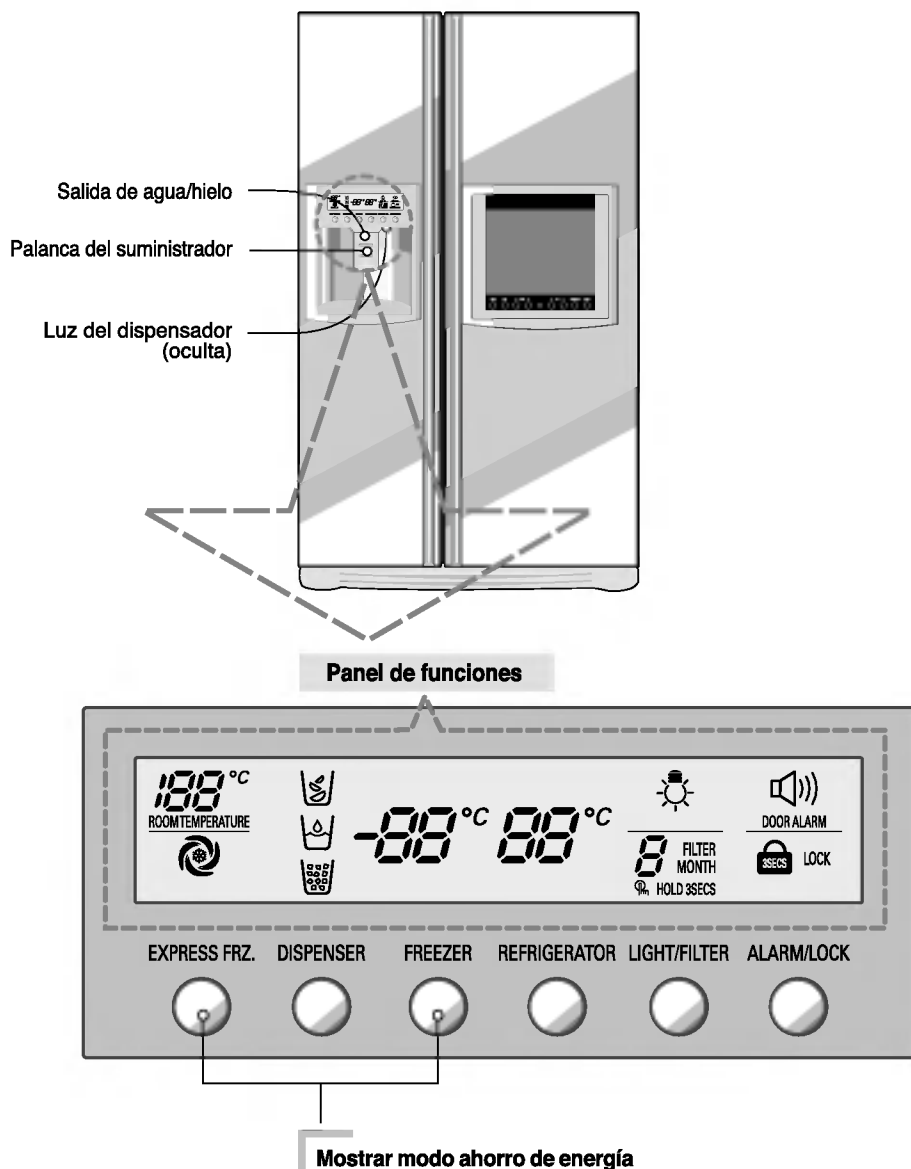

NOTA

- Su modelo puede no incluir todas las opciones.
- Elimine la humedad antes de utilizar el botón de pantalla, ya que su funcionamiento está basado en un método de detección de presión que puede ralentizar o activar otros botones en presencia de humedad en la superficie del botón.

Mostrar modo ahorro de energía

Activa la pantalla en modo de espera hasta abrir la puerta.

Pulse simultáneamente el botón Congelador y Más hielo para encender todos los leds y, apagarlos a continuación con el sonido de reconocimiento 'Ding', después de 5 segundos.

Al activarse el modo de ahorro de energía, la pantalla estará apagada. Hasta que se abra la puerta o se pulse el botón de pantalla. la pantalla se apagará una vez pasados 20 segundos después de cerrar la puerta o pulsar el botón.

Se puede ajustar la temperatura de los compartimentos refrigerador y congelador.

Ajuste de la temperatura del compartimento congelador

Ajuste de la temperatura del compartimento congelador



Ajuste de la temperatura del compartimento refrigerador

Ajuste de la temperatura del compartimento refrigerador



* Al pulsar el botón, la secuencia de ajuste se repite de esta forma: (Media) → (Media fuerte) → (Fuerte) → (Suave) → (Media suave).

- La temperatura interior real varía dependiendo del estado de los productos, ya que el ajuste de la temperatura indicada es la temperatura final, no la temperatura real dentro del frigorífico.
- La función de refrigeración es demasiado suave al principio. Ajuste la temperatura como se ha indicado anteriormente durante un mínimo de 2 a 3 días.

Funcionamiento del suministrador

- Seleccione hielo triturado, agua o cubitos de hielo y, a continuación, pulse la palanca con un vaso u otro recipiente.

Hielo triturado

Active el indicador de hielo triturado pulsando el botón de selección.

- El hielo triturado se suministra pulsando la palanca con un vaso.

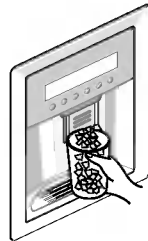
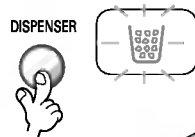

Agua

Active el indicador de agua pulsando el botón de selección.

- El agua se suministra pulsando la palanca con un vaso.

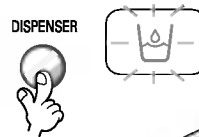

Cubitos de hielo

Active el indicador de cubitos de hielo pulsando el botón de selección.

- Los cubitos de hielo se suministran pulsando la palanca con un vaso.

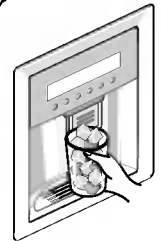
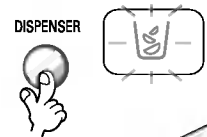

- **Referencia:** Mantenga el vaso en posición durante un par de segundos tras la dispensación de hielo o agua, a fin de que las últimas gotas caigan en el vaso, y no en el suelo.

Suministrador de hielo automático

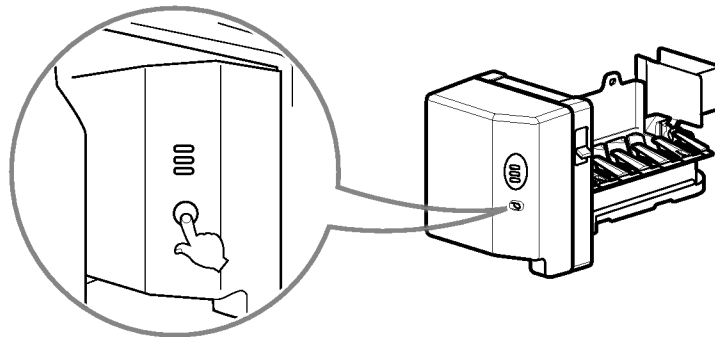

- El suministrador de hielo automático puede producir 8 cubitos a la vez, aproximadamente entre 70 y 120 unidades al día. Esta cantidad puede variar debido a factores como la temperatura ambiente, la apertura de la puerta, la carga del congelador, etc.
- La producción de hielo se detiene cuando el recipiente del hielo está lleno.
- Si no desea utilizar el suministrador de hielo automático, coloque el interruptor en la posición OFF (DESACTIVADO). Si desea volver a utilizar el suministrador de hielo automático, coloque el interruptor en la posición ON (ACTIVADO).

NOTA

- Es normal que se originen ruidos cuando el hielo producido cae en el recipiente.

Funcionamiento incorrecto del suministrador de hielo

El hielo se agrupa en bloques

- Si el hielo se agrupa en bloques, retírelo, rómpalo en trozos y vuelva a colocarlo en el recipiente.
- Cuando el suministrador de hielo produce trozos de hielo muy pequeños o se agrupan en bloques, debe ajustarse el volumen de agua suministrado. Póngase en contacto con el servicio técnico.
- * Si no se utiliza el hielo con frecuencia, puede agruparse en bloques.

Corte del suministro eléctrico

- Puede que caiga algo de agua en el compartimento congelador. Sáquelo y tire el hielo. A continuación, séquelo y vuelva a colocarlo en su sitio. Al conectar de nuevo la unidad, se seleccionará automáticamente hielo triturado.

La unidad se ha instalado recientemente

- Es necesario que transcurran aproximadamente 12 horas antes de que un frigorífico recién instalado comience a producir hielo.

⚠ PRECAUCIÓN

Tire el hielo. El agua y el hielo suministrados inicialmente pueden contener olor o partículas procedentes de la tubería o de la caja de suministro de agua.

También es necesario realizar este paso si no se utiliza el frigorífico durante un largo período de tiempo.

No introduzca nunca latas de bebidas ni alimentos en el recipiente del hielo con el fin de enfriarlos rápidamente.

De lo contrario, podría dañarse el suministrador de hielo automático.

No retire nunca la cubierta del suministrador de hielo.

Sacuda el recipiente de vez en cuando para que el hielo se distribuya.

Es posible que el hielo se amontone alrededor del suministrador de hielo, haciéndole detectar que el recipiente está lleno.

Si se suministra agua o hielo presentando algún tipo de coloración, póngase en contacto con un servicio técnico autorizado y no utilice el dispensador hasta que se haya solucionado el problema.

No utilice agua o hielo hasta que se solucione el problema.

Congeladora Express

Por favor, seleccione ésta función para lograr una congelación rápida.

- APAGADO → EI ENCENDIDO → APAGADO se repetirá siempre que pulse un  botón.
- El gráfico de la marca de flecha continúa en estado Encendido tras parpadear 4 veces, al seleccionar el encendido de la refrigeración especial.

EXPRESS FRZ.

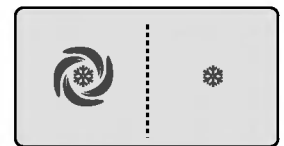

On

Off

- La función de congelación rápida se apagará automáticamente una vez finalizado el tiempo establecido.

Bloquear

Este botón cesa el funcionamiento de un botón diferente y de la función dispensador.

- El bloqueo y el desbloqueo se repetirán siempre que presione **ALARM/LOCK** durante más de 3 segundos.
- Si utiliza el botón ALARMA/BLOQUEO, ningún otro botón funcionará hasta que los desbloquee.

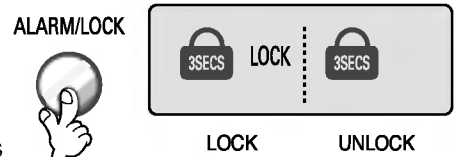

Alarma de la puerta

Aviso de puerta abierta

- Si la puerta del frigorífico o el congelador estuviera abierta durante más de sesenta segundos, la unidad emitirá 3 veces un tono de advertencia en intervalos de treinta segundos.
- Por favor, póngase en contacto con su Centro de servicio local si el tono de advertencia continuara activo incluso tras cerrar la puerta.

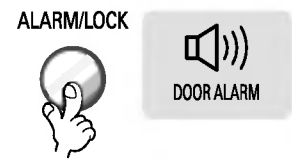

Función de visualización del estado del filtro (ciclo de sustitución del filtro)

- Existe un indicador luminoso de sustitución del filtro de agua del dispensador.
- El filtro de agua debería, idealmente, durar seis meses en activo.
- La luz del filtro se iluminará para indicarle la necesidad de sustituir el filtro.
- Una vez sustituido el filtro, mantenga pulsado el botón del filtro durante más de 3 segundos.

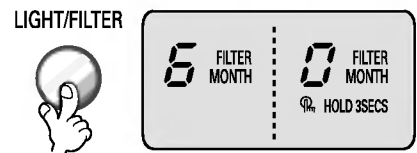

Luz del dispensador

Este botón permite encender y apagar la luz del dispensador.

- La función de la luz del dispensador de ENCIENDE y APAGA pulsando el botón Luz/Filtro.
- Si la luz del dispensador permanece encendida durante más de 7 minutos, la luz del dispensador se apagará automáticamente.
- Algunos modelos cuentan con el modo automático.

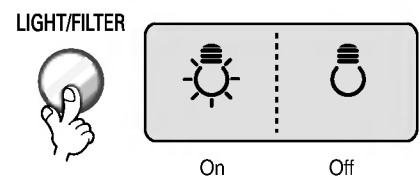

*Encenderá automáticamente la luz del dispensador utilizando el sensor de luz.

Otras funciones

Ventana indicadora de temperatura ambiente.

- La temperatura sólo se muestra entre -9°C y 49°C
- Las temperaturas inferiores a -9°C se indican con LO (BAJA) y las superiores a 49°C se indican con HI (ALTA).



Función de diagnóstico (detección de errores)

- La función de diagnóstico detecta errores automáticamente durante la utilización de la unidad.
- Si se detecta un error, no desconecte la alimentación. Póngase en contacto con un servicio técnico autorizado o llame a nuestro teléfono de asistencia técnica. Si apaga la unidad, será más difícil para el técnico determinar cuál es el problema.

Suministro de hielo/agua fría

El agua se enfría mientras está almacenada en el depósito de agua de la puerta del congelador, y a continuación se envía al dispensador.

El hielo se produce en la máquina automática de hielo, y se envía al dispensador.

Precauciones

Tire el hielo (20 cubitos aproximadamente) y el agua (7 vasos aproximadamente) obtenidos inicialmente después de la instalación del frigorífico.

Esto también es necesario cuando el frigorífico no se ha utilizado durante un largo período de tiempo.

Mantenga a los niños alejados del suministrador.

Es posible que jueguen con los mandos y los dañen.

Tenga cuidado de que los alimentos no bloqueen el conducto del hielo.

Si los alimentos se colocan a la entrada del conducto del hielo, pueden producirse errores en el funcionamiento del suministrador. También es posible que se obstruya el conducto con escarcha si sólo se utiliza hielo triturado. Retire la escarcha acumulada.

Si se colocan latas de bebidas u otros productos en el recipiente del hielo, se puede dañar el suministrador de hielo o pueden explotar las latas.

No utilice vasos de cristal fino ni loza para recoger el hielo.

Este tipo de contenedores pueden romperse.

Coloque hielo en un vaso antes de llenarlo de agua u otro tipo de bebida.

Es posible que se derrame líquido si se añade hielo a un vaso que ya contenga hielo.

No acerque las manos ni herramientas al compartimento ni al conducto del hielo.

Podría romper algún componente o dañarse.

No retire nunca la cubierta del suministrador de hielo.

Sacuda el recipiente del hielo de vez en cuando para que éste se distribuya uniformemente.

A veces, el hielo se amontona cerca del suministrador de hielo, haciendo que éste detecte el nivel del recipiente incorrectamente y deje de producir hielo.

Si se suministra agua o hielo presentando algún tipo de coloración, póngase en contacto con un servicio técnico oficial y no utilice el dispensador hasta que se haya solucionado el problema

No utilice vasos estrechos o muy altos.

El hielo se puede atascar en el conducto de salida, por lo que el frigorífico no funcionaría correctamente.

Mantenga el vaso a una distancia adecuada de la salida del hielo.

Si se acercan demasiado los vasos, se puede dificultar el suministro de hielo.

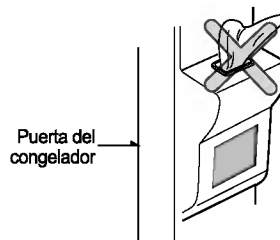

Ajuste de la altura de las bandejas

Bandeja

La bandeja del compartimento refrigerador es móvil, de manera que se puede colocar a la altura deseada, dependiendo de las necesidades de espacio para los distintos productos.

- Estante deslizante
Tire del estante y sáquelo levantando el frente y la parte posterior.
- Estante fija, Estante plegable
Levante un poco la parte frontal del estante, tire de él y sáquelo levantando la parte posterior.

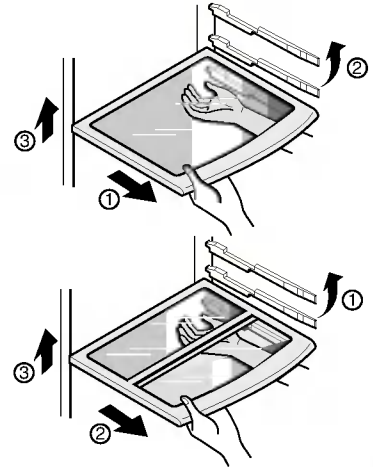

NOTA

- Compruebe que la bandeja está en posición horizontal. De lo contrario puede caerse.

Estante plegable

Esta estante le permitirá almacenar elementos de mayor tamaño, como recipientes de un galón o botellas altas. Simplemente empuje la mitad frontal de la bandeja bajo ella misma, deslizándola. Para extraer la mitad inferior únicamente deberá tirar de ella.

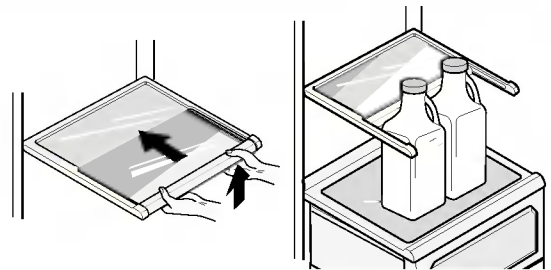

Compartimiento para huevos (aplicable sólo a algunos modelos)

Puede mover el compartimiento para huevos al lugar adecuado que desee y seleccionar y elegir otro modelo de compartimiento según el número de huevos.

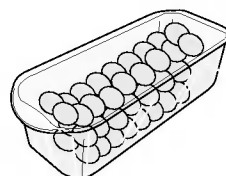

[Normal]

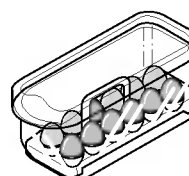

[Para muchos huevos]

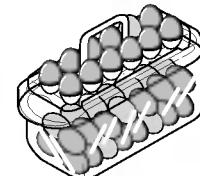

NOTA

- Nunca utilice el compartimiento para huevos como almacenaje de hielo. Se puede romper.
- Nunca almacene el compartimiento para huevos en la cámara congeladora o el compartimiento para productos frescos.

Ajuste del soporte para botellas de vino. (Tipo 1)

Soporte para el vino (aplicable sólo a algunos modelos)

Las botellas se pueden guardar lateralmente en la esquina para el vino, que se puede fijar a cualquier balda.

Botellero para vino :

Estire hacia abajo del botellero como verá en ② después de insertarlo en la parte de anclaje a la estantería como ve en ① encajándolo hacia arriba como en ①.

Separación del botellero :

Empuje el botellero hacia adentro como en ④ después de sostenerlo hacia arriba como en ③ encajándolo.

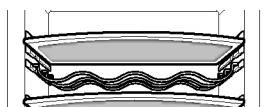
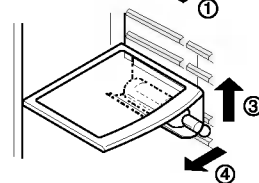
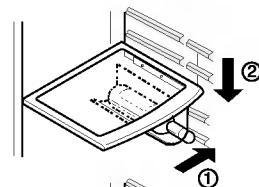
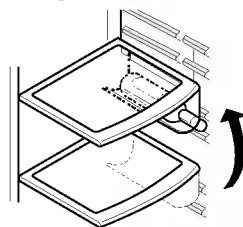

(Tipo 2)

Las botellas pueden almacenarse lateralmente dentro de la bodeguilla.

Control de la humedad en el compartimento de verdura

Se puede controlar la humedad girando el control de humedad hacia la izquierda o hacia la derecha al almacenar verdura o fruta.

Más humedad

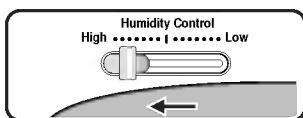

Menos humedad

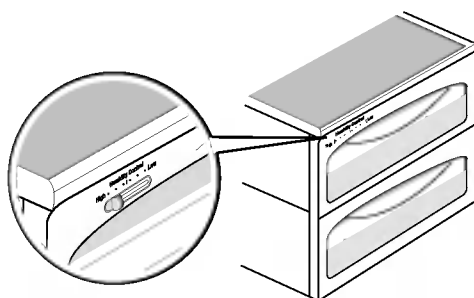
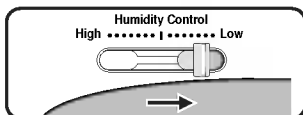

Desodorizante (aplicable sólo a algunos modelos)

Este sistema absorbe de forma eficaz los olores fuertes usando el catalizador óptico. No tiene ningún efecto sobre los alimentos.

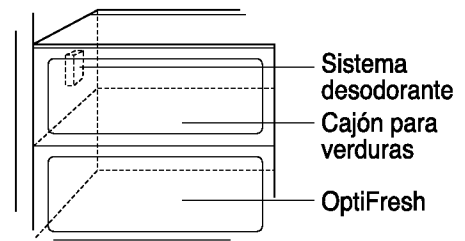

Cómo usar el sistema desodorizante

- Al estar ya instalado en el conducto de entrada de aire frío, no es necesaria su instalación adicional.
- Utilice sólo envases cerrados para guardar alimentos con olores fuertes. De otro modo, otros alimentos guardados en el mismo compartimento pueden absorber esos olores.

Temperatura del compartimento OptiFresh

Método a utilizar

Usted puede seleccionar la mejor temperatura para almacenar cierto tipo de alimentos.

- Verduras, frutas, y otros elementos de almacenamiento en frío requieren un mantenimiento del nivel de humedad, y pueden almacenarse bajo las mejores condiciones presionando el botón.

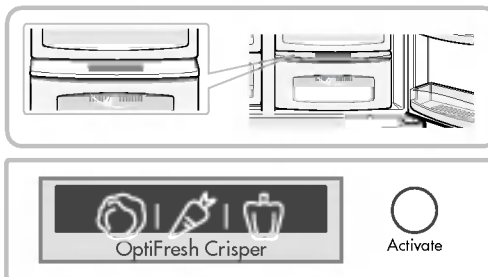

- Si abre la puerta del refrigerador, un indicador luminoso mostrará el estado del OptiFresh. La luz se apagará una vez que se cierre la puerta.
- Pulse el botón para iniciar el ciclo de **ENCENDIDO**→**APAGADO**→**ENCENDIDO**.

OptiFresh (aplicable sólo a algunos modelos)

Desensamble del OptiFresh

- Primero, retire el cajón para verduras.
- A continuación, sujete la parte posterior y frontal del OptiFresh ① y ② extráigalo.

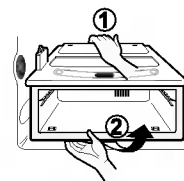

Instalación del OptiFresh

- Ajuste el compartimento OptiFresh contra el borde ① y deslícelo suavemente ②.
- Si lo forza podría dañar las piezas de conexión.

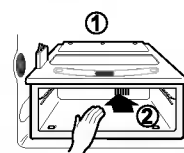

Colocación de los alimentos

Compartimento mediano

Guarde alimentos pequeños como pan, tentempiés, etc.

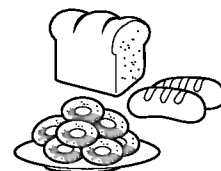

Bandeja del compartimento congelador

Guarde varios tipos de alimentos congelados como carne, pescado, helado, tentempiés congelados, etc.

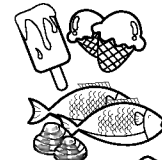

Estantería de la puerta del compartimento congelador

Guarde pequeños envases de alimentos congelados.



Cajón del compartimento congelador

Guarde carne, pescado, pollo, etc. después de envolverlo en papel de aluminio.
Guarde los productos secos.

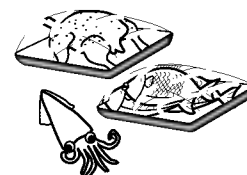

Compartimento de productos lácteos

Guarde productos lácteos como mantequilla y queso.



Bandeja del compartimento refrigerador

Guarde guarniciones u otros tipos de alimentos a una distancia adecuada.

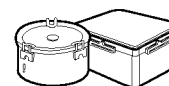

Estantería de la puerta del compartimento refrigerador

Guarde pequeños envases de alimentos o bebidas como leche, jugo, cerveza, etc.



Compartimento de verdura

Guarde fruta o verdura.



Almacenamiento de los alimentos

- Almacene alimentos frescos en el compartimento refrigerador. El método de congelación y descongelación de los alimentos es un factor importante para conservar la frescura y el sabor.
- No guarde alimentos que se estropeen fácilmente a temperaturas bajas, como plátanos y melones.
- Deje que los alimentos calientes se enfríen antes de guardarlos, ya que, de lo contrario, se podrían estropear otros alimentos y provocar un mayor consumo de energía.
- Al guardar los alimentos, cúbralos con una película plástica o guárdelos en un contenedor con tapa. De esta forma, se evita la evaporación de la humedad y se contribuye a la conservación del sabor y los nutrientes.
- No bloquee los conductos de ventilación con alimentos. La circulación del aire frío contribuye a mantener una temperatura constante en el refrigerador.
- No abra la puerta con demasiada frecuencia. La apertura de la puerta permite que el aire caliente entre en el refrigerador, haciendo que se eleve la temperatura interior.
- No coloque demasiados alimentos en la estantería de la puerta, ya que es posible que choquen con las estanterías interiores y la puerta no se cierre completamente.

Compartimento congelador

- No guarde botellas en el congelador, pueden romperse al congelarse.
- No vuelva a congelar alimentos ya descongelados. Perderán su sabor y nutrientes.
- Cuando guarde alimentos congelados como nieve o helado, durante periodos prolongados de tiempo, colóquelos en la puerta del congelador, no en el estante de la puerta.
- No toque alimentos o envases fríos – especialmente los metálicos - con las manos mojadas, ni coloque recipientes de cristal en los cajones del congelador.
 - Esto podría producirle lesiones en la piel, ya que estos envases pueden llegar a romperse si se congelan y causar daños personales.

Compartimento refrigerador

- No coloque alimentos humedecidos en las bandejas superiores del compartimento refrigerador, ya que se pueden congelar como resultado del contacto directo con el aire frío.
- Limpie siempre los alimentos antes de introducirlos en el refrigerador. La fruta, la verdura y los alimentos envasados deben limpiarse para evitar que los alimentos contiguos se estropeen.
- Al guardar huevos en la charola para huevos o en la estantería adecuada, compruebe que sean frescos y guárdelos siempre en posición vertical para mantenerlos frescos durante más tiempo.

NOTA

- Si el refrigerador se encuentra en una zona caliente y húmeda, la apertura frecuente de la puerta o el almacenamiento de gran cantidad de verdura puede contribuir a la formación de condensación, aunque ésta no influye en el funcionamiento del refrigerador. Elimine la condensación con un trapo limpio.

Desinstalación de las piezas

NOTA

- La desinstalación se realiza siguiendo los pasos del ensamble de manera inversa. Compruebe que el cable de alimentación está desenchufado antes de comenzar el ensamble o la desinstalación. No force las piezas para desensamblarlas. Éstas podrían resultar dañadas.

Lámpara del compartimento congelador

Retire la lámpara tirando de ella hacia fuera ② mientras sujeta suavemente ① y hace girar ① la cubierta.

Gire el foco en el sentido contrario a las agujas del reloj. Utilice focos para refrigeradores de potencia máxima de 40 W que se pueden adquirir en los servicios técnicos.

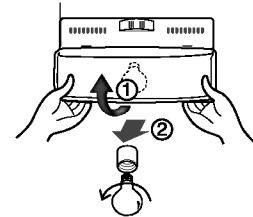

Bandeja del compartimento congelador

Para retirar una bandeja, eleve ligeramente la parte izquierda de la bandeja, empújela en la dirección ①②, eleve la parte derecha en la dirección ③ y júlela hacia afuera.

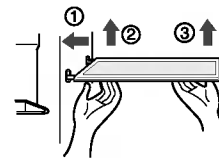

Estantería de la puerta

Eleve la estantería de la puerta sujetándola por ambos lados ① y júlela en la dirección ②.

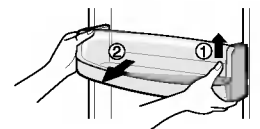

Depósito de almacenamiento de hielo

Sujete el depósito de almacenamiento de hielo como muestra la figura derecha y extráigalo ② mientras lo eleva ligeramente ①.

- Se recomienda no desensamblar el depósito de almacenamiento de hielo a menos que sea absolutamente necesario.

- Utilice ambas manos para desensamblar el depósito de almacenamiento de hielo para evitar que se caiga.

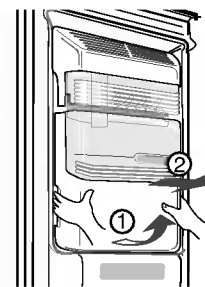

Después de utilizar el dispensador

El colector de agua no cuenta con una función de drenaje. Se debe limpiar con regularidad. Retire la cubierta jalándolo de la parte frontal del colector y séquelo con un paño.

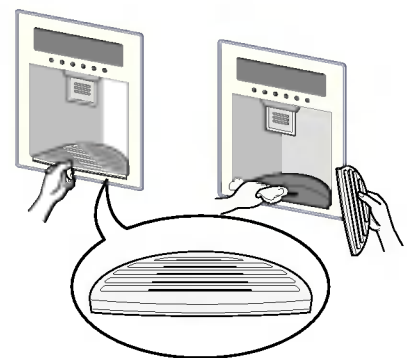

Luz superior del compartimento del refrigerador

Para retirar la cubierta de la luz, extráigala hacia delante mientras presiona la parte inferior de la cubierta hacia arriba. Gire la cubierta del foco hacia la izquierda. Utilice un foco de 40 W (máx.), que puede adquirir en cualquier centro de servicio.

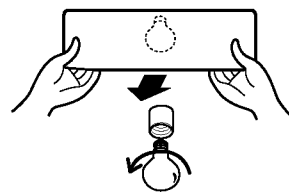

Luz inferior del compartimento del refrigerador

Separe la cubierta de la luz sujetando ambos lados inferiores y jalando hacia delante, para extraerla. Gire la cubierta del foco hacia la izquierda. Utilice un foco de 40 W (máx.), que puede adquirir en cualquier centro de servicio.

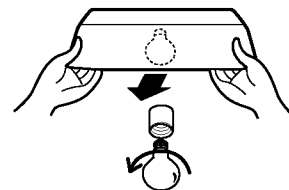

NOTA

- Asegúrese de retirar las piezas de la puerta del refrigerador al desmontar el cajón para verduras, aperitivos y la cubierta del centro de refrescos.

Cubierta del compartimento de verdura

- Para retirar la cubierta del compartimento de verdura, jale ligeramente hacia delante del compartimento ①, eleve la parte frontal de la cubierta como se muestra ② y retírela.

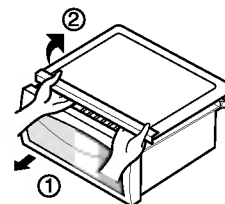

Cambio del filtro

Es recomendable cambiar el filtro cuando el indicador del filtro de agua se enciende o cuando el dispensador de agua o el refrigerador reducen su capacidad notablemente.

Después de cambiar el cartucho del filtro de agua, reajuste la pantalla del estado del filtro y el indicador presionando el BOTÓN durante 3 segundos.

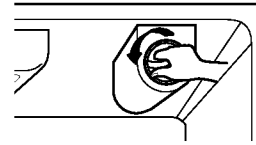

1) Extracción del cartucho usado.

Gire el botón del cartucho en sentido contrario al reloj.

Una vez extraído el cartucho, oír que se suelta de su lugar. Extráigalo.

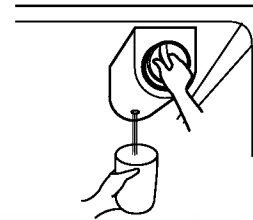
**NOTA**

- El recambio del filtro causa una pequeña acumulación de agua (unos 25 cm³) de drenaje. Coloque un recipiente debajo del orificio para evitar que el agua se desborde.

2) Colocación de un nuevo cartucho.

Extraiga el cartucho de su paquete y retire la tapa protectora de los anillos. Con el botón del cartucho en posición vertical, insértelo en la cubierta hasta que encaje en su lugar.

Si el cartucho no está bien colocado, no lo podrá girar de lado a lado. Empújelo y gírelo hasta que encaje en su lugar. Cuando esté en su posición, oír una clic. Con el asa, gire el cartucho hacia la izquierda 1/4 de vuelta. Cuando esté en su posición, oír una clic.

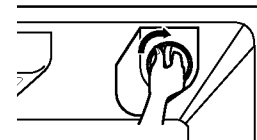
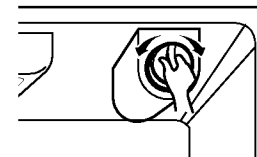

3) Después de colocar el nuevo filtro, limpie el sistema de agua dejando pasar agua a través del dispensador durante 3 minutos.

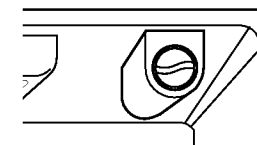

Información general

Durante las vacaciones

Durante unas vacaciones de duración media, es probable que decida dejar el refrigerador funcionando. Coloque en el congelador los alimentos que se puedan congelar para que sean más duraderos. Cuando no desee utilizar el refrigerador, retire todos los alimentos, desconecte el cable de alimentación, limpie el interior en profundidad y bloquee la apertura de las puertas para evitar la formación de moho. Asegúrese de que el refrigerador no represente ningún peligro para que un niño se quede encerrado.

Corte del suministro eléctrico

La mayoría de los cortes del suministro eléctrico que se solucionan al cabo de una hora o dos no afectan a la temperatura del refrigerador. Sin embargo, debe abrir las puertas lo menos posible cuando no haya corriente.

Mudanza

Retire o inmovilice todos los elementos sueltos en el interior del refrigerador. Para evitar que se dañen las roscas de ajuste de altura, empújelas hacia el interior de la base.

Tubería anticondensación

La cubierta exterior del refrigerador puede llegar a calentarse, especialmente después de la instalación. No se alarme. Esto se debe a que la tubería de anticondensación bombea líquido refrigerante caliente para evitar la condensación en la cubierta exterior.

Limpieza

Es importante conservar el refrigerador limpio para evitar olores no deseados. Los alimentos derramados se deben limpiar inmediatamente, ya que pueden oxidar y manchar las superficies de plástico si se dejan secar.

Exterior

Utilice una solución tibia de detergente o jabón suave para limpiar la superficie del refrigerador. Límpiela con un trapo mojado y, a continuación, séquela.

Interior

Es recomendable limpiar con regularidad. Lave todos los compartimentos con una solución de bicarbonato o detergente suave y agua caliente. Lavelos y séquelos.

Después de la limpieza

Compruebe que el cable de alimentación no está dañado y que el enchufe no se ha sobrecalentado y está bien conectado a la toma de corriente.

Advertencia

Retire siempre el cable de alimentación de la toma de corriente antes de limpiar alrededor de los componentes eléctricos (lámparas, interruptores, mandos, etc.). Limpie el exceso de humedad con una esponja o con un trapo para evitar que se introduzcan líquidos en ninguna pieza eléctrica y se produzca una descarga eléctrica. No utilice en ninguna de las superficies estropajos metálicos, cepillos, limpiadores abrasivos, soluciones alcalinas fuertes ni líquidos inflamables o tóxicos. No toque las superficies congeladas con las manos mojadas, ya que los objetos mojados se adhieren a las superficies muy frías.

Solución de problemas

Consulte esta lista de problemas antes de llamar al servicio técnico. Puede ahorrarle tiempo y dinero. En esta lista se incluyen problemas comunes que no están ocasionados por una fabricación o piezas defectuosas en esta unidad.

Incidencia	Posible causa	Solución
Funcionamiento del refrigerador		
El compresor del refrigerador no funciona.	El control del refrigerador está desactivado.	Configure el control del refrigerador. Consulte la configuración de los mandos.
	El refrigerador se encuentra en el ciclo de descongelación.	Es normal en un refrigerador con descongelación completamente automática. El ciclo de descongelación se repite periódicamente.
	El enchufe de alimentación no está conectado.	Compruebe que el enchufe esté bien introducido en la toma de corriente.
	Corte del suministro eléctrico. Compruebe las luces de la vivienda.	Póngase en contacto con la compañía eléctrica local.
El refrigerador funciona durante mucho tiempo	El refrigerador es más grande que el anterior.	Esto es normal. Los electrodomésticos de mayor tamaño y eficacia funcionan durante más tiempo en estas condiciones.
	La temperatura ambiente o la exterior es elevada.	Es normal que el refrigerador funcione durante más tiempo en estas condiciones.
	El refrigerador ha permanecido desconectado durante un largo período de tiempo.	El refrigerador tarda unas horas en enfriarse por completo.
	Es posible que se hayan guardado grandes cantidades de alimentos templados o calientes recientemente.	Los alimentos calientes hacen que el refrigerador funcione durante más tiempo hasta alcanzar la temperatura programada.
	Las puertas se abren con demasiada frecuencia o durante demasiado tiempo.	El aire caliente que entra en el refrigerador hace que éste funcione durante más tiempo. Abra la puerta con menor frecuencia.
	Es posible que la puerta del refrigerador o la del congelador esté ligeramente abierta.	Compruebe que el refrigerador está bien nivelado. No bloquee la puerta con alimentos ni contenedores. Consulte la sección de problemas. Apertura y cierre de las puertas.
	El mando del refrigerador está ajustado a temperatura muy baja.	Ajuste el control de temperatura del refrigerador a una temperatura más elevada hasta que ésta sea la correcta.
	La junta del refrigerador o del congelador está sucia, desgastada, agrietada o mal ajustada.	Limpie o cambie la junta. Las fugas en el sello de la puerta hacen que el refrigerador funcione durante más tiempo para poder conservar las temperaturas deseadas.
	El termostato mantiene el refrigerador a temperatura constante.	Esto es normal. El refrigerador se activa y se desactiva para mantener la temperatura constante.

Incidencia	Posible causa	Solución
El compresor del refrigerador no funciona.	El termostato mantiene el refrigerador a temperatura constante.	Esto es normal. El refrigerador se activa y se desactiva para mantener la temperatura constante.

Las temperaturas son demasiado frías

La temperatura en el congelador es demasiado fría, pero la del refrigerador es correcta.	El control del congelador está ajustado a temperatura muy baja.	Ajuste el control del congelador a una temperatura más elevada hasta que ésta sea la correcta.
La temperatura en el refrigerador es demasiado fría, pero la del congelador es correcta.	El control de temperatura refrigerador está ajustado a temperatura muy baja.	Ajuste el control del refrigerador a una temperatura más elevada
Los alimentos guardados en los compartimentos se congelan.	El control de temperatura refrigera está ajustado a temperatura muy baja.	Consulte la solución anterior.

Las temperaturas son demasiado elevadas

Las temperaturas en el refrigerador o en el congelador son demasiado elevadas.	El control del congelador está ajustado a temperatura muy elevada.	Ajuste el control del congelador o del refrigerador a una temperatura más baja hasta que ésta sea la correcta.
	El control del refrigerador está ajustado a temperatura muy elevada. El control del refrigerador influye ligeramente en la temperatura del congelador.	Ajuste el control del congelador o del refrigerador a una temperatura más baja hasta que ésta sea la correcta.
	Las puertas se abren con demasiada frecuencia o durante demasiado tiempo.	Entra aire caliente en el refrigerador / congelador al abrir la puerta. Abra la puerta con menor frecuencia.
	La puerta está ligeramente abierta.	Cierre la puerta completamente.
	Es posible que se hayan guardado grandes cantidades de alimentos templados o calientes recientemente.	Espere hasta que el refrigerador o el congelador alcancen la temperatura programada.
	El refrigerador ha permanecido desconectado durante un largo período de tiempo.	El refrigerador tarda unas horas en enfriarse por completo.
La temperatura en el refrigerador es demasiado elevada, pero la del congelador es correcta.	El control del refrigerador está ajustado a temperatura muy elevada.	Ajuste el control del refrigerador a una temperatura más baja.

Incidencia	Posible causa	Solución
------------	---------------	----------

Ruidos

Niveles sonoros más elevados durante el funcionamiento.	Los refrigeradores actuales cuentan con una mayor capacidad de almacenamiento y conservan las temperaturas más constantes.	Es normal que los niveles acústicos sean mayores.
Niveles sonoros más elevados durante el funcionamiento del compresor.	El refrigerador funciona a presiones más elevadas durante el inicio del ciclo de activación.	Esto es normal. El sonido se estabilizará a medida que prosigue el funcionamiento del refrigerador.
Ruido de vibraciones o traqueteo.	El suelo es irregular o poco sólido. El refrigerador se balancea en el suelo cuando se desplaza ligeramente.	Compruebe que el suelo sea regular y sólido y que reúne las condiciones adecuadas para colocar el refrigerador.
	Los artículos colocados en la parte superior del refrigerador vibran.	Retire los artículos.
	Los platos vibran en las bandejas del refrigerador.	Es normal que los platos vibren ligeramente. Muévalos ligeramente. Compruebe que el refrigerador esté bien nivelado y colocado firmemente en el suelo.
	El refrigerador está en contacto con la pared o los muebles.	Mueva el refrigerador para que no esté en contacto con la pared o los muebles.

Agua, humedad o hielo dentro del refrigerador

La humedad se forma en las paredes interiores del refrigerador.	El tiempo es caluroso y húmedo, lo cual aumenta la acumulación de escarcha y la condensación interna.	Esto es normal.
	La puerta está ligeramente abierta.	Consulte la sección de solución de problemas Apertura y cierre de las puertas.
	La puerta se abre con demasiada frecuencia o durante demasiado tiempo.	Abra la puerta con menor frecuencia.

Agua, humedad o hielo fuera del refrigerador

Se forma humedad en el exterior del refrigerador o entre las puertas.	El tiempo es húmedo.	Esto es normal cuando el tiempo es húmedo. Cuando la humedad es menor, la humedad en el refrigerador debería desaparecer.
	La puerta está ligeramente abierta, lo que hace que el aire frío del interior entre en contacto con el aire caliente del exterior.	Cierre la puerta completamente.

Incidencia	Posible causa	Solución
------------	---------------	----------

Olores en el refrigerador

	Es necesario limpiar el interior.	Limpie el interior con una esponja, agua caliente y bicarbonato.
	Hay algún alimento de olor fuerte en el refrigerador.	Cubra los alimentos por completo.
	Algunos contenedores o envoltorios producen olores.	Utilice un contenedor diferente u otra marca de material para envolver.

Apertura y cierre de las puertas y los compartimentos

Las puertas no se cierran.	Algún envase mantiene la puerta abierta.	Mueva los envases que impiden que la puerta se cierre.
Las puertas no se cierran.	Se ha cerrado una de las puertas con demasiada fuerza, haciendo que la otra puerta se abra ligeramente.	Cierre las puertas suavemente.
	El refrigerador no está bien nivelado. Se balancea en el suelo cuando se desplaza ligeramente.	Gire la rosca de ajuste de altura.
	El suelo es irregular o poco sólido. El refrigerador se balancea en el suelo cuando se desplaza ligeramente.	Compruebe que el suelo sea regular y que reúna las condiciones adecuadas para colocar el refrigerador. Póngase en contacto con un carpintero para corregir el combamiento o la inclinación del suelo.
	El refrigerador está en contacto con la pared o los muebles.	Mueva el refrigerador.
Los compartimentos se abren con dificultad.	Hay algún alimento en contacto con la bandeja encima del compartimento	Guarde menos alimentos en el cajón.
	La ranura sobre la que se desliza el cajón está sucia.	Limpie el cajón y la ranura.

Suministrador

No sale hielo del suministrador	El recipiente del hielo está vacío.	El suministrador debería funcionar cuando se haya producido hielo por primera vez.
	La temperatura del congelador es demasiado elevada.	Ajuste el control del congelador a menor temperatura para que se produzca hielo. El suministrador debería funcionar cuando se haya producido hielo por primera vez y se coloque en el recipiente del hielo.
	La válvula de la tubería del suministro de agua no está abierta.	Abra la válvula de la tubería de suministro de agua y espere a que se forme el hielo. Una vez que se ha formado el hielo, el suministrador debería funcionar.
	La puerta del refrigerador o del congelador no está cerrada.	Compruebe que las dos puertas están cerradas.

Incidencia	Posible causa	Solución
No sale hielo del suministrador.	El hielo se ha derretido y se ha vuelto a congelar debido al uso poco frecuente, las variaciones de temperatura o los cortes del suministro eléctrico.	Retire el recipiente del hielo y descongele el contenido. Límpielo y séquelo y vuelva a colocarlo en su sitio. Una vez que se ha formado hielo de nuevo, el suministrador deberá funcionar.
El suministrador de hielo está atascado.	Los cubitos de hielo están atascados entre el brazo interno del suministrador de hielo y la parte posterior del recipiente del hielo.	Retire los cubitos de hielo que están obstruyendo el suministrador.
	Los cubitos se congelan en bloque.	Utilice el suministrador con frecuencia para que los cubitos no se agrupen.
	Se han introducido en el suministrador cubitos de hielo comprados o formados de algún otro modo.	Sólo se deben utilizar los cubitos de hielo que produce el suministrador.
No sale agua del suministrador.	La válvula de la tubería del suministro de agua no está abierta. Consulte el problema El suministrador de hielo no produce hielo.	Abra la válvula del suministro de agua.
	La puerta del refrigerador o del congelador no está cerrada.	Compruebe que las dos puertas están cerradas.
El agua presenta un sabor y olor extraños.	El agua lleva demasiado tiempo en el depósito.	Llene y tire la medida de 7 vasos de agua para renovar el suministro. Llene y tire 7 vasos de agua más para limpiar el depósito por completo.
	El refrigerador no está conectado adecuadamente al suministro de agua fría.	Conecte el refrigerador a la tubería de agua fría que suministra el agua del grifo de la cocina.
Sonido del hielo al caer	Este sonido se produce normalmente cuando el hielo producido cae en el recipiente del hielo. El volumen puede variar dependiendo de la ubicación del refrigerador.	
Sonido del suministro de agua	Este sonido se produce normalmente cuando se aporta agua al suministrador de hielo después de producir hielo y colocarlo en el recipiente del hielo.	
Otros	Lea detenidamente las secciones correspondientes al suministrador de hielo automático.	

INSTRUCTIVO

NOMBRE, DOMICILIO	LG ELECTRONICS MEXICO,S.A DE C.V.
IMPORTADOR	AV. SOR JUANA INÉS DE LA CRUZ NO 555 COL. SAN LORENZO TLALNEPANTLA, ESTADO DE MÉXICO CP 54033 TEL. (55)5321-1919 FAX. (55)5321-1919 LADA SIN COSTO 01-800-347-19-19
FABRICANTE	LG ELECTRONICS INC 20, YOIDO-DONG, YOUNGDONGPO-GU, SEOUL, KOREA
EXPORTADOR	LG INTERNATIONAL CORP. 20, YOIDO-DONG, YOUNGDONGPO-GU, SEOUL, KOREA 150-721 SEOUL, KOREA
MARCA	LG
MODELO(S)	GR-G276STW
LEYENDA QUE INVITE A LEERLO	“POR FAVOR, LEAN CUIDADOSAMENTE...”
PRECAUCIONES PARA EL USUARIO	“PRECAUCIONES, ADVERTENCIAS”
INDICACIONES DE CONEXION	“HACIENDO LAS CONEXIONES CORRECTAS”
ESPECIFICACIONES ELÉCTRICAS	TENSIÓN DE ALIMENTACIÓN : 127 V~ FRECUENCIA NOMINAL : 60 Hz CONSUMO NOMINAL : 400W CONSUMO EN FASE DE DESHIELO : 290W
	GR-G276STW VOLUMEN NETO : 742l PESO NETO : 145kg



LG Electronics México, S.A. de C. V.

Av Sor Juana Inés de la Cruz No 555. Col. San Lorenzo, Tlalnepanitla, Edo de Mex. Tel. (55) 5321-1919



NOM-061-ANCE

REFRIGERADOR **SXS**

Guía de usuario

Modelo(s): GR-G276STW

Lea detenidamente estas instrucciones antes utilizar el refrigerador y guárdelas como referencia para el futuro.

