



## **REFRIGERATOR-FREEZER**

### **User's Guide**

Please read this User's Guide carefully before operating and keep it handy for reference at all times.

## **ХОЛОДИЛЬНИК С МОРОЗИЛЬНЫМ ОТДЕЛЕНИЕМ**

### **Инструкция по эксплуатации**

Перед включением холодильника внимательно прочитайте данную инструкцию и всегда держите ее под рукой.

Internet Address: <http://www.lg.ru>  
Warranty card Text & Tel no.

(095)742-77-77

# Table of Contents

Introduction	Registration	4
	Important Safety Instruction	4
	Identification of Parts	6
Installation	Installation	7
	Starting	7
Operation	Temperature Control	8
	Quick Freeze	8
	Vacation	9
	Self Test	9
	Door Alarm	9
	Ice Making	9
	Defrosting	9
	Water Dispenser	10
Suggestion On Food storage	Storing Food	12
Care and Maintenance	General Information	13
	Lamp Replacement	13
	Cleaning	14
Trouble Shooting	Trouble Shooting	16
To Reverse the Doors	Precaution	18
	How to Reverse the Doors	18

## Introduction

## Registration

The model and serial number are found on the rear of this unit. This number is unique to this unit and not available to others. You should record requested information here and retain this guide as a permanent record of your purchase. Staple your receipt here.

Date of Purchase : \_\_\_\_\_

Dealer Purchased From : \_\_\_\_\_

Dealer Address : \_\_\_\_\_

Dealer Phone No. : \_\_\_\_\_

Model No. : \_\_\_\_\_

Serial No. : \_\_\_\_\_

## Important Safety Instruction

### Precaution

This fridge-freezer must be properly installed and located in accordance with the Installation Instruction before it is used.

Never unplug your fridge-freezer by pulling on the power cord. Always grip plug firmly and pull straight out from the outlet.

When moving your appliance away from the wall, be careful not to roll over or damage the power cord.

After your fridge-freezer is in operation, do not touch the cold surfaces in the freezer compartment, particularly when hands are damp or wet. Skin may adhere to these extremely cold surfaces.

The working life of this set is 7 years since the date of delivery to consumer.

## Important Safety Instruction

### Precaution

Roll out the power plug prior to cleaning the fridge-freezer.  
Never damage, severely bend, pull out, or twist the power cord because power cord damage may cause a fire or electronic shock.  
Never place glass products in the freezer because they may be broken when their inner contents are frozen.

### Do not modify or extend the Power Cord length

It will cause electric shock or fire.

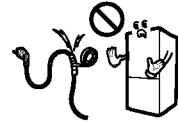

### Don't Use an Extension Cord

If possible, connect the fridge-freezer to its own individual electrical outlet to prevent it and other appliances or household lights from causing an overload.

### Accessibility of Supply Plug

The supply plug of the refrigerator-freezer should be placed in easy accessible position for quick disconnection in emergency.

### Supply Cord Replacement

If the supply cord is damaged, it must be replaced by the manufacturer or its service agent or a similarly qualified person in order to avoid a hazard.

### Danger

Risk of child entrapment.

Before you throw away your old refrigerator or freezer:  
Take off the doors.

Leave the shelves in place so that children may not easily climb inside.

### Don't store

Don't store or use gasoline or other flammable vapors and liquids in the vicinity of this or any other appliance.

### Grounding (Earthing)

In the event of an electric short circuit, grounding (earthing) reduces the risk of electric shock by providing an escape wire for the electric current. In order to prevent possible electric shock, this appliance must be grounded. Improper use of the grounding plug can result in an electric shock. Consult a qualified electrician or service person if the grounding instructions are not completely understood, or if you have doubts on whether the appliance is properly grounded.

### ▲Warning

- ▲ Keep ventilation openings, in the appliance enclosure or in the built-in structure, clear of obstruction.
- ▲ Do not use mechanical devices or other means to accelerate the defrosting process, other than those recommended by the manufacturer.
- ▲ Do not damage the refrigerant circuit.
- ▲ Do not use electrical appliances inside the food storage compartments of the appliance, unless they are of the type recommended by the manufacturer.
- ▲ The refrigerant and insulation blowing gas used in the appliance require special disposal procedures. When disposal, please consult with service agent or a similarly qualified person.

# Identification of Parts

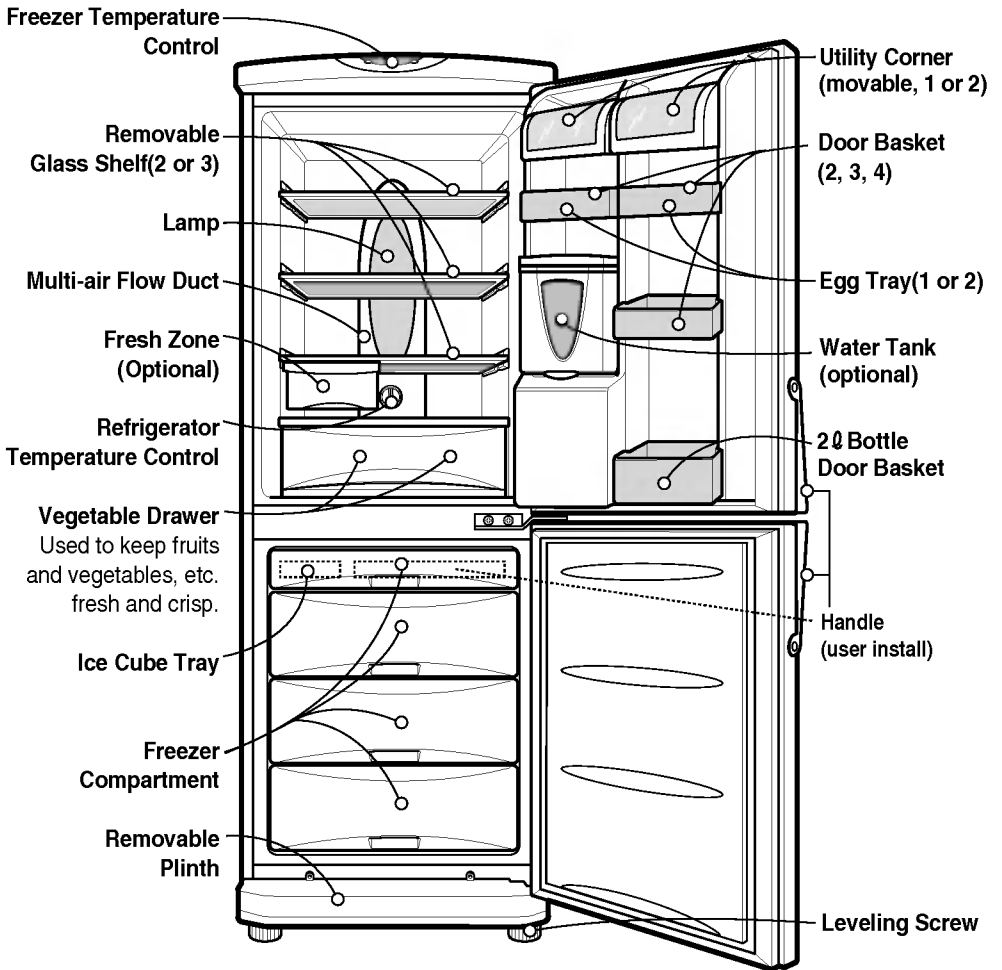

**Note**

If you found some parts missing from your unit, they may be parts only used in other models.

## Installation

1. Select a good location.  
Place your fridge-freezer where it is easy to use.
2. Avoid placing the unit near heat sources, direct sunlight or moisture.
3. There must be proper air circulation around your fridge-freezer to keep it operating efficiently.
4. To avoid vibration, the unit must be leveled.  
If required, adjust the leveling screws to compensate for the uneven floor.  
The front should be slightly higher than the rear to aid in door closing.  
Leveling screws can be turned easily by tipping the cabinet slightly.  
Turn the leveling screws counterclockwise( ↺ ) to raise the unit, clockwise( ↻ ) to lower it.
5. Clean your fridge-freezer thoroughly and wipe off all dust accumulated during shipping.
6. Install accessories such as ice cube box, etc., in their proper places. They are packed together to prevent possible damage during shipment.
7. Connect the power supply cord (or plug) to the outlet.  
Don't double up with other appliances on the same outlet.
8. To ensure proper air circulation around the fridge - freezer, please maintain sufficient space on both the sides as well as top and maintain at least 2 inches (5 cm) from the rear wall.

## Starting

When your fridge-freezer is installed, allow it 2-3 hours to stabilize at normal operating temperature prior to filling it with fresh or frozen foods.

If power plug is disconnected, allow 5 minutes delay before restarting.

Your fridge-freezer is now ready for use.

## Temperature Control

Your fridge-freezer has two controls that let you regulate the temperature in the fridge and freezer compartments.

### Fridge

- Initially set the TEMP. CONTROL at "4". Then adjust the compartment temperature according to your desire.

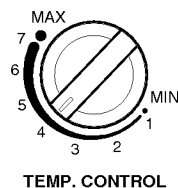

- If you want an inside temperature slightly less cold or colder, turn the knob towards MIN or MAX, respectively. When the surrounding temperature is low, adjust the TEMP. CONTROL 'MIN'.

### Freezer

- Freezer temperature control is on the top of the fridge-freezer. Initially set the Freeze Temp at mid-point. By pressing the Freezer Temp button, you can adjust the temperature of the Freezer as indicated by the numbers of lamps lit. (the setting is composed of five steps, 5 lamps lit indicates coldest.)
- When you starting the Fridge-Freezer or connecting the power plug to the outlet, temperature setting is automatically set to the mid-point.

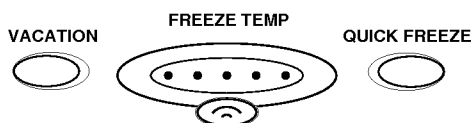

### Quick Freeze

- This function is used when you want to freeze the foods quickly. Press the 'QUICK FREEZE' button once, and then the quick freeze operation starts with the lamp lit.



The quick freeze operation takes about 3 hours.

When its operation ends, it automatically returns to the normal state.

If you want to stop the quick freeze operation, press the 'QUICK FREEZE' button once more, the lamp goes out, and the quick freeze operation stops and the refrigerator returns to the normal state.

## Vacation

This function makes the fridge-freezer work in a power saving mode which is useful for when you are away on holiday, by reducing energy consumption as much as possible. Pressing 'VACATION' starts operation with lamp ON and pressing it again stops the operation.

For better functioning, you should set the TEMP. CONTROL to "MIN".



## Self Test

This function allows you to check for operational problems. If you think you have a problem with your fridge-freezer, then press the temperature control button:

- If the indicate lights move up or down, then there is no problem with your fridge-freezer.
- If the indicate lights do not move up or down, then please leave the power connected and call your nearest service agent.

## Door Alarm

When the door of the fridge is left opened for a while, the alarm sounds.

## Ice Making

- To make ice cubes, fill the ice tray to the water level and place it in the freezer.
- If ice cubes are required fast, press the 'QUICK FREEZE' button.
- To remove ice cubes, hold the tray at its ends and twist gently.

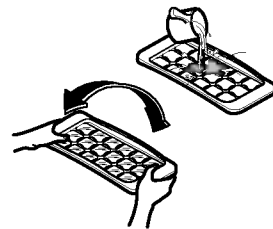

## Tip

To remove ice cubes easily, run water on the tray before twisting.

## Defrosting

Defrosting takes place automatically.

The defrosting water flows down to the evaporating tray and is evaporated automatically.



## Water Dispenser (optional)

### Features

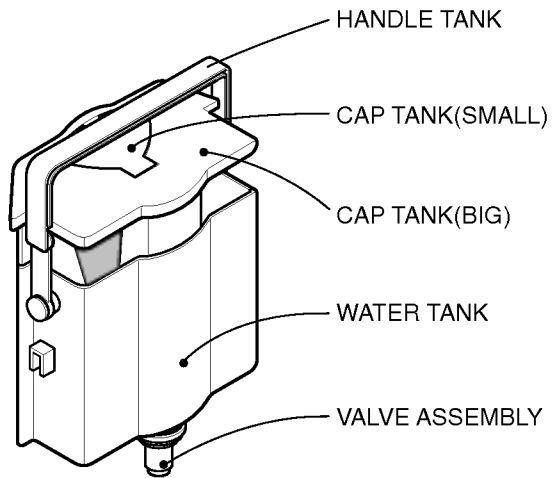
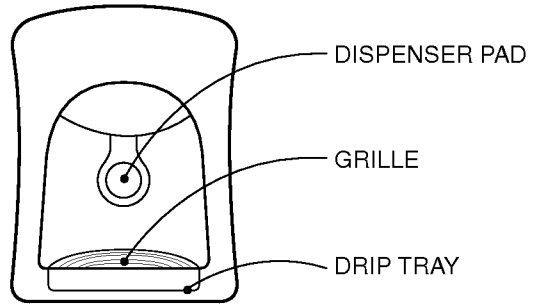

### Install

Please assemble the VALVE ASSEMBLY after correctly adjusting it with a DOOR HOLE.

**Filling of  
WATER TANK**

1. After turning the HANDLE Tank backward with the WATER TANK installed at the DOOR, Open the CAP TANK (SMALL) and then fill water using a kettle etc.
  - \* Fill water while watching a sight glass on the front of the WATER TANK.
  - \* Water up to 4.5ℓ can be filled.
2. Press and fix the CAP TANK(SMALL).
3. After filling spring water, fix the HANDLE TANK at a proper position.

**Drinking**

1. Press the Dispenser Pad with a cup.
2. If pressing the Pad, water inside of the Dispenser is supplied.
3. If slowly removing a cup from the Pad, water will not fall down.

**Caution**

Do not use other beverage (milk, juice, carbonated beverage etc) than spring water. Especially beverage including grain must not be used (may result in failure).

## Storing Food

- Do not store food which goes bad easily at low temperature, such as banana, and melon.
- Allow hot food to cool prior to storing. Placing hot food in the fridge-freezer could spoil other food, and lead to higher electric bills.
- When storing the food, use a container with a lid. This prevents moisture from evaporating, and helps food to keep its taste and nutrients.
- Do not block air vents with food. Smooth circulation of cold air keeps fridge-freezer temperature even.
- Do not open the door frequently. Opening the door lets warm air enter the fridge-freezer, and cause temperature to rise.
- To adjust the temperature control easily, do not store food near the temperature control dial.
- Never keep too many foods in door rack, as this may stop the door from fully closing.
- Do not store bottles in the freezer compartment - they may break when frozen.
- Do not refreeze food that has been thawed. This causes loss of taste and nutrition.

### Note

If you keep the fridge-freezer in a hot, and humid place, frequently open its door or put a lot of vegetables in it, dew may form in it, which has no effect on its performance.

Remove the dew with dust cloth free from care.

## General Information

### Power Failure

- 1~2 hour power failure does no harm to the foods stores. Try to avoid opening and closing the door too frequently.

### If You Move

- Take out foods from the fridge-freezer and firmly fix the loose items with tape.
- Turn the leveling screws until they stop before moving the fridge-freezer. Otherwise the screw may scratch the floor or the fridge-freezer cannot move.

### Anti Condensation Pipe

- The Anti-Condensation pipe is installed around the front side of fridge-freezer as well as on the partition between fridge compartment and freezer compartment to prevent dewing.
- Especially after installation or when ambient temperature is high, the fridge-freezer may feel hot, which is quite normal.

Anti-Condensation Pipe

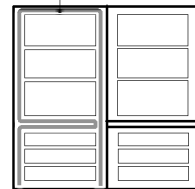

## Lamp Replacement

1. Unplug the power cord from the outlet.
2. Remove fridge shelves.
3. To remove the lamp cover, insert ⊖ type driver in the underside of the lamp cover and pull it out forwards.
4. Turn the lamp counterclockwise.
5. Assemble in reverse order of disassembly.  
Replacement lamp must be the same specification as original.
  - You must check the O-RING, which is made by rubber and prevent electric spark.

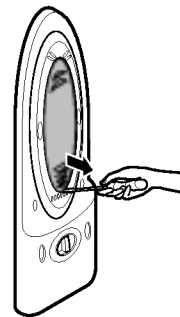

## Cleaning

### Before Cleaning

Be sure to unplug the power.

### Exterior

Clean the outside of the fridge-freezer with a soft cloth soaked with hot water or liquid detergent. If you use a detergent, be sure to wipe it with a clean wet cloth.

### Interior

As above.

### After Cleaning

Check that the power cord is not damaged, power plug has not overheated, and that the power plug is tightly inserted into the outlet.

### Warning

Be sure to dry the appliance with a cloth after washing it with water.

Do not use abrasive, petroleum, benzene, thinner, hydrochloride acid, boiling water, rough brush, etc, as they may damage parts of the fridge-freezer.

### **GRILLE and DRIP TRAY**

1. After removing the HOLE part of the GRILLE with the finger, slowly pull the DRIP TRAY out.
2. After discharging Drip Water inside of the DRIP TRAY, clean and fully rinse the GRILLE and the DRIP TRAY.
3. Wipe moisture out around the DOOR part and the DRIP TRAY using a clean cloth.

### **Exterior Dispenser**

Wipe moisture etc out outside of Dispenser and on the Dispenser Pad using a cloth.

### **Water Tank**

1. Lift the WATER TANK up by pressing the fixing LEVER on the bottom of WATER TANK and then remove it.
2. After removing the CAP TANK (BIG), clean and fully rinse the inside/outside part of the WATER TANK by using neutral cleansing agent.

### **Cap Tank(Big & Small)**

Clean and fully rinse the Cap Tank (Big & Small) by using neutral cleansing agent.

Especially for the groove part of the CAP TANK, it is convenient to cleanse it by using a small brush.

### **Valve Assembly**

Clean and fully rinse the VALVE ASSEMBLY by using a small brush. Rinse it while operating the bottom part of the valve assembly. Always fix the Sealing Rubber separated for cleansing at the existing position (may result in water leakage).

**Before calling for service, check this list. It may save you both time and expense. This list includes common occurrences that are not the result of defective workmanship or materials in this appliance.**

Problem	Possible Causes
<b>Fridge-Freezer does not operate</b>	<ul style="list-style-type: none"><li>• Power plug may be unplugged from the electric outlet. Plug it in securely.</li><li>• House fuse has blown or circuit breaker has tripped. Check and/or replace fuse and reset circuit breaker.</li><li>• Power cut. Check house lights.</li></ul>
<b>Fridge or Freezer Compartment Temperature too warm</b>	<ul style="list-style-type: none"><li>• Temperature control not set on proper position. Refer to Temperature Control section.</li><li>• Appliance is placed close to heat source.</li><li>• Warm weather-frequent door openings.</li><li>• Door left open for a long time.</li><li>• Package holding door open or blocking air duct in freezer compartment.</li></ul>
<b>Vibration or Rattling or Abnormal Noise</b>	<ul style="list-style-type: none"><li>• The floor on which the fridge-freezer is installed may be uneven or the fridge-freezer may be unstable. Make it even by rotating the leveling screw.</li><li>• Unnecessary objects placed in the back side of the fridge-freezer.</li></ul>
<b>Frost or Ice Crystals on frozen Food</b>	<ul style="list-style-type: none"><li>• Door may have been left ajar or package holding door open.</li><li>• Too frequent or too long door openings.</li><li>• Frost within package is normal.</li></ul>
<b>Moisture forms on Cabinet Surface</b>	<ul style="list-style-type: none"><li>• This phenomenon is likely to occur in a wet space. Wipe it with a dry towel.</li></ul>

## Problem

## Possible Causes

### Moisture collects inside

- Too frequent or too long door openings.
- In humid weather, air carries moisture into fridge when doors are opened.

### Fridge has odor

- Foods with strong odors should be tightly covered or wrapped.
- Check for spoiled food.
- Interior needs cleaning.  
Refer to CLEANING section

### Door not closing properly

- Food package is keeping door open.  
Move packages that keep door from closing.
- Fridge-freezer is not level.  
Adjust the leveling screws.
- The floor on which the fridge-freezer is installed may be uneven or the fridge-freezer may be unstable.  
Slightly raise the front side with the leveling screw.

### Interior light does not work

- No power at outlet.
- Light lamp needs replacing.  
Refer to the Lamp Replacement section

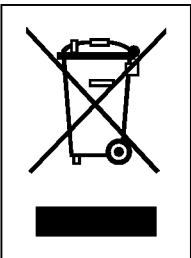

## DISPOSAL OF YOUR OLD APPLIANCE

1. When this crossed-out wheeled bin symbol is attached to a product it means the product is covered by the European Directive 2002/96/EC.
2. All electrical and electronic products should be disposed of separately from the municipal waste stream via designated collection facilities appointed by the government or the local authorities.
3. The correct disposal of your old appliance will help prevent potential negative consequences for the environment and human health.
4. For more detailed information about disposal of your old appliance, please contact your city office, waste disposal service or the shop where you purchased the product.



# To Reverse the Doors

Your fridge-freezer is designed with reversible doors, so that they may open from either the left or right hand side to suit your kitchen design.

## Precaution

1. Before reversing the door, first of all, you should take out food and accessories like shelves or trays which are not fixed in the fridge-freezer.
2. Use Torque Wrench or Spanner to fix or remove the bolt.
3. Do not lay the fridge-freezer down. This will cause problems.
4. Be careful not to drop the doors in disassembling or assembling.

## How to Reverse the Doors

1. Remove SCREWS **3** after removing a CAP **2** from the right part of the refrigerator room HANDLE **1**. Remove 2 SCREWS **3** on the bottom part of the refrigerator room HANDLE **1**. The freezer room HANDLE **5** may be also separated in the same sequence as in the refrigerator room HANDLE **1**.

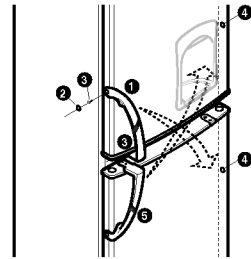

2. Remove screw **7** and remove Cover **6** and move Cap Cover **8**. And, remove screw **9**, Hinge-L **10**, and remove pin **11**. Remove the Freezer Door **26**, and move the position of the cap **12**. Move the position of bracket door **13** and screw **14**.

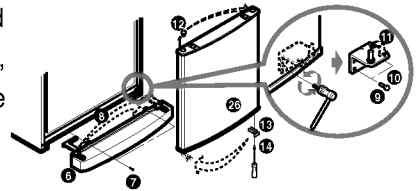

3. Remove bolt **15** and remove the Hinge-C **16** and the Fridge Door **17**. Move the position of the cap **18**. Move the position of bracket door **22** and screw **21**.

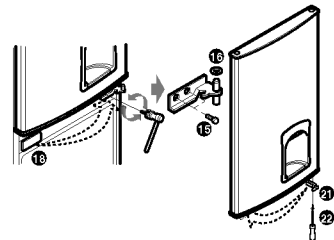

4. Move the position of Hinge-U pin **19**, and Cap, Top cover **20** Assemble the Fridge Door **17** Assemble Hinge-C **16** and bolt **15** Assemble F-Door **25**. Assemble the Hinge-L **10** and bolt **9**. Assemble Low Cover **6** and screw **7**.

5. Install HANDLES **5** installed at the existing freezer room, at the refrigerator room. Adjust the bottom part of HANDLES to the groove and then fasten 2 screws **3** after removing the CAP **7**. After bolting SCREWS in the side of the refrigerator room DOOR, press and insert the CAP **2**. Insert the CAP **4** to hole which the HANDLE **1** was installed previous. The freezer room HANDLES **1** are assembled in the same manner as above using the existing.

6. Stop the groom where the existing HANDLE **1**, **5** was installed at by using the CAP **7** removed in the initial installation.

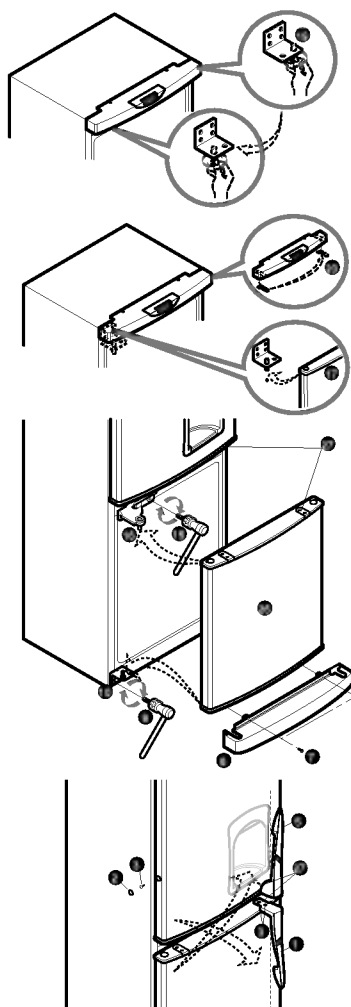

**Note**

Reversing the doors is not covered by the warranty.



# Содержание

Введение	Регистрация	20
	Требования безопасности	20
	Основные части холодильника	22
Установка	Установка	23
	Подключение	23
Порядок работы	Регулировка температуры	24
	Быстрое замораживание	24
	В отпуск	25
	Самодиагностика	25
	Предупреждающий сигнал	25
	Приготовление льда	25
	Размораживание	25
	Дозатор воды	26
Рекомендации по хранению продуктов	Хранение продуктов	28
Уход и обслуживание	Общие сведения	29
	Замена лампы	29
	Уборка и чистка	30
Возможные неисправности и методы их устранения	Возможные неисправности и методы их устранения	32

## Введение

## Регистрация

Модель и серийный номер холодильника указаны на задней стенке прибора. Серийный номер для каждого холодильника индивидуален и не повторяется на других изделиях. Заполните приведенную ниже таблицу и храните эту инструкцию как свидетельство о покупке. Прикрепите к ней чек.

Дата покупки : \_\_\_\_\_  
Торговая фирма : \_\_\_\_\_  
Адрес фирмы : \_\_\_\_\_  
Телефон фирмы : \_\_\_\_\_  
Модель : \_\_\_\_\_  
Серийный номер : \_\_\_\_\_

## Внимание

## Требования безопасности

**Перед началом использования холодильника необходимо его установить и подключить в соответствии с данной инструкцией.**

**Запрещается выключать холодильник за шнур питания. Всегда прочно вставляйте вилку в розетку и аккуратно вынимайте ее.**

**При перемещении холодильника следите за тем, чтобы не пережать или каким-либо иным образом не повредить шнур питания.**

**После включения холодильника не касайтесь руками, в особенности влажными или мокрыми, холодных поверхностей морозильной камеры, поскольку кожа может к ним примерзнуть.**

Срок службы данного товара—7 лет со дня передачи товара потребителю.

## Требования безопасности

### Внимание

Перед мытьем холодильника выньте вилку из розетки. Не повреждайте, не скручивайте и не дергайте шнур питания, поскольку это может привести к пожару или поражению электричеством. Не помещайте в морозильную камеру стеклянную посуду, так как она может лопнуть во время замораживания ее содержимого.

### Нельзя менять или удлинять шнур электропитания

Это может вызвать поражение электрическим током или возгорание.



### Не используйте удлинитель

Во избежание перегрузки по возможности включайте холодильник в отдельную розетку, иначе он вместе с другими осветительными или электроприборами может вызвать перегрузку сети.

### Чтобы быстро вынуть вилку из розетки

Вилка холодильника с морозильным отделением должна быть установлена так, чтобы в случае непредвиденных обстоятельств до неё можно было легко дотянуться и вынуть её из розетки.

### Инструкции по замене шнура питания

Если шнур питания поврежден, замена должна производиться производителем, сервисным представителем производителя или иным исполнителем с необходимой подготовкой.

### Внимание

Возможно попадание детей в холодильник. Прежде чем выбросить свой старый холодильник или морозильную камеру:  
Снимите все дверцы.  
Оставьте полки в холодильнике чтобы затруднить детям доступ в холодильник.

### Не храните

Не храните и не используйте в непосредственной близости от холодильника бензин и другие легковоспламеняющиеся вещества.

### Заземление

Заземление снижает риск поражения электричеством при замыкании, отводя ток через дополнительный провод. Чтобы избежать возможного поражения электричеством, холодильник необходимо заземлить. Неправильное использование разъема заземления может вызвать поражение электричеством. Если вы сомневаетесь, правильно ли выполнено заземление, или если что-то в инструкциях по заземлению осталось неясным, проконсультируйтесь с электриком или специалистом центра обслуживания.

### ⚠ Предупреждение

- ⚠ Вентиляционные отверстия во встроенной мебели, где стоит холодильник, не должны ничем загромождаваться.
- ⚠ Не применяйте механического воздействия для ускорения процесса размораживания, если только это воздействие не рекомендовано производителем.
- ⚠ Не повреждайте электрическую схему холодильника.
- ⚠ Не храните электроприборы в отделениях для продуктов, если только это не рекомендовано производителем.
- ⚠ Хладагент и теплоизолирующий газ требуют отдельной утилизации: Прежде чем выбросить холодильник, проконсультируйтесь в центре обслуживания или у другого квалифицированного специалиста.

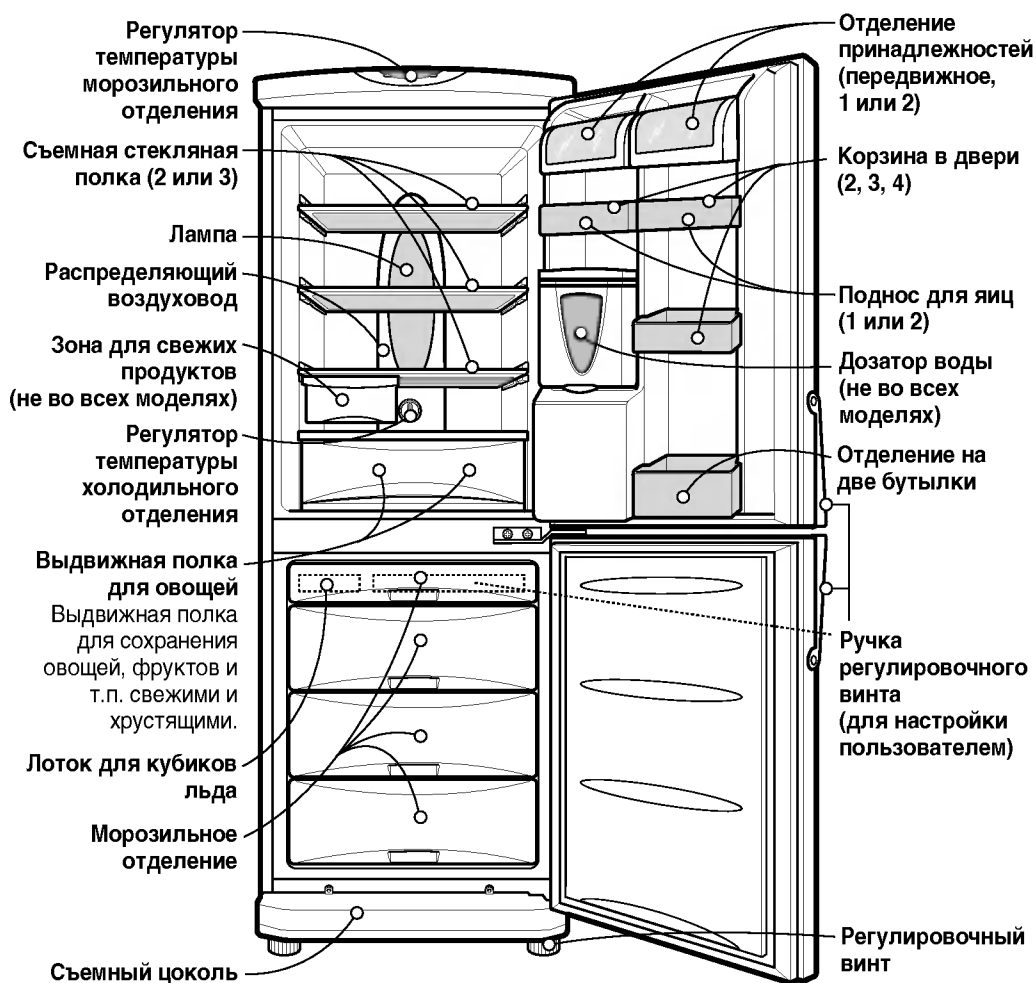

## Основные части холодильника



### Примечание

Если некоторые названные детали отсутствуют, они, возможно, не входят в комплект поставки данной модели.

## Установка

1. Выберите подходящее место. Располагайте холодильник там, где им будет удобно пользоваться.
2. Не располагайте холодильник вблизи источников тепла, влаги и в зоне прямого действия солнечных лучей.
3. Для обеспечения эффективной работы холодильника воздух вокруг него должен циркулировать свободно. Если холодильник располагается в нише, над ним должно быть по крайней мере 25 см.
4. Чтобы исключить вибрацию, располагайте холодильник на ровной горизонтальной поверхности. При необходимости компенсируйте неровность пола с помощью регулировочных винтов. Для того чтобы дверца закрывалась легко, холодильник должен быть слегка наклонен назад. Регулировочные винты легко вращаются при легком наклоне корпуса холодильника. Для того чтобы приподнять холодильник, вращайте регулировочные винты по часовой стрелке (  ), а для того чтобы его опустить – против часовой стрелки (  ).
5. Тщательно вымойте холодильник и вытрите всю пыль, образовавшуюся во время транспортировки.
6. Установите все съемные части холодильника на место (емкость для льда и т.п.). Они упакованы отдельно для предотвращения поломки при транспортировке.
7. Вставьте вилку шнура питания в розетку. Не включайте в эту же розетку другие электроприборы.
8. Для обеспечения надлежащей циркуляции воздуха вокруг холодильной и морозильной камер необходимо оставить достаточное пространство с обеих сторон холодильника и сверху, а также минимум 2 дюйма (5 см) от задней стенки холодильника.

## Подключение

При первой установке холодильника дайте ему поработать 2 – 3 часа, чтобы установить нормальную рабочую температуру, и только затем заполняйте его свежими или замороженными продуктами. Если вы выключали холодильник из розетки, подождите 5 минут, прежде чем снова включать его. Холодильник готов к работе.



## Регулировка температуры

В холодильнике есть два регулятора, которые позволяют регулировать температуру в морозильном и в холодильном отделениях.

### Холодильное отделение

- Сначала установите регулятор температуры (TEMP. CONTROL) в положение "4". Затем отрегулируйте температуру в холодильной камере до требуемого значения.

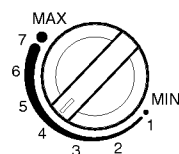

TEMP. CONTROL

- Если вы хотите слегка повысить или понизить температуру внутри камеры, поверните ручку в направлении меток MIN или MAX соответственно.

### Морозильное отделение

- Регулятор температуры морозильного отделения находится наверху холодильника. Сначала установите температуру морозильного отделения в среднее значение. Нажимая кнопку МОРОЗИЛЬН, вы можете изменять температуру морозильного отделения согласно числу загорающихся индикаторов (имеется пять уровней холода, включение всех пяти индикаторов соответствует самой холодной температуре.)
- При подключении холодильника или при включении его в розетку настройка температура автоматически сбрасывается в среднее значение.

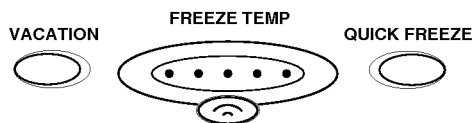

### Быстрое

- Эта функция используется, когда требуется быстро заморозить продукты. Нажмите однократно кнопку 'QUICK FREEZE' (быстрая заморозка). Загорится лампа и начнется процесс быстрой заморозки. Операция быстрой заморозки длится примерно 3 часа. По окончании операции автоматически устанавливается обычный режим. Если понадобится прервать процесс быстрой заморозки, вновь нажмите кнопку 'QUICK FREEZE'. Лампа погаснет, процесс быстрой заморозки прекратится, и установится обычный режим работы холодильника.



## В отпуск

Эта функция позволяет использовать холодильник с морозильной камерой в режиме энергосбережения, что может быть полезным, например, когда вы уезжаете в отпуск, поскольку при этом максимально сокращается потребление энергии. При нажатии кнопки 'VACATION' включается этот режим и загорается лампа. При повторном нажатии этой кнопки режим энергосбережения отменяется. Для лучшей реализации режима следует установить регулятор TEMP. CONTROL в положение "MIN".



## Самодиагностика

Функция позволяет диагностировать проблемы в работе холодильника. Если вам кажется, что холодильник барахлит, нажмите кнопку регулировки температуры:

- Если индикаторы загораются и гаснут полоской, холодильник исправен.
- Если индикаторы ведут себя иначе, оставьте холодильник включенным и вызовите специалиста центра обслуживания.

## Предупреждающий сигнал

Если вы оставите дверцу холодильника открытой, раздастся сигнал.

## Приготовление льда

- Чтобы приготовить кубики льда, заполните емкость для льда водой и поместите ее в морозильное отделение.
- Если лед нужен срочно, нажмите кнопку 'QUICK FREEZE'.
- Чтобы вынуть кубики льда, возьмитесь за края емкости и слегка поверните их в противоположные стороны.

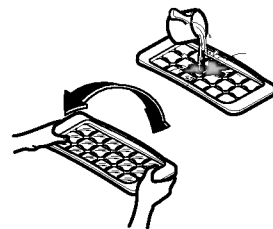

## Совет:

чтобы кубики легко вынимались, предварительно полейте емкость водой из-под крана.

## Размораживание

Размораживание производится автоматически. При размораживании вода стекает в поднос испарителя и автоматически испаряется.

## Дозатор воды (не во всех моделях)

### Свойства

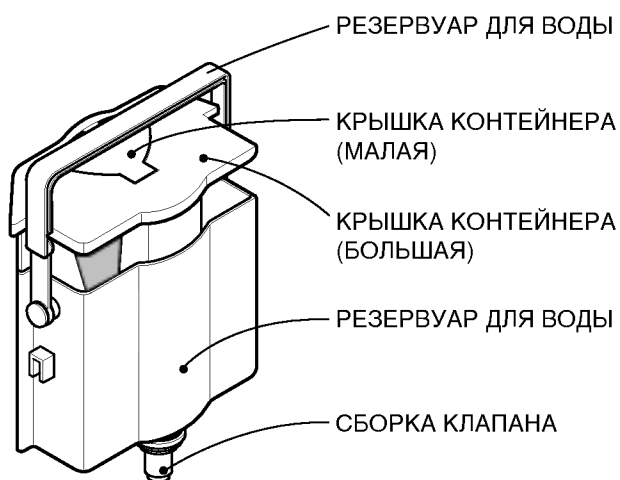
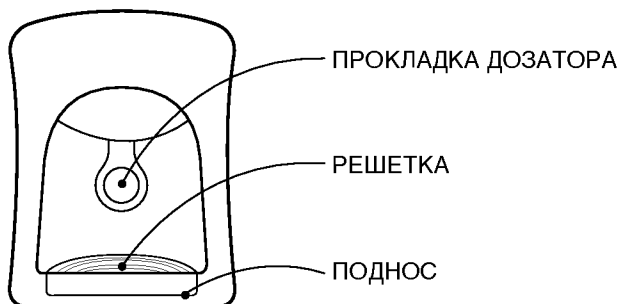

### Установка

Соберите КЛАПАННУЮ СБОРКУ и внимательно установите ее в ОТВЕРСТИЕ В ДВЕРЦЕ.

### Наполнение КОНТЕЙНЕРА ДЛЯ ВОДЫ

1. Установив контейнер для воды в ДВЕРЦУ, поверните его РУЧКУ назад, откройте МАЛУЮ КРЫШКУ и залейте воду, например, из чайника.
  - \* Наливая воду, следите за индикатором наполнения на контейнере для воды.
  - \* Максимальный объем составляет 4,5 литра.
2. Нажав, закройте малую крышку.
3. Налив воду, установите контейнер с ручкой до упора.

### Как пользоваться резервуаром

1. Нажмите стаканом на выступ дозатора.
2. Вода льется, пока стакан нажимает на выступ дозатора.
3. Аккуратно уберите стакан, чтобы вода не пролилась.

### Осторожно

Не наливайте в резервуар ничего, кроме воды, в том числе газированные напитки, молоко и сок. Это особенно относится к напиткам с мякотью (они могут привести к неисправности).

## Хранение продуктов

- Не храните при низкой температуре продукты, которые от этого теряют качество, например, бананы или дыни.
- Всегда дожидайтесь, пока еда остынет. Никогда не ставьте в холодильник и в морозильное отделение горячую еду. Это может привести к порче других продуктов и потере электроэнергии.
- При хранении продуктов не забудьте о крышке. Это предотвратит испарение влаги, и позволит пище сохранить вкус и питательные свойства продуктов.
- Не закрывайте продуктами вентиляционные отверстия. Равномерная циркуляция холодного воздуха обеспечивает одинаковую температуру внутри холодильника.
- Не следует часто открывать дверцы холодильника. Открывание дверец ведет к попаданию в холодильник теплого воздуха, что вызывает повышение температуры.
- Чтобы облегчить регулировку температуры, не держите продукты возле лимба регулятора температуры.
- Не перегружайте полки на дверцах, это может привести к неплотному закрытию дверцы.
- Не храните в морозильном отделении бутылки, потому что при замораживании они могут лопнуть.
- Нельзя повторно замораживать оттаявшие продукты. При этом они теряют вкус и питательные свойства.

### Примечание

Если холодильник находится в теплом и сыром месте и его дверца часто открывается или в нем хранится много овощей, внутри него может образоваться влага, не влияющая на производительность. Удаляйте влагу сухой чистой тканью.

## Общие сведения

### Сбой питания

- 1–2 часа без электроэнергии не причинят продуктам никакого вреда. Постарайтесь реже открывать дверцу холодильника.

### При переезде

- Извлеките все продукты и другие предметы из холодильника, и надёжно закрепите внутренние детали скотчем.
- Перед перевозкой заверните регулировочные винты до упора. Иначе они могут оцарапать пол или помешать перемещению холодильника.

### Трубка для конденсата

- Трубка для конденсата установлена в передней части холодильника, а также в отделении между холодильным и морозильным отделениями. Она удаляет лишнюю влагу.
- Холодильник может нагреваться, это нормально, особенно в помещениях с высокой температурой воздуха.

Трубка для конденсата

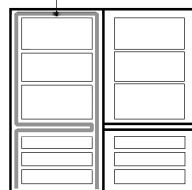

## Замена лампы

1. Выньте вилку сетевого шнура из розетки.
2. Выньте полки из холодильной камеры.
3. Для снятия крышки лампы, просуньте ⊖ под крышку плоскую отвертку и вытащите крышку наружу.
4. Поверните лампу против часовой стрелки.
5. Установите новую лампу и выполните операции, обратные перечисленным. Новая лампа должна иметь те же характеристики, что и замененная.
  - Не забудьте круглую резиновую прокладку, которая предохраняет от возникновения искр.

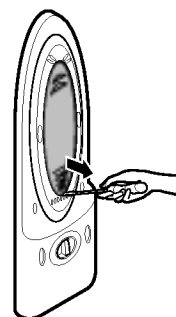

## Уборка и чистка

### Перед мытьем

Не забудьте выключить холодильник из розетки.

### Внешние поверхности холодильника

Наружные поверхности холодильника вытирайте мягкой тканью, смоченной в горячей воде или в жидком моющем средстве. Если для мытья используется моющее средство, прополощите чистой водой и протрите сухой тканью.

### Внутренние поверхности холодильника

См. выше

### После уборки

Убедитесь, что шнур питания не поврежден, розетка не перегрелась и вилка плотно вставлена в розетку.

### Предупреждение

Не забудьте вытереть холодильник досуха после мытья.

Не применяйте абразивные материалы, бензин, керосин, растворители, соляную кислоту, кипяток, грубые щетки и другие средства, которые могут повредить детали холодильника.

### Решетка и поднос

1. Удалив пальцем **ВКЛАДКУ РЕШЕТКИ С ОТВЕРСТИЕМ**, аккуратно выньте поднос для капель.
2. Удалив воду из **ПОДНОСА**, вымойте его и тщательно прополощите **РЕШЕТКУ** и **ПОДНОС**.
3. Чистой тканью вытрите влагу с **ДВЕРЦЫ** и **ПОДНОСА ДЛЯ КАПЕЛЬ**.

### Внешняя часть дозатора воды

Чистой тканью вытрите влагу с дозатора воды и выступа дозатора.

### Резервуар для воды

1. Поднимите контейнер для воды, нажав на крепящий его **РЫЧАГ** внизу, и затем удалите его.
2. Удалив **БОЛЬШУЮ КРЫПКУ КОНТЕЙНЕРА**, вымойте и тщательно прополощите весь контейнер, используя нейтральное моющее средство.

### Крышки контейнера (большая и малая)

Промойте и хорошо прополощите большую и маленькую крышки контейнера при помощи нейтрального моющего средства.

Уделите особое внимание желобку в крышке контейнера. Его удобнее мыть небольшой кисточкой.

### Сборка клапана

Промойте и хорошо прополощите **КЛАПАННУЮ СБОРКУ**. Воспользуйтесь небольшой кисточкой. Промойте ее, одновременно двигая нижнюю часть сборки. Никогда не забывайте устанавливать после мытья изолирующую резиновую прокладку чтобы избежать протечки воды.



Прочитайте этот раздел до того, как обращаться в службу сервиса. Это может сэкономить время и деньги. В этом списке приведены наиболее распространенные ситуации, которые не являются результатом плохого качества сборки или материалов.

### Неполадка

### Возможная причина

**Холодильник с морозильным отделением не работает**

- **Вилка могла выпасть из розетки.**  
Надежно вставьте вилку в розетку.
- **Возможно, отключился автоматический прерыватель в помещении.**  
Проверьте автоматический прерыватель и при необходимости замените предохранитель.
- **Сбой питания.**  
Проверьте наличие света в доме.

**Слишком высокая температура в холодильном или морозильном отделении**

- **Неправильно установлен регулятор температуры.**  
См. описание регулятора температуры.
- **Холодильник расположен слишком близко к источнику тепла.**
- **Слишком часто открывалась дверца холодильника при высокой температуре воздуха в комнате.**
- **Дверца холодильника оставалась открытой в течение длительного времени.**
- **Неплотно закрыта дверца или загорожено вентиляционное отверстие морозильного отделения.**

**Вибрация, дребезжание или необычный шум.**

- **Поверхность, на которой установлен холодильник, возможно, неровная, или холодильник установлен ненадежно.**  
Выровняйте холодильник при помощи винта регулировки высоты.
- **Посторонние предметы на задней стенке холодильника.**

**Иней или кристаллы льда на замороженных продуктах**

- **Возможно, дверца была закрыта неплотно, или продукты мешают ей закрыться до конца.**
- **Дверцы открываются слишком часто или на долгое время.**
- **Иней внутри упаковки – нормальное явление.**

**Капли влаги на корпусе холодильника**

- **Подобное обычно возникает в местах с повышенной влажностью.**  
Удалите капли чистой влажной тряпкой.

## Неполадка

## Возможная причина

**Внутри собирается влага**

- **Дверцы открываются слишком часто или на долгое время.**
- Когда влажность воздуха высока, при открывании двери холодильника внутрь попадает влага.

**Неприятный запах**

- Продукты, имеющие сильный запах, следует положить в плотно закрытую тару или хорошо завернуть.
- Проверьте, нет ли испортившихся продуктов.
- Требуется вымыть внутренние поверхности холодильника.  
См. раздел раздел «Уборка и чистка».

**Дверца закрывается неплотно**

- **Продукты мешают закрыванию дверцы.**  
Передвиньте продукты, которые мешают закрыванию дверцы.
- **Холодильник не выровнен.**  
Отрегулируйте винт регулировки высоты.
- **Поверхность, на которой установлен холодильник, возможно, неровная, или холодильник установлен ненадежно.**  
Немного поднимите холодильник спереди при помощи регулировочного винта.

**Отсутствует внутреннее освещение в холодильном и морозильном отделениях**

- **Нег питания.**
- **Требуется заменить лампу.**  
См. раздел «Замена лампы».

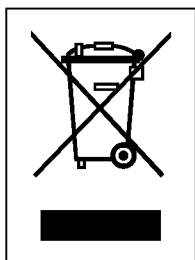

## УТИЛИЗАЦИЯ СТАРОГО ОБОРУДОВАНИЯ

1. Символ на устройстве, изображающий перечеркнутое мусорное ведро на колесах, означает, что на изделие распространяется Директива 2002/96/ЕС.
2. Электрические и электронные устройства должны утилизироваться не вместе с бытовым мусором, а через специальные места, указанные правительственными или местными органами власти.
3. Правильная утилизация старого оборудования поможет предотвратить потенциально вредное воздействие на окружающую среду и здоровье человека.
4. Для получения более подробных сведений о старом оборудовании обратитесь в администрацию города, службу, занимающуюся утилизацией или в магазин, где был приобретен продукт.

# Процедура перевешивания двери на противоположную сторону

Конструкцией вашего холодильника предусмотрена возможность навески дверей на противоположную сторону, чтобы их можно было открывать налево или направо в зависимости от планировки кухни.

## Меры предосторожности

1. Перед навеской двери на противоположную сторону, прежде всего разгрузите холодильник от продуктов питания и извлеките из него незакрепленные аксессуары – полки и поддоны.
2. Затягивание и удаление болтов производится торцовым или накидным гаечным ключом.
3. Не укладывайте холодильник на пол. Это может вызвать проблемы.
4. Соблюдайте осторожность и не роняйте дверь по ходу разборки или сборки.

## Процедура перевешивания двери

1. Сняв КОЛПАЧОК **2** с правой стороны РУЧКИ холодильной камеры **1**, извлеките винты **3**. Извлеките 2 ВИНТА **3** из нижней части РУЧКИ холодильной камеры **1**. РУЧКУ **5** морозильной камеры также можно снять, проделав ту же процедуру, что и для РУЧКИ **1** холодильной камеры

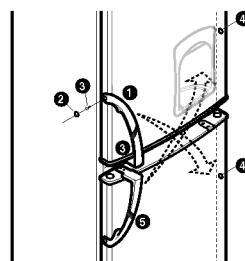

2. Извлеките винты **7**, удалите крышку **6** и переместите крышку колпачка **8**. Затем извлеките винт **9**, угловую петлю **10** и извлеките шпильку **11**. Снимите дверь морозильной камеры **26** и переместите колпачок **12** в другое положение. Переместите дверной кронштейн **13** и винт **14** в новое положение.

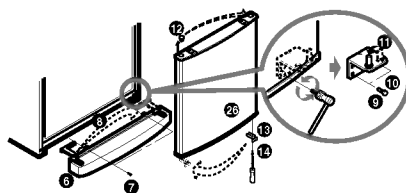

3. Извлеките болт **15** и снимите петлю **16** и дверь холодильной камеры **17**. Установите колпачок **18** в новое положение. Переместите дверной кронштейн **22** и винт **21** в новое положение.

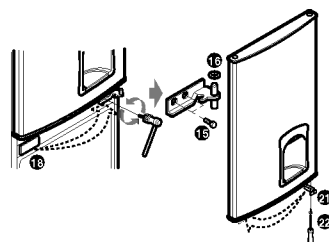

4. Измените положение U-образной петли **19** и колпачка, верхней крышки **20**. Соберите дверь холодильной камеры **17**. Соберите петлю **16** и болт **15**. Соберите дверь морозильной камеры **25**. Соберите угловую петлю **10** и болт **9**. Соберите нижнюю крышку **6** и винт **7**.

5. Установите РУЧКИ **5** морозильной камеры на холодильную камеру. Отрегулируйте нижнюю часть РУЧЕК в канавке, после чего затяните 2 винта **3**, удалив колпачок **27**. После затягивания ВИНТОВ со стороны ДВЕРИ холодильной камеры, вставьте КОЛПАЧОК **2**. Закройте КОЛПАЧКОМ **4** отверстие, где прежде находилась РУЧКА **1**. РУЧКИ **1** морозильной камеры собираются описанным выше способом.

6. Закройте отверстия, где были установлены РУЧКИ **1**, **5** ранее удаленным КОЛПАЧКОМ **27**.

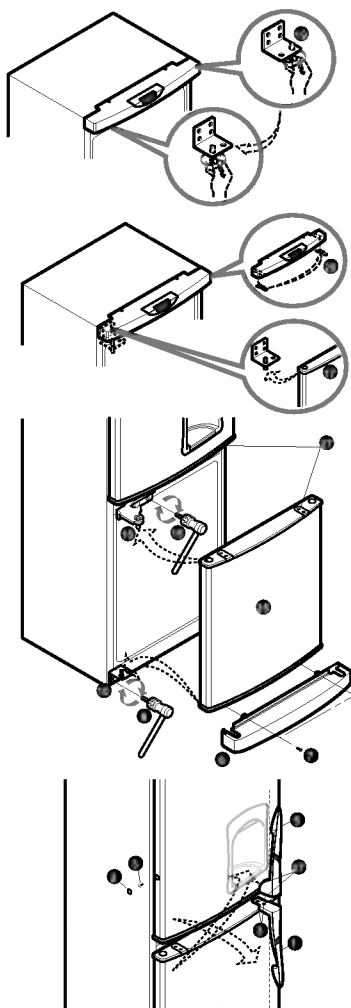

**Примечание**

Гарантийные обязательства не распространяются на перевешенные двери.

