



FRIDGE-FREEZER

User's Guide

Please read this User's Guide carefully before operating and keep it handy for reference at all times.

BRUKSANVISNING

KJØL/FRYS SKAP

Vennligst les bruksanvisningen nøye før kjøl/frys skapet tas i bruk, og ta vare på den for senere bruk.

KYL/FRYS

Användarhandbok

Läs igenom denna användarhandbok innan du börjar använda kylan/frysen och spara den sedan för att kunna ta fram den vid behov.

KOMBISKAB

Brugervejledning

Læs venligst vejledningen grundigt, inden kombiskabet tages i brug, og gem den til fremtidig reference.

JÄÄKAAPPIPAKASTIN

Käyttöohje

Lukekaa nämä ohjeet huolellisesti ennen käyttöä ja säilyttäkää ne tulevaa tarvetta varten.

Sisällysluettelo

Esittely	Rekisteröinti	76
	Tärkeitä turvallisuusohjeita	76
	Osien nimitykset	80
Asennus	Asennus	81
	Aloitus	81
Käyttö	Lämpötilan säätö	82
	Lomalla	83
	Pikapakastus	83
	Irrallinen kori	83
	Itsetestaus	84
	Ovihälytin	84
	Jään valmistus	84
	Huurteenpoisto	84
Ehdotuksia elintarvikkeiden säilytyksestä	Elintarvikkeiden säilytys	85
Hoito ja huolto	Yleisiä tietoja	87
	Lampun vaihto	88
	Ovien kääntäminen	88
	Puhdistus	89
Vianetsintä	Vianetsintä	90

Esittely

Rekisteröinti

Malli- ja sarjanumero löydyvät tämän laitteen takaa. Numero on yksilöllinen tälle laitteelle, eikä sillä ole merkitty muita laitteita. Kirjoita yksityiset tiedot muistiin tähän ja säilytä tämä opaskirjan pyöryttävänä tallenteena ostamastasi laitteesta. Liitä ostosittteesi tähän.

Ostopäivämäärä : _____

Laitteen myyjäliike : _____

Myyjäliikkeen osoite : _____

Myyjäliikkeen puhelin : _____

Mallinumero : _____

Sarjanumero : _____

Tärkeitä turvallisuusohjeita

Välttääksesi mahdolliset vaarat vammautumisesta ja aineellisista vaurioista tai laitteen väärän käytön ota tarkasti huomioon seuraavat turvatoimet. (Luettuasi nämä käyttöohjeet pidä ne tallessa tulevia tarpeita varten). Muista antaa ne edelleen mahdolliselle uudelle omistajalle.



Varoitus

Ilmaisee kuoleman tai vakavan vamman vaaraa



Vaara

Ilmaisee henkilövamman tai aineellisen vaurion vaaraa

Tärkeitä turvallisuusohjeita

Turvatoimet

▲ Varoitus

- Tämä jääkaappipakastin tulee ennen sen käyttöä asentaa ja sijoittaa oikein asennusohjeiden mukaisesti.
- Älä koskaan irrota jääkaappipakastimen verkkojohtoa pistorasiasta vetämällä verkkojohtoa. Ota aina tukeva ote pistokkeesta ja vedä se suoraan ulos pistorasiasta.
- Siirtäessäsi laitetta kauemmas seinästä varo jättämästä verkkojohtoa alle tai vaurioittamasta sitä muuten.
- Kun jääkaappipakastin on toiminnassa, älä kosketa pakastinosaston kylmiä pintoja ja erityisesti kosteilla tai märillä käsillä. Iho voi tarttua kiinni näihin erittäin kylmiin pintoihin.
- Irrota verkkojohto pistorasiasta ennen jääkaappipakastimen puhdistusta.
Älä koskaan vaurioita, taivuta tiukalle mutkalle tai kierrä verkkojohtoa, koska vaurioitunut verkkojohto saattaa aiheuttaa tulipalon tai sähköiskun.
Älä koskaan sijoita lasitavaroita pakastimeen, koska ne saattavat rikkoutua niiden sisällön jäätyessä.
- Älä ruiskuta vettä suoraan jääkaappipakastimen sisälle tai ulkopinnoille.
On olemassa räjähdyksen tai tulipalon vaara.
- Älä liitä verkkojohtoa pistoketta märillä käsillä.
Voit saada sähköiskun.
- Älä laita vedellä täytettyjä astioita laitteen päälle.
Jos vettä roiskahtaa jollekin sähköosalle, siitä voi aiheutua tulipalo tai sähköisku.
- Älä asenna jääkaappipakastinta kosteaan paikkaan, josta sille voisi roiskua vettä.
Sähköosien väärä eristys voi aiheuttaa sähköiskun tai tulipalon.

Tärkeitä turvallisuusohjeita

- Älä pura, korjaa tai muuta laitetta.
Se voi aiheuttaa tulipalon tai virheellisiä toimintoja, joiden oireita voi aiheutua vammoja.
- Vedä verkkojohdon pistoke irti pistorasiasta ennen jääkaapin sisävalon lampun vaihtoa.
Muuten on olemassa sähköiskun vaara.

Se aiheuttaa sähköiskun tai tulipalon.



Älä muokkaa virtajohtoa tai pidennä sitä

Mikäli mahdollista liitä jääkaappipakastin omaan erilliseen sähköpistorasiaansa, josta estetään sitä ja kodin muita sähkölaitteita tai valoja aiheuttamasta ylikuormitusta.

Varokkeen sijainti

Jääkaappipakastin tulee sijoittaa niin, että verkkojohdon pistokkeeseen pääsee nopeasti käsiksi, jos virta täytyy katkaista hätätilanteessa.

Verkkojohdon vaihto

Vaurioituneen verkkojohdon vaihto täytyy vaaran välttämiseksi antaa valmistajan tai sen huoltopisteen tai vastaavasti ammattitaitoisen henkilön tehtäväksi.

Vaara

Vaara lasten jäämisestä loukkuun.
Ennen kuin hävität vanhan jääkaappisi tai pakastimesi: Irrota ovet.
Jätä hyölyt paikoilleen estämään lasten helppo kiipeäminen sisälle.

Älä säilytä

Älä säilytä tai käytä bensiiniä tai muita herkästi syttyviä höyryjä ja nesteitä tämän tai minkään muun laitteen lähellä.

Maadoitus (maatto)

Oikosulun sattuessa maadoitus vähentää sähköiskun vaaraa tarjoamalla sähkövirralle toisen kulkureitin maadoitusjohdot pitkin. Tämä laite on maadoitettava mahdollisen sähköiskun estämiseksi.
Maadoitetun pistotulpan väärä käyttö voi aiheuttaa sähköiskun. Kysy neuvoa valtuutetulta sähkö- tai huoltoasentajalta, jos et ymmärrä täysin maadoitusohjeita tai jos epäilet, että laite ei ole kunnolla maadoitettu.

Tärkeitä turvallisuusohjeita

▲ Varoitus

- Jos pistorasia seinässä on löysällä, älä laita siihen verkkoj ohdon pistoketta.
Se voi aiheuttaa sähköiskun tai tulipalon.
- Älä koskaan irrota j ääkaapin verkkoj ohtoa pistorasiasta vetämällä verkkoj ohdosta. Ota aina tukeva ote pistokkeesta j a vedä se suoraan ulos pistorasiasta.
Muuten saatat vetää j ohdon irti pistokkeesta j a aiheuttaa oikosulun.
- Älä käytä pistokkeen puhdistukseen märkää tai kosteaa puhdistusliinaa. Poista kaikki vieras aines j a lika pistokkeen liittimistä.
Muuten on olemassa tulipalon vaara.
- Älä koskettele käsin laitteen pohjan aluetta.
Terävät reunat voivat aiheuttaa vammoja.
- Kun laitteen verkkoj ohdon pistoke on irrotettu pistorasiasta, odota vähintään viisi minuuttia, ennen kuin laitat pistokkeen takaisin pistorasiaan.
Pakastimen epätavallinen käyttö voi aiheuttaa materiaalivaurioita.
- Jos laitetta ei tulla käyttämään pitkään aikaan, vedä pistoke irti pistorasiasta.
Eristeen vähäisetkin vauriot voivat aiheuttaa tulipalon.
- Älä anna lasten kosketella tai leikkiä laitteen etuosan ohjauspaneelilla.
- Laitteessa käytetty kylmäaine j a eristeen paisutuskaasu edellyttävät hävityksessä erityistoimia. Varmista ennen hävittämistä, ellei yksikään putkista laitteiden takana ole vaurioitunut.

Osien nimitykset

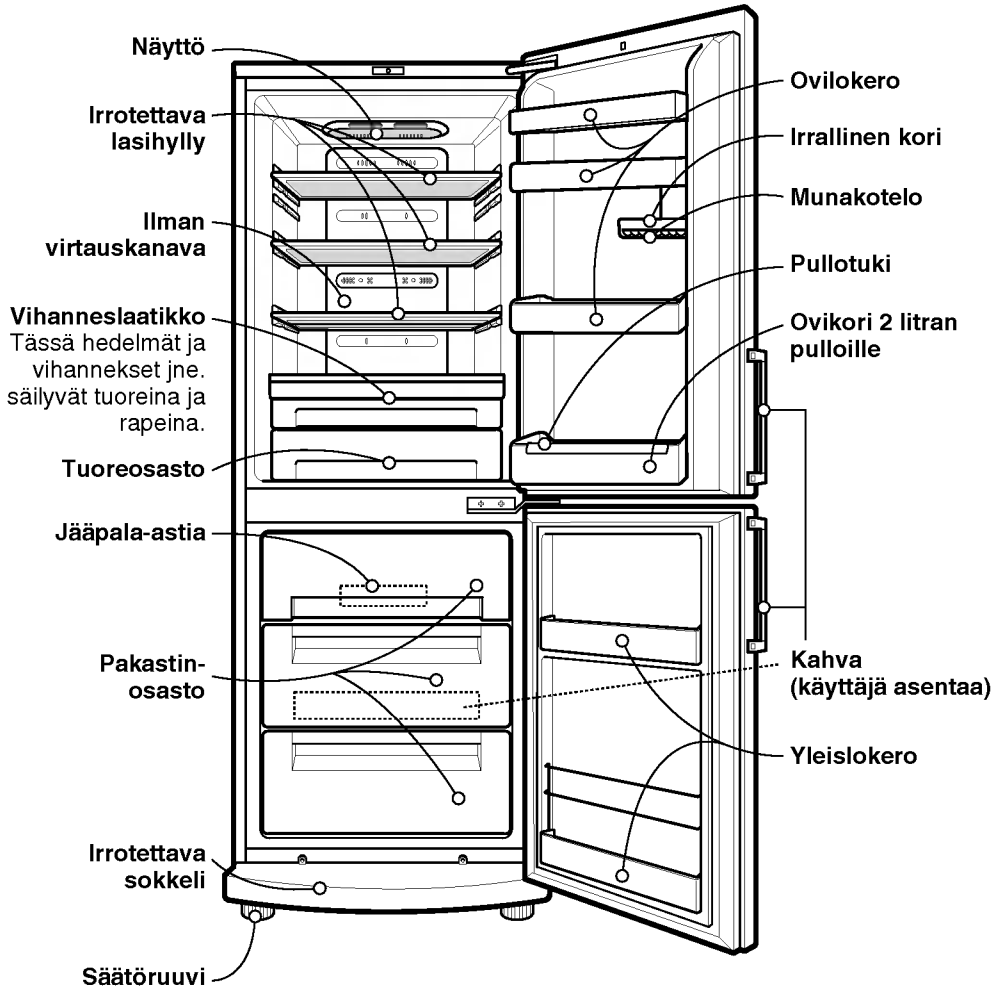

Huomautus

Jos toteat joidenkin osien puuttuvan laitteestasi, ne saattavat olla sellaisia, joita käytetään vain toisissa malleissa.

Asennus

1. Valitse hyvä paikka.
Sijoita jääkaappipakastin niin, että sitä on helppo käyttää.
2. Vältä sijoittamasta laitetta lähelle lämmönlähteitä, suoraan auringonpaisteeseen tai kosteaan paikkaan.
3. Ilman täytyy päästä kiertämään vapaasti jääkaappipakastimen ympärillä, jotta se toimisi tehokkaasti.
Jos jääkaappipakastin sijoitetaan seinän upotukseen, jätä vähintään 5 cm vapaata tilaa laitteen yläpuolelle.
4. Tärinän välttämiseksi laitteen tulee olla täysin pystyasennossa.
Jos lattia on epätasainen, säädä tarvittaessa säätöruuveja ja tasaa laite.
Etupuolen tulee olla hivenen taustapuolta korkeammalla, koska se auttaa ovien sulkeutumaan.
Säätöruuvien kiertäminen helpottuu kallistamalla kaappia hieman.
Kiertämällä säätöruuveja vastapäivään (↺) laite nousee ja myötäpäivään (↻) se laskee.
5. Puhdista jääkaappipakastin perusteellisesti ja pysty pois kuljetuksen aikana kertynyt pöly.
6. Asenna varusteet, kuten jääpalalaatikko jne., oikeille paikoilleen. Ne on mahdollisten kuljetusvaurioiden estämiseksi pakattu yhteen.
7. Liitä verkkojohdot tai pistoke pistorasiaan.
Älä liitä muita laitteita samaan pistorasiaan.

Aloitus

Kun jääkaappipakastin on asennettu, anna sen vakiintua normaaliin käyttölämpötilaansa 2-3 tunnin ajan ennen kuin täytät sen tuoreilla tai pakastetuilla elintarvikkeilla. Jos verkkojohdon pistoke on irrotettu pistorasiasta, odota 5 minuuttia ennen käynnistystä uudelleen. Jääkaappipakastin on nyt valmis käyttöön.

Lämpötilan säätö

Jääkaappi

- Jääkaappipakastimessa on säätimiä, joilla voit säätää jääkaappi- ja pakastinosastojen lämpötiloja. Säätimet ovat jääkaappipakastimen päällä.

- Aseta TEMP. CONTROL -lämpötilasäätimeen aluksi arvo "3". Säädä sitten osaston lämpötila haluamaksesi.

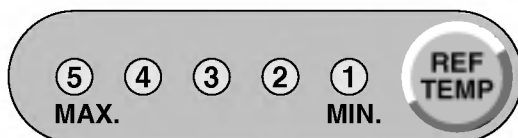

- Painamalla REF.TEMP (jääkaapin lämpötila) -painiketta voit säätää jääkaapin lämpötilaa syttyvien merkkivalojen määrän mukaan. (säädössä on viisi porrasta, 5 merkkivaloa ilmaisee kylmintä).
- Käynnistäessäsi jääkaappipakastinta tai liittäessäsi verkkojohdon pistokkeen pistorasiaan lämpötilan säätö asettuu automaattisesti asetukselle "3".

Pakastin

- Aseta TEMP. CONTROL -lämpötilasäätimeen aluksi arvo "3". Säädä sitten osaston lämpötila haluamaksesi.

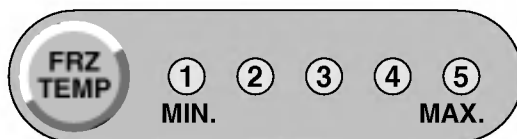

- Painamalla FRZ.TEMP (pakastimen lämpötila) -painiketta voit säätää pakastimen lämpötilaa syttyvien merkkivalojen määrän mukaan. (säädössä on viisi porrasta, 5 merkkivaloa ilmaisee kylmintä).
- Käynnistäessäsi jääkaappipakastinta tai liittäessäsi verkkojohdon pistokkeen pistorasiaan lämpötilan säätö asettuu automaattisesti asetukselle "3".

Lomalla

- Tällä toiminnolla jääkaappipakastin toimii energiansäästötilassa, joka on kätevä vähentäänsä energian kulutusta mahdollisimman paljon sinun ollessasi poissa lomalla. Paina "VACATION" -painiketta ja toiminto käynnistyy sekä merkkivalo syttyy. Uusi painallus pysäyttää toiminnon.



Pikapakastus

- Tällä toiminnolla voit pakastaa elintarvikkeita nopeasti. Paina 'SUPER FRZ' -pikapakastuspainiketta kerran ja pikapakastustoiminto käynnistyy sekä merkkivalo syttyy.
- Pikapakastus kestää noin 3 tuntia. Pakastuksen päätyttyä laite palautuu automaattisesti normaalitilaan. Jos haluat pysäyttää pikapakastustoiminnon, paina 'SUPER FRZ' -painiketta vielä kerran, merkkivalo sammuu, ja pikapakastus pysähtyy sekä jääkaappi palautuu normaalitilaan.



Irrallinen kori

1. Ovikoria voi siirtää puolelta toiselle liu'uttamalla sitä oikealle tai vasemmalle.
2. Irrotettava kori irrotetaan irrottamalla ensin korin etuosa ja nostamalla, kunnes korin pohja irtaoo kiinnikkeistä. Sitten kori vedetään suoraan ulos.
3. Irrotettava kori laitetaan paikalleen liu'uttamalla se haluttuun tukikoloon ja painamalla tiukasti alas, kunnes kori lukittuu paikalleen. Laita nyt irrotettava kori takaisin tukeensa.

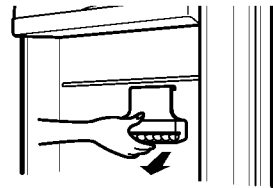
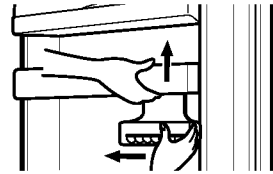

Huomautus

Siirtäessäsi koria sitä kannattaa työntää pohjapuolelta. (kuten tässä piirroksessa)

Itsetestaus

Tällä toiminnolla voit tutkia käyttöongelmia. Jos jääkaappipakastimessa on mielestäsi ongelmia, paina lämpötilan säätöpainiketta:

- Jos merkkivalot syttyvät ylös- tai alaspäin, jääkaappipakastimessa ei ole ongelmia.
- Jos merkkivalot eivät syty ylös- tai alaspäin, jätä virta päälle ja ota yhteys lähimpään valtuutettuun huoltoon.

Ovihälytin

Jos jääkaapin ovi jätetään auki hetkeksi, kuuluu hälytysääni.

Jään valmistus

- Voit valmistaa jääpaloja täyttämällä jääpala-astian vedellä merkkiin saakka ja sijoittamalla sen pakastimeen.
- Jos jääpaloja tarvitaan nopeasti, paina 'SUPER FRZ' -pikapakastuspainiketta.
- Poista jääpalat pitäen astiaa päistään ja vääntämällä kevyesti.

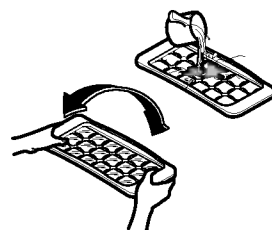

Vihje

Jääpalojen irrotusta helpottaa astian pitäminen juoksevan veden alla.

Huurteenpoisto

Huurteenpoisto tapahtuu automaattisesti. Sulatusvesi valuu alas haihdutusaltaaseen ja haihtuu automaattisesti.

Elintarvikkeiden säilytys

▲ Varoitus

- Älä säilytä alhaisissa lämpötiloissa helposti pilaantuvia elintarvikkeita, kuten banaaneja ja meloneja.
- Anna kuumien ruokien jäähtyä ennen säilytystä. Kuuman ruoan sijoittaminen jääkaappiin voi pilata muita ruokia ja nostaa sähkölaskua.
- Käytä ruokien säilytykseen kannellista astiaa. Tämä estää kosteutta haihtumasta ja auttaa pitämään ruoan maukkaana ja ravitsevana.
- Älä tuki ilman venttiileitä elintarvikkeilla. Viileän ilman pehmeä kierto pitää jääkaappipakastimen lämpötilat tasaisina.
- Älä avaa ovea toistuvasti. Oven avaus päästää lämmintä ilmaa ja jääkaappipakastimeen ja nostaa sen sisälämpötiloja.
- Älä koskaan pidä liian monia elintarvikkeita ovihyllyssä, koska ne voivat estää ovea sulkeutumasta kunnolla.
- Älä säilytä pulloja pakastinosastossa - ne voivat rikkoutua jäätyessään.
- Älä pakasta sulatettuja elintarvikkeita uudelleen. Silloin ruoka menettää makuaan ja ravitsevuuttaan.
- Älä säilytä jääkaapissa lääketuotteita, tieteellisiä materiaaleja tai muita lämpötiloille herkkiä tuotteita. Jääkaapissa ei saa säilyttää tuotteita, jotka edellyttävät tarkkaa lämpötilan hallintaa.

- Pakastimen ovikori, merkitty ******, on -12 °C osasto, joka sopii pakasteiden lyhytaikaiseen säilytykseen.
- Halutessasi pikapakastaa uusia elintarvikkeita sijoita ne pakastinosaston keskimmaiseen vetolaatikkoon, ja paina sitten Super Freezer -pikapakastuspainiketta.
- Älä laita mitään pakastinosaston ylävetolaatikon ilma-aukon eteen. Se voi heikentää jäähdytystehoa.

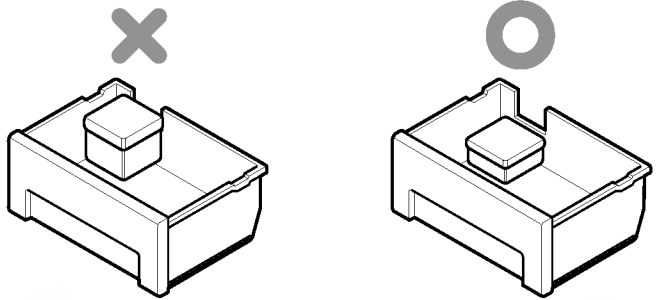

Huomautus

Jos pidät jääkaappia kuumassa ja kosteassa paikassa, saattaa oven tiheään toistuva avaaminen tai suuren vihannemäärän säilyttäminen aiheuttaa kosteuden muodostumista, joka ei vaikuta kaapin suorituskykyyn. Pyyhi kosteus pois puhtaalla kangaspalalla.

Yleisiä tietoja

Sähkökatkos

- 1 – 2 tunnin sähkökatkos ei aiheuta haittaa säilytetyille elintarvikkeille. Vältä oven avaamista ja sulkemista liian usein.

Jos muutat

- Poista elintarvikkeet jääkaappipakastimesta ja kiinnitä irtonaiset osat tiukasti teipillä.
- Ennen kuin siirrät jääkaappipakastinta, kierrä säätöruuveja, kunnes ne pysähtyvät. Muuten ruuvit voivat naarmuttaa lattiaa tai jääkaappipakastinta ei voi siirtää.

Antikondensaatioputki

- Antikondensaatioputki on asennettu jääkaappipakastimen etupuolen ylämpäriin ja myös jääkaappiosaston ja pakastinosaston väliseen tilaan estämään huurtumista.
- Jääkaappipakastin saattaa tuntua kuumalta erityisesti asennuksen jälkeen tai ympäristön lämpötilan ollessa korkea. Tämä on aivan normaalia.

Antikondensaatioputki

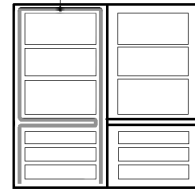

Lampun vaihto

1. Irrota verkkojohdon pistoke pistorasiasta.
2. Irrota lamppukotelon kansi vetämällä alaspäin samalla kun painat sen takaosaa.
3. Irrota lamppu kiertämällä sitä vastapäivään ja laita tilalle uusi lamppu.
4. Asennus tapahtuu vastakkaisessa järjestyksessä. Uuden lampun teknisten tietojen tulee olla samat kuin alkuperäisen.

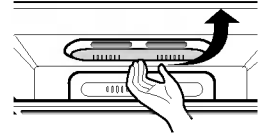

▲ Varoitus

- Älä koske lamppuun, jos se on ollut päällä kauan. Se on hyvin kuuma.

Huomautus

- Lampun suurin sallittu teho on 30 W.
- Lamppu palaa 7 minuuttia, jos ovi jää auki, ja sitten sen sammuu turvallisuuden vuoksi. (Jos avaat oven uudelleen, lamppu syttyy.)

Ovien kääntäminen

- Jäkaappipakastin on varustettu käännettävillä ovilla, ja oten ne voi avata joko vasemmalta tai oikealta, kumpi tapa parhaiten sopii keittiöosi.

▲ Varoitus

Ota yhteys huoltoon, kun haluat kääntää ovet.

Puhdistus

Ennen puhdistusta

Irrota ehdottomasti verkkoj ohto pistorasiasta.

Ulkotilat

Puhdista jääkaappipakastimen ulkopuoli kuumaan veteen tai nestemäiseen pesuaineeseen kostutetulla pehmeällä kankaalla. Jos käytät pesuainetta, muista pyyhkiä pinnat puhtaalla märällä kankaalla.

Sisätilat

Kuten edellä.

Pesun jälkeen

Tarkista, että verkkoj ohto ei ole vaurioitunut, pistoke ei ole ylikuumentunut, ja että pistoke on kunnolla työnnetty seinäpistorasiaan.

Varoitus

Pesty äsi laitteen vedellä muista kuivata se kangaspalalla.

Älä käytä hiovia aineita, petroolia, bentseeniä, ohennetta, hydrokloridihappoa, kiehuvaa vettä, karkeaa harjaa j ne., koska ne voivat vioittaa jääkaappipakastimen osia.

Katso tietoja tästä luettelosta ennen kuin soitat huoltoon.

Se voi säästää sinulle sekä aikaa että kuluja.

Luettelo sisältää yleisiä ilmiöitä, jotka eivät ole seurausta valmistusvivoista tai materiaaliveivoista tässä laitteessa.

Ongelma

Jääkaappipakastin ei toimi

Mahdollinen syy

- Verkkoj ohdon pistoke voi olla irrotettu pistorasiasta.
Laita pistoke pistorasiaan kunnolla.
- Huoneiston varoke on palanut tai vikavirtasuoja lauennut.
Tarkista j a/tai vaihda varoke tai viritä vikavirtasuoja.
- Sähkökatko.
Tarkista huoneiston valot.

Jääkaappi- tai pakastinosasto on liian lämmin

- Lämpötilasäädin ei ole oikeassa asennossa.
Lue kohta Lämpötilan säätö
- Laite on sij oitettu liian lähelle lämmönlähdettä.
- Lämmin sää-toistuvat ovien avaukset.
- Ovi j ätetty auki pitkäksi aj aksi.
- Pakkaus estää ovea sulkeutumasta tai tukkii pakastinosaston ilm akanavan.

Tärinää tai kolisevia tai epätavallisia ääniä

- Lattia, j olle j ääkaappipakastin on asennettu, on epätasainen tai j ääkaappipakastin ei ehkä seiso vakaasti.
Tasaa se kiertämällä säätöruuvej a.
- Tarpeettomia esineitä sij oitettu j ääkaappipakastimen taakse.

Huurretta tai j ääkiteitä pakasteissa

- Ovi on saattanut j äädä raolleen tai pakkaus pitää ovea auki.
- Ovea avataan liian tiheään tai se on auki liian kauan.
- Huurre pakkauksilla on normaalia.

Kosteutta muodostuu kaapin pinnoille

- Tätä ilm iötä esiinty y todennäköisesti kosteassa tilassa.
Py y hi kosteus pois kuivalla py y hkeellä.

Ongelma

Mahdollinen syy

Kosteutta kertyy sisäpuolelle

- Ovea avataan liian tiheään tai se on auki liian kauan.
- Kostealla säällä ilman mukana tulee kosteutta jääkaappiin ovien ollessa auki.

Jääkaapissa on hajuja

- Voimakashajuiset elintarvikkeet tulisi pitää tiiviin kannen alla tai käärittyinä kelmuun.
- Tarkista, ettei ruokia ole pilaantunut
- Sisätilat pitäisi puhdistaa.
Lue kohta PUHDISTUS.

Ovi ei sulkeudu kunnolla

- Elintarvikepakkaus pitää ovea auki.
Siirrä pakkauksia, jotka estävät ovea sulkeutumasta.
- Jääkaappipakastin ei ole täysin pystysuorassa.
Säädä säätöruuveja.
- Lattia, jolle jääkaappipakastin on asennettu, on epätasainen tai jääkaappipakastin ei ehkä seiso vakaasti.
Nosta hieman etupuolta säätöruuveilla.

Sisävalo ei pala

- Pistorasiaan ei tule virtaa.
- Lamppu vaihdettava uuteen.
Lue kohta Lampun vaihto

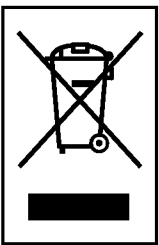
**VANHOJEN LAITTEIDEN HÄVITTÄMINEN**

1. Tämä merkki tuotteessa tarkoittaa, että tuote kuuluu sähkö- ja elektroniikkalaiteromusta annetun EU-direktiivin 2002/96/EY soveltamisalaan.
2. Kaikki elektroniset laitteet ovat ongelmajätettä, joten ne on toimitettava paikalliseen keräyspisteeseen.
3. Vanhan laitteen asianmukainen hävittäminen ehkäisee mahdollisia ympäristöön ja terveyteen kohdistuvia haittavaikutuksia.
4. Lisätietoa vanhan laitteen hävittämisestä saat ottamalla yhteyden paikallisiin viranomaisiin, kierrätyskeskukseen tai myymälään, josta ostit laitteen.

MEMO



LG Twin Tower, 20, Yoido-Dong, Youngdungpo-Gu, Seoul, 150-721, Korea.
<http://www.lge.co.kr>