



Washing Machine

OWNER'S MANUAL

MODEL : WF-S7608PH / WF-T8519TH

Please read this manual carefully before operating your set.
Retain it for future reference.
Record model name and serial number of the set.
Quote this information to your dealer when you require service.

Product Features



Washer doesn't operate while the lid is open. If the lid is open during the wash, rinse or spin cycles, the operation stops for safety.

Fuzzy logic control

- A built-in load sensor automatically detects the laundry load and a microprocessor optimizes washing conditions such as ideal water level and washing time.



- Advanced technology is built into the Electronic Control System which ensures the best washing result.

Turbo drum washing (option)

- When "Punch + 3" washing wings turn, the washing tub turns in the opposite direction. This makes the both sides current of water which improve wash-performance by rubbing clothes strongly.



※ Applied models : WF-T * * * * *

3 Step washing

- 3 step washing makes the best washing performance with low tangling.



Rubbing



Rubbing and Shaking



Shaking and Disentangling

ATTENTION : Be sure to remove the unit from the carton base, otherwise the machine will not be able to operate properly.

C contents

READ THIS MANUAL

Inside you will find many helpful hints on how to use and maintain your washer properly. Just a little preventive care on your part can save you a great deal of time and money over the life of your washer. You will find many answers to common problems in the Troubleshooting section. If you review our chart of Troubleshooting Tips first, you may not need to call for service at all.

Introduction	Safety Information	4
	Identification of Parts	5
	Function Information	6
Before Starting to Wash	Preparation Before Washing	7
	Use of Water, Detergent, Bleach and Softener	8
	Special Guide for Stain Removal	11
	Function of each Button	12
Washing Programs	Fuzzy Wash (Normal Wash)	14
	Jean Wash	14
	Wool Wash	14
	Speedy Soak Wash	14
	Economy Wash	14
Additional Function Options	Delay Start (Reservation) Wash	16
	Option Washing	17
	Other Useful Functions	18
Installation	Placing and Leveling	19
	Connecting Water Supply Hose	20
	Connecting Drain Hose	23
Care and Maintenance	Grounding Method	24
	Cleaning and Maintenance	25
Troubleshooting	Common washing problems	27
	Troubleshooting	28
Terms of Warranty	Terms of Warranty	29
Specification	Specification	30

Safety Information



WARNING!

Read and follow this safety information carefully.

For your safety, the information in this manual must be followed to minimize the risk of fire or explosion, electric shock, or to prevent property damage, personal injury, or loss of life.

Save these instructions.

<p>WATER HEATER SAFETY</p>	<ul style="list-style-type: none"> • Under certain conditions hydrogen gas may be produced in a water heater that has not been used for two weeks or more. Hydrogen gas can be explosive under these circumstances. If the hot water has not been used for two weeks or more, prevent the possibility of damage or injury by turning on all hot water faucets and allowing them to run for several minutes. Do this before using any electrical appliance which is connected to the hot water system. This simple procedure will allow any built-up hydrogen gas to escape. Since the gas is flammable, do not smoke or use an open flame or appliance during this process.
<p>PROPER INSTALLATION</p>	<ul style="list-style-type: none"> • The base opening must not be obstructed by carpeting when the washing machine is installed on a carpeted floor. • Install or store where it will not be exposed to temperatures below freezing or exposed to the weather. • Properly ground washer to conform with all governing codes and ordinances. Follow details in Installation Instructions. • Must be positioned so that the plug is accessible.
<p>YOUR LAUNDRY AREA</p>	<ul style="list-style-type: none"> • Keep the area underneath and around your appliances free of combustible materials such as lint, paper, rags, chemicals, etc. • Close supervision is necessary if this appliance is used by or near children. Do not allow children to play on, with, or inside this or any other appliance.
<p>WHEN USING THE WASHER</p>	<ul style="list-style-type: none"> • Use this appliance only for its intended purpose as described in this Owner's Manual. • Never reach into washer while it is moving. Wait until the machine has completely stopped before opening the lid. • Do not mix chlorine bleach with ammonia or acids such as vinegar and/or rust remover. Mixing different chemicals can produce a toxic gas which may cause death. • Do not wash or dry articles that have been cleaned in, washed in, soaked in, or spotted with combustible or explosive substances (such as wax, oil, paint, gasoline, dry-cleaning solvents, kerosene, etc.) which may ignite or explode. Do not add these substances to the wash water. Do not use or place these substances around your washer or dryer during operation. • The laundry process can reduce the flame retardancy of fabrics. To avoid such a result, carefully follow the garment manufacturer's wash and care instructions. • To minimize the possibility of electric shock, unplug this appliance from the power supply or disconnect the washer at the household distribution panel by removing the fuse or switching off the circuit breaker before attempting any maintenance or cleaning. <p>NOTE: Pressing Power button to turn off does NOT disconnect the appliance from the power supply.</p> <ul style="list-style-type: none"> • Never attempt to operate this appliance if it is damaged, malfunctioning, partially disassembled, or has missing or broken parts, including a damaged cord or plug.
<p>WHEN NOT IN USE</p>	<ul style="list-style-type: none"> • Turn off water faucets to relieve pressure on hoses and valves and to minimize leakage if a break or rupture should occur. Check the condition of the fill hoses; they may need replacement after 5 years. • Before discarding a washer, or removing it from service, remove the washer lid to prevent children from hiding inside. • Do not attempt to repair or replace any part of this appliance unless specifically recommended in this Owner's Manual, or in published user-repair instructions that you understand and have the skills to carry out. • Do not tamper with controls.

Identification of Parts

Body

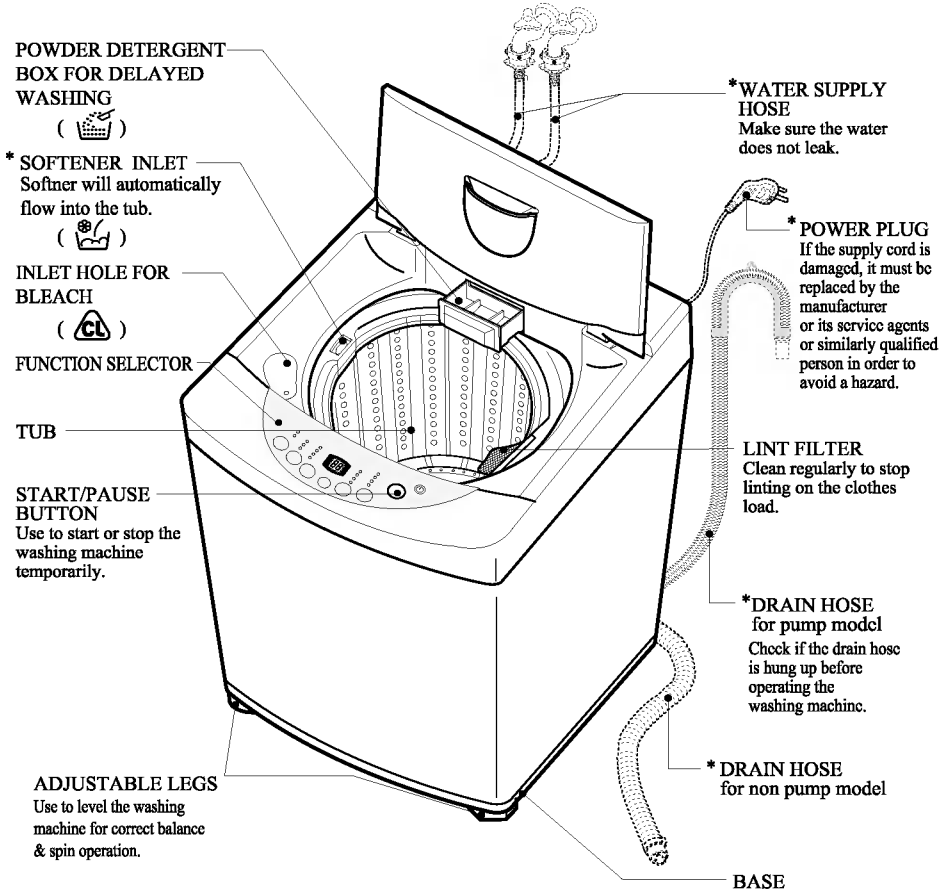

***POWER PLUG**
If the supply cord is damaged, it must be replaced by the manufacturer or its service agents or similarly qualified person in order to avoid a hazard.

LINT FILTER
Clean regularly to stop linting on the clothes load.

***DRAIN HOSE for pump model**
Check if the drain hose is hung up before operating the washing machine.

***DRAIN HOSE for non pump model**

BASE

Accessories

Water supply hoses

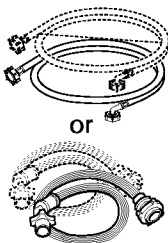

or

1 Each for cold and hot water

Drain hose

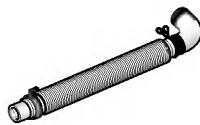

or

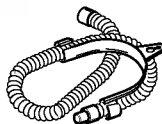

Anti-rat cover (option)



or



Note

“*” Part can be different according to the model.

Function Information

Our machine provides various washing methods which suits various conditions and types of laundry.

Different types of laundry washing

Fuzzy(Normal) Wash

Use this Program for everyday washing e.g. sheets, towels, T-shirts. *(refer to page14)*

Jean Wash

Use this Program for heavily soiled durable garments e.g. overalls, jeans. Thick and heavy clothes or those which are excessively dirty like jeans or working uniforms can be washed. *(refer to page14)*

Wool Wash

Delicate clothes (lingerie, wool, etc.) which may be easily damaged can be washed. *(refer to page14)*

The fibers of machine washable woolens have been specifically modified to prevent felting when they are machine washed. Most handknitted garments are not made of machine washable wool and we recommend that you hand wash them

- Before washing your woolens check the care label for the washing instructions.
- When washing woolens use a mild detergent recommended for washing wool.
- Hand washed woolens may be spun in a washing machine to reduce the time they take to dry.
- To dry woolens lay down them flat on a towel and pat into shape. Dry woolens out of direct sunlight. (The heat and tumble action of a dryer may cause shrinkage or felting of woolen garments.)

Some wool underlays and sheepskin products can be washed in a washing machine but may cause pump blockages. (Ensure that the whole article is suitable for machine washing and not just the backing material.) You may wish to handwash these articles and place them in the machine to spin dry.

Washing according to the condition of laundry

Economy Wash

Economy wash can be selected to wash lightly soiled clothes of less than 2.0 kg in a short time. *(refer to page14)*

Speedy Soak Wash

Speedy Soak Wash is designed to maximize washing performance and can be selected to wash heavily soiled laundry with Fuzzy or Jean Program. *(refer to page14)*

Other washing method

Delay start Wash

Delay start Wash is used to delay the finishing time of the operation. The number of hours to be delayed can be set by the user accordingly. *(refer to page16)*

Wash option

One or more wash options can be selected for Fuzzy and Jean washing program. *(refer to page18)*

Option Wash

When the user needs only Spin, Rinse/Spin, Rinse, Wash/Rinse, Wash, Wash/Rinse/Spin, Speedy Soak/Wash/Rinse/Spin. *(refer to page17)*

Preparation Before Washing

Care Labels

* Look for a care label on your clothes. This will tell you about the fabric content of your garment and how it should be washed.

Sort clothes into loads that can be washed with the same wash cycle, water temperature and spin speed.



Sorting

To get the best results, different fabrics need to be washed in different ways.

- **SOIL** (Heavy, Normal, Light) Separate clothes according to the type and amount of soil.
- **COLOR** (Whites, Lights, Dark) Separate white fabrics from colored fabrics.
- **LINT** (Lint producers, Collectors) Separate lint producers and lint collectors.



Lint Producers
Lint Collectors

Terry cloth, Chenille, Towels, Nappies, Diapers
Synthetics, Corduroy, Permanent Press, Socks

Check before Loading

- **Check all pockets to make sure that they are empty.** Things such as nails, hairclips, matches, pens, coins, and keys can damage both your washer and your clothes.
- **Mend any torn garments or loose buttons.** Tears or holes may become larger during washing.
- Remove belts, underwires, etc. to prevent damage to the machine or your clothes.
- **Pretreat any dirt and stains.**
- Make sure the clothes are washable in water.
- Check the washing instructions.
- Remove tissue in pockets.

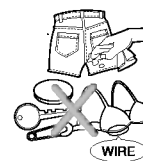

Pretreatment on stains or heavy soil

- Pretreat shirt collars and cuffs with a pre-wash product or liquid detergent when placing them in the washer. Before washing treat special stains with bar soaps, liquid detergent or a paste of water and granular detergent.
- Use a pretreat soil and stain remover. Treat stains **AS SOON AS POSSIBLE**. The longer they are left the harder they are to remove.

(For more detail refer to page 11)

Loading

Do not wash fabrics containing flammable materials (waxes, cleaning fluids, etc.).

Load Size

The water level should just cover the clothes. Adjust the load size accordingly. Loosely load clothes no higher than the top row of holes in the washer tub. To add items after washer has started, press Start button and submerge additional items. Close the lid and press Start button again to restart.

Light and Large-sized clothing

Clothes like downs and woollens are light weight, large and float easily. Use a nylon net and wash them in a small amount of water. If the laundry floats during the wash cycle, it may become damaged. Use dissolved detergent to prevent the detergent from clumping.



Long laundry items

Use nylon nets for long, delicate items. For laundry with long strings or long length, a net will prevent tangling during washing. **Fasten zippers, hook, and strings** to make sure that these items don't snag on other clothes.

* Nylon net is not supplied by LG.



WARNING

Fire Hazard

Never place items in the washer that are dampened with gasoline or other flammable fluids.





No washer can completely remove oil. Do not dry anything that has ever had any type of oil on it (including cooking oils). Doing so can result in death, explosion, or fire.

Use of Water, Detergent, Bleach and Softener

Using Water

Amount of Water Level

- This machine detects the quantity of laundry automatically, then sets the water level and proper amount of detergent.
- When you select a wash program, the water level and amount of detergent (to be used) will be shown on the control panel.
- The following table shows the amount of water.
- When the water level is automatically detected, it may differ depending on the quantity of laundry even though the same water level is indicated on the control panel.
- The amount of a cup in the diagram is about 40g for concentrated detergent.

Water Level	Detergent
Ex-Large	○ 
Large	○ 
Medium	○ 
Small	○ 

Water temperature

- The machine sets the appropriate temperature automatically according to the wash program .
 - You can change the water temperature by pressing the WATER TEMP. button. (*refer to page 12*)
 - The temperature of the water impacts the effectiveness of all laundry additives and therefore, the cleaning results. We recommend temperatures of:
 - HOT 49~60°C...(120-140°F) White items, diapers, underclothing and heavily soiled, colorfast items.
 - WARM 29~40°C...(85-105°F) Most items
 - COLD* 18~24°C...(65-75°F) Only very bright colors with light soil.
 - When washing in cold water additional steps may be needed:
 - Adjust detergent amount and pre-dissolve detergent in warm water
 - Pretreat spots and stains
 - Soak heavily soiled items
 - Use appropriate bleach
- * Temperature below 18°C...(65°F) will not activate laundry additives and may cause lint, residue, poor cleaning, etc. In addition, detergent manufactures and care labels define cold water as 26~29°C...(80-85°F). If the temperature of the water in the tub is too cold for your hands, the detergent will not activate and clean effectively.

Attention

If iron is present in the water the clothes may become an all-over yellow or they may be stained with brown or orange spots or streaks. Iron is not always visible. Installation of water softener or an iron filter may be necessary for severe cases.

Using Detergent

Detergent

Follow the detergent package directions. Using too little detergent is a common cause of laundry problems. Use more detergent if you have hard water, large loads, greasy or oily soils or lower water temperature.

Choosing the right detergent

We recommend the use of domestic detergent, (powder, liquid or concentrated). Soap flakes or granulated soap powders should not be used in your washing machine. When washing woolens remember to use detergent suitable for washing woolens.

Using Detergent

How much detergent

When you select a wash program the water level and the amount of detergent (to be used) will be shown on the control panel. The amount of a cup in the diagram is about 40g for concentrated detergent.

The correct amount of detergent will vary depending on the amount of soil in your clothes (Jeans and work clothes may need more detergent, while bath towels usually need less.).

For liquid and concentrated detergents, follow the recommendations of the detergent manufacturer.

Note: To check you are using the correct amount of detergent, lift the lid of your machine about half-way through the wash. There should be a thin layer of foam over the surface of the water. Lots of foam may look good, but it does not contribute to cleaning your clothes. No foam means not enough detergent has been used; soil and lint can settle back on the clothes or the washing machine.

If excess detergent is used, the rinse will not be as clean and efficient. Also, it could cause environmental pollution, so use it accordingly.

Adding the detergent

Open the detergent dispenser and deposit the appropriate amount of detergent

where you deposit the detergent

Powder Detergent dispenser.

Some detergents **MUST** be fully dissolved before adding to your machine to get the best wash results.

Check the instructions on the detergent packet.

If you use powdered detergent it is essential that the required amount be fully dissolved in very hot water before being added to warm or hot water for the actual wash.

Pre-dissolving detergent in warm water when washing in cold water can improve its performance.

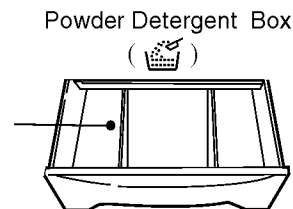

Where you
deposit the
detergent

Using Liquid Bleach

- Check clothing care label for special instructions and separate the laundry to be bleached
- Dilute liquid chlorine bleach.
- Measure the recommended amount of liquid bleach carefully following instructions on the bottle.
- Before starting the washer, pour measured amount of bleach directly into bleach dispenser. Avoid splashing or overfilling. Powdered bleach should be mixed with water before pouring.

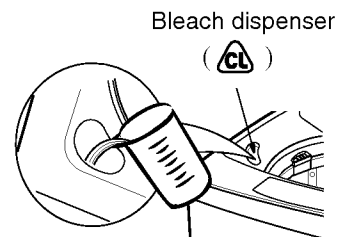

Attention

- Never pour undiluted liquid bleach directly onto clothes or into the wash basket. This may cause change of color or damage the laundry.
- Do not mix chlorine bleach with ammonia or acids such as vinegar and/or rust remover. Mixing can reduce a toxic gas which may cause death.
- Do not pour powdered bleach into bleach dispenser.

Use of Water, Detergent, Bleach and Softener

Using Fabric Softener

- Dilute fabric softener with water.
Undiluted fabric softener may result in spots that look like oil stains.
- Measure and add the recommended amount of fabric softener into the compartment marked with this symbol (☞).
Follow manufacturer's direction.
- ☞ Fabric softener is automatically dispensed in the final rinse with indication beep.
- ☞ If you want extra rinse, **you must add fabric softener manually** when indication beep rings in the final rinse.
This maximize the fabric softener function.
- Do not overfill. The dispenser hold max 35mL.
Never add more than 35mL.
Overfilling can cause early dispensing of the fabric softener which could result in stained clothes. A cup with a pouring spout will help you avoid spilling.
- The effect of adding fabric softener may vary according to its viscosity. The stickier fabric softener makes its effect the lower. For a sticky fabric softener it is recommended that it be diluted with water, then be manually put during the time when the washer beeps several times before the final rinse. This function informing correct time to dispense manually is optionally applied to some models. Please keep it in mind that fabric softener has to be diluted with water before dispensed and never poured directly on clothes.

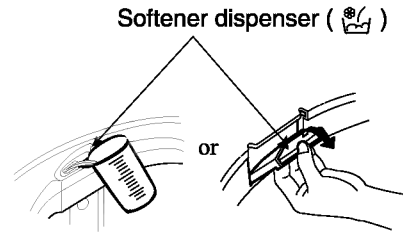

Attention

- Do not mix with detergent or bleach.
- Never pour fabric softener directly on clothes. It may stain them.
- Do not stop the washer during the first spin for timely dispensing.
- Option washing is not designed to be used with fabric softener dispenser.

Scrud(Waxy Build up)

Scrud is the name given to the waxy build-up that can occur within any washer when the fabric softener comes into contact with detergent. This build-up is not brought about by a fault in the machine.

If scrud is allowed to build-up in the machine it can result in stains on your clothes or an unpleasant smell in your washer.

If you wish to use fabric softener we recommend

- Using fabric softener sparingly.
- When filling the dispenser, do not splash or overfill.
- Clean dispenser as soon as the cycle is finished.
- Clean your machine regularly. (*refer to page 26*)
- Cold water washing increases the chance of this build-up occurring. We recommend a regular warm or hot wash e.g. every 5th wash should be at least a warm one.
- Fabric softener of thinner consistency is less likely to leave residue on the dispenser and contribute to a build-up.

Special Guide for Stain Removal

⚠ WARNING

- Do not use or mix liquid chlorine bleach with other household chemicals such as toilet cleaners, rust removers, acid or products containing ammonia. These mixtures can produce dangerous fumes which can cause serious injury or death.
- To reduce the risk of fire or serious injury to persons or property, comply with the basic warnings listed below:
 - Read and comply with all instructions on stain removal products.
 - Keep stain removal products in their original labeled containers and out of children's reach.
 - Thoroughly wash any utensil used.
 - Do not combine stain removal products, especially ammonia and chlorine bleach. Dangerous fumes may result.
 - Never wash items which have been previously cleaned in, washed in, soaked in or spotted with gasoline, dry cleaning solvents or other flammable or explosive substances because they give off vapors that could ignite or explode.
 - Never use highly flammable solvents, such as gasoline, inside the home. Vapors can explode on contact with flames or sparks.

For successful stain removal:

- Remove stains promptly.
- Determine the kind of stain, then follow the recommended treatment in the stain removal chart below.
- To pretreat stains, use a prewash product, liquid detergent, or a paste made from granular detergent and water.
- Use cold water on unknown stains because hot water can set stains.
- Check care label instructions for treatments to avoid on specific fabrics.
- Check for colorfastness by testing stain remover on an inside seam.
- Rinse and wash items after stain removal.



Follow fabric care label instructions

Stain Removal	
STAIN	TREATMENT
Adhesive tape, chewing gum, rubber cement	Apply ice. Scrape off excess. Place stain face down on paper towels. Saturate with prewash stain remover or nonflammable dry cleaning fluid.
Baby formula, dairy products, egg	Use product containing enzymes to pretreat or soak stains.
Beverages (coffee, tea, soda, juice, alcoholic beverages)	Pretreat stain. Wash using cold water and bleach safe for fabric.
Blood	Rinse with cold water. Rub with bar soap. Or pretreat or soak with product containing enzymes. Wash using bleach safe for fabric.
Candle wax, crayon	Scrape off surface wax. Place stain face down between paper towels. Press with warm iron until wax is absorbed. Replace paper towels frequently. Treat remaining stain with prewash stain remover or nonflammable dry cleaning fluid. Hand wash to remove solvent. Wash using bleach safe for fabric.
Chocolate	Pretreat or soak in warm water using product containing enzymes. Wash using bleach safe for fabric.
Collar or cuff soil, cosmetics	Pretreat with prewash stain remover or rub with bar soap.
Dye transfer on white fabric	Use packaged color remover. Wash using bleach safe for fabric.
Grass	Pretreat or soak in warm water using product containing enzymes. Wash using bleach safe for fabric.
Grease, oil, tar (butter, fats, salad dressing, cooking oils, car grease, motor oils)	Scrape residue from fabric. Pretreat. Wash using hottest water safe for fabric. For heavy stains and tar, apply nonflammable dry cleaning fluid to back of stain. Replace towels under stain frequently. Rinse thoroughly. Wash using hottest water safe for fabric.
Ink	Some inks may be impossible to remove. Washing may set some inks. Use prewash stain remover, denatured alcohol or nonflammable dry cleaning fluid.
Mildew, scorch	Wash with chlorine bleach if safe for fabric. Or, soak in oxygen bleach and hot water before washing. Badly mildewed fabrics may be permanently damaged.
Mud	Brush off dry mud. Pretreat or soak with product containing enzymes.
Mustard, tomato	Pretreat with prewash stain remover. Wash using bleach safe for fabric.
Nail polish	May be impossible to remove. Place stain face down on paper towels. Apply nail polish remover to back of stain. Repeat, replacing paper towels frequently. Do not use on acetate fabrics.
Paint, varnish	WATER BASED : Rinse fabric in cool water while stain is wet. Wash. Once paint is dry, it cannot be removed, OIL BASED AND VARNISH : Use solvent recommended on can label. Rinse thoroughly before washing.
Rust, brown or yellow discoloration	For spots, use rust remover safe for fabric. For discoloration of an entire load, use phosphate detergent and nonchlorine bleach. Do not use chlorine bleach because it may intensify discoloration.
Shoe polish	LIQUID : Pretreat with a paste of granular detergent and water. PASTE : Scrape residue from fabric. Pretreat with prewash stain remover or nonflammable dry cleaning fluid. Rub detergent into dampened area, Wash using bleach safe for fabric.

Function of each Button

Water temperature button (option)

- Use to select water temperature. Pressing the button allows you to select Cold ► Warm (Hot&Cold) ► Hot ► Cold respectively. Default setting is Cold.

Water level button (indication of detergent amount)

- Use to adjust the water level as required. The appropriate amount of detergent is shown next to the water level in the Water-Detergent diagram
 - Water level is automatically selected for fuzzy (normal) program.
- The following settings are indicated as the button is pushed Large ► Ex-Large ► Small ► Medium ► Large

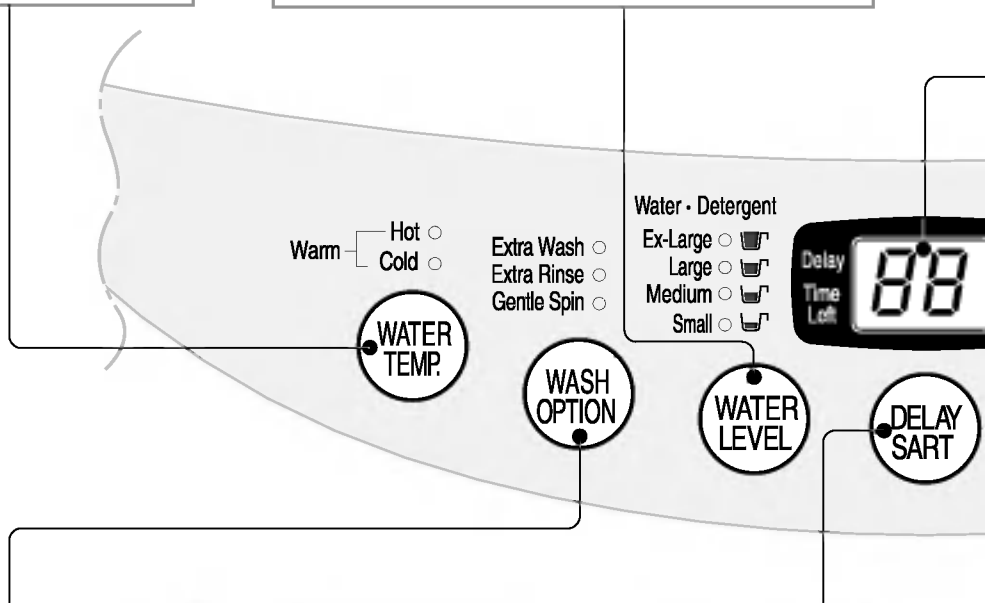

Wash option button(option)

- According to kinds of laundry, soiled extent or washing habit you can select suitable wash option manually.
- By pressing the button wash option is changed.

(refer to page 18)

Delay Start (Reservation) button

- Use to set a delayed finishing time.
 - The time increases when the button is pushed.
 - The following settings are indicated as the button is pushed 3 ► 4 ► 5 ► ...11 ► 12 ► 14 ► 16 ► ...46 ► 48 ► 3 HOUR.
 - To cancel delay time, turn the power switch off.
- (refer to page 16)*

Note

* The control panel may differ according to different models

Time left, Delay Start (Reservation), Alarm indication

- **Time left** - During operation, the remaining time is indicated.
- **Delay Start indication (Reservation)** - When delay start (reservation) program is selected, it indicates the finishing time. (RES.=DELAY)
- **Alarm indication** - When an error occurs, an error message appears to indicate the abnormality. For example, *dE* indicates that the lid is open.

Start/ Pause button

- Use to start or pause the washing process.
- Repeats start and pause by pushing the button.
- The power goes off automatically 10 minutes after stopping.

AUTO OFF (Power) button

- Use to turn the power on or off.
- Push again and power goes on or off
- The power goes off automatically about 10 seconds after the wash is finished.

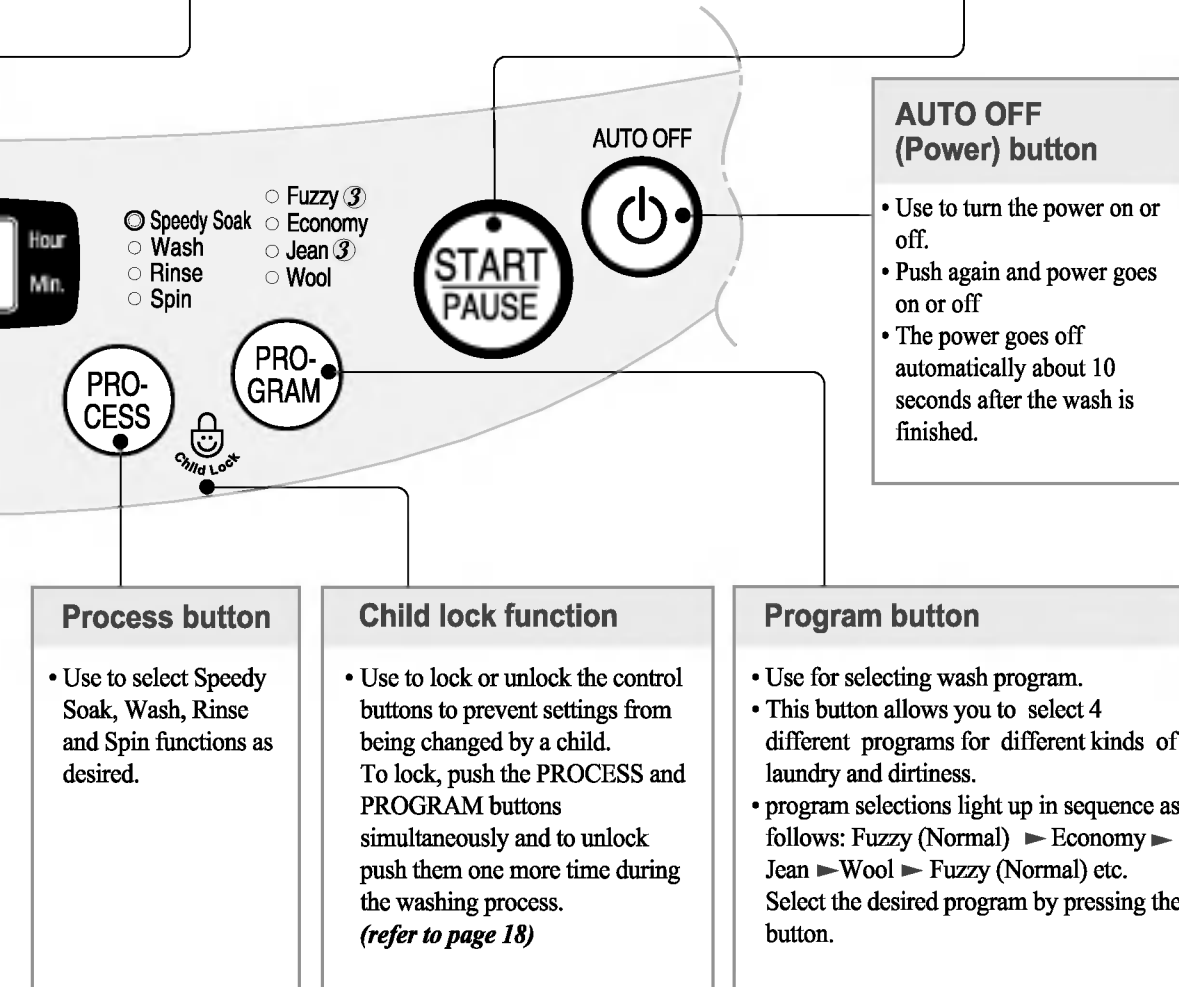

Process button

- Use to select Speedy Soak, Wash, Rinse and Spin functions as desired.

Child lock function

















- Use to lock or unlock the control buttons to prevent settings from being changed by a child. To lock, push the PROCESS and PROGRAM buttons simultaneously and to unlock push them one more time during the washing process. *(refer to page 18)*

Program button

















- Use for selecting wash program.
- This button allows you to select 4 different programs for different kinds of laundry and dirtiness.
- program selections light up in sequence as follows: Fuzzy (Normal) ▶ Economy ▶ Jean ▶ Wool ▶ Fuzzy (Normal) etc. Select the desired program by pressing the button.

※ ③ : 3 step works at large and medium water level of Fuzzy and Jean program.

Washing Programs

Washing Programs	AUTO OFF 	Add the laundry	PRO-GRAM	PRO-CESS	Add the detergent
<p>Fuzzy Washing (Normal Wash)</p> <p>Used for normal loads, this mode automatically selects the most appropriate conditions and completes the sequence in one operation. The built-in sensor detects the size of the load and the ideal wash power and wash, rinse and spin times are set accordingly</p>					 <ul style="list-style-type: none"> Add the appropriate quantity of detergent in the detergent drawer.
<p>Economy Wash</p> <p>Use this mode when washing lightly soiled clothes for a short time. The highly recommended laundry amount is under 2.0kg.</p>					 <ul style="list-style-type: none"> Add the appropriate quantity of detergent in the detergent drawer.
<p>Jean Wash</p> <p>Use Jean program when washing Jeans of different sizes</p>					 <ul style="list-style-type: none"> Load the jeans evenly in the tub. Select the appropriate detergent.
<p>Wool Wash</p> <p>Use this program for washing delicate fabrics such as lingerie and woollens. (wash only "water washable" clothes) Before washing your woollens check the care label for the washing instructions. (wash only water washable clothes)</p>					 <ul style="list-style-type: none"> Use neutral detergent appropriate for the laundry. When washing woollens use a mild detergent recommended for washing wool.
<p>Speedy Soak</p> <p>Use this mode to wash heavily soiled clothes or towels. The recommended laundry amount is up to 2.0kg. (wash only water washable clothes)</p>					 <ul style="list-style-type: none"> Use neutral detergent appropriate for the laundry. When washing heavily soiled clothes use a mild detergent recommended for washing wool.

-  Speedy Soak
-  Wash
-  Rinse
-  Spin

	Close the lid	Finish	Caution & Note
 <ul style="list-style-type: none"> The pulsator rotates for 8 seconds to detect the laundry load. Then the water level and the amount of detergent to be used will be shown and water will be supplied. 	 <ul style="list-style-type: none"> Water will be supplied for 2 minutes after the start of the wash to supplement the water the laundry has absorbed. 	 <ul style="list-style-type: none"> When the wash program ends, the buzzer will ring for 10 seconds before the Power goes off automatically. 	<ul style="list-style-type: none"> If water is already in the tub, or putting wet laundry into the tub before starting will increase the water level. With lightweight bulky loads, water level can be set low. Changes to water temperature (hot/cold) and wash level are possible during operation. <i>(refer to page 12)</i>
			
			
			<ul style="list-style-type: none"> When setting the water level manually, do not set to Medium to prevent damage to laundry. Washing with hot water may damage the laundry (Water is set to cold automatically). Ensure that the load is under 2kg In order to avoid damage to laundry, the spin cycle may appear slow. This also avoids wrinkles and clothing may still contain some water. This is normal. Speedy Soak Wash cannot be selected for the Wool Wash program.
 <ul style="list-style-type: none"> The water level and the amount of detergent to be used will be shown and water will be supplied. 			<ul style="list-style-type: none"> If wool wash is selected, Gentle Spin will be set automatically.

Delay Start (Reservation) Wash

Delay Start (Reservation) Wash is used to delay the finishing time of the operation. The hours to be delayed can be set by the user accordingly. The time on the display is the finishing time, not the start time.

- 1 Press the **POWER** button to turn power on.



- 2 Press the **PROGRAM** button to select the washing program.



- Select the program for laundry on the Control panel. This program will not work in Wool Program.

- 3 Press the **DELAY START (Reservation)** button to set the time when the delayed washing is to be completed.



- **How to set the delay time.**

Example : It's 7 a.m. now. If you'd like your wash to finish at 9 p.m. set the time as in the figure below.

When you push the button the reservation time changes

[3 → 4 → 5 → ...12 → 14 → 16 → ... → 48 → 3] repeatedly.



(RES.=DELAY)

- 4 Add the detergent.

- The appropriate quantity of detergent marked next to the water level of **Water•Detergent**.
- When the lid is open the machine will not operate, and an alarm signal will remind you to close the lid

- 5 Add the laundry and press the **START/PAUSE** button.



- When you press the **START/PAUSE** button the light will blink.

- 6 Close the lid.

- Water will be supplied for 2 minutes after the start of the wash to supplement the water the laundry has absorbed.

Finish

The washing will be finished according to the delayed time.

Note

- If the lid is open, the machine will not work, and an alarm signal will alarm to remind you to close the lid.
- To select washing program, spinning time, water level or hot/cold manually, press the **DELAY START (RESERVATION)** button and select the desired option. Then press the **START/PAUSE** button.
- When the laundry cannot be taken out immediately after the wash program ends, it is better to omit the spinning program. (The laundry will be wrinkled if left for a long time after spinning.)

Option Washing

When you only need the Wash, Wash/Rinse or Rinse cycles, these can be set manually

- 1 Press the **AUTO OFF** (Power) button to turn power on.



- 2 『Wash』, 『Wash+Rinse』, 『Rinse』, 『Rinse+Spin』, 『Spin』 only options



- Press the **PROCESS** button until above Option Washing light is on. (refer to p13)
- When you want to only drain, wait until the water in the washing tub drains completely and then, turn off the power.

- 3 Press the **WATER LEVEL** button, to control the water level according to the amount of laundry. If you do not choose anything, it is set the Large water level automatically. *(refer to page 12)*



- 4 Add the laundry into the washing tub.

- 5 Press the **START/PAUSE** button.



- 6 Add the detergent and close the lid.

Note

- When a **Wash**, **Wash/Rinse** or **Rinse** only option is selected, the water will not be drained off after the wash is completed.
- **If you do not specify the water level**, then Medium will be automatically selected.
- If only Rinse is selected, the process will start from Water Supply.

Other Useful Functions

Child Lock Function

If you want to lock all the keys to prevent settings from being changed by a child, you can use the child lock option.

How to Lock

- 1 Press the **POWER** button.

AUTO OFF



- Turn Power on.

- 2 Press the **START/PAUSE** button to start washing.



- After all washing conditions are set according to the manual.

- 3 Press both the **PROCESS** button and the **PROGRAM** button simultaneously.



- During the wash program, all the buttons are locked until washing is completed or until the child-lock function is deactivated manually.
- “**CL**” and the remaining time will be displayed alternately in child-lock mode.

How to Unlock

If you want to unlock during wash, press both the **PROCESS** and the **PROGRAM** button simultaneously again.

Wash Option (option)

One or more wash options can be selected for Fuzzy and Jean washing program. Wash program is changed as follows according to selected wash options.

- **Extra Wash**: Gives additional 3 min wash
- **Extra Rinse** : Gives additional one deep rinse
eg.) If you want extra rinse, **you must add fabric softener manually** when indication beep rings in the final rinse. This maximize the fabric softener function.
- **Gentle Spin** : Gives gentle spin instead of normal spin.

Mute Option

If you want to use the washing machine without alarm signal sounds, press both the **WATER LEVEL** and **PROCESS** buttons simultaneously.

To make buzzer work, press both the **WATER LEVEL** and **PROCESS** buttons simultaneously one more time.

Placing and Leveling

Please ensure that transit restraint has been removed before operating your machine.

1 Place the machine on a flat and firm surface which allows proper clearance.

We suggest a minimum clearance of 2 cm to the right side and left sides of the machine for ease of installation.

At the rear, a minimum clearance of 10 cm is suggested.

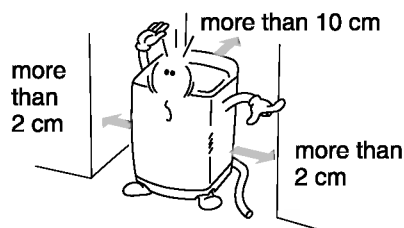

Caution

If the washer is installed on a uneven, weak or tilted floor causing excessive vibration, spin failure or “UE” error can happen to it. It must be placed on a firm and level floor to prevent spin failure.

2 Check that the machine is level

Open the lid and look from above to see if it is same as shown.

Top view of the machine

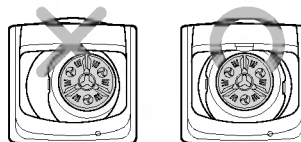

3 Leveling the machine

Lift the front of the washing machine and twist the Adjustable Leg until the washing machine is placed evenly.

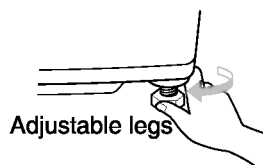

※ Installing the Anti-Rat Cover (option) Insert the anti-rat cover to be firmly fixed from the back or front of washing machine and screw it (1pcs)

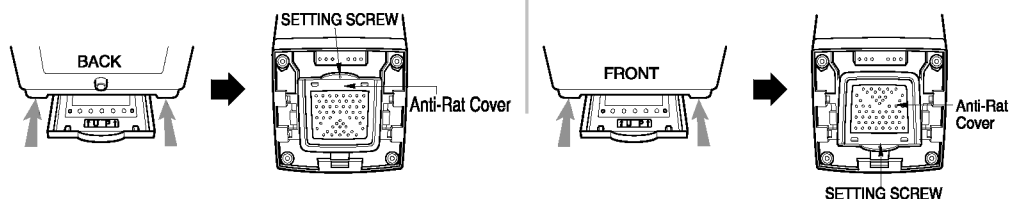

Caution

If the power is supplied from a cord extension set or generator, the cord extension set or electrical portable outlet device should be positioned so that it is not exposed to splashing or ingress of moisture.

Connecting Water Supply Hose

Before connecting the Water Supply Hose to the water tap, check the hose type and then choose the correct instruction here under.

Note that the Water Supply Hose supplied may vary from country to country, Make sure to connect the blue inlet hose to the cold water tap, and the orange inlet hose to the hot water tap.

Connecting Water Supply Hose to water tap

Normal Type

(Normal tap without thread & screw type inlet hose.)

1 Untighten the screw

Untighten the screw of the connector so that the tap can be placed in the middle.

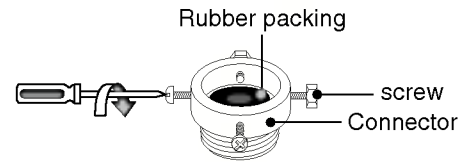

2 Fixing the connector to the tap

Push the upper connector up till the rubber packing is in tight contact with the tap. Then tighten the 4 screws.

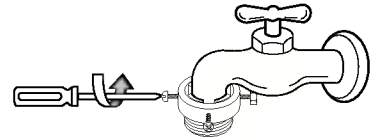

3 Attach the water supply hose securely to the connector

Push the water supply hose vertically upwards so that the rubber seal within the hose can adhere completely to the tap.

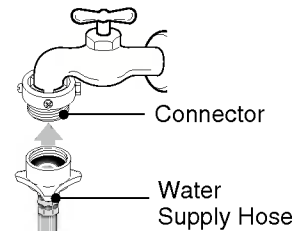

4 Fixing the connector to the water supply hose

Attach the water supply hose to the connector and then tighten it by screwing it to the right.

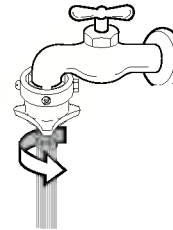

5 Check the connection of water supply hose and the connector

After connecting the hose, open the tap to check for any water leakage.

If the water leaks, close the tap and start again from step 1

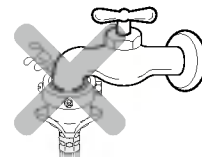

Attention

The washing machine is to be connected to the water mains using new hose-sets and old hose-sets should not be reused.

Normal Type

(Normal tap without thread & one touch type inlet hose.)

1 Separate Middle connector from Water Supply Hose

Separate Middle connector from the Water Supply Hose by pulling the Pressing Rod and the Pressing Handle that is attached to the Water Supply Hose.

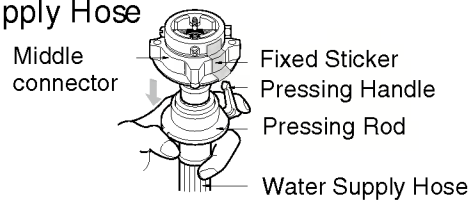
**2** Loosen the fixed nuts to connect the connector to the tap

Untighten the screw of the connector so that the tap can be placed in the middle.

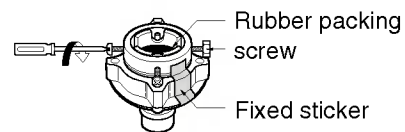
**Note**

In case tap is too large.

If the tap diameter is too large or is square, untighten the 4 screws and remove the guide plate. Then follow step 1.

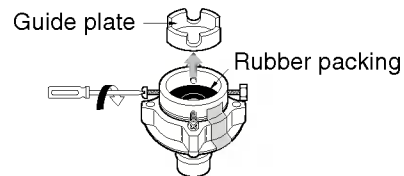
**3** Fixing Connectors to the Tap

Push the upper connector up till the rubber packing is in tight contact with the tap. Then tighten the 4 screws.

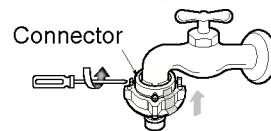
**4** Fixing Upper Connector and Middle Connector

Remove the fixed sticker in between the Upper and Middle Connectors. Tighten the connectors by holding one connector and twist middle connector to the right.

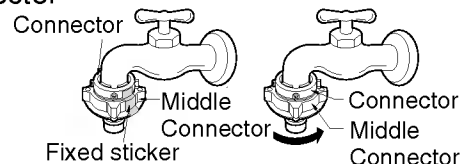
**5** Connecting Middle Connector and Water Supply Hose

Press down the pressing rod of the Water Supply Hose which was separated from middle connector (refer to Step 1) and then join it to the middle connector.

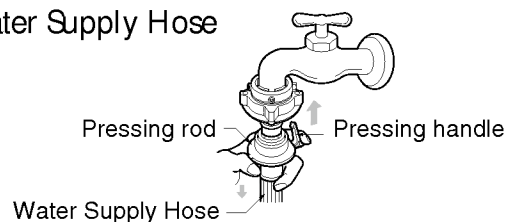
**6** Check for water leakage

After connecting the hose, open the tap to check for any water leakage.

If the connection leaks, close the tap and start again from step 1.

If you skip step 1, water leakage may occur.

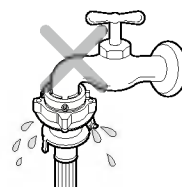

Connecting Water Supply Hose

Screw Type

1 Attach the water supply hose to the tap.

Push the water supply hose up so that the rubber packing within the hose can adhere completely to the tap.

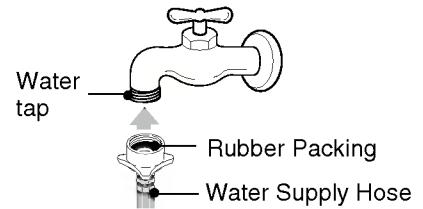

2 Connect the water supply hose to the tap.

Connect the water supply hose to the tap and then tighten it by screwing it to the right.

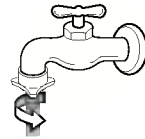

3 Check water leakage.

After connecting the hose, open the tap to check for any water leakage.

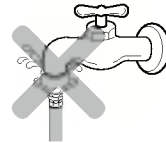

Connecting Water Supply Hose to the machine

- Connect the water supply hose to inlet valve of the washing machine, and then lock it by turning the hose connecting part.

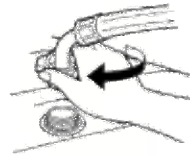

- Check to see if there is a rubber seal inside the connector.

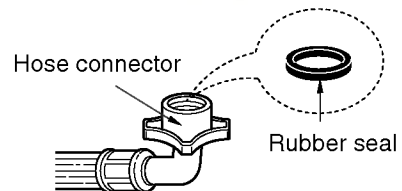

Connecting Drain Hose

Before connecting Drain Hose, check your Drain Hose model and choose the correct instructions.

Pump Model

- 1 Fit the end of the drain hose to the outlet of the drain pump and tighten the clamp.

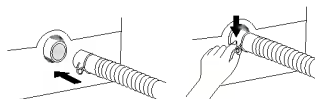

- 2 Put the other end of the drain hose over the standpipe or wash tub.

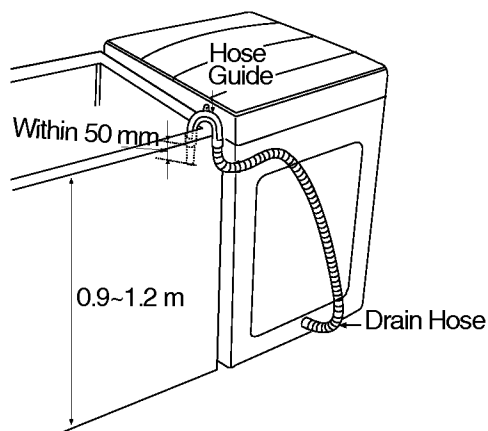

Note

- To prevent siphoning, the drain hose should not extend more than 50 mm from the end of the hose guide.
- The discharge height should be approximately 0.9 ~ 1.2 m from the floor.

Non-Pump Model

- 1 Before connecting
Ensure that the hose clip is set as indicated here.

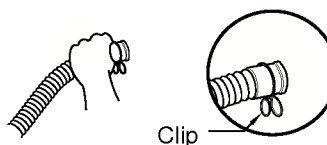

- 2 Connect the Elbow Hose
Push the elbow hose toward the body of the washing machine.



- 3 Place the Drain Hose
To change the direction of the hose, pull out the elbow hose and change the direction.
Repeat Step 2.

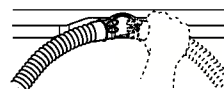

Grounding Method

Earth wire should be connected.

If the earth wire is not connected, there is possible a danger of electric shock caused by the current leakage .

Grounding Method with Ground insert space Terminal

If the AC current outlet has a ground terminal, then separate grounding is not required. Note that AC power outlet configurations may differ from country to country

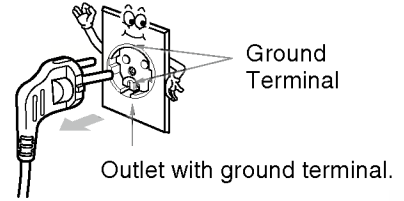

Caution

CAUTION concerning the Power Cord

Most appliances recommend they be placed upon a dedicated circuit; that is, a single outlet circuit which powers only that appliance and has no additional outlets or branch circuits. Check the specification page of this owner's manual to be certain. Do not overload wall outlets. Overloaded wall outlets, loose or damaged wall outlets, extension cords, frayed power cords, or damaged or cracked wire insulation are dangerous. Any of these conditions could result in electric shock or fire. Periodically examine the cord of your appliance, and if its appearance indicates damage or deterioration, unplug it, discontinue use of the appliance, and have the cord replaced with an exact replacement part by an authorized servicer. Protect the power cord from physical or mechanical abuse, such as being twisted, kinked, pinched, closed in a door, or walked upon. Pay particular attention to plugs, wall outlets, and the point where the cord exits the appliance.

Other Grounding Method

Burying Copper Plate

Connect the Ground Wire to a Ground Copper Plate and bury it more than 75cm in the ground.

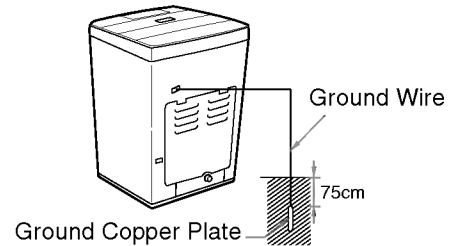

Using Ground Wire

Connect the ground Wire to the socket provided exclusively for Grounding.

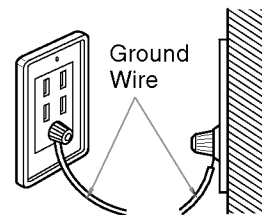

Using a Short Circuit Breaker

If grounding methods described above are not possible, a separate circuit breaker should be employed and installed by a qualified electrician

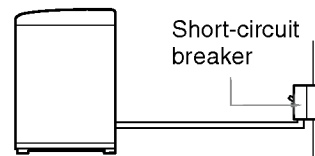

Caution

- To prevent a possible explosion, do not connect ground to a gas pipe
- Do not connect ground to telephone wires or lightning rods. This may be dangerous during electrical storms
- Connecting ground to plastic has no effect
- Ground wires should be connected when an extension cord is used.

Cleaning and Maintenance

Cold water washing

- If you always use cold water, we recommend that a warm or hot wash be used at a regular intervals e.g. every 5th wash should be at least a warm one

When you have finished

- Turn off taps to prevent the chance of flooding should a hose burst.
- Always unplug the power cord after use.

When water supply into the tub is not clean or the filter is clogged with particles (such as sand), clean the filter in the inlet valve occasionally.

(The figure of power cord and water tap may vary according to the country)

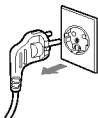
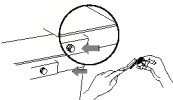

To Clean the Filter in the Inlet Valve

- 1 Close the tap before turning off the power. Select both hot/cold and then press the [START/PAUSE] button to remove water from the machine completely. 
- 2 Turn off the power before pulling out the cord. 
- 3 After removing the water supply hose pull out the filter. Then use a brush to clean the filter. 
- 4 Replace the filter after cleaning it.

Caution

- Before cleaning the filter, the impurities in the water supply hose should be removed.

To Clean the Lint Filter

- 1 Pull out the lint filter from the tub in the direction shown below. 
- 2 Turn the net inside out to clean the filter and rinse it with water. 
- 3 Replace- the filter to the original location. Push the lip of the filter until a pop sound is heard. 

Note

- If the lint filter is torn or damaged, purchase a new one from LG service center.

To Clean the Pump casing (for pump model)

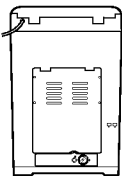
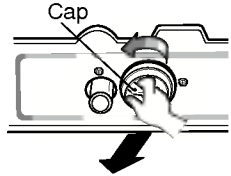
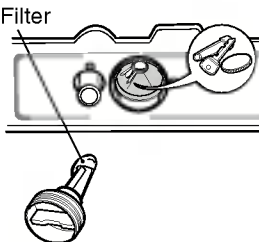
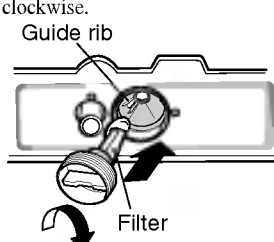
- 1 Place a towel on the floor under the drain pump cap. Excess water may flow out. 
- 2 Turn the cap counter-clockwise and pull it out. 
- 3 Remove any foreign objects and fluff inside pump casing and from the filter. 
- 4 Replace the cap. Insert the filter along the guide ribs inside the pump casing. Filter must face the guide ribs inside pump casing and securely turn the cap clockwise. 

Caution

- Check if water leaks after reassembling. (The Rubber ring is in the cap)

Cleaning and Maintenance

When there is a fear of freezing

- Close the water taps and remove the Water Supply Hose.
- Remove the water which remains in the water supply.
- Lower the drain hose and drain the water in the bowl and the drain hose by spinning.

If frozen

- Remove the water supply hose, and immerse it in hot water at approx.. 40°C.
- Pour approx.. 2 liters of hot water at approx.. 40°C, into the bowl and let it stand for 10 minutes.
- Connect the water supply hose to the water tap and confirm that the washing machine performs the supply and drainage of water.

Wash Inner-tub Leave the lid open after washing to allow moisture to evaporate. If you want to clean the inner-tub use a clean soft cloth dampened with liquid detergent, then rinse. (Do not use harsh or gritty cleaners.)

Inlet Hoses Hoses connecting washer to faucet should be replaced every 5 years.
Exterior Immediately wipe off any spills. Wipe with damp cloth. Try not to hit surface with sharp objects.

Long Vacations Be sure water supply is shut off at faucets. Drain all water from hoses if weather will be below freezing.

Cleaning the Inside of your Washer

If you use fabric softener or do regular cold water washing, it is very important that you occasionally clean the inside of your washer.

- Fill your washer with hot water.
- Add about two cups of a powdered detergent that contains phosphate.
- Let it operate for several minutes.
- Stop the washer, open the lid and leave it to soak overnight.
- After soaking, drain the washer and run it through a normal cycle.

We do not recommend that you wash clothes during this procedure.

Products that might damage your washing machine

- Concentrated bleaches and diaper sanitizer will cause damage to the paintwork and components of your washer.
- Hydrocarbon solvents i.e. petrol, paint thinners and lacquer thinners, etc. can dissolve plastic and blister paint (Be careful when washing garments stained with these solvents as they are flammable DO NOT put them in washer or dryer.)
- Some pretreatment sprays or liquids can damage your washer's control panel.
- Use of dyes in your washer may cause staining of the plastic components. The dye will not damage the machine but we suggest you thoroughly clean your washer afterwards. We do not recommend the use of dye strippers in your washer.
- Do not use your washer lid as a work surface.

Common washing problems







Many washing problems involve poor soil & stain removal, residues of lint and scum, and fabric damage. For satisfactory washing results, follow these instructions.

WASH PROBLEM

Problems	Possible Causes	Solutions & Preventive Measures
Poor soil removal	<ul style="list-style-type: none"> • Not enough detergent • Wash water temperature too low. • Overloading the washer • Incorrect wash cycle • Incorrect sorting • Do not pretreat stain 	<ul style="list-style-type: none"> • Use correct amount of detergent for load size, amount of soil and water hardness. • Use warm or hot water for normal soil. Different water temperature may be required according to soil type. (<i>refer to page 8</i>) • Reduce load size. • Wash with Jean or Speedy Soak & Jean wash cycle for heavy soiled laundry. • Separate heavily soiled items from lightly soiled ones. • Pretreat stain and heavy soil according to directions shown on page 7.
Blue Stains	<ul style="list-style-type: none"> • Undiluted fabric softener dispensed directly onto fabric 	<ul style="list-style-type: none"> • Rub the stain with bar soap. Wash. • Do not overfill fabric softener dispenser and do not pour liquid fabric softener directly onto fabric. See page 10 for more instructions.
Black or gray marks on clothes	<ul style="list-style-type: none"> • A buildup caused by the interaction of fabric softener and detergent can flake off and mark clothes • Not enough detergent 	<ul style="list-style-type: none"> • Keep the recommendations against Scrud(waxy buildup). (<i>refer to scrud page 10.</i>) • Use correct amount of detergent for load size, amount of soil and water hardness.
Yellow or brown rust stains	<ul style="list-style-type: none"> • Iron or manganese in water supply, water pipes, or water heater 	<ul style="list-style-type: none"> • To restore discolored load of whites, use rust remover safe for fabric. • Install nonprecipitating water softener or an iron filter in your water supply system for an ongoing problem. • Before washing, run water for a few minutes to clear lines.
Lint	<ul style="list-style-type: none"> • Incorrect sorting • Tissues left in pocket • Overloading the washer 	<ul style="list-style-type: none"> • Wash lint givers eg towels, flannelette sheets, separately from lint collectors eg synthetic fabrics and remove tissues in pockets before wash. See page 7 for sorting and caring before loading. • Do not overload the washer
Residue or detergent	<ul style="list-style-type: none"> • Overloading the washer • Undissolved detergent • Use too much detergent 	<ul style="list-style-type: none"> • Do not overload the washer. • Some detergents need to be pre-dissolved, check the detergent instructions. Try pre-dissolving the detergent. • Increase water temperature using hot water safe for fabric. • Use proper amount of detergent.
Holes, tears, or snags	<ul style="list-style-type: none"> • Incorrect use of chlorine bleach. • Unfastened zippers, hooks, buckles • Ribs, tears and broken threads • Overloading the washer • Degradation of fabric 	<ul style="list-style-type: none"> • Never pour chlorine bleach directly on fabric. See page 9 for adding liquid bleach. • Fasten zippers, hooks, and buckles. • Remove objects in pockets. See page 7 for caring before loading. • Do not overload the washer.

Troubleshooting

Before calling for service, check the problem against the list bellows.

Symptom	Error Message	Check up
Water Supply Failure		<ul style="list-style-type: none"> • Is the water tap shut off? • Is the water supply cut off ? • Is the tap or water supply hose frozen ? • Is the water pressure low or is the filter of the inlet valve clogged with impurities? • Is the Hot hose connected to cold? • Is the Cold hose connected to Hot?
Drainage Failure		<ul style="list-style-type: none"> • Is the drain hose positioned correctly? • Is the drain hose bent or placed too high? • Is the internal part of the hose or drain pump (only pump model) clogged with impurities? • Check if electric power has gone off.
Spin Failure		<ul style="list-style-type: none"> • Is the laundry evenly balanced? • Is the washing machine placed on a flat surface?
Door(Lid) Open		<ul style="list-style-type: none"> • Is the lid closed?
Internal sensing failure		<ul style="list-style-type: none"> • Please call your nearest LG Electronics service center for help.
Power failure		
Overflow failure		

Terms of Warranty

What Is Not Covered:

- Service trips to your home to teach you how to use the product.
- If the product is connected to any voltage other than that shown on the rating plate.
- If the fault is caused by accident, neglect, misuse or Act of God.
- If the fault is caused by factors other than normal domestic use or use in accordance with the owner's manual.
- Provide instruction on use of product or change the set-up of the product.
- If the fault is caused by pests for example, rats or cockroaches etc..
- Noise or vibration that is considered normal for example water drain sound, spin sound, or warming beeps.
- Correcting the installation for example, levelling the product, adjustment of drain.
- Normal maintenance which recommended by the owner's manual.
- Removal of foreign objects / substances from the machine, including the pump and inlet hose filter for example, grit, nails, bra wires, buttons etc.
- Replace fuses in or correct house wiring or correct house plumbing.
- Correction of unauthorized repairs.
- Incidental or consequential damage to personal property caused by possible defects with this appliance.
- If this product is used for commercial purpose, it is not warranted.
(Example : Public places such as public bathroom, lodging house, training center, dormitory)

If the product is installed outside the normal service area, any cost of transportation involved in the repair of the product, or the replacement of a defective part, shall be borne by the owner.

S

pecification

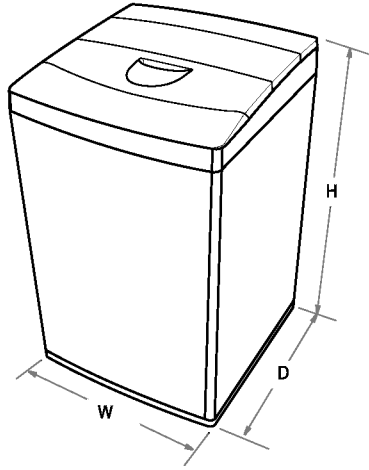

Model	WF-S7608PH / WF-T8519TH
Size	540(W) x 540(D) x 850(H)
	540(W) x 540(D) x 910(H)
	590(W) x 606(D) x 928(H) WF-S7608PH
	590(W) x 606(D) x 958(H) WF-T8519TH
Water tap pressure	30 - 800 kPa (0.3 - 8.0 kgf/cm ²)

※ In our continuing effort to improve the quality of our appliances, it may be necessary to make changes to the appliance without revising this manual.



جهاز الغسالة

دليل المالك

الموديلات : WF-S7608PH / WF-T8519TH

الرجاء قراءة هذا الدليل بعناية قبل تشغيل الغسالة.
واحتفظ به كمرجع في المستقبل.
سجّل اسم الموديل ورقمه لجهاز الغسالة.
راجع الرقعة اللاصقة على اللوحة الخلفية
وابلغ هذه المعلومات لموزعك عند طلب الخدمات.

مزايا جهاز الغسالة

التحكم العقلي

- المشعرا الداخلي بحمل الملابس يعرف حمل الملابس ومقداره اوتوماتيكيا ويضبط الكمبيوتر الصغير أفضل وضعية للغسيل مثل مستوى الماء الأفضل ووقت الغسيل الأفضل.
- تم اتخاذ تكنولوجيا متطورة في نظام التحكم الكهربائي هذا يضمن أفضل نتيجة للغسيل.

تشغيل أفضل حالة للغسيل
ضبط أفضل حالة للغسيل
إشعار مشعر بحمل الملابس مشعر بمستوى الماء
غسيل
توقف أوتوماتيكي



غسيل بالحلة القوية (اختياري)

- عندما تدور أجنحة غسيل « بانج + 3 » ، يدور حوض الغسيل باتجاه عكسي. هذا يجعل تيار الماء بكلي اتجاهين لكي تتحسن كفاءة الغسيل من خلال مسح الملابس قويا.
- الموديلات المطبقة : ديليو اف-تي

الغسيل بـ 3 خطوات

- الغسيل بـ 3 خطوات يؤدي الى أفضل تأثيرات للغسيل مع تشابك الملابس القليل.



تأكد من إخراج الجهاز من الصندوق، وإلا لا يعمل الجهاز كما ينبغي.

تنبيه

المحتويات

يرجى قراءة هذه التعليمات داخل هذه التعليمات، تجد عددا كبيرا من اللمحات المفيدة حول كيفية تشغيل جهاز الغسالة والصيانة بشكل مناسب. العناية القليلة فقط بالجهاز تمكنك من توفير الكثير وقتا ومالا طوال عمر جهاز الغسالة. وتجد الحلول الكثيرة حول المشاكل العادية البسيطة في جزء تحرى الخلل وإصلاحه. اذا راجعت اللمحات الموجودة في جدول تحرى الخلل وإصلاحه أولا، قد لا تحتاج الى الاتصال الهاتفي لطلب الخدمات مطلقا.

٤	تعليمات من أجل السلامة	المقدمة
٥	تعريف الأجزاء	
٦	معلومات عن الوظائف	
٧	الإجراءات الاستعدادية قبل الغسيل	قبل البدء بالغسيل
	استخدام الماء ومسحوق الغسيل ومادة التبييض	
٨	وملين القماش	
١١	الدليل الخاص لإزالة الوسخ	
١٢	غسيل الجين	
١٤	غسيل عقلي (غسيل عادي)	برامج الغسيل
١٤	غسيل جينز	
١٤	غسيل صوف	
١٤	غسيل نقع سريع	
١٤	غسيل اقتصادي	
١٦	تأجيل تشغيل الغسيل (الحجز)	الوظائف الاختيارية الإضافية
١٧	الغسيل الاختياري	
١٨	الوظائف المفيدة الأخرى	
١٩	التركيب والاستواء	التركيب
٢٠	توصيل خرطوم تزويد الماء	
٢٣	توصيل خرطوم التصريف	
٢٤	كيفية توصيل السلك الأرضي	العناية والصيانة
٢٥	التنظيف	
٢٦	التنظيف والصيانة	
٢٧	مشاكل الغسيل العادية	تحرى الخلل وإصلاحه
٢٨	تحرى الخلل وإصلاحه	
٢٩	شروط الضمانة	شروط الضمانة
٣٠	المواصفات	المواصفات

تعليمات من أجل السلامة

⚠ تنبيه!

من أجل سلامتك، تعليمات هذا الدليل لا بد من تتبعها لتخفيف خطر الاحتراق أو الانفجار، أو الصدمات الكهربائية، أو لمنع حدوث ضرر وجرح شخصي أو خسارة في الحياة.

من أجل أفضل فهم، هذه التحذيرات منقسمة بين الصنفين.

ندعوك تأخذ عناية خاصة بها من أجل سلامتك، وحماية جهاز الغسالة من الضرر:

مخالفة هذه التعليمات قد تؤدي إلى إصابة خطيرة وجرح خطير.

إتباع هذه التعليمات يحمي جهاز الغسالة من الضرر.

تحذير

تنبيه

تحذير

التركيب	التحذير
<ul style="list-style-type: none"> • لا تضع يدك أو قدمك تحت هذا الجهاز. • لا تضع أي سجادة أو مادة ثقيلة فوق سلك التيار. • نظرا لثقل هذا الجهاز، لا بد من نقل هذا الجهاز من قبل شخصين على الأقل. • لا تركيب جهاز الغسالة في مكان معرض لأشعة الشمس المباشرة، الريح والمطر ... الخ. • لا بد من وضع هذا الجهاز بحيث قابس التيار موصول إلى مخرج التيار. 	<ul style="list-style-type: none"> • هذا الجهاز غير مصمم للاستخدام من قبل الأطفال الصغار أو المعوقين بدون إشراف. • لا تركيب جهاز الغسالة في مكان رطب. • ركب جهاز الغسالة بعيداً عن الاحتراق أو مصدر الحرارة. • لا بد من الاشراف على الأطفال الصغار لضمان أنهم لا يعيدوا بجهاز الغسالة. • الفتحات تحت الغسالة لا بد من عدم سدها بالسجادة في حالة تركيب جهاز الغسالة على أرض مغطاة بالسجادة.
<ul style="list-style-type: none"> • تأكد من أن سلك التيار خالي من الغبار وصله كما ينبغي بحيث لا يتحرك سلك التيار. • لا تلامس سلك التيار بيد مبللة. 	<ul style="list-style-type: none"> • تأكد من التوصيل الأرضي أو توصيله إلى كاشف أرضي بعد توصيل قابس الجهاز إلى مخرج التيار. • عند رخو سلك التيار، لا تستخدمه. • لا تصب قابس التيار بالضرر. • لا توصل أكثر من قابس إلى مخرج تيار واحد في نفس الوقت. • إذا حدث ضرر في سلك التيار أو صهيرة، لا بد من تبديله من قبل الصانع أو وكيل الخدمات له أو شخص مؤهل شبيه من أجل تجنب خطر. • إذا كان جهاز الغسالة موصول إلى مخرج التيار بواسطة سلك إضافي أو أداة مخرج كهربائي قابل للنقل، لا بد من وضع السلك الإضافي أو أداة مخرج كهربائي قابل للنقل لكي لا تتعرض للرش أو الرطوبة. • لا تضع أي جهاز إلكتروني مع البطارية المشحونة، ولا تضع أي جهاز مغناطيسي وجسم مغناطيسي على جهاز الغسالة.
<ul style="list-style-type: none"> • لا تضغط على الأزرار بالأشياء الحادة. • تأكد من توصيل الخرطوم وفتح الحنفية قبل تشغيل الجهاز. • لا تصب الماء الساخن أكثر من ٥٠° م (١٢٢° ف) في الحوض. • لا تغسل أي مادة مضادة للماء. 	<ul style="list-style-type: none"> • عند إخراج الملابس، غذ عناية لعدم السقوط داخل الجهاز. • لا تضع اليد في حوض الغسيل الدوار. • لا ترش الماء فوق الأزرار. • تأكد من إغلاق الغطاء أثناء تشغيل دوران التجفيف.
<ul style="list-style-type: none"> • لا تصب مواد متآكلة أو مادة التبييض فوق جهاز الغسالة. هذا قد يؤدي إلى ضرر في سلك التيار أو جهاز الغسالة. • لا تفك أو تصلح جهاز الغسالة وقابس التيار بنفسك. الفني المؤهل لا بد من إصلاح الجهاز من قبله فقط. 	<ul style="list-style-type: none"> • لا تضع الأشياء الثقيلة على الجهاز. • افصل قابس التيار عن مخرج التيار عند عدم تشغيل الجهاز.

تعريف الأجزاء

الجسم

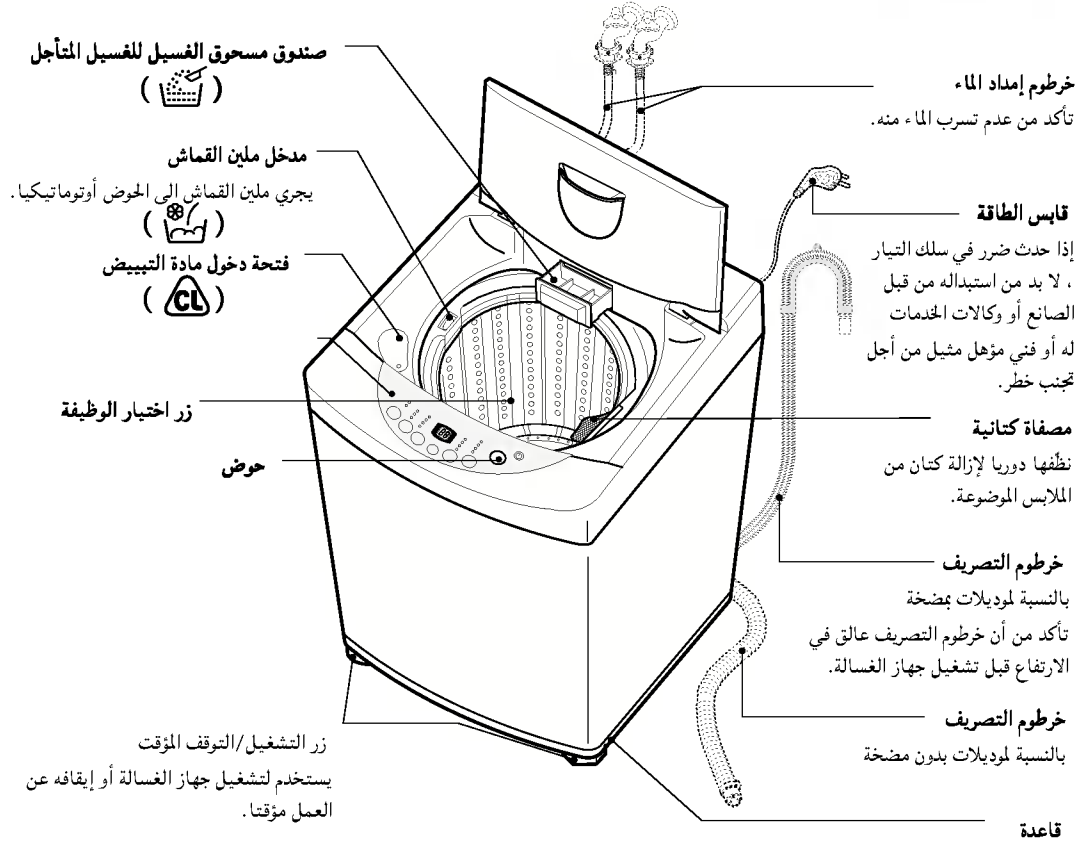

التوابع

غطاء منع الجرذ (اختياري)



أو

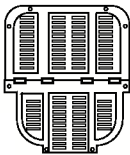

خرطوم تصريف الماء

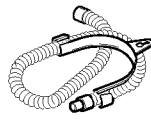

أو

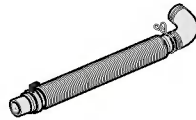

خرطوم توريد الماء

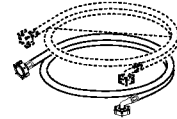

أو

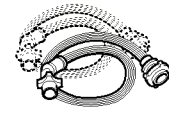

قطعة للماء البارد
قطعة للماء الحار

ملاحظة

الأجزاء في الشكل مع علامة "*" قد تختلف حسب الموديل.

معلومات عن الوظائف

جهاز الغسالة يقدم طرق الغسيل المختلفة التي تناسب الأحوال والأنواع المختلفة من الملابس.

الأنواع المختلفة من الملابس

الغسيل الذكي (العادي)

استخدم هذا البرنامج لغسيل الملابس اليومي مثل الحرام، والمناشف، والقمصان. (راجع صفحة ١٤)

غسيل جينز

استخدم هذا البرنامج لغسيل الملابس الثقيلة الوسخ والمتينة مثل بنطلون الفضفاض والجين. يمكنك استخدام هذا البرنامج لغسيل الملابس السميكة أو الثقيلة أو الملابس العالية الوسخ مثل الجين أو الملابس العملية. (راجع صفحة ١٤)

غسيل الملابس الصوفية

يمكنك استخدام هذا البرنامج لغسيل الملابس الرقيقة (الملابس النسائية التحتية، الصوفية ... الخ) التي قد تتضرر بسهولة (راجع صفحة ١٤)

الأقمشة الصوفية القابلة للغسيل بجهاز الغسالة مصممة خاصة لمنع اللبد أثناء غسيلها في جهاز الغسالة. معظم الملابس المصنوعة يدويا ليست مصنوعة من الصوف القابل للغسيل في جهاز الغسالة ونوصيك بغسيلها اليدوي.

- قبل غسيل الملابس الصوفية، تأكد من رقعة العناية لمعرفة تعليمات الغسيل.
- عند غسيل الملابس الصوفية، استخدم مسحوق غسيل ناعم موصى به لغسيل الملابس الصوفية.
- الملابس الصوفية بعد غسيلها اليدوي يمكنك تجفيفها بجهاز الغسالة لخفض الوقت لتجفيفها.
- لتجفيف الملابس الصوفية، ضعها مسطحة على منشفة واضربها ضربة خفيفة في شكلها. وجففها في الظل. (الحرارة والاهتزاز للتجفيف قد يؤدي الى التقصير أو لبد الملابس الصوفية).

يمكنك غسيل بعض المنتجات ذات طبقة تحتية صوفية وجلد الغنم في جهاز الغسالة ولكن الأمر قد يؤدي الى سد المضخة. (تأكد من أن جميع الأشياء للملابس مناسبة للغسيل في جهاز الغسالة ولا المادة الأساسية فقط.) قد تريد غسيل هذه الأشياء غسيلا يدويا وضعها في جهاز الغسالة لتجفيفها فقط.

الغسيل حسب حالة للملابس

الغسيل الاقتصادي

يمكنك اختيار الغسيل الاقتصادي لغسيل أقل من ٢,٠ كلج من الملابس الخفيفة الوسخ لمدة قصيرة. (راجع صفحة ١٤)

غسيل نقع سريع

الغسيل القوي مصمم لتتحفف كفاءة غسيل على الأقصى ويمكنك اختياره لغسيل الملابس الثقيلة الوسخ.

طرق الغسيل الأخرى

تأجيل تشغيل الغسيل

تستخدم وظيفة تأجيل تشغيل الغسيل لتأجيل وقت الانتهاء من عملية الغسيل. يمكنك ضبط ساعات لتأجيل التشغيل كما يريده المستخدم. (راجع صفحة ١٦)

غسيل اختياري

يمكنك الغسيل الاختياري واحدا أو أكثر لبرنامج الغسيل العقلي وغسيل جين. (راجع صفحة ١٨)

الغسيل الاختياري

يمكنك اختيار التجفيف، والشطف/التجفيف، والشطف، والغسيل/الشطف، والغسيل فقط كخيار. (راجع صفحة ١٧)

الإجراءات الاستعدادية قبل الغسيل

عناية الرقعات



* انظر في الرقعة الموجودة في الملابس. هذه تعلمك حول مكونات القماش للملابس وكيفية غسلها.

افرز الملابس الى الملابس التي يمكنك غسلها بنفس دوران الغسيل ودرجة حرارة الماء وسرعة التجفيف.

الفرز



للحصول على أفضل نتيجة ، لا بد من غسل الملابس المختلفة بالطرق المختلفة.

- الوسخ (ثقيل، عادي ، خفيف)
- اللون (الأبيض ، اللون الفاتح، اللون الغامق)
- الفرز الملابس حسب مستوى الوسخ.
- الفرز الملابس البيضاء عن الملابس الملونة .
- النسيل (الملابس التي تنتج النسيل وتجمعه)
- الفرز الملابس التي تنتج النسيل.
- الملابس ذات زئير النسيج ، شنيل، منشفة ، زئير ، دياير
- اصطناعي ، قماش مخملي الزغب، طيات دائمة ، جوارب قصيرة
- الملابس التي تجمع النسيل

الفحص قبل وضع الملابس في الحوض

• افحص جميع الجيوب للتأكد من تفرغها. الأشياء مثل المسامير مشبك الشعر ، عود الثقاب ، الأقلام، القطع المعدنية والمفاتيح قد تؤدي الى إحداث ضرر في كل من جهاز الغسالة والملابس.



- إصلاح أي ملابس متمزقة أو رخوة الأزرار. المزق أو الفتحات قد تصبح كبيرة أثناء عملية الغسيل.
- ازل أي أسلاك متدلة من صديريّة الثديين لأنها قد تؤدي الى إحداث ضرر في جهاز الغسالة والملابس.
- ازل الغبار والوسخ أولاً.
- تأكد مما اذا كانت الملابس قابلة للغسيل بالماء أم لا.
- تأكد من تعليمات الغسيل.
- ازل الفوطة الورقية من الجيوب.

المعاملة الأولية للبقعة أو الوسخ الشديد

- اغسل ياقة القميص وكمه بمادة تنظيف الغسيل الأولي أو سائل التنظيف قبل وضع القميص في حوض الغسالة. قبل الغسيل، اغسل البقعة الخاصة بصابون ، وسائل التنظيف ، أو مادة التنظيف المحبب.
- استخدم مادة إزالة البقع والوسخ أو لا. اغسل البقع بسرعة على قدر إمكان. أطول بقائهاً أصعب إزالتها. (لمزيد من التفاصيل راجع صفحة ١١)

الحمل

لا تغسل القماش المحتوية على الأشياء القابلة للاشتعال (الشمع، سائل التنظيف ... الخ).

كمية حمل الملابس

مستوى الماء يغطى الملابس فقط. اضبط كمية الحمل حسب الملابس. ضع الملابس في الحوض بشكل غير مشدد لا يزيد عن أعلى مستوى من فتحات حوض الغسيل. لإضافة الملابس بعد البدء بالتشغيل، اضغط على زر التشغيل لإيقاف الجهاز عن العمل واطمس الملابس التي تريد إضافتها . اغلغ الغطاء واضغط على زر التشغيل مرة أخرى لإعادة التشغيل.

الملابس الخفيفة وكبيرة الحجم

الملابس مثل الملابس بالزغب والملابس الصوفية هي خفيفة الوزن وكبيرة الحجم وسهلة الطفو. لذلك استخدم شبكة نيلونية لغسيل هذه الملابس بالكمية القليلة من الماء. اذا كانت الملابس طافية أثناء دوران الغسيل، قد تتضرر . استخدم مسحوق الغسيل المذاب لمنع تجليط مسحوق الغسيل.

الملابس الطويلة

استخدم شبكة نيلونية للملابس الطويلة والرقيقة.

بالنسبة للملابس ذات الحبل الطويل أو الملابس الطويلة ، هذه الشبكة تمنع تشابك الملابس أثناء الغسيل. ثبت السحاب أو الأزرار واحبل للتأكد من أن هذه المواد لا تعلق بالملابس الأخرى.

* شبكة نيلونية غير متوفرة مع جهاز الغسالة من إل جي.

تنبيه

خطر الاحتراق

لا تضع في جهاز الغسالة الأشياء مثل الغازولين أو السوائل القابلة للاشتعال. لا غسالة تستطيع إزالة الزيت تماما. لا تجفّف أي شيء يحمل زيتاً من أي نوع بواسطة الغسالة (بما فيها زيت المطبخ). الأمر قد يؤدي الى إحداث الموت، الانفجار ، أو الاحتراق.

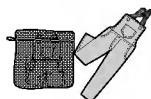

استخدام الماء ومسحوق الغسيل ومادة التبييض وملين القماش

استخدام الماء

مستوى كمية الماء

- جهاز الغسالة يكشف كمية الملابس اوتوماتيكيا، ثم يختار مستوى الماء وكمية مناسبة من مسحوق الغسيل.
- عند اختيار برنامج غسيل، يتبين مستوى الماء وكمية من مسحوق الغسيل (مطلوبة للغسيل) على لوحة التحكم.
- الجدول التالي يبين كمية الماء.
- عند كشف مستوى الماء اوتوماتيكيا، قد يختلف مستوى الماء حسب كمية الملابس انتظر حتى يتبين مستوي الماء على لوحة التحكم.
- كمية كوب في الرسم حوالي ٤٠ جرام من مسحوق الغسيل المكثف.

Water - Detergent
مسحوق الغسيل - الماء



درجة حرارة الماء

- يضبط جهاز الغسالة درجة حرارة الماء المناسبة لبرنامج الغسيل اوتوماتيكيا.
- يمكنك تغيير درجة حرارة الماء بالضغط على زر درجة حرارة الماء. (راجع صفحة ١٢)
- درجة حرارة الماء تؤثر على فاعلية جميع مكونات الملابس فنتائج الغسيل. نوصي بدرجة حرارة الماء :
 - الحار : ٤٩ - ٦٠ م (١٢٠ - ١٤٠ ف) الملابس البيضاء ، الداير ، الملابس التحتية ، الملابس الثقيلة
 - الونس ، الملابس الثابتة اللون
 - الدافئ : ٢٩ - ٤٠ م (٨٥ - ١٠٥ ف) معظم الملابس
 - البارد * ١٨ - ٢٤ م (٦٥ - ٧٥ ف) الملابس الفاتحة اللون جدا بالونس الخفيف
- عند الغسيل بالماء البارد ، الخطوات الإضافية ليست مطلوبة:
 - اضبط كمية مسحوق الغسيل واذب المسحوق بالماء الدافئ أولا.
 - اغسل البقع والأوساخ غسيلا أولا
 - انقع الملابس الثقيلة الونس
 - استخدم مادة التبييض المناسبة
- * درجة الحرارة أقل من ١٨ م (٦٥ ف) لا تؤثر على مكونات الملابس وقد تؤدي الى إحداث النسيل ، الثفل ، الغسيل غير التنظيف ... الخ. بالإضافة إلى ذلك، صانع مسحوق الغسيل ورقعات العناية تحدد درجة حرارة الماء ما بين ٢٦ و ٢٩ م (٨٠ - ٨٥ ف). اذا كانت درجة حرارة الماء في الحوض باردة جدا عند وضع يدك في الماء، لا يعمل مسحوق الغسيل وينظف الملابس بشكل فاعل.

تنبيه

إذا كان الحديد موجودا في الماء، قد تتحول ألوان الملابس الى الأصفر أو أنها قد تتسخ بالبقع الأثار السمرء والبرتقالية. الحديد لا يمكن رؤيتها دائما. تركيب ملين القماش أو مصفاة الحديد قد تكون ضرورية للحالات المختلفة.

استخدام مسحوق الغسيل وملين القماش

مسحوق الغسيل

اتباع التعليمات المبينة في علبة مسحوق الغسيل. استخدام كمية قليلة جدا من المسحوق يؤدي الى مشكلة غسيل عادية. استخدم كمية أكثر من مسحوق الغسيل اذا غسلت بالماء الصلب والملابس الكثيرة، والملابس المتوسطة بالزيت والشحم أو بدرجة حرارة الماء المنخفضة.

اختيار مسحوق الغسيل الصحيح

نوصي بأن استخدام مسحوق الغسيل المحلي ، (مسحوق الغسيل، سائل الغسيل، أو مسحوق الغسيل المكثف). لا بد من عدم استخدام الرقاقة من الصابون أو حبوب الصابون في جهاز الغسالة. في حالة غسيل الملابس الصوفية، لا تنس استخدام مسحوق الغسيل المناسب للملابس الصوفية.

استخدام مسحوق الغسيل

كمية مسحوق الغسيل

عند اختيار برنامج غسيل، يظهر مستوى الماء وكمية مسحوق الغسيل (مطلوبة للغسيل) على لوحة التحكم. وكمية كوب في الرسم حوالي ٤٠ جرام من مسحوق الغسيل المكثف. الكمية المناسبة من مسحوق الغسيل تختلف حسب درجة الوسخ للملابس (الجين والملابس العملية قد تحتاج الى مسحوق الغسيل الأكثر بينما منشفة الاستحمام تحتاج عادة الى مسحوق الغسيل الأقل). بالنسبة لسائل الغسيل أو مسحوق الغسيل المكثف، اتبع التعليمات المبينة في علبة مسحوق الغسيل. ملاحظة: للتأكد من أنك تستخدم الكمية المناسبة من مسحوق الغسيل، ارفع غطاء جهاز الغسالة أثناء عملية الغسيل. وهناك طبقة خفيفة من الرغوة على سطح الماء. ويبدو أن الرغوة الكثيرة جيدة ولكنها لا تساهم في تنظيف الملابس. ولا رغوة تعني أن كمية مسحوق الغسيل غير كافية لغسيل الملابس؛ الوسخ والنسيل قد يبقى في الملابس أو جهاز الغسالة. إذا استخدمت مسحوق الغسيل أكثر من اللازم، لا يجري الشطف شطفا نظيفا وفعالاً. كما أن هذا قد يؤدي الى تلوث البيئة فاستخدمه كما ينبغي.

وضع مسحوق الغسيل

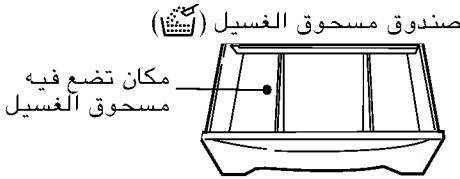

افتح صندوق مسحوق الغسيل وضع كمية مناسبة من مسحوق الغسيل.

مكان تضع فيه مسحوق الغسيل لموزع مسحوق الغسيل. لا بد من إذابة بعض الأنواع من مسحوق الغسيل قبل وضعه في جهاز الغسالة للحصول على أفضل نتائج للغسيل. تأكد من التعليمات المبينة في علبة مسحوق الغسيل.

إذا استخدمت مسحوق الغسيل لا بد من إذابة مسحوق الغسيل بالماء الحار جدا تماما قبل وضع مسحوق الغسيل في الماء الدافئ أو الماء الحار للغسيل الحقيقي. إذابة مسحوق الغسيل بالماء الدافئ أو لا عند الغسيل بالماء البارد تحسن كفاءة الغسيل.

استخدام سائل التبييض



- تأكد من التعليمات الخاصة المبينة في الرقعة وافرز الملابس التي تريد تبييضها.
- لا بد من ترقيق سائل الغسيل الكلوري.
- قس كمية موصى بها من سائل التبييض بعناية تبعا للتعليمات المبينة في الزجاج.
- قبل البدء بتشغيل الغسالة، صب الكمية المحددة من مادة التبييض في موزع مادة التبييض مباشرة. تجنب رش المادة أو وملءه فوق الموزع. إذا فضلت استخدام مسحوق التبييض، اضفه في حوض الغسيل مع الماء قبل الصب.
- في الموزع يتم تخفيف سائل التبييض قبل وصوله الى الملابس في حوض الغسيل.

تنبيه

- لا تصب سائل التبييض غير المخفف على الملابس أو في حوض الغسيل مباشرة. هذا قد يؤدي الى تحويل اللون أو إحداث ضرر في الملابس.
- لا تمزج مادة التبييض الكلورية بماء النشادر أو الحمض مثل الخل و/أو مزيل الصدأ. هذا المزج قد يؤدي الى حدوث الغاز المسمم الذي قد يؤدي الى الوفاة.
- لا تصب سائل التبييض في موزع مادة التبييض.

استخدام الماء ومسحوق الغسيل ومادة التبييض وملين القماش

استخدام ملين القماش

- رقق ملين القماش بالماء.
- ملين القماش غير المرقق قد يؤدي الى ترك البقع التي تبدو كالأوساخ الزيتية.
- قس واطف الكمية الموصى بها من ملين القماش في الحجيرة
- بعلامة هذه العلامة (١٠٠). اتبع تعليمات الصانع لملين القماش.
- يتم توزيع ملين القماش أوتوماتيكيا في آخر دورة من الشطف.

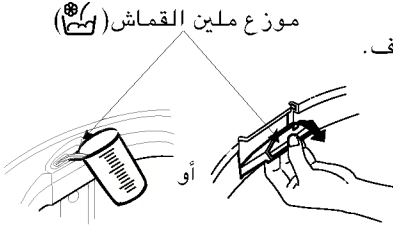

لا تضع ملين القماش فائضا. وأقصى كمية للموزع يصل الى ٣٥ مليلتر. لا تضع ملين القماش أكثر من ٣٥ مليلتر. الفيضان قد يؤدي الى دخول ملين القماش الى الحوض مبكرا والذي يؤدي الى إحداث البقع في الملابس. كوب بصنوبر الصب يساعد لتجنب التدفق.

- تأثير ملين القماش قد يختلف وفقا للزوجته. ملين القماش الأكثر لزوجة يجعل تأثيراته أقل . بالنسبة لملين القماش اللزج من الموصى به ترقيقه بالماء ثم ضعه يدويا عند انطلاق صفارة من جهاز الغسالة قبل آخر دورة من الشطف. هذه الوظيفة لإنذار الوقت المناسب لوضع ملين القماش يدويا اختيارية لبعض الموديلات. يرجى احفظ في الذاكرة أنه لا بد من ترقيق ملين القماش بالماء قبل توزيعه ولا تصبه على الملابس مباشرة.

تنبيه

- لا تمزج ملين القماش بمادة التنظيف أو مادة التبييض.
- لا تصب ملين القماش على الملابس مباشرة. هذا قد يؤدي الى بقع عليها.
- لا توقف جهاز الغسالة عن العمل أثناء أول تدوير عند دورة شطف لتوزيع ملين القماش.
- الغسيل الاختياري غير مصمم للاستخدام بموزع ملين القماش.

Scrud (تكوين شمعاني)

Scrud هو الأسم المسمى بالتكوين الشمعي الذي قد يحدث داخل جهاز الغسالة في حالة ملامسة ملين القماش بمادة التنظيف. هذا التكوين الشمعي لا يحدث بسبب خلل في جهاز الغسالة. إذا تركت Scrud في جهاز الغسالة ، هذا يؤدي الى إحداث الوسخ أو البقع في ملابسك أو الرائحة الكريهة في جهاز الغسالة.

إذا أردت استخدام ملين القماش ، نوصيك

- باستخدام ملين القماش مقتصدا.
- عند وضع ملين القماش في الموزع، لا ترش أو تفض الموزع.
- نظف الموزع فورا بعد انتهاء دورة الغسيل.
- نظف جهاز الغسالة بانتظام . (راجع صفحة ٢٦)
- الغسيل بالماء البارد يزيد فرصة لحدوث التكوين الشمعي. نوصيك الغسيل بالماء الدافئ أو الماء الساخن دوريا ، على سبيل المثال الغسيل بالماء الدافئ كل ٥ مرات من الغسيل على الأقل.
- ملين القماش من مرقق القوام يقلل الثفل والبقايا في الموزع ويعمل التكوين الشمعي.

الدليل الخاص لإزالة الوسخ

⚠ تنبيهات

- لا تستخدم سائل التبييض الكلوري ومزجه بالمواد الكيميائية الأخرى مثل مادة تنظيف الحمام ، ومادة إزالة الصدأ ، والحامض والمنتجات المحتوية على محلول النشادر . مزج هذه المواد قد يؤدي الى الدخان الخطير الذي قد يؤدي الى إحداث جرح أو موت.
- خفض خطر الاحتراق أو الجرح الخطير للشخص أو الخسارة المادية، اتبع التنبيهات الأساسية المبينة أدناه :
 - اقرأ واتبع جميع التعليمات المبينة في منتجات إزالة الوسخ.
 - احفظ منتجات إزالة الوسخ في وعائها الأصلي وليس في يد متناول الأطفال.
 - اغسل أي إناء مستعمل تماما.
 - لا تمزج منتجات إزالة الوسخ ، خاصة مع محلول النشادر وسائل التبييض الكلوري . وعندها قد تحدث الدخان الخطير.
 - لا تغسل الملابس التي تم غسلها مسبقا ، تم غسلها وتم نقعها أو تم سخنها بالغازولين ، ومحلول التنظيف الجاف أو الأشياء الأخرى القابلة للاشتعال أو الانفجار لأنها قد تبعث البخار وتحدث الاشتعال أو الانفجار .
 - لا تستخدم المحلول القابل للاشتعال ، مثل الغازولين ، داخل المنزل . البخار قد يتعرض للاتصال بالنار أو الشرارة.

من أجل النجاح في إزالة الوسخ :

- ازل الأوساخ فورا .
 - قرر نوعا من الوسخ ، ثم اتبع التعليمات المبينة في جدول إزالة الوسخ المذكور أدناه .
 - لمعاملة الأوساخ الأولية، استخدم منتجات الغسيل الأولي ، سائل الغسيل ، أو عجين مصنوع من حبيبات الغسيل والماء .
 - استخدم الماء البارد للوسخ غير المعروف لأن الماء الساخن قد يثبت الأوساخ .
 - تأكد من تعليمات رقعة العناية للمعالجة التي تتجنبها للأقمشة الخاصة .
 - خذ عناية لتثبيت اللون من خلال اختبار مادة إزالة الوسخ على الدرزة الداخلية .
 - اشطف الملابس واغسلها بعد إزالة الوسخ فيها .
- اتبع التعليمات المبينة في رقعة عناية القماش .



إزالة الوسخ	
المعالجة	الوسخ
ضع الثلج . واكشط الوسخ . ضع وجه الوسخ متجها الى التحت على الفوطة الورقية . انقعه بسائل إزالة الوسخ أو سائل التنظيف الجاف غير القابل للاشتعال .	الشريط اللاصق ، علكة ، اسمنت مطاطي
استخدم المنتجات المحتوية على الخميرة للمعالجة الأولية أو نقع الوسخ بها .	طعام الطفل ، لبنات ، بيضات
عالج الوسخ أوليا . اغسل الوسخ بالماء البارد ومادة التبييض الامانية للقماش .	المشروبات (قهوة ، شاي ، صودا ، عصير ، كحول)
اشطفه بالماء البارد . امسحه بصابون . أو عالج أوليا أو انقعه بالمنتجات المحتوية على الخميرة . اغسله باستخدام مادة التبييض الامانية للقماش .	الدم
اكشط أسطح الوسخ . ضع وجهها متسحا الى التحت على الفوطة الورقية . اضغط عليه باللكوافة حتى يتم امتصاص الشمع . بدل الفوطة الورقية عدة مرات . عالج الوسخ المتبقي بمزيل الوسخ للغسيل الأولي أو سائل التنظيف الجاف غير القابل للاشتعال . اغسل يدويا لإزالة المحلول . اغسل الوسخ باستخدام مادة التنظيف الامانية للقماش .	شمعة ، كربون
عالج معالجة أولية أو انقعها بالماء الدافئ باستخدام المنتجات المحتوية على الخميرة . اغسلها باستخدام مادة التبييض الامانية للقماش .	شوكولات
عالج معالجة أولية بمادة إزالة الوسخ للغسيل الأولي أو امسحها بالصابون .	وسخ في ياقة وكم ، التجميلات
استخدم مادة إزالة اللون المعلقة . اغسل باستخدام مادة التبييض الامانية للقماش .	تحويل صبغ في القماش الأبيض
عالج معالجة أولية أو انقع بالماء الدافئ باستخدام المنتجات المحتوية على الخميرة . اغسلها باستخدام مادة التبييض الامانية للقماش .	العشب
اكشط الثفل من القماش . عالج معالج أولية . اغسلها باستخدام الماء الساخن أكثر حتى يكون القماش أمانيا .	الشحم ، الزيت ، القار (زبدة ، دهن ، صلصة ، زيت طبخ ، شحم سيارة ، نفط سيارة)
لا يمكن إزالة بعض الأنواع من الحبر . الغسيل قد يثبت الحبر . استخدم مادة إزالة الوسخ أولا والكحول الممسوخ أو سائل التنظيف الجاف غير القابل للاشتعال .	الحبر
اغسلها بمادة التبييض الكلوري الامانية للقماش . أو انقع بمادة التبييض المؤكسجة والماء الساخن قبل الغسيل . قد تبقى العفن القطري الشديد في القماش أبدا .	العفن الفطري ، السفعة
اغسله بمادة إزالة الوسخ أو انقع بالمنتجات المحتوية على الخميرة .	الطين
اغسل بمادة إزالة الوسخ . اغسلها باستخدام مادة التبييض الامانية للقماش .	الخرذل ، الطماطم
قد لا يمكنك إزالته . ضع وجهها متسحا الى التحت على الفوطة الورقية . استخدم مادة إزالة صقل المسمار على خلف الوسخ . وكرر هذه الإجراءات وبدل الفوطة الورقية . لا تستخدمها على قماش أسيتات .	صقل المسمار
الدهان المائي : اشطف القماش بالماء البارد أثناء تبلل الوسخ . اغسله . عند تحفيف الدهان ، لا يمكنك إزالته . الدهان الزيتي والبرنيق : استخدم المحلول الموصى به على رقعة عناية الدهان . اشطفه تماما قبل الغسيل .	دهان ، برنيق
إزالة البقع ، استخدم مادة إزالة الصدأ الامانية للقماش . عند تحويل اللون للملبس كله ، استخدم مادة التنظيف من الفوسفات ومادة التبييض غير الكلوري . لا تستخدم مادة التبييض الكلوري لأنها تشدد تحويل اللون .	صدأ ، تحويل اللون الى البني والأصفر
السائل : اغسل بمادة العجين والحبيبة والماء . العجين : اكشط الثفل من القماش . اغسله بمادة إزالة الوسخ أو سائل التنظيف الجاف غير القابل للاشتعال . امسح بمادة التنظيف على منطقة متسخة . اغسله باستخدام مادة التبييض الامانية للقماش .	صقل الحذاء

وظيفة كل زر من الأزرار

زر تشغيل توقف مؤقت

- يستخدم الزر للبدء بعملية الغسيل أو إيقافها مؤقتاً.
- اضغط على الزر مرة أخرى لإعادة التشغيل والتوقف المؤقت.
- تنطفئ الطاقة الكهربائية وأتوماتيكيا بعد توقف الغسيل بـ ١٠ دقائق .
- * هذا الجهاز مزود بوظيفة الأمان بحيث يتوقف الجهاز عن العمل وأتوماتيكيا في حالة تعريضه للإعاقة الكبيرة.

مؤشرات الوقت المتبقي ، تأجيل التشغيل (الحجز) ، الإنذار

- الوقت المتبقي - أثناء التشغيل، يعرض الوقت المتبقي على الشاشة.
- * مؤشر تأجيل التشغيل (الحجز) - عند اختيار برنامج تأجيل التشغيل (الحجز) ، يظهر وقت الانتهاء (الحجز = التأجيل)
 - * مؤشر الإنذار - عندما حدث خطأ ، تعرض رسالة خطأ للإشارة الى الحالة غير العادية.
- على سبيل المثال، يشير الى أن الغطاء مفتوح.

زر توقف أتوماتيكي (الطاقة)

- يستخدم الزر لتشغيل الجهاز أو إيقافه عن العمل.
- ضغط عليه مرة وعندها يشتغل الجهاز أو يتوقف.
- يتوقف الجهاز عن العمل وأتوماتيكيا بعد انتهاء الغسيل بـ ١٠ ثوان.

AUTO OFF توقف أتوماتيكي



- Speedy Sog نفع سريع
- Wash غسيل
- Rinse شطف
- Spin تجفيف
- Fuzzy عقلي
- Economy اقتصادي
- Jean جينز
- Wool صوف

PROGRAM برنامج



PROCESS عمليات



زر عمليات

- يستخدم الزر لاختيار وظائف الغسيل القوي، والغسيل، والشطف والتجفيف كما تريد.

وظيفة إغلاق الأطفال

- يستخدم في إغلاق أزرار التحكم أو إلغائها لمنع من تغيير الوضعيات المضبوطة من قبل الأطفال.
 - لإغلاق الأزرار، اضغط على زر العملية و زر البرنامج في نفس الوقت وإلغائها اضغط عليهما في نفس الوقت مرة أخرى أثناء عملية الغسيل.
- (راجع صفحة ١٨)

زر برنامج

- يستخدم لاختيار برنامج الغسيل.
- بالضغط على الزر، يمكنك اختيار ٤ برامج مختلفة حسب نوع الملابس ومستوى الوسخ.
- تغيير البرامج المختارة على التوالي بالترتيب التالي: ذكي (عادي) ← اقتصادي ← جين ← صوفي ← ذكي (عادي) الخ. اختر البرنامج المرغوب فيه بالضغط على الزر .

زر درجة حرارة الماء

- يستخدم هذا الزر لاختيار درجة حرارة الماء.
- اضغط على الزر لاختيار الماء البارد ← الماء الدافئ (حار وبارد) ← الماء الحار ← الماء البارد على التوالي. يتم اختيار الماء البارد عند عدم الضغط عليه.

زر مستوى الماء (كمية مسحوق الغسيل مبيّنة)

- يستخدم الزر لضبط مستوى الماء عند الحاجة. والكمية المناسبة من مسحوق الغسيل مبيّنة جنباً إلى مستوى الماء بشكل الماء-مسحوق الغسيل.
- يتم اختيار مستوى الماء اوتوماتيكياً في دوران الغسيل الذكي (العادي) ودوران غسيل الجين. وتتغير الوضعيات التالية كلما ضغطت على الزر : كبير ← كبير جداً ← صغير ← متوسط ← كبير

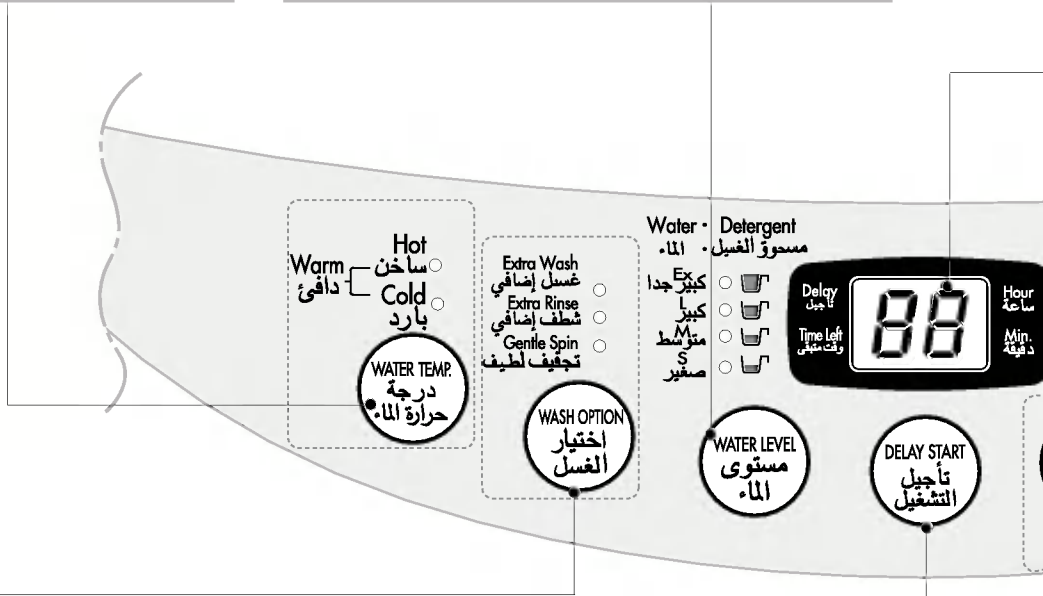

زر الغسيل الاختياري (اختياري)

- وفقاً لنوع الملابس، ومستوى الوسخ أو عادة الغسيل، يمكنك اختيار الغسيل الاختياري المناسب يدوياً.
- بالضغط على الزر، يتغير الغسيل الاختياري. (راجع صفحة ١٨)

زر التشغيل تأجيل (اختياري)

- يستخدم لضبط وقت الانتهاء بعد التأجيل.
- يزداد الوقت كلما ضغطت على الزر.
- تظهر وضعيات الضبط التالية كلما ضغطت على الزر : ٣ ← ٤ ← ٥ ← ١١ ← ١٢ ← ١٤ ← ١٦ ← ١٧ ← ١٨ ← ٢٠ ← ٢٢ ← ٢٤ ← ٢٦ ← ٢٨ ← ٣٠ ← ٣٢ ← ٣٤ ← ٣٦ ← ٣٨ ← ٤٠ ← ٤٢ ← ٤٤ ← ٤٦ ← ٤٨ ← ٥٠ ← ٥٢ ← ٥٤ ← ٥٦ ← ٥٨ ← ٦٠ ← ٦٢ ← ٦٤ ← ٦٦ ← ٦٨ ← ٧٠ ← ٧٢ ← ٧٤ ← ٧٦ ← ٧٨ ← ٨٠ ← ٨٢ ← ٨٤ ← ٨٦ ← ٨٨ ← ٩٠ ← ٩٢ ← ٩٤ ← ٩٦ ← ٩٨ ← ١٠٠ ← ١٠٢ ← ١٠٤ ← ١٠٦ ← ١٠٨ ← ١١٠ ← ١١٢ ← ١١٤ ← ١١٦ ← ١١٨ ← ١٢٠ ← ١٢٢ ← ١٢٤ ← ١٢٦ ← ١٢٨ ← ١٣٠ ← ١٣٢ ← ١٣٤ ← ١٣٦ ← ١٣٨ ← ١٤٠ ← ١٤٢ ← ١٤٤ ← ١٤٦ ← ١٤٨ ← ١٥٠ ← ١٥٢ ← ١٥٤ ← ١٥٦ ← ١٥٨ ← ١٦٠ ← ١٦٢ ← ١٦٤ ← ١٦٦ ← ١٦٨ ← ١٧٠ ← ١٧٢ ← ١٧٤ ← ١٧٦ ← ١٧٨ ← ١٨٠ ← ١٨٢ ← ١٨٤ ← ١٨٦ ← ١٨٨ ← ١٩٠ ← ١٩٢ ← ١٩٤ ← ١٩٦ ← ١٩٨ ← ٢٠٠ ← ٢٠٢ ← ٢٠٤ ← ٢٠٦ ← ٢٠٨ ← ٢١٠ ← ٢١٢ ← ٢١٤ ← ٢١٦ ← ٢١٨ ← ٢٢٠ ← ٢٢٢ ← ٢٢٤ ← ٢٢٦ ← ٢٢٨ ← ٢٣٠ ← ٢٣٢ ← ٢٣٤ ← ٢٣٦ ← ٢٣٨ ← ٢٤٠ ← ٢٤٢ ← ٢٤٤ ← ٢٤٦ ← ٢٤٨ ← ٢٥٠ ← ٢٥٢ ← ٢٥٤ ← ٢٥٦ ← ٢٥٨ ← ٢٦٠ ← ٢٦٢ ← ٢٦٤ ← ٢٦٦ ← ٢٦٨ ← ٢٧٠ ← ٢٧٢ ← ٢٧٤ ← ٢٧٦ ← ٢٧٨ ← ٢٨٠ ← ٢٨٢ ← ٢٨٤ ← ٢٨٦ ← ٢٨٨ ← ٢٩٠ ← ٢٩٢ ← ٢٩٤ ← ٢٩٦ ← ٢٩٨ ← ٣٠٠ ← ٣٠٢ ← ٣٠٤ ← ٣٠٦ ← ٣٠٨ ← ٣١٠ ← ٣١٢ ← ٣١٤ ← ٣١٦ ← ٣١٨ ← ٣٢٠ ← ٣٢٢ ← ٣٢٤ ← ٣٢٦ ← ٣٢٨ ← ٣٣٠ ← ٣٣٢ ← ٣٣٤ ← ٣٣٦ ← ٣٣٨ ← ٣٤٠ ← ٣٤٢ ← ٣٤٤ ← ٣٤٦ ← ٣٤٨ ← ٣٥٠ ← ٣٥٢ ← ٣٥٤ ← ٣٥٦ ← ٣٥٨ ← ٣٦٠ ← ٣٦٢ ← ٣٦٤ ← ٣٦٦ ← ٣٦٨ ← ٣٧٠ ← ٣٧٢ ← ٣٧٤ ← ٣٧٦ ← ٣٧٨ ← ٣٨٠ ← ٣٨٢ ← ٣٨٤ ← ٣٨٦ ← ٣٨٨ ← ٣٩٠ ← ٣٩٢ ← ٣٩٤ ← ٣٩٦ ← ٣٩٨ ← ٤٠٠ ← ٤٠٢ ← ٤٠٤ ← ٤٠٦ ← ٤٠٨ ← ٤١٠ ← ٤١٢ ← ٤١٤ ← ٤١٦ ← ٤١٨ ← ٤٢٠ ← ٤٢٢ ← ٤٢٤ ← ٤٢٦ ← ٤٢٨ ← ٤٣٠ ← ٤٣٢ ← ٤٣٤ ← ٤٣٦ ← ٤٣٨ ← ٤٤٠ ← ٤٤٢ ← ٤٤٤ ← ٤٤٦ ← ٤٤٨ ← ٤٥٠ ← ٤٥٢ ← ٤٥٤ ← ٤٥٦ ← ٤٥٨ ← ٤٦٠ ← ٤٦٢ ← ٤٦٤ ← ٤٦٦ ← ٤٦٨ ← ٤٧٠ ← ٤٧٢ ← ٤٧٤ ← ٤٧٦ ← ٤٧٨ ← ٤٨٠ ← ٤٨٢ ← ٤٨٤ ← ٤٨٦ ← ٤٨٨ ← ٤٩٠ ← ٤٩٢ ← ٤٩٤ ← ٤٩٦ ← ٤٩٨ ← ٥٠٠ ← ٥٠٢ ← ٥٠٤ ← ٥٠٦ ← ٥٠٨ ← ٥١٠ ← ٥١٢ ← ٥١٤ ← ٥١٦ ← ٥١٨ ← ٥٢٠ ← ٥٢٢ ← ٥٢٤ ← ٥٢٦ ← ٥٢٨ ← ٥٣٠ ← ٥٣٢ ← ٥٣٤ ← ٥٣٦ ← ٥٣٨ ← ٥٤٠ ← ٥٤٢ ← ٥٤٤ ← ٥٤٦ ← ٥٤٨ ← ٥٥٠ ← ٥٥٢ ← ٥٥٤ ← ٥٥٦ ← ٥٥٨ ← ٥٦٠ ← ٥٦٢ ← ٥٦٤ ← ٥٦٦ ← ٥٦٨ ← ٥٧٠ ← ٥٧٢ ← ٥٧٤ ← ٥٧٦ ← ٥٧٨ ← ٥٨٠ ← ٥٨٢ ← ٥٨٤ ← ٥٨٦ ← ٥٨٨ ← ٥٩٠ ← ٥٩٢ ← ٥٩٤ ← ٥٩٦ ← ٥٩٨ ← ٦٠٠ ← ٦٠٢ ← ٦٠٤ ← ٦٠٦ ← ٦٠٨ ← ٦١٠ ← ٦١٢ ← ٦١٤ ← ٦١٦ ← ٦١٨ ← ٦٢٠ ← ٦٢٢ ← ٦٢٤ ← ٦٢٦ ← ٦٢٨ ← ٦٣٠ ← ٦٣٢ ← ٦٣٤ ← ٦٣٦ ← ٦٣٨ ← ٦٤٠ ← ٦٤٢ ← ٦٤٤ ← ٦٤٦ ← ٦٤٨ ← ٦٥٠ ← ٦٥٢ ← ٦٥٤ ← ٦٥٦ ← ٦٥٨ ← ٦٦٠ ← ٦٦٢ ← ٦٦٤ ← ٦٦٦ ← ٦٦٨ ← ٦٧٠ ← ٦٧٢ ← ٦٧٤ ← ٦٧٦ ← ٦٧٨ ← ٦٨٠ ← ٦٨٢ ← ٦٨٤ ← ٦٨٦ ← ٦٨٨ ← ٦٩٠ ← ٦٩٢ ← ٦٩٤ ← ٦٩٦ ← ٦٩٨ ← ٧٠٠ ← ٧٠٢ ← ٧٠٤ ← ٧٠٦ ← ٧٠٨ ← ٧١٠ ← ٧١٢ ← ٧١٤ ← ٧١٦ ← ٧١٨ ← ٧٢٠ ← ٧٢٢ ← ٧٢٤ ← ٧٢٦ ← ٧٢٨ ← ٧٣٠ ← ٧٣٢ ← ٧٣٤ ← ٧٣٦ ← ٧٣٨ ← ٧٤٠ ← ٧٤٢ ← ٧٤٤ ← ٧٤٦ ← ٧٤٨ ← ٧٥٠ ← ٧٥٢ ← ٧٥٤ ← ٧٥٦ ← ٧٥٨ ← ٧٦٠ ← ٧٦٢ ← ٧٦٤ ← ٧٦٦ ← ٧٦٨ ← ٧٧٠ ← ٧٧٢ ← ٧٧٤ ← ٧٧٦ ← ٧٧٨ ← ٧٨٠ ← ٧٨٢ ← ٧٨٤ ← ٧٨٦ ← ٧٨٨ ← ٧٩٠ ← ٧٩٢ ← ٧٩٤ ← ٧٩٦ ← ٧٩٨ ← ٨٠٠ ← ٨٠٢ ← ٨٠٤ ← ٨٠٦ ← ٨٠٨ ← ٨١٠ ← ٨١٢ ← ٨١٤ ← ٨١٦ ← ٨١٨ ← ٨٢٠ ← ٨٢٢ ← ٨٢٤ ← ٨٢٦ ← ٨٢٨ ← ٨٣٠ ← ٨٣٢ ← ٨٣٤ ← ٨٣٦ ← ٨٣٨ ← ٨٤٠ ← ٨٤٢ ← ٨٤٤ ← ٨٤٦ ← ٨٤٨ ← ٨٥٠ ← ٨٥٢ ← ٨٥٤ ← ٨٥٦ ← ٨٥٨ ← ٨٦٠ ← ٨٦٢ ← ٨٦٤ ← ٨٦٦ ← ٨٦٨ ← ٨٧٠ ← ٨٧٢ ← ٨٧٤ ← ٨٧٦ ← ٨٧٨ ← ٨٨٠ ← ٨٨٢ ← ٨٨٤ ← ٨٨٦ ← ٨٨٨ ← ٨٩٠ ← ٨٩٢ ← ٨٩٤ ← ٨٩٦ ← ٨٩٨ ← ٩٠٠ ← ٩٠٢ ← ٩٠٤ ← ٩٠٦ ← ٩٠٨ ← ٩١٠ ← ٩١٢ ← ٩١٤ ← ٩١٦ ← ٩١٨ ← ٩٢٠ ← ٩٢٢ ← ٩٢٤ ← ٩٢٦ ← ٩٢٨ ← ٩٣٠ ← ٩٣٢ ← ٩٣٤ ← ٩٣٦ ← ٩٣٨ ← ٩٤٠ ← ٩٤٢ ← ٩٤٤ ← ٩٤٦ ← ٩٤٨ ← ٩٥٠ ← ٩٥٢ ← ٩٥٤ ← ٩٥٦ ← ٩٥٨ ← ٩٦٠ ← ٩٦٢ ← ٩٦٤ ← ٩٦٦ ← ٩٦٨ ← ٩٧٠ ← ٩٧٢ ← ٩٧٤ ← ٩٧٦ ← ٩٧٨ ← ٩٨٠ ← ٩٨٢ ← ٩٨٤ ← ٩٨٦ ← ٩٨٨ ← ٩٩٠ ← ٩٩٢ ← ٩٩٤ ← ٩٩٦ ← ٩٩٨ ← ١٠٠٠
- لإلغاء وقت التأجيل، اوقف الجهاز عن العمل. (راجع صفحة ١٦)

ملاحظة

















قد تختلف لوحة التحكم حسب الموديل.

برامج الغسيل

إضافة مسحوق الغسيل	عمليات PROCESS	برنامج PROGRAM	إضافة الملابس	توقف أوتوماتيكي AUTO OFF	برامج الغسيل
<ul style="list-style-type: none"> • اضع كمية مناسبة من مسحوق الغسيل كما مبين مع مستوى الماء جنباً الى شكل الماء - مسحوق الغسيل. • أو اتبع التعليمات لصانع مسحوق الغسيل. 			1	1	الغسيل الذكي (الغسيل العادي) يستخدم هذا البرنامج للملابس العادية، ويتم اختيار أنسب حالة في هذه الوضعية اوتوماتيكياً وتنتهي عملية الغسيل على التوالي. والمشعر الداخلي يكشف كمية الملابس ويضبط أفضل قوة الغسيل والغسيل، والشطف، ومرات من التجفيف حسب الملابس.
<ul style="list-style-type: none"> • اضع كمية مناسبة من مسحوق الغسيل كما هو مبين في مستوى الماء بجانب الماء. المتظف. أو اتبع التعليمات لصانع مسحوق الغسيل. 		<ul style="list-style-type: none"> • اختر برنامج الغسيل الاقتصادي على لوحة التحكم. 	2	1	الغسيل الاقتصادي يستخدم هذا البرنامج لغسيل الملابس خفيفة الوسخ لمدة قصيرة. لا بد من وزن الملابس أقل من ٢,٠ كجم.
		<ul style="list-style-type: none"> • ابسط الجين متساوياً في الحوض. 	3	1	غسيل الجين يستخدم برنامج غسيل الجين لغسيل الجين مختلف الأحجام.
<ul style="list-style-type: none"> • استخدم مسحوق الغسيل المحايد المناسب لغسيل الملابس. • عند غسيل الملابس الصوفية، استخدم مسحوق الغسيل الناعم الموصى به لغسيل الملابس الصوفية. 		<ul style="list-style-type: none"> • اختر برنامج الغسيل الصوفي على لوحة التحكم. 	3	1	الغسيل الصوفي يستخدم هذا البرنامج لغسيل الملابس الرقيقة مثل الملابس التحتية النسائية والصوفية. (اغسل الملابس القابلة للغسيل بالماء فقط) قبل غسيل الملابس الصوفية، تأكد من تعليمات الغسيل المبينة في رقعة العناية عند الغسيل. (اغسل الملابس القابلة للغسيل بالماء فقط)
		<ul style="list-style-type: none"> • لا تعمل وظيفة الغسيل السريع الناقع في برنامج الغسيل الصوفي والاقتصادي. 	3	1	الغسيل السريع الناقع تستخدم هذه الوضعية لغسيل الملابس العادية أو الملابس السمكية والثقيلة التي هي متسخة للغاية. يمكنك استخدام وضعية الغسيل السريع الناقع مع برنامج الغسيل العقلي أو برنامج غسيل جين.

• ابق ضاغطاً على زر العمليات حتى يضاء مؤشر الغسيل القوي ثم يضاء مؤشرات الغسيل، والشطف، والتجفيف في نفس الوقت.

• حتى تكتمل عمليات الغسيل، يضاء مؤشر الغسيل القوي.

تحذير وملاحظة	الانتهاء	اغلق الغطاء	
<ul style="list-style-type: none"> • اذا وضعت الماء في الحوض مسبقاً أو وضعت الملابس المبللة في الحوض قبل البدء بالغسيل، يزيد مستوى الماء. • يمكنك تغيير درجة حرارة الماء (الحار/البارد) ومستوى الماء أثناء التشغيل . (راجع صفحة ١٢) 	 <ul style="list-style-type: none"> • عند انتهاء برنامج الغسيل، تنطلق الصفارة لمدة ١٠ ثواني قبل انطفاء الطاقة الكهربائية أوتوماتيكياً. 	 <ul style="list-style-type: none"> • يتم تزويد الماء لمدة دقيقتين بعد البدء بالغسيل حتى تمتص الملابس الماء. 	 <ul style="list-style-type: none"> • تدور المضخة النابضة لمدة ٨ ثواني لكشف كمية الملابس. • ثم يتبين مستوى الماء وكمية مسحوق الغسيل المطلوبة للغسيل على لوحة التحكم ويبتدأ تزويد الماء.
			
			
<ul style="list-style-type: none"> • عند ضبط مستوى الماء يدوياً، لا تضبط مستوى الماء المتوسط لمنع إحداث ضرر في الملابس. • الغسيل بالماء الحار قد يؤدي الى إحداث ضرر في الملابس (يتم اختيار الماء البارد أوتوماتيكياً). تأكد من حمل الملابس أقل من ٢ كجم. • من أجل تجنب ضرر في الملابس، يدور الحوض ببطء. كما أن هذا يمنع تجعيد الملابس وقد تحتوي الملابس على بعض الماء. هذا أمر طبيعي. 			
<ul style="list-style-type: none"> • لا يمكنك اختيار الغسيل السريع الناقع لبرنامج الغسيل الصوفي. • إذا اخترت برنامج الغسيل الصوفي، يتم ضبط وضعية التجفيف الخفيف أوتوماتيكياً. 			 <ul style="list-style-type: none"> • يعرض مستوى الماء وكمية مسحوق الغسيل المطلوبة ويتم تزويد الماء.

تأجيل تشغيل الغسيل (الحجز)

تأجيل تشغيل الغسيل (الحجز) يستخدم من أجل تأجيل وقت الانتهاء من عملية الغسيل. يمكنك ضبط وقت التأجيل من قبل المستخدم. الوقت على لوحة التحكم يشير وقت الانتهاء ولا تشير الى وقت البدء بالتشغيل.

١ اضغط على زر الطاقة لتشغيل الجهاز.



٢ اضغط على زر البرنامج لاختيار برنامج الغسيل.

- اختر البرنامج المناسب للملابس على لوحة التحكم. لا يمكنك اختيار البرنامج الاختياري في برنامج الغسيل الصوفي.



٣ اضغط على زر تأجيل التشغيل (الحجز) لضبط الوقت عندما ينتهي الغسيل المتأجل.

* كيفية ضبط وقت التأجيل

على سبيل المثال : الآن الساعة الـ ٧ صباحا. إذا أردت انتهاء الغسيل في الساعة الـ ٩ مساءً ، اضبط الوقت كما هو مبين في الشكل أدناه.
عند الضغط على الزر ، يتغير وقت الحجز [٣ <= ٤ <= ٥ <= ١٢ ... <= ١٤
<= ١٦ ... <= ٤٨] تكرارا. (الحجز = التأجيل)



٤ اضعف مسحوق الغسيل.

- الكمية المناسبة من مسحوق الغسيل مبينة جنباً الى مستوى الماء بشكل الماء - مسحوق الغسيل.
- في حالة فتح الغطاء، لا يعمل جهاز الغسالة وإشارة الإنذار تعلمك إغلاق الغطاء.

٥ اضعف الملابس واضغط على زر التشغيل/التوقف المؤقت.

- عند الضغط على زر التشغيل/التوقف المؤقت، يومض المؤشر.



٦ اغلق الغطاء. يتم تزويد الماء لمدة دقيقتين بعد البدء بالتشغيل لتزويد الماء الذي تمتصه الملابس.

الانتهاء تنتهي عملية الغسيل وفقا لوقت التأجيل.

ملاحظة

- اذا كان الغطاء مفتوحا، لا يعمل جهاز الغسالة وإشارة الإنذار تعلمك إغلاق الغطاء.
- لاختيار برنامج الغسيل، وقت التجفيف، ومستوى الماء أو الماء الحار/البارد يدويا، اضغط على زر تأجيل التشغيل (الحجز) واختر البرنامج الاختياري المرغوب فيه. ثم اضغط على زر التشغيل/التوقف المؤقت.
- في حالة انك لا تستطيع إخراج الملابس فورا بعد انتهاء برنامج الغسيل، من الأفضل من حذف برنامج التجفيف. (الملابس قد تتجعد في حالة تركها لمدة طويلة بعد التجفيف.)

الغسيل الاختياري

في حالة أنك تريد دوران الغسيل، أو الغسيل/الشطف أو الشطف فقط ، الشطف/التجفيف أو التجفيف فقط، يمكنك ضبط هذا الدوران يدويا.

1 اضغط على زر التوقف الاوتوماتيكي(الطاقة) لتشغيل جهاز الغسالة.



2 [الغسيل] ، [الغسيل+الشطف] ، [الشطف] ، [الشطف+التجفيف] ، [التجفيف] هي للغسيل الاختياري فقط

- اضغط على زر العملية حتى يعرض الغسيل الاختياري. (راجع صفحة ١٢)
- في حالة أنك تريد التصريف فقط، انتظر حتى يتصرف الماء من حوض الغسيل تماما ثم أوقف الجهاز عن العمل.



3 اضغط على زر مستوى الماء لضبط مستوى الماء حسب كمية الملابس. اذا لم تختار أي مستوى من الماء ، يتم ضبط مستوى الماء على "الكبير" اوتوماتيكيا. (راجع صفحة ١٢)



4 اضع الملابس في حوض الغسيل.

5 اضغط على زر التشغيل/التوقف المؤقت.



6 اضع مسحوق الغسيل واغلق الغطاء.

ملاحظة

- عند اختيار دوران الغسيل، أو الغسيل/الشطف، أو الشطف اختياريا فقط بعد انتهاء الغسيل، لا يتصرف الماء من الحوض. اذا أردت التصريف ، اضغط على زر التجفيف وانتظر حتى يتم تصريف الماء من الحوض تماما. ثم اضغط على زر التشغيل/التوقف المؤقت.
- اذا لم تختار مستوى الماء، يتم اختيار المستوى المتوسط اوتوماتيكيا.
- في حالة اختيار دوران الشطف فقط، تبتدئ العملية في توريد الماء.
- هذا الجهاز مصمم لوضع ملين القماش يدويا قبل آخر مرة من الشطف في وضعية الغسيل الاختياري.

الوظائف المفيدة الأخرى

وظيفة إغلاق الأطفال

إذا أردت إغلاق جميع الأزرار لمنع تغيير في جميع الوضعيات المضبوطة من قبل طفل، يمكنك استخدام وظيفة إغلاق الأطفال .

كيفية الإغلاق

١ اضغط على زر الطاقة.

- شغل جهاز الغسالة.



٢ اضغط على زر التشغيل/التوقف المؤقت للبدء بالغسيل.

- بعد ضبط جميع وضعيات الغسيل حسب تعليمات المالك.



٣ اضغط على زر العملية وزر البرنامج في نفس الوقت.

- يعرض « CL » والوقت المتبقي متناوبا في وضعية قفل الأطفال.

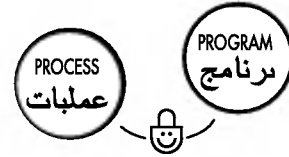

ملاحظة

- في وضعية إغلاق الطفل، تومض جميع العمليات.

الغسيل الاختياري (اختياري)

يمكنك اختيار الغسيل الاختياري واحدا أو أكثر للبرنامج العقلي وبرنامج غسيل جين. ويتغير برنامج الغسيل كما يلي وفقا لاختيار الغسيل الاختياري.

* الغسيل الإضافي : يمكن الغسيل الإضافي لمدة ٣ دقائق.

* الشطف الإضافي : يمكن الشطف الإضافي مرة.

على سبيل المثال) إذا أردت الشطف الإضافي، لا بد من إضافة ملين القماش يدويا عندما تنطلق صفاة أثناء الشطف الأخير. هذا يزيد تأثيرات وظيفة ملين القماش على الأقصى.

* التجفيف الخفيف : يمكن التجفيف الخفيف بدلا من التجفيف العادي.

الكنم الاختياري

إذا أردت استخدام جهاز الغسيل بدون انطلاق صفاة، اضغط على زر مستوى الماء وزر العمليات في نفس الوقت. لإعادة انطلاق الصفاة، اضغط على زر مستوى الماء وزر العمليات في نفس الوقت مرة أخرى.

التركيب والاستواء

١ ضع جهاز الغسالة على أرض مستوية وثابتة ومكان مناسب للتهوية .

من الموصى به ترك مسافة ٢ سم على الأقل في الجانبين اليمين واليسار من الجهاز للتركيب السهل. بالنسبة للخلف، اترك مسافة ١٠ سم على الأقل.

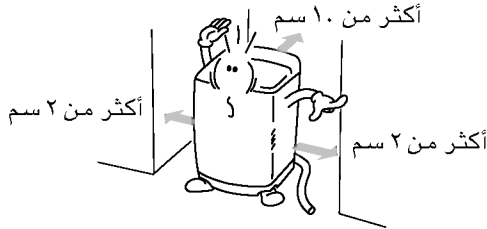

المنظر العلوي للجهاز

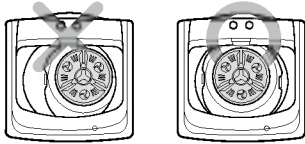

٢ تأكد من استواء الجهاز.

افتح الغطاء وانظر إلى الجهاز من الأعلى للتأكد مما يكون مبينا في الشكل.

٣ ضبط استواء الجهاز

ارفع الجزء الأمامي من جهاز الغسالة ودور الأرجل القابلة للتعديل حتى يصبح جهاز الغسالة متساويا.

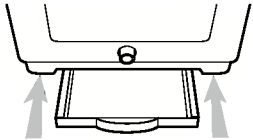
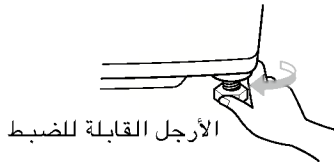

* تركيب غطاء منع الجرذ (اختياري)
لا بد من تثبيت غطاء منع الجرذ بإحكام على اللوحة الخلفية من الجهاز.

إذا تم توريد الطاقة الكهربائية من سلك جهاز إضافي أو مولد، لا بد من وضع سلك الجهاز الإضافي أو مخرج التيار القابل للنقل بحيث لا يتعرض للرش أو الرطوبة.

توصيل خرطوم تزويد الماء

- بل توصيل خرطوم توريد الماء الى حنفية الماء، تأكد من نوع الخرطوم ثم اتبع التعليمات الصحيحة الموضحة أدناه. لاحظ أن خرطوم تزويد الماء المزود بالجهاز قد يختلف من بلد الى آخر. تأكد من توصيل مدخل الخرطوم الأزرق لحنفية الماء البارد ومدخل الخرطوم البرتقالي الى حنفية الماء الحار.
- جهاز الغسالة لا بد من توصيله الى حنفية الماء باستخدام مجموعة الخراطيم الجديدة ولا تستخدم مجموعة الخراطيم القديمة من جديد.

توصيل خرطوم تزويد الماء الى حنفية الماء

النوع العادي (حنفية عادية بدون خيط ونوع البرغى في مدخل الخرطوم)

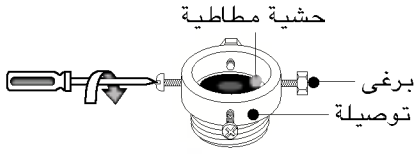

١ ارخ البرغى.

ارخ البرغى من التوصيلة بحيث يمكنك وضع الحنفية في الوسط.

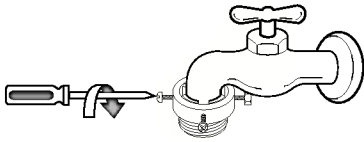

٢ تثبيت التوصيلة على الحنفية

ادفع جزء التوصيلة العلوي حتى تصل الحشية المطاطية الى الحنفية بإحكام. ثم ثبت براغي.

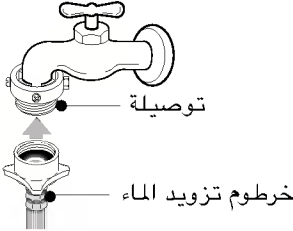

٣ الصق خرطوم تزويد الماء بالتوصيلة بإحكام.

ادفع خرطوم تزويد الماء الى الأعلى عموديا بحيث تلتصق الحشية المطاطية داخل الخرطوم بالحنفية تماما.

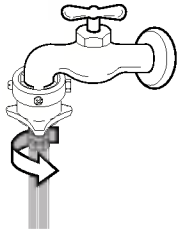

٤ تثبيت التوصيل وخرطوم تزويد الماء.

الصق خرطوم تزويد الماء بالتوصيلة ثم ثبته بتدوير البرغى الى اليمين.

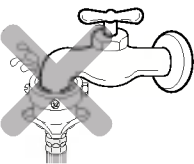

٥ تأكد من توصيل خرطوم تزويد الماء والتوصيلة

بعد توصيل الخرطوم، افتح الحنفية للتأكد من تسرب أي ماء. في حالة تسرب الماء، اغلق الحنفية وصل الخرطوم من جديد من الخطوة ١.

النوع العادي (حنفية عادية بدون خيط ونوع البرغى في مدخل الخرطوم)

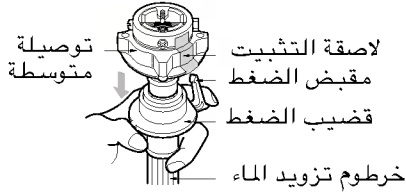

١ افضل التوصيلة المتوسطة عن خرطوم تزويد الماء.
افضل التوصيلة المتوسطة عن خرطوم تزويد الماء واسحب قضييب الضغط ومقبض الضغط لإصاقهم بخرطوم تزويد الماء أثناء ضغطهم.

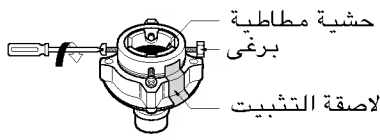

٢ ارخ صمولة التثبيت لتوصيل التوصيلة الى الحنفية.
ارخ البرغى للتوصيلة بحيث تضع الحنفية في الوسط.

ملاحظة

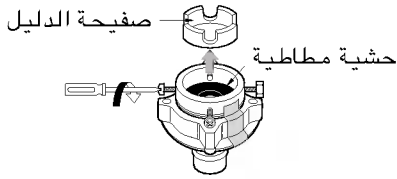

في حالة أن الحنفية كبيرة جدا .
إذا كان قطر الحنفية كبيرا جدا أو مربعا ، ارخ ٤ براغي وازل صفيحة الدليل. ثم اتبع الخطوة ١.

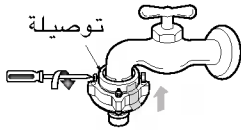

٣ تثبيت التوصيلة الى الحنفية

ادفع التوصيلة العليا حتى تصل الحشية المطاطية الى الحنفية. ثم ثبت ٤ براغي.

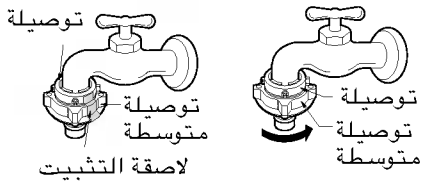

٤ تثبيت التوصيلة العليا والتوصيلة المتوسطة

ازل مادة التثبيت الموجود بين التوصيلة العليا والتوصيلة المتوسطة. ثبت التوصيلة من خلال إمسك توصيلة وتدوير التوصيلة المتوسطة الى اليمين.

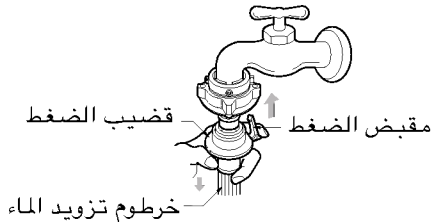

٥ توصيل التوصيلة المتوسطة وخرطوم تزويد الماء

اضغط على قضييب الضغط لخرطوم تزويد الماء المنفصل من التوصيلة المتوسطة (راجع الخطوة ١) ثم صله الى التوصيلة المتوسطة.



٦ تأكد من تسرب ماء

بعد توصيل الخرطوم، افتح الحنفية للتأكد من تسرب أي ماء.
في حالة تسرب ماء، أغلق الحنفية وابدأ التوصيل من الخطوة ١ من جديد.
إذا تخطى خطوة ١، قد يحدث تسرب الماء.

توصيل خرطوم تزويد الماء

نوع البرغى

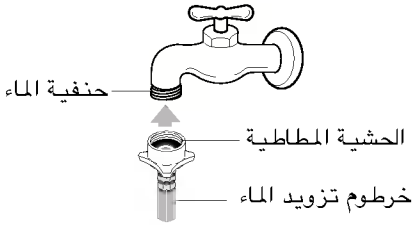

١ الصق خرطوم تزويد الماء الى الحنفية.
ادفع خرطوم تزويد الماء الى الأعلى بحيث يتم إصاق الحشية المطاطية داخل الخرطوم بالحنفية تماما.

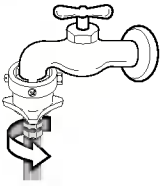

٢ صل خرطوم تزويد الماء الى الحنفية.
صل خرطوم تزويد الماء الى الحنفية ثم ثبته بتدوير البرغى الى اليمين.

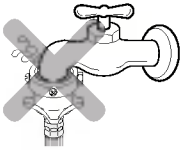

٣ تأكد من تسرب أي ماء.
بعد توصيل الخرطوم، افتح الحنفية للتأكد من تسرب أي ماء.

توصيل خرطوم تزويد الماء الى الجهاز

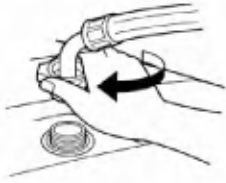

صل خرطوم تزويد الماء الى صمام المدخل لجهاز الغسالة ثم اغلقه بتدوير جزء توصيل الخرطوم.

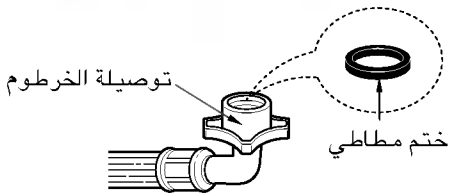

تأكد من وجود الحشية المطاطية داخل التوصيلة.

توصيل خرطوم التصريف

قبل توصيل خرطوم التصريف، تأكد من موديل خرطوم التصريف واتبع التعليمات الصحيحة.

موديلات بالمضخة

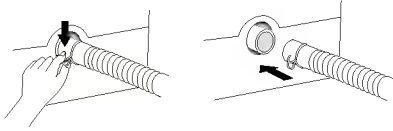

١ صل طرف خرطوم التصريف من الجهاز الى مخرج مضخة التصريف وثبتهما بالملزم.

٢ ضع الطرف الاخر من خرطوم التصريف الماسورة القائمة أو حوض الغسيل.

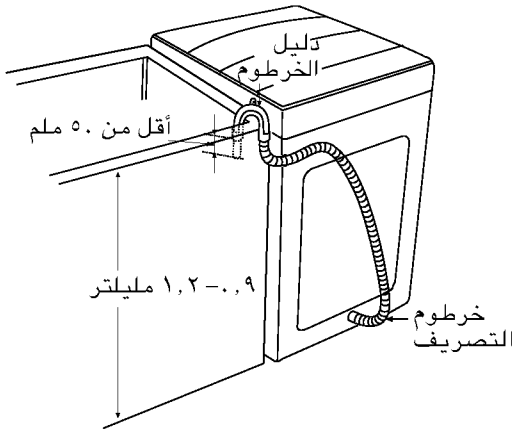

ملاحظة

- لمنع السفون ، لا بد من عدم تمديد خرطوم التصريف أكثر من ٥٠ ملم من طرف دليل الخرطوم.
- لا بد من ارتفاع التفريغ بحوالي ١,٢-٠,٩ متر من الأرض.

موديلات بدون مضخة

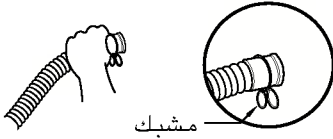

١ قبل التوصيل

تأكد من ضبط مشبك الخرطوم كما هو موضح هنا.



٢ صل مرفق الخرطوم

ادفع مرفق الخرطوم نحو جسم جهاز الغسالة.

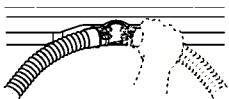

٣ ضع خرطوم التصريف.

لتغيير اتجاه الخرطوم، اسحب مرفق الخرطوم وغير اتجاه الخرطوم.
كرر الخطوة ٢.

كيفية توصيل السلك الأرضي

لا بد من توصيل السلك الأرضي. إذا لم يكن السلك الأرضي موصولاً، قد يحدث خطر الصدمات الكهربائية الناتجة عن تسرب الكهرباء.

كيفية توصيل السلك الأرضي بطرف المكان لإدخال السلك الأرضي



إذا كان لمخرج التيار المتردد طرف توصيل أرضي، لا تحتاج إلى التوصيل الأرضي الإضافي. لاحظ أن حالة مخرج التيار المتردد قد تختلف من بلد إلى آخر.

تحذير

تنبيهات عن تناول سلك التيار من الموصى به أن مظعم الأجهزة موصولة إلى مخرج تيار مستقل؛ إنه مخرج تيار فردي يوصل الطاقة إلى الجهاز فقط وليس له أي مخرج إضافي أو فرعي. تأكد من صفحة المواصفات من دليل المالك هذا للتأكد. لا توصل إلى مخرج التيار الجداري حملاً زائداً. ومن الأخطار الحمل الزائد في مخرج التيار الجداري، رخوا مخرج الجدار التياراتي أو تظوره، أسلاك التيار الإضافية، أسلاك التيار البالية، أو تضرر أو شق في عزل الأسلاك. وأي من هذه قد يؤدي إلى إحداث صدمات كهربائية أو حريق. افحص سلك التيار للجهاز دورياً وإذا حدث ضرر أو تشويه في الجهاز، انزع قابس الجهاز من مخرج التيار، ووقف الجهاز عن التشغيل واستبدل سلك التيار بسلك صحيح من قبل الفني المختص المؤهل. احم سلك التيار من التشغيل الخاطئ الفيزيائي أو الميكانيكي، مثل اللي والتجعيد، الثقب والاستخدام قريبا من الباب أو على الجدران. خذ عناية خاصة عن القابس ومخرج التيار الجداري ونقطة في الجهاز يخرج منها سلك التيار.

كيفية التوصيل الأرضي الأخر

دفن صفيحة نحاسية

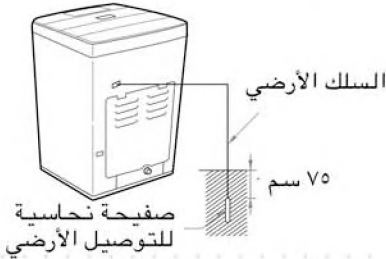

صل السلك الأرضي إلى الصفيحة النحاسية للتوصيل الأرضي وادفنها بعمق أكثر من ٧٥ سم في الأرض.

استخدام السلك الأرضي

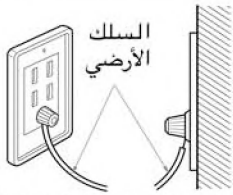

صل السلك الأرضي إلى المقبس المستقل الخاص للتوصيل الأرضي.

استخدام قاطع الدائرة الكهربائية



إذا لم تستطع استخدام كيفية التوصيل الأرضي المذكور أعلاه، لا بد من استخدام قاطع دائرة كهربائية منفصل وتركيبه من فني كهربائي مؤهل.

تحذير

- لمنع احتمال انفجار، لا توصل السلك الأرضي إلى أنبوب الغاز.
- لا توصل السلك الأرضي إلى خطوط الهاتف أو قضبان البرعقية. هذا قد يحدث خطر أثناء التدفق المفاجئ الكهربائي.
- توصيل السلك الأرضي إلى المادة البلاستيكية ليس له فاعلية.
- لا بد من توصيل الأسلاك الأرضية في حالة استخدام سلك إضافي.

التنظيف والصيانة

عند تزويد الحوض بالماء ، الحوض غير نظيف أو المصفاة مسدودة بالجزيئات (مثل رمل)، نظّف المصفاة في صمام المدخل أحيانا. (شكل سلك التيار وحنفية الماء قد تختلف وفقا للدولة).

الغسيل بالماء البارد

* إذا استخدمت الماء البارد دائما ، نوصاك بأنك تستخدم الغسيل بالماء الدافئ أو الماء الساخن دوريا على فترة ما ، مثلا الغسيل بالماء الدافئ لا بد منه كل ٥ مرات من الغسيل على الأقل .

عند الانتهاء

* اقلل حنفية الماء لمنع فرصة لفيضان الماء الذي يؤدي الى انفجار خرطوم.
* انزع سلك التيار من مخرج التيار بعد التشغيل دائما.

في حالة إمداد الماء غير النظيف الى الحوض أو سد المصفاة بجزيئات (مثل رمل) ، نظف المصفاة الموجودة في صمام الدخول أحيانا. (شكل سلك التيار وحنفية الماء قد يختلف من بلد الى آخر).

تنظيف المصفاة في صمام المدخل

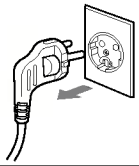

١ اوقف الجهاز عن العمل قبل فصل قابس التيار من مخرج التيار.



٢ اغلق الحنفية قبل انطفاء الطاقة. اختر الماء الحار/الماء البارد ثم اضغط على زر (التشغيل/التوقف المؤقت) لإزالة الماء من جهاز الغسالة تماما.

٣ اعد المصفاة الى مكانها بعد تنظيفها.

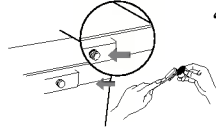

بعد إزالة خرطوم تزويد الماء، اسحب المصفاة ثم استخدم فرشاة لتنظيف المصفاة.

تحذير

• قبل تنظيف المصفاة، لا بد من إزالة الأشياء غير الصافية الموجودة في خرطوم تزويد الماء.

تنظيف المصفاة الكتانية

١ اسحب المصفاة الكتانية من الحوض باتجاه ميين أدناه.



٢ قلبّ الشبكة لتنظيف المصفاة واشطفها بالماء.

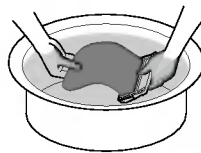

٣ اعد المصفاة الى مكانها الأصلي. ادفع مدخل المصفاة حتى تسمع صوت الإدخال.



ملاحظة

• إذا كانت المصفاة متمزقة أو متضررة، اشتر مصفاة جديدة من مركز الخدمات من إل جي.

التنظيف والصيانة

تنظيف كيس المضخة (بالنسبة للموديلات بالمضخة)

١	ضع منشفة على الأرض تحت غطاء مضخة التصريف. قد يخرج الماء الفائض.	٢	دورّ الغطاء باتجاه عقارب الساعة واسحبّه الى الخارج.	٣	اعد الغطاء الى مكانه باتجاه السهم وثبته.	٤	اعد الغطاء الى مكانه. وادخل المصفاة مع دليل الضلوع داخل كيس المضخة. لا بد من توجيه المصفاة الى دليل الضلوع داخل كيس المضخة. ودورّ الغطاء باتجاه عقارب الساعة بإحكام.
			غطاء	مصفاة		دليل الضلوع	

مصفاة

- تأكد من عدم تسرب أي ماء بعد إعادة التجميع. (وجود الحلقة المطاطية في الغطاء)

في حالة خوف من التجمد

- اغلق حنفيتي الماء وازل خرطوم تزويد الماء.
- ازل الماء الذي يبقى في خرطوم تزويد الماء.
- ضع خرطوم التصريف على الأرض وصرف الماء من الحوض وخرطوم التصريف بتدوير الحوض.

إذا تجمد

- ازل خرطوم تزويد الماء، وغمره بالماء الحار بحوالي ٤٠ م.
- صب حوالي لترين من الماء الحار بحوالي ٤٠ م في الحوض واتركه لمدة ١٠ دقائق.
- صل خرطوم تزويد الماء الى حنفية الماء وتأكد من تزويد الماء وتصريف الماء من جهاز الغسالة.

حوض الغسيل الداخلي
اترك الغطاء مفتوحاً بعد الغسيل لتجفيف الرطوبة في الجهاز. إذا أردت تنظيف الحوض الداخلي استخدم قطعة من القماش النظيف المبلل بسائل المسحوق، ثم اشطفه. (لا تستخدم مادة التنظيف الخشنة أو الرملية.)

أسطح خرطوم المدخل الخارجي
الخرطوم الذي يوصل الحنفية الى جهاز الغسالة لا بد من تغييره كل ٥ أعوام. اذا صب أي سائل، امسحه فوراً. امسح بالقماش المبلل. لا تضرب الأسطح للجهاز بالأشياء الحادة.

الإجازة الطويلة
تأكد من إغلاق الحنفية لتزويد الماء. صرف جميع الماء من الخرطوم في حالة تجمده.

تنظيف الأسطح الداخلية للجهاز

إذا استخدمت ملين القماش أو عملت الغسيل العادي بالماء البارد، من المهم غسيل الأسطح الداخلية للجهاز أحياناً.

- ملأ حوض الغسيل بالماء الحار.
- اضع كوبين من مسحوق الغسيل الذي تحتوى على الفوسفات.
- اختر دوران الغسيل وشغل الجهاز. كرره مرتين أو ٣ مرات.
- اوقف الجهاز عن العمل وافتح الغطاء واتركه في حالته الناقعة طول الليلة.
- بعد النقع، صرّف الماء من الجهاز وشغل الجهاز خلال دوران غسيل عادي.
- نوصى بعدم غسيل الملابس أثناء هذه الإجراءات.

المنتجات التي قد تؤدي الى إحداث ضرر في جهاز الغسالة

- * قد تؤدي مادة التبييض المكثفة ومادة تنظيف دبابر صحيا الى إحداث ضرر في الدهان والمكونات لجهاز الغسالة.
- * محلولات الهيدروكربون مثل النفط، مرقق الدهان، ومرقق اللك ... الخ قد تذيب الأجزاء البلاستيكية وتشبهه الدهان. (خذ عناية في حالة غسيل الملابس بهذه المحلولات لأنها قابلة للاشتعال. لا تضعها في جهاز الغسالة أو حوض التجفيف.)
- * بعض الرذاذ أو السوائل التي تمت معالجتها مسبقاً قد تؤدي الى إحداث ضرر في لوحة التحكم لجهاز الغسالة.
- * استخدام مادة الصيغ في جهاز الغسالة قد يؤدي الى إحداث وسخ المكونات البلاستيكية. ومادة الصيغ لا تؤدي الى إحداث ضرر في جهاز الغسالة ولكننا نوصاك بتنظيف جهاز الغسالة تماماً بعدها. ولا نوصاك باستخدام مادة الصيغ في جهاز الغسالة.
- * لا تستخدم غطاء الغسالة كمنضدة للعمل.

مشاكل الغسيل العادية

مشاكل الغسيل العديدة فيها الإزالة الضعيفة للبقع والوسخ ووجود الكتان والنسيل والضرر في القماش. للحصول على نتائج الغسيل المرضية، اتبع هذه التعليمات .

مشكلة الغسيل

المشكلة	السبب المحتمل	الحلول والوقاية
إزالة الوسخ الضعيفة	<ul style="list-style-type: none"> • مادة التنظيف غير كافية • درجة حرارة الماء منخفضة جداً. • وضع الحمل الأكثر في الحوض. • دورة الغسيل غير المناسبة • الفرز غير الصحيح • لا تعالج الوسخ مسبقاً. 	<ul style="list-style-type: none"> • استخدم كمية مناسبة من مادة التنظيف حسب الحمل ومستوى الوسخ، وعسر الماء. • استخدم الماء الدافئ أو الماء الحار للوسخ العادي. • درجة حرارة الماء الأخرى قد تكون مطلوبة حسب نوع الوسخ. (راجع صفحة ٨) • خفض كمية الحمل. • اغسل ببرنامج الجين أو الغسيل الناعم (القوي) للملابس الشديدة الوسخ. • افصل الملابس المتسخة جداً عن الملابس الخفيفة الوسخ. • عالج الوسخ والبقعة الشديدة مسبقاً وفقاً للتعليمات المبينة في صفحة ٧.
الأوساخ الزرقاء	<ul style="list-style-type: none"> • وضع ملين القماش غير المرقق على القماش مباشرة 	<ul style="list-style-type: none"> • امسح الوسخ بالصابون. واغسله. • لا تفض ملين القماش على الموزع ولا تصب ملين القماش على القماش مباشرة. • راجع صفحة ١٠ لمزيد من التعليمات.
العلامات السوداء والرمادية على الملابس	<ul style="list-style-type: none"> • تكوين بسبب تفاعل ملين القماش وتنفصل مادة التنظيف وتضع العلامة في الملابس. • مادة التنظيف غير كافية 	<ul style="list-style-type: none"> • اتبع النصائح لمقاومة Scrud (التكوين الشمعاني) (راجع في صفحة ١٠) • استخدم كمية مناسبة من مادة التنظيف حسب حمل الملابس ومستوى الوسخ وعسر الماء.
الوسخ من الصدأ الأصفر والبنّي	<ul style="list-style-type: none"> • الحديد أو المنغنيز في تزويد الماء ، أنابيب الماء ، أو مسخن الماء. 	<ul style="list-style-type: none"> • لغسيل الملابس المتحولة اللون من اللون الأبيض، استخدم مادة إزالة الصدأ الأمانى للقماش. • ركّب أداة تحلية الماء غير المترسب أو مصفاة حديدية في نظام تزويد الماء لحل المشكلة. • قبل الغسيل، اجر الماء لمدة بعض دقائق لتنظيف الخطوط.
النسيل	<ul style="list-style-type: none"> • الفرز غير الصحيح • الفوط الورقية تبقى في الجيب • حمل زائد في الغسالة 	<ul style="list-style-type: none"> • منتج النسيل مثل المنشفة ، والأغطية من الفلانيليت ، افصلها عن جاميع النسيل مثل الأقمشة الاصطناعية وأخرج الفوط من الجيب قبل الغسيل. راجع صفحة ٧ للتفريز والعناية قبل حمل الغسيل. • لا تحمل الملابس الزائدة في الغسالة.
الرواسب أو مادة التنظيف	<ul style="list-style-type: none"> • حمل زائد في الغسالة • مادة التنظيف غير المذابة • استخدام مادة التنظيف أكثر من اللازم. 	<ul style="list-style-type: none"> • لا تحمل ملابس زائدة في الغسالة. • بعض مواد التنظيف مطلوبة لإذابتها مسبقاً، تأكد من تعليمات مادة التنظيف. حاول إذابة مادة التنظيف مسبقاً. • ارفع درجة حرارة الماء باستخدام الماء الساخن الأمانى للقماش. • استخدم كمية مناسبة من مادة التنظيف.
الفتحات والمزق أو الحبول	<ul style="list-style-type: none"> • الاستخدام غير الصحيح لمادة التبييض الكلوري • السحاب والأزرار والإبزيمة غير المثبتة • العرق، المزق والخيط المنكسرة • حمل زائد في الغسالة. • ضرر في القماش. 	<ul style="list-style-type: none"> • لا تصب مادة التبييض الكلوري على القماش مباشرة. • راجع صفحة ٩ لإضافة سائل التبييض. • ثبت السحاب والأزرار والإبزيم • أخرج الأشياء من الجيوب. راجع صفحة ٧ لنقلها قبل الغسيل. • لا تحمل ملابس زائدة في الغسالة.

تجربى الخلل وإصلاحه

قبل طلب الخدمات، افحص المشكلات في الجدول أدناه.

المشكلة	مؤشر الخطأ	نقاط الفحص
عدم تزويد الماء		<ul style="list-style-type: none"> هل حنفية الماء مغلقة ؟ هل انقطع الماء ؟ هل تجمدت الحنفية أو خرطوم تزويد الماء ؟ هل ضغط الماء منخفض أو المصفاة في صمام المدخل مسدودة بالأشياء ؟ هل وصلت خرطوم تزويد الماء الحار الى الماء البارد؟ هل وصلت خرطوم تزويد الماء البارد الى الماء الحار؟
عدم التصريف		<ul style="list-style-type: none"> هل وضعت خرطوم التصريف صحيحا؟ هل خرطوم التصريف ملوي أو في الوضع المرتفع جدا؟ هل الجزء الداخلي للخرطوم أو مضخة التصريف (موديلات بالمضخة فقط) مسدودة بالأشياء ؟ تأكد من انقطاع الطاقة الكهربائية .
عدم التجفيف		<ul style="list-style-type: none"> هل وضع الملابس متسويا؟ هل ركبت جهاز الغسالة على أرض مستوية وثابتة ؟
فتح الباب (الغطاء)		<ul style="list-style-type: none"> هل الغطاء مغلق ؟
عدم الإشعار الذاتي لا طاقة كهربائية يفيض الماء	  	<ul style="list-style-type: none"> يرجى الاتصال بأقرب مركز للخدمات لشركة إل جي للإلكترونيات للمساعدة.

شروط الضمانة

ما لا تغطيه الضمانة :

- إذا كان جهاز الغسالة موصولاً الى أية فولتية ليست مبينة في لوحة الطاقة المقدرة.
 - إذا حدث الخلل بسبب المحادثة ، والإهمال، والتشغيل غير الصحيح أو الكارثة الطبيعية.
 - إذا حدث الخلل بسبب العناصر الناشئة عن عدم الاستخدام العادي المحلي أو الاستخدام وفقاً لدليل المالك.
 - تقديم التعليمات لتشغيل الجهاز أو تغيير ضبط الجهاز.
 - إذا حدث الخلل بسبب الحيوانات الصغيرة مثل الجذل والصرصور... الخ.
 - الضجيج أو الاهتزاز الذي يعتبر أمراً عادياً مثل صوت التصريف ، صوت التجفيف ، أو صفارة الإنذار .
 - تصحيح التركيب مثل استواء الجهاز ، تعديل تصريف الماء .
 - الصيانة العادية الموصى بها المبينة في دليل المالك.
 - إزالة أشياء غريبة/ مواد من جهاز الغسالة بما فيها المضخة ومصفاة خرطوم تزويد الماء مثل حبيبات رملية ، ومسامير، وأسلاك الصديرية ، الأزرار ... الخ.
 - تبديل الصهيرة أو توصيل الأسلاك الكهربائية في المنزل أو توصيل أنابيب التصريف في المنزل.
 - الخلل بسبب الإصلاح غير المختص.
 - الضرر التصادفي أو الضرر الخطير في الممتلكات الشخصية بسبب الخلل الممكن في هذا الجهاز
- إذا رُكِّب الجهاز خارج منطقة الخدمات العادية، يتحمل مالك الجهاز نفقات إصلاح الجهاز أو نفقات تبديل الجزء المتضرر مع أية تكلفة النقل.

المواصفات



WF-S7608PH / WF-T8519TH

الموديلات

540(W) x 540(D) x 850(H)

الحجم

540(W) x 540(D) x 910(H)

590(W) x 606(D) x 928(H) WF-S7608PH

590(W) x 606(D) x 958(H) WF-T8519TH

٢٠ - ٨٠٠ kPa (٣ - ٨ قوة كجم/سم^٢)

ضغط الماء

* في ضوء المساعي المستمرة لتحسين نوعية الأجهزة، من الضروري تغيير الجهاز بدون تعديل دليل المالك هذا.