

Portable DVD Player



Owner's Manual **Model: DP171**

Before connecting, operating or adjusting this product, please read this instruction booklet carefully and completely.



P/NO : MFL30593028

Safety Precautions



CAUTION
RISK OF ELECTRIC SHOCK
DO NOT OPEN



CAUTION: TO REDUCE THE RISK OF ELECTRIC SHOCK
DO NOT REMOVE COVER (OR BACK)
NO USER-SERVICEABLE PARTS INSIDE
REFER SERVICING TO QUALIFIED SERVICE PERSONNEL.



This lightning flash with arrowhead symbol within an equilateral triangle is intended to alert the user to the presence of uninsulated dangerous voltage within the product's enclosure that may be of sufficient magnitude to constitute a risk of electric shock to persons.



The exclamation point within an equilateral triangle is intended to alert the user to the presence of important operating and maintenance (servicing) instructions in the literature accompanying the product.

WARNING: TO PREVENT FIRE OR ELECTRIC SHOCK
HAZARD, DO NOT EXPOSE THIS PRODUCT TO RAIN
OR MOISTURE.

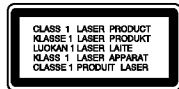

CAUTION: Do not block any ventilation openings. Install in accordance with the manufacturer's instructions.

Slots and openings in the cabinet are provided for ventilation and to ensure reliable operation of the product and to protect it from over heating. The openings should be never be blocked by placing the product on a bed, sofa, rug or other similar surface. This product should not be placed in a built-in installation such as a bookcase or rack unless proper ventilation is provided or the manufacturer's instruction have been adhered to.

CAUTION: VISIBLE AND INVISIBLE LASER RADIATION WHEN OPEN AND INTERLOCKS DEFEATED.

CAUTION:

This product employs a Laser System.

To ensure proper use of this product, please read this owner's manual carefully and retain it for future reference. Should the unit require maintenance, contact an authorized service center.

Use of controls, adjustments or the performance of procedures other than those specified herein may result in hazardous radiation exposure.

To prevent direct exposure to laser beam, do not try to open the enclosure. Visible laser radiation when open. **DO NOT STARE INTO BEAM.**

CAUTION: The apparatus should not be exposed to water (dripping or splashing) and no objects filled with liquids, such as vases, should be placed on the apparatus.

NOTES ON COPYRIGHTS:

It is forbidden by law to copy, broadcast, show, broadcast via cable, play in public, or rent copyrighted material without permission.

This product features the copy protection function developed by Macrovision. Copy protection signals are recorded on some discs. When recording and playing the pictures of these discs on a VCR, picture noise will appear.

This product incorporates copyright protection technology that is protected by method claims of certain U.S. patents and other intellectual property rights owned by Macrovision Corporation and other rights owners. Use of this copyright protection technology must be authorized by Macrovision Corporation, and is intended for home and other limited viewing uses only unless otherwise authorized by Macrovision Corporation. Reverse engineering or disassembly is prohibited.

Safety Precautions (Continued)

CAUTION concerning the Power Cord

Most appliances recommend they be placed upon a dedicated circuit;

That is, a single outlet circuit which powers only that appliance and has no additional outlets or branch circuits. Check the specification page of this owner's manual to be certain.

Do not overload wall outlets. Overloaded wall outlets, loose or damaged wall outlets, extension cords, frayed power cords, or damaged or cracked wire insulation are dangerous. Any of these conditions could result in electric shock or fire. Periodically examine the cord of your appliance, and if its appearance indicates damage or deterioration, unplug it, discontinue use of the appliance, and have the cord replaced with an exact replacement part by an authorized servicer.

Protect the power cord from physical or mechanical abuse, such as being twisted, kinked, pinched, closed in a door, or walked upon. Pay particular attention to plugs, wall outlets, and the point where the cord exits the appliance.

To disconnect power from the mains, pull out the mains cord plug. When installing the product, ensure that the plug is easily accessible.



This product is manufactured to comply with the radio interference requirements of EEC DIRECTIVE 89/336/EEC, 93/68/EEC and 73/23/EEC.



1. When this crossed-out wheeled bin symbol is attached to a product it means the product is covered by the European Directive 2002/96/EC.
2. All electrical and electronic products should be disposed of separately from the municipal waste stream via designated collection facilities appointed by the government or the local authorities.
3. The correct disposal of your old appliance will help prevent potential negative consequences for the environment and human health.
4. For more detailed information about disposal of your old appliance, please contact your city office, waste disposal service or the shop where you purchased the product.

Table of Contents

Introduction

Safety Precautions	2-3
Table of Contents	4
Before Use	5-7
About the  Symbol Display	5
Symbol used in this Manual	5
Notes on Discs	5
Maintenance and Service	6
Types of Playable Discs	7
Identification of Controls	8-11
Main Unit	8-9
Remote Control	10-11
Power Connections	12-15
AC Adapter	12
Automotive Adapter	13
Battery Pack	14-15
Rotate the LCD	16
Playing a Disc	17

Advanced Operations

Displaying Disc Information on-screen	18
Initial Settings	18-23
General Operation	18
LANGUAGE	19
DISPLAY	19
AUDIO	20
LOCK (Parental Control)	21-22
OTHERS	23
General Features	24-26
Additional Features	27

Playing an Audio CD and MP3/WMA Disc	28
Programmed Playback	29
• Repeat Programmed Tracks	29
• Erasing a Track from Program List	29
• Erasing the Complete Program List	29
Viewing a JPEG disc	30-31
• Slide Show	30
• Still Picture	30
• Moving to another File	31
• Zoom	31
• To rotate picture	31
• To listen to MP3/WMA music while watching picture	31
• JPEG disc compatibility with this player is limited as follows	31
Playing a DVD VR format Disc	32
Playing a DivX Movie Disc	33-34
• DivX disc compatibility with this player is limited as follows	34

Connections

Setting up the Player	35-36
DVD Player Connections	35
Audio Connection to Optional Equipment	36

Reference

Troubleshooting	37
Language Code List	38
Area Codes	39
Specifications	40

Before Use

To ensure proper use of this product, please read this owner's manual carefully and retain for future reference.

This manual provides information on the operation and maintenance of your DVD player. Should the unit require service, contact an authorized service location.

About the Symbol Display

" " may appear on your LCD display during operation and indicates that the function explained in this owner's manual is not available on that specific DVD video disc.







Symbol Used in this Manual

NOTE

Indicates special notes and operating features.

TIP

Indicates tips and hints for making the task easier. A section whose title has one of the following symbols is applicable only to the disc represented by the symbol.

- | | |
|---|--|
|  ALL All discs listed below | |
|  DVD DVD and finalized DVD±R/RW | |
|  VCD Video CDs. | |
|  CD Audio CDs. |  MP3 MP3 discs. |
|  WMA WMA discs. |  DivX DivX discs |

Notes on Discs

Handling Discs

Do not touch the playback side of the disc. Hold the disc by the edges so that fingerprints do not get on the surface. Never stick paper or tape on the disc.



Storing Discs

After playing, store the disc in its case. Do not expose the disc to direct sunlight or sources of heat and never leave it in a parked car exposed to direct sunlight.

Cleaning Discs

Fingerprints and dust on the disc can cause poor picture quality and sound distortion. Before playing, clean the disc with a clean cloth. Wipe the disc from the center out.

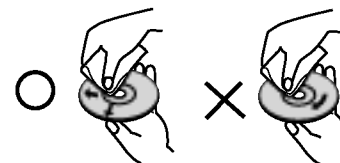

Do not use strong solvents such as alcohol, benzene, thinner, commercially available cleaners, or anti-static spray intended for older vinyl records.

Before Use (Continued)

Maintenance and Service

Refer to the information in this chapter before contacting a service technician.

Handling the Unit

When shipping the unit

Please save the original shipping carton and packing materials. If you need to ship the unit, for maximum protection, re-pack the unit as it was originally packed at the factory.

Keeping the exterior surfaces clean

- Do not use volatile liquids such as insecticide spray near the unit.
- Do not leave rubber or plastic products in contact with the unit for a long period of time. since they leave marks on the surface.

Cleaning the unit

To clean the player, use a soft, dry cloth. If the surfaces are extremely dirty, use a soft cloth lightly moistened with a mild detergent solution.

Do not use strong solvents such as alcohol, benzine, or thinner, as these might damage the surface of the unit.

Maintaining the Unit



The DVD player is a high-tech, precision device. If the optical pick-up lens and disc drive parts are dirty or worn, the picture quality could be diminished.

Depending on the operating environment, regular inspection and maintenance are recommended after every 1,000 hours of use.

For details, please contact your nearest authorized service center.

Before Use (Continued)

Types of Playable Discs

	DVD (8 cm / 12 cm disc)
	Video CD (VCD) (8 cm / 12 cm disc)
	Audio CD (8 cm / 12 cm disc)

In addition, this unit plays DivX file, DVD±R, DVD±RW, SVCD, and CD-R or CD-RW that contains audio titles, MP3, WMA or JPEG files.



This indicates a product feature that is capable of playing DVD-RW discs recorded with Video Recording format.

NOTES

- Depending on the conditions of the recording equipment or the CD-R/RW (or DVD±R/±RW) disc itself, some CD-R/RW (or DVD±R/±RW) discs cannot be played on the unit.
- Do not attach any seal or label to either side (the labeled side or the recorded side) of a disc.
- Do not use irregularly shaped CDs (e.g., heart-shaped or octagonal). It may result in malfunctions.

Customers should note that permission is required in order to download MP3 / WMA files and music from the Internet. Our company has no right to grant such permission. Permission should always be sought from the copyright owner.

Regional Code

This unit has a regional code printed on the rear of the unit. This unit can play only DVD discs labelled same as the rear of the unit or "ALL".

Notes on Regional Codes

- Most DVD discs have a globe with one or more numbers in it clearly visible on the cover. This number must match your unit's regional code or the disc cannot play.
- If you try to play a DVD with a different regional code from your player, the message "Check Regional Code" appears on the TV screen.

Manufactured under license from Dolby Laboratories. "Dolby", "Pro Logic", and the double-D symbol are trademarks of Dolby Laboratories.

DTS and DTS Digital Out are trademarks of Digital Theater Systems, Inc.

Identification of Controls

Main Unit

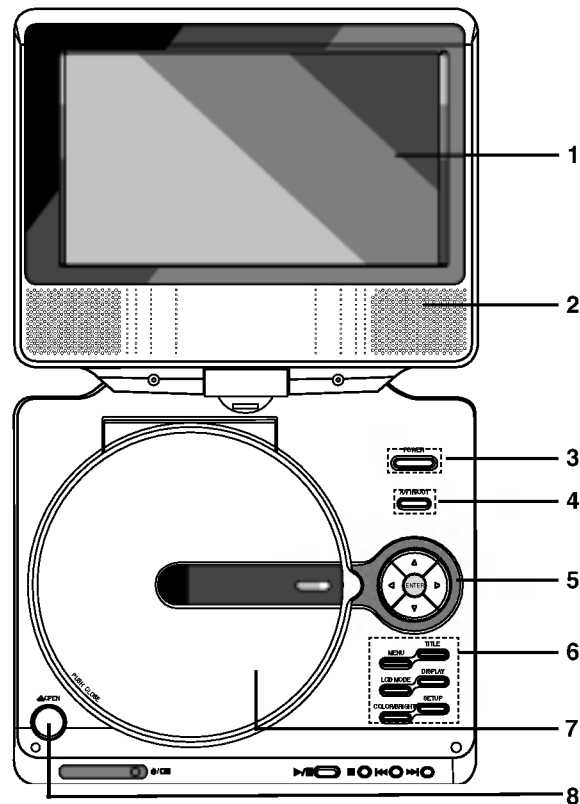

1. LCD screen
2. Speaker
3. **Power ON/OFF** : Switches the player ON and OFF.
4. **A/V IN/OUT** : Selects the source.
5. **◀ ▶ ▲ ▼ (left/right/up/down)**
Selects an item in the menu.
 - **◀ ▶** : Adjusts the COLOR/BRIGHT.
 - **ENTER** : Confirms menu selection.
6. **COLOR/BRIGHT** : Selects the mode of LCD adjustment
Brightness → Color → OFF
 - **SETUP** : Accesses or removes setup menu.
 - **TITLE** : Displays title menu, if available.
 - **MENU** : Accesses menu on a DVD disc.
 - **DISPLAY** : Accesses On-Screen display.
 - **LCD MODE** : NORMAL → FULL → ZOOM → OFF
7. Disc Lid
8. **OPEN button** : Push this button to open the Disc lid.

NOTE

Place a disc with the playback side down on the spindle, and push gently on the center of the disc so it goes into position.

Identification of Controls (continued)

Main Unit

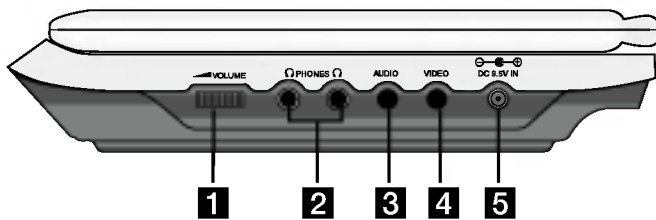

- 1** Volume Control
- 2** Earphone jack
- 3** AUDIO In/Out jack (OPTICAL OUT)
- 4** VIDEO In/Out jack

NOTE

If the VIDEO IN signal is not connected in AV IN mode, this unit will automatically power off in 10 minutes to prevent battery discharge.

- 5** DC 9.5V IN
Connect the AC adapter.

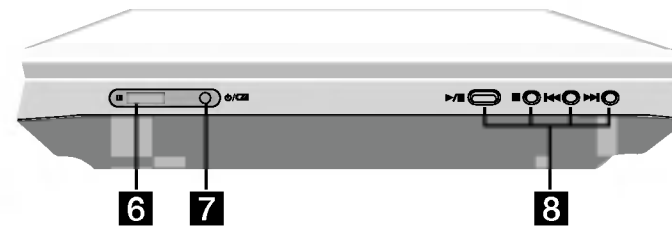

- 6** Remote sensor
Receive the signal from the Remote Control for operation.
- 7** Battery charge indicator
During recharging, charge indicator is red. If recharging is complete, charge indicator changes to green color.
- 8** • **PLAY** (▶/||): Starts playback/ Pauses playback temporarily.
• **STOP** (■): Stops playback.
• **Reverse SKIP/SEARCH** (◀◀)
Search backward*/ go to beginning of current chapter or track or go to previous chapter or track.
• **Forward SKIP/SEARCH** (▶▶)
Search forward*/ go to next chapter or track.
* Press and hold button for about two seconds.

Identification of Controls (continued)

Remote Control

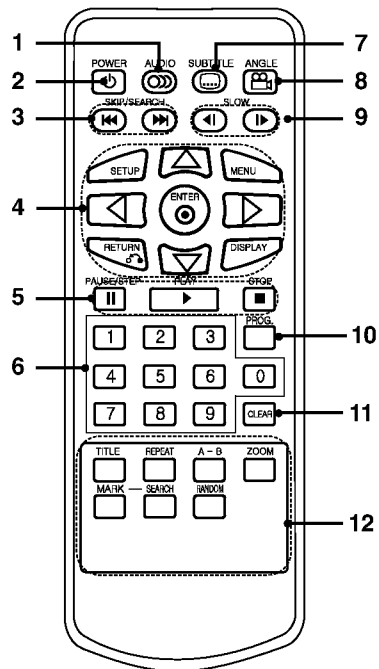

1. **AUDIO**
Selects an audio language (DVD).
2. **POWER**
Switches DVD Player ON and OFF.
3. • **Reverse SKIP/SEARCH (◀◀)**
Search backward*/ go to beginning of current chapter or track or go to previous chapter or track.
• **Forward SKIP/SEARCH (▶▶)**
Search forward*/ go to next chapter or track.
* Press and hold button for about two seconds.
4. • **SETUP**
Accesses or removes setup menu.
• **MENU**
Accesses menu on a DVD disc.
• **RETURN**
Displays the video CD with PBC.
• **DISPLAY**
Accesses On-Screen display.
• **◀ ▶ ▲ ▼ (left/right/up/down)**
Selects an item in the menu.
• **ENTER**
Confirms menu selection.
5. • **PAUSE**
Pauses playback temporarily/ press repeatedly for frame-by-frame playback.
• **PLAY**
Starts playback.
• **STOP (■)**
Stops playback.
6. **0-9 number buttons**
Selects numbered items in a menu.
7. **SUBTITLE**
Selects a subtitle language.
8. **ANGLE**
Selects a DVD camera angle, if available.
9. **SLOW (◀ / ▶)**
Reverse/ Forward slow playback.
10. **PROG.**
Places a track on the program list.
11. **CLEAR**
Removes a track number on the program list or a mark on the MARKER SEARCH menu.
12. • **A-B**
Repeat sequence.
• **ZOOM**
Enlarges video image.
• **TITLE**
Displays title menu, if available.
• **MARKER**
Marks any point during playback.
• **SEARCH**
Displays MARKER SEARCH menu.
• **REPEAT**
Repeat chapter, track, title all.
• **RANDOM**
Plays tracks in random order.

Identification of Controls (continued)

Insert the battery (Lithium battery)

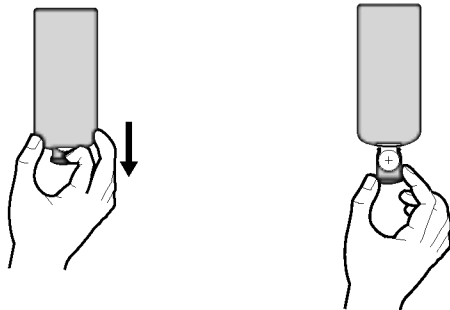

NOTES

- Do not expose the remote control sensor to bright light.
- Do not place obstacles between the remote control sensor and the remote control.

■ Replacing the button-type battery

The battery normally lasts for about a year. Replace the battery if the remote control fails to operate the unit when used within the operation range.

Button-type battery (Lithium battery)

1. Pinch the battery holder clip together then pull the tab to remove the battery holder.
2. Insert the battery with the + facing in the same direction as the + on the battery holder.
3. Replace the battery holder with battery into the remote control unit making sure that it is fully inserted.

- Replace remote control unit battery with 3V micro lithium cells such as CR. 2025 or its equivalent.
- Dispose of battery safely in accordance with local laws. Do not dispose of in fire.

Warning : The battery used in this device may present a fire or chemical burn hazard if mistreated. Do not recharge, disassemble, incinerate, or heat above 100 °C (212 °F). Replace the battery with Matsushita Elec. Ind. Co., Ltd. (Panasonic), part no. CR. 2025 only. Use of another battery may present a risk of fire or explosion. Dispose of used batteries. Keep batteries away from children. Do not disassemble or dispose of in fire.

Power Connections

AC Adapter

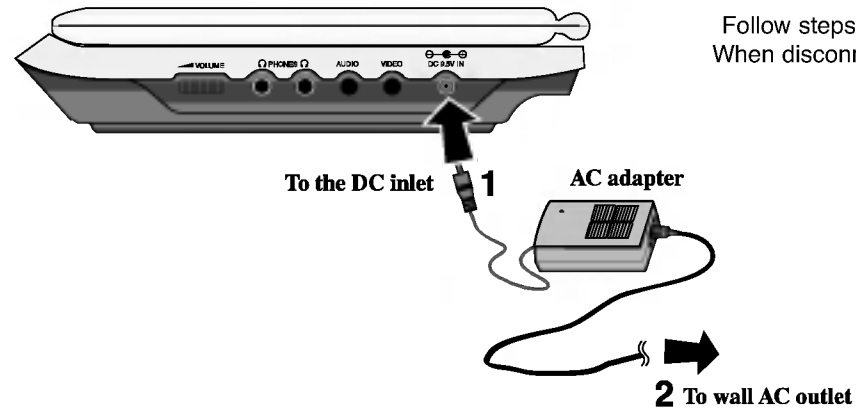

Follow steps 1 to 2 to connect.
When disconnecting, reverse the order.

Caution

- Do not connect the power plug to a power outlet other than that indicated on the label, as this can result in a risk of fire or electric shock.
- Do not connect or disconnect the power plug with wet hands. Doing so may cause electric shock.
- Do not use an AC adapter other than one specified, as it can cause a fire or damage to the player.

AC adapter

- This AC adapter operates on 100-240V~ 1.5A 50-60Hz.
- MODEL NO. : DP-AC90
- Manufactured by WANLIDA Digital Technology Co., Ltd.
- Contact an electrical parts distributor for assistance in selecting a suitable AC plug adapter or AC cord set.

Power Connections (continued)

Automotive Adapter

This DVD player and its automotive adapter are designed for use in vehicles that have 12 volt, negative ground electrical systems. (This is standard for most vehicles.) If your vehicle has a different type of electrical system, the DC power system cannot be used.

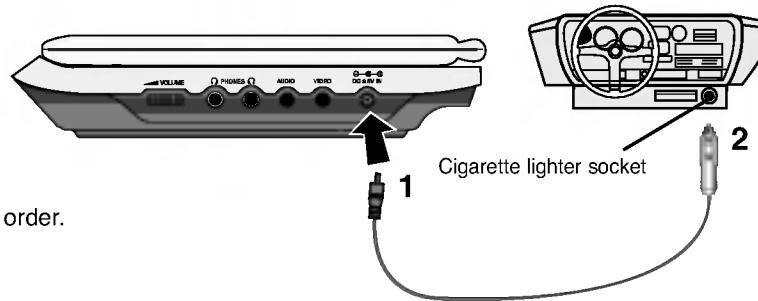

Follow steps 1 to 2 to connect.
When disconnecting, reverse the order.

Caution

- To prevent electrical shock and possible damage to your DVD player or vehicle, always unplug the automotive adapter from the cigarette lighter socket before you remove the plug from your DVD player.
- A 3 amp, 250V fuse for protection is installed in the automotive adapter.
- While the engine is being started, disconnect the automotive adapter from the car's cigarette lighter socket.
- Do not operate your DVD player when the car battery is discharged. Peak current from the car generator may cause the DC fuse to blow.
- If the vehicle's supply voltage drops below approximately 10 volts, your DVD player may not work properly.
- Do not leave your DVD player in a place where the temperature exceeds 70°C (158°F), or the pick-up device may be damaged.
Examples include:
 - Inside a car with the windows closed and in direct sunshine.
 - Near a heating appliance.

Automotive adapter

- This automotive adapter operates on DC 12V.
- MODEL NO. : DPDC1
- Manufactured by WANLIDA Digital Technology Co., Ltd.
- Contact an electrical parts distributor for assistance in selecting a suitable automotive adapter.

Power Connections (continued)

Battery Pack

- Charge the battery pack before using it for the first time.

■ Attaching the battery pack

1. Match the hooks of the battery pack into the holes on the bottom of the player.
2. Press and slide the battery pack until the hooks click.

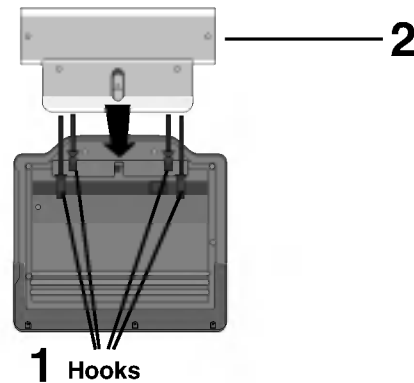

NOTES

- Do not detach the battery pack during playback.
- Be careful not to drop the battery pack.

■ Detaching the battery pack

1. Press the **RELEASE** knob.
2. Pull the battery pack until the hooks click.

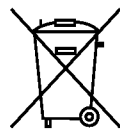
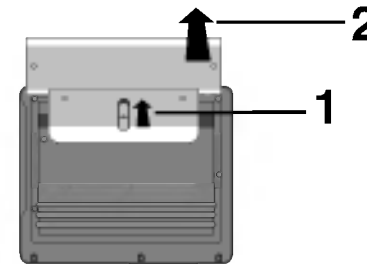

ATTENTION

The product that you have purchased contains a rechargeable battery. The battery is recyclable. At the end of its useful life, under various state and local laws, it may be illegal to dispose of this battery into the municipal waste stream. Check with your local solid waste/officials for details in your area for recycling options or proper disposal.

Power Connections (continued)

■ Charging the battery pack

1. Attach the battery pack to the player.
2. Connect the AC power adapter to the player and the plug into an AC outlet.

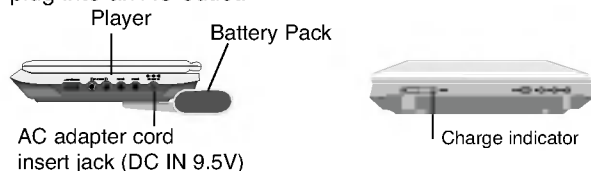

3. During recharging, charge indicator is red. If recharging is complete, charge indicator changes to green color.

CAUTION

Take the following precautions to avoid liquid leakage, overheating, etc.

- Do not use any unauthorized parts.
- Use the authorized AC adapter when recharging battery.
- Do not expose to high temperature above 60°C (140°F).
- Do not attempt to dismantle or modify the unit.
- Excessive impact may cause the unit to malfunction.
- Do not incinerate.
- Do not disassemble; dispose of properly.
- Do not short-circuit.

NOTE

Charging a battery only happens when the power is off. The battery will not be charged when it is naturally or purposely discharged. Because the unit cannot perceive battery voltage, even if you attached the battery. When you are in this situation, power on the unit and then power off again. Then battery charge will proceed.

■ Recharging and play times

Recharging without player	Play time	
	LCD On	LCD Off
Approx. 3 hour	Approx. 3.5 hours*	Approx. 4 hours

* When Brightness control is set to initial mode.

■ Press “Display” to display the battery status on the screen.

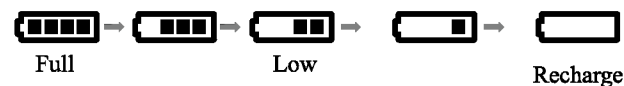

- If using the AC adapter, battery display does not appear.
- This unit power is off automatically after the “Check Battery Status” displayed on the screen.

■ If play time dramatically reduces after recharging

The battery pack has reached the end of its service life (it can be recharged about 300 times).

■ If the unit is not to be used for a long time

- Detach the battery pack. (Even if the unit is off, it still uses some power. This can lead to over discharging of the battery and malfunction.)
- Recharge the battery pack when you are ready to use it again.

■ Battery Pack

- MODEL NO. : DPB135

Rotate the LCD

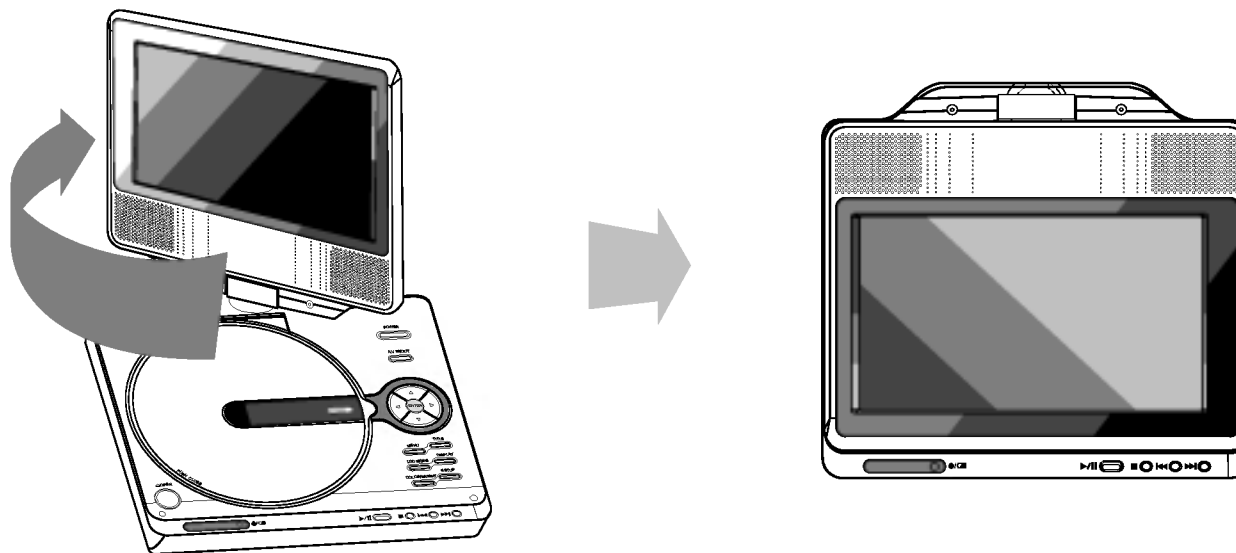

You can rotate LCD clockwise an angle of 180 degrees. However, if you turn it by force, it can cause serious damage.

After rotating LCD completely, you can fold the LCD screen as shown above.

Playing a Disc

1. Prepare the power supply.
2. Open the outer cover and press **POWER** button.
3. Press **OPEN** to open the disc lid and insert a disc with the side you want to play label up. Close the disc lid by hand.
 - If the disc is placed in upside down (and it is a single-sided disc), "NO DISC" or "DISC ERROR" appears on the screen.
 - After playing back all of the chapters in the title, the DVD player automatically stops and returns to the menu screen.
4. Press **PLAY** to start play.
5. Adjust the volume.

NOTES

- Place a disc with the playback side down on the spindle, and push gently on the center of the disc so it goes into position.
- Confirm LCD MODE position by pressing LCD MODE button.

■ Changing the size of the picture

Use the LCD MODE button to change the picture mode. The mode is shown on the unit's display as follows.

NORMAL → FULL → ZOOM → OFF



NOTE

May appear to differ according to kind of disc.

■ The picture mode and size

The picture shown on the LCD depends on the display mode and the size recorded on the disc.

NOTES

- If you are not using the LCD on this unit, select OFF to conserve power.
- The LCD is turned off if you close the unit.
- Horizontal lines may appear in the picture when the mode is switched to ZOOM, but this is not an indication of a malfunction.

On-Screen Display

Displaying Disc Information on-screen

You can display various information about the disc loaded on-screen.

1. Press DISPLAY to show various playback information. The items displayed differ depending on the disc type or playing status.



2. You can select an item by pressing ▲ / ▼ and change or select the setting by pressing ◀ / ▶.
 - Title (Track) – Current title (or track). number/total number of titles (or tracks).
 - Chapter – Current chapter number/total number of chapters.
 - Time – Elapsed playing time.
 - Audio – Selected audio language or channel.
 - Subtitle – Selected subtitle.
 - Angle – Selected angle/total number of angles.

NOTE

If no button is pressed for a few seconds, the on-screen display disappears.

Initial Settings

By using the Setup menu, you can make various adjustments to items such as picture and sound. You can also set a language for the subtitles and the Setup menu, among other things. For details on each Setup menu item, see pages 19 to 23.

To display and exit the Menu:

Press SETUP to display the menu. A second press of SETUP will take you back to initial screen.

To go to the next level:

Press ▶ on the remote control.

To go back to the previous level:

Press ◀ on the remote control.

General Operation

1. Press SETUP. The Setup menu appears.
2. Use ▲ / ▼ to select the desired option then press ▶ to move to the second level. The screen shows the current setting for the selected item, as well as alternate setting(s).
3. Use ▲ / ▼ to select the second desired option then press ▶ to move to the third level.
4. Use ▲ / ▼ to select the desired setting then press ENTER to confirm your selection. Some items require additional steps.
5. Press SETUP or PLAY to exit the Setup menu.

Initial Settings

LANGUAGE



Menu Language

Select a language for the Setup menu and on-screen display.

Disc Audio / Subtitle / Menu

Select the language you prefer for the audio track (disc audio), subtitles, and the disc menu.

Original: Refers to the original language in which the disc was recorded.

Other: To select another language, press number buttons then ENTER to enter the corresponding 4-digit number according to the language code list in the reference chapter. If you enter the wrong language code, press CLEAR.

DISPLAY



TV Aspect

4:3: Select when a standard 4:3 TV is connected.

16:9 Wide: Select when a 16:9 wide TV is connected.

Display Mode

Display Mode setting works only when the TV Aspect mode is set to "4:3".

LetterBox: Displays a wide picture with bands on the upper and lower portions of the screen.

Panscan: Automatically displays the wide picture on the entire screen and cuts off the portions that do not fit.

Initial Settings (continued)

AUDIO

Each DVD disc has a variety of audio output options. Set the player's AUDIO options according to the type of audio system you use.



Dolby Digital / DTS / MPEG

Bitstream: Select "Bitstream" if you connect the DVD Player's DIGITAL OUT jack to an amplifier or other equipment with a Dolby Digital, DTS or MPEG decoder.

PCM (for Dolby Digital / MPEG): Select when connected to a two-channel digital stereo amplifier. DVDs encoded in Dolby Digital or MPEG will be automatically downmixed to two-channel PCM audio.

Off (for DTS): If you select "Off", the DTS signal is not output through the DIGITAL OUT jack.

Sample Freq. (Frequency)

If your receiver or amplifier is NOT capable of handling 96 kHz signals, select 48 kHz. When this choice is made, this unit automatically converts any 96 kHz signals to 48 kHz so your system can decode them.

If your receiver or amplifier is capable of handling 96 kHz signals, select 96 kHz. When this choice is made, this unit passes each type of signal through without any further processing.

Check the documentation for your amplifier to verify its capabilities.

Dynamic Range Control (DRC)

With the DVD format, you can hear a program's soundtrack in the most accurate and realistic presentation possible, thanks to digital audio technology. However, you may wish to compress the dynamic range of the audio output (the difference between the loudest sounds and the quietest ones). This allows you to listen to a movie at a lower volume without losing clarity of sound. Set DRC to On for this effect.

Vocal

Set to On only when a multi-channel karaoke DVD is playing. The karaoke channels on the disc mix into normal stereo sound.

Initial Settings (continued)

LOCK (Parental Control)



Rating

Blocks playback of rated DVDs based on their content. Not all discs are rated.

1. Select "Rating" on the LOCK menu then press ►.
2. To access the Rating, Password and Area Code features, you must input the 4-digit security code you created. If you have not yet entered a security code you are prompted to do so. Input a 4-digit code and press ENTER. Enter it again and press ENTER to verify. If you make a mistake before pressing ENTER, press CLEAR.
3. Select a rating from 1 to 8 using the ▲ / ▼ buttons.

Rating 1-8: Rating one (1) has the most restrictions and rating eight (8) is the least restrictive.

Unlock

If you select unlock, parental control is not active and the disc plays in full.

NOTE

If you set a rating for the player, all disc scenes with the same rating or lower are played. Higher rated scenes are not played unless an alternate scene is available on the disc. The alternative must have the same rating or a lower one. If no suitable alternative is found, playback stops. You must enter the 4-digit password or change the rating level in order to play the disc.

4. Press ENTER to confirm your rating selection, then press SETUP to exit the menu.

Initial Settings (continued)

Password

You can enter or change password.

1. Select Password on the LOCK menu then press ►.
2. **To make a new password:**
Press ENTER when the "New" option is highlighted. Enter a new password using the numbered buttons then press ENTER. Enter the password again to verify.
To change the password:
Press ENTER when the "Change" option is highlighted. Enter a current password using the numbered buttons then press ENTER. Enter a new password using the numbered buttons then press ENTER. Enter the password again to verify.
3. Press SETUP to exit the menu.

If you forget your Security Code

If you forget your security code you can clear it using the following steps:

1. Press SETUP to display the Setup menu.
2. Input the 6-digit number "210499" and the security code is cleared.
3. Enter a new code as described above.

Area Code

Enter the code of the area whose standards were used to rate the DVD video disc, based on the list in the reference chapter.

1. Select "Area Code" on the LOCK menu then press ►.
2. Follow step 2 as shown previous page (Rating).
3. Select the first character using ▲ / ▼ buttons.
4. Press ENTER and select the second character using ▲ / ▼ buttons.
5. Press ENTER to confirm your area code selection.

Initial Settings (continued)

OTHERS

The PBC, Auto Play and DivX(R) VOD settings can be changed.



PBC

Set Playback Control (PBC) to On or Off.

On: Video CDs with PBC are played according to the PBC.

Off: Video CDs with PBC are played the same way as Audio CDs.

Auto Play

You can set up the DVD Player so a DVD disc automatically starts playing whenever the DVD is inserted.

If Auto Play mode is set to On, this DVD player will search for title that has the longest playback time and then play back the title automatically.

NOTE

The Auto Play function may not work for some DVDs.

DivX(R) VOD

We provide you the DivX® VOD (Video On Demand) registration code that allows you to rent and purchase videos using the DivX® VOD service. For more information, visit www.divx.com/vod.

1. Select "DivX(R) VOD" option then press ►.
2. Press ENTER while "Select" is selected and the registration code will appear. Use the registration code to purchase or rent the videos from DivX® VOD service at www.divx.com/vod. Follow the instructions and download the video onto a disc for playback on this unit.
3. Press ENTER to exit.

NOTE

All the downloaded videos from DivX® VOD can only be played back on this unit.

General Features

DVD

Use the ◀▶▲▼ buttons to select the title/chapter you want to view, then press ENTER to start. Press TITLE or MENU to return to the menu screen.

VCD

Use the number buttons to select the track you want to view and press RETURN to return to the menu screen. Menu settings and operating procedures may differ. Follow the instructions on the each menu screen. You also may set PBC to Off (See "PBC" on page 23).

NOTES

- If parental control is set and the disc is not within the rating settings you must input the password. (See "Lock Menu" on page 21-22.)
- DVDs may have a region code. Your player does not play discs that have a region code different from your player.

Unless stated otherwise, all operations described use the remote control. Some features may also be available on the Setup menu.

Moving to another TITLE **DVD**

When a disc has more than one title, you can move to another title. Press DISPLAY while playback is stopped then the appropriate number (0-9) or use ◀ / ▶ to move to another title. You can play any title by inputting its number while playback is stopped.

Moving to another CHAPTER/TRACK **ALL**

During playback, press SKIP (◀◀ or ▶▶) to go to the next chapter/track or to return to the beginning of the current chapter/track.

Press SKIP ◀◀ twice briefly to step back to the previous chapter/track.

Search **ALL**

1. Press and hold SKIP/SEARCH ◀◀ or ▶▶ for about two seconds during playback.
The player will now go into SEARCH mode.
2. Press and hold SKIP/SEARCH ◀◀ or ▶▶ repeatedly to select the required speed.
DVD, DivX disc : 4 steps
Video CD, MP3, WMA, Audio CD : 3 steps
3. To exit SEARCH mode, press PLAY.

Slow Motion **DVD VCD DivX**

1. Press SLOW ◀| or |▶ during playback.
The player will enter SLOW mode.
DVD disc; 4 steps
Video CD, DivX ; 4 steps (forward only)
2. To exit slow motion mode, press PLAY.

General Features (Continued)

Still Picture and Frame-by-Frame Playback

ALL

During playback, press **II** to pause playback.

DVD VCD DivX

Press **II** repeatedly to play Frame-by-Frame. (Only Remocon)
To exit still motion mode, press PLAY.

Time Search **DVD VCD DivX**

To start playing at any chosen time on the disc:

1. Press DISPLAY during playback. The time search box shows the elapsed playing time.
2. Press **▲ / ▼** to select the time clock icon and “--:--:--” appears.
3. Input the required start time in hours, minutes, and seconds from left to right. If you enter the wrong numbers, press CLEAR to remove the numbers you entered. Then input the correct numbers.
4. Press ENTER to confirm. Playback starts from the selected time.

Repeat A-B **DVD VCD DivX ACD**

During playback, each press of A-B button to select point A and point B and repeats a sequence from point A (Starting point) to point B (End point).

Repeat **ALL**

During playback, press REPEAT repeatedly to select a desired repeat mode.

DVD Video Discs - Chapter/Title/Off

Video CDs, Audio CD, DivX/MP3/WMA discs - Track/All/Off

NOTES

- On a Video CD with PBC, you must set PBC to Off on the setup menu to use the repeat function (See “PBC” on page 23).
- If you press SKIP (**▶▶**) once during Repeat Chapter (Track) playback, the repeat playback cancels.

Zoom **DVD VCD DivX**

During watching pictures, press ZOOM to enlarge the video image (4 steps).

You can move through the zoomed picture using **◀ ▶ ▲ ▼** buttons. Press CLEAR to exit.

NOTES

- Zoom may not work on some DVDs.
- Screen fit mode is available for playing the DVD disc, VR disc and movie file.

Resume Play

When play is stopped, the unit records the point where STOP was pressed (RESUME function).

Press PLAY and play will resume from this point.

General Features (Continued)

Title Menu **DVD**

If the current DVD title has a menu, the title menu appears on the screen. Otherwise, the disc menu may appear.

Disc Menu **DVD**

Press MENU and the disc menu is displayed. Press MENU again to exit.

Changing the Audio Language **DVD** **DivX**

Press AUDIO repeatedly during playback to hear a different audio language or audio track.

With DVD-RW discs recorded in VR mode that have both a main and a Bilingual audio channel, you can switch between Main (L), Bilingual (R), or a mix of both (Main + Bilingual) by pressing AUDIO.

VCD

Press AUDIO repeatedly during playback to hear a different audio channel (STEREO, LEFT, or RIGHT).

Camera Angle **DVD**

During playback of DVD disc contains scenes recorded different camera angles, press ANGLE repeatedly to select a desired angle.

TIP

The angle indicator will blink on the screen during scenes recorded at different angles as an indication that angle switching is possible.

Subtitles **DVD** **DivX**

Press SUBTITLE repeatedly during playback to see the different subtitle languages.

NOTE

If there is no information or there is a code that can not read in the DivX file, " 1 " etc are displayed.

Additional features

Marker Search **DVD** **VCD** **DivX**

To enter a Marker

You can start playback from up to nine memorized points. To enter a marker, press MARKER at the desired point on the disc. The Marker icon appears on the TV screen briefly. Repeat to enter up to nine markers.

To Recall or Clear a Marked Scene

1. During disc playback, press SEARCH. The marker search menu appears on the screen.
2. Within 10 seconds, press ◀ / ▶ to select a marker number that you want to recall or clear.
3. Press ENTER and playback starts from the marked scene. Or, Press CLEAR and the marker number is erased from the list.
4. You can play any marker by inputting its number on the marker search menu.

NOTES

- These operations work only with discs for which the elapsed playing time appears in the display window during playback or stop.
- Some subtitles recorded around the marker may fail to appear (DVD).
- All the markers are cleared when the power is turned off or the disc is removed.
- The marker is not stored when the DVD or title menu is displayed on the screen.

Last Scene Memory **DVD** **CD** **VCD1.1**

This player memorizes last scene from the last disc that is viewed. The last scene remains in memory even if you remove the disc from the player or switch off the player. If you load a disc that has the scene memorized, the scene is automatically recalled.

NOTE

This player does not memorize the scene of a disc if you switch off the player before commencing to play the disc.

Screen Saver

The screen saver appears when you leave the DVD player in Stop mode for about five minutes. If the Screen Saver is displayed for five minutes, the DVD Player automatically turns itself off.

Playing an Audio CD or MP3/WMA Disc

The DVD player can play MP3/WMA formatted recordings on CD-ROM, CD-R, or CD-RW discs.

MP3/ WMA/ Audio CD

Once you insert an MP3/WMA files recorded media or Audio CD, a menu appears on the TV screen.

Press ▲ / ▼ to select a track/file then press PLAY or ENTER and playback starts. You can use variable playback functions. Refer to page 24-25.



ID3 TAG

- When playing a file containing information such as track titles, you can see the information by pressing DISPLAY.
[Title, Artist, Album, Year, Comment]
- If there is no information, "NO ID3 TAG" appears on the display.

TIPS

- If you are in a file list on the MUSIC menu and want to return to the Folder list, use the ▲ / ▼ to highlight  and press ENTER.
- Press MENU to move to the next page.
- On a CD with MP3/WMA and JPEG you can switch MP3/WMA and JPEG. Press TITLE and MUSIC or PHOTO word on top of the menu is highlighted.

MP3 / WMA disc compatibility with this player is limited as follows:

- Sampling frequency: within 8 - 48 kHz (MP3), within 32 - 48kHz (WMA)
- Bit rate: within 8 - 320kbps (MP3), 32 - 192kbps (WMA)
- The player cannot read an MP3/WMA file that has a file extension other than ".mp3" / ".wma".
- CD-R physical format should be ISO 9660
- If you record MP3 / WMA files using software that cannot create a file system (eg. Direct-CD) it is impossible to playback MP3 / WMA files. We recommend that you use Easy-CD Creator, which creates an ISO 9660 file system.
- File names should have a maximum of 8 letters and must incorporate an .mp3 or .wma extension.
- They should not contain special letters such as / ? * : " < > | etc.
- The total number of files on the disc should be less than 650.
- This DVD player requires discs and recordings to meet certain technical standards in order to achieve optimal playback quality. Pre-recorded DVDs are automatically set to these standards. There are many different types of recordable disc formats (including CD-R containing MP3 or WMA files) and these require certain pre-existing conditions (see above) to ensure compatible playback.

Programmed Playback

The program function enables you to store your favorite tracks from any disc in the player memory. A program can contain 30 tracks.

1. Insert an Audio CD or MP3/WMA files recorded media. AUDIO CD or MUSIC menu appears.
2. Press PROG. The  mark will appear

NOTE

Press PROG. again, then the  mark will disappear to exit the Program Edit mode.

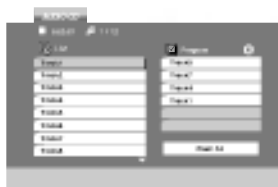

Audio CD Menu



MP3/WMA Menu

3. Select a track on the "List", then press ENTER to place the selected track on the "Program" list. Repeat to place additional tracks on the list.
4. Press . Select the track you want to start playing on the "Program" list.
5. Press PLAY or ENTER to start. Playback begins in the order in which you programmed the tracks. Playback stops after all of the tracks on the "Program" list have played once.
6. To resume normal playback from programmed playback, select a track of AUDIO CD (or MUSIC) list and then press PLAY.

Repeat Programmed Tracks





Press REPEAT to select a desired repeat mode.

- Track: repeats the current track
- All: repeats all the tracks on programmed list.
- Off(No display): does not play repeatedly.





NOTE

If you press  once during Repeat Track playback, the repeat playback cancels.

Erasing a Track from Program List

1. Press PROGRAM and the  mark will appear
2. Use     to select the track that you wish to erase from the Program list.
3. Press CLEAR. Repeat step 1~3 to erase additional tracks on the list.

Erasing the Complete Program List

1. Press PROGRAM and the  mark will appear
2. Use     to select "Clear All", then press ENTER.

NOTE

The programs are also cleared when the power is off or the disc is removed.

Viewing a JPEG Disc

Using this DVD Player you can view discs with JPEG files.

1. Insert a JPEG files recorded media. The PHOTO menu appears on the TV screen.



2. Press ▲ / ▼ to select a folder, and press ENTER. A list of files in the folder appears. If you are in a file list and want to return to the previous Folder list, use the ▲ / ▼ buttons on the remote to highlight  and press ENTER.
3. If you want to view a particular file, press ▲ / ▼ to highlight a file and press ENTER or PLAY.
While viewing a file, you can press STOP to move to the previous menu (PHOTO menu).

TIPS

- Press MENU to move to the next page.
- There are three Slide Speed options  : >>> (Fast), >> (Normal) and > (Slow).
Use ▲ ▼ ◀ ▶ to highlight the Speed. Then, use ◀ / ▶ to select the option you want to use then press ENTER.
- On a disc with MP3/WMA and JPEG you can switch MP3/WMA and JPEG. Press TITLE and MUSIC or PHOTO word on top of the menu is highlighted.
- Press RETURN, information of file is hidden.

Slide Show

Use ▲ ▼ ◀ ▶ to highlight the  (Slide Show) then press ENTER.

Still Picture

1. Press PAUSE during slide show.
The player will now go into PAUSE mode.
2. To return to the slide show, press PLAY or press PAUSE again.

Viewing a JPEG Disc (continued)

Moving to another File **JPEG**

Press SKIP/SEARCH (I◀◀ or ▶▶I) or cursor (◀ or ▶) once while viewing a picture to advance to the next or previous file.

Zoom **JPEG**

During watching pictures, press ZOOM to enlarge the video image (4 steps).

You can move through the zoomed picture using ◀▶▲▼ buttons.

To rotate picture

Press ▲ / ▼ during showing a picture to rotate the picture clockwise or counter clockwise.

To listen to MP3/WMA music while watching picture **JPEG**

1. Insert the disc containing the two types of file in the player.
2. Press TITLE to display PHOTO menu.
3. Press ▲ / ▼ to select a photo file.
4. Use ▶ to select  icon then press ENTER. Playback starts. The playback will continue until STOP is pressed.

TIP

To listen to only the desired music watching picture, programmed the desired tracks from the "MUSIC" menu and then proceed as above.

JPEG disc compatibility with this player is limited as follows:

- Depending upon the size and number of JPEG files, it could take a long time for the DVD player to read the disc's contents. If you don't see an on-screen display after several minutes, some of the files may be too large — reduce the resolution of the JPEG files to less than 2M pixels as 2760 x 2048 pixels and burn another disc.
- The total number of files and folders on the disc should be less than 650.
- Some discs may be incompatible due to a different recording format or the condition of disc.
- Ensure that all the selected files have the ".jpg" extensions when copying into the CD layout.
- If the files have ".jpe" or ".jpeg" extensions, please rename them as ".jpg" file.
- File names without ".jpg" extension will not be able to be read by this DVD player. Even though the files are shown as JPEG image files in Windows Explorer.

Playing a DVD VR format Disc

This unit will play DVD-RW discs recorded using the Video Recording (VR) format.

1. Insert a disc and close the tray. The DVD-VR menu appears on the screen.

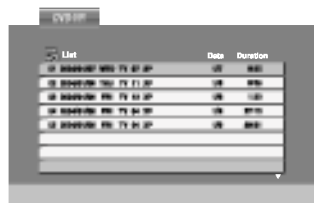

2. Press ▲ / ▼ to select a track then press PLAY or ENTER and playback starts.
3. Press DISC MENU to move to the list menu.

NOTES

- Unfinalized DVD-R/RW discs cannot be played in this player.
- Some DVD-VR disc are made with CPRM data by DVD RECORDER. Player does not support these kinds of discs and display the "CHECK DISC".

What is 'CPRM'?

CPRM is a copy protection system (with scramble system) only allowing the recording of 'copy once' broadcast programs. CPRM stands for Content Protection for Recordable Media.

Playing a DivX Movie Disc

Using this DVD Player you can play DivX file.

1. Insert a DivX file recorded media. The MOVIE menu appears on the screen.

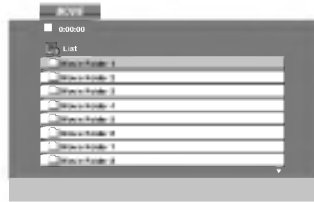

2. Press ▲ / ▼ to select a folder, and press ENTER. A list of files in the folder appears. If you are in a file list and want to return to the Folder list, use the ▲ / ▼ buttons on the remote to highlight  and press ENTER.
3. If you want to view a particular file, press ▲ / ▼ to highlight a file and press ENTER or PLAY. You can use variable playback functions. Refer to page 24-25.
4. Press STOP to stop the playback. The Movie menu appears.

Notice for displaying the DivX subtitle

If the subtitle does not display properly during playback, press and hold SUBTITLE about 3 seconds then press ◀ / ▶ to select another language code until the subtitle is displayed properly.

TIPS

- Press MENU to move to the next page.
- On a CD with MP3/WMA, JPEG and MOVIE file, you can switch MUSIC, PHOTO and MOVIE menu. Press TITLE and MUSIC, PHOTO and MOVIE word on top of the menu is highlighted.
- The disc subtitle may not be displayed properly, if a DivX subtitle is downloaded through the internet.
- If the disc subtitle setup menu does not have the DivX subtitle language you are going to play, the subtitle language may not be displayed properly.

Playing a DivX Movie Disc (Continued)

DivX disc compatibility with this player is limited as follows:

- Available resolution size of the DivX file is under 720x576 (W x H) pixel.
- The file name of the DivX subtitle is limited to 56 characters.
- If there is impossible code to express in the DivX file, it may be displayed as " _ " mark on the display.
- **If the frame rate is over 30 frames per second, this unit may not operate normally.**
- **If the video and audio structure of recorded file is not interleaved, either video or audio is outputted.**
- **If the file is recorded with GMC, the unit supports only 1-point of the record level.**
 - * GMC?
GMC is the acronym for Global Motion Compensation. It is an encoding tool specified in MPEG4 standard. Some MPEG4 encoder, like DivX or Xvid, have this option.
There are different levels of GMC encoding, usually called 1-point, 2-point, or 3-point GMC.

Playable DivX file

".avi ", ".mpg ", ".mpeg "

Playable Subtitle format

SubRip(*.srt/*.txt)
SAMI(*.smi)
SubStation Alpha(*.ssa/*.txt)
MicroDVD(*.sub/*.txt)
SubViewer 2.0(*.sub/*.txt)
TMPlayer(*.txt)
Dvd Subtitle System(*.txt)
VobSub (*.sub) ➔ Sub/idx, stream based format.

Playable Codec format

"DIVX3.xx ", "DIVX4.xx ", "DIVX5.xx ", "XVID ",
"MP43 ", "3IVX ".

Playable Audio format

"Dolby Digital ", "DTS ", "PCM ", "MP3 ", "WMA ".
• Sampling frequency: within 8 - 48 kHz (MP3),
within 32 - 48kHz (WMA)
• Bit rate: within 8 - 320kbps (MP3),
32 - 192kbps (WMA)

Setting up the Player

The picture and sound of a nearby TV, VCR, or radio may be distorted during playback. If this occurs, position the player away from the TV, VCR, or radio, or turn off the unit after removing the disc.

DVD Player Connections

Depending on your TV and other equipment there are various ways you can connect the player. Please refer to the manuals of your TV, stereo system or other devices as necessary for additional connection information.

Video and Audio Connections to Your TV

Make sure the DVD player is connected directly to the TV and not to a VCR, otherwise the DVD image could be distorted by the copy protection system.

Video:

Connect the VIDEO OUT jack on the DVD player to the video in jack on the TV using the video cable.

Audio Connection to Your TV:

Connect the AUDIO OUT jacks of the DVD Player to the audio left and right IN jacks on the TV using the audio cables. Do not connect the DVD Player's AUDIO OUT jack to the phone in jack (record deck) of your audio system.

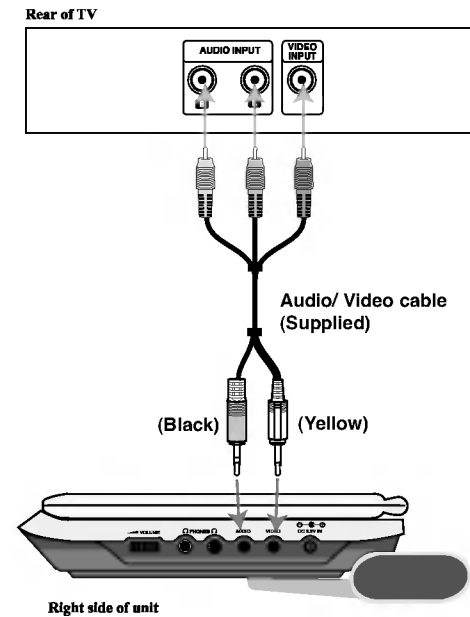

Connections

You must set the A/V IN/OUT switch to the "A/V OUT" mode

Setting up the Player (continued)

Audio Connection to Optional Equipment

Connect the DVD player to your optional equipment for audio output.

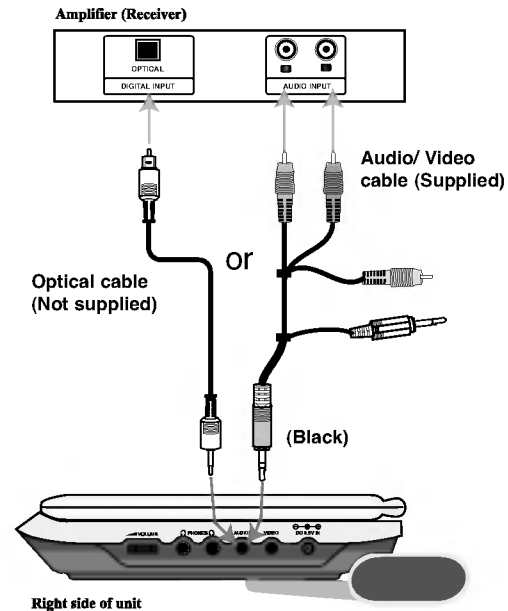

You must set the A/V IN/OUT switch to the "A/V OUT" mode

Amplifier equipped with 2-channel analog stereo or Dolby Pro Logic II / Pro Logic: Connect the AUDIO OUT jacks on the DVD player to the audio left and right IN jacks on your amplifier, receiver, or stereo system, using the audio cables.

Amplifier equipped with 2-channel digital stereo (PCM) or audio / video receiver equipped with a multi-channel decoder (Dolby Digital™, MPEG 2, or DTS): Connect one of the DVD Player's DIGITAL AUDIO OUT jack to the corresponding in jack on your amplifier. Use an optional digital audio cable.

Digital Multi-channel sound

A digital multi-channel connection provides the best sound quality. For this you need a multi-channel audio / video receiver that supports one or more of the audio formats supported by your DVD player such as MPEG 2, Dolby Digital and DTS. Check the receiver manual and the logos on the front of the receiver.

NOTES

- If the audio format of the digital output does not match the capabilities of your receiver, the receiver produces a strong, distorted sound or no sound at all.
- Six Channel Digital Surround Sound via a digital connection can only be obtained if your receiver is equipped with a Digital Multi-channel decoder.
- To see the audio format of the current DVD in the on-screen display, press AUDIO.

Troubleshooting

Symptom	Cause	Correction
No power.	• The power cord is disconnected.	• Plug the power cord into the wall outlet securely.
	• The battery is discharged.	• Recharge the battery.
No picture on the LCD or TV (including video from another unit).	• The video cable is not connected securely.	• Connect the video cable into the jacks securely.
	• The A/V IN/OUT switch is not set correctly.	• Set the A/V IN/OUT switch correctly. - While you are playing a disc, set the A/V IN/OUT switch to OUT mode - While you are viewing video from other equipment, set the A/V IN/OUT switch to In mode.
	• LCD mode is set to OFF.	• Select a LCD mode other than OFF.
	• Check that Brightness control is set to “—”.	• Adjust the brightness.
	• The TV is not set to receive DVD signal output.	• Select the appropriate video input mode on the TV so the picture from the DVD player appears on the screen.
No sound.	• The equipment connected with the audio cable is not set to receive DVD signal output.	• Select the correct input mode of the audio receiver so you can listen to the sound from the DVD player.
	• The audio cables are not connected securely.	• Connect the audio cable into the jacks securely.
The DVD player does not start playback.	• An unplayable disc is inserted.	• Insert a playable disc. (Check the disc type, color system and Regional code.)
	• The Rating level is set.	• Cancel the Rating function or change the rating level.
No response when buttons are pressed.	• Some discs prohibit certain operations.	• “⊗” may appear on the screen during operation.
The remote control does not work properly.	• The remote control is too far from the DVD player.	• Operate the remote control within about 23 ft (7 m).

Language Codes

Use this list to input your desired language for the following initial settings:
Disc Audio, Disc Subtitle, Disc Menu.

Language	Code	Language	Code	Language	Code	Language	Code
Abkhazian	6566	Fiji	7074	Lingala	7678	Singhalese	8373
Afar	6565	Finnish	7073	Lithuanian	7684	Slovak	8375
Afrikaans	6570	French	7082	Macedonian	7775	Slovenian	8376
Albanian	8381	Frisian	7089	Malagasy	7771	Somali	8379
Ameharic	6577	Galician	7176	Malay	7783	Spanish	6983
Arabic	6582	Georgian	7565	Malayalam	7776	Sudanese	8385
Armenian	7289	German	6869	Maltese	7784	Swahili	8387
Assamese	6583	Greek	6976	Maori	7773	Swedish	8386
Aymara	6588	Greenlandic	7576	Marathi	7782	Tagalog	8476
Azerbaijani	6590	Guarani	7178	Moldavian	7779	Tajik	8471
Bashkir	6665	Gujarati	7185	Mongolian	7778	Tamil	8465
Basque	6985	Hausa	7265	Nauru	7865	Tatar	8484
Bengali; Bangla	6678	Hebrew	7387	Nepali	7869	Telugu	8469
Bhutani	6890	Hindi	7273	Norwegian	7879	Thai	8472
Bihari	6672	Hungarian	7285	Oriya	7982	Tibetan	6679
Breton	6682	Icelandic	7383	Panjabi	8065	Tigrinya	8473
Bulgarian	6671	Indonesian	7378	Pashto, Pushto	8083	Tonga	8479
Burmese	7789	Interlingua	7365	Persian	7065	Turkish	8482
Byelorussian	6669	Irish	7165	Polish	8076	Turkmen	8475
Cambodian	7577	Italian	7384	Portuguese	8084	Twi	8487
Catalan	6765	Japanese	7465	Quechua	8185	Ukrainian	8575
Chinese	9072	Javanese	7487	Rhaeto-Romance	8277	Urdu	8582
Corsican	6779	Kannada	7578	Rumanian	8279	Uzbek	8590
Croatian	7282	Kashmiri	7583	Russian	8285	Vietnamese	8673
Czech	6783	Kazakh	7575	Samoan	8377	Volapük	8679
Danish	6865	Kirghiz	7589	Sanskrit	8365	Welsh	6789
Dutch	7876	Korean	7579	Scots Gaelic	7168	Wolof	8779
English	6978	Kurdish	7585	Serbian	8382	Xhosa	8872
Esperanto	6979	Laothian	7679	Serbo-Croatian	8372	Yiddish	7473
Estonian	6984	Latin	7665	Shona	8378	Yoruba	8979
Faroese	7079	Latvian, Lettish	7686	Sindhi	8368	Zulu	9085

Area Codes

Choose an area code from this list.

Area	Code	Area	Code	Area	Code	Area	Code
Afghanistan	AF	Ethiopia	ET	Malaysia	MY	Saudi Arabia	SA
Argentina	AR	Fiji	FJ	Maldives	MV	Senegal	SN
Australia	AU	Finland	FI	Mexico	MX	Singapore	SG
Austria	AT	France	FR	Monaco	MC	Slovak Republic	SK
Belgium	BE	Germany	DE	Mongolia	MN	Slovenia	SI
Bhutan	BT	Great Britain	GB	Morocco	MA	South Africa	ZA
Bolivia	BO	Greece	GR	Nepal	NP	South Korea	KR
Brazil	BR	Greenland	GL	Netherlands	NL	Spain	ES
Cambodia	KH	Herd and McDonald Islands	HM	Netherlands Antilles	AN	Sri Lanka	LK
Canada	CA	Hungary	HU	New Zealand	NZ	Sweden	SE
Chile	CL	India	IN	Nigeria	NG	Switzerland	CH
China	CN	Indonesia	ID	Norway	NO	Thailand	TH
Colombia	CO	Israel	IL	Oman	OM	Turkey	TR
Congo	CG	Italy	IT	Pakistan	PK	Uganda	UG
Costa Rica	CR	Jamaica	JM	Panama	PA	Ukraine	UA
Croatia	HR	Japan	JP	Paraguay	PY	United States	US
Czech Republic	CZ	Kenya	KE	Philippines	PH	Uruguay	UY
Denmark	DK	Kuwait	KW	Poland	PL	Uzbekistan	UZ
Ecuador	EC	Libya	LY	Portugal	PT	Vietnam	VN
Egypt	EG	Luxembourg	LU	Romania	RO	Zimbabwe	ZW
El Salvador	SV			Russian Federation	RU		

Specifications

DVD Player

Power supply:

DC 9.5V (AC adapter terminal), DC 7.4V (Battery)

Power consumption: 12W with battery

Weight: 1.63 lbs (0.74 kg) (without battery pack)

External dimensions (W x H x D):

7.5 x 1.5 x 6.8 inches (191 x 39 x 174 mm)

Signal system: PAL

Laser:

DVD Laser wavelength 662+25 / 662-15 nm

CD Laser wavelength 785+25 / 785-15 nm

Frequency range (audio):

DVD linear sound: 48kHz sampling 8 Hz to 20 kHz

96kHz sampling 8 Hz to 44 kHz

Signal-to-noise ratio (audio): More than 95 dB

Dynamic range (audio): More than 95 dB

Harmonic distortion (audio): 0.008 %

Operating conditions:

Temperature: 5°C to 35°C, Operation status: Horizontal

Connectors

Video input/output (VIDEO In/Out):

1.0 V (p-p), 75 Ω, negative sync., ø3.5mm mini jack x 1

Audio input/output (AUDIO In/Out, analog audio):

2.0 Vrms(1 KHz, 0 dB), ø3.5mm mini jack x 1

Earphone terminal: ø3.5mm stereo mini jack x 2

Liquid Crystal Display

Panel size: 7 inches wide (diagonal)

Projection system: R.G.B. stripe

Driving system: TFT active matrix

Resolution: 234 x 480 x 3 (effective pixel rate: more than 99.99%)

Supplied Accessories

- RCA Audio/Video cable.....1
- AC Adapter (DP-AC90).....1
- Automotive Adapter (DPDC1).....1
- Battery Pack (DPB135).....1
- Remote control.....1
- Battery for Remote control (Lithium Battery)1

● Design and specifications are subject to change without notice.

TRAGBARER DVD – PLAYER



Bedienungsanleitung Modell: DP171

Bitte lesen Sie diese Bedienungsanleitung vor Anschluss, Inbetriebnahme oder Einstellung dieses Gerätes vollständig durch.



Sicherheitsvorkehrungen



GEFAHR
STROMSCHLÄGGEFAHR
NICHT ÖFFNEN



ACHTUNG: UM DIE GEFAHR VON STROMSCHLÄGEN ZU VERMEIDEN, DAS GEHÄUSE (BZW. DIE RÜCKSEITE) NICHT ABNEHMEN UND/ODER DAS GERÄT SELBST REPARIEREN. ES BEFINDEN SICH KEINE BAUTEILE IM GERÄT, DIE VOM BENUTZER REPARIERT WERDEN KÖNNEN. REPARATUREN STETS VOM FACHMANN AUSFÜHREN LASSEN.



Der Blitz mit der Pfeilspitze im gleichseitigen Dreieck dient dazu, den Benutzer vor unisolierten und gefährlichen spannungsführenden Stellen innerhalb des Gerätegehäuses zu warnen, an denen die Spannung groß genug ist, um für den Menschen die Gefahr eines Stromschlags zu bergen.



Das Ausrufezeichen im gleichseitigen Dreieck dient dazu, den Benutzer auf wichtige vorhandene Betriebs- und Wartungsanleitungen in der produktbegleitenden Dokumentation hinzuweisen.

WARNUNG: UM BRANDGEFAHR UND DIE GEFAHR EINES STROMSCHLAGES ZU VERMEIDEN, SETZEN SIE DAS GERÄT WEDER REGEN NOCH SONSTIGER FEUCHTIGKEIT AUS.

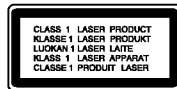

ACHTUNG: Die Belüftungsöffnungen niemals verdecken. Das Gerät immer laut Herstellerangaben anschließen. Schlitz- und Öffnungen im Gehäuse dienen der Belüftung und gewährleisten einen störungsfreien Betrieb des Gerätes und schützen es vor Überhitzung. Öffnungen sollten niemals durch Aufstellen des Gerätes auf einem Bett, Sofa, Teppich oder ähnlichen Untergründen verdeckt werden. Das Gerät sollte nicht in z. B. einem Bücherregal oder Schrank aufgestellt werden, wenn keine ausreichende Belüftung gewährleistet werden kann oder die Anleitungen missachtet wurden.

ACHTUNG: BEI GEÖFFNETEM GEHÄUSE UND GEÖFFNETEN VERRIEGELUNGEN TRITT SICHTBARE UND UNSICHTBARE LASERSTRAHLUNG AUF.

VORSICHT:

Dieses Gerät besitzt ein Laser-System.

Um das Gerät richtig zu verwenden, lesen Sie dieses Benutzerhandbuch sorgfältig durch und bewahren Sie es auf. Setzen Sie sich zur Wartung mit einem qualifizierten Servicebetrieb in Verbindung. Durch Bedienung, Einstellungen oder Verfahren, die in diesem Handbuch nicht erwähnt werden, können gefährliche Strahlungen verursacht werden.

Um direkten Kontakt mit dem Laserstrahl zu vermeiden, darf das Gehäuse nicht geöffnet werden. Ansonsten tritt eine sichtbare Laserstrahlung auf.

Vorsicht: Das Gerät darf nicht mit Wasser (Tropfen oder Spritzwasser) in Berührung kommen und es sollten keine mit Wasser gefüllten Behälter auf das Gerät gestellt werden, wie z. B. Vasen.

HINWEISE ZUM COPYRIGHT:

Es ist gesetzlich verboten, urheberrechtlich geschütztes Material ohne Genehmigung zu kopieren, auszustrahlen, zu zeigen, über Kabel zu senden, öffentlich wiederzugeben oder zu verleihen.

Dieses Gerät ist mit der von Macrovision entwickelten Kopierschutzfunktion ausgestattet. Auf einigen Discs sind Kopierschutzsignale aufgezeichnet. Wenn Sie die Bilder dieser Discs auf einem Videorecorder aufzeichnen und wiedergeben, können Bildstörungen auftreten.

Dieses Gerät verwendet Technologien zum Urheberrechtsschutz, die durch Verfahrensansprüche bestimmter US-Patente und sonstige Rechte zum Schutz geistigen Eigentums der Macrovision Corporation und anderer Rechteeigentümer geschützt sind. Die Verwendung dieser Urheberrechtsschutz-Technologie muss von der Macrovision Corporation genehmigt werden und gilt nur für den privaten oder sonstigen eingeschränkten Gebrauch, sofern keine spezielle Genehmigung der Macrovision Corporation vorliegt. Nachbau und Auseinandernehmen sind verboten.

Sicherheitsvorkehrungen (Fortsetzung)

VORSICHTSHINWEISE zum Netzkabel

Die meisten Geräte sollten an einen eigenen Stromkreis angeschlossen werden;

D. h. eine separate Steckdose ohne weitere Anschlüsse oder Zweigleitungen, über die ausschließlich dieses Gerät mit Strom versorgt wird. Beachten Sie hierzu die technischen Daten des Gerätes in diesem Benutzerhandbuch.

Steckdosen niemals überlasten. Bei überlasteten, lockeren oder beschädigten Steckdosen, Verlängerungskabeln, bei abgenutzten Kabeln oder beschädigter Isolierung besteht die Gefahr von Stromschlägen oder Bränden. Die Gerätekabel sollten regelmäßig überprüft werden. Bei Beschädigungen oder Abnutzungen der Kabel sofort den Netzstecker ziehen und das Kabel von einem qualifizierten Techniker durch ein gleiches Modell austauschen lassen.

Das Netzkabel vor mechanischen Beschädigungen schützen, wie z. B. Verdrehen, Knicken, Eindrücken, Einklemmen in einer Tür oder Darauftreten. Achten Sie besonders auf die Stecker, Steckdosen und den Bereich, an dem das Kabel aus dem Gerät tritt.

Ziehen Sie zum Unterbrechen der Stromversorgung den Netzstecker. Achten Sie beim Aufstellen des Gerätes darauf, dass der Netzstecker leicht erreichbar bleibt.



Dieses Gerät wurde in Übereinstimmung mit den Funkentstöranforderungen der EU-Richtlinien 89/336/EWG, 93/68/EWG und 73/23/EWG hergestellt.



Entsorgung von Altgeräten

1. Wenn dieses Symbol eines durchgestrichenen Abfalleimers auf einem Produkt angebracht ist, unterliegt dieses Produkt der europäischen Richtlinie 2002/96/EC.
2. Alle Elektro- und Elektronik-Altgeräte müssen getrennt vom Hausmüll über dafür den dafür staatlich vorgesehenen Stellen entsorgt werden.
3. Mit der ordnungsgemäßen Entsorgung des alten Geräts vermeiden Sie Umweltschäden sowie eine Gefährdung der eigenen Gesundheit.
4. Weitere Informationen zur Entsorgung des alten Geräts erhalten Sie bei der Stadtverwaltung, beim Entsorgungsamt oder in dem Geschäft, wo Sie das Produkt erworben haben.

Inhaltsverzeichnis

Einführung

Sicherheitsvorkehrungen	2-3
Inhaltsverzeichnis	4
Vorbereitungen	5-7
Info über das Symbol  auf dem Bildschirm	5
Hinweis zu den verwendeten Symbolen	5
Hinweise zu Discs	5
Wartung und Service	6
Unterstützte Disc-Formate	7
Bedienungselemente	8-11
Hauptgerät	8-9
Fernbedienung	10-11
Stromversorgung	12-15
Netzadapter	12
Kfz-Adapter	13
Akkupack	14-15
LCD-Anzeige drehen	16
DVD-Wiedergabe	17

Weiterführende Funktionen

Anzeige von Disc-Informationen auf dem Bildschirm	18
Grundeinstellungen	18-23
Allgemeiner Betrieb	18
SPRACHE	19
ANZEIGE	19
AUDIO	20
BLOCK (Kindersicherung)	21-22
Andere	23
Allgemeine Funktionen	24-26
Weitere Funktionen	27

Wiedergabe von Audio-CDs oder MP3/WMA-Discs	28
Programmierte Wiedergabe	29
• Programmierte Tracks wiederholen	29
• Track aus der Programmliste löschen	29
• Gesamte Programmliste löschen	29
Anzeigen einer JPEG-Disc	30-31
• Diashow	30
• Standbild	30
• Zu einer anderen Datei wechseln	31
• Zoom	31
• Bild drehen	31
• Musik während der Bildanzeige MP3/WMA spielen	31
• Die Kompatibilität von JPEG-Discs und diesem Player unterliegt den folgenden Einschränkungen	31
Wiedergabe von DVD VR-Discs	32
Wiedergabe von DivX-Spielfilm-Discs	33-34
• Die Kompatibilität dieses DVD-Players mit DivX-Discs unterliegt folgenden Einschränkungen	34

Anschlüsse

Einrichten des Players	35-36
DVD-Player-Anschlüsse	35
Audioanschluss zu optionalen Geräten	36

Hinweise

Störungsbehebung	37
Sprachcodes	38
Orts Code	39
Technische Daten	40

Vorbereitungen

Um die ordnungsgemäße Verwendung dieses Geräts zu gewährleisten, lesen Sie dieses Handbuch sorgfältig durch und bewahren Sie es zu Referenzzwecken auf.

Dieses Handbuch enthält Informationen über den Betrieb und die Wartung Ihres DVD-Players. Wenn dieses Gerät repariert werden muss, wenden Sie sich an einen autorisierten Fachhändler.

Info über das Symbol auf dem Bildschirm

“” kann während des Betriebs auf dem Bildschirm Ihres Fernsehgeräts angezeigt werden. Das Symbol zeigt dann an, dass die in der vorliegenden Gebrauchsanleitung erläuterte Funktion auf der eingelegten DVD-Video-Disc nicht verfügbar ist.

Hinweis zu den verwendeten Symbolen

HINWEIS

Weist auf besondere Hinweise und Funktionen hin.

TIPP

Weist auf Tipps und Tricks hin, die die Bedienung dieses Geräts vereinfachen.

Enthält der Titel eines Kapitels eines der folgenden Symbole, ist dies nur auf die durch das Symbol dargestellte Disc anwendbar.

- | | | | |
|------------|--------------------------------------|-------------|--------------|
| ALL | Jeder der folgenden Disc-Typen | | |
| DVD | DVDs und finalisierte DVD±R/RW-Discs | | |
| VCD | Video-CDs | | |
| CD | Audio-CDs | MP3 | MP3-Dateien |
| WMA | WMA-Dateien | DivX | DivX-Dateien |

Hinweise zu Discs

Handhabung von Discs

Berühren Sie die bespielte Seite der Disc nicht. Fassen Sie die Disc an den Rändern an, um nicht die Oberfläche mit den Fingern zu berühren. Bringen Sie auf keiner der beiden Seiten der Disc Etiketten oder Aufkleber an.



Aufbewahrung von Discs

Legen Sie die Disc nach der Wiedergabe wieder in die zugehörige Hülle. Setzen Sie die Disc keiner direkten Sonneneinstrahlung oder Wärmequellen aus und lassen Sie sie nie in einem Auto liegen, das direkt in der Sonne geparkt wird.

Reinigung von Discs

Fingerabdrücke und Staub auf der Disc können die Bild- und Tonqualität beeinträchtigen. Reinigen Sie die Disc vor der Wiedergabe mit einem sauberen Tuch. Wischen Sie die Disc von der Mitte zum hin ab.

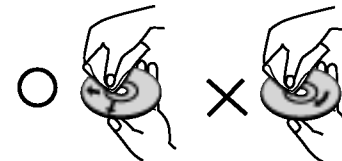

Verwenden Sie keine starken Lösungsmittel wie Alkohol, Benzin, Verdünner, handelsübliche Reiniger oder für Schallplatten gedachte Antistatik-Sprays.

Vorbereitungen (Fortsetzung)

Wartung und Service

Lesen Sie die Informationen in diesem Kapitel, bevor Sie sich an einen Servicetechniker wenden.

Handhabung des Geräts

Beim Transport des Gerätes

Bewahren Sie den Original-Versandkarton und das Verpackungsmaterial auf. Wenn Sie das Gerät einsenden müssen, verpacken Sie es wieder so, wie es ab Werk geliefert wurde, um es optimal zu schützen.

Außenseiten sauber halten

- Verwenden Sie keine flüchtigen Flüssigkeiten wie Insektizidsprays in der Nähe des Geräts.
- Gummi- oder Kunststoffgegenstände sollten nie längere Zeit mit dem Gerät in Kontakt bleiben.
Sie hinterlassen Spuren auf der Oberfläche.

Reinigen des Gerätes

Reinigen Sie den Player mit einem weichen, trockenen Tuch. Wenn die Oberfläche sehr verschmutzt ist, verwenden Sie ein mit einer milden Putzmittellösung angefeuchtetes weiches Tuch.

Verwenden Sie keine starken Lösungsmittel wie Alkohol, Benzin oder Verdünner, da sie die Oberfläche des Geräts beschädigen können.

Wartung des Gerätes



Der DVD-Player ist ein Hightech-Präzisionsgerät. Wenn die optische Abtast-Linse und die Teile des Disc-Laufwerks verschmutzt oder abgenutzt sind, kann sich die Bildqualität verschlechtern.

Je nach Betriebsumgebung empfehlen wir regelmäßige Prüfungen und Wartungen nach jeweils 1000 Stunden Betrieb.

Informationen erhalten Sie bei einem Händler in Ihrer Nähe.

Vorbereitungen (Fortsetzung)

Unterstützte Disc-Formate

	DVD (8 cm / 12 cm-Disc)
	Video CD (VCD) (8 cm / 12 cm-Disc)
	Audio CD (8 cm / 12 cm-Disc)

Zusätzlich kann das Gerät DivX-Dateien, DVD \pm R-, DVD \pm RW-, SVCD- und CD-R- oder CD-RW-Discs mit Audiotiteln, MP3-, WMA- oder JPEG-Dateien abspielen.



Dies ist ein Hinweis auf eine Produktfunktion, die im Video-Recording-Format aufgezeichnete DVD-RW-Discs abspielen kann.

HINWEISE

- Je nach dem Aufnahmegerät oder der CD-R/RW- (oder DVD \pm R/ \pm RW)-Disc selbst können einige CD-R/RW- (oder DVD \pm R/ \pm RW)-Discs nicht mit diesem Gerät wiedergegeben werden.
- Bringen Sie auf keiner der beiden Seiten (weder der beschrifteten noch der bespielten) einer Aufkleber an.
- Verwenden Sie keine ungewöhnlich geformten CDs (z. B. herzförmig oder achteckig). Andernfalls sind Fehlfunktionen nicht auszuschließen.

Außerdem ist zu beachten, dass für das Herunterladen von MP3-/WMA-Dateien und Musik aus dem Internet eine Genehmigung erforderlich ist. Unser Unternehmen ist nicht zur Erteilung einer solchen Genehmigung berechtigt. Die benötigten Genehmigungen sind stets bei dem jeweiligen Inhaber des Urheberrechts einzuholen.

Ländercode

Der Ländercode dieses Players ist auf der Geräterückseite aufgedruckt. Es können nur DVD-Discs mit diesem bzw. mit dem Ländercode "ALL (Alle)" wiedergegeben werden.

Hinweise zu Ländercodes

- Bei den meisten DVDs finden Sie einen Globus mit einer oder mehreren Nummern gut sichtbar auf der Hülle. Diese Nummer muss mit dem Ländercode Ihres DVD-Players übereinstimmen, damit Sie die Disc wiedergeben können.
- Wenn Sie eine DVD mit einem anderen Ländercode mit Ihrem Player wiedergeben möchten, wird die Meldung "Ländercode überprüfen" auf dem Bildschirm des Fernsehgerätes angezeigt.

Hergestellt unter der Lizenz von Dolby Laboratories.
"Dolby", "Pro Logic" und das Doppel-D-Symbol sind Marken von Dolby Laboratories.

DTS und DTS Digital Out sind Marken von Digital Theater Systems, Inc.

Bedienungselemente

Hauptgerät

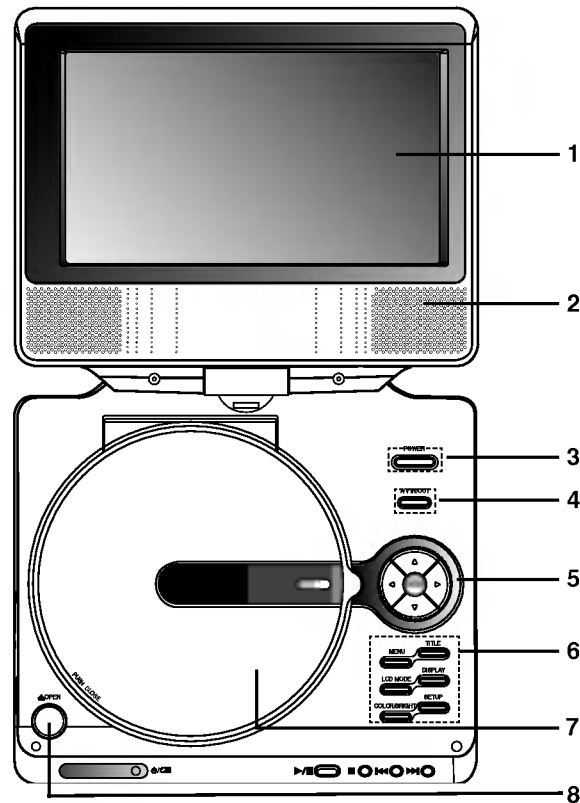

1. LCD-Anzeige
2. Lautsprecher
3. Power ON/OFF: Schaltet den Player ein und aus.
4. A/V IN/OUT: Auswahl TV-Quelle.
5. •◀▶▲▼ (links/rechts/oben/unten)
Wählt einen Menüpunkt aus
•◀▶ : Einstellen der FARBE/HELLIGKEIT.
•ENTER-Taste: Bestätigt die Menüauswahl.
6. •COLOR/BRIGHT : Einstellungsoption für LCD-Anzeige
Helligkeit → Farbe → AUS
•SETUP-Taste: Zugriff auf oder Entfernen des Setup-Menüs.
•TITLE-Taste: Displays title menu, if available.
•MENU-Taste: Zugriff auf das Menü einer DVD-Disc.
•DISPLAY-Taste: Zugriff auf die Bildschirmanzeige.
•LCD MODE: Normal (Normal) → Full (Vollbild) → Zoom
(Vergrößert) → Off (ausschalten)
7. Disc-Fachdeckel
8. Taste OPEN: Drücken Sie zum Öffnen der CD-Klappe diese Taste.

HINWEIS

Legen Sie CDs mit der Wiedergabeseite nach unten ein und drücken Sie zum Einrasten der CD leicht auf die Mitte der Disc.

Bedienungselemente (Fortsetzung)

Hauptgerät

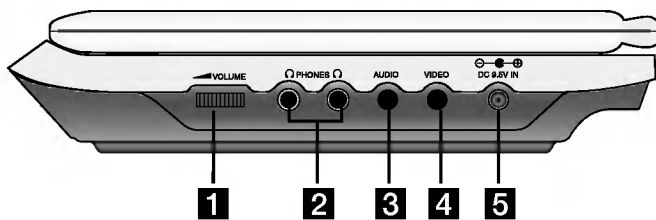

- 1** Lautstärkereglersymbol
- 2** Kopfhörerbuchse
- 3** AUDIO-Eingang/Ausgang (OPTISCH)
- 4** VIDEO-Eingangs-/Ausgangsbuchse

HINWEIS

Falls im AV-Eingangsmodus kein VIDEO-Eingangssignal anliegt, schaltet sich das Gerät nach zehn Minuten automatisch ab, um einem Entladen der Batterie vorzubeugen.

- 5** DC-Eingang 9,5 V
Anschluss für den Netzadapter.



- 6** Empfangssensor für das Fernbedienungssignal
Empfang des Signals der Fernbedienung.
- 7** Ladeanzeige
Während des Ladevorgangs leuchtet die Ladeanzeige rot. Wenn der Ladevorgang abgeschlossen ist, leuchtet die Ladeanzeige grün.
- 8** • **PLAY (▶/||)**: Startet die Wiedergabe/ Unterbricht die Wiedergabe vorübergehend.
• **STOP (■)**: Startet die Wiedergabe.
• **SKIP/SEARCH vor (◀◀)**
Ermöglicht das Rückwärtsspulen*/das Ansteuern des aktuellen Kapitels oder Titels oder des vorhergehenden Kapitels oder Titels.
• **SKIP/SEARCH zurück (▶▶)**
Ermöglicht das Vorwärtsspulen*/das Ansteuern des nächsten Kapitels oder Titels.
* Die Taste dabei ungefähr zwei Sekunden lang gedrückt halten.

Bedienungselemente (Fortsetzung)

Fernbedienung

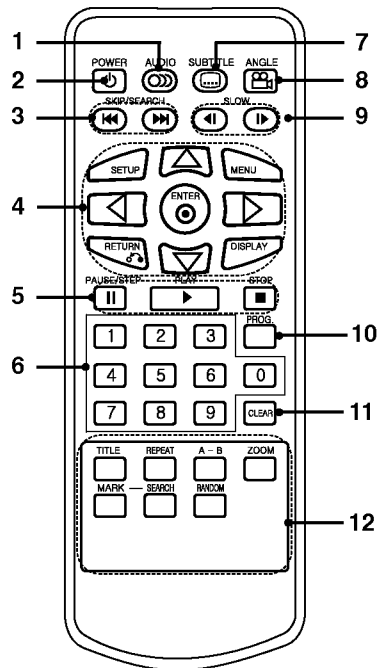

1. **AUDIO-Taste**
Wählt eine Audio-Sprache (DVD).
2. **POWER-Taste**
Schaltet den DVD-Player ein (ON) und aus (OFF).
3. **Reverse SKIP/SEARCH (◀◀)**
Ermöglicht das Rückwärtsspulen*/ das Ansteuern des aktuellen Kapitels oder Titels oder des vorhergehenden Kapitels oder Titels.
 - **Forward SKIP/SEARCH (▶▶)**
Ermöglicht das Vorwärtsspulen*/ das Ansteuern des nächsten Kapitels oder Titels.

* Die Taste dabei ungefähr zwei Sekunden lang gedrückt halten.
4. **SETUP-Taste**
Aufrufen oder Ausblenden des Setup-Menüs.
 - **MENU-Taste**
Zugriff auf das Menü einer DVD-Disc.
 - **RETURN-Taste**
Zeigt Video-CD mit PBC an.
 - **DISPLAY-Taste**
Zugriff auf die Bildschirmanzeige.
 - **◀ ▶ ▲ ▼ (links/rechts/oben/unten)**
Wählt einen Menüpunkt aus.
 - **ENTER-Taste**
Bestätigt die Menüauswahl.
5. **PAUSE-Taste**
Unterbricht die Wiedergabe vorübergehend/für die Bild-für-Bild-Wiedergabe wiederholt drücken.
 - **PLAY-Taste**
Startet die Wiedergabe.
 - **STOP (■)-Taste**
Hält die Wiedergabe an.
6. **Zifferntasten 0-9**
Wählt nummerierte Menüpunkte aus.
7. **SUBTITLE-Taste**
Wählt eine Untertitelsprache aus.
8. **ANGLE-Taste**
Wählt einen DVD-Kamerawinkel aus, sofern vorhanden.
9. **SLOW (◀ / ▶)**
Wiedergabe rückwärts/vorwärts im Zeitlupentempo.
10. **PROG.-Taste**
Aktiviert den Programmbearbeitungsmodus oder beendet ihn.
11. **CLEAR-Taste**
Entfernt eine Track-Nummer aus der Programmliste oder eine Markierung aus dem Menü MARKER/SEARCH.
12. **A-B-Taste**
Wiederholt Sequenz.
 - **ZOOM-Taste**
Vergrößert das Videobild.
 - **TITLE-Taste**
Zeigt das Titel-Menü an, sofern vorhanden.
 - **MARKER-Taste**
Markiert einen Punkt während der Wiedergabe.
 - **SEARCH-Taste**
Zeigt das Menü MARKER SEARCH an.
 - **REPEAT-Taste**
Wiederholt Kapitel, Track, Titel, alles.
 - **RANDOM-Taste**
Gibt Tracks in zufälliger Reihenfolge wieder.

Bedienungselemente (Fortsetzung)

Einlegen der Batterie (Lithium-Knopfzelle)

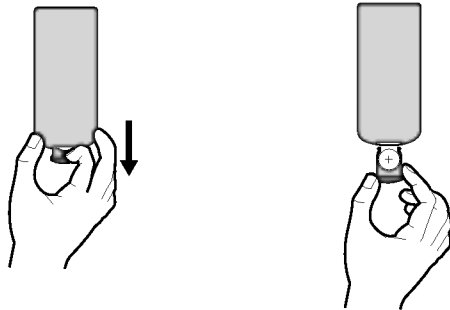

HINWEISE

- Setzen Sie den Signalempfangssensor keinem hellen Licht aus.
- Hindernisse im Übertragungsweg zwischen dem Signalempfangssensor und der Fernbedienung sind zu vermeiden.

■ **Austauschen der Lithium-Knopfzelle**

Die Batterie hat eine Lebensdauer von ungefähr einem Jahr. Tauschen Sie die Batterie aus, wenn die Fernbedienung das Gerät im Bedienungsbereich nicht mehr bedient.

Lithium-Knopfzelle (Quecksilber-Batterie)

1. Drücken Sie die Batteriehalterung zusammen und ziehen Sie das Batteriefach an der Lasche heraus.
2. Legen Sie die Lithium-Knopfzelle mit der richtigen Polung das Batteriefach ein.
3. Bringen Sie das Batteriefach mit der Knopfzelle wieder in der Fernbedienung an und achten Sie darauf, dass es festengesetzt ist.

- Zum Austausch der Batterie der Fernbedienung verwenden Sie immer 3V Lithium-Knopfzellen, beispielsweise CR. 2025 oder gleichwertig.
- Entsorgen Sie verbrauchte Batterien gemäß den örtlichen Vorschriften.

Warnung: Bei unsachgemäßer Behandlung besteht Gefahr eines Brandes oder von chemischen Verbrennungen. Laden Sie die Knopfzelle nicht auf, zerlegen Sie sie nicht, verbrennen Sie sie nicht und erhitzen Sie sie nicht über 100 °C. Wechseln Sie die Batterie ausschließlich gegen eine Batterie Matsushita Elec. Ind. Co., Ltd. (Panasonic), Teilnr. CR. 2025 aus. Beim Ersatz mit Batterie anderer Typs besteht Brand- oder Explosionsgefahr. Entsorgen Sie verbrauchte Batterien. Halten Sie die Knopfzelle außer Reichweite von Kindern. Zerlegen Sie die Batterie nicht und werfen Sie sie nicht ins Feuer.

Stromversorgung

Netzadapter

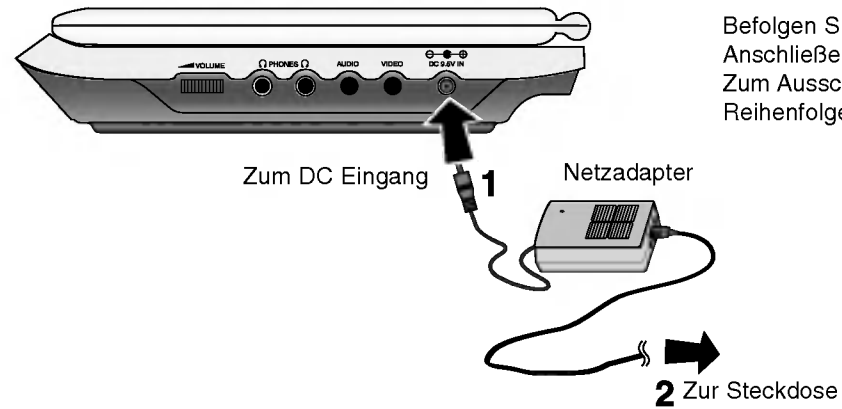

Befolgen Sie die Schritte 1 bis 2 zum Anschließen.
Zum Ausschalten wechseln Sie die Reihenfolge.

Vorsicht

- Schließen Sie den Netzstecker in keine andere Netzsteckdose an, als die am Etikett angegebene, da in solchem Fall Gefahr vor Brand oder elektrischem Schlag besteht.
- Schließen Sie an und schalten Sie den Netzstecker mit nassen Händen nicht aus. Das kann zum elektrischen Schlag führen.
- Verwenden Sie den Netzadapter nur ordnungsgemäß, ansonsten besteht Gefahr vor Brand oder Verletzung.

Netzadapter

- Dieser Netzadapter arbeitet mit 100-240V~ 1,5A 50-60Hz.
- MODELLNR.: DP-AC90
- Hergestellt von Danae Technology Co., Ltd.
- Für den passenden Netzstecker oder ein Netzkabel wenden Sie sich an einen Elektrohändler.

Stromversorgung (Fortsetzung)

Kfz-Adapter

Dieser DVD-Player und sein Kfz-Adapter wurden für Fahrzeuge konzipiert, die mit 12 Volt-Elektrik mit negativer Masse ausgerüstet sind. (Standard bei den meisten Fahrzeugen.) Wenn Ihr Fahrzeug mit einem anderen Elektriksystem betrieben wird, kann die GS-Stromversorgung nicht eingesetzt werden.

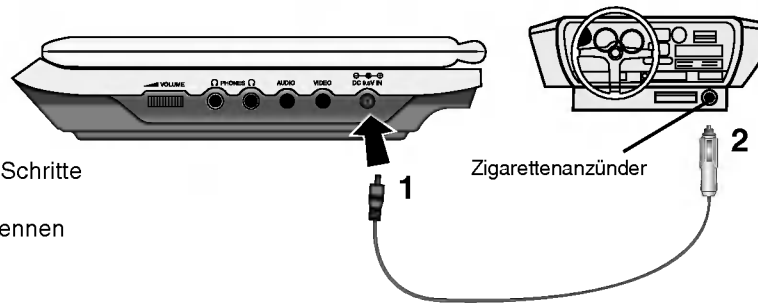

Führen Sie zum Anschließen die Schritte 1 und 2 durch.

Führen Sie diese Schritte zum Trennen der Verbindung in umgekehrter Reihenfolge durch.

Achtung

- Um einen elektrischen Schlag und eine mögliche Beschädigung Ihres DVD-Players oder Fahrzeugs auszuschließen, trennen Sie den Kfz-Adapter stets vom Zigarettenanzünder, bevor Sie den Stecker vom DVD-Player abziehen.
- Eine 3 A-, 250 V-Sicherung ist aus Sicherheitsgründen im Kfz-Adapter installiert.
- Trennen Sie nach dem Start des Motors den Kfz-Adapter vom Zigarettenanzünder des Fahrzeugs.
- Betreiben Sie den DVD-Player nicht, während die Autobatterie entladen ist. Bei auftretenden Stromspitzen der Lichtmaschine kann die GS-Sicherung durchbrennen.
- Wenn die Netzspannung des Fahrzeugs unter ca. 10 Volt fällt, funktioniert der DVD-Player möglicherweise nicht mehr ordnungsgemäß.
- Bewahren Sie den DVD-Player nicht an einem Ort auf, an dem die Temperatur 70 °C überschreitet. Andernfalls kann die Abtasteinheit beschädigt werden.

Beispiele:

- Im Fahrzeug bei geschlossenen Fenstern und in direktem Sonnenlicht.
- Neben einem Heizgerät.

Kfz-Adapter

- Dieser Kfz-Adapter wird bei DC 12V Gleichstrom betrieben.
- MODELLNR. : DPDC1
- Hergestellt von Danae Technology Co., Ltd.
- Wenden Sie sich an einen Elektro-Fachhändler, um den passenden Kfz-Adapter auszuwählen.

Stromversorgung (Fortsetzung)

Akkupack

- Laden Sie das Akkupack vor der erstmaligen Inbetriebnahme vollständig auf.

■ Anbringen des Batteriepakets

1. Passen Sie die Laschen des Akkupakets mit den Löchern an der Rückseite des DVD-Spielers an.
2. Schieben Sie das Batteriepaket hinein, bis ein Klicken zu hören ist.

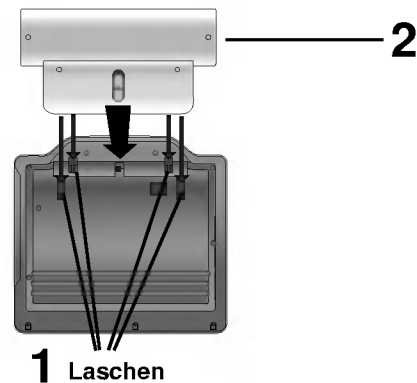

ANMERKUNGEN

- Das Batteriepaket darf während der Wiedergabe nicht herausgenommen werden.
- Das Batteriepaket darf nicht fallen gelassen werden.

■ Herausnehmen des Batteriepakets

1. Drücken Sie auf die **ENTRIEGELUNG**.
2. Ziehen Sie das Batteriepaket heraus, bis ein Klicken zu hören ist.

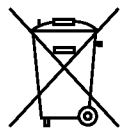
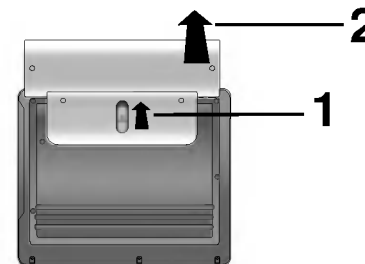

ACHTUNG

Das Gerät, das Sie angeschafft haben, enthält ein mehrmals aufzuladendes Akkupack. Das Akkupack kann dem Recycling-Kreislauf zurückgeführt werden. Wenn das Akkupack das Ende seiner Lebensdauer erreicht hat, muss es in Übereinstimmung mit den geltenden Vorschriften entsorgt werden. Bitte halten Sie sich an die Vorschriften zur Abfallbeseitigung und zum Recycling und entsorgen Sie das Akkupack ordnungsgemäß.

Stromversorgung (Fortsetzung)

■ Aufladen des Batteriepakets

1. Befestigen Sie das Batteriepaket am DVD-Player.
2. Schließen Sie den Netzadapter am Player und den Netzadapter an die Netzsteckdose an.

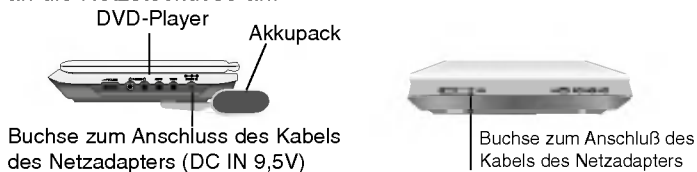

3. Während des Ladevorgangs leuchtet die Ladeanzeige rot. Wenn der Ladevorgang abgeschlossen ist, leuchtet die Ladeanzeige grün.

VORSICHT

Beachten Sie die folgenden Vorsichtsmaßnahmen, um Auslaufendes Elektrolyts sowie eine Überhitzung zu vermeiden.

- Verwenden Sie keine nicht zugelassenen Teile.
- Verwenden Sie den zugelassenen Netzadapter, wenn Sie das Akkupack aufladen.
- Setzen Sie das Gerät keinen Temperaturen über 60 °C aus.
- Versuchen Sie auf keinen Fall, das Gerät zu zerlegen oder nachzugestalten.
- Übermäßige Stoßeinwirkungen können zu Störungen des Gerätes führen.
- Verbrennen Sie das Batteriepaket nicht.
- Zerlegen Sie das Akkupack nicht, entsorgen Sie es ordnungsgemäß.
- Kurzschlüsse vermeiden.

HINWEIS

Die Batterie kann nur bei ausgeschaltetem Gerät aufgeladen werden. Die Batterie wird nicht aufgeladen, während sie normal bzw. beim Betrieb entladen wird, da das Gerät, selbst bei angeschlossener Batterie, keine Batteriespannung aufnehmen kann. Das Gerät muss in diesem Fall aus- und wieder eingeschaltet werden, um den Ladevorgang der Batterie fortzusetzen.

■ Lade- und Betriebszeiten

AUFLADEN	WIEDERGABE	
Ohne den Player	Monitor Ein	Monitor Aus
ca. 3 Stunden	ca. 3,5 Stunden*	ca. 4 Stunden

* Bei werkseitiger Einstellung der Helligkeit.

■ Der Ladestatus der Batterie wird auf der Geräteanzeige angezeigt



- Falls Sie den Netzadapter verwenden, erscheint die Akkuladezustandsanzeige nicht.
- Das Gerät schaltet sich automatisch aus, wenn die Meldung "Check Battery Status" angezeigt wird.

■ Falls sich die Wiedergabezeit nach dem Aufladen erheblich verringert

Das Akkupack hat das Ende seiner Lebensdauer erreicht (es kann ungefähr 300 Male aufgeladen werden).

■ Falls das Gerät längere Zeit nicht verwendet wird

- Nehmen Sie das Akkupack vom Gerät ab. (Selbst im ausgeschalteten Zustand nimmt das Gerät eine geringe Menge Leistung auf. Dies kann zu einer übermäßigen Entladung des Akkupacks und zu Funktionsstörungen führen.)
- Laden Sie das Akkupack vollständig auf, bevor Sie das Gerät wieder in Betrieb nehmen.

■ Das Akkupack

- MODELLNR.: DPB135

LCD-Anzeige drehen

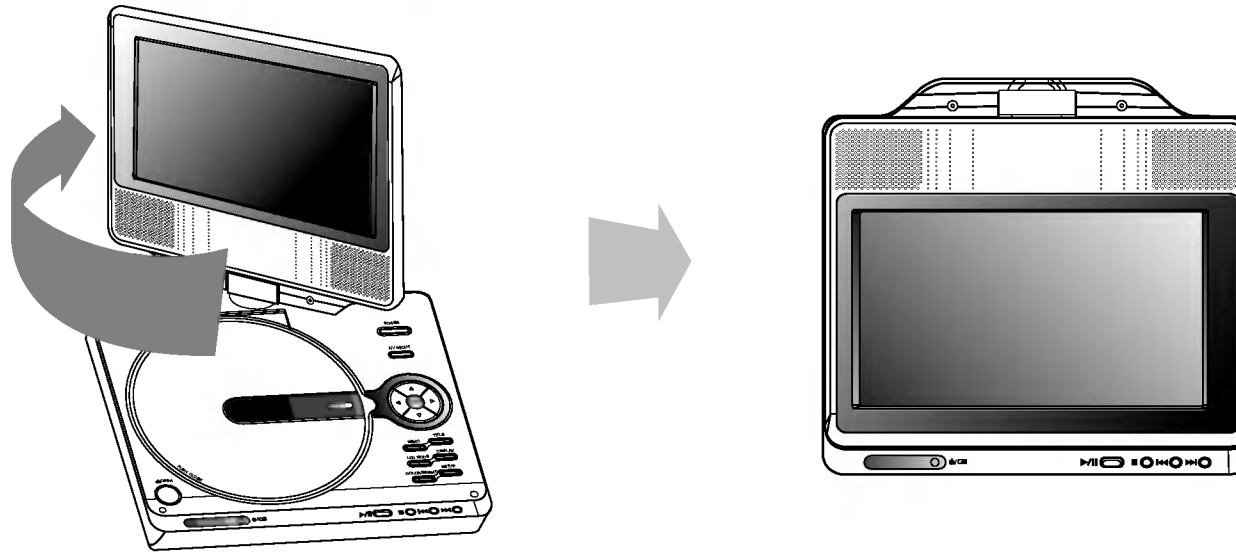

Der LCD-Bildschirm kann im Uhrzeigersinn in einem Winkel von 180 Grad gedreht werden. Den Schirm niemals gewaltsam drehen. Ansonsten könnte er schwer beschädigt werden.

Drehen Sie den Bildschirm bis zum Anschlag, um ihn zum Schließen herunterzuklappen (siehe Abbildung).

DVD-Wiedergabe

1. Bereiten Sie die Stromversorgung vor.
2. Klappen Sie das Gerät auf und drücken Sie den Netzschalter.
3. Drücken Sie auf die Taste OPEN, um das Discfach zu öffnen und legen Sie eine Disc mit der beschrifteten Seite nach oben ein. Schließen Sie das Discfach mit der Hand.
 - Bei verkehrt eingelegter Single-Sided-Disc wird "Keine Disc" oder "Disc Fehler" auf dem Bildschirm angezeigt.
 - Nachdem alle Kapitel in der Nummer wiedergegeben wurden, stoppt der DVD-Player automatisch und das Bildschirmmenü erscheint.
4. Drücken Sie auf PLAY, um die Wiedergabe zu starten.
5. Stellen Sie die Lautstärke ein.

HINWEISE

- Legen Sie die Disc mit der abzuspielenden Seite nach unten ins Fach ein und drücken Sie leicht auf der Mitte der Disc, so dass sie richtig eingelegt ist.
- Bestätigen Sie den LCD-Modus, indem Sie auf die Taste LCD MODE drücken.

■ Ändern des Bildformats

Wechseln Sie den Anzeigemodus mit der Taste LCD MODE. Der aktuelle Modus wird wie folgt in der Anzeige angezeigt.
 NORMAL → VOLLER BILDSCHIRM → ZOOM → AUS (kein Bild)



HINWEIS

Die Anzeige kann abhängig vom Disc-Typ abweichen.

■ Anzeigemodus und Bildformat

Das Bild auf dem Monitor ist von den auf der Disc aufgenommenen Modus und Format abhängig.

HINWEISE

- Wenn Sie den LCD-Monitor des Gerätes nicht verwenden, wählen Sie die Position AUS, um Energie zu sparen.
- Der LCD-Monitor wird ausgeschaltet, wenn Sie das Gerät schließen.
- Wenn der Anzeigemodus ZOOM ausgewählt wird, ist es möglich, dass am Bild horizontale Linien erscheinen. Das zeigt keine Störung an.

Bildschirmmenü

Anzeige von Disc-Informationen auf dem Bildschirm

Auf dem Bildschirm können verschiedene Informationen über die eingelegte Disc angezeigt werden.

1. Drücken Sie auf ANZEIGE, um verschiedene Wiedergabeinformationen einzublenden.
Je nach eingelegter Disc oder Wiedergabeart werden unterschiedliche Informationen angezeigt.

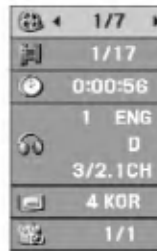

2. Wählen Sie mit ▲ / ▼ einen Eintrag aus und ändern bzw. wählen Sie mit ◀ / ▶ die Einstellung.
 - Titel (Track) – Aktuelle Titel- (bzw. Track-) nummer/Gesamtanzahl der Titel (bzw. Tracks).
 - Kapitel – Aktuelle Kapitelnummer/Gesamtanzahl der Kapitel.
 - Zeit – Verstrichene Spielzeit.
 - Audio – Ausgewählte Audiosprache oder gewählter Tonkanal.
 - Untertitel – Ausgewählte Untertitel.
 - Winkel – Ausgewählter Winkel/Gesamtanzahl der Kamerawinkel.

HINWEIS

Nach einigen Sekunden ohne Tastendruck wird die Bildschirmanzeige ausgeblendet.

Grundeinstellungen

Mit Hilfe des Setup-Menüs können Sie beispielsweise das Bild und den Ton einstellen. Außerdem können Sie eine Sprache für die Untertitel und das Setup-Menü einstellen. Einzelheiten über die einzelnen Optionen des Setup-Menüs finden Sie auf den Seiten 19 bis 23.

So zeigen Sie das Menü an und beenden es:

Drücken Sie SETUP, um das Menü anzuzeigen. Wenn Sie SETUP erneut drücken, kehren Sie zum ersten Bildschirm zurück.

So gehen Sie zur nächsten Ebene:

Drücken Sie auf der Fernbedienung die Taste ▶.

So kehren Sie zur vorherigen Ebene zurück:

Drücken Sie auf der Fernbedienung die Taste ◀.

Allgemeiner Betrieb

1. Drücken Sie SETUP. Das Setup-Menü wird angezeigt.
2. Verwenden Sie ▲ / ▼, um die gewünschte Option auszuwählen. Drücken Sie danach ▶, um zur zweiten Ebene zu gelangen. Auf dem Bildschirm werden die aktuelle Einstellung für die aktuelle Option sowie alternative Einstellungen angezeigt.
3. Verwenden Sie ▲ / ▼, um die zweite gewünschte Option auszuwählen. Drücken Sie danach ▶, um zur dritten Ebene zu gelangen.
4. Verwenden Sie ▲ / ▼, um die gewünschte Einstellung auszuwählen, und bestätigen Sie Ihre Auswahl mit ENTER. Bei einigen Optionen sind weitere Schritte erforderlich.
5. Drücken Sie SETUP oder PLAY um das Setup-Menü zu beenden.

Grundeinstellungen

SPRACHE



Menü sprache

Wählen Sie eine Sprache für das Setup-Menü und das Bildschirmmenü aus.

Disc Audio/Untertitel/Menü

Wählen Sie die gewünschte Sprache für den Audio-Titel (Disc Audio), Untertitel und das Disc-Menü aus.

Voreinstellung: Bezieht sich auf die Originalsprache, in der die Disc aufgezeichnet wurde.

Andere: Um eine andere Sprache auszuwählen, geben Sie mit den Zifferntasten die vierstellige Nummer des Sprachcodes aus dem Referenzkapitel ein und drücken Sie ENTER. Wenn Sie den falschen Sprachcode eingegeben haben, drücken Sie CLEAR.

ANZEIGE



Bildformat

4:3: Wählen Sie diese Einstellung, wenn ein herkömmliches Fernsehgerät angeschlossen ist.

16:9: Wählen Sie diese Einstellung, wenn ein Breitbild-Fernsehgerät angeschlossen ist.

Anzeigemodus

Die Bildmodus-Einstellung funktioniert nur, wenn das Bildformat des Fernsehers auf 4:3 gesetzt ist.

LetterBox: Aufnahmen im Breitbildformat erscheinen mit schwarzen Balken am oberen und unteren Bildschirmrand.

Panscan: Zeigt automatisch das Bildmaterial auf dem gesamten Bildschirm an, schneidet aber bei Bedarf Bereiche an den beiden Seiten ab.

Grundeinstellungen (Fortsetzung)

AUDIO

Jede DVD-Disc hat mehrere Audio-Ausgabeoptionen. Legen Sie die Audio-Optionen des Players in Übereinstimmung mit dem Typ des Audiosystems fest, das Sie einsetzen.



Dolby Digital/DTS/MPEG

Bitstream: Wählen Sie "Bitstream", wenn Sie die DIGITAL OUT-Buchse des DVD-Players mit einem Verstärker oder ein anderes Gerät mit einem Dolby Digital-, DTS- oder MPEG-Decoder verbunden haben.

PCM (für Dolby Digital/MPEG): Wählen Sie diese Option, wenn das Gerät mit einem digitalen Zweikanal-Stereo-Verstärker verbunden ist. Bei Dolby Digital- oder MPEG-codierten DVDs wird automatisch ein Downmix in Zweikanal-PCM-Audio durchgeführt.

Aus (für DTS): Wenn Sie "Aus" auswählen, wird das DTS-Signal nicht über die DIGITAL OUT-Buchse ausgegeben.

Samplingfrequenz (Erkannt)

Wenn Ihr Receiver oder Verstärker NICHT für 96-kHz-Signale ausgelegt ist, wählen Sie 48 kHz. Wenn Sie diese Auswahl getroffen haben, konvertiert das Gerät automatisch 96-kHz-Signale in 48 kHz-Signale, die das System dekodieren kann.

Wenn Ihr Receiver oder Verstärker dagegen für 96-kHz-Signale ausgelegt ist, wählen Sie 96 kHz. Wenn Sie diese Auswahl getroffen haben, übergibt das Gerät die einzelnen Signaltypen ohne Weiterverarbeitung.

Weitere Informationen über den Funktionsumfang Ihres Verstärkers entnehmen Sie der Begleitdokumentation des Geräts.

Dynamic Range Control (DRC)

Dank digitaler Audio-Technologie ermöglicht das DVD-Format, Soundtracks mit größtmöglicher Genauigkeit und Wirklichkeitsnähe zu hören. Vielleicht möchten Sie jedoch die dynamische Reichweite der Audioausgabe unterdrücken (das heißt den Unterschied zwischen den lautesten und den leisesten Tönen). Auf diese Weise können Sie einen Film auch bei geringer Lautstärke ansehen, ohne dass die Tonqualität an Brillanz verliert. Schalten Sie zu diesem Zweck DRC Ein.

Vocal

Schalten Sie die Gesangsoption Ein, wenn Sie eine Mehrkanal-Karaoke-DVD abspielen möchten. Die Karaoke-Kanäle auf der Disc mischen in normalen Stereoton.

Grundeinstellungen (Fortsetzung)

BLOCK (Kindersicherung)

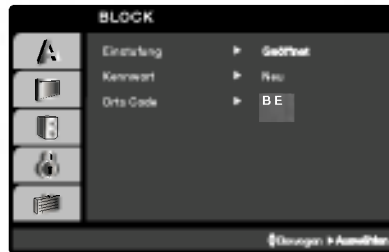

Einstufung

Verhindert die Wiedergabe von nicht jugendfreien DVDs. Es sind jedoch nicht alle DVDs eingestuft.

1. Wählen Sie im Menü BLOCK die Option "Einstufung" aus und drücken Sie auf ►.
2. Um auf die Funktionen Einstufung, Kennwort und Ländercode zuzugreifen, müssen Sie den vierstelligen Sicherheitscode eingeben, den Sie erstellt haben. Wenn Sie keinen Sicherheitscode eingegeben haben, erhalten Sie eine entsprechende Aufforderung. Geben Sie einen vierstelligen Code ein, und drücken Sie ENTER. Geben Sie den Code erneut ein, und drücken Sie ENTER, um ihn zu überprüfen. Wenn Sie einen Fehler machen, bevor Sie ENTER drücken, drücken Sie CLEAR.
3. Wählen Sie mit den Schaltflächen ▲ / ▼ eine Einstufung zwischen 1 und 8 aus.

Einstufung 1-8: Stufe 1 bedeutet niedrigste Wiedergabeeinschränkungen. Stufe 8 bedeutet höchste Wiedergabeeinschränkungen.

Geöffnet

Wenn Sie diese Option wählen, ist die Elternsicherung deaktiviert und die Disc wird vollständig wiedergegeben.

HINWEIS

Wenn Sie dem DVD-Player eine Sicherheitsstufe zuweisen, werden nur die Szenen der eingelegten Disc wiedergegeben, die der zugewiesenen Sicherheitsstufe entsprechen oder deren Stufenwert darunter liegt. Auf der DVD höher eingestufte Szenen werden nur dann abgespielt, wenn entsprechende Ersatzszenen auf der Disc verfügbar sind, und ansonsten nicht. Wenn keine passende Alternative gefunden wird, wird die Wiedergabe angehalten. Sie müssen das vierstellige Kennwort eingeben oder die Einstufungsebene ändern, um die Disc wiederzugeben.

4. Drücken Sie ENTER, um Ihre Einstufungsauswahl zu bestätigen. Drücken Sie SETUP, um das Menü zu verlassen.

Grundeinstellungen (Fortsetzung)

Kennwort

Ein Kennwort kann wie folgt eingegeben oder geändert werden.

1. Wählen Sie den Eintrag Kennwort im Menü BLOCK und drücken Sie ►.
2. **Ein neues Kennwort erstellen:**
Markieren Sie die Option "Neu" und drücken Sie ENTER. Geben Sie über die Nummerntasten ein neues Kennwort ein, drücken Sie ENTER und bestätigen Sie das Kennwort nochmals.
Kennwort ändern:
Markieren Sie die Option "Ändern" und drücken Sie ENTER. Geben Sie über die Nummerntasten das aktuelle Kennwort ein und drücken Sie ENTER. Geben Sie nun über die Nummerntasten ein neues Kennwort ein, drücken Sie ENTER und bestätigen Sie das Kennwort nochmals.
3. Drücken Sie zum Verlassen des Menüs auf SETUP.

Wenn Sie das Kennwort vergessen haben

Falls Sie das Kennwort vergessen haben, kann es mit folgenden Schritten gelöscht werden:

1. Drücken Sie SETUP, um das Setup-Menü anzuzeigen.
2. Geben Sie die sechsstellige Zahl "210499" ein. Der Sicherheitscode wird gelöscht.
3. Geben Sie einen neuen Code wie oben beschrieben ein.

Orts Code

Geben Sie den Code für das Land ein, in dem die Freigabe für die DVD-Video-Disc gemäß der Liste im Referenzkapitel angewendet wird.

1. Wählen Sie im Menü BLOCK den "Orts Code" aus und drücken Sie ►.
2. Führen Sie Schritt 2 auf der vorherigen Seite aus (Einstufung).
3. Wählen Sie das erste Zeichen mit den Tasten ▲ / ▼ aus.
4. Bewegen Sie den Cursor mit der B -Taste, und wählen Sie das zweite Zeichen mit den ▲ / ▼ -Tasten aus.
5. Drücken Sie zur Bestätigung der Auswahl auf ENTER.

Grundeinstellungen (Fortsetzung)

ANDERE

Die Einstellungen für PBC, Autom. Wiedergabe und DivX(R) VOD können geändert werden.



PBC

Setzen Sie PBC (Wiedergabesteuerung) auf Ein oder Aus.

Ein: Video-CDs mit PBC werden in Übereinstimmung mit der PBC wiedergegeben.

Aus: Video-CDs mit PBC werden wie Audio-CDs wiedergegeben.

Autom. Wiedergabe

Sie können den DVD-Player so einstellen, dass eine DVD-Disc direkt nach dem Einlegen automatisch gestartet wird. Wenn der Modus "Autom. Wiedergabe" eingestellt ist, steuert dieser DVD-Player den Titel mit der längsten Wiedergabedauer an und spielt ihn automatisch ab.

HINWEIS

Die automatische Wiedergabe funktioniert u. U. bei bestimmten DVDs nicht.

DivX(R) VOD

Sie erhalten von uns einen DivX® VOD-Registrierungscode (Video On Demand), mit dem Sie Videofilme über den DivX® VOD-Dienst ausleihen oder kaufen können. Weitere Infos erhalten Sie unter www.divx.com/vod.

1. Wählen Sie die Option "DivX(R)VOD" und drücken Sie ►.
2. Drücken Sie bei markierter Option "Auswahl" auf ENTER, um den Registrierungscode anzuzeigen. Dieser Registrierungscode berechtigt Sie zum Kauf oder zur Ausleihe von Videofilmen des DivX® VOD-Dienstes unter www.divx.com/vod. Folgen Sie den Anweisungen und speichern Sie den heruntergeladenen Film zur Wiedergabe mit diesem Player auf einer Disc.
3. Drücken Sie zum Beenden auf ENTER.

HINWEIS

Über den DivX® VOD-Dienst heruntergeladene Filme können ausschließlich auf diesem Player wiedergegeben werden.

Allgemeine Funktionen

DVD

Wählen Sie mit den Tasten ◀ ▶ ▲ ▼ den Titel/das Kapitel aus, das Sie anzeigen möchten. Drücken Sie danach ENTER, um die Wiedergabe zu starten. Drücken Sie TITLE oder MENU, um zum Menübildschirm zurückzukehren.

VCD

Verwenden Sie die Zifferntasten, um den gewünschten Track auszuwählen. Mit RETURN kehren Sie zum Menü-Bildschirm zurück. Die Menüeinstellungen und Bedienungsverfahren können unterschiedlich ausfallen. Folgen Sie den Anleitungen auf den einzelnen Menü-Bildschirmen. Sie können PBC auf Aus setzen (siehe "PBC" auf Seite 23).

HINWEISE

- Wenn die Kindersicherung eingestellt ist und die Sicherheitsstufe der Disc höher als die des Players ist, müssen Sie das Kennwort eingeben. (Siehe "BLOCK" auf Seite 21-22.)
- DVDs benötigen einen Ländercode. Der Player spielt keine Discs ab, deren Ländercode sich von dem im Gerät gespeicherten Ländercode unterscheidet.

Falls nicht anderweitig angegeben, können alle beschriebenen Funktionen mit der Fernbedienung gesteuert werden. Einige Funktionen können auch über das Setup-Menü gesteuert werden.

Einen anderen TITEL ansteuern **DVD**

Wenn sich mehrere Titel auf einer Disc befinden, können Sie wie folgt einen anderen Titel ansteuern: Drücken Sie bei angehaltener Wiedergabe die Taste DISPLAY und danach die entsprechende Zifferntaste (0 bis 9), oder verwenden Sie die Taste ◀ / ▶, um einen anderen Titel anzusteuern.

Sie können jeden Titel wiedergeben, indem Sie bei angehaltener Wiedergabe seine Nummer eingeben.

Ein anderes KAPITEL/einen anderen TRACK ansteuern **ALL**

Drücken Sie während der Wiedergabe auf SKIP (◀◀ oder ▶▶), um zum nächsten Kapitel/Track bzw. zum Anfang des aktuellen Kapitels/Tracks zu gelangen.

Drücken Sie zweimal kurz auf SKIP ◀◀, um zum vorherigen Kapitel/Track zurückzuspringen.

Suchen **ALL**

1. Halten Sie die Taste SKIP/SEARCH ◀◀ oder ▶▶ während der Wiedergabe für ungefähr zwei Sekunden gedrückt. Der DVD-Spieler aktiviert nun den SEARCH -Modus.
2. Drücken Sie die Taste SKIP/SEARCH ◀◀ oder ▶▶ mehrmals, um die gewünschte Geschwindigkeit festzulegen.
DVD- und DivX-Discs: 4 Stufen
Video-, MP3-, WMA-, Audio-CDs: 3 Stufen
3. Um den SEARCH-Modus zu beenden, drücken Sie wieder auf die Taste PLAY.

Zeitlupe **DVD** **VCD** **DivX**

1. Drücken Sie während der Wiedergabe auf SLOW ◀◀ oder ▶▶. Das Wiedergabegerät wird in den Modus SLOW versetzt.
DVD-disc; 4 Stufen
Video-CD, DivX ; 4 Stufen (nur vorwärts)
2. Um die Zeitlupe zu verlassen, drücken Sie PLAY.

Allgemeine Funktionen (Fortsetzung)

Standbild und Bild-für-Bild-Wiedergabe

ALL

Drücken Sie zum Unterbrechen der Wiedergabe auf **II**.

DVD VCD DivX

Drücken Sie zur Einzelbildwiedergabe mehrmals auf **II**.
(Nur Fernbedienung)

Sie können den Standbild-Modus beenden, indem Sie PLAY drücken.

Zeitsuche **DVD VCD DivX**

Wiedergabe von einem beliebigen Zeitpunkt der Disc:

1. Drücken Sie DISPLAY während der Wiedergabe. Im Zeit-feld erscheint die bisherige Wiedergabezeit.
2. Drücken Sie **▲ / ▼**, um das Uhrensymbol aus-zuwählen. “-:--:--” wird eingeblendet.
3. Geben Sie die gewünschte Startzeit in Stunden, Minuten und Sekunden ein. Falls Sie die falschen Werte eingegeben haben, drücken Sie CLEAR, um die Eingabe zu löschen. Geben Sie dann die richtigen Werte ein.
4. Drücken Sie zur Bestätigung ENTER. Die Wiedergabe beginnt an der ausgewählten Zeit.

A-B-Passage wiederholen **DVD VCD DivX ACD**

Drücken Sie zum Festlegen des Startpunktes (A) und des Endpunktes (B) für die Abschnittswiederholung während der Wiedergabe jeweils einmal auf die Taste A-B.

Wiederholen **ALL**

Drücken Sie während der Wiedergabe mehrmals auf REPEAT, um den gewünschten Wiederholungsmodus auszuwählen.

DVD-Video-Discs: Kapitel/Titel/Aus

Video-CDs, Audio-CDs, DivX-/MP3-/WMA-Discs: Track/Alle/Aus

HINWEISE

- Auf einer Video-CD mit PBC müssen Sie im Setup-Menü PBC ausschalten (Off), um die Wiederholungsfunktion zu verwenden (siehe “PBC” auf Seite 23).
- Wenn Sie einmal während der Wiedergabe Kapitel (Track) wiederholen SKIP (**▶▶I**) drücken, wird die wiederholte Wiedergabe abgebrochen.

Zoom **DVD VCD DivX**

Drücken Sie während der Wiedergabe oder Pause auf ZOOM, um das Videobild zu vergrößern (4 Stufen).

Mit den Tasten **◀▶▲▼** können Sie das vergrößerte Bild verschieben. Drücken Sie zum Beenden auf CLEAR.

HINWEIS

- Die Zoom-Funktion steht eventuell nicht für alle DVDs zur Verfügung.
- Der Modus Bildschirm anpassen ist bei der Wiedergabe von DVD-Discs, VR-Discs und Spielfilmdateien möglich.

Fortsetzungsfunktion

Wenn Sie die Wiedergabe beenden, merkt sich das Gerät die Stelle, an der Sie die Taste STOP gedrückt haben. (RESUME – Fortsetzungsfunktion).

Wenn Sie auf die Taste PLAY drücken, wird die Wiedergabe an diesem Punkt fortgesetzt.

Allgemeine Funktionen (Fortsetzung)

Titelmenü **DVD**

Falls die eingelegte DVD ein Menü enthält, wird das Titelmenü auf dem Bildschirm angezeigt. Ansonsten erscheint das Disc-Menü.

Disc-Menü **DVD**

Drücken Sie MENU, um das Disc-Menü anzuzeigen.
Drücken Sie erneut die Taste MENU, um das Menü zu beenden.

Tonspur wechseln **DVD** **DivX**

Drücken Sie während der Wiedergabe mehrmals AUDIO, um eine andere Sprache oder Tonspur auszuwählen.

Bei im VR-Modus aufgenommenen DVD-RW-Discs mit einem Haupt- und einem zweisprachigen Audiokanal können Sie zwischen Hauptkanal (L), zweisprachigem Kanal (R) oder beiden (Haupt + zweisprachig) wählen, indem Sie auf AUDIO drücken.

VCD

Drücken Sie während der Wiedergabe mehrmals auf AUDIO, um einen anderen Audiokanal zu hören (Stereo, Links oder Rechts).

Kamerawinkel **DVD**

Drücken Sie zur Anzeige verschiedener auf der DVD aufgenommenen Kamerawinkel während der Wiedergabe mehrmals auf ANGLE.

TIPP

Bei Szenen, die aus anderen Kamerawinkeln aufgenommen wurden, blinkt die Kamerawinkel-Anzeige blinkt auf dem Fernsehbildschirm, um anzuzeigen, dass der Kamerawinkel gewechselt werden kann.

Untertitel **DVD** **DivX**

Drücken Sie während der Wiedergabe mehrmals auf SUBTITLE, um die anderen Untertitelsprachen anzuzeigen.

HINWEIS

Wenn keine Informationen oder ein unlesbarer Code in der DivX-Datei enthalten ist, sind "1" usw. angezeigt.

Weitere Funktionen

Markierungssuche **DVD** **VCD** **DivX**

So geben Sie eine Markierung ein

Sie können die Wiedergabe an einer von neun gespeicherten Stellen starten. Geben Sie eine Markierung ein, indem Sie an der gewünschten Stelle auf der Disc auf **MARKER** drücken. Auf dem Fernsehbildschirm wird kurz das Markierungssymbol angezeigt. Wiederholen Sie diese Schritte, um bis zu neun Markierungen einzugeben.

So rufen Sie eine markierte Szene ab oder löschen sie

1. Drücken Sie während der Disc-Wiedergabe auf **SEARCH**. Das Menü für die Markierungssuche wird auf dem Bildschirm angezeigt.
2. Drücken Sie innerhalb von zehn Sekunden **◀ / ▶**, um eine Markierungsnummer auszuwählen, die Sie abrufen oder löschen möchten.
3. Drücken Sie **ENTER**. Die Wiedergabe startet ab der markierten Szene. Drücken Sie auf **CLEAR**, um die Markierungsnummer aus der Liste zu löschen.
4. Sie können jede Markierung wiedergeben, indem Sie dessen Nummer im Menü für die Markierungssuche eingeben.

HINWEISE

- Diese Funktion funktioniert nur bei Discs, bei denen die verstrichene Spieldauer während der Wiedergabe oder im Stoppmodus auf dem Display erscheint.
- Untertitel, die in der Nähe der Markierungen aufgezeichnet sind, werden möglicherweise nicht angezeigt (DVD).
- Alle Markierungen werden gelöscht, wenn das Gerät ausgeschaltet wird oder wenn die Disc abgenommen wird.
- Die Markierung wird nicht gespeichert, wenn auf dem Fernsehbildschirm das DVD- oder Titelménú angezeigt wird.

Letzte Szene speichern **DVD** **CD** **VCD1.1**

Der Player speichert die letzte Szene der letzten Disc, die wiedergegeben wird. Die Szene bleibt so lange gespeichert, bis Sie die Disc aus dem Player nehmen oder ihn ausschalten. Wenn Sie eine Disc mit der gespeicherten Szene laden, wird diese Szene automatisch aufrufen.

HINWEISE

Dieser DVD-Player kann sich keine Einstellungen für eine Disc merken, wenn er bereits vor deren Wiedergabe ausgeschaltet wurde.

Bildschirmschoner

Der Bildschirmschoner wird eingeblendet, wenn der DVD-Player ca. fünf Minuten im Stopp-Modus betrieben wird. Nachdem der Bildschirmschoner fünf Minuten aktiviert ist, schaltet sich der DVD-Player selbst aus.

Wiedergabe von Audio-CDs oder MP3/WMA-Discs

Der DVD-Player kann auf CD-ROM, CD-R oder CD-RW vorliegende Aufzeichnungen in den Formaten MP3/WMA wiedergeben.

MP3/WMA/Audio-CD

Bei eingelegter MP3-/WMA-Disc oder Audio-CD wird ein Menü eingeblendet. Wählen Sie mit ▲ / ▼ einen Track/eine Datei und drücken Sie zur Wiedergabe auf PLAY bzw. ENTER. Dabei stehen verschiedene Wiedergabefunktionen zur Verfügung (siehe Seite 24-25).



ID3 TAG

- Beim Abspielen einer Datei, die z. B. Track-Titel enthält, können diese Informationen durch Drücken auf DISPLAY angezeigt werden.
[Title, Artist, Album, Year, Comment]
- Falls keine Informationen enthalten sind, erscheint "NO ID3 TAG" in der Anzeige.

TIPPS

- Wenn Sie sich in einer Dateiliste im MUSIC-Menü befinden und zu der Ordnerliste zurückkehren möchten, markieren Sie  mit ▲ / ▼ und drücken Sie ENTER.
- Drücken Sie MENU für die nächste Seite.
- Auf einer gemischten CD mit MP3/WMA- und JPEG-Datei können Sie das Menü MP3/WMA und das Menü JPEG aufrufen. Drücken Sie auf TITLE, um das Wort MUSIK bzw. FOTO am Menüanfang zu markieren.

Die Kompatibilität von MP3-/WMA-Discs und diesem Player unterliegt den folgenden Einschränkungen:

- Abtastfrequenz: zwischen 8 und 48 kHz (MP3), zwischen 32 und 48 kHz (WMA)
- Übertragungsgeschwindigkeit: zwischen 8 und 320 Kbit/s (MP3), zwischen 32 und 192 Kbit/s (WMA)
- Der Player kann MP3-/WMA-Dateien mit anderen Dateierweiterungen als ".mp3" oder ".wma" nicht lesen.
- Die CD-R sollte im physikalischen Format ISO 9660 vorliegen.
- Bei der Aufnahme von MP3-/WMA-Dateien mit einer Software, die kein Dateisystem erstellen kann (z. B. Direct-CD), ist die Wiedergabe von MP3-/WMA-Dateien nicht möglich. Wir empfehlen die Verwendung von Easy-CD Creator. Diese Software erstellt ein Dateisystem, das ISO 9660 entspricht.
- Dateinamen dürfen maximal acht Buchstaben lang sein und müssen die Erweiterung .mp3 oder .wma besitzen.
- Dateinamen dürfen keine Sonderzeichen wie beispielsweise / ? * : " < > | usw. enthalten.
- Die Gesamtzahl aller auf der Disc enthaltenen Dateien sollte 650 nicht überschreiten.
- Um eine optimale Wiedergabequalität zu erzielen, müssen die auf dem DVD-Player abgespielten Discs und Aufnahmen bestimmte technische Standards erfüllen. Für bereits bespielte DVDs werden diese Standards automatisch eingestellt. Beschreibbare Disc-Formate können viele unterschiedliche Formate aufweisen (z. B. eine CD-R mit MP3- oder WMA-Dateien), die bestimmte Voraussetzungen erfüllen müssen (s. o.), um die Kompatibilität bei der Wiedergabe zu gewährleisten.

Programmierte Wiedergabe

Mit der Programmfunktion können Sie Ihre Lieblingstitel beliebiger Discs im DVD-Player speichern. Es können 30 Titel programmiert werden.

1. Legen Sie die Audio CD- bzw. MP3-/WMA-Disc ein. Daraufhin erscheint das AUDIO CD- bzw. das Musikmenü.
2. Drücken Sie im Stopp-Modus auf PROG. Daraufhin erscheint das Symbol .

HINWEIS

Drücken Sie zum Verlassen des Modus Programm bearb. erneut auf PROG. Das Symbol  wird ausgeblendet.



Audio-CD-Menü



MP3-/WMA-Menü

3. Wählen Sie einen Track aus der Liste und drücken Sie ENTER, um ihn in der Programmliste aufzunehmen. Wiederholen Sie diesen Vorgang für weitere Titel in der Liste.
4. Drücken Sie auf die Taste . Wählen Sie den wiederzugebenden Titel aus der Programmliste.
5. Drücken Sie zum Starten PLAY oder ENTER. Die Wiedergabe erfolgt in der programmierten Reihenfolge der Titel und endet nach der Wiedergabe aller Titel in der Programmliste.
6. Um zur normalen Wiedergabe zurückzukehren, wählen Sie einen Titel aus der AUDIO CD- (bzw. MUSIC-) Liste und drücken Sie PLAY.

Programmierte Tracks wiederholen





Drücken Sie auf REPEAT, um den gewünschten Wiederholungsmodus zu wählen.

- Track: Wiederholt den aktuellen Track.
- Alle: Wiederholt alle Tracks der Programmliste.
- Aus (keine Anzeige): Keine Wiederholung.





HINWEIS

Wenn Sie während der wiederholten Wiedergabe einmal  drücken, wird die wiederholte Wiedergabe beendet.

Titel aus der Programmliste löschen

1. Drücken Sie im Stop-Modus auf PROGRAM. Daraufhin erscheint das Symbol .
2. Markieren Sie mit     den Titel, der von der Programmliste entfernt werden soll.
3. Drücken Sie auf CLEAR. Wiederholen Sie zum Löschen weiterer Titel aus der Liste die Schritte 1 bis 3.

Gesamte Programmliste löschen

1. Drücken Sie im Stopp-Modus PROGRAM. Daraufhin erscheint das Symbol .
2. Wählen Sie mit     "Alles Löschen" und drücken Sie ENTER.

HINWEIS

Die Programmierung wird beim Ausschalten des Gerätes oder beim Auswerfen der Disc ebenfalls gelöscht.

Anzeigen einer JPEG-Disc

Dieser DVD-Player kann Discs mit JPEG-Dateien wiedergeben.

1. Legen Sie die Disc mit den enthaltenen JPEG-Dateien ein. Das Fotomenü wird auf dem Fernsehbildschirm angezeigt.



2. Drücken Sie ▲ / ▼, um einen Ordner auszuwählen. Drücken Sie danach ENTER. Eine Liste von Dateien im Ordner wird angezeigt. Wenn Sie sich in einer Dateiliste befinden und zu der Ordnerliste zurückkehren möchten, verwenden Sie die Taste ▲ / ▼ auf der Fernbedienung, um  zu markieren, und drücken Sie ENTER.
3. Wenn Sie eine bestimmte Datei anzeigen möchten, drücken Sie ▲ / ▼, um eine Datei zu markieren, und drücken Sie ENTER oder PLAY. Während Sie eine Datei anzeigen, können Sie RETURN drücken, um zum vorherigen Menü (PHOTO-Menü) zurückzukehren.

TIPPS

- Drücken Sie MENU für die nächste Seite.
- Vier Geschwindigkeitsoptionen stehen zur Verfügung  : >>> (Gering), >> (Normal) und > (Hoch). Verwenden Sie ▲ ▼ ◀ ▶, um die Geschwindigkeit zu markieren. Wählen Sie danach mit den Tasten ◀ / ▶ die Option aus und drücken Sie danach auf ENTER.
- Auf einer Disc mit MP3/WMA und JPEG können Sie zwischen MP3/WMA und JPEG wechseln. Drücken Sie TITLE und MUSIC oder PHOTO wird oben im Menü hervorgehoben.
- Drücken Sie auf RETURN, um die Dateiinformationen auszublenden.

Diashow

Verwenden Sie ▲ ▼ ◀ ▶, um die  Dia-Show zu markieren, und drücken Sie ENTER.

Standbild

1. Drücken Sie während der Diashow auf PAUSE. Der Player wechselt nun in den PAUSE-Modus.
2. Drücken Sie PLAY oder erneut PAUSE, um zur Diashow zurückzukehren.

Anzeigen einer JPEG-Disc (Fortsetzung)

Zu einer anderen Datei wechseln **JPEG**

Drücken Sie einmal SKIP/SEARCH (I◀◀ oder ▶▶I) oder den Cursor (◀ oder ▶) während der Bildanzeige, um die nächste/vorherige Datei aufzurufen.

Zoom **JPEG**

Drücken Sie während der Wiedergabe oder Pause auf ZOOM, um das Videobild zu vergrößern (4 Stufen). Mit den Tasten ◀ ▶ ▲ ▼ können Sie das vergrößerte Bild verschieben.

Bild drehen

Drücken Sie ▲ / ▼ während der Bildanzeige, um es im bzw. entgegen dem Uhrzeigersinn zu drehen.

MP3/WMA-Musik während der Bildanzeige spielen **JPEG**

1. Legen Sie die Disc mit diesen beiden Dateitypen in den Player ein.
2. Drücken Sie TITLE, um das PHOTO-Menü anzuzeigen.
3. Drücken Sie ▲ / ▼, um eine Fotodatei auszuwählen.
4. Wählen Sie mit ▶ das Symbol  aus und drücken Sie auf ENTER. Die Wiedergabe beginnt, bis Sie auf STOP drücken.

TIPP

Um während eines Films nur bestimmte Musiktitel anzuhören, programmieren Sie die gewünschten Titel im Musik-Menü und verfahren Sie wie beschrieben.

Die Kompatibilität von JPEG-Discs und diesem Player unterliegt den folgenden Einschränkungen

- Abhängig von der Größe und Anzahl der JPEG-Dateien dauert das Lesen des Disc-Inhaltes mit dem DVD-Player entsprechend länger. Wenn nach mehreren Minuten keine Bildschirmanzeige erscheint, sind einige der Dateien u. U. zu groß - verringern Sie die Auflösung der JPEG-Dateien auf unter 2 MPixel und 2760 x 2048 Pixeln und brennen Sie die Disc neu.
- Die Gesamtzahl aller auf der Disc enthaltenen Dateien und Ordner darf maximal 650 betragen.
- Manche Discs sind aufgrund ihres Zustands oder abweichender Aufzeichnungsformate nicht kompatibel.
- Alle ausgewählten Dateien müssen die Erweiterung „.jpg“ haben, wenn in das CD-Layout kopiert wird.
- Dateien mit der Erweiterung “.jpe” oder “.jpeg” müssen in “.jpg” umbenannt werden.
- Dateien ohne die Erweiterung “.jpg” können nicht von diesem DVD-Player gelesen werden, auch wenn die Dateien in Windows-Explorer als JPEG-Bilddateien angezeigt werden.

Wiedergabe von DVD VR-Discs

Dieses Gerät kann DVD-RW-Discs im Videoaufzeichnungsformat (VR) abspielen.

1. Legen Sie eine Disc ein und schließen Sie das Fach.
Das DVD-VR-Menü wird auf dem Bildschirm angezeigt.

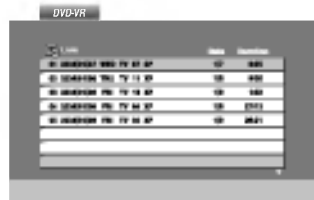

2. Wählen Sie mit ▲ / ▼ einen Track aus und drücken Sie PLAY oder ENTER. Die Wiedergabe beginnt.
3. Drücken Sie die Taste DISC-MENÜ, um die Menüliste aufzurufen.

HINWEIS

- Nicht finalisierte DVD-R/RW-Discs können in diesem Player nicht abgespielt werden.
- Einige DVD-VR-Discs enthalten CPRM-Daten des DVD-Rekorders. Diese Discs werden vom Player nicht unterstützt und es erscheint die Meldung "Disc überprüfen".

Was ist 'CPRM'?

CPRM ist ein Kopierschutzsystem (mit Verschlüsselung), bei dem nur 'einmalig kopierbare' Sendungen aufgenommen werden können. CPRM steht für Content Protection for Recordable Media.

Wiedergabe von DivX-Spielfilm-Discs

Mit diesem DVD-Player können DivX-Dateien wiedergegeben werden.

1. Legen Sie eine Disc mit der DivX-Datei ein. Das Spielfilmmenü wird eingeblendet.

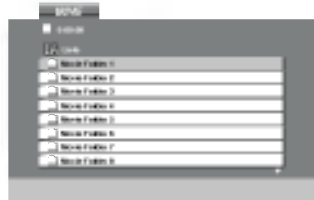

2. Wählen Sie mit ▲ / ▼ einen Ordner und drücken Sie ENTER. Im Ordner erscheint eine Dateiliste. Um in einer Dateiliste zur Ordnerliste zu gelangen, markieren Sie  mit ▲ / ▼ auf der Fernbedienung und drücken Sie ENTER.
3. Um eine bestimmte Datei wiederzugeben, markieren Sie diese mit ▲ / ▼ und drücken Sie auf ENTER oder PLAY. Dabei stehen verschiedene Wiedergabefunktionen zur Verfügung (s. S. 24-25).
4. Drücken Sie zum Anhalten der Wiedergabe auf STOP. Das Filmmenü wird eingeblendet.

Hinweise zur Anzeige von DivX-Untertiteln

Falls die Untertitel während der Wiedergabe nicht korrekt angezeigt werden, halten Sie die Taste SUBTITLE drei Sekunden lang gedrückt und wählen Sie dann mit ◀ / ▶ einen anderen Sprachcode aus, bis die Untertitel richtig angezeigt werden.

TIPPS

- Drücken Sie MENU für die nächste Seite.
- Wechseln Sie bei CDs mit MP3/WMA-, JPEG- und SPIELFILM-Dateien zum Musik-, Foto- bzw. Spielfilm-Menü. Markieren Sie TITEL, MUSIK, FOTO bzw. FILM im oberen Bereich des Menüs.
- Bei einem DivX-Titel aus dem Internet werden die Untertitel der Disc u. U. nicht richtig angezeigt.
- Falls das Setup-Menü für Disc-Untertitel keine DivX-Untertitel in der gewünschten Sprache enthält, werden die Untertitel u. U. nicht richtig angezeigt.

Wiedergabe von DivX-Spielfilm-Discs (Fortsetzung)

Die Kompatibilität dieses DVD-Players mit DivX-Discs unterliegt folgenden Einschränkungen:

- Die Auflösung einer DivX-Datei muss unterhalb von 720 x 576 (BxH) Bildpunkten liegen.
- Die Länge des Dateinames des DivX-Untertitels darf 56 Zeichen nicht überschreiten.
- Falls kein gültiger Code zur Wiedergabe der DivX- Datei verfügbar ist, erscheint in der Anzeige u. U. das Symbol "_".
- **Falls die Anzahl der Bilder pro Sekunde mehr als 30 beträgt, ist u. U. keine normale Wiedergabe möglich.**
- **Falls die Video- und Audiostruktur der aufgezeichneten Datei nicht interleaved ist, wird nur das Bild bzw. nur der Ton ausgegeben.**
- **Falls die Datei mit GMC aufgenommen wurde, unterstützt das Gerät nur den 1-Punkt-Aufnahmepegel.**
 - * Was bedeutet GMC?
GMC ist ein Akronym für Global Motion Compensation, ein Codierungswerkzeug des MPEG4-Standards. Einige MPEG4-Codierer wie DivX oder Xvid besitzen diese Option. Es gibt verschiedene GMC-Codierungsstufen. Diese sind 1-Punkt-, 2-Punkt- oder 3-Punkt-GMC.

Abspielbare DivX-Dateien

".avi ", ".mpg ", ".mpeg "

Abspielbare Untertitelformate

SubRip (*.srt/*.txt)
SAMI (*.smi)
SubStation Alpha (*.ssa/*.txt)
MicroDVD (*.sub/*.txt)
SubViewer 2.0 (*.sub/*.txt)
TMPlayer (*.txt)
Dvd Subtitle System (*.txt)
VobSub (*.sub) ➔ Sub/idx, Stream-Format.

Abspielbare Codec-Formate

"DIVX3.xx ", "DIVX4.xx ", "DIVX5.xx ", "XVID ",
"MP43 ", "3IVX ".

Abspielbare Audioformate

"Dolby Digital ", "DTS ", "PCM ", "MP3 ", "WMA ".
• Sampling-Frequenz: 8 bis 48 kHz (MP3),
32 bis 48 kHz (WMA)
• Bitrate: 8 bis 320 kbps (MP3),
32 bis 192 kbps (WMA)

Einrichten des Players

Bild und Ton eines Fernsehgerätes, eines Videorecorders oder eines Radios in der Nähe können verzerrt wiedergegeben werden. Ist dies der Fall, stellen Sie den Player nicht in der Nähe eines Fernsehgerätes, Videorecorders oder Radios auf und schalten Sie das Gerät nach der Entnahme der Disc aus.

DVD-Player-Anschlüsse

Die Anschlussmöglichkeiten des Players richten sich nach Ihrem Fernsehgerät und anderen Geräten. Weitere Anschlussinformationen entnehmen Sie nach Bedarf der Begleitdokumentation Ihres Fernsehgerätes, der Stereoanlage oder anderer Geräte.

Video- und Audioanschlüsse zu Ihrem Fernsehgerät

Achten Sie darauf, dass der DVD-Player direkt an das Fernsehgerät und nicht an einen Videorecorder angeschlossen ist. Andernfalls könnte das DVD-Bild von dem Kopierschutzsystem verzerrt werden.

Video:

Verbinden Sie die VIDEO OUT-Buchse des DVD-Players mit Hilfe des Videokabels mit der Video-Eingangsbuchse des Fernsehgerätes.

Audioanschluss zu Ihrem Fernsehgerät:

Verbinden Sie die AUDIO OUT-Buchsen des DVD-Players über das Audiokabel mit der linken und rechten Audioeingangsbuchse des Fernsehers. Die AUDIO OUT-Buchse des DVD-Players darf nicht an die Phone-Eingangsbuchse (Aufnahmedeck) des Audiosystems angeschlossen werden.

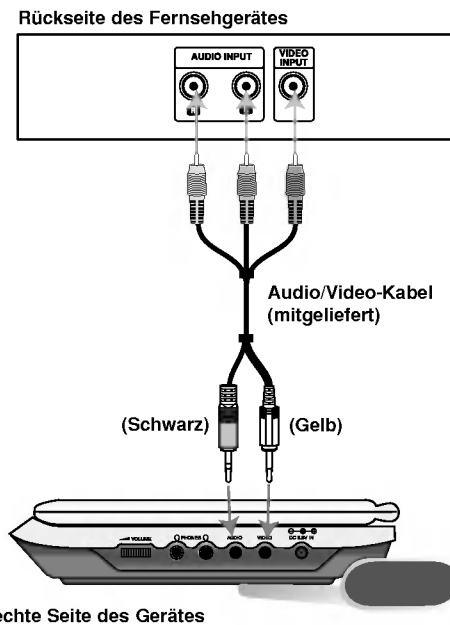

Der Schalter A/V IN/OUT muss auf "A/V OUT" eingestellt sein

Einrichten des Players (Fortsetzung)

Audioanschluss zu optionalen Geräten

Schließen Sie den DVD-Player zur Audioausgabe an Ihre optionalen Geräte an.

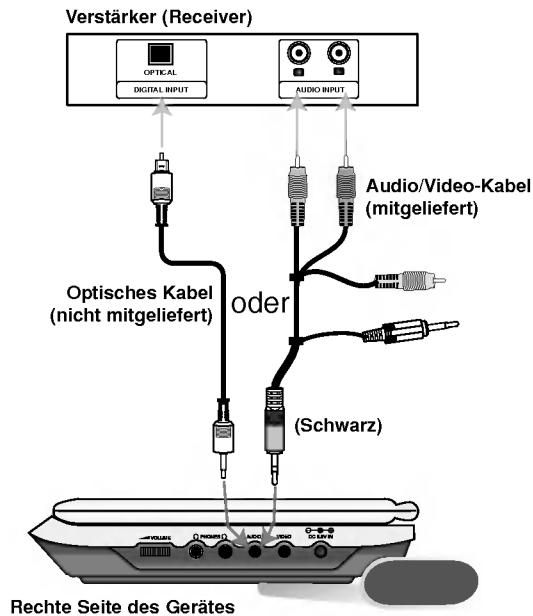

Der Schalter A/V IN/OUT muss auf "A/V OUT" eingestellt sein

Mit analogem Zweikanal-Stereo oder Dolby Pro Logic II / Pro Logic ausgerüsteten Verstärker: Verbinden Sie die AUDIO OUT-Buchsen des DVD-Players über das Audiokabel mit der linken und rechten Eingangsbuchse des Verstärkers, Receivers bzw. der Stereoanlage.

Mit digitalem Zweikanal-Stereo (PCM) ausgerüsteten Verstärker oder mit einem Mehrkanaldecoder (Dolby Digital™, MPEG 2 oder DTS) ausgerüsteten Audio-/Video-Receiver: Verbinden Sie die DIGITAL AUDIO OUT-Buchse des DVD-Players über ein zusätzliches digitales Audiokabel mit der entsprechenden Eingangsbuchse des Verstärkers.

Digitale Mehrkanal-Ton

Eine digitale Mehrkanal-Verbindung bietet die beste Tonqualität. Sie benötigen dafür einen Mehrkanal-Audio-/Video-Empfänger, der eines oder mehrere der von Ihrem DVD-Player unterstützten Audioformate unterstützt, z. B. MPEG 2, Dolby Digital oder DTS. Hinweise finden Sie in der Begleitdokumentation des Receivers und auf den Logos auf seiner Vorderseite.

HINWEISE

- Wenn das Audioformat der digitalen Ausgabe nicht den Fähigkeiten Ihres Receivers entspricht, erzeugt dieser einen lauten, verzerrten oder überhaupt keinen Ton.
- Sechskanal-Digital Surround Sound über die digitale Verbindung ist dann möglich, wenn Ihr Receiver mit einem Digital-Mehrkanal-Decoder ausgerüstet ist.
- Um das Audioformat der aktuellen DVD auf der Bildschirmanzeige einzublenden, drücken Sie AUDIO.

Störungsbehebung

Symptom	Ursache	Behebung
Kein Strom.	• Das Netzkabel ist abgezogen.	• Stecken Sie den Netzkabelstecker fest in die Steckdose ein.
	• Die Batterie ist leer.	• Laden Sie die Batterie auf.
Kein Bild am LCD oder Fernseher (inkl. Video aus einem anderen Gerät)	• Das Videokabel ist nicht fest angeschlossen.	• Schließen Sie das Videokabel fest an den Buchsen an.
	• Der AV-EIN/AUS-Schalter ist nicht richtig eingestellt.	• Stellen Sie den AV-EIN/AUS-Schalter richtig ein. - Wenn Sie eine Disc hören, stellen Sie den den AV-EIN/AUS-Schalter auf AUS. - Wenn Sie sich ein Video eines anderen Gerätes ansehen, stellen Sie den den AV-EIN/AUS-Schalter auf EIN.
	• Der LCD-Modus ist auf AUS eingestellt.	• Wählen Sie einen anderen LCD-Modus als AUS.
	• Prüfen Sie, ob die Helligkeitskontrolle in der Position “-” ist.	• Stellen Sie die Helligkeit richtig ein.
	• Der Fernseher ist nicht zum DVD-Signal-Ausgang eingestellt.	• Wählen Sie den entsprechenden Video-Eingangsmodus am Fernseher, so dass das Bild des DVD-Players am Fernsehbildschirm erscheint.
Kein Ton.	• Das mit dem Audiokabel verbundene Gerät ist nicht für den Empfang des ausgehenden DVD-Signals eingestellt.	• Wählen Sie den richtigen Eingangsmodus des Audioempfängers, so dass Sie den Ton vom DVD-Player hören können.
	• Das Audiokabel ist nicht fest angeschlossen.	• Schließen Sie das Audiokabel sicher an den Buchsen an.
Der DVD-Player beginnt nicht mit der Wiedergabe.	• Eine unabspielbare Disc ist eingelegt.	• Legen Sie eine Disc ein. (Das DVD- oder Audio-CD-Symbol muss im Anzeigefenster erscheinen.)
	• Es wurde eine Freigabestufe (Rating) festgelegt.	• Deaktivieren Sie die Freigabefunktion (Rating) oder ändern Sie die Freigabestufe.
Keine Reaktion beim Drücken der Tasten.	• Bei manchen Discs stehen bestimmte Funktionen nicht zur Verfügung.	• Während der Operation kann am Bildschirm “⊗” erscheinen.
Die Fernbedienung funktioniert nicht richtig.	• Die Fernbedienung ist zu weit vom DVD-Player entfernt.	• Betätigen Sie die Fernbedienung aus einer Entfernung von höchstens 7 Metern.

Reference

Sprachcodes

Geben Sie die Codenummer der gewünschten Sprache für die folgenden Grundeinstellungen ein:
Disc Audio, Disc Untertitel, Disc Menü.

Sprache	Code	Sprache	Code	Sprache	Code	Sprache	Code
Abchasisch	6566	Fidschi	7074	Lingala	7678	Singhalesisch	8373
Afar	6565	Finnisch	7073	Litauisch	7684	Slowakisch	8375
Afrikaans	6570	Französisch	7082	Mazedonisch	7775	Slowenisch	8376
Albanisch	8381	Friesisch	7089	Malagassi	7771	Somali	8379
Amharisch	6577	Galizisch	7176	Malaiisch	7783	Spanisch	6983
Arabisch	6582	Georgisch	7565	Malajalam	7776	Sudanesisch	8385
Armenisch	7289	Deutsch	6869	Maltesisch	7784	Swahili	8387
Assamesisch	6583	Griechisch	6976	Maori	7773	Schwedisch	8386
Aymara	6588	Grönländisch	7576	Marathi	7782	Tagalog	8476
Aserbaidshianisch	6590	Guarani	7178	Moldawisch	7779	Tadschikisch	8471
Baschkirisch	6665	Gujarati	7185	Mongolisch	7778	Tamilisch	8465
Baskisch	6985	Hausa	7265	Nauru	7865	Tatarisch	8484
Bengalisch; Bangla	6678	Hebräisch	7387	Nepalesisch	7869	Telugu	8469
Bhutanisch	6890	Hindi	7273	Norwegisch	7879	Thai	8472
Bihari	6672	Ungarisch	7285	Oriya	7982	Tibetisch	6679
Bretonisch	6682	Isländisch	7383	Pandschabi	8065	Tigrinya	8473
Bulgarisch	6671	Indonesisch	7378	Paschtu	8083	Tongaisch	8479
Burmesisch	7789	Interlingua	7365	Farsi	7065	Türkisch	8482
Weißrussisch	6669	Irisch	7165	Polnisch	8076	Turkmenisch	8475
Kambodschanisch	7577	Italienisch	7384	Portugiesisch	8084	Twi	8487
Katalanisch	6765	Japanisch	7465	Quechua	8185	Ukrainisch	8575
Chinesisch	9072	Javanisch	7487	Rätoromanisch	8277	Urdu	8582
Korsisch	6779	Kannada	7578	Rumänisch	8279	Usbekisch	8590
Kroatisch	7282	Kaschmir	7583	Russisch	8285	Vietnamesisch	8673
Tschechisch	6783	Kasachisch	7575	Samoanisch	8377	Volapük	8679
Dänisch	6865	Kirgisisch	7589	Sanskrit	8365	Walisisch	6789
Niederländisch	7876	Koreanisch	7579	Schottisches Gälisch	7168	Wolof	8779
Englisch	6978	Kurdisch	7585	Serbisch	8382	Xhosa	8872
Esperanto	6979	Laotisch	7679	Serbokroatisch	8372	Jiddisch	7473
Estisch	6984	Latein	7665	Shona	8378	Yoruba	8979
Färöisch	7079	Lettisch	7686	Sindhi	8368	Zulu	9085

Orts Code

Wählen Sie einen Orts Code aus der Liste.

Orts	Code	Orts	Code	Orts	Code	Orts	Code
Afghanistan	AF	Athiopien	ET	Malaysia	MY	Saudi-Arabien	SA
Argentinien	AR	Fidschi	FJ	Malediven	MV	Senegal	SN
Australien	AU	Finnland	FI	Mexiko	MX	Singapur	SG
Osterreich	AT	Frankreich	FR	Monaco	MC	Slowakische Republik	SK
Belgien	BE	Deutschland	DE	Mongolei	MN	Slowenien	SI
Bhutan	BT	Großbritannien	GB	Marokko	MA	Südafrika	ZA
Bolivien	BO	Griechenland	GR	Nepal	NP	Südkorea	KR
Brasilien	BR	Grönland	GL	Niederlande	NL	Spanien	ES
Kambodscha	KH	Heard-und-McDonald- Inseln	HM	Niederländische Antillen	AN	Sri Lanka	LK
Kanada	CA	Ungarn	HU	Neuseeland	NZ	Schweden	SE
Chile	CL	Indien	IN	Nigeria	NG	Schweiz	CH
China	CN	Indonesien	ID	Norwegen	NO	Thailand	TH
Kolumbien	CO	Israel	IL	Oman	OM	Türkei	TR
Kongo	CG	Italien	IT	Pakistan	PK	Uganda	UG
Costa Rica	CR	Jamaika	JM	Panama	PA	Ukraine	UA
Kroatien	HR	Japan	JP	Paraguay	PY	Vereinigte Staaten	US
Tschechische Republik	CZ	Kenia	KE	Philippinen	PH	Uruguay	UY
Dänemark	DK	Kuwait	KW	Polen	PL	Usbekistan	UZ
Ecuador	EC	Libyen	LY	Portugal	PT	Vietnam	VN
Ägypten	EG	Luxemburg	LU	Rumänien	RO	Simbabwe	ZW
El Salvador	SV			Russische Föderation	RU		

Hinweise

Technische Daten

DVD-Player

Stromversorgung:

9,8 V Gleichstrom (Wechselstromadapteranschluss),
7,4 V Gleichstrom (Batterie)

Leistungsaufnahme: 12 W mit Batterie

Gewicht: 0,74 kg (ohne Batteriepaket)

Äußere Abmessungen (B x H x T):

(191 x 39 x 174 mm)

Fernsehnorm: PAL

Laser:

Wellenlänge DVD-Laser 662+25 / 662-15 nm
Wellenlänge CD-Laser 785+25 / 785-15 nm

Frequenzgang (Audio):

DVD (linearer Ton): 48kHz Abtastfrequenz, 8 Hz bis 20 kHz
96kHz Abtastfrequenz, 8 Hz bis 44 kHz

Störabstand (Audio): über 95 dB

Dynamikbereich (Audio): über 95 dB

Klirrfaktor (Audio): 0,008%

Betriebsbedingungen :

Temperatur: 5°C bis 35°C, Betriebsposition: Waagrecht

Anschlüsse

Video-Eingang/Ausgang (VIDEO Ein/Aus):

1,0 V (p-p), 75 Ω , negative sync., \varnothing 3,5 mm Minibuchse x 1

Audio-Eingang/Ausgang (AUDIO Ein/Aus, Analog Audio):

2,0 Vrms (1 kHz, 0 dB), \varnothing 3,5 mm Minibuchse x 1

Kopfhöreranschluss : \varnothing 3,5 mm Stereominibuchse x 2

Flüssigkristallanzeige

Bildschirmgröße: 7 Zoll (Diagonal)

Projektionssystem: RGB-Zeilen

Antriebsystem: Aktive TFT-Matrix

Auflösung: 234 x 480 x 3 (Effektive Pixelanzahl: über 99,99%)

Zubehör

- Audio/Video-Cinch-Kabel1
- Wechselstromadapter (DP-AC90).....1
- Kfz-Adapter (DPDC1)1
- Batteriepack (DPB135)1
- Fernbedienung.....1
- Batterie für Fernbedienung (Lithium-Knopfzelle)1

- Änderungen am Design und an den technischen Ausführung vorbehalten.

Lecteur de DVD portatif



MANUEL D'UTILISATION MODÈLE: DP171

Avant de brancher, de mettre en fonctionnement ou de régler cet appareil, veuillez lire attentivement et au complet ce manuel d'instructions.



Précautions de sécurité



ATTENTION
RISQUE D'ÉLECTROCUTION
NE PAS OUVRIR



ATTENTION: AFIN DE MINIMISER LES RISQUES DE CHOC ELECTRIQUE NE PAS RETIRER LE COUVERCLE (OU L'ARRIERE) CONTIENT DES PIECES D'ENTRETIEN QUI NE SONT PAS A L'USAGE DE L'UTILISATEUR CONFIER L'ENTRETIEN A DU PERSONNEL QUALIFIE



Ce témoin clignotant avec le symbole d'une flèche dans un triangle équilatéral a pour but d'avertir l'utilisateur de la présence d'un voltage dangereux non isolé, dans le boîtier de l'appareil, qui peut s'avérer d'une amplitude suffisante pour provoquer un risque d'électrocution.



Le point d'exclamation qui se trouve dans un triangle équilatéral a pour but d'avertir l'utilisateur de la présence de directives de fonctionnement ou d'entretien importantes dans le manuel d'instruction qui accompagne l'appareil.

AVERTISSEMENT: AFIN DE MINIMISER LES RISQUES DE CHOC ELECTRIQUE, NE PAS EXPOSER CET APPAREIL A LA PLUIE OU A L'HUMIDITE.

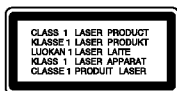

AVERTISSEMENT : Ne pas bloquer les ouvertures d'aération. Installez l'appareil en respectant les instructions du constructeur. Les fentes et les ouvertures de l'appareil ont été conçues pour assurer une ventilation appropriée et un fonctionnement convenable de l'appareil en le protégeant de toute surchauffe. Les ouvertures ne doivent jamais être bloquées en installant l'appareil sur un lit, un canapé, un tapis ou sur toute autre surface similaire. Cet appareil ne doit pas être installé dans un emplacement fermé comme une biblio-

thèque ou une étagère à moins d'en assurer une ventilation adéquate ou que les instructions du constructeur l'autorisent.

ATTENTION: RISQUE DE RADIATION LASER VISIBLE ET INVISIBLE LORS DE L'OUVERTURE DU BOÎTIER OU LORSQU'IL EST MAL VERROUILLÉ.

ATTENTION:

Cet appareil utilise un système laser.

Afin de garantir l'utilisation correcte de Cet appareil, veuillez lire attentivement ce manuel de l'utilisateur et le conserver pour future consultation. Si cette unité requiert du service technique, contactez un point de service après-vente agréé. L'utilisation de commandes, réglages ou l'emploi de procédures autres que celles spécifiées ici peut résulter dans une exposition dangereuse à la radiation.

Pour éviter l'exposition directe au faisceau laser, n'essayez pas d'ouvrir le boîtier. Il y a de la radiation laser visible lorsqu'il est ouvert. **NE FIXEZ PAS LE REGARD SUR LE FAISCEAU.**

ATTENTION: L'appareil ne doit pas être exposé à l'eau (par mouillure ou éclaboussure) et aucun objet rempli de liquide, comme par exemple un vase, ne devrait être placé sur l'appareil.

Remarques sur les droits d'auteur:

La Loi interdit de copier, transmettre, diffuser, transmettre par câble, reproduire devant un public, ou louer du matériel protégé par des droits d'auteur sans autorisation.

Cet appareil possède la fonction de protection contre copie développée par Macrovision. Les marques de protection contre copie sont enregistrées sur quelques disques. Lors de l'enregistrement ou la lecture des images contenues dans ces disques-là, des perturbations sur l'image se feront présentes. Cet appareil comporte une technologie de protection de droits d'auteur qui est protégée par des droits des méthodes de quelques brevets des EEUU et par d'autres droits de propriété intellectuelle qui sont la propriété de Macrovision Corporation ainsi que d'autres détenteurs de droits. L'emploi de cette technologie de protection de droits d'auteur doit être autorisée par Macrovision Corporation, et est destinée uniquement à l'utilisation domestique ou à d'autres espaces de diffusion limitée sauf autorisation contraire de la part de Macrovision Corporation. La décompilation et le démontage de cet appareil sont interdits.

Précautions de sécurité

PRÉCAUTION concernant le câble d'alimentation **Il est recommandé, pour la plupart des appareils, de les brancher sur un circuit dédié.**

Cela veut dire qu'un circuit comportant une prise de courant simple alimente uniquement cet appareil et qu'il n'a ni d'autres prises de courant ni d'autres circuits secondaires. Référez-vous à la page des spécifications dans ce manuel de l'utilisateur pour en être sûr.

Évitez de surcharger les prises murales. Les prises murales surchargées, desserrées ou endommagées, les rallonges, les câbles d'alimentation effilochés, ou l'isolation des câbles endommagée ou fêlée sont dangereux. Toutes ces conditions risquent de provoquer un choc électrique ou un incendie. Examinez périodiquement le câble de votre appareil, et si son aspect indique qu'il est endommagé ou détérioré, débranchez-le, arrêtez momentanément l'utilisation de l'appareil, et demandez à un technicien autorisé de remplacer le câble par la pièce de rechange appropriée.

Protégez le câble d'alimentation de tout emploi abusif, évitant par exemple qu'il soit tordu, entortillé ou pincé, que l'on ferme une porte ou que l'on marche sur le câble. Faites très attention aux fiches, aux prises murales et au point où le câble sort de l'appareil.

Pour déconnecter l'appareil du réseau électrique, retirez la prise du câble d'alimentation. Lors de l'installation de l'appareil, assurez-vous que la prise soit facilement accessible.

 Ce produit est fabriqué en conformité avec la DIRECTIVE 89/336/CEE, 93/68/CEE et 73/23/CEE relative aux interférences.



Mise au rebut de votre ancien appareil

1. Ce symbole, représentant une poubelle sur roulettes barrée d'une croix, signifie que le produit est couvert par la directive européenne 2002/96/EC.
2. Les éléments électriques et électroniques doivent être jetés séparément, dans les vide-ordures prévus à cet effet par votre municipalité.
3. Une élimination conforme aux instructions aidera à réduire les conséquences négatives et risques éventuels pour l'environnement et la santé humaine.
4. Pour plus d'information concernant l'élimination de votre ancien appareil, veuillez contacter votre mairie, le service des ordures ménagères ou encore le magasin où vous avez acheté l'appareil.

Table des matières

Introductions

Précautions de sécurité	2-3
Table des matières	4
Avant l'utilisation	5-7
A propos de l'affichage du symbole	5
Symboles utilisés dans ce mode d'emploi	5
Remarques à propos des disques	5
Maintenance et Service	6
Types de disques lisibles	7
Identification des commandes	8-11
Corps principal	8-9
Télécommande	10-11
Connexions d'alimentation	12-15
Adaptateur C.A.	12
Adaptateur pour automobile	13
Bloc d'alimentation	14-15
Tourner l'écran LCD	16
Lecture d'un disque	17

Fonctionnement avancé

Affichage à l'écran de l'information du disque	18
Réglages initiaux	18-23
Fonctionnement général	18
LANGUES	19
AFFICHAGE	19
AUDIO	20
VERROUILLAGE	21-22
AUTRES	23
Fonctions Générales	24-26
Fonctions Supplémentaires	27

Lecture d'un disque CD Audio ou MP3/WMA	28
Lecture programmée	29
• Répétition des pistes programmées	29
• Effacement d'une piste de la liste programmée	29
• Effacement de toute la liste programmée	29
Visionnement d'un Disque JPEG	30-31
• Diaporama (Présentation des Diapositives)	30
• Image figée	30
• Se déplacer vers un autre fichier	31
• Zoom	31
• Pour pivoter l'image	31
• Pour écouter des fichiers musicaux MP3/WMA tout en regardant une image	31
• La compatibilité du disque JPEG avec ce lecteur est ainsi limitée	31
Lecture d'un disque DVD à format EV (enregistrement vidéo)	32
Lecture d'un disque DivX vidéo	33-34
• La compatibilité des disques DivX avec ce lecteur est restreinte comme suit	34

Connexions

Installation du lecteur	35-36
Raccordements du Lecteur DVD	35
Raccordement Audio à un Appareil Optionnel	36

Références

En cas de difficulté	37
Codes des Langues	38
Codes régionaux	39
Données techniques	40

Avant l'utilisation

Pour assurer une utilisation appropriée de cet appareil, prière de lire attentivement ce manuel et de le garder pour des consultations ultérieures.

Ce mode d'emploi vous fournit de l'information sur l'utilisation et l'entretien de votre lecteur DVD. Veuillez contacter le service technique autorisé pour toute réparation si nécessaire.

A propos de l'affichage du symbole

“  ” peut apparaître affiché sur le moniteur de votre téléviseur lors de l'opération indiquant que la fonction expliquée dans le mode d'emploi n'est pas disponible sur ce disque vidéo DVD spécifique.

Symboles utilisés dans ce mode d'emploi









REMARQUE

vous indique des remarques et des caractéristiques spéciales concernant l'utilisation.

CONSEIL

vous offre des conseils et vous donne des indications afin de simplifier la tâche.

Une section dont le titre comporte l'un des symboles suivants n'est applicable qu'au disque représenté par ce symbole.

 ALL	Tous les disques énumérés ci-dessous		
 DVD	DVD et DVD±R/RW finalisés	 WMA	Disques WMA
 VCD	CD Vidéo	 JPEG	Disques JPEG
 CD	CD Audio	 DivX	Disques DivX
 MP3	Disques MP3		

Remarques à propos des disques

Manipulation des disques

Manipuler avec soin le disque en le tenant par les bords afin de ne pas toucher avec les doigts la surface de lecture. Ne jamais coller de papier ou de ruban adhésif sur le disque.



Conservation des disques

Mettez le disque dans son étui après vous en être servi. Evitez d'exposer le disque directement au soleil ou à des températures élevées. Ne jamais le laisser exposé au soleil directement dans une voiture garée.

Nettoyage des disques

Les empreintes digitales et la poussière risquent d'appauvrir la qualité de l'image et de modifier le son. Il est préférable de nettoyer préalablement le disque à l'aide d'un chiffon propre du centre vers le bord.

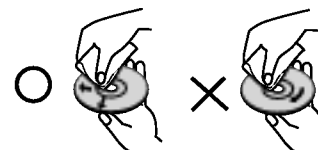

Ne jamais utiliser de solvants tels que de l'alcool, de la benzine, les diluants, les nettoyeurs disponibles sur le marché ni les atomiseurs antistatiques employés auparavant pour les disques de vinyle.

Avant l'utilisation (Suite)

Maintenance et Service

Lisez cette information avant de contacter le personnel du service technique.

Manipulation de l'appareil

Au moment de le déplacer

Prière de conserver le carton et les matériaux d'emballage. Si vous avez besoin de déplacer l'appareil, il est préférable de l'emballer tel qu'il a été délivré originellement depuis l'usine afin d'en assurer une meilleure protection.

Conservez les surfaces extérieures propres

- N'employez pas de liquide volatil, tels que des insecticides, près de l'appareil.
- Ne placez pas d'objets en plastique ou en caoutchouc en contact avec l'appareil pendant longtemps car ils laissent des marques sur la surface.

Nettoyage du lecteur

Pour nettoyer le lecteur, employez un chiffon sec. Si la surface est très sale, employez un chiffon à peine mouillé avec une solution détergente douce.

N'employez pas de solvants forts, tels que l'alcool, la benzine ou le diluant car ils peuvent endommager la surface de l'appareil.

Entretien du lecteur

Le lecteur DVD est un appareil de haute technologie et précision. Si la lentille optique et les pièces de tournage du disque sont sales ou usées, la qualité de l'image peut être diminuée.

Selon l'environnement d'utilisation, un contrôle régulier et un service d'entretien sont recommandés toutes les 1,000 heures de lecture.

Pour plus de détails, veuillez contacter votre revendeur le plus proche.

Avant l'utilisation (Suite)

Types de disques lisibles

	DVD (disque de 8 cm / 12 cm)
	CD Vidéo (VCD) (disque de 8 cm / 12 cm)
	CD Audio (disque de 8 cm / 12 cm)

En outre, cet appareil peut effectuer la lecture des fichiers DivX, et des disques DVD±R, DVD±RW, SVCD, et CD-R / CD-RW contenant des titres audio, MP3, WMA, et/ou des fichiers JPEG.



Ceci indique une fonction de l'appareil permettant la lecture des disques DVD-RW enregistrés en format Enregistrement Vidéo.

REMARQUES

- Selon les conditions de l'appareil d'enregistrement ou du disque CD-R/RW (ou DVD±R/±RW) proprement dit, certains disques CD-R/RW (ou DVD±R/±RW) ne peuvent pas être lus par cet appareil.
- Ne placer aucun autocollant ni aucune étiquette sur les faces du disque (la face étiquette ou la surface de lecture du disque).
- Ne pas utiliser de disques de formes non standard (par exemple en forme de cœur ou octogonale) car ils risquent de causer des anomalies dans le fonctionnement de l'appareil.

Les clients doivent savoir qu'une autorisation est requise pour télécharger des fichiers MP3 / WMA ainsi que de la musique depuis l'Internet. Notre entreprise n'a pas le droit d'octroyer cette permission-là. Celle-ci devra être toujours demandée auprès du détenteur des droits d'auteur.

Code régional

Un code région est indiqué au dos de l'appareil. Ceci signifie qu'il ne peut lire que les disques DVD de la même zone ou Toutes zones (ALL).

Remarques sur les Codes régionaux

- La plupart des disques DVD comporte une planète comprenant un ou plusieurs chiffres dedans clairement visibles sur la couverture. Ce numéro doit coïncider avec le code régional de votre lecteur DVD. Autrement, la lecture ne pourra pas être effectuée par cet appareil.
- Si vous essayez de lire un DVD dont le code régional est différent de celui de votre lecteur, vous verrez affiché sur le moniteur TV le message suivant "Vérification Code Régional".

Fabriqué sous licence de Dolby Laboratories. "Dolby", "Pro Logic", et le symbole de la double D sont des marques enregistrées par Dolby Laboratories.

DTS et DTS Digital Out sont des marques enregistrées de Digital Theater Systems, Inc.

Identification des commandes

Corps principal

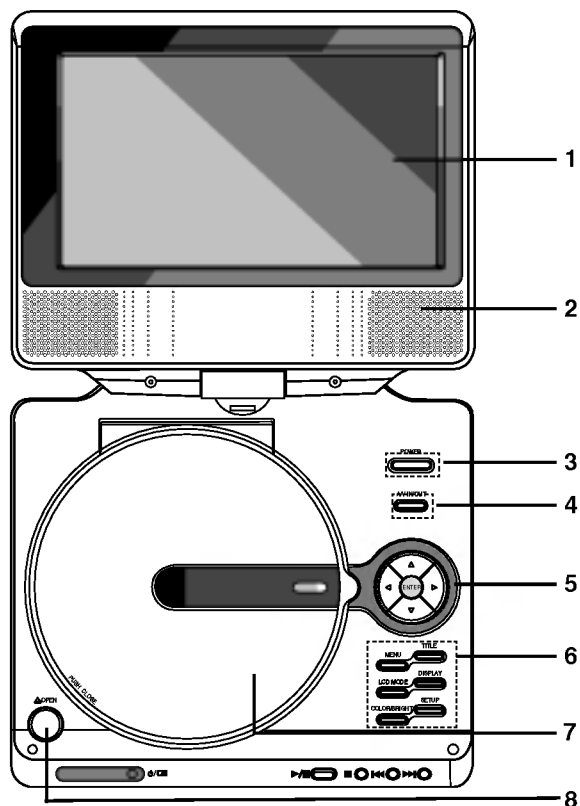

1. Écran LCD
2. Haut-parleur
3. **POWER ON/OFF** : Pour éteindre ou allumer l'appareil.
4. **A/V IN/OUT** : Sélectionne la source TV.
5. • ◀ ▶ ▲ ▼ (**gauche/droite/haut/bas**)
Choisit un élément du menu.
 - ◀ ▶ : Pour régler la **COULEUR/LUMINOSITÉ**.
 - ENTER : Confirme la sélection du menu.
6. • **COLOR/BRIGHT** : Pour sélectionner le mode de réglage de l'écran LCD.
Luminosité → Couleur → OFF(ARRÊT)
 - **SETUP** : Affiche ou fait disparaître le menu de configuration.
 - **TITLE** : Montre le menu des titres, si disponible.
 - **MENU** : Accède au menu d'un disque DVD.
 - **DISPLAY** : Accède à l'information affichée sur l'écran.
 - **MODE LCD** : **NORMAL** → **COMPLÈTE** → **ZOOM** → **ARRÊT**
7. **Couvercle du disque**
8. **Bouton OPEN**
Appuyez sur ce bouton pour ouvrir le couvercle du Disque.

REMARQUE

Insérez le disque en orientant la face de lecture vers le bas sur la petite pointe puis appuyez doucement sur le centre afin que le disque se mette en place.

Identification des commandes (suite)

Corps principal

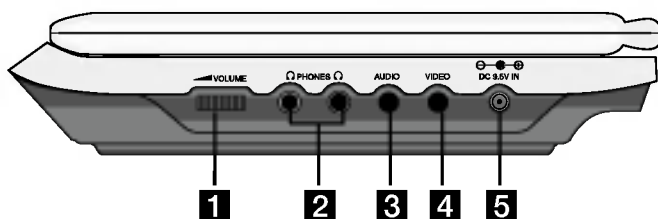

- 1** Commande de volume
- 2** Prise pour écouteur
- 3** Prise entrée /sortie audio (sortie optique)
- 4** Prise entrée/sortie vidéo

REMARQUE

Si le signal d'entrée VIDEO IN n'est pas connecté en mode AV IN, cet appareil s'éteindra automatiquement au bout de 10 minutes pour éviter que la batterie se décharge.

- 5** DC 9.5V IN
Raccordez l'adaptateur AC.

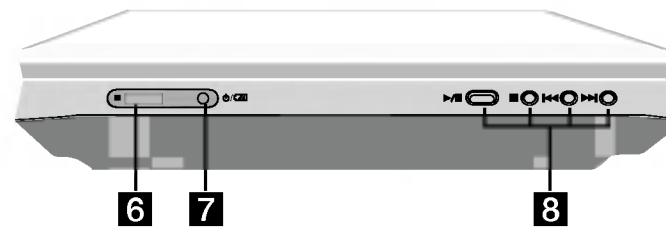

- 6** Capteur Télécommande
Reçoit le signal de la Télécommande pour fonctionnement.
- 7** Voyant de charge
Pendant la recharge, le voyant de charge est rouge.
Lorsque la recharge est complète, le voyant passe au vert.
- 8** • **PLAY (▶/⏸)**: Allume ou éteint le lecteur.
/ Arrête momentanément la lecture.
• **STOP (■)**: Arrête la lecture.
• **Arrière SKIP/SEARCH (◀◀)**
Recherche en marche arrière* / va au début du chapitre ou de la plage en cours ou va au chapitre précédent ou à la plage précédente
• **Avance SKIP/SEARCH (▶▶)**
Avance* / va au chapitre suivant ou à la plage suivante.
* Appuyez sur la touche sans la relâcher pendant environ deux secondes.

Identification des commandes (suite)

Télécommande

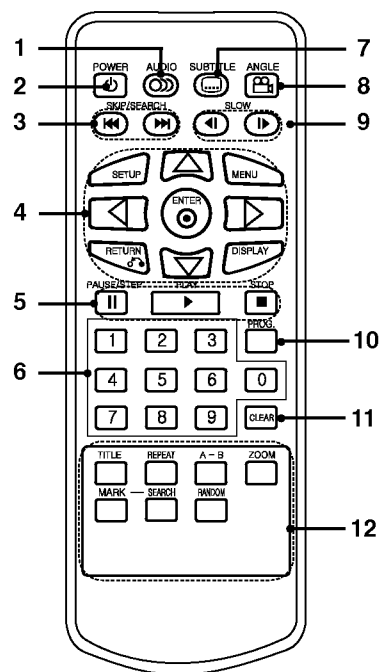

1. **AUDIO**
Choisit la langue audio (DVD).
2. **POWER**
Allume et éteint le lecteur DVD.
3. • **Arrière SKIP/SEARCH (◀◀)**
Recherche en marche arrière* / va au début du chapitre ou de la plage en cours ou va au chapitre précédent ou à la plage précédente
• **Avance SKIP/SEARCH (▶▶)**
Avance* / va au chapitre suivant ou à la plage suivante.
* Appuyez sur la touche sans la relâcher pendant environ deux secondes.
4. • **SETUP**
Affiche ou fait disparaître le menu de configuration.
• **MENU**
Accède au menu d'un disque DVD.
• **RETURN**
Affiche le menu du CD vidéo avec PBC.
• **DISPLAY**
Accède à l'information affichée sur l'écran.
• **◀ ▶ ▲ ▼ (gauche/droite/haut/bas)**
Choisit un élément du menu.
• **ENTER**
Confirme la sélection du menu.
5. • **PAUSE**
Arrête momentanément la lecture/ appuyer plusieurs fois pour une lecture image par image.
• **PLAY** : Démarre la lecture.
• **STOP (■)** : Arrête la lecture.
6. **Touches numériques 0-9**
Choisit les éléments numérotés d'un menu.
7. **SUBTITLE**
Choisit une langue pour les sous-titres.
8. **ANGLE**
Choisit un angle de visionnement DVD si disponible.
9. **SLOW (◀ / ▶)**
Ralentit Avant / Arrière de la lecture.
10. **PROG.**
Effectue ou annule le mode d'édition du programme.
11. **CLEAR**
Annule un numéro de piste de la liste du programme ou une marque du menu MARKER SEARCH.
12. • **A-B**
Répète une séquence.
• **ZOOM**
Élargit l'image vidéo.
• **TITLE**
Montre le menu des titres, si disponible.
• **MARKER**
Marque un point lors de la lecture.
• **SEARCH**
Montre le menu MARKER SEARCH (recherche des repères)
• **REPEAT**
Répète le chapitre, piste, titre, tout.
• **RANDOM**
Lit les pistes dans un ordre aléatoire.

Identification des commandes (suite)

Insertion de la pile (pile au lithium)

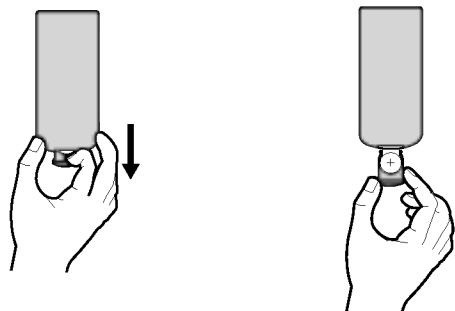

REMARQUES

- Ne pas exposer le capteur de la télécommande à une lumière vive.
- Ne pas placer d'objet entre le capteur de la télécommande et la télécommande.

■ Remplacement de la pile type bouton

La pile a habituellement une durée d'environ 1 an. Remplacer la pile si la télécommande n'actionne pas l'appareil lors d'une utilisation normale.

Pile de type bouton (pile au lithium)

1. Pincer la pince du compartiment à pile, puis tirer la languette pour enlever le porte pile.
2. Insérer la pile avec le + faisant face à la même direction que le + dans le porte pile.
3. Replacer le porte pile avec la pile dans la télécommande en s'assurant qu'elle est correctement insérée.

- Remplacer la pile de la télécommande par une pile micro au lithium 3V, du type CR. 2025 ou un équivalent.
- Jeter la pile conformément aux réglementations locales. Ne pas jeter au feu.

Avertissement : La pile utilisée dans cet appareil peut présenter un risque d'incendie ou de brûlure chimique. Ne pas recharger, démonter, incinérer ni chauffer au-dessus de 100 °C (212 °F). Remplacer la pile par un modèle Matsusiuta Elec. ind. Co, tlée (Panasonic), numéro de pièce CR. 2025 seulement. L'utilisation d'autres piles peut causer un risque d'incendie ou d'explosion. Jeter les piles usées. Garder hors de la portée des enfants. Ne pas démonter ni jeter au feu.

Connexions d'alimentation

Adaptateur C.A.

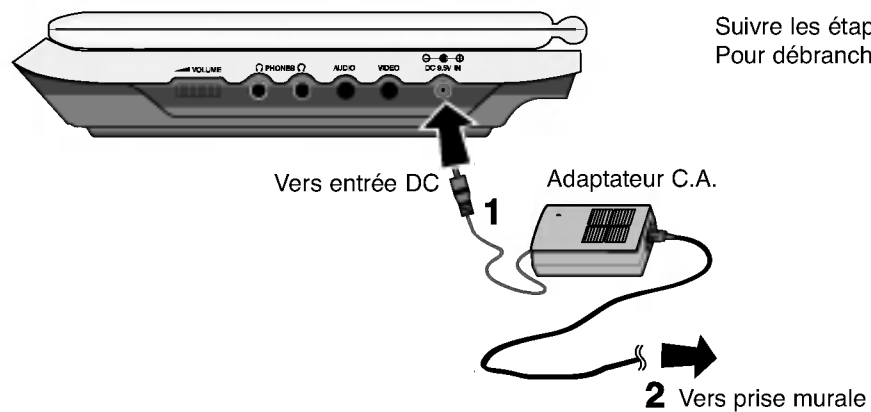

Suivre les étapes 1 à 2 pour brancher.
Pour débrancher, inverser l'ordre.

Attention

- Ne pas brancher la fiche d'alimentation sur une prise d'alimentation autre que celle indiquée sur l'étiquette, car ceci peut causer un risque d'incendie ou de choc électrique.
- Ne pas brancher ni débrancher la fiche d'alimentation avec les mains mouillées. Cela peut causer un choc électrique.
- Ne pas utiliser un adaptateur C.A. autre que celui spécifié, car cela peut causer un incendie ou des dommages au lecteur.

Adaptateur C.A.

- Cet adaptateur fonctionne sur courant alternatif entre 100 V et 240 V~1.5A 50 et 60 Hz .
- REF. DE MODELE : DP-AC90
- Fabriqué par WANLIDA Digital Technology Co., Ltd.
- Contacter un distributeur de pièces électriques pour assistance afin de choisir une fiche d'adaptateur C.A. ou un jeu de cordon C.A.

Connexions d'alimentation (suite)

Adaptateur pour automobile

Ce lecteur de DVD et son adaptateur pour automobile sont conçus pour être utilisés exclusivement sur un circuit électrique de 12 V à masse négative. (C'est le cas pour la plupart des véhicules). Si votre véhicule a un système électrique d'un autre type, le système d'alimentation à courant continu ne pourra pas être utilisé.

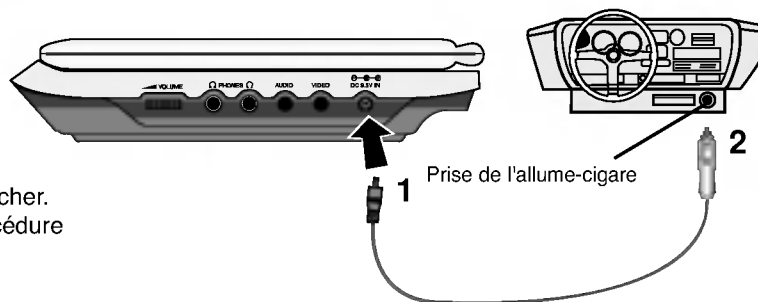

Suivez les pas 1 et 2 pour le brancher.
Pour le débrancher, suivez la procédure inverse.

Précaution

- Afin d'éviter un choc électrique et de possibles dommages à votre lecteur de DVD ou à votre véhicule, débranchez toujours l'adaptateur pour automobile de la prise de l'allume-cigare avant d'enlever la fiche de votre lecteur de DVD.
- Un fusible de 3A / 250V est installé dans l'adaptateur pour automobile, pour protection.
- Lors du démarrage du moteur, débranchez l'adaptateur pour automobile de la prise de l'allume-cigare de l'automobile.
- N'utilisez pas votre lecteur de DVD si la batterie de démarrage est déchargée. Une crête de courant provenant de l'alternateur de l'automobile peut faire sauter le fusible à CC.
- Si la tension d'alimentation du véhicule chute au-dessous des 10 volts environ, votre lecteur de DVD pourrait ne pas marcher correctement.
- Ne laissez pas votre lecteur de DVD à un endroit où la température dépasse les 70° C (158° F); autrement, la tête de lecture pourrait être endommagée.

Par exemple:

- à l'intérieur d'une automobile dont les vitres sont fermées et qui est sous la lumière directe du soleil;
- près d'un appareil de chauffage.

Adaptateur pour automobile

- Cet adaptateur pour automobile fonctionne à 12V CC.
- REF. DE MODELE : DPDC1
- Fabriqué par WANLIDA Digital Technology Co., Ltd.
- Contactez un distributeur de pièces électriques pour assistance afin de sélectionner un adaptateur pour automobile approprié.

Connexions d'alimentation (suite)

Bloc d'alimentation

- Charger le bloc d'alimentation avant de l'utiliser pour la première fois.

■ Installation du bloc d'alimentation

1. Faire correspondre les crochets du bloc d'alimentation dans les trous à l'arrière du lecteur.
2. Appuyez et faites glisser la batterie jusqu'à ce que les crochets s'enclenchent.

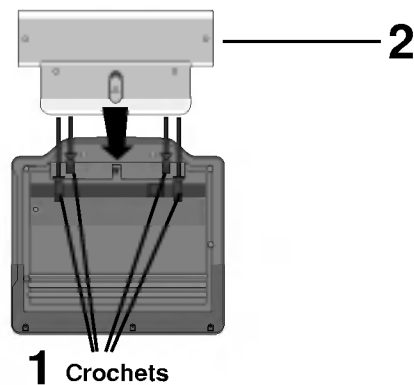

Remarques

- Ne pas enlever la batterie pendant la lecture.
- Faites attention à ne pas faire tomber la batterie.

■ Enlèvement de la batterie

1. Appuyez sur le bouton RELEASE (RELACHER).
2. Poussez la batterie jusqu'à ce que les crochets s'enclenchent.

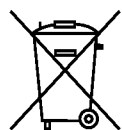
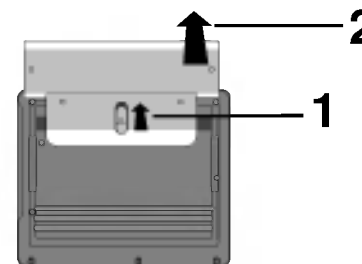

ATTENTION

Cet appareil contient une batterie rechargeable. Cette batterie est recyclable. Lorsqu'elle atteint sa durée de vie, il se peut que la mise au rebut de la batterie dans un dépotier municipal soit illégale dans certains états ou pour certaines lois locales. Vérifier auprès votre la municipalité pour plus de détails concernant la meilleure façon de se débarrasser de la batterie.

Connexions d'alimentation (suite)

■ Chargement du bloc d'alimentation

1. Fixer le bloc d'alimentation sur le lecteur.
2. Raccordez l'adaptateur AC au lecteur puis branchez la fiche à la prise secteur AC.

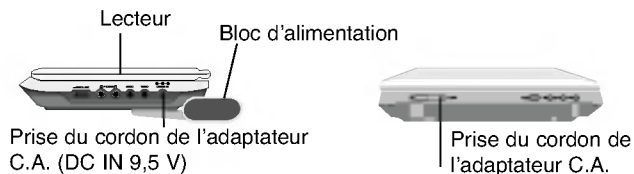

3. Pendant la recharge, le voyant de charge est rouge. Lorsque la recharge est complète, le voyant passe au vert.

ATTENTION

Il faut prendre les précautions suivantes pour éviter une fuite de liquide, la surcharge, etc.

- Ne pas utiliser de pièces non autorisées.
- Utiliser l'adaptateur C.A. approuvé pour la recharge du bloc d'alimentation.
- Ne pas exposer à des températures au-dessus de 140 °F (60 °C).
- Ne pas tenter de démonter ou de modifier l'appareil.
- Un impact excessif peut causer un mauvais fonctionnement de l'appareil.
- Ne pas incinérer.
- Ne pas démonter; disposer de façon appropriée.
- Ne pas provoquer de court-circuit.

REMARQUE

Le chargement d'une pile a lieu uniquement lorsque l'alimentation est coupée.

La pile ne se chargera pas si elle est naturellement déchargée ou si elle a été déchargée à dessein. L'appareil ne peut pas détecter la tension de la pile, même si la pile est fixée.

Dans ce cas, allumez puis éteignez l'appareil. Le chargement va alors commencer.

■ Recharge et temps de lecture

Recharge	Temps de lecture	
	Sans lecteur	LCD marche
Environ 3 heures	Environ 3.5 heures*	Environ 4 heures

* Quand le contrôle de la luminosité est configuré sur le réglage par défaut.

■ Appuyez sur Display pour afficher l'état de la pile sur l'écran de l'appareil.



- Si l'on utilise l'adaptateur C.A., l'affichage de la pile ne se visualise pas.
 - Cette unité s'éteint automatiquement une fois que le "Check Battery Status" s'affiche à l'écran.
- Si le temps de lecture diminue de façon dramatique après la recharge.

La durée de vie du bloc d'alimentation est terminée. (Le bloc peut être rechargé environ 300 fois.)

■ Si l'appareil n'est pas utilisé pendant une longue période

- Enlever le bloc d'alimentation. (Même si l'appareil est hors circuit, il peut consommer de l'énergie, ce qui peut décharger la batterie et causer un mauvais fonctionnement.)
- Recharger le bloc d'alimentation lorsque l'on est prêt à utiliser l'appareil de nouveau.

■ Bloc d'alimentation

- REF. DE MODELE : DPB135

Tourner l'écran LCD

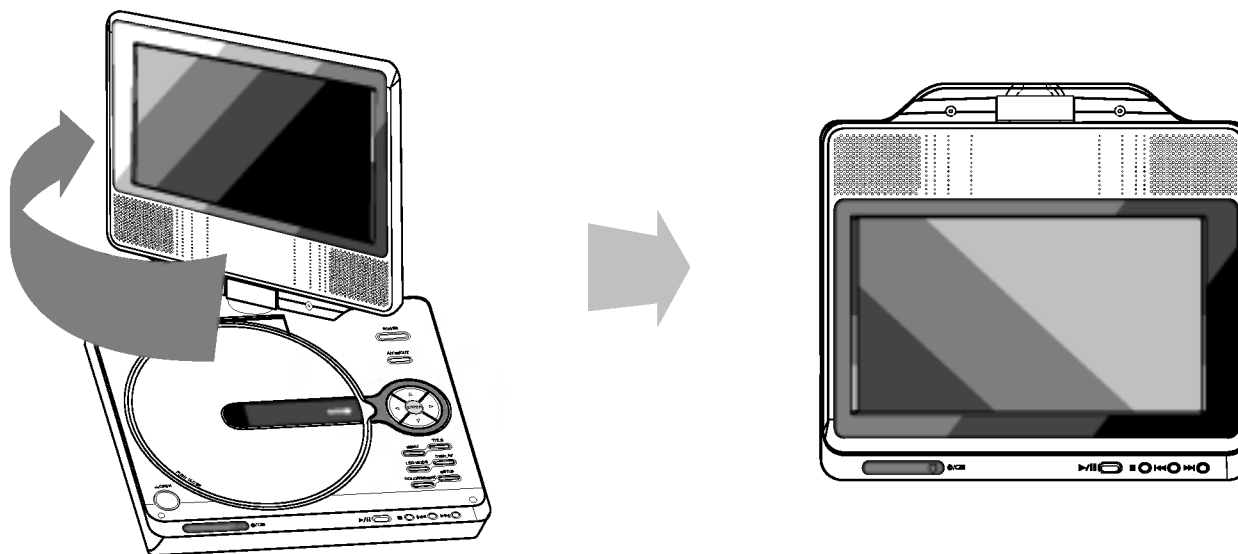

Vous pouvez faire pivoter l'écran LCD de 180° dans le sens des aiguilles d'une montre. Cependant, si vous forcez, vous pouvez l'endommager sérieusement.

Après avoir pivoté l'écran complètement, vous pouvez plier l'écran LCD comme montré ci-dessus.

Lecture d'un disque

1. Préparer l'alimentation

2. Ouvrir le couvercle externe puis appuyez sur le bouton POWER.

3. Presser OPEN pour ouvrir le couvercle du disque et insérer un disque avec l'étiquette orientée vers le haut. Refermer le couvercle à la main.

- Si le disque est inséré à l'envers (et si ce disque est lisible sur une seule face), "Pas De Disque" ou "Erreur Disque" s'affiche sur l'écran.
- Une fois tous les chapitres du titre lus, le lecteur de DVD s'arrête automatiquement et retourne à l'écran menu.

4. Presser PLAY pour enclencher la lecture.

5. Régler le volume.

REMARQUES

- Placer un disque avec le côté lecture vers le bas sur la tige, pousser délicatement sur le centre du disque pour le mettre en position .
- Confirmer la position MODE LCD en pressant la touche LCD MODE.

■ Changement de la taille de l'image

Utilisez le bouton LCD MODE pour changer le mode de l'image.

Le mode est affiché sur l'écran de l'appareil comme suit.

NORMAL → COMPLÈTE → ZOOM → ARRÊT



REMARQUE

Peut sembler différent en fonction du type de disque.

■ Mode et taille de l'image

L'image se visualisant à l'affichage dépend du mode d'affichage et de la taille enregistrés sur le disque.

REMARQUES

- Si l'écran LCD ne va pas être utilisé, sélectionner OFF pour économiser de l'énergie.
- L'affichage LCD est mis hors circuit lorsque l'on ferme l'appareil.
- Des lignes horizontales peuvent figurer sur l'image lorsque le mode passe à ZOOM, mais ceci n'est pas un mauvais fonctionnement.

Affichage à l'écran

Affichage à l'écran de l'information du disque

Vous pouvez afficher à l'écran diverses informations relatives au disque inséré.

1. Appuyez sur AFFICHAGE pour afficher plusieurs informations sur la lecture. Les éléments affichés varient en fonction du type de disques et du mode de lecture.



2. Vous pouvez sélectionner un élément en appuyant sur ▲ / ▼ et modifier ou sélectionner le réglage en appuyant sur ◀ / ▶.
 - Titre (Plage) – Numéro du titre en cours (ou Plage) / nombre total de titres (ou pistes).
 - Chapitre – Numéro du chapitre en cours / Nombre total de chapitres.
 - Heure – Temps de lecture écoulé.
 - Audio – Langue ou canal audio sélectionné.
 - Sous-titrage – Sous-titres sélectionnés.
 - Angle – Angle de prise de vue sélectionné / nombre total d'angles de prise de vue.

Remarque:

Si aucune touche n'est pressée au bout de plusieurs secondes, l'affichage à l'écran disparaît.

Réglages initiaux

En vous servant du menu Setup (configuration), vous pouvez effectuer divers réglages des éléments tels que l'image et le son. En outre, vous pouvez choisir une langue pour les sous-titres et le menu de configuration. Se reporter aux pages 19 à 23 pour plus de détails sur les éléments du menu de configuration.

Pour afficher et supprimer le menu:

Appuyez sur SETUP pour montrer le menu. Si vous appuyez une autre fois sur SETUP, vous retournez à l'écran initial.

Pour passer au niveau suivant:

Appuyez sur ▶ de la télécommande.

Pour revenir au niveau antérieur:

Appuyez sur ◀ de la télécommande.

Fonctionnement général

1. Appuyez sur SETUP. Le menu de configuration s'affiche.
2. Employez ▲ / ▼ pour choisir l'option désirée, appuyez ensuite sur ▶ pour passer au deuxième niveau. L'écran affiche la configuration actuelle pour l'élément choisi, de même que pour la configuration alternative.
3. Employez ▲ / ▼ pour choisir la deuxième option désirée, appuyez ensuite sur ▶ pour passer au troisième niveau.
4. Employez ▲ / ▼ pour choisir la configuration désirée, appuyez ensuite sur ENTER pour confirmer votre choix. Certaines sélections demandent des procédures supplémentaires.
5. Appuyez sur SETUP ou PLAY pour quitter le menu de Configuration.

Réglages initiaux

LANGUES



Menu

Choisissez une langue pour le menu de configuration et l'affichage sur écran.

Disque Audio / Sous-titre / Menu

Choisissez la langue de votre préférence pour la piste audio (audio du disque), les sous-titres et le menu du disque.

Original: fait référence à la langue originale dans laquelle le disque a été enregistré.

Other – (Autre): Pour choisir une autre langue, appuyez sur les touches numériques, et ensuite sur ENTER pour saisir le numéro correspondant à 4 chiffres selon la liste des codes de langue dans le chapitre de référence. Si vous saisissez un code de langue incorrect, appuyez sur CLEAR.

AFFICHAGE



Aspect TV

4:3: Choisissez ce format lorsque l'appareil est raccordé à un moniteur TV de taille standard 4:3 .

16:9: Choisissez ce format lorsque l'appareil est raccordé à un moniteur TV grand écran de 16:9

Mode d'affichage

La configuration du mode d'écran fonctionne uniquement lorsque le mode d'Aspect du Téléviseur est en "4:3"

Letterbox –(Boîte à lettres): Montre une image large avec des bandes en haut et en bas de l'écran.

Panscan: Montre automatiquement l' image large sur la totalité de l'écran et coupe les bords excédants.

Réglages initiaux (suite)

AUDIO

Chaque disque DVD possède une variété d'options de sortie audio. Réglez les options AUDIO du lecteur selon le type de système audio dont vous vous servez.



Dolby Digital / DTS / MPEG

Bitstream: choisissez "Bitstream" si vous avez raccordé la sortie numérique (DIGITAL OUT) du lecteur DVD à un amplificateur ou à un autre appareil ayant un décodeur Dolby Digital, DTS ou MPEG.

PCM (pour Dolby Digital / MPEG): Choisissez-le lors du raccordement à un amplificateur stéréo numérique à deux voies. Les disques DVD encodés sur Dolby Digital ou MPEG seront automatiquement sous mixés au format audio PCM à deux voies.

Arret (pour DTS): Si vous choisissez "Arret", le signal DTS du raccordement DIGITAL OUT n'est pas émis.

Sample Freq. (Fréquence d'échantillonnage)

Si votre récepteur ou amplificateur N'EST pas capable de recevoir des signaux de 96 kHz, choisissez 48kHz. Lorsque vous modifiez la fréquence, cet appareil transforme automatiquement tout signal de 96 kHz en 48 kHz, pour que votre système puisse les décoder.

Si votre récepteur ou amplificateur est capable de recevoir des signaux de 96kHz, choisissez 96 kHz. Une fois ce choix effectué, l'appareil restituera tous les types de signaux sans plus de traitement.

Lisez la documentation de votre amplificateur afin d'en vérifier les capacités.

Réglage de la compression dynamique (DRC)

En vous servant du format DVD, vous pouvez entendre la bande de son d'un programme sous la présentation la plus réaliste et précise possible, grâce à la technologie audio numérique. Cependant, vous pouvez désirer compresser le rang dynamique de la sortie audio (la différence entre les sons les plus aigus et les plus graves). Cela vous permet d'entendre un film à un volume plus bas sans perdre la clarté du son. Réglez DRC en position Marche afin d'obtenir cet effet.

Vocal (voix)

Régler sur Marche uniquement lorsque vous êtes en train d'effectuer la lecture d'un DVD de karaoké multicanal. Les canaux de karaoké du disque sont mélangés au son normal stéréo.

Réglages initiaux (suite)

VERROUILLAGE

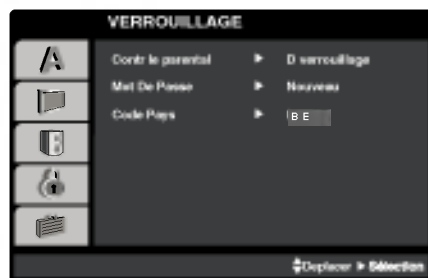

Contrôle parental

Permet de bloquer la lecture des disques DVD classés en fonction de leur contenu. Tous les disques ne sont pas classés.

1. Choisissez "Contrôle parental" sur le menu de VERROUILLAGE et appuyez ensuite sur ►.
2. Pour accéder aux caractéristiques Contrôle parental, Mot De Passe et Code régional vous devez introduire le code de sécurité à 4 chiffres que vous avez choisi. Si vous ne l'avez pas encore choisi, vous êtes prié de le faire en ce moment. Saisissez un code à 4 chiffres et appuyez sur ENTER. Introduisez-le encore une fois et appuyez sur ENTER pour le vérifier. Si vous vous trompez avant d'appuyer sur ENTER, appuyez sur CLEAR.

3. Choisissez un niveau de 1 à 8 à l'aide des touches ▲ / ▼.

Contrôle parental 1-8: Le niveau un (1) a le plus grand nombre de restrictions et le niveau huit (8) est le moins sévère.

Déverrouillage

Si vous choisissez debloque, la commande parentale n'est pas activée et le disque peut être lu en entier.

REMARQUE

Si vous établissez un classement pour le lecteur, toutes les scènes du disque ayant un classement égal ou inférieur à celui que vous avez réglé seront lues. Les scènes ayant un niveau d'interdiction majeur ne seront pas lues à moins qu'il n'y ait une scène alternative disponible sur le disque. La scène alternative doit posséder le même niveau d'interdiction voire plus bas. Si aucune scène alternative convenable n'est trouvée, la lecture s'arrête. Vous devez saisir votre mot de passe à 4 chiffres ou changer le niveau de classement afin d'effectuer la lecture du disque.

4. Appuyez sur ENTER pour confirmer votre choix de niveau d'interdiction, appuyez ensuite sur SETUP pour quitter le menu.

Réglages initiaux (suite)

Mot de Passe (Code de Sécurité) Vous pouvez indiquer ou modifier votre mot de passe.

1. Sélectionnez l'option Mot De Passe dans le menu VERROUILLAGE (Contrôle des parents), puis appuyez sur ►.
2. **Pour créer un nouveau code:**
Appuyez sur ENTER lorsque l'option "Nouveau" (New) est surlignée. Renseignez un nouveau code à l'aide des touches numériques puis appuyez sur ENTER. Renseignez une nouvelle fois le code pour vérification.
Pour modifier le code d'accès :
Appuyez sur ENTER lorsque l'option "Changement" (Change) est surlignée. Renseignez le code actuel à l'aide des touches numériques puis appuyez sur ENTER. Indiquez un nouveau code à l'aide des touches numériques puis appuyez sur ENTER. Indiquez une deuxième fois le nouveau code pour vérification.
3. Appuyez sur SETUP (RÉGLAGE) pour quitter le menu.

Si vous oubliez votre Code de Sécurité

Si vous oubliez votre Code de Sécurité, vous pouvez l'effacer à partir des indications suivantes:

1. Appuyez sur SETUP pour afficher le menu Setup.
2. Saisissez le numéro à 6 chiffres "210499" le code de sécurité est ainsi effacé.
3. Saisissez un nouveau code tel qu'il est décrit ci-dessus.

Code Pays

Introduisez le code de la zone dont les normes ont été employées pour classer le disque DVD vidéo, selon la liste du chapitre de référence.

1. Choisissez "Code régional" sur le menu VERROUILLAGE, et appuyez sur ►.
2. Suivez l'étape 2 comme montré page précédente (Contrôle parental).
3. Choisissez le premier caractère à l'aide des touches ▲ / ▼.
4. Appuyez sur ENTER et choisissez le deuxième caractère à l'aide des touches ▲ / ▼.
5. Appuyez sur ENTER pour confirmer votre code régional.

Réglages initiaux (suite)

AUTRES

Les réglages pour PBC, Auto Play et DivX(R) VOD peuvent être changés.



PBC

Permet de mettre le contrôle de lecture (PBC) en Marche ou Arrêt.

Marche: Les CD vidéo ayant PBC sont lus selon le PBC.

Arrêt: Les CD vidéo ayant PBC sont lus de la même manière que les CD audio.

Auto Play(Lecture automatique)

Vous pouvez configurer votre lecteur DVD de sorte qu'un disque DVD commence à être lu automatiquement dès que vous l'introduisez dans le boîtier.

Si le mode Auto Play est en Marche, ce lecteur DVD cherchera le titre dont le temps de lecture est le plus long et en effectuera la lecture automatiquement.

REMARQUE

La fonction Auto Play risque de ne pas fonctionner pour quelques DVD.

DivX(R) VOD

Nous vous fournissons le code d'enregistrement du DivX® VOD (Video On Demand) qui vous permet de louer ou d'acheter des vidéos via le service DivX® VOD. Pour de plus amples informations, visitez www.divx.com/vod.

1. Sélectionnez l'option "DivX(R) VOD" puis appuyez sur ►.
2. Appuyez sur ENTER pendant que "Sélection" est sélectionné. Le code d'enregistrement apparaît. Utilisez ce code d'enregistrement pour acheter ou louer des vidéos grâce au service DivX® VOD sur www.divx.com/vod. Suivez les instructions puis téléchargez la vidéo sur un disque lisible par cet appareil.
3. Appuyez sur ENTER pour sortir.

Remarque:

Toutes les vidéos téléchargées à partir du système DivX® VOD ne peuvent être lues que sur cet appareil.

Fonctions Générales

DVD

Appuyez sur les touches ◀ ▶ ▲ ▼ pour choisir le titre/chapitre désiré, et appuyez ensuite sur ENTER pour commencer. Appuyez sur TITLE ou MENU pour retourner à l'écran menu.

VCD

Appuyez sur les touches numériques pour choisir le numéro de piste désirée et appuyez sur RETURN pour retourner à l'écran menu. Les réglages du menu et les procédures de fonctionnement peuvent différer. Suivez les indications affichées au menu. Vous pouvez aussi mettre la commande PBC en mode Arrêt (Voir "PBC" page 23).

REMARQUES

- Si la fonction de commande parentale est activée et le disque n'est pas conforme au niveau du classement, vous devez introduire votre mot de passe. (Voir "VERROUILLAGE" page 21-22).
- Les DVD peuvent posséder un code de région. Votre appareil n'est pas capable d'effectuer la lecture des disques comportant un code différent de celui de votre lecteur.

Sauf indication contraire, toutes les fonctions décrites sont gérées depuis la télécommande. Certaines fonctions peuvent être disponibles dans le menu de réglage initial.

Passer à un autre TITRE DVD

Lorsque le disque comporte plusieurs titres, on peut lire un autre titre. Appuyez sur DISPLAY en mode arrêt puis sur la touche numérique correspondante (0-9) ou appuyez sur ◀ / ▶ pour passer à un autre titre.

En mode de lecture arrêtée, vous pouvez effectuer la lecture de n'importe quel titre en saisissant son numéro.

Passer à un autre chapitre/piste ALL

Pendant la lecture, appuyez sur SKIP (◀◀ ou ▶▶) pour aller au chapitre/à la piste suivant(e) ou pour retourner au début du chapitre/de la piste en cours.

Appuyez deux fois sur SKIP ◀◀ pour revenir au chapitre/piste précédent(e).

Recherche ALL

1. Appuyez et maintenez appuyée SKIP/SEARCH ◀◀ ou ▶▶ pendant environ deux secondes pendant la lecture. Le lecteur passe maintenant au mode SEARCH (RECHERCHE).
2. Appuyez sur SKIP/SEARCH ◀◀ ou ▶▶ à plusieurs reprises pour sélectionner la vitesse voulue.
Disques DVD, DivX: 4 niveaux
CD Vidéo, MP3, WMA, CD Audio: 3 niveaux
3. Pour sortir du mode SEARCH, appuyez sur PLAY.

Ralenti DVD VCD DivX

1. Appuyez sur SLOW ◀◀ ou ▶▶ pendant la lecture. Le lecteur entre dans le mode SLOW (RALENTI)
Disques DVD : 4 niveaux
CD Vidéo, DivX: 3 niveaux(avance uniquement)
2. Pour sortir du mode Ralenti, appuyez sur PLAY.

Fonctions Générales (suite)

Lecture en mode image fixe et image par image

ALL

Pendant la lecture, appuyez sur X pour passer en mode pause.

DVD VCD DivX

Appuyez sur **II** plusieurs fois pour faire une lecture Image par Image. (Télécommande uniquement)

Pour quitter le mode d'image figée, appuyez sur PLAY.

Recherche par l'heure **DVD VCD DivX**

Pour démarrer la lecture d'un disque à une heure quelconque préétablie:

1. Appuyez sur DISPLAY en cours de lecture. La boîte de recherche par l'heure montre le temps de lecture écoulé.
2. Appuyez sur **▲ / ▼** pour sélectionner l'icône de l'horloge et le message "--:--:--" s'affichera.
3. Saisissez l'heure de démarrage requise en heures, minutes et secondes de gauche à droite. Si vous vous trompez de numéros, appuyez sur CLEAR pour effacer les numéros que vous avez introduit. Puis introduisez les numéros corrects.
4. Appuyez sur ENTER pour confirmer. Le lecture démarrera à l'heure sélectionnée.

Répéter A-B **DVD VCD DivX ACD**

Pendant la lecture, chaque pression de la touche A-B sélectionne le point A puis le point B, puis lance la répétition de la séquence comprise entre A (début) et B (fin).

Répéter **ALL**

Pendant la lecture, appuyez plusieurs fois sur REPEAT pour sélectionner le mode de répétition désiré.

Disques DVD Vidéos : Chapitre / Titre / Arrêt

CD Vidéo, Audio, disques DivX / MP3 / WMA : Plage / Tous / Arrêt

REMARQUES

- Pour un disque vidéo avec PBC, réglez la commande PBC sur la position arrêt dans le menu de réglage initial, de manière à pouvoir utiliser la fonction de répétition. (Voir "PBC" page 23).
- Si vous appuyez sur SKIP (**▶▶**) une fois lors de la lecture répétée d'un Chapitre (Piste), le mode répétition est annulé.

Zoom **DVD VCD DivX**

Pendant la lecture ou en mode pause, appuyez sur ZOOM pour agrandir l'image vidéo. (4 niveaux)

Vous pouvez vous déplacer au sein de l'image agrandie à l'aide des touches **◀ ▶ ▲ ▼**.

REMARQUES

- Le zoom risque d'être inopérant pour quelques DVD.
- Le mode ajustement à l'écran peut être utilisé pour la lecture de disques DVD, disques VR (enregistrement vidéo) et fichiers vidéo.

Reprise de la lecture

Lorsque la lecture s'arrête, l'appareil enregistre l'endroit où la touche STOP a été activée (fonction de reprise de la lecture (RESUME)).

Presser la touche PLAY et la lecture reprendra à cet endroit.

Fonctions Générales (suite)

Menu Titre **DVD**

Si le titre du DVD en cours dispose d'un menu, le menu du titre apparaît à l'écran. Autrement, le menu du disque apparaît.

Menu du Disque **DVD**

Appuyez sur MENU et le menu du disque sera affiché. Appuyez à nouveau sur MENU pour quitter.

Changement de la Langue Audio **DVD** **DivX**

Appuyez sur AUDIO à plusieurs reprises lors de la lecture pour entendre une langue audio ou une piste audio différente. Avec des disques DVD-RW enregistrés en mode VR (enregistrement vidéo) qui ont les deux types de canaux audio: le principal et le bilingue, vous pouvez basculer entre Principal (main) (L), et Bilingue (bilingue) (R), ou un mélange des deux (Principal + Bilingue) en appuyant sur AUDIO.

VCD

Appuyez sur AUDIO à plusieurs reprises lors de la lecture pour entendre un canal audio différent (Stéréo, Droit ou Gauche).

Angle de prise de vue **DVD**

Pendant la lecture d'un DVD contenant des scènes enregistrées avec différents angles de prises de vue, appuyez plusieurs fois sur ANGLE pour sélectionner l'angle de prise de vue désiré.

CONSEIL

L'indicateur de l'angle clignotera sur le moniteur lors des scènes tournées des angles multiples afin de vous indiquer la possibilité de changer l'angle de visionnement.

Sous-titres **DVD** **DivX**

Appuyez sur SUBTITLE à plusieurs reprises lors de la lecture pour visualiser les différentes langues de sous-titres.

REMARQUE

S'il n'y a aucune information ou qu'il y a un code et la lecture s'avère impossible sur le fichier DivX, « 1 », etc s'affiche.

Fonctions Supplémentaires

Recherche des repères **DVD** **VCD** **DivX**

Pour introduire un repère

On peut enclencher la lecture depuis neuf points mémorisés au maximum. Pour introduire un repère, appuyez sur MARKER au point désiré du disque. L'icône du Repère affichée brièvement sur le moniteur TV. Répétez cette procédure afin d'introduire jusqu'à neuf repères.

Pour retourner à une scène marquée ou l'effacer

1. Pendant la lecture, appuyez sur SEARCH. Le menu de recherche des repères est affiché sur l'écran.
2. Appuyez sur ◀ / ▶ pendant 10 secondes pour choisir le numéro de marqueur auquel vous voulez retourner ou celui que vous désirez effacer.
3. Appuyez sur ENTER et la lecture commencera depuis la scène marquée. Ou bien appuyez sur CLEAR et le numéro du repère sera effacé de la liste.
4. On peut lire une scène marquée quelconque en introduisant son numéro dans le menu de recherche des repères .

REMARQUES

- Ces options fonctionnent seulement dans le cas des disques dont le temps de lecture écoulé s'affiche à l'écran pendant la lecture
- Certains sous-titres enregistrés près du repère peuvent ne pas figurer (DVD).
- Tous les repères sont effacés lorsque l'alimentation est mise hors circuit ou que le disque est enlevé.
- Le repère n'est pas sauve gardé lorsque le DVD ou le menu titre est affiché à l'écran.

Mémoire de la Dernière Scène **DVD** **CD** **VCD1.1**

Ce lecteur mémorise la dernière scène du dernier disque lu. La scène reste dans la mémoire même si le disque est enlevé du boîtier ou si l'appareil est débranché. Si l'on introduit un disque ayant une scène mémorisée, la scène est automatiquement lue.

REMARQUES

Ce lecteur ne mémorise pas les réglages d'un disque si vous avez mis le lecteur hors tension avant d'en commencer la lecture.

Economiseur d'Écran

L'économiseur d'écran s'active lorsque le lecteur DVD est laissé en mode d'arrêt pendant cinq minutes environ.

Une fois que l'Économiseur d'Écran s'enclenche le lecteur DVD s'éteint automatiquement au bout de cinq minutes.

Lecture d'un disque CD Audio ou MP3/WMA

Le lecteur DVD peut reproduire des enregistrements en format MP3/WMA dans des disques CD-ROM, CD-R ou CD-RW.

MP3 / WMA / Audio CD

Une fois que vous avez inséré un support contenant des fichiers MP3/WMA ou un CD audio, un menu apparaît sur l'écran de la télévision. Appuyez sur ▲ / ▼ PLAY (LECTURE) ou ENTER et la lecture démarre. Vous pouvez utiliser différentes fonctions de lecture. Voir pages 24-25.



ID3 TAG

- Lors de la lecture d'un fichier contenant des informations telles que des titres de pistes, vous pouvez voir cette information en appuyant sur DISPLAY.
[Title, Artist, Album, Year, Comment]
- S'il n'y a aucune information, le message "NO ID3 TAG" apparaît à l'écran d'affichage.

CONSEILS

- Si vous vous trouvez sur une liste de fichiers sur le menu de MUSIC et que vous désirez retourner à la liste de Dossiers, employez ▲ / ▼ pour sélectionner [] et appuyez sur ENTER.
- Appuyez sur MENU pour vous déplacer à la page suivante.

- Pour les CD mixtes ayant des fichiers MP3/WMA et JPEG, les menus MUSIC et PHOTO peuvent être modifiés. Appuyez sur TITLE et le mot MUSIC ou PHOTO sera mis en surbrillance en haut du menu.

La compatibilité des disques MP3 / WMA avec l'appareil est ainsi limitée:

- Fréquence d'échantillonnage: entre 8 - 48kHz (MP3), entre 32 - 48kHz (WMA)
- Débit binaire: entre 8 - 320kbps (MP3), 32 - 192kbps (WMA)
- L'appareil ne peut pas effectuer la lecture d'un fichier MP3/WMA comportant une extension autre que ".mp3" / ".wma".
- Le format physique du CD-R devra être ISO 9660.
- Si des fichiers MP3 / WMA sont enregistrés à l'aide d'un logiciel ne pouvant pas créer de système de fichier (ex.: Direct-CD), il sera impossible de lire les fichiers MP3/ WMA. L'emploi de Easy-CD Creator créant un système de fichier ISO 9660 est conseillé.
- Les noms des fichiers devront comporter 8 lettres au maximum et incorporer une extension.mp3 ou .wma.
- Ils ne doivent pas comporter de caractères spéciaux tels que / ? * : " < > | etc.
- Le nombre total de fichiers sur le disque devra être inférieur à 650.

Ce lecteur DVD exige des disques et des enregistrements conformes à certains standards techniques afin d'atteindre une qualité de lecture optimale. Les DVD pré-enregistrés sont conçus pour respecter automatiquement ces standards.

Il existe plusieurs types de formats de disques à enregistrer différents (y compris les disques CD-R, contenant des fichiers MP3 ou WMA) et ceux-ci demandent certaines conditions préexistantes (voir ci-dessus) afin d'en assurer une lecture compatible.

Lecture programmée

La fonction Programme vous permet de garder vos pistes favorites dans la mémoire du lecteur, à partir d'un disque donné. Un programme peut contenir 30 pistes.

1. Insérez un CD Audio ou un support contenant des fichiers MP3/WMA. Le menu AUDIO CD ou MUSIC apparaît.
2. Appuyez sur PROG. la marque  s'affiche.

REMARQUE

Appuyez sur PROG. La marque  disparaîtra alors pour sortir du mode Édition de programme.



Menu CD Audio

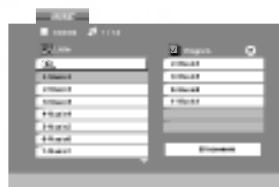

Menu MP3/WMA

3. Sélectionnez une piste dans la "Liste", puis appuyez sur ENTER pour insérer la piste sélectionnée dans la liste "Programme". Répétez le pas 2 pour insérer d'autres pistes dans la liste programmée.
4. Appuyez sur . Sélectionnez la piste de la liste programmée par laquelle vous voulez faire démarrer la lecture.
5. Appuyez sur PLAY ou ENTER pour démarrer. La lecture démarre dans l'ordre que vous avez programmé pour les pistes. La lecture s'arrête après une seule lecture des pistes dans la liste programmée.

6. Pour reprendre le mode de lecture normal à partir de la lecture programmée, sélectionnez une piste dans la liste du AUDIO CD (ou MUSIC) et ensuite appuyez sur PLAY.

Répétition des pistes programmées





Appuyez sur REPEAT pour sélectionner le mode de répétition désiré.

- Piste: répète la piste actuelle.
- Tout: répète toutes les pistes de la liste programmée.
- Arrêt (pas d'affichage): ne lit pas à plusieurs reprises.





Remarque:

Si vous appuyez une fois sur  pendant la lecture des pistes en mode répétition, le mode répétition est annulé.

Effacement d'une piste de la liste programmée

1. Appuyez sur PROGRAMME la marque  s'affiche.
2. Utilisez les touches     pour sélectionner la piste que vous souhaitez effacer de la liste des Programmes.
3. Appuyez sur EFFACER (CLEAR). Répétez l'étape 1 à 3 pour effacer d'autres pistes de la liste.

Effacement de toute la liste programmée

1. Appuyez sur PROGRAMME la marque  s'affiche.
2. Utilisez les boutons     pour sélectionner "Tout efface", puis appuyez sur ENTER.

Remarque:

Les programmes sont également effacés lorsque l'appareil est éteint ou lorsque le disque est retiré.

Visionnement d'un Disque JPEG

En vous servant de ce lecteur, vous pouvez visionner des disques ayant des fichiers JPEG.

1. Introduisez un disque et fermez le boîtier. Le menu PHOTO est affiché sur le moniteur.



2. Appuyez sur ▲ / ▼ pour choisir un dossier, et appuyez sur ENTER. Une liste des fichiers sera affichée dans le dossier. Si vous vous trouvez sur une liste des fichiers et que vous désirez retourner à la liste de Dossiers, employez les touches ▲ / ▼ de la télécommande pour sélectionner [RETOUR] et appuyez sur ENTER.
3. Si vous désirez visionner un fichier déterminé, appuyez sur ▲ / ▼ pour sélectionner un fichier et appuyez sur ENTER ou PLAY. Au moment de visionner un fichier, vous pouvez appuyer sur RETURN pour retourner au menu précédent (PHOTO menu).

CONSEILS

- Appuyez sur MENU pour vous déplacer à la page suivante.
- Il existe trois options pour la Vitesse des Diapositives [RETOUR] : >>> (Lente), >> (Normale) et > (Rapide). Employez ▲ ▼ ◀ ▶ pour sélectionner la Vitesse. Appuyez après sur ◀ / ▶ pour choisir l'option désirée et appuyez ensuite sur ENTER.
- Dans le cas des disques contenant des fichiers MP3/WMA et JPEG vous pouvez choisir parmi MP3/WMA et JPEG. Appuyez sur TITLE et le mot MUSIC ou PHOTO en haut du menu sera mis en surbrillance.
- Appuyez sur RETURN, l'information du fichier sera cachée.

Diaporama (Présentation des Diapositives) **JPEG**

Employez ▲ ▼ ◀ ▶ pour sélectionner [RETOUR] Slide Show et appuyez après sur ENTER.

Image figée **JPEG**

1. Appuyez sur PAUSE pendant le visionnement d'une diapositive. L'appareil sera mis maintenant en mode PAUSE.
2. Pour retourner au visionnement de la diapositive, appuyez sur PLAY ou appuyez de nouveau sur PAUSE.

Visionnement d'un Disque JPEG (suite)

Se déplacer vers un autre fichier **JPEG**

Appuyez une fois sur SKIP/SEARCH (I◀◀ ou ▶▶I) ou sur le curseur (◀ ou ▶) en cours de visionnement d'une image pour avancer au fichier suivant ou précédant.

Zoom **JPEG**

Lors du visionnage d'images, appuyez sur ZOOM pour agrandir l'image vidéo (4 niveaux).

Vous pouvez vous déplacer au sein de l'image agrandie en utilisant les touches ◀ ▶ ▲ ▼.

Pour pivoter l'image

Appuyez sur ▲ / ▼ pendant que vous voyez une image pour la pivoter dans le sens des aiguilles d'une montre ou dans le sens contraire.

Pour écouter des fichiers musicaux MP3/WMA tout en regardant une image **JPEG**

1. Insérez dans le lecteur un disque contenant les deux types de fichiers.
2. Appuyez sur TITLE (TITRE) pour afficher le menu PHOTO.
3. Appuyez sur ▲ / ▼ pour sélectionner un fichier photo.
4. Utilisez ▶ pour sélectionner l'icône , puis appuyez sur ENTER (ENTRÉE).

La lecture démarre. La lecture continuera jusqu'à ce que vous appuyez sur le bouton STOP.

CONSEIL

Pour écouter uniquement la musique désirée lorsque vous regardez une image, programmez les pistes désirées à partir du menu "MUSIC" et ensuite procédez comme indiqué ci-dessus.

La compatibilité des disques JPEG avec ce lecteur est ainsi limitée:

- En fonction de la taille et du nombre des fichiers JPEG, l'appareil peut prendre longtemps pour lire les contenus du disque. Si vous ne voyez pas l'affichage sur écran après plusieurs minutes, c'est peut être que certains fichiers sont trop longs, faites diminuer la résolution des fichiers JPEG au-dessus des 2M pixels comme 2760 x 2048 pixels et enregistrez un autre disque.
- Le nombre de fichiers et de dossiers sur le disque devra être inférieur à 650.
- Certains disques peuvent être incompatibles vu la différence de format d'enregistrement ou leurs caractéristiques.
- Vérifiez que tous les fichiers sélectionnés aient des extensions ".jpg" au moment de les copier sur le lay-out du CD.
- Si les fichiers ont des extensions ".jpe" ou ".jpeg", prière de les enregistrer comme des fichiers ".jpg".
- Les fichiers sans extension ".jpg" ne pourront pas être lus par ce lecteur de DVD, même dans le cas où les fichiers sont montrés comme des fichiers d'image JPEG sur l'Explorateur de Windows.

Lecture d'un disque DVD à format EV (enregistrement vidéo)

Cette unité lira des disques DVD-R/RW enregistrés en utilisant le format DVD-Vidéo qui ont été finalisés à l'aide d'un graveur de DVD.

1. Insérez un disque puis fermez le tiroir. Le menu DVD-VR s'affiche à l'écran.

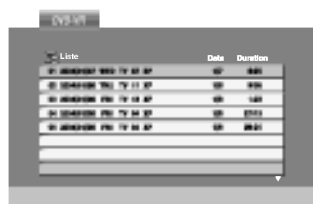

2. Appuyez sur ▲ / ▼ pour sélectionner une piste, puis appuyez sur PLAY (LECTURE) ou ENTER (ENTRÉE) et la lecture commencera.
3. Appuyez sur DISC MENU pour aller à la liste des menus.

REMARQUES

- Les disques DVD-R/RW non finalisés ne peuvent pas être lus sur ce lecteur.
- Certains disques DVD-EV sont faits avec des données pour CPRM (Protection du Contenu des Médias Enregistrable) par un GRAVEUR DE DVD. Ce lecteur ne peut pas lire ce genre de disques et affichera le message "Verification Disque".

Qu'est-ce que c'est que 'CPRM'?

CPRM est un système de protection contre la copie (avec système brouillé) permettant seulement l'enregistrement des programmes des émissions "une seule copie". CPRM représente la Protection du Contenu des Médias Enregistrable.

Lecture d'un disque DivX vidéo

Vous pouvez lire des fichiers DivX à l'aide de votre lecteur DVD.

1. Insérez un support contenant un fichier DivX.
Le menu MOVIE s'affiche à l'écran du téléviseur.

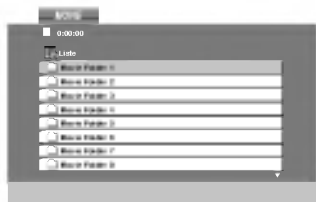

2. Appuyez sur ▲ / ▼ pour sélectionner un dossier, puis appuyez sur ENTER. Une liste des fichiers inclus dans le dossier s'affichera. Si vous êtes sur une liste de fichiers et que vous voulez revenir à la liste de dossiers, utilisez les boutons ▲ / ▼ dans la télécommande pour mettre en surbrillance  et ensuite appuyez sur ENTER.
3. Si vous souhaitez voir un fichier en particulier, appuyez sur ▲ / ▼ pour sélectionner un fichier puis sur ENTER ou LECTURE (PLAY).
Vous pouvez utiliser différentes fonctions de lecture. Voir pages 24-25.
4. Appuyez sur STOP pour sortir.

Information concernant l'affichage des sous-titres d'un disque DivX

Si les sous-titres n'apparaissent pas correctement pendant la lecture, maintenez appuyée la touche SUBTITLE pendant 3 secondes, puis appuyez sur ◀ / ▶ pour sélectionner un autre code langue jusqu'à ce que les sous-titres comme correctement.

CONSEIL

- Appuyez sur MENU pour vous déplacer à la page suivante.
- Sur un CD contenant des fichiers MP3/WMA, JPEG et MOVIE, vous pouvez basculer parmi les menus MUSIC, PHOTO et MOVIE. Appuyez sur les boutons TITLE et MUSIC, les mots PHOTO et MOVIE en haut du menu seront mis en surbrillance.
- Les sous-titres du disque pourraient ne pas être correctement affichés si le titre de DivX a été téléchargé depuis l'Internet.
- Si le menu de configuration des sous-titres du disque ne comporte pas la langue de sous-titrage du DivX à lire, la langue des sous-titres pourrait ne pas s'afficher correctement.

Lecture d'un disque DivX vidéo

La compatibilité des disques DivX avec ce lecteur est restreinte comme suit:

- La taille de résolution disponible du fichier DivX doit être au-dessous de 720x576 (L x H) pixels.
- Le nom du fichier des sous-titres du DivX peut comporter jusqu'à 56 caractères.
- S'il y a un code impossible à exprimer dans le fichier DivX, celui-ci peut être affiché comme une marque " _ " sur l'écran d'affichage.
- **Si la fréquence d'images est au-dessus de 30 par seconde, cette unité pourrait ne pas marcher normalement.**
- **Si les structures vidéo et audio du fichier enregistré ne sont pas entrelacées, il n'y aura aucune sortie vidéo ni même audio.**
- **Si le fichier est enregistré avec GMC, l'unité ne supporte que 1-point du niveau d'enregistrement.**

* GMC?

GMC, c'est un acronyme de Global Motion Compensation. C'est un outil de codage spécifié en standard MPEG4. Certains encodeurs MPEG4, comme DivX ou Xvid, comportent cette option.

Il y a différents niveaux de codage GMC, appelés normalement 1-point, 2-point ou 3-point GMC.

Fichiers DivX lisibles

- ".avi ", ".mpg ", ".mpeg "

Formats lisibles pour les sous-titres

SubRip(*.srt/*.txt)

SAMI(*.smi)

SubStation Alpha(*.ssa/*.txt)

MicroDVD(*.sub/*.txt)

SubViewer 2.0(*.sub/*.txt)

TMPlayer(*.txt)

Dvd Subtitle System(*.txt)

VobSub (*.sub) ➔ Sub/idx, format basé sur les données.

Formats codec lisibles

- "DIVX3.xx ", "DIVX4.xx ", "DIVX5.xx ", "XVID ", "MP43 ", "3IVX ".

Formats audio lisibles

- "Dolby Digital", "DTS ", "PCM ", "MP3 ", "WMA ".
 - Fréquence d'échantillonnage: entre 8 - 48 kHz (MP3), entre 32 - 48kHz (WMA)
 - Débit binaire: entre 8 - 320kbps (MP3), 32 - 192kbps (WMA)

Installation du lecteur

Il se peut que l'image et le son d'un téléviseur, magnétoscope ou radio situés à proximité de l'appareil soient déformés durant la lecture d'un disque. Si ceci arrive, installez l'appareil loin du poste de télévision, du magnétoscope, ou de la radio, ou mettez hors tension l'unité après enlèvement du disque.

Raccordements du Lecteur DVD

Il existe plusieurs manières de raccorder votre lecteur selon le TV et les autres composants dont vous disposez. Veuillez vous reporter aux modes d'emploi de votre TV, système audio et tout autre appareil si nécessaire afin d'obtenir des renseignements supplémentaires à propos du raccordement.

Raccordements Audio et Vidéo à votre TV

Vérifier que le lecteur DVD soit raccordé directement au téléviseur et non pas au magnétoscope, dans ce cas l'image du DVD risque d'être modifiée par le système de protection contre la copie.

Vidéo:

Raccorder la borne VIDEO OUT du lecteur DVD à la borne d'entrée vidéo (vidéo in) du téléviseur à l'aide du câble de vidéo (V).

Raccordement Audio à votre TV

Raccordez les prises de sortie audio (AUDIO OUT) du lecteur de DVD aux prises d'entrée audio gauche et droite (IN) du téléviseur à l'aide de câbles audio. Ne raccordez pas les prises de sortie audio du lecteur de DVD (AUDIO OUT) à la prise d'entrée (piste d'enregistrement) de votre système audio.

Partie arrière du téléviseur

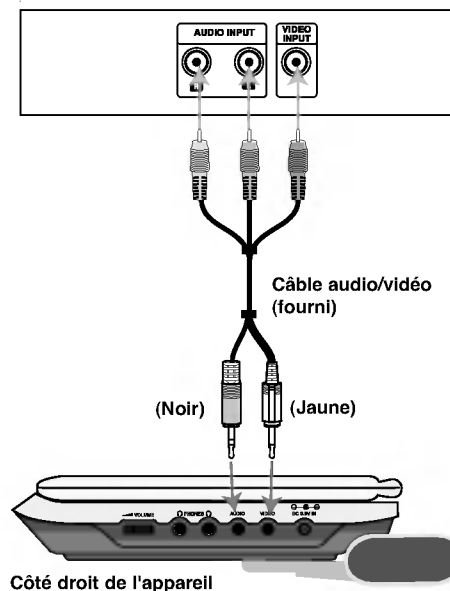

Connexions

Vous devez régler le commutateur A/V IN/OUT en mode "A/V OUT".

Installation du lecteur (suite)

Raccordement Audio à un Appareil Optionnel

Raccordez cette unité aux prises de sortie audio des appareils optionnels.

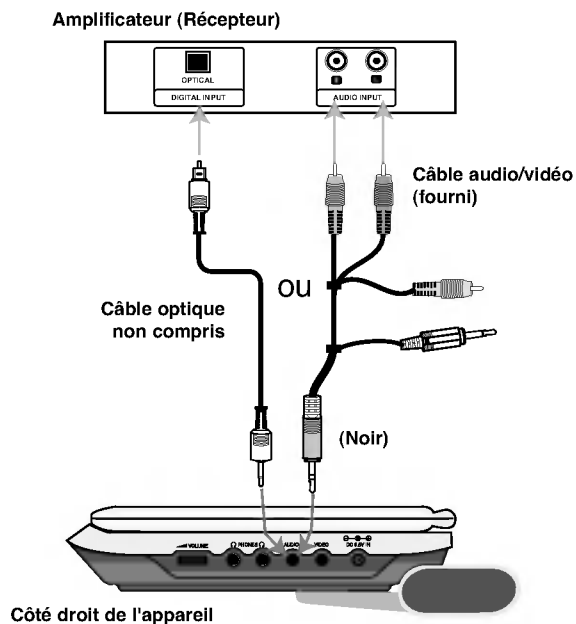

Vous devez régler le commutateur A/V IN/OUT en mode "A/V OUT".

Amplificateur équipé d'un stéréo analogique à 2 canaux ou Dolby Pro Logic II / Pro Logic: Raccordez les prises de sortie audio (AUDIO OUT) du lecteur de DVD aux prises d'entrée gauche et droite (IN) de votre amplificateur audio, de votre récepteur ou de votre système stéréo à l'aide de câbles audio.

Amplificateur équipé d'un stéréo numérique à 2 canaux (PMC) ou récepteur audio / vidéo équipé d'un décodeur multicanaux (Dolby Digital™, MPEG 2, ou DTS): Raccordez l'une des prises de sortie audio du lecteur de DVD (DIGITAL AUDIO OUT) à la prise d'entrée correspondante de votre amplificateur. Utilisez un câble audio numérique en option.

Son Numérique Multicanal

Une connexion numérique multivoie fournit la meilleure qualité de son. Pour ce faire, vous avez besoin d'un récepteur audio / vidéo multicanal acceptant l'un ou plusieurs des formats audio de votre lecteur DVD tels que MPEG 2, Dolby Digital et DTS. Consultez le mode d'emploi du récepteur ainsi que les logos du panneau avant du récepteur.

REMARQUES

- Si le format audio de la sortie numérique ne coïncide pas avec les capacités de votre récepteur, celui-ci produit un son puissant modifié ou bien aucun son.
- Le Son Multicanal Numérique –Digital Surround Sound- à six Canaux par voie de connexion numérique ne peut s'obtenir que si votre récepteur est équipé d'un décodeur Numérique Multicanal.
- Pour visualiser le format audio du DVD actuel affiché sur votre écran, appuyez sur la touche AUDIO.

En cas de difficulté

Problèmes	Cause	Correction
Aucune alimentation.	• Le cordon d'alimentation est débranché.	• Brancher le cordon d'alimentation.
	• La batterie est épuisée.	• Recharger la batterie.
Aucune image à l'affichage LCD ou téléviseur (incluant vidéo depuis un autre appareil.)	• Le câble vidéo est mal branché	• Brancher le câble vidéo sur les prises de façon sécuritaire.
	• L'interrupteur entrée/sortie AV est mal réglé.	• Le régler correctement. - Pendant la lecture d'un disque, régler l'interrupteur entrée/sortie A/V en mode sortie. - Pendant le visionnement depuis un autre appareil, régler l'interrupteur entrée/sortie AV en mode entrée.
	• Mode LCD réglé ARRÊT.	• Sélectionner un mode d'affichage autre que arrêt.
	• Vérifier que la commande de la luminosité soit réglée à "–".	• Régler la luminosité.
Aucun son.	• Le téléviseur n'est pas réglé pour recevoir la sortie de signal DVD.	• Sélectionner le mode entrée vidéo approprié sur le téléviseur de sorte que l'image du lecteur DVD s'affiche à l'écran du téléviseur.
	• L'appareil branché avec le câble audio n'est pas réglé pour recevoir le signal de sortie du DVD.	• Sélectionner le mode entrée approprié du récepteur audio de manière à pouvoir entendre le son.
Le lecteur DVD n'enclenche pas la lecture.	• Les câbles audio sont mal branchés.	• Les brancher de façon sécuritaire.
	• Un disque illisible a été inséré.	• Insérer un disque approprié (vérifier le type, le système de couleurs et le code régional).
Aucune réponse lorsque les touches sont pressées	• Le niveau de classement est réglé.	• Annuler la fonction ou changer le niveau de classement.
	• Certaines fonctions ne sont pas autorisées pour certains disques.	• "⊗" peut apparaître à l'écran pendant le fonctionnement
La télécommande ne fonctionne pas correctement.	• La télécommande est trop loin.	• Actionner la télécommande dans un rayon de 23 pi (7 m).

Référence

Codes régionaux

Entrez le code correspondant à la langue souhaitée pour le paramétrage initial :
Audio, Sous-titres, Menus.

Langue	Code	Langue	Code	Langue	Code	Langue	Code
Abkhaze	6566	Fidji	7074	Lingala	7678	Cingalais	8373
Afar	6565	Finnois	7073	Lituanien	7684	Slovaque	8375
Afrikaans	6570	Français	7082	Macédonien	7775	Slovène	8376
Albanais	8381	Frison	7089	Malgache	7771	Somali	8379
Amharique	6577	Galicien	7176	Malais	7783	Espagnol	6983
Arabe	6582	Georgien	7565	Malayalam	7776	Soundanais	8385
Arménien	7289	Allemand	6869	Maltais	7784	Swahili	8387
Assamais	6583	Grec	6976	Maori	7773	Suédois	8386
Aymara	6588	Groenlandais	7576	Marathe	7782	Tagalog	8476
Azéris	6590	Guarani	7178	Moldave	7779	Tadjik	8471
Bashkir	6665	Gujrati	7185	Mongol	7778	Tamoul	8465
Basque	6985	Haoussa	7265	Nauruan	7865	Tatar	8484
Bengali; Bangla	6678	Hébreu	7387	Népalais	7869	Télougou	8469
Bhoutanais	6890	Hindi	7273	Norvégien	7879	Thaï	8472
Bihari	6672	Hongrois	7285	Oriya	7982	Tibétain	6679
Breton	6682	Islandais	7383	Pendjabi	8065	Tigréen	8473
Bulgare	6671	Indonésien	7378	Pachtou	8083	Tonga	8479
Birman	7789	Interlingua	7365	Perse	7065	Turc	8482
Belarus	6669	Irlandais	7165	Polonais	8076	Turkmène	8475
Cambodgien	7577	Italien	7384	Portugais	8084	Tchi	8487
Catalan	6765	Japonais	7465	Quechua	8185	Ukrainien	8575
Chinois	9072	Javanais	7487	Rhétoroman	8277	Ourdou	8582
Corse	6779	Kannara	7578	Roumain	8279	Ouzbek	8590
Croate	7282	Cachemiri	7583	Russe	8285	Vietnamien	8673
Tchèque	6783	Kazakh	7575	Samoan	8377	Volapük	8679
Danois	6865	Kirghiz	7589	Sanskrit	8365	Gallois	6789
Néerlandais	7876	Coréen	7579	Gaélique écossais	7168	Wolof	8779
Anglais	6978	Kurdistan	7585	Serbe	8382	Xhosa	8872
Espéranto	6979	Laotien	7679	Serbo-croate	8372	Yiddish	7473
Estonien	6984	Latin	7665	Chona	8378	Yorouba	8979
Féroïen	7079	Letton	7686	Sindhi	8368	Zoulou	9085

Codes régionaux

Sélectionnez un code de région de la liste ci-dessous.

Régional	Code	Régional	Code	Régional	Code	Régional	Code
Afghanistan	AF	Ethiopie	ET	Malaysia	MY	Arabie Saoudite	SA
Argentine	AR	Fidji	FJ	Maldives	MV	Sénégal	SN
Australie	AU	Finlande	FI	Mexique	MX	Singapour	SG
Autriche	AT	France	FR	Monaco	MC	République Slovaque	SK
Belgique	BE	Allemagne	DE	Mongolie	MN	Slovénie	SI
Bhutan	BT	Grande Bretagne	GB	Maroc	MA	Afrique du Sud	ZA
Bolivie	BO	Grèce	GR	Népal	NP	Corée du Sud	KR
Bésil	BR	Groenland	GL	Hollande	NL	Espagne	ES
Cambodge	KH	Iles Heard et Mc. Donald	HM	Pays Bas Antilles	AN	Sri Lanka	LK
Canada	CA	Hongrie	HU	Nouvelle Zélande	NZ	Suède	SE
Chili	CL	Inde	IN	Nigeria	NG	Suisse	CH
Chine	CN	Indonésie	ID	Norvège	NO	Thaïlande	TH
Colombie	CO	Israël	IL	Oman	OM	Turquie	TR
Congo	CG	Italie	IT	Pakistan	PK	Ouganda	UG
Costa Rica	CR	Jamaïque	JM	Panama	PA	Ukraine	UA
Croatie	HR	Japon	JP	Paraguay	PY	États-Unis	US
République tchèque	CZ	Kenya	KE	Philippines	PH	Uruguay	UY
Danemark	DK	Kuwait	KW	Pologne	PL	Uzbekistan	UZ
Equateur	EC	Libye	LY	Portugal	PT	Vietnam	VN
Egypte	EG	Luxembourg	LU	Roumanie	RO	Zimbabwe	ZW
El Salvador	SV			Fédération Russe	RU		

Référence

Données techniques

Lecteur DVD

Alimentation:

C.C. 9,5 V (borne adaptateur C.A.), C.C. 7,4 V (batterie)

Consommation: 12W avec batterie

Poids: 1,63 lb (0, 74 kg) (sans bloc d'alimentation)

Dimensions extérieures (L x H x P):

7,50 x 1,50 x 6,80 pouces (191 x 39 x 174 mm)

Système de signal: PAL

Laser:

Longueur d'onde du DVD Laser 662+25 / 662-15 nm

Longueur d'ondes du CD Laser 785+25 / 785-15 nm

Gamme de fréquence (audio):

Sonorité linéaire DVD: 48kHz échantillonnage 8 Hz à 20 kHz

96 kHz échantillonnage 8 Hz à 44 kHz

Rapport signal-bruit (audio): Supérieure à 95 dB

Gamme dynamique audio (audio): Supérieure à 95 dB

Distorsion harmonique (audio): 0,008 %

Conditions de fonctionnement:

Température: 5°C to 35°C, position : horizontale

Connecteurs

Entrée/Sortie Vidéo (VIDEO In/Out):

1,0V (p-p), 75 ohms, sync. négative, mini fiche ø3,5mm

Entrée/sortie audio (AUDIO In/Out, audio analogique):

2,0 Vrms (1 KHz, 0 dB), mini fiche ø3,5mm x 1

Borne pour écouteur: ø 3,5 mm prise stéréo mini x 2

Affichage à cristaux liquides

Dimension du panneau: 7 Pouces de largeur (en diagonale)

Système de projection: Bande R.G.B.

Système d'entraînement: Matrice active TFT

Résolution: 234 x 480 x 3 (taux de pixels efficace, supérieur à 99,99 %)

Accessoires fournis

- Câble audio-vidéo RCA 1
- Adaptateur C.A. (DP-AC90)..... 1
- Adaptateur pour automobile (DPDC1)..... 1
- Bloc d'alimentation (DPB135)..... 1
- Télécommande 1
- Pile pour la télécommande (pile au lithium)..... 1

● La conception et les spécifications sont sujettes à modification sans préavis.

Draagbare DVD Speler



GEBRUIKERSHANDLEIDING Model: DP171

Lees deze gebruikershandleiding zorgvuldig en volledig door, voor u het toestel aansluit en er mee aan de slag gaat of instellingen wijzigt.



Veiligheidsvoorschriften



LET OP!
GEVAAR VOOR ELEKTRISCHE
SCHOKKEN NIET OPENEN



LET OP: OM HET RISICO VAN EEN ELEKTRISCHE SCHOK TE VERMINDEREN, HET DEKSEL (OF DE ACHTERZIJDE) NIET VERWIJDEREN. BINNENIN BEVINDEN ZICH GEEN ONDERDELEN DIE DOOR DE GEBRUIKER KUNNEN WORDEN ONDERHOUDEN. DOE HIERVOOR EEN BEROEP OP ERKEND ONDERHOUDSPERSONEEL



Een bliksem met pijl in een gelijkbenige driehoek is bedoeld om de gebruiker attent te maken op de aanwezigheid van een gevaarlijke, niet-geïsoleerde spanning in de behuizing van het product die zo groot kan zijn dat zij gevaar voor een elektrische schok oplevert.



Het uitroepteken in een gelijkbenige driehoek is bedoeld om de gebruiker attent te maken op belangrijke gebruiks- en onderhoudsinstructies in de bij het apparaat geleverde gebruiksaanwijzing.

WAARSCHUWING: STEL DIT PRODUCT NIET BLOOT AAN REGEN OF VOCHT OM HET RISICO VAN BRAND OF EEN ELEKTRISCHE SCHOK TE VERMINDEREN.

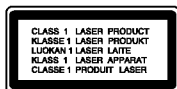

WAARSCHUWING: Blokkeer de ventilatie openingen niet. Installeer volgens de instructies van de fabrikant. Gleuven en openingen in de kast zijn geplaatst ter ventilatie en te zorgen voor betrouwbaar gebruik van het product, en om oververhitting te voorkomen. De openingen mogen nooit geblokkeerd worden door het product op een bed, bank, tapijt of soortgelijke ondergrond te plaatsen. Het product mag niet geplaatst worden in een inbouwinstallatie, zoals een boekenkast of rek tenzij er voorzien wordt in voldoende ventilatie en de instructies van de fabrikant opgevolgd worden.

WAARSCHUWING: BIJ OPENING EN DEACTIVERING VAN DE VERGRENDINGEN KOMT ZICHTBARE EN ONZICHTBARE LASERSTRALING VRIJ.

WAARSCHUWING:

Dit product is uitgerust met een Laser Systeem. U dient, voor een correct gebruik van dit product, de gebruikershandleiding aandachtig door te lezen en deze te bewaren voor toekomstig gebruik. Indien het apparaat onderhoud nodig heeft, neemt u contact op met een goedgekeurd service centrum. Het gebruik van controles, aanpassingen of het uitvoeren van procedures anders dan gespecificeerd hierin kunnen leiden gevaarlijke blootstelling aan straling. Voorkom directe blootstelling aan de laserstraal en open het apparaat niet. Zichtbare laser straling indien geopend. KIJK NIET IN DE STRAAL.

WAARSCHUWING: Dit apparaat dient niet te worden blootgesteld aan water (druppels of spetters) en plaats geen objecten gevuld met vloeistof, zoals vazen, op het apparaat.

Wat u moet weten over Auteursrecht:

Het is bij wet verboden om auteursrecht materiaal zonder toestemming te kopiëren, uit te zenden, te tonen, uit te zenden via de kabel, in het openbaar te spelen of te verhuren.

Dit product gebruikt de kopieerbeschermingfunctie ontwikkeld door Macrovision. Op sommige schijfjes werden er signalen opgenomen die hen beschermen tegen kopiëren. Wanneer u de beelden van deze disks opneemt of afspeelt, dan zal er een storend geluid bij de beelden worden weergegeven. Dit product beschikt over 'copyright protection'-technologie, beschermd door de rechten van V.S.-patenten en andere intellectuele eigendom van Macrovision Corporation en andere eigenaars van rechten. Het gebruik van deze 'copyright protection'-technologie moet worden toegestaan door Macrovision Corporation en is uitsluitend bestemd voor thuisbioscoop en andere gelegenheden met een beperkt aantal toeschouwers, behalve indien Macrovision Corporation haar toestemming verleent voor een andere toepassing. Het is verboden om het toestel in omgekeerde volgorde uit elkaar te halen of te demonteren.

Veiligheidsvoorschriften (vervolg)

WAARSCHUWING betreffende de Stroomkabel

Het is aanbevolen voor de meeste apparaten dat ze worden aangesloten op een toegewezen circuit;

Namelijk een enkelvoudig wandcontact circuit dat alleen dat apparaat van stroom voorziet en geen verdere aansluitingen betreft. Controleer de specificaties in deze gebruikers handleiding om zeker te zijn.

Sluit niet teveel apparaten aan op wandcontactdozen. Overladen wandcontactdozen, loszittende of beschadigde wandcontactdozen, verlengsnoeren, beschadigde stroomkabels of beschadigd of gebarsten kabelisolering zijn gevaarlijk. Elk van deze omstandigheden kunnen leiden tot elektrische schokken of brand. Periodieke controle van de kabel van uw apparaat is noodzakelijk, en indien het apparaat tekenen van beschadiging of verslijting toont, trek dan de stekker uit de wandcontactdoos, gebruik het apparaat niet, en laat de kabel vervangen door een exacte kopie van het onderdeel door een goedgekeurd service centrum.

Bescherm de stroomkabel van fysiek of mechanisch misbruik, zoals buigen, vastklemmen, klemmen, tussen een gesloten deur, of erover lopen. Let speciaal op stekkers, wandcontactdozen en het punt waar de kabel het apparaat verlaat.

Verwijder de stroomkabel door aan de stekker te trekken, niet aan de kabel. Let op dat de stekker makkelijk toegankelijk is nadat u het product geïnstalleerd heeft.



Dit product werd vervaardigd in overeenstemming met de richtlijnen voor radio-interferentie zoals vermeld in de EG RICHTLIJNEN 89/336/EG, 93/68/EG en 73/23/EG.



Uw oude toestel wegdoen

1. Als het symbool met de doorgeslechte verwijfbare afvalbak op een product staat, betekent dit dat het product valt onder de Europese Richtlijn 2002/96/EC.
2. Elektrische en elektronische producten mogen niet worden meegegeven met het huishoudelijk afval, maar moeten worden ingeleverd bij speciale inzamelingspunten die door de lokale of landelijke overheid zijn aangewezen.
3. De correcte verwijdering van uw oude toestel helpt negatieve gevolgen voor het milieu en de menselijke gezondheid voorkomen.
4. Wilt u meer informatie over de verwijdering van uw oude toestel? Neem dan contact op met uw gemeente, de afvalophaaldienst of de winkel waar u het product hebt gekocht.

Inhoudstafel

Inleiding

Veiligheidsvoorschriften	2-3
Inhoudstafel	4
Voor de ingebruikneming	5-7
Weergave van het symbool	5
Symbolen die in deze handleiding worden gebruikt	5
Wat u moet weten over schijfjes	5
Onderhoud en servicewerkzaamheden	6
Soorten afspelbare schijfjes	7
Onderdelenlijst	8-11
Hoofdtoestel	8-9
Afstandsbediening	10-11
Stroom Aansluitingen	12-15
AC Adapter	12
Adapter voor in de auto	13
Batterijhouder	14-15
Draai het LCD	16
Een schijf afspelen	17

Gevorderd Gebruik

Schijf Informatie op het scherm tonen	18
Basisinstellingen	18-23
Algemene bediening	18
TAAL	19
DISPLAY	19
AUDIO	20
Lock (Jeugdbeschermingscontrole of Parental Control)	21-22
Overige	23
Algemene functies	24-26
Bijkomende functies	27

Een audio-cd of een MP3/WMA-schijfje afspelen	28
Geprogrammeerde weergave	29
• Geprogrammeerde Tracks herhalen	29
• Een track uit de geprogrammeerde lijst wissen	29
• De volledige geprogrammeerde lijst wissen	29
Een JPEG-schijfje bekijken	30-31
• Diavoorstelling (Grafische voorstelling)	30
• Stilstaand beeld	30
• Naar een ander bestand gaan	31
• Zoom	31
• Beeld roteren	31
• Om naar MP3/WMA muziek te luisteren terwijl u een beeld bekijkt	31
• De compatibiliteit van dit toestel en JPEG-schijfjes heeft de volgende beperkingen	31
Een DVD VR-schijf afspelen	32
Een DivX-disk afspelen	33-34
• De compatibiliteit van deze recorder met DivX-schijfjes heeft de volgende beperkingen	34

Aansluitingen

Instellen van de DVD-speler	35-36
Aansluitingen van de DVD-speler	35
Audio aansluiten op optionele randapparatuur	36

Reference

Oplossen van problemen	37
Taalcodes	38
Landcodes	39
Specificaties	40

Voor de ingebruikneming

Neem deze handleiding zorgvuldig door zodat u het apparaat op de juiste manier gebruikt. Bewaar de handleiding, zodat u deze later, indien nodig, kan raadplegen.

Deze handleiding bevat nuttige informatie over de werking en het onderhoud van uw DVD-speler. Indien het apparaat onderhoud behoeft, neem dan contact op met een erkend servicebedrijf.

Weergave van het symbool

Het is mogelijk dat u bij het ingeven van een functie “  ” op het TV-scherm ziet verschijnen. Dit betekent dat de functie die in de handleiding wordt vermeld, niet beschikbaar is op die bepaalde DVD of video-cd.







Symbolen die in deze handleiding worden gebruikt

OPMERKING

Geeft aan dat er bijzondere opmerkingen en bedieningskenmerken zijn.

TIP

Geeft tips en hints weer die de bediening eenvoudiger maken. Wanneer een van de volgende symbolen bij een hoofdstuk vermeld wordt, dan betekent dit dat dit hoofdstuk van toepassing is voor de schijfjes die het symbool vertegenwoordigt.

- | | | | |
|--|-----------------------------------|---|----------------|
|  ALL | Alle hieronder genoemde schijven. | | |
|  DVD | DVD en afgeronde DVD±R/RW | | |
|  VCD | Video-cd's | | |
|  CD | Audio-cd's |  MP3 | MP3 Bestanden |
|  WMA | WMA Bestanden |  DivX | DivX Bestanden |

Wat u moet weten over schijfjes

Behandeling van schijfjes

Raak de weergavezijde van de disk niet aan. Hou het schijfje aan de randen vast zodat er geen vingerafdrukken op het cd-oppervlak komen. Plak nooit papier of kleefband op het schijfje.



Schijfjes bewaren

Nadat u het schijfje heeft afgespeeld, bergt u het op in het daartoe voorziene doosje. Stel het schijfje niet bloot aan rechtstreeks zonlicht of warmtebronnen en laat het nooit achter in een geparkeerde auto die in volle zon staat.

Schijfjes schoonmaken

Vingerafdrukken en stof op het schijfje kunnen een slechte beeldkwaliteit en geluidsvervorming veroorzaken. Maak het schijfje met een zachte doek schoon voor u het speelt. Wrijf het schijfje van binnen naar buiten schoon.

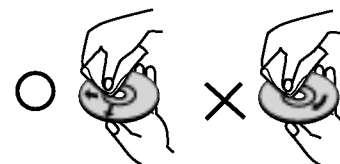

Gebruik geen oplosmiddelen zoals alcohol, benzeen, thinner, in de winkel verkrijgbare reinigingsmiddelen of antistatische spray voor vinylplaten.

Voor de ingebruikneming (vervolg)

Onderhoud en servicewerkzaamheden

Lees de informatie in dit hoofdstuk door voor u contact opneemt met een gekwalificeerde technicus.

Behandeling van het toestel

Transport van het toestel

Bewaar de originele doos en verpakkingsmaterialen. Indien u het toestel moet verzenden dan verpakt u het opnieuw zoals het origineel werd verpakt in de fabriek. Dit zorgt voor een maximale bescherming van het toestel.

De buitenwanden van het toestel schoon houden

- Gebruik geen vluchtige vloeistoffen (zoals bijvoorbeeld een insecticidenspray) in de nabijheid van het toestel.
- Vermijd dat plasticen producten gedurende lange tijd in contact komen met het toestel, aangezien deze sporen op het oppervlak kunnen nalaten.

Het toestel schoonmaken

Gebruik een zachte, droge doek om de DVD-speler te reinigen. Indien het oppervlak erg vuil is, gebruik dan een zachte doek die u lichtjes bevochtigt met een zachte zeepoplossing.

Gebruik geen sterke oplosmiddelen, zoals alcohol, benzeen of thinner, aangezien deze het oppervlak van het toestel kunnen beschadigen.

Onderhoud van het toestel



De DVD-speler is een hoogtechnologisch precisietoestel. Indien de optische, toonopnemende lens en de diskdriveonderdelen vuil of versleten zijn, dan kan de beeldkwaliteit daaronder lijden.

Afhankelijk van de omgeving waarin het toestel wordt gebruikt, is het na elke 1000 gebruiksuren aan te raden om een controle en onderhoud te laten uitvoeren.

Neem voor bijkomende informatie contact op met de dichtstbijzijnde dealer.

Voor de ingebruikneming (vervolg)

Soorten afspeelbare schijfjes

	DVD (8 cm / 12 cm schijfje)
	Video-cd (VCD) (8 cm / 12 cm schijfje)
	Audio-cd (8 cm / 12 cm schijfje)

Bovendien kan dit toestel een DivX-bestand, DVD±R, DVD±RW, SVCD, CD-R of CD-RW afspelen die audiotitels, MP3-, WMA- of JPEG-bestanden bevat.



Deze functie geeft u de mogelijkheid om een DVD-RW schijf die in VR-formaat is opgenomen te kunnen afspelen.

OPMERKINGEN

- Naargelang de toestand van de opnameapparatuur of van het CD-R/RW-schijfje zelf (of DVD±R/±RW), kunnen sommige CD-R/RW-schijfjes (of DVD±R/±RW) niet op het toestel worden gespeeld.
- Bevestig geen label of zegel aan geen van beide zijden (de gelabelde zijde of de opnamezijde) van een schijfje.
- Gebruik geen cd's in onregelmatige vormen (vb. hartvormig of achthoekig), aangezien deze een slechte werking van het toestel kunnen veroorzaken.

Gelieve er ook rekening mee te houden dat u toestemming nodig heeft om MP3/WMA-bestanden en muziek van het internet te downloaden. Ons bedrijf heeft niet het recht om u deze toestemming te verlenen. U moet daarvoor steeds toestemming krijgen van de copyright eigenaar.

Regionale Code

Deze speler bezit een regionale code die is geprint op de achterkant van het toestel. Deze speler kan alleen DVD schijven met hetzelfde label als aan de achterkant, of met "ALL (Alles)" afspelen.

Opmerkingen over regiocodes

- Op de meeste DVD-covers wordt er op een duidelijk zichtbare plaats op de cover een wereldkaart weergegeven waarop er een of meer nummers worden vermeld. Dit nummer moet overeenstemmen met de regiocode van uw DVD-speler. Indien dat niet het geval is, dan kan u de disk niet afspelen.
- Wanneer u een DVD probeert af te spelen met een andere regiocode dan de regiocode van uw DVD-speler, dan verschijnt er "Controleer Regionale Code" op het TV-scherm.

Geproduceerd onder licentie van Dolby Laboratories. "Dolby", "Pro Logic", en het dubbele D-symbool zijn handelsmerken van Dolby Laboratories.

DTS en DTS Digital Out zijn handelsmerken van Digital Theatre Systems, Inc.

Onderdelenlijst

Hoofdtoestel

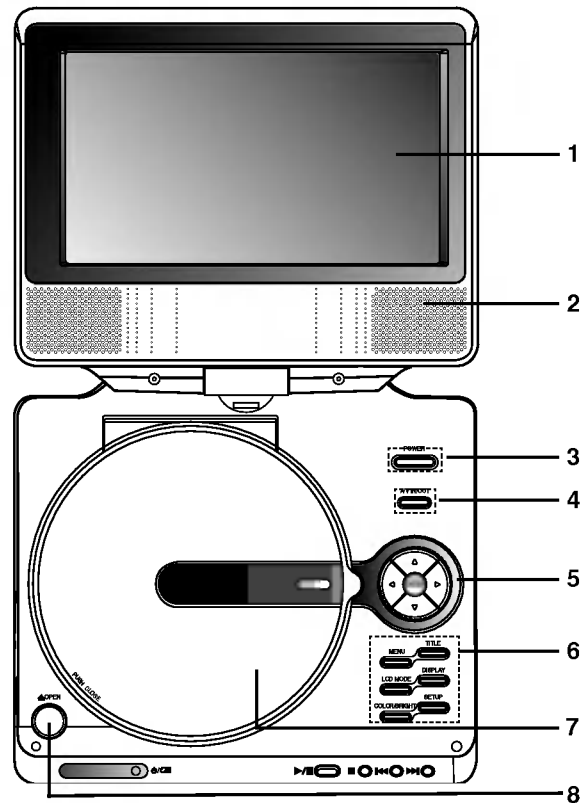

1. LCD scherm
2. Speaker
3. Power ON/OFF : Om het toestel AAN en UIT te schakelen.
4. A/V IN/OUT : Selecteert de TV-bron.
5. • ◀ ▶ ▲ ▼ (links/rechts/boven/onder)
Selecteert een element uit het menu.
 - ◀ ▶ : Past de KLEUR/HELDERHEID aan.
 - ENTER : Bevestigt de menukeuze.
6. • COLOR/BRIGHT (KLEUR/HELDERHEID) : Selecteert de modus voor LCD afstelling
Brightness (Helderheid) → Color (Kleur) → OFF (UIT)
 - SETUP : Om het menu instellingen (setup) te openen of te sluiten.
 - TITLE : Geeft het titelmenu weer, indien beschikbaar.
 - MENU : Opent het menu van een DVD-schijfje.
 - DISPLAY : Opent de OSD (On-Screen Display)
 - LCD MODE : NORMAAL → VOLLEDIG → ZOOM → OFF
7. Schijfklep
8. OPEN toetsen : Druk deze knop in om de Disclepp te openen.

OPMERKING

Plaats een disc met de speelkant naar beneden op de spoel en druk deze rustig aan zodat de schijf vastklikt.

Onderdelenlijst (vervolg)

Hoofdtoestel

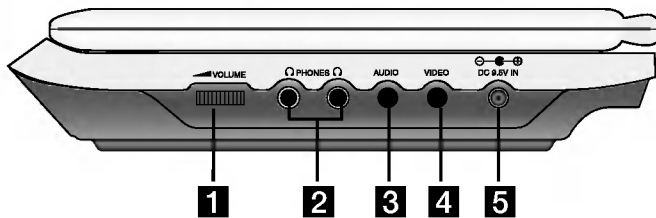

- 1** Volume controle
- 2** Oortelefoon ingang
- 3** AUDIO In/Out ingang (OPTISCH OUT)
- 4** VIDEO In/Out ingang

OPMERKING

Indien het VIDEO IN signaal niet is aangesloten in AV IN modus, zal dit toestel automatisch worden uitgeschakeld na 10 minuten om te voorkomen dat de batterijen leeg raken.

- 5** DC IN 9,5 V
Sluit de AC adapter aan.



- 6** Sensor van de afstandsbediening
Ontvangt het signaal van de Afstandsbediening voor gebruik.
- 7** Oplaadindicator
De oplaadindicator is tijdens op het opladen rood.
De kleur van de indicator verandert naar groen zodra volledig opgeladen.
- 8** • **PLAY (▶/||)**: Om de weergave te starten. / Weergave even stopzetten.
• **STOP (■)**: Stopt de weergave.
• **Terugspoelen SKIP/SEARCH (◀◀)**
Achteruit zoeken*/ ga naar het begin van het huidige hoofdstuk of track of ga naar vorig hoofdstuk of track.
• **Vooruit SKIP/SEARCH (▶▶)**
Vooruit zoeken */ ga naar volgend hoofdstuk of track
* Druk de knop in en houdt deze langer dan twee seconden ingedrukt.

Onderdelenlijst (vervolg)

Afstandsbediening

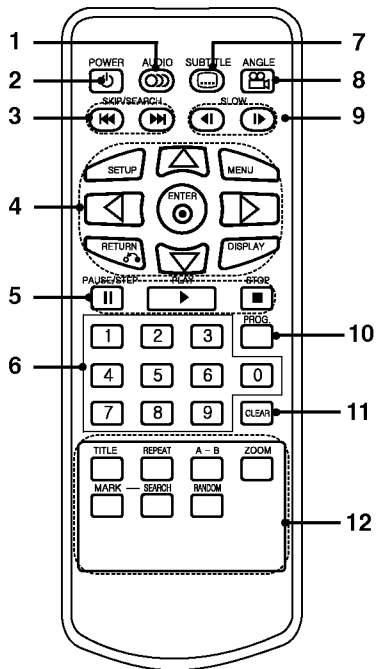

1. **AUDIO**
Selecteert een audiotaal (DVD).
2. **POWER**
Schakelt de DVD-speler AAN en UIT.
3. • **Terugspoelen SKIP/SEARCH (◀◀)**
Achteruit zoeken*/ ga naar het begin van het huidige hoofdstuk of track of ga naar vorig hoofdstuk of track.
• **Vooruit SKIP/SEARCH (▶▶)**
Vooruit zoeken */ ga naar volgend hoofdstuk of track
* Druk de knop in en houdt deze langer dan twee seconden ingedrukt.
4. • **SETUP**
Om het menu instellingen (setup) te openen of te sluiten.
• **MENU**
Opent het menu van een DVD-schijfje.
• **RETURN**
Geeft de video-cd met PBC weer.
• **DISPLAY**
Opent de OSD (On-Screen Display).
• **◀ ▶ ▲ ▼ (links/rechts/boven/onder)**
Selecteert een element uit het menu.
• **ENTER**
Bevestigt de menukeuze.
5. • **PAUSE**
Weergave even stopzetten / enkele malen drukken voor een beeld-per-beeldweergave.
• **PLAY**
Om de weergave te starten.
• **STOP (■)**
Stopt de weergave.
6. **0-9 numerieke toetsen**
Selecteert genummerde items in een menu.
7. **SUBTITLE**
Selecteert de taal waarin de ondertiteling wordt weergegeven.
8. **ANGLE**
Selecteert een DVD-camerastandpunt, indien beschikbaar.
9. **SLOW (◀ / ▶)**
Terug/vooruit langzaam afspelen.
10. **PROG.**
Opent de modus programmering wijzigen of sluit deze modus af.
11. **CLEAR**
Wist een tracknummer van de programmatielijst of een markering in het menu ZOEKEN OP MARKERING (MARKER/SEARCH).
12. • **A-B**
Herhalsequentie.
• **ZOOM**
Vergroot het videobeeld.
• **TITLE**
Geeft het titelmenu weer, indien beschikbaar.
• **MARKER**
Markeert om het even welk punt tijdens de weergave.
• **SEARCH**
Displays MARKER SEARCH menu.
• **REPEAT**
Herhaal hoofdstuk, track, titel, alle.
• **RANDOM**
Speelt nummers of tracks in een willekeurige volgorde af.

Onderdelenlijst (vervolg)

De Batterij laden (Lithium batterij)

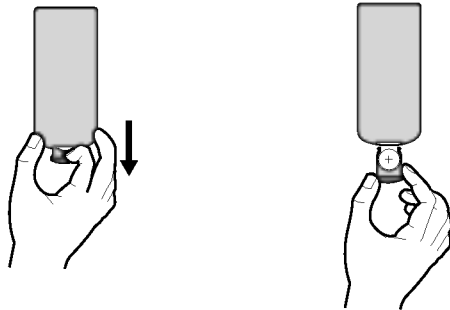

OPMERKING

- Voorkom dat de afstandbediening in fel zonlicht wordt geplaatst.
- Plaats geen obstakels tussen de afstandbediening en de sensor op het toestel.

■ De knop batterij vervangen

De batterij gaat gemiddeld een jaar mee. Vervang de batterij indien de afstandbediening niet meer functioneert binnen het bereik van de afstandbediening.

Knop batterij (Lithium Batterij)

1. Duw de batterijhouderclip samen en trek aan de tab om de batterijhouder te verwijderen.
2. Volg de aanwijzing in de batterijhouder wat betreft + en – op bij het plaatsen van de batterij.
3. Plaats de batterijhouder met nieuwe batterij in de afstandbediening, controleer of deze goed geladen is.

- Vervang de batterij van de afstandbediening door een 3V micro lithium cel zoals een CR. 2025 of gelijkwaardig.
- Let op de regels bij u wat betreft chemisch afval, waaronder ook batterijen horen. Gooi de batterij niet in vuur.

Waarschuwing : De batterij is dit toestel kan brand veroorzaken of chemische brandwonden indien niet correct behandeld. Laad de batterij niet opnieuw op, demonteer, verpletter of verhit boven 100 °C (212 °F). Vervang de batterij alleen door een CR. 2025 batterij van Matsushita Elec. Ind.Co. Ltd. (Panasonic). Het gebruik van een andere batterij kan brand of elektrische schokken veroorzaken. Lege batterijen horen bij chemisch afval. Houdt batterijen buiten gebruik van kinderen. Niet demonteren of in vuur werpen.

Stroom Aansluitingen

AC Adapter

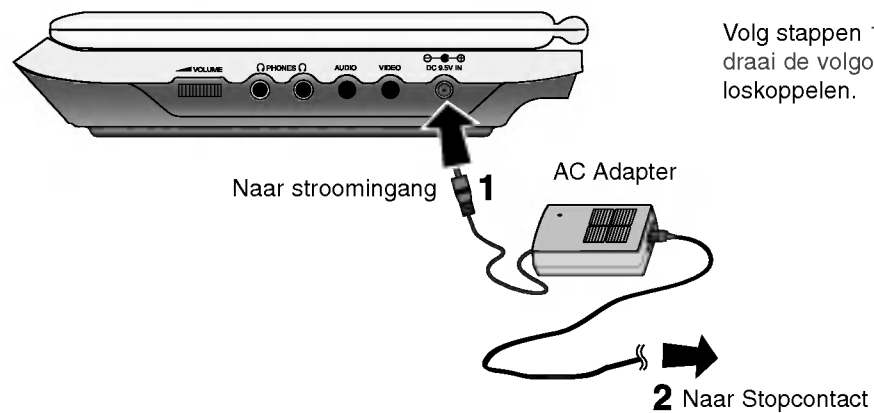

Volg stappen 1 tot 2 om aan te sluiten.
draai de volgorde om indien u wilt
loskoppelen.

Waarschuwing

- Sluit het toestel alleen aan op een stopcontact zoals aangegeven op het label van de stekker, anders is er een risico op brand of elektrische schokken.
- Steek de stekker niet in het stopcontact, of verwijder deze niet met natte handen.
- Gebruik alleen de bijgeleverde AC adapter, dit kan anders leiden tot brand of schade aan de speler.

AC Adapter

- Deze AC adapter functioneert op 100-240V – 1,5A 50-60Hz.
- MODEL NO.: DP-AC90
- Geproduceerd door Danae Technology Co.Ltd.
- Neem contact op met een elektronikawinkel indien de AC adapter vervangen dient te worden.

Stroom Aansluitingen (vervolg)

Adapter voor in de auto

Deze DVD speler en de adapter voor in de auto zijn speciaal ontworpen voor gebruik in voertuigen met een 12 volt negatief geaard elektrisch systeem. (Dit is standaard bij de meeste voertuigen). Het CD stroomsysteem kan niet worden gebruikt indien uw voertuig een ander elektrisch systeem gebruikt.

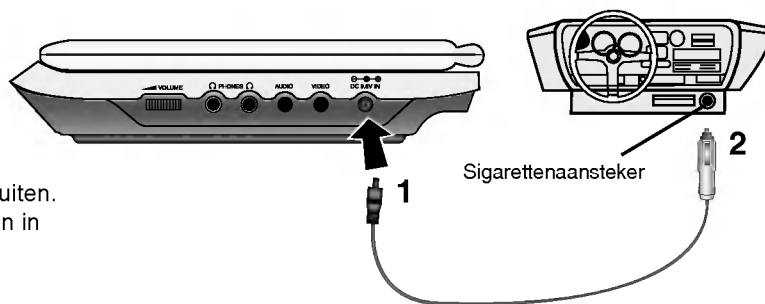

Volg stappen 1 tot 2 om aan te sluiten.
Voor loskoppeling voer de stappen in omgedraaide volgorde uit.

Waarschuwing

- Verwijder altijd eerst de stekker uit de sigarettenaansteker voordat u de stekker uit de DVD speler haalt. Dit om mogelijke elektrische schokken en schade aan uw DVD speler te voorkomen.
 - Er is een 3 amp. 250V zekering uit veiligheidsoverwegingen ingebouwd in de adapter voor in de auto.
 - Verwijder de stekker uit de sigarettenaansteker voordat u de auto start.
 - Gebruik uw DVD speler niet indien de accu van de auto niet is aangesloten. Hierdoor kunnen de zekering springen.
 - Uw DVD speler werkt niet goed indien het voltage onder ongeveer 10 volt zakt.
 - Laat uw DVD speler niet achter in een ruimte waarin de temperatuur boven de 70 C (158 F) kan oplopen, dit kan het pick-up gedeelte beschadigen.
- Bijvoorbeeld:
- In een geparkeerde auto in de zon, met de ramen gesloten.
 - Naast een kachel.

Adapter voor in de auto

- Deze adapter voor in de auto functioneert op DC 12 V.
- MODELNR: DPDC1
- Geproduceerd door Danae Technology Co. Ltd.
- Neem contact op met een elektriciteitszaak om een geschikte adapter voor in de auto te selecteren.

Stroom Aansluitingen (vervolg)

Batterijhouder

- Laad de batterijen op voordat u deze de eerste keer gebruikt.

■ De batterijhouder bevestigen

1. Schuif de haken aan de batterijhouder in de gaten aan de onderkant van de speler.
2. Druk op de batterij en schuif deze totdat het vastklikt.

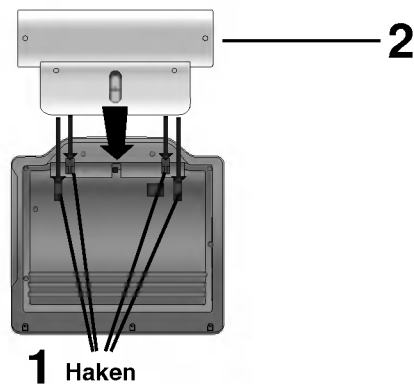

OPMERKINGEN

- Verwijder de batterijen niet tijdens het afspelen.
- Let op dat de batterijen niet vallen.

■ De batterijen verwijderen

1. Druk op de VRIJGAVE knop.
2. Trek aan de batterijen tot u een klik hoort.

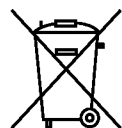
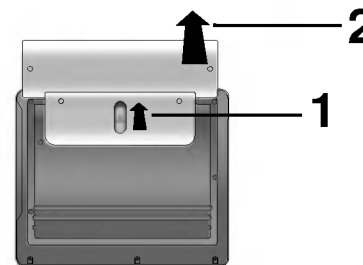

ATTENTIE

Het product dat u heeft aangeschaft bevat een oplaadbare batterij. Deze batterij kan gerecycled worden. Afhankelijk van de lokale wetten kan het strafbaar zijn deze batterij met het huisvuil weg te gooien. Controleer de lokale wetten voor de correcte manier van batterijen weggooien.

Stroom Aansluitingen (vervolg)

■ De batterijhouder opladen

1. Sluit de batterijhouder aan op de speler.
2. Sluit de AC adapter aan op de speler en steek de stekker in een stopcontact.

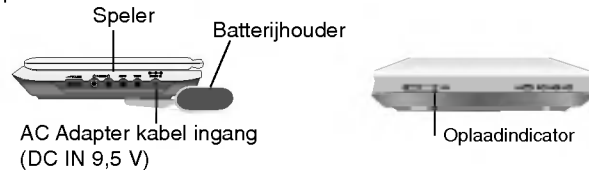

3. De oplaadindicator is tijdens het opladen rood en verandert naar groen zodra het opladen klaar is.

WAARSCHUWING

Neem de volgende voorzorgsmaatregelen wat betreft lekkage, oververhitting etc. in acht.

- Gebruik alleen door de fabrikant goedgekeurde onderdelen.
- Gebruik alleen de goedgekeurde AC adapter tijdens opladen.
- Stel niet bloot aan hoge temperaturen boven 60 C (140 F).
- Probeer het toestel niet te demonteren.
- Harde klappen kunnen schade veroorzaken.
- Niet verbranden.
- Niet demonteren; niet zomaar weggooien.
- Let op dat er geen kortsluiting plaats vindt.

OPMERKING

Een batterij wordt alleen opgeladen indien de speler is uitgeschakeld. De batterij zal niet worden opgeladen indien deze per ongeluk of bedoeld losgekoppeld wordt. De speler ontvangt geen stroom, zelfs niet indien u de batterij weer bevestigd. Mocht deze situatie zich voordoen, schakel dan de speler uit en weer in. Dat batterij wordt dan wel opgeladen.

■ Oplaad en afspeeltijden

Opladen	Afspeeltijd	
	LCD aan	LCD uit
Zonder speler	Ongeveer 3 uur.*	Ongeveer 4 uur.

* Indien de Helderheid controle is ingesteld op initiële stand.

■ Bevestig de batterijstatus op het scherm van de speler.

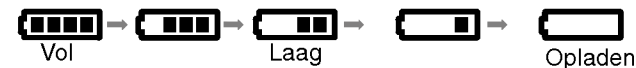

- Het batterij display verschijnt niet indien de AC Adapter wordt gebruikt.
- Dit toestel schakelt automatisch uit nadat het bericht "Check Battery Status" is getoond.

■ Indien afspeeltijd dramatisch afneemt na opladen

De batterijhouder is aan het eind van zijn levenscyclus (kan ongeveer 300 keer worden opgeladen).

■ Indien het toestel lange tijd niet is gebruikt

- Koppel de batterijhouder los (het toestel gebruikt, zelfs indien uitgeschakeld, dit kan leiden tot beschadigingen aan de batterijhouder).
- Laadt de batterijhouder opnieuw op indien u het toestel gaat gebruiken.

■ Batterijhouder

- MODELNR.: DPB135

Draai het LCD

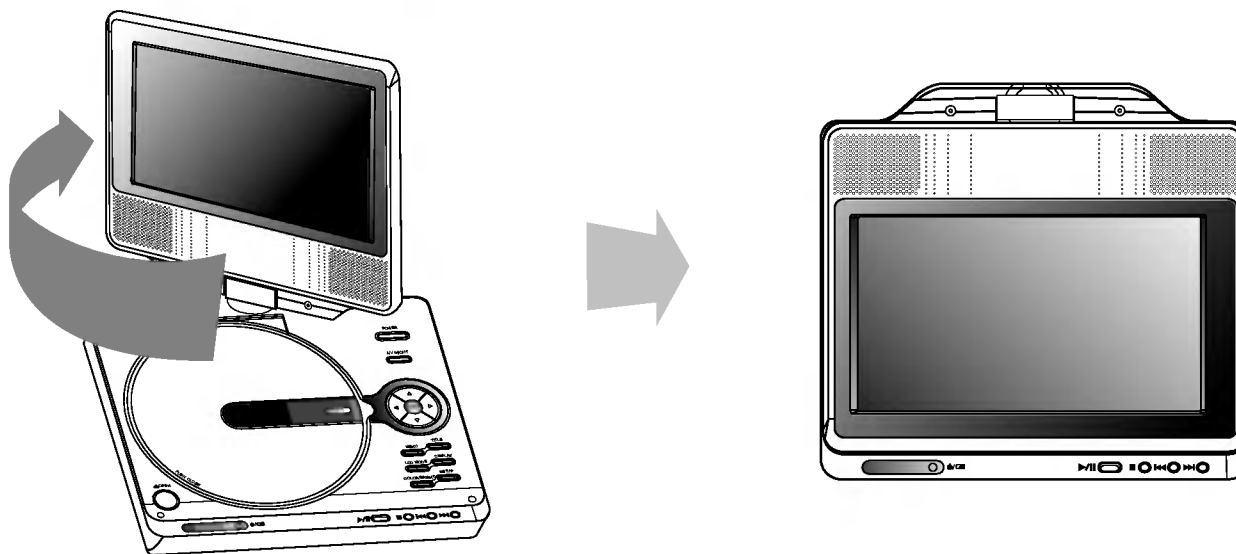

U kunt de LCD met de klok mee 180 graden draaien. Als u echter met kracht draait, kan dit ernstige schade tot gevolg hebben.

U kunt het LCD scherm opvouwen, zoals hierboven getoond, na volledig draaien van het LCD.

Een schijf afspelen

1. **Bereid de stroomvoorziening voor.**
2. **Open de buitenklep en druk de POWER knop in.**
3. **Druk op OPEN om de schijfklep te openen en laadt een schijf met het label naar boven. Sluit de klep met de hand.**
 - Er verschijnt "Geen schijf" of "Schijffout" in het scherm indien deze verkeerd om geplaatst is (en een enkelvoudige schijf is).
 - De DVD speler stopt automatisch en keert terug naar menu indien de disc volledig is afgespeeld.
4. **Druk op PLAY om het afspelen te starten.**
5. **Pas het volume aan.**

OPMERKINGEN

- Plaats een disc met de speelkant naar beneden op de spoel, en duw zacht op de binnenkant van de disc om deze vast te klikken.
- Bevestig de LCD stand door op de LCD MODUS knop te drukken.

■ **Grootte van beeld aanpassen.**

Gebruik de LCD MODUS knop om de afbeelding te veranderen. Op het scherm van het apparaat verschijnt het volgende.
NORMAAL → VOLLEDIG → ZOOM → OFF



OPMERKING

Scherf kan verschillen afhankelijk van schijf.

■ **Beeldmode en grootte**

De grootte van het beeld op het LCD wordt bepaald door de op de schijf opgenomen mode en grootte.

OPMERKINGEN

- Schakel het LCD uit indien u deze enige tijd niet gebruikt, dit om stroom te besparen.
- Het LCD wordt uitgeschakeld indien u de speler sluit.
- In de ZOOM stand kan het voorkomen dat er horizontale strepen in het beeld verschijnen, dit is geen storing.

OSD (On-Screen Display) (vervolg)

Schijf Informatie op het scherm tonen

U kunt verschillende informatie over de geladen schijf op het scherm tonen.

1. Druk op DISPLAY om de verschillende afspeelopties te bekijken. Welke onderdelen getoond worden, is afhankelijk van de schijfsoort of afspeelstatus.



2. U kunt een onderdeel selecteren door op ▲ / ▼ te drukken en de instelling te wijzigen door op ◀ / ▶ te drukken.
 - Titel (Track) - Huidige titel (of track), nummer/totaal aantal titels (of tracks).
 - Hoofdstuk - Huidige hoofdstuknummer/totaal aantal hoofdstukken.
 - Tijd - Verstreken afgespeelde tijd.
 - Audio - Geselecteerde audio taak of kanaal.
 - Ondertitel - Geselecteerde ondertiteling
 - Perspectieven - Geselecteerde Perspectieven/totaal aantal hoeken.

OPMERKING

De informatie op het scherm verdwijnt indien er enkele seconden geen knop wordt ingedrukt.

Basisinstellingen

Via het menu instellingen (Setup) kunt u tal van items aanpassen, zoals het beeld en de klank. U kan o.a. ook de taal instellen voor de ondertiteling en voor het menu instellingen (Setup). Voor meer informatie over elk item van het menu instellingen, raadpleegt u de pagina's 19 tot 23.

Het menu weergeven en afsluiten:

Druk op SETUP om het menu weer te geven. Een tweede druk op SETUP, brengt u terug naar het beginscherm.

Naar het volgende niveau gaan:

Druk op ▶ op de afstandsbediening.

Naar het vorige niveau gaan:

Druk op ◀ op de afstandsbediening.

Algemene bediening

1. Druk op SETUP. Het menu instellingen (Setup) wordt weergegeven.
2. Druk op ▲ / ▼ om de gewenste optie te selecteren en druk op ▶ om naar het tweede niveau te gaan. Op het scherm wordt de huidige instelling voor het geselecteerde item weergegeven, evenals de andere mogelijke instelling(en).
3. Druk op ▲ / ▼ om de tweede, gewenste optie te selecteren en druk dan op ▶ om naar het derde niveau te gaan.
4. Druk op ▲ / ▼ om de gewenste instelling te selecteren en druk dan op ENTER om uw keuze te bevestigen. Voor sommige items moet u bijkomende stappen uitvoeren.
5. Druk op SETUP of PLAY om het menu instellingen te verlaten.

Basisinstellingen

TAAL



Menutaal

Selecteer een taal voor het menu instellingen (Setup) en voor de OSD.

Schijf Audio / Subtitel / Menu

Om de taal te selecteren voor de weergave van de audiotrack (audio-cd), ondertiteling en het cd-menu.

Standaard: Dit is de originele taal waarin de cd werd opgenomen.

Overige : Om een andere taal te selecteren, drukt u op de nummertoetsen en vervolgens op ENTER om het bijbehorende 4-cijferige getal in te geven dat overeenstemt met de taalcode lijst in het hoofdstuk Referenties. Indien u de verkeerde taalcode ingeeft, druk dan op CLEAR.

DISPLAY



TV Beeldformaat

4:3: Selecteer dit wanneer er een standaard 4:3 TV is aangesloten.

16:9: Selecteer dit wanneer er een 16:9 breedbeeld-TV is aangesloten.

Display modus

De instellingen voor de weergavemodus werken enkel wanneer de hoogte- breedteverhouding van de TV is ingesteld op "4:3".

Letterbox (Breedbeeldweergave): Geeft een brede beeldweergave met banden op het bovenste en onderste deel van het scherm.

Panscan: Geeft de breedte van het beeld automatisch over het gehele scherm weer en snijdt de delen af die niet passen.

Basisinstellingen (vervolg)

AUDIO

Elk DVD-schijfje beschikt over een aantal verschillende audio-uitvoeropties. Stel de AUDIO-opties van de DVD-speler in aan de hand van het soort audiosysteem dat u gebruikt.



Dolby Digital / DTS / MPEG

Bitstream: Selecteer "Bitstream" indien u de digitale uitgang van de DVD-speler heeft aangesloten op een versterker of andere randapparatuur met een Dolby Digital, DTS- of MPEG-decoder.

PCM (voor Dolby Digital / MPEG): Selecteer deze instelling indien het toestel is aangesloten op een tweekanaals digitale stereoversterker. DVD's die gecodeerd zijn in Dolby Digital of MPEG zullen automatisch worden aangepast aan een tweekanaals PCM audio.

Uit (voor DTS): Indien u "Uit" selecteert, dan wordt het DTS-signaal niet uitgevoerd via de DIGITALE UITGANG.

Sample Freq. (Bemonsteringsfrequentie)

Indien uw ontvanger of versterker NIET in staat is om 96 KHz signalen te verwerken, dan selecteert u 48 KHz. Wanneer u dit heeft gekozen, dan zal het toestel automatisch elk 96 KHz signaal omzetten naar 48 KHz, zodat het systeem het kan decoderen.

Indien uw ontvanger of versterker in staat is om 96 KHz-signalen te verwerken, dan selecteert u 96 KHz. Wanneer u dit heeft gekozen, dan stuurt het toestel elk soort signaal door zonder enige tussenkomst.

Raadpleeg de handleiding van uw versterker voor meer inlichtingen over de mogelijkheden.

DRC (Dynamic Range Control)

In DVD formaat kunt u de soundtrack van een programma beluisteren in de zuiverste en meest realistische weergave mogelijk, en dit dankzij de digitale audiatechnologie. Het kan echter zijn dat u het dynamisch bereik van de audio-uitvoer (het verschil tussen de luidste en de stilste tonen) wenst te beperken. Zo kunt u op een lager volume naar een film luisteren zonder de zuivere klank te verliezen. Zet DRC op Aan om deze functie te activeren.

Vocaal

Zet dit enkel Aan wanneer er een DVD met meerkanaals karaoke wordt gespeeld. De karaokekanalen op het schijfje zullen tot een normale stereoklank worden gemixt.

Basisinstellingen (vervolg)

LOCK (Jeugdbeschermingscontrole of Parental Control)



Beveiligingsniveau

Blokkeert het afspelen van beoordeelde DVD schijven, gebaseerd op de inhoud. Niet alle schijven zijn beoordeeld.

1. Selecteer "Beveiligingsniveau" in het LOCK-menu en druk dan op ►.
2. Om de functies Beveiligingsniveau, Wachtwoord en Landcode te openen, moet u de door u gecreëerde, 4-cijferige beveiligingscode ingeven. Indien u nog geen beveiligingscode heeft ingegeven, dan vraagt het toestel u nu om dat te doen. Geef de code bestaande uit 4 cijfers in en druk op ENTER. Geef de code opnieuw in en druk op ENTER om te bevestigen. Indien u een verkeerd cijfer ingeeft voor u op ENTER drukt, druk dan op CLEAR.
3. Selecteer een censuurcijfer (rating) van 1 tot 8 met behulp van de toetsen ▲ / ▼.

Beveiligingsniveau 1-8: Censuurcijfer één (1) heeft de hoogste beperkingen en censuurcijfer acht (8) de laagste.

Ontsluiten

Indien u ontgrendelen (unlock) selecteert, dan is de jeugdbeschermingscontrole niet actief en dan wordt de disk ongecensureerd weergegeven.

OPMERKING

Indien u een censuurcijfer voor de DVD-speler instelt, dan zullen alle scènes met hetzelfde censuurcijfer of lager worden weergegeven. Scènes met een hoger censuurcijfer (rating) zullen niet worden weergegeven tenzij er een alternatieve scène beschikbaar is op de disk. De alternatieve scène moet hetzelfde censuurcijfer of lager hebben. Indien er geen geschikt alternatief wordt gevonden, dan wordt de weergave stopgezet. U moet het paswoord bestaande uit 4 cijfers ingeven of u moet het censuurniveau wijzigen om de disk te kunnen afspelen.

4. Druk op ENTER om uw censuurkeuze te bevestigen, en druk vervolgens op SETUP om het menu af te sluiten.

Basisinstellingen (vervolg)

Wachtwoord

U kunt een wachtwoord ingeven of veranderen.

1. Selecteer Wachtwoord uit het LOCK menu en druk op ►.
2. **Een nieuw wachtwoord maken:**
Druk op ENTER zodra de "Nieuw" optie is gemarkeerd. Voer een nieuw wachtwoord in met behulp van de nummertoeetsen en druk op ENTER. Voer het wachtwoord ter controle opnieuw in.
Het wachtwoord veranderen:
Druk op ENTER zodra de "Wijzigen" optie is gemarkeerd. Voer het huidige wachtwoord in met behulp van de nummertoeetsen en druk op ENTER. Voer een nieuw wachtwoord in met behulp van de nummertoeetsen en druk op ENTER. Voer het wachtwoord ter controle opnieuw in.
3. Druk op SETUP om het menu af te sluiten.

Indien u uw beveiligingscode vergeten bent

Indien u de beveiligingscode vergeten bent, dan kan u deze als volgt wissen:

1. Druk op SETUP om het menu instellingen weer te geven.
2. Geef het nummer "210499" in en vervolgens wordt de beveiligingscode verwijderd.
3. Geef een nieuwe code in aan de hand van de bovenvermelde methode.

Landcode

Voer de code in van de regio waarop de standaard van de DVD video schijf is gebaseerd, zie de lijst in het referentie hoofdstuk.

1. Selecteer "Land Code" in het LOCK-menu en druk dan op ►.
2. Volg stap 2 op zoals getoond op de vorige bladzijde (Beveiligingsniveau).
3. Selecteer het eerste teken met behulp van de toetsen ▲ / ▼.
4. Druk op ENTER en selecteer het tweede teken met de toetsen ▲ / ▼.
5. Druk op ENTER om uw Land Code selectie te bevestigen.

Basisinstellingen (vervolg)

OVERIGE

De PBC, Auto Afspelen en DivX(R) VOD -instellingen kunnen worden gewijzigd.

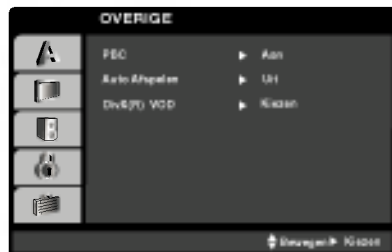

PBC

Schakelt navigatie of Playback Control (PBC) Aan of Uit.

Aan: Video-cd's met PBC of navigatie worden volgens de PBC afgespeeld.

Uit: Video-cd's met PBC of navigatie worden op dezelfde manier afgespeeld als audio-cd's.

Auto Afspelen

U kunt de DVD speler zo instellen dat een DVD-schijfje automatisch begint te spelen wanneer er een DVD in het toestel wordt geplaatst. Indien de Auto Afspelen-modus aan staat, dan zoekt de DVD-speler een titel met de langste speeltijd waarna het toestel deze titel automatisch afspeelt.

OPMERKING

Voor sommige DVD's kan het zijn dat de Auto Play-functie het niet doet.

DivX(R) VOD

We verstrekken u met de DivX® VOD (Video On Demand) registratiecode die u in staat stelt om video's te huren met behulp van de DivX® VOD service. Bezoek www.divx.com/vod voor meer informatie.

1. Selecteer de "DivX(R) VOD" optie en druk op ►.
2. Druk op ENTER terwijl "Selecteer" is geselecteerd, de registratiecode zal worden getoond.
Gebruik de registratiecode om DivX® VOD video's te huren of te kopen op www.divx.com/vod.
Volg de instructies en download de video naar een schijf om af te spelen op deze speler.
3. Druk op ENTER om af te sluiten.

OPMERKING

Alle video's die gedownload zijn van DivX® VOD kunnen alleen op deze speler worden afgespeeld.

Algemene functies

DVD

Met behulp van de toetsen ◀ ▶ ▲ ▼ selecteert u de titel/het hoofdstuk die/dat u wenst te bekijken. Vervolgens drukt u op ENTER om de weergave te starten. Druk op TITLE of MENU om terug te gaan naar het menuscherm.

VCD

Selecteer de gewenste track met behulp van de nummertoeetsen en druk op RETURN om terug te keren naar het menuscherm. Het kan zijn dat de menu-instellingen en de bedieningsprocedures verschillend zijn. Volg de instructies op elk menuscherm. In het setup-menu kan u de navigatie of PBC ook uit zetten (zie "Navigatie of PBC" op pagina 23).

OPMERKINGEN

- Indien de jeugdbeschermingscontrole ingesteld staat en de Schijf niet beantwoordt aan het ingestelde censuurnummer, dan moet u het paswoord ingeven. (Zie "LOCK" op pagina 21-22.)
- Het kan zijn dat DVD's een regiocode hebben. Uw toestel zal geen schijfjes spelen die een andere regiocode hebben dan het toestel.

Tenzij anders vermeld, worden alle beschreven handelingen uitgevoerd met de afstandsbediening. Sommige functies kunnen ook beschikbaar zijn in het menu instellingen (Setup).

Naar een andere TITEL gaan DVD

Wanneer een schijfje meer dan één titel heeft, dan kunt u naar een andere titel gaan. Druk op DISPLAY terwijl de weergave op stop staat en geef dan het bijbehorende nummer in (0-9) of druk op ◀ / ▶ om naar een andere titel te gaan. U kunt elke titel afspelen door het nummer in te geven terwijl de weergave op stop staat.

Naar een ander HOOFDSTUK / TRACK gaan ALL

Druk tijdens het afspelen op SKIP (◀◀ of ▶▶) om naar het begin van het volgende hoofdstuk/track te gaan of om terug te keren naar het begin van het huidige hoofdstuk/track.

Druk twee keer kort op SKIP ◀◀ om naar het vorige hoofdstuk/track te gaan.

Zoeken ALL

1. Houd SKIP/SEARCH ◀◀ of ▶▶ ongeveer twee seconden lang ingedrukt tijdens de weergave. Het toestel gaat nu in SEARCH-modus.
2. Houd SKIP/SEARCH ◀◀ of ▶▶ enkele malen ingedrukt om de gewenste snelheid te selecteren.
DVD, DivX schijf : 4 stappen.
Video CD, MP3, WMA, Audio CD : 3 stappen.
3. Om de SEARCH-modus af te sluiten, drukt u op PLAY.

Vertraagde weergave DVD VCD DivX

1. Druk tijdens het afspelen op SLOW ◀◀ of ▶▶. Het toestel gaat in vertraagde modus (SLOW).
DVD schijf : 4 stappen
Video CD, DivX : 4 stappen (alleen vooruit)
2. Om de trage weergavemodus af te sluiten, drukt u op PLAY.

Algemene functies (vervolg)

Stilstaand beeld en beeld-per-beeld weergave

ALL

Druk tijdens het afspelen op **||** om het afspelen te pauzeren.

DVD VCD DivX

Druk herhaaldelijk op **||** om Frame voor Frame af te spelen.
(Alleen Afstandsbediening)

Om de modus stilstaand beeld af te sluiten, drukt u op PLAY.

Zoe ken op tijd (Time Search) **DVD VCD DivX**

Om op elk gewenste moment het afspelen van de schijf te beginnen:

1. Druk tijdens het afspelen op DISPLAY. In het Time Search-kader wordt de verstreken speeltijd van de huidige disk weergegeven.
2. Druk op **▲** / **▼** om het icoontje van de tijd klok te selecteren; op het scherm verschijnt “-:--:--”.
3. Voer de begintijd in van links naar rechts in uur, minuten en seconden. Indien u een fout maakt bij het ingeven van de cijfers, dan drukt u op CLEAR om de ingegeven cijfers te wissen. Geef vervolgens de correcte getallen in.
4. Druk op ENTER om te bevestigen. Het afspelen begint vanaf de geselecteerde tijdpositie.

Een A-B herhaling uitvoeren **DVD VCD DivX ACD**

Elke druk op de A-B knop tijdens het afspelen, selecteert punt A en punt B, en herhaalt de volgorde tussen punt A (beginpunt) en punt B (eindpunt).

Herhalen **ALL**

Druk tijdens het afspelen herhaaldelijk op HERHAAL om de gewenste herhaalmodus te selecteren.

DVD Video schijven: Hoofdstuk/Titel/Uit

Video CD, Audio CD, DivX/MP3/WMA schijven: Track/Alles/Uit

OPMERKINGEN

- Bij een video-cd met navigatie of PBC, moet de PBC in het menu instellingen (setup) uit worden gezet om de herhaalfunctie te gebruiken (zie "Navigatie of PBC" op pagina 23).
- Indien u één maal op SKIP (**▶▶**) drukt tijdens de herhaalde weergave van het hoofdstuk (track), dan wordt de herhaalde weergave geannuleerd.

Zoom **DVD VCD DivX**

Druk op ZOOM tijdens het afspelen of de pauzestand, om het beeld te vergroten. (4 stappen).

U kunt door het vergrootte beeld bladeren met behulp van de **◀ ▶ ▲ ▼** knop. Druk op CLEAR om af te sluiten.

OPMERKINGEN

- Het kan zijn dat de zoomfunctie niet werkt bij sommige DVD's.
- Beeldscherm passende weergave is mogelijk voor met afspelen van DVD's, video-cd's en videobestanden.

Ga verder met afspelen

De speler onthoudt het punt waarop de speler wordt gestopt (RESUME functie).

Druk op PLAY en het afspelen gaat verder op dit punt.

Algemene functies (vervolg)

Titelmenu **DVD**

Het titelmenu, indien de schijf een titelmenu bevat, zal worden getoond op het scherm. Anders wordt het schijfmenu getoond.

Schijfmenu **DVD**

Druk op MENU en het diskmenu wordt weergegeven. Druk nogmaals op MENU om af te sluiten.

De audiotaal wijzigen **DVD** **DivX**

Druk tijdens de weergave meermaals op AUDIO om een verschillende audiotaal of audiotrack te beluisteren.

Met een in VR-modus opgenomen DVD-RW, met zowel een hoofdaudiokanaal als met een tweetalig audiokanaal, kunt u tussen Enkel (L), Tweetalig (R) of een vermenging van beide kanalen schakelen d.m.v. de toets AUDIO.

VCD

Druk tijdens de weergave meermaals op AUDIO om een verschillend audiokanaal (Stereo, Links of Rechts) te beluisteren.

Camerastandpunt **DVD**

Druk tijdens het afspelen van een DVD schijf met scènes die met verschillende camerastandpunten zijn opgenomen, herhaaldelijk op ANGLE om de gewenste hoek te selecteren.

TIP

De camerastandpuntindicator zal op het scherm knipperen tijdens de scènes die in verschillende camerastandpunten werden opgenomen om aan te geven dat het mogelijk is om een ander camerastandpunt te kiezen.

Ondertitels **DVD** **DivX**

Druk tijdens de weergave meermaals op SUBTITLE om de verschillende ondertitelingstalen te bekijken.

OPMERKING

Als er geen informatie is of als een code niet kan worden gelezen in het DivX-bestand wordt "1" etc. weergegeven.

Bijkomende functies

Zoeken op markering **DVD** **VCD** **DivX**

Om een markering in te geven

U kunt de weergave starten vanaf maximaal negen punten die in het geheugen werden opgeslagen. Om een markering in te geven, drukt u op het gewenste punt op de disk op MARKER. Vervolgens wordt het markeringicoontje kort op het scherm weergegeven. Herhaal deze procedure om tot negen markeringen in te geven.

Een gemarkeerde scène opnieuw oproepen of wissen

1. Druk op SEARCH tijdens de weergave van de disk. Het menu zoeken op markering (marker search) wordt op het scherm weergegeven.
2. Druk binnen de 10 seconden op ◀ / ▶ om een markeernummer te selecteren dat u wenst op te roepen of te wissen.
3. Druk op ENTER en vervolgens start de weergave van de gemarkeerde scène. Of, druk op CLEAR en het markeernummer wordt uit de lijst gewist.
4. U kunt elke markering afspelen door het nummer in te geven in het menu zoeken op markering (marker search).

OPMERKINGEN

- Deze handelingen zijn alleen van toepassing op schijven waarvan de reeds gespeelde tijd verschijnt in het venster tijdens afspelen.
- Bepaalde ondertitels in de buurt van het merkteken zullen verdwijnen.
- Alle merktekens worden verwijderd indien de speler wordt uitgeschakeld of de disc verwijderd.
- Het merkteken wordt niet opgeslagen indien het DVD of titelmen wordt getoond.

Laatste scène wordt bewaard **DVD** **CD** **VCD1.1**

Deze DVD-speler slaat de laatste scène op die van de laatste disk werd weergegeven. De scène wordt in het geheugen bewaard, ook als u het schijfje uit het toestel neemt of het toestel uitschakelt. Indien u een schijfje plaatst waarvan de scène werd opgeslagen, dan zal de scène automatisch worden opgeroepen.

OPMERKING

Deze DVD-speler slaat de instellingen van een disc niet op als u de speler uitschakelt voordat u de disc begint af te spelen.

Schermb beveiliging

De schermb beveiliging wordt weergegeven wanneer u de DVD-speler gedurende ca. vijf minuten in stopmodus laat. Nadat de schermb beveiliging vijf minuten lang actief is, schakelt de DVD-speler zichzelf automatisch uit.

Een audio-cd of een MP3/WMA-schijfje afspelen

De DVD-speler kan geformatteerde MP3/WMA-opnames op CD-ROM, CD-R of CD-RW-schijfjes afspelen.

MP3/ WMA/ Audio CD

Na het laden van opgenomen MP3/WMA bestanden of een Audio CD, verschijnt er een menu op het TV scherm. Druk op ▲ / ▼ om een track/bestand te selecteren en druk op PLAY of ENTER om het afspelen te starten. U kunt verschillende afspeelfuncties selecteren. Zie bladzijden 24-25.



ID3 TAG

- Als u een bestand afspeelt dat informatie bevat zoals tracktitels, kunt u die informatie zien door op DISPLAY te drukken. [Title, Artist, Album, Year, Comment]
- Als er geen informatie is, verschijnt "NO ID3-TAG" op de display.

TIPS

- Indien u in een lijst van bestanden bent in het MUSIC-menu en wenst terug te keren naar het mappenoverzicht, gebruik dan de toetsen ▲ / ▼ om [] te selecteren en druk op ENTER.
- Druk op MENU om naar de volgende pagina te gaan.
- Op de gemixte cd met MP3/WMA-bestanden en JPEG bestanden, kunt u heen en weer gaan tussen het MP3/WMA- en het JPEG-menu. Druk op TITLE en het woord MUSIC of PHOTO licht bovenaan het menu op.

De compatibiliteit van dit toestel en MP3/WMA-schijfjes heeft de volgende beperkingen:

- Bemonsteringsfrequentie (Sampling Frequency): tussen 8 - 48kHz (MP3), binnen 32 - 48kHz (WMA)
- Bit rate: tussen 8 - 320kbps (MP3), 32 - 192 kbps (WMA)
- Het toestel kan geen MP3/WMA-bestand lezen dat een andere extensie heeft dan ".mp3" / ".wma".
- Het fysiek formaat van de CD-R zou ISO 9660 moeten zijn
- Indien u MP3/WMA-bestanden opneemt met software dat geen bestandssysteem kan creëren (vb. Direct-CD), dan is het onmogelijk om MP3/WMA-bestanden af te spelen. We raden u dan ook aan om gebruik te maken van Easy-CD Creator, dat een ISO9660 bestandssysteem creëert.
- Bestandsnamen moeten bestaan uit maximum 8 letters en moeten een .mp3 of .wma-extensie hebben.
- De bestandsnamen mogen geen speciale tekens zoals / ? * : " < > | etc. bevatten.
- Het totale aantal bestanden op het schijfje mag niet meer dan 650 zijn.
- Om een optimale weergavekwaliteit te geven, heeft de DVD-speler schijfjes en opnames nodig die voldoen aan bepaalde technische normen. Vooraf opgenomen DVD's voldoen automatisch aan deze normen. Er bestaan verschillende types formaten van opnameschijfjes (met inbegrip van CD-R die MP3 of WMA-bestanden bevat) en deze formaten vereisen bepaalde reeds bestaande voorwaarden (zie boven) om een compatibele weergave te kunnen bieden.

Geprogrammeerde weergave

Deze programmeerfunctie geeft u de mogelijkheid om uw favoriete tracks van een bepaalde schijf in het geheugen van het toestel op te slaan. Elke programmering kan 30 tracks bevatten.

1. Laad een Audio CD of opgenomen MP3/WMA bestanden. Het AUDIO CD of MUSIC-menu zal worden geopend.
2. Druk op PROG. en het  symbool zal worden getoond.

OPMERKING

Druk op PROG. om het  -teken te laten verdwijnen en de programmeermodus te verlaten.



Audio-CD-menu

MP3/WMA-menu

3. Selecteer een track en druk vervolgens op ENTER om de geselecteerde track in de geprogrammeerde lijst op te nemen. Herhaal deze stap om bijkomende tracks op de geprogrammeerde lijst te plaatsen.
4. Druk op . Selecteer de track die u van de geprogrammeerde lijst wenst af te spelen.
5. Druk op PLAY of ENTER om te beginnen. Het afspelen begint in de volgorde die u zelf heeft geprogrammeerd. Het afspelen stopt zodra alle tracks op de programmalijst één keer zijn afgespeeld.
6. Om uit geprogrammeerde weergave terug te keren naar de normale weergave, selecteert u een track van de AUDIO CD (of MUSIC)-lijst en vervolgens drukt u op PLAY.

Geprogrammeerde Tracks herhalen





Druk op REPEAT om de gewenste herhaalmodus te selecteren.

- Track: herhaalt het huidige liedje.
- Alles: herhaalt alle tracks van de geprogrammeerde lijst.
- Uit (Geen weergave): speelt niet herhaaldelijk.





OPMERKING

Als u één maal op  drukt tijdens herhaal track weergave, wordt de herhaalfunctie geannuleerd.

Een track uit de geprogrammeerde lijst wissen

1. Druk in de STOP-modus op PROGRAMMA en het  symbool zal worden getoond.
2. Gebruik     om de track die u uit de Programmalijst wilt verwijderen, te selecteren.
3. Druk op CLEAR. Herhaal stappen 1-3 om extra tracks op de lijst te verwijderen.

De volledige geprogrammeerde lijst wissen

1. Druk in de STOP-modus op PROGRAM en het  symbool zal worden getoond.
2. Met behulp van     selecteert u "Alles wissen" en vervolgens drukt u op ENTER.

OPMERKING

De programma's worden eveneens verwijderd indien de stroom wordt uitgeschakeld of indien de schijf wordt verwijderd.

Een JPEG-schijfje bekijken

Met deze DVD-speler kan u disks met JPEG-bestanden bekijken.

1. Laad opgenomen JPEG bestanden in de speler. Het PHOTO-menu wordt op het TV-scherm weergegeven.

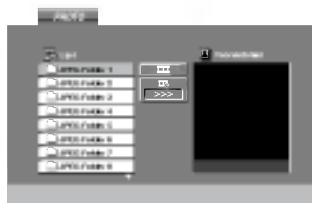

2. Druk op ▲ / ▼ om een map te selecteren en druk op ENTER. Er wordt een lijst met bestanden in de map weergegeven. Indien u in een lijst van bestanden bent en wenst terug te keren naar het mappenoverzicht, gebruik dan de toetsen ▲ / ▼ op de afstandsbediening om  te selecteren en druk op ENTER.
3. Indien u een bepaald bestand wenst te bekijken, druk dan op ▲ / ▼ om een bestand te selecteren en druk op ENTER of PLAY. Wanneer u een bestand aan het bekijken bent, dan kunt u op RETURN drukken om terug te keren naar het vorige menu (PHOTO-menu).

TIPS

- Druk op MENU om naar de volgende pagina te gaan.
- Er zijn vier opties voor de grafische voorstelling  : >>> (snel), >> (normaal) en > (traag). Gebruik ▲ ▼ ◀ ▶ om de snelheid (Speed) te selecteren. Druk dan op ◀ / ▶ om de gewenste optie te selecteren en druk vervolgens op ENTER.
- Op een schijf met MP3/WMA en JPEG, kunt u MP3/WMA en JPEG selecteren. Druk op TITLE en MUSIC of PHOTO bovenop het menu om het woord te selecteren.
- Druk op RETURN om de informatie van het bestand te verbergen.

Diavoorstelling (Grafische voorstelling)

Gebruik ▲ ▼ ◀ ▶ om de grafische voorstelling  (Diavoorstelling) te selecteren en druk dan op ENTER.

Stilstand beeld

1. Druk op PAUSE tijdens de grafische voorstelling. Het toestel gaat nu in PAUZE-modus.
2. Om naar de grafische voorstelling terug te gaan, drukt u op PLAY of nogmaals op PAUSE.

Een JPEG-schijfje bekijken (vervolg)

Naar een ander bestand gaan **JPEG**

Druk op SKIP/SEARCH (◀◀ of ▶▶) of eenmaal met de cursor op (◀ of ▶) terwijl u een beeld bekijkt om naar het volgende of het vorige bestand te gaan.

Zoom **JPEG**

Druk op ZOOM tijdens het afspelen of de pauzestand, om het beeld te vergroten (4 stappen).
U kunt door het vergrootte beeld bladeren met behulp van de ◀ ▶ ▲ ▼ knop. Druk op CLEAR om af te sluiten.

Beeld roteren

Druk tijdens de weergave van een beeld op ▲ / ▼ om het beeld in de richting van de wijzers of tegen de richting van de wijzers in te roteren.

Om naar MP3/WMA muziek te luisteren terwijl u een beeld bekijkt **JPEG**

1. Plaats het schijfje dat beide soorten bestand bevat in.
2. Druk op TITLE om het PHOTO-menu weer te geven.
3. Druk op ▲ / ▼ om een fotobestand te selecteren.
4. Gebruik ▶ om het -icoontje te selecteren en daarna drukt u op ENTER.
De weergave start. Het toestel blijft afspelen tot u op STOP drukt.

TIP

Om alleen naar de gewenste muziek te luisteren terwijl u naar een film kijkt, programmeert u de gewenste traks van het muziekmenu en gaat u verder als boven beschreven.

De compatibiliteit van dit toestel en JPEG-schijfjes heeft de volgende beperkingen:

- Afhankelijk van de grootte en het aantal van de JPEG-bestanden, kan het lang duren voor de DVD-speler de inhoud van het schijfje leest. Indien u na enkele minuten nog steeds geen OSD ziet, dan betekent dit dat sommige bestanden te groot kunnen zijn. Verminder dan de resolutie van de JPEG-bestanden tot minder dan 2 megapixels als 2760 x 2048 megapixels en plaats deze op een nieuw schijfje.
- Het totale aantal bestanden en mappen op het schijfje zou minder moeten zijn dan 650.
- Het kan zijn dat sommige schijfjes niet-compatibel zijn als gevolg van verschillende opnameformaten of door de toestand van het schijfje.
- Zorg ervoor dat alle geselecteerde bestanden de ".jpg"-extensie hebben wanneer ze in de cd-lay-out worden gekopieerd.
- Indien de bestanden de extensie ".jpe" of ".jpeg" hebben, verander deze dan in ".jpg" bestanden.
- Bestanden zonder de ".jpg"-extensie kunnen niet worden gelezen door deze DVD-speler. Dat is ook het geval indien de bestanden als grafische JPEG-bestanden worden weergegeven in Windows Explorer.

Een DVD VR-schijf afspelen

Dit toestel kan DVD-RW-schijfjes afspelen die in Video Recording (VR)-formaat zijn opgenomen.

1. Laad een schijf en sluit de lade. Het DVD-VR menu verschijnt op het scherm.

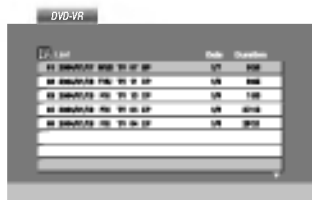

2. Druk op ▲ / ▼ om een track te selecteren en druk vervolgens op PLAY of op ENTER.
3. Druk op SCHIJF MENU om het lijstmenu af te sluiten.

OPMERKINGEN

- Dit toestel kan niet afgeronde DVD-R/RW-schijfjes niet afspelen.
- Sommige DVD-VR-schijfjes zijn met CPRM-gegevens in een DVD RECORDER opgenomen. De speler ondersteunt niet dit soort schijfjes en geeft "Controleer DISC" weer.

Wat is 'CPRM'?

CPRM is een tegen kopiëren beschermd systeem (met "scramble"-systeem) dat enkel één kopie ("copy once") van TV-programma's toelaat. CPRM betekent Content Protection for Recordable Media (Inhoudsbescherming van opneembaremedia).

Een DivX-disk afspelen

Met deze DVD Speler kunt u een DivX bestand afspelen.

1. Laad een opgenomen DivX bestand. Het MOVIE-menu wordt op het TV-scherm weergegeven.

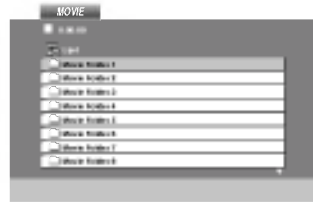

2. Gebruik ▲ / ▼ om een map te selecteren en druk vervolgens op ENTER. Er wordt een lijst weergegeven van de bestanden die de map bevat. Indien u in een lijst van bestanden bent en wenst terug te keren naar het mappenoverzicht, gebruik dan de toetsen ▲ / ▼ op de afstandsbediening om het icoontje  te selecteren en druk vervolgens op ENTER.
3. Indien u een bepaald bestand wilt bekijken, druk op ▲ / ▼ om een bestand te markeren en druk op ENTER of PLAY. U kunt verschillende afspeelfuncties gebruiken. Zie bladzijden 24-25.
4. Druk op STOP om het afspelen te stoppen. Het Filmmenu wordt getoond.

Opmerking betreffende het afspelen van DivX ondertiteling

Indien de ondertiteling niet correct getoond wordt tijdens het afspelen, drukt u de SUBTITLE knop in en houdt u deze 3 seconden ingedrukt, vervolgens drukt u op ◀ / ▶ om een andere taalcode te selecteren totdat de ondertiteling correct getoond wordt.

TIPS

- Druk op MENU om naar de volgende pagina te gaan.
- Op een schijf met MP3/WMA-, JPEG- en filmbestanden kunt u tussen het MP3/WMA- en PHOTO- (foto) en MOVIE (film) menu schakelen. Druk op TITLE en MUSIC, PHOTO en MOVIE bovenaan het menu om het woord te selecteren.
- Het kan voorkomen dat de schijf ondertiteling niet correct wordt getoond indien de DivX titel van het internet is gedownload.
- De ondertiteltaal wordt verkeerd weergegeven indien het schijf ondertitel setup menu niet de DivX ondertitel taal bevat die u wenst af te spelen.

Een DivX-disk afspelen (vervolg)

De compatibiliteit van deze recorder met DivX-schijfjes heeft de volgende beperkingen:

- De resolutie van het DivX-bestand is maximaal 720x576 (B x H) pixels.
- De bestandsnaam van de DivX is maximal 56 karakters.
- Als er een onbekende code wordt gebruikt in het DivX-bestand, kan het weergegeven worden als “_” op het display.
- **Als het aantal beeldframe's meer is dan 30 per seconde zou het apparaat niet (normaal) kunnen werken.**
- **Als de video- en audiostructuur van het opgenomen bestand niet goed is gescheiden, wordt of alleen beeld dan wel alleen geluid weergegeven.**
- **Als het bestand is opgenomen met GMC, ondersteunt het apparaat alleen 1-punt van het opname niveau.**

* GMC?

GMC is de afkorting voor Global Motion Compensation. Het is een coderingstool gespecificeerd in MPEG4-standaard. Sommige MPEG4-codes zoals DivX of Xvid, hebben deze optie.

Er zijn verschillende niveau's van GMC-codering, normaal genoemd 1-punt, 2-punt of 3-punt GMC.

Afspielbare DivX-bestanden

".avi ", ".mpg ", ".mpeg "

Afspielbaar Ondertitel Formaat

SubRip(*.srt/*.txt)

SAMI(*.smi)

SubStation Alpha(*.ssa/*.txt)

MicroDVD(*.sub/*.txt)

SubViewer 2.0(*.sub/*.txt)

TMPlayer(*.txt)

Dvd Subtitle System(*.txt)

VobSub (*.sub) ➔ Sub/idx, stroom gebaseerd formaat

Afspielbare code-formaten

"DIVX3.xx ", "DIVX4.xx ", "DIVX5.xx ", "XVID ",
"MP43 ", "3IVX ".

Afspielbare audio-formaten

"Dolby Digital", "DTS ", "PCM", "MP3", "WMA".

- Sampling frequentie: tussen 8 – 48 kHz (MP3), tussen 32 – 48 kHz (WMA)
- Bit rate: tussen 8 – 320 kbps (MP3), tussen 32 – 192 kbps (WMA)

Instellen van de DVD-speler

Het kan zijn dat het beeld en de klank van een TV, VCR of radio in de nabijheid van het toestel worden vervormd tijdens de weergave. In dat geval doet u er goed aan om het toestel op een afstand te plaatsen van de TV, videorecorder of radio. U kan het toestel ook gewoon uitschakelen nadat u het schijfje heeft verwijderd.

Aansluitingen van de DVD-speler

Naargelang het TV-toestel en de randapparatuur waarover u beschikt, kan de DVD-speler op verschillende manieren worden aangesloten. Raadpleeg de handleidingen van uw televisietoestel, stereo-installatie of eventuele andere randapparatuur, voor bijkomende informatie over de aansluiting van het toestel.

Video- en audio-aansluitingen op de TV

Zorg ervoor dat de DVD-speler rechtstreeks op het TV-toestel wordt aangesloten, en niet op de videorecorder. Indien u het toestel op de videorecorder aansluit, dan kan het zijn dat het DVD-beeld wordt vervormd door de kopieerbeveiliging.

Video:

Sluit de VIDEO UIT-poort van de DVD-speler aan op de video-ingang van de TV, met behulp van de videokabel.

Audio aansluiten op de TV:

Sluit de AUDIO OUT stekkers aan op de DVD speler, audio links en rechts IN contactpunten op de TV. Maak hierbij gebruik van de audio kabels. Sluit de DVD Speler's AUDIO OUT stekker niet aan op de phone in stekker (record deck) van uw audiosysteem.

Achterzijde van de TV

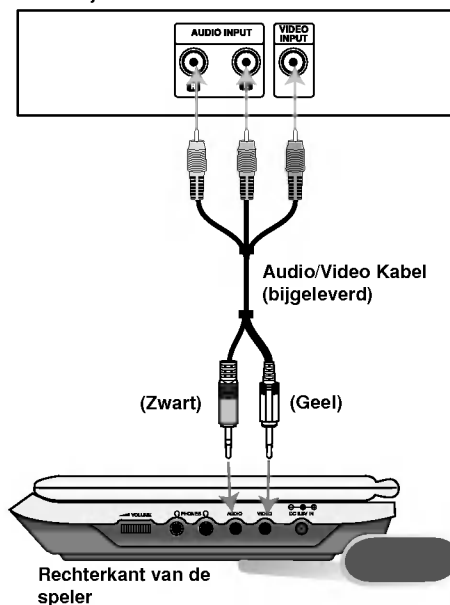

Aansluitingen

U dient de A/V IN/OUT knop in te stellen op de "A/V OUT" stand.

Instellen van de DVD-speler (vervolg)

Audio aansluiten op optionele randapparatuur

Sluit de DVD-speler aan op de optionele randapparatuur voor audio-uitvoer.

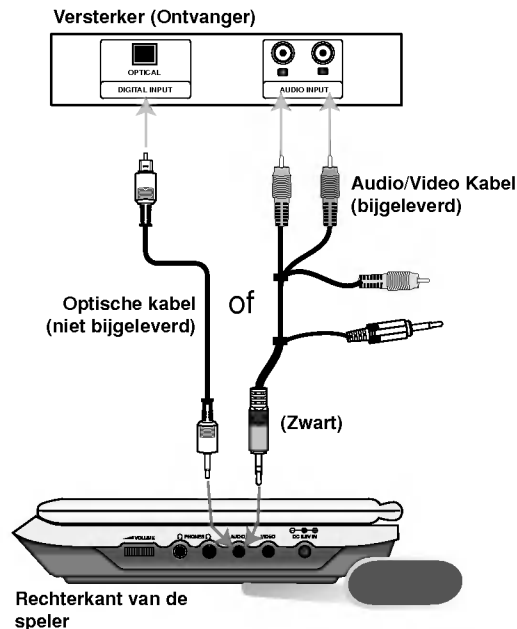

U dient de A/V IN/OUT knop in te stellen op de "A/V OUT" stand.

De versterker is uitgerust met tweekanaals analoge stereo of met Dolby Pro Logic II / Pro Logic: Sluit de AUDIO OUT stekkers aan op uw DVD Speler, audio links en rechts IN op uw versterker, receiver of stereosysteem, maak gebruik van de audio kabels.

De versterker is uitgerust met tweekanaals digitale stereo (PCM) of met een audio/video-ontvanger uitgerust met een meerkanaals decoder (Dolby Digital™, MPEG 2, of DTS): Sluit een van de DVD Speler DIGITAL AUDIO OUT stekker aan op de overeenkomende stekker van uw versterker. Gebruik een digitale audio kabel.

Digitale meerkanaalsklank

Een digitale meerkanaalsaansluiting levert de beste geluidskwaliteit. Daarvoor heeft u een meerkanaals audio / video-ontvanger nodig die een of meerdere audioformaten ondersteunt die door uw DVD-speler worden ondersteund, zoals MPEG 2, Dolby Digital en DTS. Raadpleeg de handleiding van de ontvanger en de logo's op het voorpaneel van de ontvanger.

OPMERKINGEN

- Indien het audioformaat van de digitale uitvoer niet overeenstemt met de mogelijkheden van uw ontvanger, dan zal deze een luide, vervormde klank produceren of helemaal geen geluid voortbrengen.
- Een zeskanaals, digitale Surround-klank via een digitale aansluiting is enkel mogelijk indien uw ontvanger is uitgerust met een digitale, meerkanaals decoder.
- Om het audioformaat van de huidige DVD op de OSD (On-Screen Display) te bekijken, drukt u op AUDIO.

Oplossen van problemen

Symptoom	Mogelijke oorzaak	Oplossing
Geen stroom.	• Het netsnoer is niet aangesloten.	• Steek de stekker van het netsnoer in het stopcontact.
	• De batterij is niet opgeladen.	• Laad de batterij op.
Geen beeld op LCD of TV (inclusief video van andere speler)	• De videokabel is niet goed aangesloten.	• Sluit de videokabel goed aan op de contactpunten.
	• De AV/IN/OUT is niet goed ingesteld.	• Stel de AV/IN/OUT knop correct in. - Stel de AV/IN/OUT knop in op OUT tijdens het afspelen. - Stel de AV/IN/OUT knop in op In indien u een video van Andere apparatuur bekijkt.
	• LCD stand staat op OFF	• Selecteer een andere stand dan OFF.
	• Controleer of de Helderheid controle is ingesteld op “_”.	• Pas de helderheid aan.
	• De TV is niet ingesteld om het DVD signaal te ontvangen.	• Selecteer de juiste video-ingangsmodus op de TV, zodat het DVD-beeld op het TV-scherm verschijnt.
Geen geluid.	• De met de audiokabel verbonden apparatuur is niet ingesteld om DVD signalen te ontvangen.	• Selecteer de juiste ingangsmodus op de audio-ontvanger zodat u naar het geluid van de DVD-speler kan luisteren.
	• De audiokabels zijn niet goed aangesloten.	• Sluit de audiokabel goed aan op de contactpunten.
De DVD speler begint niet met de weergave.	• Er werd een onspeelbare schijf ingestoken	• Steek een speelbare schijf in. (Controleer het type van de disc, het kleursysteem en de regionale code.)
	• Het classificatieniveau is ingesteld.	• Wis de classificatiefunctie of verander het classificatieniveau.
Geen reactie indien knoppen worden Ingedrukt.	• Sommige schijven staan bepaalde Handelingen niet toe.	• “⊗” kan verschijnen op het scherm tijdens gebruik.
De afstandsbediening werkt niet goed.	• De afstandsbediening is te ver van de DVD speler verwijderd.	• Bedien de afstandsbediening binnen een bereik van 23 voet (7 m).

Taalcodes

Aan de hand van deze lijst kan u de door u gewenste taal instellen voor de volgende basisinstellingen:
Disc Audio, Disc Subtitel, Disc Menu.

Taal	Code	Taal	Code	Taal	Code	Taal	Code
Abkhazian	6566	Fiji	7074	Lingala	7678	Singhalees	8373
Afar	6565	Fins	7073	Litouws	7684	Slovaaks	8375
Afrikaans	6570	Frans	7082	Macedonisch	7775	Sloveens	8376
Albanees	8381	Fries	7089	Malagasy	7771	Somali	8379
Ameharic	6577	Galicisch	7176	Maleis	7783	Spaans	6983
Arabisch	6582	Georgisch	7565	Malayalam	7776	Soedanees	8385
Armeens	7289	Duits	6869	Maltees	7784	Swahili	8387
Assamees	6583	Grieks	6976	Maori	7773	Zweeds	8386
Aymara	6588	Groenlands	7576	Marathi	7782	Tagalog	8476
Azerbeidzjaans	6590	Guarani	7178	Moldavisch	7779	Tadzjikistaans	8471
Bashkir	6665	Gujarati	7185	Mongools	7778	Tamil	8465
Baskisch	6985	Hausa	7265	Nauru	7865	Tatar	8484
Bengaals	6678	Hebreeuws	7387	Nepalees	7869	Telugu	8469
Bhutani	6890	Hindi	7273	Noors	7879	Thai	8472
Bihari	6672	Hongaars	7285	Oriya	7982	Tibetaans	6679
Bretoens	6682	IJslands	7383	Panjabi	8065	Tigrinya	8473
Bulgaars	6671	Indonesisch	7378	Pashto, Pushto	8083	Tonga	8479
Burmees	7789	Interlingua	7365	Persisch	7065	Turks	8482
Wit-Russisch	6669	Iers	7165	Pools	8076	Turkmeens	8475
Cambodiaans	7577	Italiaans	7384	Portugees	8084	Twi	8487
Catalaans	6765	Japanees	7465	Quechua	8185	Oekraïens	8575
Chinees	9072	Javanees	7487	Rhaeto-Romaans	8277	Urdu	8582
Corsicaans	6779	Kannada	7578	Roemeens	8279	Oezbeeks	8590
Kroatisch	7282	Kasjmir	7583	Russisch	8285	Vietnamees	8673
Tsjechisch	6783	Kazachstaans	7575	Samoa	8377	Volapük	8679
Deens	6865	Kirgizisch	7589	Sanskriet	8365	Welsh	6789
Nederlands	7876	Koreaans	7579	Gaëlsch (Schotland)	7168	Wolof	8779
Engels	6978	Koerdisch	7585	Servisch	8382	Xhosa	8872
Esperanto	6979	Laotiaans	7679	Servokroatisch	8372	Yiddish	7473
Estisch	6984	Latijn	7665	Shona	8378	Yoruba	8979
Faröers	7079	Lets	7686	Sindhi	8368	Zoeloe	9085

Landcodes

Gebruik deze lijst om uw land in te geven.

Land	Code	Land	Code	Land	Code	Land	Code
Afghanistan	AF	Ethiopië	ET	Maleisië	MY	Saudi-Arabië	SA
Argentinië	AR	Fiji	FJ	Maldiven	MV	Senegal	SN
Australië	AU	Finland	FI	Mexico	MX	Singapore	SG
Oostenrijk	AT	Frankrijk	FR	Monaco	MC	Slovakije	SK
België	BE	Duitsland	DE	Mongolië	MN	Slovenië	SI
Bhutan	BT	Groot-Brittannië	GB	Marokko	MA	Zuid-Afrika	ZA
Bolivië	BO	Griekenland	GR	Nepal	NP	Zuid-Korea	KR
Brazilië	BR	Groenland	GL	Nederland	NL	Spanje	ES
Cambodja	KH	Eilanden	HM	Nederlandse Antillen	AN	Sri Lanka	LK
Canada	CA	Hongarije	HU	Nieuw-Zeeland	NZ	Zweden	SE
Chili	CL	Indië	IN	Nigeria	NG	Zwitserland	CH
China	CN	Indonesië	ID	Noorwegen	NO	Thailand	TH
Colombia	CO	Israël	IL	Oman	OM	Turkije	TR
Congo	CG	Italië	IT	Pakistan	PK	Oeganda	UG
Costa Rica	CR	Jamaica	JM	Panama	PA	Oekraïne	UA
Kroatië	HR	Japan	JP	Paraguay	PY	Verenigde Staten	US
Tsjechische Republiek	CZ	Kenia	KE	Filippijnen	PH	Uruguay	UY
Denemarken	DK	Koeweit	KW	Polen	PL	Oezbekistan	UZ
Ecuador	EC	Libië	LY	Portugal	PT	Vietnam	VN
Egypte	EG	Luxemburg	LU	Roemenië	RO	Zimbabwe	ZW
El Salvador	SV			Russische Federatie	RU		

Specificaties

DVD Speler

Stroomtoevoer:

DC 9,5 V (AC adapter terminal), DC 7,4V (Batterij)

Opgenomen vermogen: 12 W met batterij

Gewicht: 1,63 lbs (0,74 kg) (zonder batterijhouder)

Buitenkant afmetingen (L x B x H):

7,5 x 1,5 x 6,8 inches (191 x 39 x 174 mm)

Signaalsysteem: PAL

Laser:

DVD Laser golflengte 662+25/662-15 nm

CD Laser golflengte 785+25/785-15 nm

Frequentie bereik (audio):

DVD linear geluid: 48Khz sampling 8Hz tot 20kHz-15nm
96kHz sampling 8Hz tot 44 kHz-15nm

Signaal/ruis-verhouding (audio): Meer dan 95 dB

Dynamisch bereik (audio): Meer dan 95 dB

Harmonische vervorming (audio): 0,008 %

Gebruik omstandigheden:

Temperatuur: 5 °C tot 35 °C: Gebruiksstatus: Horizontaal.

Aansluitingen

Video input/output (VIDEO In/Out):

1,0 V (p-p), 75 Ω negatief sunc., ø3,5mm mini contactpunt x1

Audio input/output (AUDIO In/Out, analoge audio):

2,0 Vrms(1 KHz, 0dB), ø3,5mm mini contactpunt x1

Hoofdtelefoon terminal: ø3,5mm stereo mini contactpunt x2

Liquid Crystal Display

Panel grootte: 7 inches breed (diagonaal)

Projectie Systeem: R.G.B. streep

Aandrijf Systeem: TFT active matrix

Resolutie: 234 x 480 x 3 (effectieve pixels rate: meer dan 99,99%)

Bijgeleverde Accessoires

- RCA Audio/Video Kabel1
- AC Adapter (DP-AC90)1
- Automotive Adapter (DPDC1)1
- Batterijhouder (DPB135)1
- Afstandsbediening1
- Batterij voor afstandbediening (Lithium batterij)1

- Het ontwerp en de specificaties kunnen zonder voorafgaand bericht gewijzigd worden.

