

Portable DVD Player



Owner's Manual

Model: DP171

Before connecting, operating or adjusting this product, please read this instruction booklet carefully and completely.



P/NO : MFL30593014

Safety Precautions



CAUTION
RISK OF ELECTRIC SHOCK
DO NOT OPEN



CAUTION: TO REDUCE THE RISK OF ELECTRIC SHOCK
DO NOT REMOVE COVER (OR BACK)
NO USER-SERVICEABLE PARTS INSIDE
REFER SERVICING TO QUALIFIED SERVICE PERSONNEL.



This lightning flash with arrowhead symbol within an equilateral triangle is intended to alert the user to the presence of uninsulated dangerous voltage within the product's enclosure that may be of sufficient magnitude to constitute a risk of electric shock to persons.



The exclamation point within an equilateral triangle is intended to alert the user to the presence of important operating and maintenance (servicing) instructions in the literature accompanying the product.

WARNING: TO PREVENT FIRE OR ELECTRIC SHOCK
HAZARD, DO NOT EXPOSE THIS PRODUCT TO RAIN
OR MOISTURE.

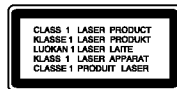

CAUTION: Do not block any ventilation openings. Install in accordance with the manufacturer's instructions.

Slots and openings in the cabinet are provided for ventilation and to ensure reliable operation of the product and to protect it from over heating. The openings should be never be blocked by placing the product on a bed, sofa, rug or other similar surface. This product should not be placed in a built-in installation such as a bookcase or rack unless proper ventilation is provided or the manufacturer's instruction have been adhered to.

CAUTION: VISIBLE AND INVISIBLE LASER RADIATION WHEN OPEN AND INTERLOCKS DEFEATED.

CAUTION:

This product employs a Laser System.

To ensure proper use of this product, please read this owner's manual carefully and retain it for future reference. Should the unit require maintenance, contact an authorized service center.

Use of controls, adjustments or the performance of procedures other than those specified herein may result in hazardous radiation exposure.

To prevent direct exposure to laser beam, do not try to open the enclosure. Visible laser radiation when open. DO NOT STARE INTO BEAM.

CAUTION: The apparatus should not be exposed to water (dripping or splashing) and no objects filled with liquids, such as vases, should be placed on the apparatus.

NOTES ON COPYRIGHTS:

It is forbidden by law to copy, broadcast, show, broadcast via cable, play in public, or rent copyrighted material without permission.

This product features the copy protection function developed by Macrovision. Copy protection signals are recorded on some discs. When recording and playing the pictures of these discs on a VCR, picture noise will appear.

This product incorporates copyright protection technology that is protected by method claims of certain U.S. patents and other intellectual property rights owned by Macrovision Corporation and other rights owners. Use of this copyright protection technology must be authorized by Macrovision Corporation, and is intended for home and other limited viewing uses only unless otherwise authorized by Macrovision Corporation. Reverse engineering or disassembly is prohibited.

Safety Precautions (Continued)

CAUTION concerning the Power Cord

Most appliances recommend they be placed upon a dedicated circuit;

That is, a single outlet circuit which powers only that appliance and has no additional outlets or branch circuits. Check the specification page of this owner's manual to be certain.

Do not overload wall outlets. Overloaded wall outlets, loose or damaged wall outlets, extension cords, frayed power cords, or damaged or cracked wire insulation are dangerous. Any of these conditions could result in electric shock or fire. Periodically examine the cord of your appliance, and if its appearance indicates damage or deterioration, unplug it, discontinue use of the appliance, and have the cord replaced with an exact replacement part by an authorized servicer.

Protect the power cord from physical or mechanical abuse, such as being twisted, kinked, pinched, closed in a door, or walked upon. Pay particular attention to plugs, wall outlets, and the point where the cord exits the appliance.

To disconnect power from the mains, pull out the mains cord plug. When installing the product, ensure that the plug is easily accessible.



This product is manufactured to comply with the radio interference requirements of EEC DIRECTIVE 89/336/EEC, 93/68/EEC and 73/23/EEC.



Disposal of your old appliance

1. When this crossed-out wheeled bin symbol is attached to a product it means the product is covered by the European Directive 2002/96/EC.
2. All electrical and electronic products should be disposed of separately from the municipal waste stream via designated collection facilities appointed by the government or the local authorities.
3. The correct disposal of your old appliance will help prevent potential negative consequences for the environment and human health.
4. For more detailed information about disposal of your old appliance, please contact your city office, waste disposal service or the shop where you purchased the product.

Table of Contents

Introduction

Safety Precautions	2-3
Table of Contents	4
Before Use	5-7
About the  Symbol Display	5
Symbol used in this Manual	5
Notes on Discs	5
Maintenance and Service	6
Types of Playable Discs	7
Identification of Controls	8-11
Main Unit	8-9
Remote Control	10-11
Power Connections	12-15
AC Adapter	12
Automotive Adapter	13
Battery Pack	14-15
Rotate the LCD	16
Playing a Disc	17

Advanced Operations

Displaying Disc Information on-screen	18
Initial Settings	18-23
General Operation	18
LANGUAGE	19
DISPLAY	19
AUDIO	20
LOCK (Parental Control)	21-22
OTHERS	23
General Features	24-26
Additional Features	27

Playing an Audio CD and MP3/WMA Disc	28
Programmed Playback	29
• Repeat Programmed Tracks	29
• Erasing a Track from Program List	29
• Erasing the Complete Program List	29
Viewing a JPEG disc	30-31
• Slide Show	30
• Still Picture	30
• Moving to another File	31
• Zoom	31
• To rotate picture	31
• To listen to MP3/WMA music while watching picture	31
• JPEG disc compatibility with this player is limited as follows	31
Playing a DVD VR format Disc	32
Playing a DivX Movie Disc	33-34
• DivX disc compatibility with this player is limited as follows	34

Connections

Setting up the Player	35-36
DVD Player Connections	35
Audio Connection to Optional Equipment	36

Reference

Troubleshooting	37
Language Code List	38
Area Codes	39
Specifications	40

Before Use

To ensure proper use of this product, please read this owner's manual carefully and retain for future reference.

This manual provides information on the operation and maintenance of your DVD player. Should the unit require service, contact an authorized service location.







About the Symbol Display

"  " may appear on your LCD display during operation and indicates that the function explained in this owner's manual is not available on that specific DVD video disc.

Symbol Used in this Manual

NOTE
Indicates special notes and operating features.

TIP
Indicates tips and hints for making the task easier. A section whose title has one of the following symbols is applicable only to the disc represented by the symbol.

-  All discs listed below
-  DVD and finalized DVD±R/RW
-  Video CDs.
-  Audio CDs.
-  WMA discs.
-  MP3 discs.
-  DivX discs

Notes on Discs

Handling Discs

Do not touch the playback side of the disc. Hold the disc by the edges so that fingerprints do not get on the surface. Never stick paper or tape on the disc.



Storing Discs

After playing, store the disc in its case. Do not expose the disc to direct sunlight or sources of heat and never leave it in a parked car exposed to direct sunlight.

Cleaning Discs

Fingerprints and dust on the disc can cause poor picture quality and sound distortion. Before playing, clean the disc with a clean cloth. Wipe the disc from the center out.



Do not use strong solvents such as alcohol, benzene, thinner, commercially available cleaners, or anti-static spray intended for older vinyl records.

Before Use (Continued)

Maintenance and Service

Refer to the information in this chapter before contacting a service technician.

Handling the Unit

When shipping the unit

Please save the original shipping carton and packing materials. If you need to ship the unit, for maximum protection, re-pack the unit as it was originally packed at the factory.

Keeping the exterior surfaces clean

- Do not use volatile liquids such as insecticide spray near the unit.
- Do not leave rubber or plastic products in contact with the unit for a long period of time, since they leave marks on the surface.

Cleaning the unit

To clean the player, use a soft, dry cloth. If the surfaces are extremely dirty, use a soft cloth lightly moistened with a mild detergent solution.

Do not use strong solvents such as alcohol, benzene, or thinner, as these might damage the surface of the unit.

Maintaining the Unit

The DVD player is a high-tech, precision device. If the optical pick-up lens and disc drive parts are dirty or worn, the picture quality could be diminished.

Depending on the operating environment, regular inspection and maintenance are recommended after every 1,000 hours of use.

For details, please contact your nearest authorized service center.

Before Use (Continued)

Types of Playable Discs

	DVD (8 cm / 12 cm disc)
	Video CD (VCD) (8 cm / 12 cm disc)
	Audio CD (8 cm / 12 cm disc)

In addition, this unit plays DivX file, DVD±R, DVD±RW, SVCD, and CD-R or CD-RW that contains audio titles, MP3, WMA or JPEG files.



This indicates a product feature that is capable of playing DVD-RW discs recorded with Video Recording format.

NOTES

- Depending on the conditions of the recording equipment or the CD-R/RW (or DVD±R/±RW) disc itself, some CD-R/RW (or DVD±R/±RW) discs cannot be played on the unit.
- Do not attach any seal or label to either side (the labeled side or the recorded side) of a disc.
- Do not use irregularly shaped CDs (e.g., heart-shaped or octagonal). It may result in malfunctions.

Customers should note that permission is required in order to download MP3 / WMA files and music from the Internet. Our company has no right to grant such permission. Permission should always be sought from the copyright owner.

Regional Code

This unit has a regional code printed on the rear of the unit. This unit can play only DVD discs labelled same as the rear of the unit or "ALL".

Notes on Regional Codes

- Most DVD discs have a globe with one or more numbers in it clearly visible on the cover. This number must match your unit's regional code or the disc cannot play.
- If you try to play a DVD with a different regional code from your player, the message "Check Regional Code" appears on the TV screen.

Manufactured under license from Dolby Laboratories. "Dolby", "Pro Logic", and the double-D symbol are trademarks of Dolby Laboratories.

DTS and DTS Digital Out are trademarks of Digital Theater Systems, Inc.

Identification of Controls

Main Unit

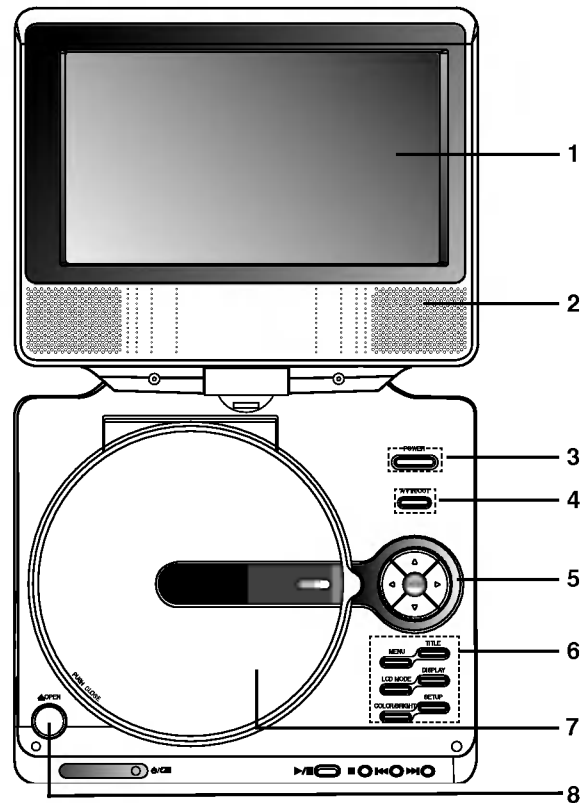

1. LCD screen
2. Speaker
3. Power ON/OFF : Switches the player ON and OFF.
4. A/V IN/OUT : Selects the source.
5. •◀▶▲▼ (left/right/up/down)
Selects an item in the menu.
 - ◀▶ : Adjusts the COLOR/BRIGHT.
 - ENTER : Confirms menu selection.
6. •COLOR/BRIGHT : Selects the mode of LCD adjustment
Brightness → Color → OFF
 - SETUP : Accesses or removes setup menu.
 - TITLE : Displays title menu, if available.
 - MENU : Accesses menu on a DVD disc.
 - DISPLAY : Accesses On-Screen display.
 - LCD MODE : NORMAL → FULL → ZOOM → OFF
7. Disc Lid
8. OPEN button : Push this button to open the Disc lid.

NOTE

Place a disc with the playback side down on the spindle, and push gently on the center of the disc so it goes into position.

Identification of Controls (continued)

Main Unit

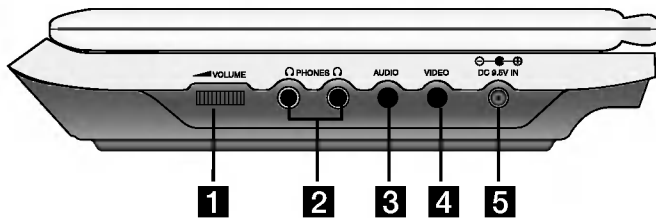

- 1** Volume Control
- 2** Earphone jack
- 3** AUDIO In/Out jack (OPTICAL OUT)
- 4** VIDEO In/Out jack

NOTE

If the VIDEO IN signal is not connected in AV IN mode, this unit will automatically power off in 10 minutes to prevent battery discharge.

- 5** DC 9.5V IN
Connect the AC adapter.



- 6** Remote sensor
Receive the signal from the Remote Control for operation.
- 7** Battery charge indicator
During recharging, charge indicator is red. If recharging is complete, charge indicator changes to green color.
- 8** • **PLAY (▶/⏸)**: Starts playback/ Pauses playback temporarily.
• **STOP (■)**: Stops playback.
• **Reverse SKIP/SEARCH (◀◀)**
Search backward*/ go to beginning of current chapter or track or go to previous chapter or track.
• **Forward SKIP/SEARCH (▶▶)**
Search forward*/ go to next chapter or track.
* Press and hold button for about two seconds.

Identification of Controls (continued)

Remote Control

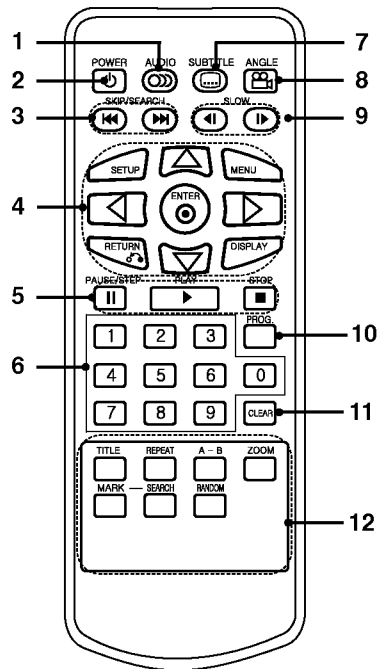

1. **AUDIO**
Selects an audio language (DVD).
2. **POWER**
Switches DVD Player ON and OFF.
3. • **Reverse SKIP/SEARCH (◀◀)**
Search backward*/ go to beginning of current chapter or track or go to previous chapter or track.
• **Forward SKIP/SEARCH (▶▶)**
Search forward*/ go to next chapter or track.
* Press and hold button for about two seconds.
4. • **SETUP**
Accesses or removes setup menu.
• **MENU**
Accesses menu on a DVD disc.
• **RETURN**
Displays the video CD with PBC.
• **DISPLAY**
Accesses On-Screen display.
• **◀ ▶ ▲ ▼ (left/right/up/down)**
Selects an item in the menu.
• **ENTER**
Confirms menu selection.
5. • **PAUSE**
Pauses playback temporarily/ press repeatedly for frame-by-frame playback.
• **PLAY**
Starts playback.
• **STOP (■)**
Stops playback.
6. **0-9 number buttons**
Selects numbered items in a menu.
7. **SUBTITLE**
Selects a subtitle language.
8. **ANGLE**
Selects a DVD camera angle, if available.
9. **SLOW (◀ / ▶)**
Reverse/ Forward slow playback.
10. **PROG.**
Places a track on the program list.
11. **CLEAR**
Removes a track number on the program list or a mark on the MARKER SEARCH menu.
12. • **A-B**
Repeat sequence.
• **ZOOM**
Enlarges video image.
• **TITLE**
Displays title menu, if available.
• **MARKER**
Marks any point during playback.
• **SEARCH**
Displays MARKER SEARCH menu.
• **REPEAT**
Repeat chapter, track, title all.
• **RANDOM**
Plays tracks in random order.

Identification of Controls (continued)

Insert the battery (Lithium battery)

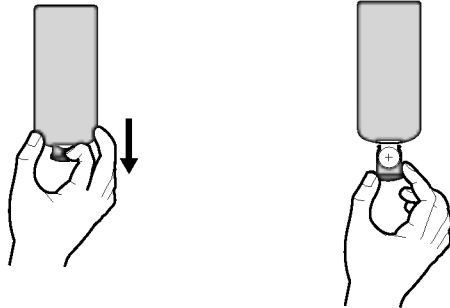

NOTES

- Do not expose the remote control sensor to bright light.
- Do not place obstacles between the remote control sensor and the remote control.

■ Replacing the button-type battery

The battery normally lasts for about a year. Replace the battery if the remote control fails to operate the unit when used within the operation range.

Button-type battery (Lithium battery)

1. Pinch the battery holder clip together then pull the tab to remove the battery holder.
2. Insert the battery with the + facing in the same direction as the + on the battery holder.
3. Replace the battery holder with battery into the remote control unit making sure that it is fully inserted.

- Replace remote control unit battery with 3V micro lithium cells such as CR. 2025 or its equivalent.
- Dispose of battery safely in accordance with local laws. Do not dispose of in fire.

Warning : The battery used in this device may present a fire or chemical burn hazard if mistreated. Do not recharge, disassemble, incinerate, or heat above 100 °C (212 °F).
Replace the battery with Matsushita Elec. Ind. Co., Ltd. (Panasonic), part no. CR. 2025 only.
Use of another battery may present a risk of fire or explosion. Dispose of used batteries. Keep batteries away from children. Do not disassemble or dispose of in fire.

Power Connections

AC Adapter

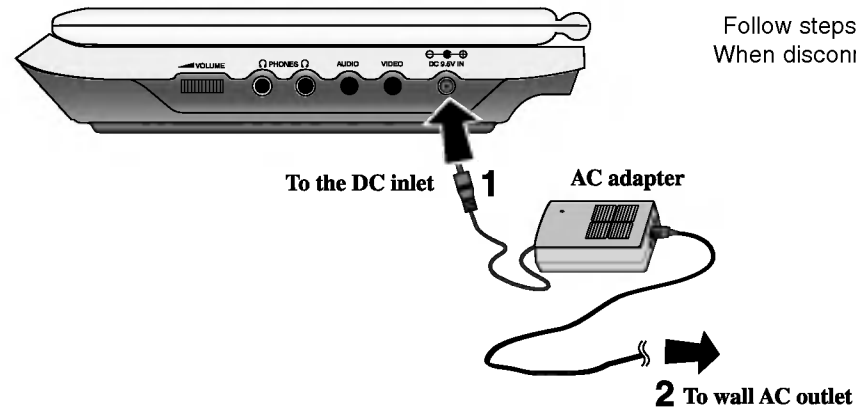

Follow steps 1 to 2 to connect.
When disconnecting, reverse the order.

Caution

- Do not connect the power plug to a power outlet other than that indicated on the label, as this can result in a risk of fire or electric shock.
- Do not connect or disconnect the power plug with wet hands. Doing so may cause electric shock.
- Do not use an AC adapter other than one specified, as it can cause a fire or damage to the player.

AC adapter

- This AC adapter operates on 100-240V~ 1.5A 50-60Hz.
- MODEL NO. : DP-AC90
- Manufactured by WANLIDA Digital Technology Co., Ltd.
- Contact an electrical parts distributor for assistance in selecting a suitable AC plug adapter or AC cord set.

Power Connections (continued)

Automotive Adapter

This DVD player and its automotive adapter are designed for use in vehicles that have 12 volt, negative ground electrical systems. (This is standard for most vehicles.) If your vehicle has a different type of electrical system, the DC power system cannot be used.

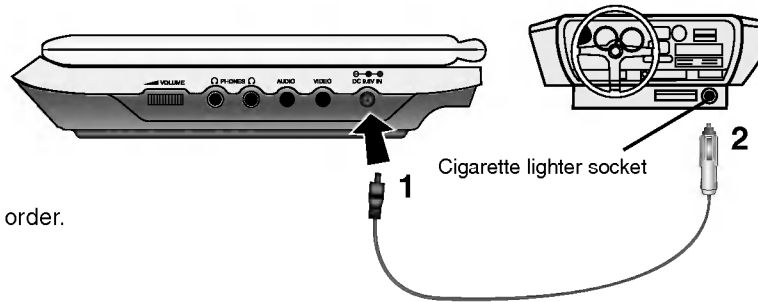

Follow steps 1 to 2 to connect.
When disconnecting, reverse the order.

Caution

- To prevent electrical shock and possible damage to your DVD player or vehicle, always unplug the automotive adapter from the cigarette lighter socket before you remove the plug from your DVD player.
- A 3 amp, 250V fuse for protection is installed in the automotive adapter.
- While the engine is being started, disconnect the automotive adapter from the car's cigarette lighter socket.
- Do not operate your DVD player when the car battery is discharged. Peak current from the car generator may cause the DC fuse to blow.
- If the vehicle's supply voltage drops below approximately 10 volts, your DVD player may not work properly.
- Do not leave your DVD player in a place where the temperature exceeds 70°C (158°F), or the pick-up device may be damaged.
Examples include:
 - Inside a car with the windows closed and in direct sunshine.
 - Near a heating appliance.

Automotive adapter

- This automotive adapter operates on DC 12V.
- MODEL NO. : DPDC1
- Manufactured by WANLIDA Digital Technology Co., Ltd.
- Contact an electrical parts distributor for assistance in selecting a suitable automotive adapter.

Power Connections (continued)

Battery Pack

- Charge the battery pack before using it for the first time.

■ Attaching the battery pack

1. Match the hooks of the battery pack into the holes on the bottom of the player.
2. Press and slide the battery pack until the hooks click.

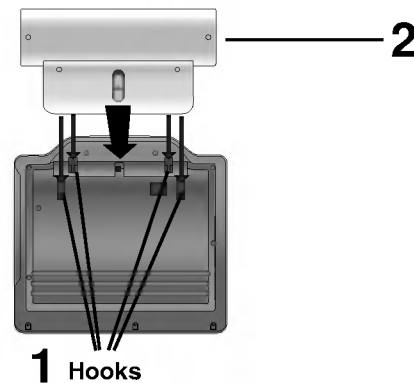

NOTES

- Do not detach the battery pack during playback.
- Be careful not to drop the battery pack.

■ Detaching the battery pack

1. Press the **RELEASE** knob.
2. Pull the battery pack until the hooks click.

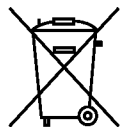
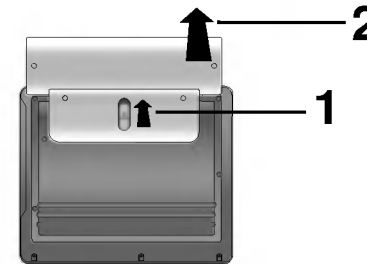

ATTENTION

The product that you have purchased contains a rechargeable battery. The battery is recyclable. At the end of its useful life, under various state and local laws, it may be illegal to dispose of this battery into the municipal waste stream. Check with your local solid waste/officials for details in your area for recycling options or proper disposal.

Power Connections (continued)

■ Charging the battery pack

1. Attach the battery pack to the player.
2. Connect the AC power adapter to the player and the plug into an AC outlet.

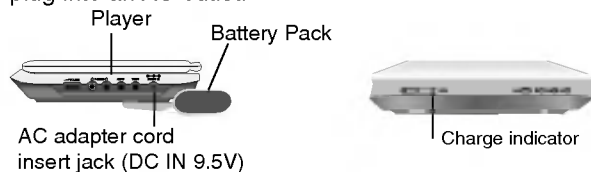

3. During recharging, charge indicator is red. If recharging is complete, charge indicator changes to green color.

CAUTION

Take the following precautions to avoid liquid leakage, overheating, etc.

- Do not use any unauthorized parts.
- Use the authorized AC adapter when recharging battery.
- Do not expose to high temperature above 60°C (140°F).
- Do not attempt to dismantle or modify the unit.
- Excessive impact may cause the unit to malfunction.
- Do not incinerate.
- Do not disassemble; dispose of properly.
- Do not short-circuit.

NOTE

Charging a battery only happens when the power is off. The battery will not be charged when it is naturally or purposely discharged. Because the unit cannot perceive battery voltage, even if you attached the battery. When you are in this situation, power on the unit and then power off again. Then battery charge will proceed.

■ Recharging and play times

Recharging without player	Play time	
	LCD On	LCD Off
Approx. 3 hour	Approx. 3.5 hours*	Approx. 4 hours

* When Brightness control is set to initial mode.

■ Press “Display” to display the battery status on the screen.

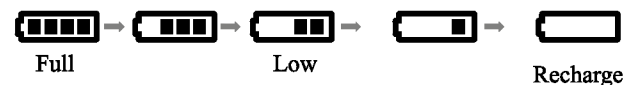

- If using the AC adapter, battery display does not appear.
- This unit power is off automatically after the “Check Battery Status” displayed on the screen.

■ If play time dramatically reduces after recharging

The battery pack has reached the end of its service life (it can be recharged about 300 times).

■ If the unit is not to be used for a long time

- Detach the battery pack. (Even if the unit is off, it still uses some power. This can lead to over discharging of the battery and malfunction.)
- Recharge the battery pack when you are ready to use it again.

■ Battery Pack

- MODEL NO. : DPB135

Rotate the LCD

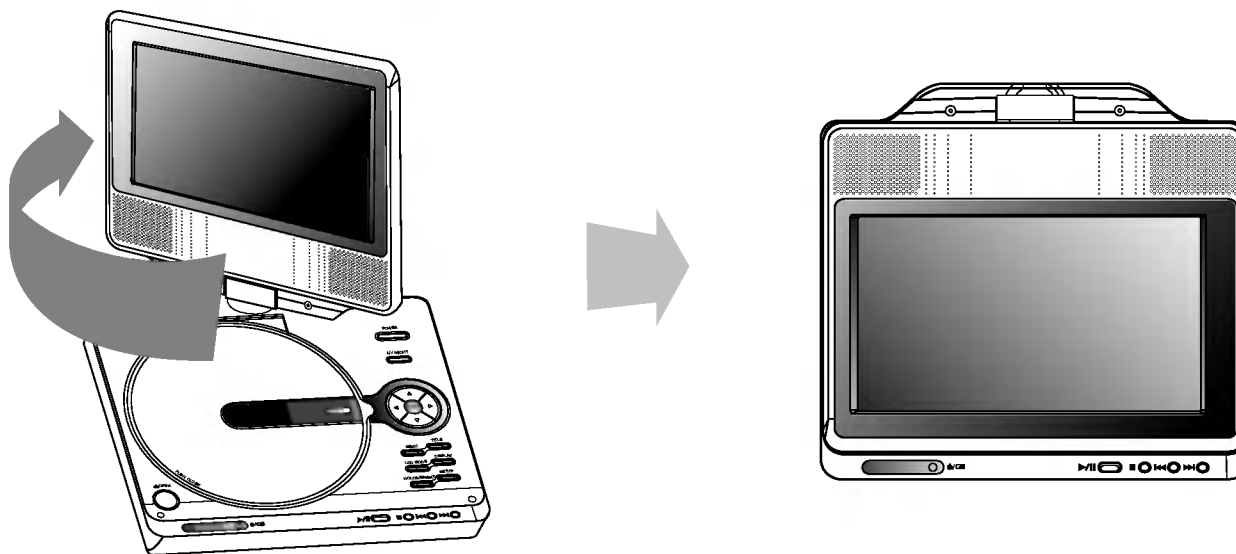

You can rotate LCD clockwise an angle of 180 degrees. However, if you turn it by force, it can cause serious damage.

After rotating LCD completely, you can fold the LCD screen as shown above.

Playing a Disc

1. Prepare the power supply.
2. Open the outer cover and press **POWER** button.
3. Press **OPEN** to open the disc lid and insert a disc with the side you want to play label up. Close the disc lid by hand.
 - If the disc is placed in upside down (and it is a single-sided disc), "NO DISC" or "DISC ERROR" appears on the screen.
 - After playing back all of the chapters in the title, the DVD player automatically stops and returns to the menu screen.
4. Press **PLAY** to start play.
5. Adjust the volume.

NOTES

- Place a disc with the playback side down on the spindle, and push gently on the center of the disc so it goes into position.
- Confirm LCD MODE position by pressing LCD MODE button.

■ Changing the size of the picture

Use the LCD MODE button to change the picture mode. The mode is shown on the unit's display as follows.
NORMAL → FULL → ZOOM → OFF



NOTE

May appear to differ according to kind of disc.

■ The picture mode and size

The picture shown on the LCD depends on the display mode and the size recorded on the disc.

NOTES

- If you are not using the LCD on this unit, select OFF to conserve power.
- The LCD is turned off if you close the unit.
- Horizontal lines may appear in the picture when the mode is switched to ZOOM, but this is not an indication of a malfunction.

On-Screen Display

Displaying Disc Information on-screen

You can display various information about the disc loaded on-screen.

1. Press DISPLAY to show various playback information. The items displayed differ depending on the disc type or playing status.



2. You can select an item by pressing ▲ / ▼ and change or select the setting by pressing ◀ / ▶.
 - Title (Track) – Current title (or track). number/total number of titles (or tracks).
 - Chapter – Current chapter number/total number of chapters.
 - Time – Elapsed playing time.
 - Audio – Selected audio language or channel.
 - Subtitle – Selected subtitle.
 - Angle – Selected angle/total number of angles.

NOTE

If no button is pressed for a few seconds, the on-screen display disappears.

Initial Settings

By using the Setup menu, you can make various adjustments to items such as picture and sound. You can also set a language for the subtitles and the Setup menu, among other things. For details on each Setup menu item, see pages 19 to 23.

To display and exit the Menu:

Press SETUP to display the menu. A second press of SETUP will take you back to initial screen.

To go to the next level:

Press ▶ on the remote control.

To go back to the previous level:

Press ◀ on the remote control.

General Operation

1. Press SETUP. The Setup menu appears.
2. Use ▲ / ▼ to select the desired option then press ▶ to move to the second level. The screen shows the current setting for the selected item, as well as alternate setting(s).
3. Use ▲ / ▼ to select the second desired option then press ▶ to move to the third level.
4. Use ▲ / ▼ to select the desired setting then press ENTER to confirm your selection. Some items require additional steps.
5. Press SETUP or PLAY to exit the Setup menu.

Initial Settings

LANGUAGE



Menu Language

Select a language for the Setup menu and on-screen display.

Disc Audio / Subtitle / Menu

Select the language you prefer for the audio track (disc audio), subtitles, and the disc menu.

Original: Refers to the original language in which the disc was recorded.

Other: To select another language, press number buttons then ENTER to enter the corresponding 4-digit number according to the language code list in the reference chapter. If you enter the wrong language code, press CLEAR.

DISPLAY



TV Aspect

4:3: Select when a standard 4:3 TV is connected.

16:9: Select when a 16:9 TV is connected.

Display Mode

Display Mode setting works only when the TV Aspect mode is set to "4:3".

LetterBox: Displays a wide picture with bands on the upper and lower portions of the screen.

Panscan: Automatically displays the wide picture on the entire screen and cuts off the portions that do not fit.

Initial Settings (continued)

AUDIO

Each DVD disc has a variety of audio output options. Set the player's AUDIO options according to the type of audio system you use.



Dolby Digital / DTS / MPEG

Bitstream: Select "Bitstream" if you connect the DVD Player's DIGITAL OUT jack to an amplifier or other equipment with a Dolby Digital, DTS or MPEG decoder.

PCM (for Dolby Digital / MPEG): Select when connected to a two-channel digital stereo amplifier. DVDs encoded in Dolby Digital or MPEG will be automatically downmixed to two-channel PCM audio.

Off (for DTS): If you select "Off", the DTS signal is not output through the DIGITAL OUT jack.

Sample Freq. (Frequency)

If your receiver or amplifier is NOT capable of handling 96 kHz signals, select 48 kHz. When this choice is made, this unit automatically converts any 96 kHz signals to 48 kHz so your system can decode them.

If your receiver or amplifier is capable of handling 96 kHz signals, select 96 kHz. When this choice is made, this unit passes each type of signal through without any further processing.

Check the documentation for your amplifier to verify its capabilities.

Dynamic Range Control (DRC)

With the DVD format, you can hear a program's soundtrack in the most accurate and realistic presentation possible, thanks to digital audio technology. However, you may wish to compress the dynamic range of the audio output (the difference between the loudest sounds and the quietest ones). This allows you to listen to a movie at a lower volume without losing clarity of sound. Set DRC to On for this effect.

Vocal

Set to On only when a multi-channel karaoke DVD is playing. The karaoke channels on the disc mix into normal stereo sound.

Initial Settings (continued)

LOCK (Parental Control)



Rating

Blocks playback of rated DVDs based on their content. Not all discs are rated.

1. Select "Rating" on the LOCK menu then press ►.
2. To access the Rating, Password and Area Code features, you must input the 4-digit security code you created. If you have not yet entered a security code you are prompted to do so. Input a 4-digit code and press ENTER. Enter it again and press ENTER to verify. If you make a mistake before pressing ENTER, press CLEAR.
3. Select a rating from 1 to 8 using the ▲ / ▼ buttons.

Rating 1-8: Rating one (1) has the most restrictions and rating eight (8) is the least restrictive.

Unlock

If you select unlock, parental control is not active and the disc plays in full.

NOTE

If you set a rating for the player, all disc scenes with the same rating or lower are played. Higher rated scenes are not played unless an alternate scene is available on the disc. The alternative must have the same rating or a lower one. If no suitable alternative is found, playback stops. You must enter the 4-digit password or change the rating level in order to play the disc.

4. Press ENTER to confirm your rating selection, then press SETUP to exit the menu.

Initial Settings (continued)

Password

You can enter or change password.

1. Select Password on the LOCK menu then press ►.
2. **To make a new password:**
Press ENTER when the "New" option is highlighted. Enter a new password using the numbered buttons then press ENTER. Enter the password again to verify.
To change the password:
Press ENTER when the "Change" option is highlighted. Enter a current password using the numbered buttons then press ENTER. Enter a new password using the numbered buttons then press ENTER. Enter the password again to verify.
3. Press SETUP to exit the menu.

If you forget your Security Code

If you forget your security code you can clear it using the following steps:

1. Press SETUP to display the Setup menu.
2. Input the 6-digit number "210499" and the security code is cleared.
3. Enter a new code as described above.

Area Code

Enter the code of the area whose standards were used to rate the DVD video disc, based on the list in the reference chapter.

1. Select "Area Code" on the LOCK menu then press ►.
2. Follow step 2 as shown previous page (Rating).
3. Select the first character using ▲ / ▼ buttons.
4. Press ENTER and select the second character using ▲ / ▼ buttons.
5. Press ENTER to confirm your area code selection.

Initial Settings (continued)

OTHERS

The PBC, Auto Play, and DivX(R) VOD settings can be changed.



PBC

Set Playback Control (PBC) to On or Off.

On: Video CDs with PBC are played according to the PBC.

Off: Video CDs with PBC are played the same way as Audio CDs.

Auto Play

You can set up the DVD Player so a DVD disc automatically starts playing whenever the DVD is inserted.

If Auto Play mode is set to On, this DVD player will search for title that has the longest playback time and then play back the title automatically.

NOTE

The Auto Play function may not work for some DVDs.

DivX(R) VOD

We provide you the DivX® VOD (Video On Demand) registration code that allows you to rent and purchase videos using the DivX® VOD service. For more information, visit www.divx.com/vod.

1. Select "DivX(R) VOD" option then press ►.
2. Press ENTER while "Select" is selected and the registration code will appear. Use the registration code to purchase or rent the videos from DivX® VOD service at www.divx.com/vod. Follow the instructions and download the video onto a disc for playback on this unit.
3. Press ENTER to exit.

NOTE

All the downloaded videos from DivX® VOD can only be played back on this unit.

General Features

DVD

Use the ◀▶▲▼ buttons to select the title/chapter you want to view, then press ENTER to start. Press TITLE or MENU to return to the menu screen.

VCD

Use the number buttons to select the track you want to view and press RETURN to return to the menu screen. Menu settings and operating procedures may differ. Follow the instructions on the each menu screen. You also may set PBC to Off (See "PBC" on page 23).

NOTES

- If parental control is set and the disc is not within the rating settings you must input the password. (See "Lock Menu" on page 21-22.)
- DVDs may have a region code. Your player does not play discs that have a region code different from your player.

Unless stated otherwise, all operations described use the remote control. Some features may also be available on the Setup menu.

Moving to another TITLE **DVD**

When a disc has more than one title, you can move to another title. Press DISPLAY while playback is stopped then the appropriate number (0-9) or use ◀/▶ to move to another title. You can play any title by inputting its number while playback is stopped.

Moving to another CHAPTER/TRACK **ALL**

During playback, press SKIP (◀◀ or ▶▶) to go to the next chapter/track or to return to the beginning of the current chapter/track.

Press SKIP ◀◀ twice briefly to step back to the previous chapter/track.

Search **ALL**

1. Press and hold SKIP/SEARCH ◀◀ or ▶▶ for about two seconds during playback.
The player will now go into SEARCH mode.
2. Press and hold SKIP/SEARCH ◀◀ or ▶▶ repeatedly to select the required speed.
DVD, DivX disc : 4 steps
Video CD, MP3, WMA, Audio CD : 3 steps
3. To exit SEARCH mode, press PLAY.

Slow Motion **DVD VCD DivX**

1. Press SLOW ◀| or |▶ during playback.
The player will enter SLOW mode.
DVD disc; 4 steps
Video CD, DivX ; 4 steps (forward only)
2. To exit slow motion mode, press PLAY.

General Features (Continued)

Still Picture and Frame-by-Frame Playback

ALL

During playback, press **II** to pause playback.

DVD VCD DivX

Press **II** repeatedly to play Frame-by-Frame. (Only Remocon)
To exit still motion mode, press **PLAY**.

Time Search **DVD VCD DivX**

To start playing at any chosen time on the disc:

1. Press **DISPLAY** during playback. The time search box shows the elapsed playing time.
2. Press **▲ / ▼** to select the time clock icon and “-:--:--” appears.
3. Input the required start time in hours, minutes, and seconds from left to right. If you enter the wrong numbers, press **CLEAR** to remove the numbers you entered. Then input the correct numbers.
4. Press **ENTER** to confirm. Playback starts from the selected time.

Repeat A-B **DVD VCD DivX ACD**

During playback, each press of A-B button to select point A and point B and repeats a sequence from point A (Starting point) to point B (End point).

Repeat **ALL**

During playback, press **REPEAT** repeatedly to select a desired repeat mode.

DVD Video Discs - Chapter/Title/Off

Video CDs, Audio CD, DivX/MP3/WMA discs - Track/All/Off

NOTES

- On a Video CD with PBC, you must set PBC to Off on the setup menu to use the repeat function (See “PBC” on page 23).
- If you press **SKIP (▶▶)** once during Repeat Chapter (Track) playback, the repeat playback cancels.

Zoom **DVD VCD DivX**

During watching pictures, press **ZOOM** to enlarge the video image (4 steps).

You can move through the zoomed picture using **◀ ▶ ▲ ▼** buttons. Press **CLEAR** to exit.

NOTES

- Zoom may not work on some DVDs.
- Screen fit mode is available for playing the DVD disc, VR disc and movie file.

Resume Play

When play is stopped, the unit records the point where **STOP** was pressed (**RESUME** function).

Press **PLAY** and play will resume from this point.

General Features (Continued)

Title Menu **DVD**

If the current DVD title has a menu, the title menu appears on the screen. Otherwise, the disc menu may appear.

Disc Menu **DVD**

Press MENU and the disc menu is displayed. Press MENU again to exit.

Changing the Audio Language **DVD** **DivX**

Press AUDIO repeatedly during playback to hear a different audio language or audio track.

With DVD-RW discs recorded in VR mode that have both a main and a Bilingual audio channel, you can switch between Main (L), Bilingual (R), or a mix of both (Main + Bilingual) by pressing AUDIO.

VCD

Press AUDIO repeatedly during playback to hear a different audio channel (STEREO, LEFT, or RIGHT).

Camera Angle **DVD**

During playback of DVD disc contains scenes recorded different camera angles, press ANGLE repeatedly to select a desired angle.

TIP

The angle indicator will blink on the screen during scenes recorded at different angles as an indication that angle switching is possible.

Subtitles **DVD** **DivX**

Press SUBTITLE repeatedly during playback to see the different subtitle languages.

NOTE

If there is no information or there is a code that can not read in the DivX file, " 1 " etc are displayed.

Additional features

Marker Search **DVD** **VCD** **DivX**

To enter a Marker

You can start playback from up to nine memorized points. To enter a marker, press MARKER at the desired point on the disc. The Marker icon appears on the TV screen briefly. Repeat to enter up to nine markers.

To Recall or Clear a Marked Scene

1. During disc playback, press SEARCH. The marker search menu appears on the screen.
2. Within 10 seconds, press ◀ / ▶ to select a marker number that you want to recall or clear.
3. Press ENTER and playback starts from the marked scene. Or, Press CLEAR and the marker number is erased from the list.
4. You can play any marker by inputting its number on the marker search menu.

NOTES

- These operations work only with discs for which the elapsed playing time appears in the display window during playback or stop.
- Some subtitles recorded around the marker may fail to appear (DVD).
- All the markers are cleared when the power is turned off or the disc is removed.
- The marker is not stored when the DVD or title menu is displayed on the screen.

Last Scene Memory **DVD** **CD** **VCD1.1**

This player memorizes last scene from the last disc that is viewed. The last scene remains in memory even if you remove the disc from the player or switch off the player. If you load a disc that has the scene memorized, the scene is automatically recalled.

NOTE

This player does not memorize the scene of a disc if you switch off the player before commencing to play the disc.

Screen Saver

The screen saver appears when you leave the DVD player in Stop mode for about five minutes. If the Screen Saver is displayed for five minutes, the DVD Player automatically turns itself off.

Playing an Audio CD or MP3/WMA Disc

The DVD player can play MP3/WMA formatted recordings on CD-ROM, CD-R, or CD-RW discs.

MP3/ WMA/ Audio CD

Once you insert an MP3/WMA files recorded media or Audio CD, a menu appears on the TV screen.

Press ▲ / ▼ to select a track/file then press PLAY or ENTER and playback starts. You can use variable playback functions. Refer to page 24-25.



ID3 TAG

- When playing a file containing information such as track titles, you can see the information by pressing DISPLAY.
[Title, Artist, Album, Year, Comment]
- If there is no information, "NO ID3 TAG" appears on the display.

TIPS

- If you are in a file list on the MUSIC menu and want to return to the Folder list, use the ▲ / ▼ to highlight  and press ENTER.
- Press MENU to move to the next page.
- On a CD with MP3/WMA and JPEG you can switch MP3/WMA and JPEG. Press TITLE and MUSIC or PHOTO word on top of the menu is highlighted.

MP3 / WMA disc compatibility with this player is limited as follows:

- Sampling frequency: within 8 - 48 kHz (MP3), within 32 - 48kHz (WMA)
- Bit rate: within 8 - 320kbps (MP3), 32 - 192kbps (WMA)
- The player cannot read an MP3/WMA file that has a file extension other than ".mp3" / ".wma".
- CD-R physical format should be ISO 9660
- If you record MP3 / WMA files using software that cannot create a file system (eg. Direct-CD) it is impossible to playback MP3 / WMA files. We recommend that you use Easy-CD Creator, which creates an ISO 9660 file system.
- File names should have a maximum of 8 letters and must incorporate an .mp3 or .wma extension.
- They should not contain special letters such as / ? * : " < > | etc.
- The total number of files on the disc should be less than 650.
- This DVD player requires discs and recordings to meet certain technical standards in order to achieve optimal playback quality. Pre-recorded DVDs are automatically set to these standards. There are many different types of recordable disc formats (including CD-R containing MP3 or WMA files) and these require certain pre-existing conditions (see above) to ensure compatible playback.

Programmed Playback

The program function enables you to store your favorite tracks from any disc in the player memory. A program can contain 30 tracks.

1. Insert an Audio CD or MP3/WMA files recorded media. AUDIO CD or MUSIC menu appears.
2. Press PROG. The ● mark will appear

NOTE

Press PROG. again, then the ● mark will disappear to exit the Program Edit mode.



Audio CD Menu

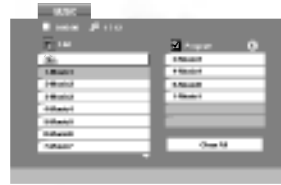

MP3/WMA Menu

3. Select a track on the "List", then press ENTER to place the selected track on the "Program" list. Repeat to place additional tracks on the list.
4. Press ►. Select the track you want to start playing on the "Program" list.
5. Press PLAY or ENTER to start. Playback begins in the order in which you programmed the tracks. Playback stops after all of the tracks on the "Program" list have played once.
6. To resume normal playback from programmed playback, select a track of AUDIO CD (or MUSIC) list and then press PLAY.

Repeat Programmed Tracks

Press REPEAT to select a desired repeat mode.

- Track: repeats the current track
- All: repeats all the tracks on programmed list.
- Off(No display): does not play repeatedly.

NOTE

If you press ►► once during Repeat Track playback, the repeat playback cancels.

Erasing a Track from Program List

1. Press PROGRAM and the ● mark will appear
2. Use ▲▼◀▶ to select the track that you wish to erase from the Program list.
3. Press CLEAR. Repeat step 1~3 to erase additional tracks on the list.

Erasing the Complete Program List

1. Press PROGRAM and the ● mark will appear
2. Use ▲▼◀▶ to select "Clear All", then press ENTER.

NOTE

The programs are also cleared when the power is off or the disc is removed.

Viewing a JPEG Disc

Using this DVD Player you can view discs with JPEG files.

1. Insert a JPEG files recorded media. The PHOTO menu appears on the TV screen.



2. Press ▲ / ▼ to select a folder, and press ENTER. A list of files in the folder appears. If you are in a file list and want to return to the previous Folder list, use the ▲ / ▼ buttons on the remote to highlight  and press ENTER.
3. If you want to view a particular file, press ▲ / ▼ to highlight a file and press ENTER or PLAY.
While viewing a file, you can press STOP to move to the previous menu (PHOTO menu).

TIPS

- Press MENU to move to the next page.
- There are three Slide Speed options  : >>> (Fast), >> (Normal) and > (Slow).
Use ▲ ▼ ◀ ▶ to highlight the Speed. Then, use ◀ / ▶ to select the option you want to use then press ENTER.
- On a disc with MP3/WMA and JPEG you can switch MP3/WMA and JPEG. Press TITLE and MUSIC or PHOTO word on top of the menu is highlighted.
- Press RETURN, information of file is hidden.

Slide Show

Use ▲ ▼ ◀ ▶ to highlight the  (Slide Show) then press ENTER.

Still Picture

1. Press PAUSE during slide show.
The player will now go into PAUSE mode.
2. To return to the slide show, press PLAY or press PAUSE again.

Viewing a JPEG Disc (continued)

Moving to another File **JPEG**

Press SKIP/SEARCH (I◀◀ or ▶▶I) or cursor (◀ or ▶) once while viewing a picture to advance to the next or previous file.

Zoom **JPEG**

During watching pictures, press ZOOM to enlarge the video image (4 steps).

You can move through the zoomed picture using ◀▶▲▼ buttons.

To rotate picture

Press ▲ / ▼ during showing a picture to rotate the picture clockwise or counter clockwise.

To listen to MP3/WMA music while watching picture **JPEG**

1. Insert the disc containing the two types of file in the player.
2. Press TITLE to display PHOTO menu.
3. Press ▲ / ▼ to select a photo file.
4. Use ▶ to select  icon then press ENTER.
Playback starts. The playback will continue until STOP is pressed.

TIP

To listen to only the desired music watching picture, programmed the desired tracks from the "MUSIC" menu and then proceed as above.

JPEG disc compatibility with this player is limited as follows:

- Depending upon the size and number of JPEG files, it could take a long time for the DVD player to read the disc's contents. If you don't see an on-screen display after several minutes, some of the files may be too large — reduce the resolution of the JPEG files to less than 2M pixels as 2760 x 2048 pixels and burn another disc.
- The total number of files and folders on the disc should be less than 650.
- Some discs may be incompatible due to a different recording format or the condition of disc.
- Ensure that all the selected files have the ".jpg" extensions when copying into the CD layout.
- If the files have ".jpe" or ".jpeg" extensions, please rename them as ".jpg" file.
- File names without ".jpg" extension will not be able to be read by this DVD player. Even though the files are shown as JPEG image files in Windows Explorer.

Playing a DVD VR format Disc

This unit will play DVD-RW discs recorded using the Video Recording (VR) format.

1. Insert a disc and close the tray. The DVD-VR menu appears on the screen.

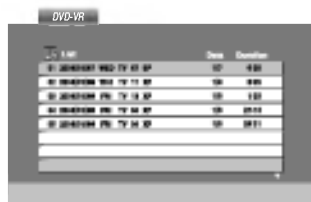

2. Press ▲ / ▼ to select a track then press PLAY or ENTER and playback starts.
3. Press DISC MENU to move to the list menu.

NOTES

- Unfinalized DVD-R/RW discs cannot be played in this player.
- Some DVD-VR disc are made with CPRM data by DVD RECORDER. Player does not support these kinds of discs and display the "CHECK DISC".

What is 'CPRM'?

CPRM is a copy protection system (with scramble system) only allowing the recording of 'copy once' broadcast programs. CPRM stands for Content Protection for Recordable Media.

Playing a DivX Movie Disc

Using this DVD Player you can play DivX file.

1. Insert a DivX file recorded media. The MOVIE menu appears on the screen.

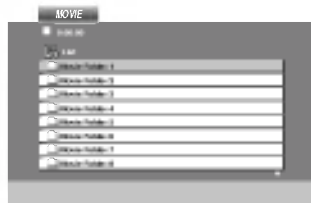

2. Press ▲ / ▼ to select a folder, and press ENTER. A list of files in the folder appears. If you are in a file list and want to return to the Folder list, use the ▲ / ▼ buttons on the remote to highlight  and press ENTER.
3. If you want to view a particular file, press ▲ / ▼ to highlight a file and press ENTER or PLAY. You can use variable playback functions. Refer to page 24-25.
4. Press STOP to stop the playback. The Movie menu appears.

Notice for displaying the DivX subtitle

If the subtitle does not display properly during playback, press and hold SUBTITLE about 3 seconds then press ◀ / ▶ to select another language code until the subtitle is displayed properly.

TIPS

- Press MENU to move to the next page.
- On a CD with MP3/WMA, JPEG and MOVIE file, you can switch MUSIC, PHOTO and MOVIE menu. Press TITLE and MUSIC, PHOTO and MOVIE word on top of the menu is highlighted.
- The disc subtitle may not be displayed properly, if a DivX subtitle is downloaded through the internet.
- If the disc subtitle setup menu does not have the DivX subtitle language you are going to play, the subtitle language may not be displayed properly.

Playing a DivX Movie Disc (Continued)

DivX disc compatibility with this player is limited as follows:

- Available resolution size of the DivX file is under 720x576 (W x H) pixel.
- The file name of the DivX subtitle is limited to 56 characters.
- If there is impossible code to express in the DivX file, it may be displayed as " _ " mark on the display.
- **If the frame rate is over 30 frames per second, this unit may not operate normally.**
- **If the video and audio structure of recorded file is not interleaved, either video or audio is outputted.**
- **If the file is recorded with GMC, the unit supports only 1-point of the record level.**

* GMC?

GMC is the acronym for Global Motion Compensation. It is an encoding tool specified in MPEG4 standard. Some MPEG4 encoder, like DivX or Xvid, have this option.

There are different levels of GMC encoding, usually called 1-point, 2-point, or 3-point GMC.

Playable DivX file

".avi ", ".mpg ", ".mpeg "

Playable Subtitle format

SubRip(*.srt/*.txt)

SAMI(*.smi)

SubStation Alpha(*.ssa/*.txt)

MicroDVD(*.sub/*.txt)

SubViewer 2.0(*.sub/*.txt)

TMPlayer(*.txt)

Dvd Subtitle System(*.txt)

VobSub (*.sub) ➔ Sub/idx, stream based format.

Playable Codec format

"DIVX3.xx ", "DIVX4.xx ", "DIVX5.xx ", "XVID ",
"MP43 ", "3IVX ".

Playable Audio format

"Dolby Digital ", "DTS ", "PCM ", "MP3 ", "WMA ".

• Sampling frequency: within 8 - 48 kHz (MP3),
within 32 - 48kHz (WMA)

• Bit rate: within 8 - 320kbps (MP3),
32 - 192kbps (WMA)

Setting up the Player

The picture and sound of a nearby TV, VCR, or radio may be distorted during playback. If this occurs, position the player away from the TV, VCR, or radio, or turn off the unit after removing the disc.

DVD Player Connections

Depending on your TV and other equipment there are various ways you can connect the player. Please refer to the manuals of your TV, stereo system or other devices as necessary for additional connection information.

Video and Audio Connections to Your TV

Make sure the DVD player is connected directly to the TV and not to a VCR, otherwise the DVD image could be distorted by the copy protection system.

Video:

Connect the VIDEO OUT jack on the DVD player to the video in jack on the TV using the video cable.

Audio Connection to Your TV:

Connect the AUDIO OUT jacks of the DVD Player to the audio left and right IN jacks on the TV using the audio cables. Do not connect the DVD Player's AUDIO OUT jack to the phone in jack (record deck) of your audio system.

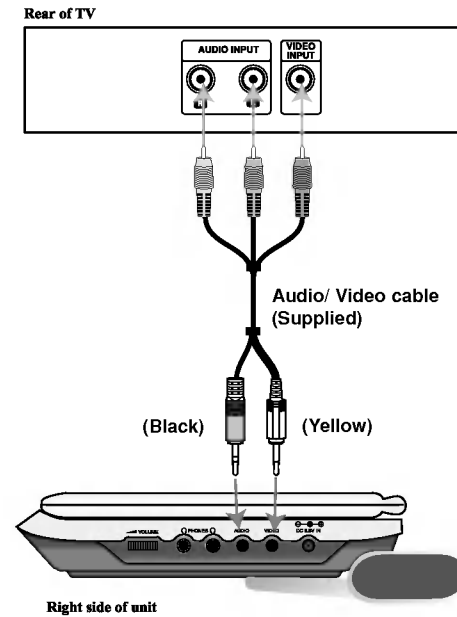

Connections

You must set the A/V IN/OUT switch to the "A/V OUT" mode

Setting up the Player (continued)

Audio Connection to Optional Equipment

Connect the DVD player to your optional equipment for audio output.

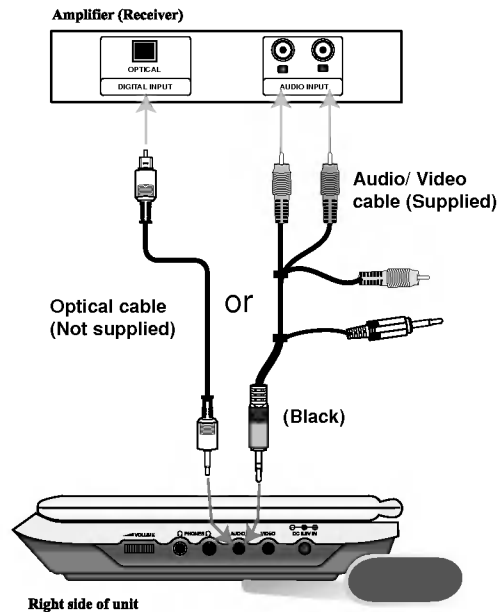

You must set the A/V IN/OUT switch to the "A/V OUT" mode

Amplifier equipped with 2-channel analog stereo or Dolby Pro Logic II / Pro Logic: Connect the AUDIO OUT jacks on the DVD player to the audio left and right IN jacks on your amplifier, receiver, or stereo system, using the audio cables.

Amplifier equipped with 2-channel digital stereo (PCM) or audio / video receiver equipped with a multi-channel decoder (Dolby Digital™, MPEG 2, or DTS): Connect one of the DVD Player's DIGITAL AUDIO OUT jack to the corresponding in jack on your amplifier. Use an optional digital audio cable.

Digital Multi-channel sound

A digital multi-channel connection provides the best sound quality. For this you need a multi-channel audio / video receiver that supports one or more of the audio formats supported by your DVD player such as MPEG 2, Dolby Digital and DTS. Check the receiver manual and the logos on the front of the receiver.

NOTES

- If the audio format of the digital output does not match the capabilities of your receiver, the receiver produces a strong, distorted sound or no sound at all.
- Six Channel Digital Surround Sound via a digital connection can only be obtained if your receiver is equipped with a Digital Multi-channel decoder.
- To see the audio format of the current DVD in the on-screen display, press AUDIO.

Troubleshooting

Reference

Symptom	Cause	Correction
No power.	• The power cord is disconnected.	• Plug the power cord into the wall outlet securely.
	• The battery is discharged.	• Recharge the battery.
No picture on the LCD or TV (including video from another unit).	• The video cable is not connected securely.	• Connect the video cable into the jacks securely.
	• The A/V IN/OUT switch is not set correctly.	• Set the A/V IN/OUT switch correctly. - While you are playing a disc, set the A/V IN/OUT switch to OUT mode - While you are viewing video from other equipment, set the A/V IN/OUT switch to In mode.
	• LCD mode is set to OFF.	• Select a LCD mode other than OFF.
	• Check that Brightness control is set to “—”.	• Adjust the brightness.
	• The TV is not set to receive DVD signal output.	• Select the appropriate video input mode on the TV so the picture from the DVD player appears on the screen.
No sound.	• The equipment connected with the audio cable is not set to receive DVD signal output.	• Select the correct input mode of the audio receiver so you can listen to the sound from the DVD player.
	• The audio cables are not connected securely.	• Connect the audio cable into the jacks securely.
The DVD player does not start playback.	• An unplayable disc is inserted.	• Insert a playable disc. (Check the disc type, color system and Regional code.)
	• The Rating level is set.	• Cancel the Rating function or change the rating level.
No response when buttons are pressed.	• Some discs prohibit certain operations.	• “⊗” may appear on the screen during operation.
The remote control does not work properly.	• The remote control is too far from the DVD player.	• Operate the remote control within about 23 ft (7 m).

Language Codes

Use this list to input your desired language for the following initial settings:
Disc Audio, Disc Subtitle, Disc Menu.

Language	Code	Language	Code	Language	Code	Language	Code
Abkhazian	6566	Fiji	7074	Lingala	7678	Singhalese	8373
Afar	6565	Finnish	7073	Lithuanian	7684	Slovak	8375
Afrikaans	6570	French	7082	Macedonian	7775	Slovenian	8376
Albanian	8381	Frisian	7089	Malagasy	7771	Somali	8379
Ameharic	6577	Galician	7176	Malay	7783	Spanish	6983
Arabic	6582	Georgian	7565	Malayalam	7776	Sudanese	8385
Armenian	7289	German	6869	Maltese	7784	Swahili	8387
Assamese	6583	Greek	6976	Maori	7773	Swedish	8386
Aymara	6588	Greenlandic	7576	Marathi	7782	Tagalog	8476
Azerbaijani	6590	Guarani	7178	Moldavian	7779	Tajik	8471
Bashkir	6665	Gujarati	7185	Mongolian	7778	Tamil	8465
Basque	6985	Hausa	7265	Nauru	7865	Tatar	8484
Bengali; Bangla	6678	Hebrew	7387	Nepali	7869	Telugu	8469
Bhutani	6890	Hindi	7273	Norwegian	7879	Thai	8472
Bihari	6672	Hungarian	7285	Oriya	7982	Tibetan	6679
Breton	6682	Icelandic	7383	Panjabi	8065	Tigrinya	8473
Bulgarian	6671	Indonesian	7378	Pashto, Pushto	8083	Tonga	8479
Burmese	7789	Interlingua	7365	Persian	7065	Turkish	8482
Byelorussian	6669	Irish	7165	Polish	8076	Turkmen	8475
Cambodian	7577	Italian	7384	Portuguese	8084	Twi	8487
Catalan	6765	Japanese	7465	Quechua	8185	Ukrainian	8575
Chinese	9072	Javanese	7487	Rhaeto-Romance	8277	Urdu	8582
Corsican	6779	Kannada	7578	Rumanian	8279	Uzbek	8590
Croatian	7282	Kashmiri	7583	Russian	8285	Vietnamese	8673
Czech	6783	Kazakh	7575	Samoan	8377	Volapük	8679
Danish	6865	Kirghiz	7589	Sanskrit	8365	Welsh	6789
Dutch	7876	Korean	7579	Scots Gaelic	7168	Wolof	8779
English	6978	Kurdish	7585	Serbian	8382	Xhosa	8872
Esperanto	6979	Laothian	7679	Serbo-Croatian	8372	Yiddish	7473
Estonian	6984	Latin	7665	Shona	8378	Yoruba	8979
Faroese	7079	Latvian, Lettish	7686	Sindhi	8368	Zulu	9085

Area Codes

Choose an area code from this list.

Area	Code	Area	Code	Area	Code	Area	Code
Afghanistan	AF	Ethiopia	ET	Malaysia	MY	Saudi Arabia	SA
Argentina	AR	Fiji	FJ	Maldives	MV	Senegal	SN
Australia	AU	Finland	FI	Mexico	MX	Singapore	SG
Austria	AT	France	FR	Monaco	MC	Slovak Republic	SK
Belgium	BE	Germany	DE	Mongolia	MN	Slovenia	SI
Bhutan	BT	Great Britain	GB	Morocco	MA	South Africa	ZA
Bolivia	BO	Greece	GR	Nepal	NP	South Korea	KR
Brazil	BR	Greenland	GL	Netherlands	NL	Spain	ES
Cambodia	KH	Herd and McDonald Islands	HM	Netherlands Antilles	AN	Sri Lanka	LK
Canada	CA	Hungary	HU	New Zealand	NZ	Sweden	SE
Chile	CL	India	IN	Nigeria	NG	Switzerland	CH
China	CN	Indonesia	ID	Norway	NO	Thailand	TH
Colombia	CO	Israel	IL	Oman	OM	Turkey	TR
Congo	CG	Italy	IT	Pakistan	PK	Uganda	UG
Costa Rica	CR	Jamaica	JM	Panama	PA	Ukraine	UA
Croatia	HR	Japan	JP	Paraguay	PY	United States	US
Czech Republic	CZ	Kenya	KE	Philippines	PH	Uruguay	UY
Denmark	DK	Kuwait	KW	Poland	PL	Uzbekistan	UZ
Ecuador	EC	Libya	LY	Portugal	PT	Vietnam	VN
Egypt	EG	Luxembourg	LU	Romania	RO	Zimbabwe	ZW
El Salvador	SV			Russian Federation	RU		

Specifications

DVD Player

Power supply:

DC 9.5V (AC adapter terminal), DC 7.4V (Battery)

Power consumption: 12W with battery

Weight: 1.46 lbs (0.66 kg) (without battery pack)

External dimensions (W x H x D):

7.5 x 1.1 x 6.3 inches (190 x 28 x 159.5 mm)

Signal system: PAL

Laser:

DVD Laser wavelength 662+25 / 662-15 nm

CD Laser wavelength 785+25 / 785-15 nm

Frequency range (audio):

DVD linear sound: 48kHz sampling 8 Hz to 20 kHz

96kHz sampling 8 Hz to 44 kHz

Signal-to-noise ratio (audio): More than 95 dB

Dynamic range (audio): More than 95 dB

Harmonic distortion (audio): 0.008 %

Operating conditions:

Temperature: 5°C to 35°C, Operation status: Horizontal

Connectors

Video input/output (VIDEO In/Out):

1.0 V (p-p), 75 Ω, negative sync., ø3.5mm mini jack x 1

Audio input/output (AUDIO In/Out, analog audio):

2.0 Vrms(1 KHz, 0 dB), ø3.5mm mini jack x 1

Earphone terminal: ø3.5mm stereo mini jack x 2

Liquid Crystal Display

Panel size: 7 inches wide (diagonal)

Projection system: R.G.B. stripe

Driving system: TFT active matrix

Resolution: 234 x 480 x 3 (effective pixel rate: more than 99.99%)

Supplied Accessories

- RCA Audio/Video cable1
- AC Adapter (DP-AC90)1
- Automotive Adapter (DPDC1)1
- Battery Pack (DPB135).....1
- Remote control.....1
- Battery for Remote control (Lithium Battery)1

● Design and specifications are subject to change without notice.

Hordozható DVD-lejátszó



KEZELÉSI UTASÍTÁS TÍPUS: DP171

A készülék csatlakoztatása, bekapcsolása és beállítása előtt kérjük, elgondosan és alaposan olvassa el ezt a könyvecskét.



Biztonsági óvintézkedések



FIGYELMEZTETÉS
ÁRAMÜTÉS VESZÉLYE
NE NYISSA FEL



FIGYELMEZTETÉS: AZ ÁRAMÜTÉS VESZÉLYÉNEK ELKERÜLÉSE CÉLJÁBÓL NE NYISSA FEL A KÉSZÜLÉKET (VAGY A HÁTULJÁT): NEM TARTALMAZ A FELHASZNÁLÓ ÁLLTAL SZERVIZELHETŐ ALKATRÉSZEKET. BÍZZA A JAVÍTÁSOKAT SZAKKÉPZETT SZERVÍZRE.



A háromszögben található nyílhegy végződésű villám arra hívja fel a figyelmet, hogy a terméken belül olyan veszélyes elektromos feszültség van, amely áramütést és személyi sérülést okozhat.



A háromszögben található felkiáltó jel arra utal, hogy a termék használatával (és javításával) kapcsolatos fontos információk találhatóak a termékhez adott irodalomban.

FIGYELEM! TŰZ ÉS ÁRAMÜTÉS ELKERÜLÉSE ÉRDEKÉBEN NE TEGYE KI A KÉSZÜLÉKET ESŐNEK ÉS NEDVESSÉGNEK.

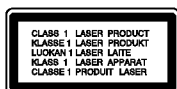

VIGYÁZAT: Ne takarja el a szellőzőnyílásokat! A készüléket a gyártó előírásainak megfelelően helyezze el.

A készülék réseit és nyílásait a szellőzést, a készülék megbízható működését és túlmelegedés elleni védelmét szolgálják.

Ezeket a nyílásokat ne takarja el úgy, hogy a készüléket ágyra, heverőre, szőnyegre vagy más hasonló felületre helyezi. A készüléket csak akkor helyezze el szűk, zárt térben, pl. könyvespolcon vagy -állványon, ha a megfelelő szellőzés biztosított, illetve megfelel a gyártó előírásainak.

FIGYELEM! LÁTHATÓ ÉS LÁTHATATLAN LÉZERSUGÁRZÁS KIBOCSÁTÁSA NYITOTT ÁLLAPOTBAN ÉS HATÁSTALANÍTOTT RETESZELŐ ÁRAMKÖRÖK MELLETT.

VIGYÁZAT!

A készülék lézerrel működik.

A rendeltetészerű használatához alaposan olvassa át ezt a használati útmutatót, majd őrizze meg: később is szüksége lehet rá. Ha a berendezést karban kell tartani, forduljon valamelyik márkaszervízhez.

A kezelőfelületek, beállítások és egyéb eljárások előírtól eltérő használatával veszélyes sugárzásnak teheti ki magát.

A lézersugár közvetlen hatásának megelőzése érdekében ne próbálja felnyitni a készülékházat.

Nyitott állapotban a lézersugár látható. **SOHA NE NÉZZEN A LÉZERSUGÁRBA!**

Vigyázat! A készüléket nem érheti csepegő vagy freccsenő víz. Ne tegyen a tetejére vízzel teli tárgyat, például vázát.

Megjegyzések a szerzői jogokkal kapcsolatban:

A törvény tiltja a szerzői joggal védett anyagok engedély nélküli másolását, sugárzását, bemutatását, kábelén keresztüli sugárzását, nyilvános vetítését, valamint kölcsönzését.

A készülékben megtalálható a Macrovision által kifejlesztett másolásvédelmi funkció. Egyes lemezekon másolásvédelmi jelek vannak rögzítve. Az ilyen lemezek képeinek rögzítése és visszajátvása során a kép zavarosan jelenik meg.

A készülékben olyan szerzői jogvédő technológia található, amelyet egyes Egyesült Államok-beli szabadalmak és egyéb, a Macrovision Corporation és egyéb jogtulajdonosok szellemi tulajdonát képező jogok védenek. E szerzői jogvédő technológia használatához a Macrovision Corporation engedélyre van szükség, és ez csak házi, illetve korlátozott számú nézőt kiszolgáló használatra alkalmas, kivéve, ha a Macrovision Corporation más tartalmú engedélyt ad. Tilos a visszafejtés és viszafordítás.

Biztonsági óvintézkedések (Folytatás)

ÓVINTÉZKEDÉS a hálózati kábellel kapcsolatban

A legtöbb készüléket ajánlatos külön hálózati áramkörre csatlakoztatni;

A legtöbb készülék esetében ajánlatos, hogy olyan áramkörre legyen rákapcsolva, amely az adott berendezés számára van fenntartva. Más szóval egy olyan aljzatba kell csatlakoztatni, amelynek áramkörén nincsenek további csatlakozási pontok, illetve mellékáramkörök. A biztonság kedvéért nézze meg használati útmutatónk műszaki adatokat tartalmazó oldalát.

A fali dugaszoló aljzatokat ne terhelje túl. A fali aljzat túlterhelése, a meglazult, sérült aljzat vagy hosszabbító kábel, a sérült vagy törött szigetelés veszélyt jelent. Az ilyen állapot áramütéshez vezethet, tüzet okozhat. Rendszeresen vizsgálja meg készüléke vezetékét, és ha sérülést vagy elhasználódást tapasztal, húzza ki a vezetékét az aljzataból, a készüléket ne használja tovább, és hozzáférő szervizszakemberrel végeztesse el a megfelelő cserealkatrész beépítését.

A hálózati kábelt védeni kell a fizikai és mechanikai sérülésektől: nem szabad megcsavarni, megcsomózni, összecsígni, ajtórésbe csukni, járni rajta. Különösen figyelni kell a dugasztra, a fali aljzatra és arra a pontra, ahol a vezeték kilép a készülékből.

A hálózati feszültség kikapcsolásához húzza ki a hálózati kábelt a hálózati csatlakozóból. A készülék lehelyezésekor ügyeljen arra, hogy a hálózati csatlakozó jól hozzáférhető legyen.

 E készülék megfelel a következő EEC direktívák rádióinterferenciával kapcsolatos követelményeinek: 89/336/EEC, 93/68/EEC és 73/23/EEC.



Régi eszközök ártalmatlanítása

1. A terméken található áthúzott, kerek szeméttároló jel jelöli, hogy a termék a 2002/96/EC EU-direktíva hatálya alá esik.
2. Minden elektromos és elektronikai terméket a lakossági hulladéktól elkülönítve kell begyűjteni, a kormány vagy az önkormányzatok által kijelölt begyűjtő eszközök használatával.
3. Régi eszközeinek megfelelő ártalmatlanítása segíthet az esetleges egészségre vagy környezetre ártalmas hatások csökkentésében.
4. Ha régi eszközeinek ártalmatlanításával kapcsolatban több információra van szüksége, tanulmányozza a vonatkozó környezetvédelmi szabályokat, vagy érdeklődjön az üzletben, ahol a terméket vásárolta.

Tartalomjegyzék

Bevezetés

Biztonsági óvintézkedések	2-3
Tartalomjegyzék	4
Üzembe helyezés előtt	5-7
A  szimbólum megjelenítése	5
A kézikönyvben használt szimbólumok	5
Megjegyzések a lemezekkel kapcsolatban	5
Karbantartás és javítás	6
A lejátszható lemezek típusai	7
A kezelőszervek	8-11
Főegység	8-9
A távvezérlő	10-11
Tápfeszültség-csatlakozások	12-15
Hálózati adapter	12
Gépkocsi-adapter	13
Akkumulátor	14-15
Az LCD forgatása	16
Lemez lejátszása	17

Használat haladó szinten

Lemez-információk megjelenítése a képernyőn	18
Alapbeállítások	18-23
Általános működtetés	18
Nyelv	19
Kijelző	19
Audió	20
Lezár (szülői ellenőrzés)	21-22
Egyéb	23
Általános funkciók	24-26
További funkciók	27

Audió CD és MP3/WMA lemez lejátszása	28
Programozott lejátszás	29
• Programozott sávok ismétlése	29
• Sáv törlése a programlistáról	29
• A teljes Programlista törlése	29
JPEG fájlok megtekintése	30-31
• Bemutató (Diavetítés)	30
• Állókép	30
• Továbbhaladás másik fájlra	31
• Nagyítás	31
• Kép elforgatása	31
• Zenehallgatás MP3/WMA képnézegetés közben	31
• A készülék az alábbi korlátozásokkal kezeli a JPEG fájlokat	31
DVD VR formátumú lemez lejátszása	32
DivX lemez lejátszása	33-34
• A lejátszó a következő korlátozásokkal kezeli a DivX-fájlokat	34

Csatlakoztatások

A lejátszó beállítása	35-36
A DVD lejátszó csatlakoztatása	35
Hang csatlakoztatása opcionális berendezéshez	36

Melléklet

Probléma esetén	37
Nyelvkódok	38
Országkódok	39
Műszaki adatok	40

Üzembe helyezés előtt

A készülék rendeltetésszerű használata érdekében kérjük, olvassa el és őrizze meg ezt a kézikönyvet.

Ez a kézikönyv a DVD lejátszó használatával és karbantartásával kapcsolatos információkat tartalmaz. Amennyiben a készülék javításra szorulna, keresse fel a hivatalos szakszervízt.

A szimbólum megjelenítése

“  ” szimbólum működés közben megjelenhet a TV képernyőn és azt jelzi, hogy a kézikönyvben leírt funkció az adott DVD videolemeznél nem használható.

A kézikönyvben használt szimbólumok







MEGJEGYZÉS

Különleges megjegyzéseket és működési jellemzőket jelöl.

TIPP

A feladatokat megkönnyítő tippeket és tanácsokat jelöl.

Az olyan részek, amelyeknek címe mellett az alábbi szimbólumok egyike látható, csak a szimbólum által jelölt lemezeire vonatkoznak.

- | | | | |
|--|------------------------------|---|-------------|
|  ALL | Minden alább felsorolt lemez | | |
|  DVD | DVD és lezárt DVD±R/RW | | |
|  VCD | VCD Video CD-k | | |
|  CD | CD Audió CD-k |  MP3 | MP3 fájlok |
|  WMA | WMA fájlok |  DivX | DivX fájlok |

Megjegyzések a lemezekkel kapcsolatban

A lemezek kezelése

Ne érintse meg a lemezek lejátszási oldalát.

A lemezeket a széleiknél fogja meg, hogy ne kerüljenek ujjlenyomatok a felületre. Soha ne ragasszon papírt vagy ragasztószalagot a lemezekre.



A lemezek tárolása

Lejátszás után tegye vissza tokjukba a lemezeket. Ne tegye ki a lemezeket közvetlen napsütésnek és hőforrásnak, továbbá soha ne hagyja azokat közvetlen napfénynek kitett parkoló autóban.

A lemezek tisztítása

A lemezen található ujjnyomok és por rossz képminőséget és torz hangot okozhatnak. Lejátszás előtt tiszta ronggyal tisztítsa meg a lemezeket. A lemezeket középről kifelé haladva törölje le.

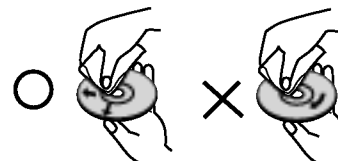

Ne használjon erős oldószereket, például alkoholt, benzint, higítót, a kereskedelemben kapható tisztítószeret, illetve régi hanglemezhez készített antisztatikus spray-t.

Üzembe helyezés előtt (folytatás)

Karbantartás és javítás

Mielőtt szervizhez fordulna, olvassa el ezt a fejezetet.

A készülék kezelése

A készülék szállítása

Kérjük, őrizze meg az eredeti kartondobozt és csomagolóanyagokat. Ha szállítania kell a készüléket, a legnagyobb védelem érdekében csomagolja vissza úgy, ahogy az a gyárból érkezett.

A külső felületek tisztántartása

- A készülék közelében ne használjon illékony folyadékokat, például fertőtlenítő spray-t .
- Gumi vagy műanyag tárgyak ne érintkezzenek hosszú ideig érintkezni a készülékkel, mert nyomot hagyhatnak a felületen.

A készülék tisztítása

A készülék tisztítására használjon puha, száraz rongyot. Ha a felület különösen szennyezett, enyhe tisztítószer-oldattal nedvesítse be a puha rongyot .

Ne használjon erős oldószereket, például alkoholt, benzint és higítót, mivel ezek kárt tehetnek a készülék felületében.

A készülék karbantartása



A DVD lejátszó fejlett technológiájú, érzékeny eszköz. Ha az optikai olvasófej és a lemezmechanika alkatrészei bepiszkolódnak vagy elkopnak, romolhat a képminőség.

A működési környezettől függően rendszeres vizsgálat, és minden ezer órányi üzemelés karbantartás elvégzése ajánlatos.

Részleteket a legközelebbi kereskedőtől tudhat meg.

Üzembe helyezés előtt (folytatás)

A lejátszható lemezek típusai

	DVD (8 cm / 12 cm lemez)
	Videó CD (VCD) (8 cm / 12 cm lemez)
	Audio CD (8 cm / 12 cm lemez)

Ezekon kívül a készülék lejátszza a zeneszámokat, MP3, WMA vagy JPEG fájlokat, ill. DivX fájlokat tartalmazó DVD±R, DVD±RW, SVCD, valamint CD-R vagy CD-RW lemezeket.



A VR (videorögzítés) módban rögzített DVD-RW lemezek egyes lejátszókkal lejátszhatóak.

RW
COMPATIBLE

MEGJEGYZÉSEK

- A felvevő berendezés, illetve a CD-R/RW (vagy DVD±R/ DVD±RW) lemez tulajdonságaitól függően egyes CD-R/RW (vagy DVD±R/DVD±RW) lemezek nem játszhatóak le a készüléken.
- Ne tegyen semmilyen pecsétet vagy címkét a lemezek egyik oldalára sem (sem a címkézett, sem a rögzített oldalra).
- Ne használjon szabálytalan alakú CD-ket (például szív alakút vagy nyolcszögletűt), mivel ezek meghibásodást okozhatnak.

Felhívjuk vásárlóink figyelmét, hogy MP3 / WMA fájlok

internetről történő letöltéséhez engedély szükséges. Cégünknek nem áll módjában ilyen engedélyt adnia. Az engedélyt mindig az adott szerzői jogtulajdonostól kell beszerezni.

Régiókód

A készülék régiókódja a hátlapra van nyomtatva. A készülék csak a hátlapon feltüntetett DVD-k, vagy minden DVD "ALL" lejátszására képes.

Megjegyzések a régiókódokkal kapcsolatban

- A legtöbb DVD lemez borítóján jól látható helyen egy földgömb található, benne egy vagy több számmal. Ennek a számnak meg kell egyeznie a DVD lejátszó régiókódjával, különben a lemezt nem lehet lejátszani.
- Ha más régiókódú lemezt próbál lejátszani a készüléken, a TV képernyőn az "Ellenőrizze a régiókódot" felirat jelenik meg.

Készült a Dolby Laboratories licence alapján. A "Dolby", "Pro Logic", és a dupla D szimbólum a Dolby Laboratories védjegyei.

A DTS és a DTS Digital Out a Digital Theater Systems, Inc védjegyei.

A kezelőszervek

Főegység

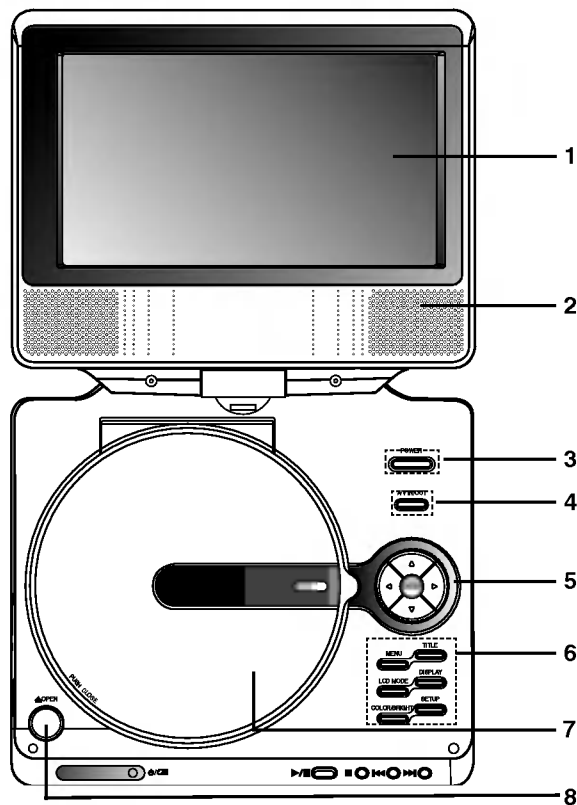

1. LCD képernyő
2. Hangszóró
3. Power ON/OFF : A lejátszó ki- és bekapcsolása.
4. A/V IN/OUT : TV jelforrásának kiválasztása.
5. • ◀ ▶ ▲ ▼ (balra/jobbra/fel/le)
Menüelem kiválasztása.
• ◀ ▶ : A SZÍNTÉLTETTSÉG/FÉNYERŐ BEÁLLÍTÁSA.
• ENTER : A kiválasztott menüpont megerősítése.
6. • COLOR/BRIGHT : Az LCD-beállítás módjának kijelölése
Fényerő → Szín → Kikapcsolva
• SETUP : Beállítási menü előhívása és eltüntetése.
• TITLE : Cím menü megjelenítése, ha van.
• MENU : DVD lemez menüjének előhívása.
• DISPLAY : A képernyőn megjelenő feliratok megjelenítése.
• LCD MODE : Normál → Teljes → Nagyítás → Kikapcsolás
7. Lemezfedél
8. OPEN (nyitás) gombja : A gombot megnyomva kinyílik a lemeztálcá.

MEGJEGYZÉS

A lemezt a tartalom-oldallal lefelé helyezze az orsóra, és enyhén nyomja le a közepét, hogy a helyére kerüljön.

A kezelőszervek (folytatás)

Főegység

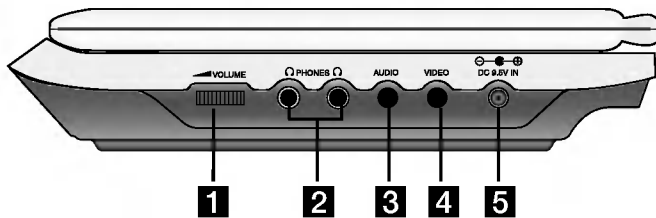

- 1** Hangerőszabályzó
- 2** Fejhallgató-csatlakozó
- 3** Hang ki- és bemenet (optikai kimenet)
- 4** Video ki- és bemenet

MEGJEGYZÉS

Ha a bejövő (VIDEO IN) jel nem az AV IN módon csatlakozik (azaz megsűnik), akkor a készülék az akkumulátor védelme érdekében 10 perc múlva kikapcsol.

- 5** 9,5 V-os egyenfeszültségű bemenet
Csatlakoztassa az AC átalakítót.



- 6** Távvezérlő érzékelő
A távvezérlő jeleit fogadja.
- 7** Töltésjelző
Töltés közben a töltésjelző piros.
A töltés végeztével a töltésjelző színe zöldre vált.
- 8** • **LEJÁTSZÁS (▶/||)**: A lejátszás indítása./ Lejátszás ideiglenes leállítása.
• **STOP (■)**: A lejátszás leállítása.
• **UGRÁS/KERESÉS visszafelé (◀◀)**
Keresés visszafelé* / ugrás a jelenlegi fejezet, illetve zeneszám elejére vagy ugrás az előző fejezet vagy zeneszám elejére.
• **UGRÁS/KERESÉS előre (▶▶)**
Keresés előre* / ugrás a következő fejezetre vagy zeneszámra
* Tartsa nyomva a gombot körülbelül két másodpercig.

A kezelőszervek (folytatás)

A távvezérlő

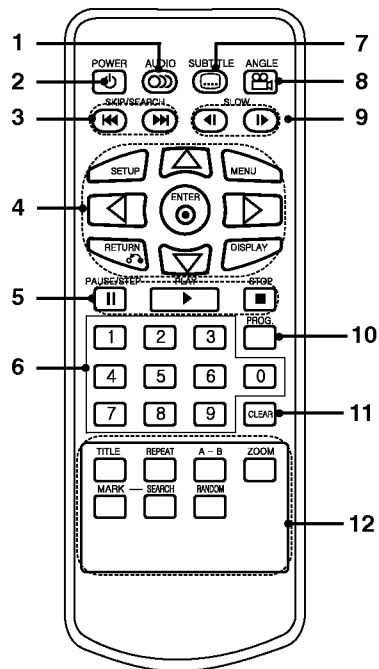

1. **AUDIO**
Nyelv (DVD), illetve hangcsatorna.
2. **POWER**
A DVD lejátszó ki- és bekapcsolása.
3. • **SKIP/SEARCH (◀◀)**
Keresés visszafelé* / ugrás a jelenlegi fejezetre, illetve zeneszám elejére vagy ugrás az előző fejezetre vagy zeneszám elejére.
• **SKIP/SEARCH (▶▶)**
Keresés előre* / ugrás a következő fejezetre vagy zeneszámra
* Tartsa nyomva a gombot körülbelül két másodpercig.
4. • **SETUP**
Beállítási menü előhívása és eltüntetése.
• **MENU**
DVD lemez menüjének előhívása.
• **RETURN**
Video CD megjelenítése PBC-vel.
• **DISPLAY**
A képernyőn megjelenő feliratok megjelenítése.
• **◀▶▲▼ (balra/jobbra/fel/le)**
Menüelem kiválasztása.
• **ENTER**
Belépés a kiválasztott menüpontba.
5. • **PAUSE**
Lejátszás ideiglenes leállítása / ismételt megnyomásra lejátszás kockáról kockára.
• **PLAY**
Lejátszás indítása.
- **STOP (■)**
Lejátszás leállítása.
6. **0-9 számgombok**
Menü számozott elemeinek kiválasztása.
7. **SUBTITLE**
Felirat nyelvének kiválasztása.
8. **ANGLE**
DVD kameraállás kiválasztása, ha van.
9. **SLOW (◀ / ▶)**
Lassított lejátszás előre / hátra
10. **PROG.**
Programszerkesztési mód indítása, illetve kilépés onnan.
11. **CLEAR**
Sávszám eltávolítása a programlistáról, illetve jelölő a MARKER SEARCH menüről.
12. • **A-B**
Ismétlési sorozat.
• **ZOOM**
Kép nagyítása.
• **TITLE**
Cím menü megjelenítése, ha van.
• **MARKER**
Megjelölés lejátszás közben.
• **SEARCH**
Megjeleníti a MARKER SEARCH menüt.
• **REPEAT**
Fejezet, sáv, cím, minden ismétlése.
• **RANDOM**
Sávok lejátszása véletlenszerű sorrendben.

A kezelőszervek (folytatás)

Az elem behelyezése (lítiumelem)

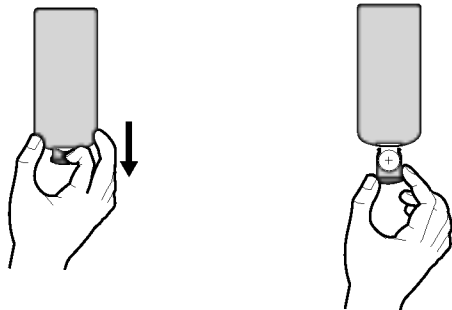

MEGJEGYZÉSEK

- A távvezérlő érzékelőjébe ne jusson erős fény.
- A távvezérlő érzékelője és a távvezérlő közé ne helyezzen akadályt.

■ A gombelem kicserélése

Az elem általában egy évig tart. Akkor kell kicserélni, ha a távvezérlő a működési hatósugáron belül nem működteti a készüléket.

Gombelem (lítium-elem)

1. Nyomja össze az elemtartó kapcsát, majd húzza ki az elemtartót.
2. Tegye be az elemet, a + jel ugyanabba az irányba nézzen, mint az elemtartón látható + jel.
3. Az elemet tartalmazó elemtartót kattanásig tolja vissza a távvezérlőbe.

- A távvezérlőben CR. 2025 vagy annak megfelelő 3 V-os micro lítium elemet kell használni.
- A rossz elemet a helyi törvényeknek megfelelő hulladékgyűjtőben kell elhelyezni. Ne dobja tűzbe az elemet.

Figyelmeztetés: Az elem helytelen kezelése esetén tűz- vagy kémiai égésveszélyt léphet fel. Ne töltsé újra, ne szedje szét, ne égesse el és ne hevítse 100°C fölé hőmérsékletre. Az elemet kizárólag Matsushita Elec. Ind. Co., Ltd. (Panasonic) gyártmányú CR. 2025 típusú elemmel cserélje ki. Más elem használata tűz- vagy robbanásveszélyt idézhet elő. Távolítsa el a használt elemeket. Az elemeket tartsa gyermekek elől elzárva. Az elemeket ne szedje szét és ne dobja tűzbe.

Tápfeszültség-csatlakozások

Hálózati adapter

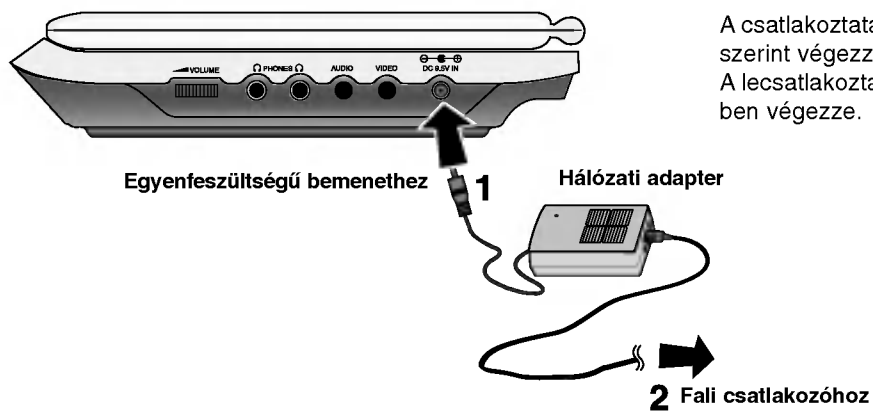

A csatlakoztatást az 1-2. lépések szerint végezze el.
A lecsatlakoztatást fordított sorrendben végezze.

Vigyázat:

- A hálózati feszültségnek meg kell egyeznie a típus táblán feltüntetett feszültséggel, egyébként tűz- és áramütés veszélye állhat fenn.
- A tápcsatlakozót ne helyezze be és ne távolítsa el nedves kézzel. Ha így tesz, áramütést szenvedhet.
- A mellékelttől eltérő adapter használata tüzet okozhat vagy kárt tehet a készülékben.

Hálózati adapter

- Ez az adapter 100-240 V ~ 1,5 A 50-60 Hz feszültséggel működik.
- Típuszáma: DP-AC90
- Gyártó: WANLIDA Digital Technology Co., Ltd.
- A megfelelő hálózati adapter és hálózati kábel kiválasztásához kérje ki szakember tanácsát.

Tápfeszültség-csatlakozások (folytatás)

Gépkocsi-adapter

A DVD lejátszó és a gépkocsi-adapter 12 voltos, negatív földelésű rendszerben működik. (Ez a szabvány a legtöbb gépkocsinál). Ha az Ön gépkocsija ettől eltér, akkor a készülék ott akkumulátorról nem használható.

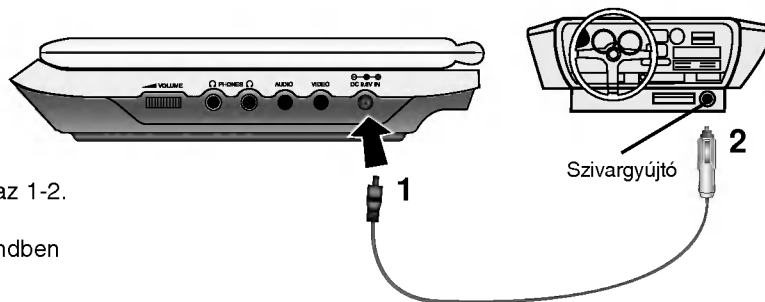

A tápfeszültség csatlakoztatását az 1-2. lépés szerint kell végezni.
A lecsatlakoztatást fordított sorrendben végezze.

Caution

- Az áramütés és a DVD lejátszó illetve a gépkocsi károsodásának elkerülése érdekében az adapter kábelét mindig először a szivargyújtóból húzza ki.
- Az adaptert 3 A/250 V-os olvadó biztosító védi.
- A motor indítása alatt a szivargyújtó-csatlakozó ne legyen bedugva.
- Ne használja a DVD lejátszót, ha az akkumulátor kimerült. A gépkocsi generátorának nagy töltőárama miatt a biztosító kiolvadhat.
- Ha az akkumulátor feszültsége 10 V alá esik, akkor a készülék nem működik megfelelően.
- Ne hagyja a DVD lejátszót olyan helyen, ahol a hőmérséklet meghaladja a 70 °C-ot, vagy az olvasófej megsérülhet.
Példa:
 - Közvetlen napsütésben parkoló, zárt ablakú gépkocsi.
 - Fűtőkészülék közelében.

Gépkocsi-adapter

- Az adapter 12 V egyenfeszültséggel működik.
- Típuszáma : DPDC1
- Gyártó: WANLIDA Digital Technology Co., Ltd.
- A megfelelő gépkocsi-adapter kiválasztásához kérje szakember segítségét.

Tápfeszültség-csatlakozások (folytatás)

Akkumulátor

- Az első használat előtt töltsse fel az akkumulátort.

■ Az akkumulátor behelyezése

1. Az akkumulátor horgait illessze a készülék alján található lyukakhoz.
2. Nyomja le és ütközésig csúsztassa be az akkumulátort.

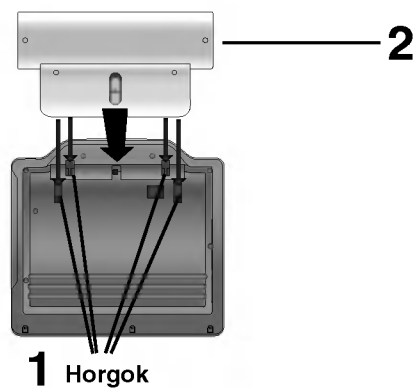

MEGJEGYZÉSEK

- Lejátszás közben ne vegye ki az akkumulátort.
- Ne ejtse le az akkumulátort.

■ Az akkumulátor kivétele

1. Nyomja meg a RELEASE gombot.
2. Húzza kifelé az akkumulátort, amíg kattánást nem hall.

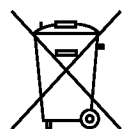
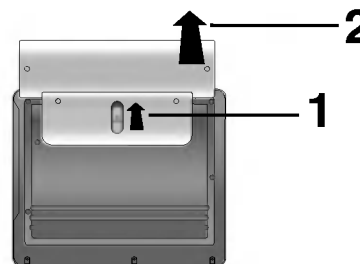

FIGYELEM

A készülék újratölthető akkumulátort tartalmaz. Az akkumulátor újrahasznosítható. A használhatatlanná vált akkumulátort a törvények értelmében nem szabad a háztartási hulladékba helyezni. Az akkumulátort a kijelölt gyűjtőhelyen kell leadni.

Tápfeszültség-csatlakozások (folytatás)

■ Az elemcsomag töltése

1. Helyezze a készülékbe az akkumulátort.
2. A hálózati adaptert csatlakoztassa a lejátszóhoz és a hálózati fali csatlakozóhoz.

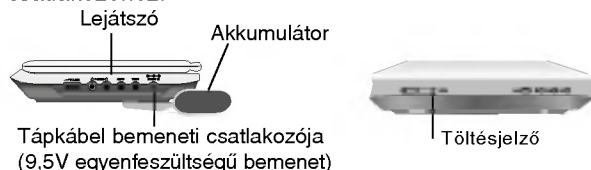

3. Töltés közben a töltésjelző piros. A töltés végeztével a töltésjelző színe zöldre vált.

VIGYÁZAT!

A folyadékszivárgás, túlmelegedés, stb. megelőzése céljából tartsa be a következő óvrendszabályokat:

- Ne használjon a javasolttól eltérő alkatrészeket.
- Az akkumulátor töltéséhez kizárólag a mellékelt adaptert használja.
- Az akkumulátort ne érje 60 °C-nál magasabb hőmérséklet.
- Ne próbálja szétszedni vagy megváltoztatni az akkumulátort.
- Erős ütés hatására az akkumulátor meghibásodhat.
- Ne égesse el.
- Ne szedje szét. A megfelelő hulladékgyűjtő helyen adja le.
- Ne okozzon rövidzárlatot.

MEGJEGYZÉS

Az akkumulátor csak a készülék kikapcsolt állapotában töltődik. Az akkumulátor természetes vagy szándékos kimerülése után nem töltődik automatikusan, mert a készülék nem érzékeli az akkumulátor feszültségét. Ilyen esetben kapcsolja be majd ki a készüléket és az akkumulátor feltöltése elkezdődik.

■ Töltési és lejátszási idők

Töltési idő	Lejátszási idő	
	Lejátszó nélkül	LCD bekapcsolva
Körülbelül 3 óra	Körülbelül 3,5 óra*	Körülbelül 4 óra

* Ha a fényerő a gyári alapbeállításon van.

■ Az akkumulátor töltöttségének jelzése a készülék kijelzőjén.



- A hálózati adapter használata közben akku-állapot nem látható a kijelzőn.
- A "Check Battery Status" (ellenőrizze az akkumulátor állapotát) figyelmeztetés után a készülék automatikusan kikapcsol.

■ Ha a töltés után jelentősen csökken a lejátszási idő

Az akkumulátor elérte élettartamának végét (körülbelül 300-szor lehet újratölteni).

■ Ha a készüléket sokáig nem használja

- Távolítsa el az akkumulátort (a készülék még kikapcsolt állapotban is fogyaszt áramot, azért az akkumulátor lemerülhet és a készülék hibásan működhet).
- Amikor ismét használni szeretné a készüléket, töltsse fel az akkumulátort.

■ Akkumulátor

- TIPUSSZÁM: DPB135

Az LCD forgatása

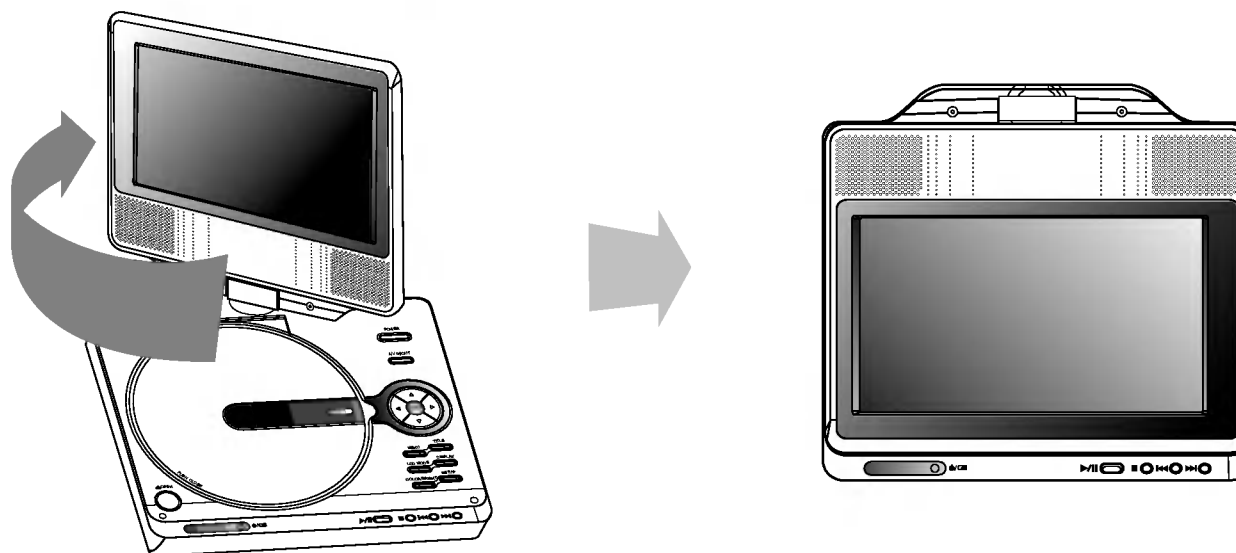

Az LCD-képernyőt az óramutató járásával azonos irányban 180 fokkal el lehet fordítani. Ha azonban forgatás közben erőlteti, súlyos károsodást okozhat a készülékben.

Az LCD-kijelzőt teljesen elfordítva a fenti ábra szerint le lehet hajtani.

Lemez lejátszása

1. Csatlakoztassa a tápfeszültséget.

2. Nyissa fel a külső fedelet és nyomja meg a POWER gombot.

3. Az OPEN gombbal nyissa fel a lemez meghajtó fedelét és címkéjével felfelé helyezzen be egy lemezt. Zárja be kézzel a fedelet.

- Ha a lemezt fordítva tette be, (és az nem kétoldalas), a "NO DISC" (nincs lemez), vagy "DISC ERROR" (lemezhiba) felirat jelenik meg a képernyőn.
- Egy cím összes fejezetének lejátszása után a DVD-lejátszó automatikusan leáll és visszatér a menüképernyőre.

4. A PLAY gombbal indítsa el a lejátszást.

5. Állítsa be a hangerőt.

MEGJEGYZÉSEK

- A lemezt a címkével felfelé helyezze be, majd finoman nyomja meg, hogy a helyére kerüljön.
- A képernyő megjelenítési módját az LCD MODE gomb megnyomásával lehet beállítani

■ A képméret megváltoztatása

A képmegjelenítést az LCD MODE gombbal lehet megváltoztatni. Ez a gomb többszöri megnyomásával a következőképpen változik:

NORMAL(Normál) → FULL(Teljes) → ZOOM(Nagyítás) → OFF(Kikapcsolva)



MEGJEGYZÉS

A lehetőségek a lemez típusától függnnek.

■ A kép megjelenítése és mérete

Az LCD kijelzőn megjelenő kép a beállított módtól és a lemezen rögzített felvétel felbontásától függ.

MEGJEGYZÉSEK:

- Ha nem használja az LCD kijelzőt, az energiatakarékosság érdekében válassza az OFF állást.
- Ha bezárja a készüléket, kikapcsol az LCD kijelző.
- Ha Nagyítás módba vált, a képernyőn vízszintes vonalak jelenhetnek meg, ez azonban nem jelez meghibásodást.

A képernyőmenü

Lemez-információk megjelenítése a képernyőn

A képernyőn meg lehet jeleníteni a behelyezett lemezzel kapcsolatos információkat.

1. Ezek a Display gomb megnyomásakor jelennek meg.
A kijelzett információk a lemez típusától és a lejátszási állapottól függően változnak.



2. A kívánt információt a ▲ / ▼ gombbal lehet kijelölni, beállítását a ◀ / ▶ gombbal lehet megváltoztatni.
 - Cím (sáv) – A lemez címe (vagy a pillanatnyilag játszott sáv) / az összes szám (vagy track)
 - Fejezet – A pillanatnyi fejezet / az összes fejezet száma
 - Idő – Az eltelt játékidő
 - Audió – A kijelölt hangcsatorna vagy nyelv
 - Felirat – A kijelölt felirat-nyelv
 - Kameraállítás – A kijelölt kameraállítás / összes kameraállítás száma

MEGJEGYZÉS

Ha néhány másodpercig egy gombot sem nyom meg, akkor a kijelzés eltűnik a képernyőről.

Alapbeállítások

A beállítási menüvel számos beállítást lehet végezni (pl. kép és a hang). Egyebek mellett a feliratok nyelve is itt állítható be. A beállítási menü egyes elemeinek részletes leírása a 19-23. oldalon található.

A menü megjelenítése, illetve eltüntetése:

A menü megjelenítéséhez nyomja meg a SETUP gombot. Ha még egyszer megnyomja a SETUP gombot, visszajut az eredeti képernyőre.

Tovább a következő szintre:

Nyomja meg a távvezérlő ▶ gombját.

Vissza az előző szintre:

Nyomja meg a távvezérlő ◀ gombját.

Általános működtetés

1. Nyomja meg a SETUP gombot. Ekkor megjelenik a beállítás menü.
2. A ▲ / ▼ gombokkal válassza ki a kívánt beállítást, majd nyomja meg a ▶ gombot a következő szinthez. Ekkor a képernyőn megjelenik a kiválasztott elem jelenlegi beállítása, illetve a többi lehetséges beállítás.
3. A ▲ / ▼ gombokkal válassza ki a második kívánt beállítást, majd a ▶ gombbal lépjen tovább a harmadik szintre.
4. A ▲ / ▼ gombokkal válassza ki a kívánt beállítást, majd nyomja meg a ENTER gombot. Egyes beállítások esetén további lépések szükségesek.
5. A beállítás menüből a SETUP vagy PLAY gombbal léphet ki.

Alapbeállítások

Nyelv



Nyelvi Menü

Itt lehet kiválasztani a beállítási menü és a képernyőkijelzés nyelvét.

Audio CD, Disc Alcím, Menü

Itt lehet beállítani a hang (hangsáv), felirat és lemezmenü kívánt nyelvét.

Default: A rögzítés eredeti nyelve.

Egyéb: Más nyelv kiválasztásához a számgombokkal írja be az útmutató végén található nyelvkód-lista megfelelő négyjegyű számát majd nyomja meg az ENTER gombot.

Ha rossz nyelvkódot írt be, nyomja meg a CLEAR gombot.

Kijelző



TV Megjelenés

4:3: Válassza ezt, ha hagyományos 4:3 képarányú TV-re csatlakozik

16:9: Válassza ezt, ha TV-készüléke 16:9 képarányú.

Bemutató Mód

A beállítás csak akkor működik, ha a TV képarány 4:3-ra van állítva.

Levélzsekrény: Szélesvásznú képet jelenít meg, a képernyő alsó és felső részén fekete csíkokkal.

Panscan: Automatikusan széles képet jelenít meg a teljes képernyőn és a két szélén levágja azokat a részeket, amelyek nem férnek el.

Alapbeállítások (folytatás)

Audió

Minden DVD lemez több hangkimeneti lehetőséget nyújt. A lejátszó hangbeállításait a hangrendszerének megfelelően állítsa be.



Dolby Digital / DTS / MPEG

Bit folyam: Akkor válassza ezt, ha a DVD lejátszó digitális kimenete Dolby Digital, DTS vagy MPEG-dekóderrel rendelkező erősítőre vagy egyéb berendezésre kapcsolódik.

PCM (Dolby Digital / MPEG): Válassza ezt, ha a készülék kétcsatornás digitális erősítőre kapcsolódik. A Dolby Digital, illetve MPEG-rendszerű hang automatikusan kétcsatornás PCM hangra keverődik le.

Kikap (DTS): Ha ezt választja, a digitális kimenetre nem kerül DTS jel.

Sample Freq.

Ha a rádióerősítő vagy erősítő NEM képes a 96 kHz-es jelek kezelésére, válassza a 48 kHz-et. Ekkor a készülék automatikusan 48 kHz-re alakítja a 96 kHz-es jeleket, így a rendszer képes azokat dekódolni.

Ha a rádióerősítő vagy erősítő kezeli a 96 kHz-es jeleket, válassza ezt. Ilyenkor a készülék minden jelet fel dolgozás nélkül továbbít.

Az erősítő jellemzőit ellenőrizze annak kézikönyvében.

Dinamika-kompresszió (DRC)

A DVD-formátum digitális hangrögzítési technológiája a lehető legpontosabban és legélethűbben rögzíti a műsorok hangját. Előfordulhat azonban, hogy a hangkimenet dinamikatartományát szűkíteni kell (a lehangosabb és leghalkabb hangok közti különbséget) szűkíteni kell. Így a kisebb hangerővel is élvezni lehet a filmet anélkül, hogy csökkenne a hang tisztasága. Ehhez kapcsolja be a DRC funkciót.

Hanggal Bíró

Csak akkor kapcsolja be, ha többcsatornás karaoke DVD-t játszik le. A lemez karaoke-csatornái a szokásos sztereó hanghoz keverednek.

Alapbeállítások (folytatás)

Lezár (szülői ellenőrzés)



Korlátozási Szintek

A DISC MENU megnyomásával a lemez menüje jelenik meg.

1. Válassza a LEZÁRÁS menü Korlátozási szintek elemét, majd nyomja meg a ► gombot.
2. A korlátozási szintek, jelszó és az országcód beállításához meg kell adni a négyjegyű biztonsági kódot. Ha még nem adott meg ilyet, a rendszer felkéri rá.
Írjon be egy négyjegyű kódot, majd nyomja meg a ENTER gombot. Nyugtázásképpen írja be még egyszer, majd ismét nyomja meg a ENTER gombot. Ha a ENTER megnyomása előtt hibát vét, nyomja meg a CLEAR gombot.
3. A ▲ / ▼ gombokkal 1 és 8 közötti szintet lehet választani.

1-8 Korlátozási Szintek : Az 1. szint a legszigorúbb, a 8. szint a legengedékenyebb.

Kinyit

Ha ezt választja, a szülői ellenőrzés kikapcsolódik és minden lemez teljesen lejátszható.

MEGJEGYZÉS

Ha korlátozást állított be, akkor a készülék minden olyan jelenetet lejátszik, amelynek besorolása ugyanaz vagy alacsonyabb. A magasabb korlátozási szintű jeleneteket nem játssza le, helyette az alternatív jelenet látható (ha van a lemezen). Ennek ugyanolyan vagy alacsonyabb besorolásúnak kell lennie. Ha nincs megfelelő alternatív jelenet, a lejátszás leáll. Ekkor a további lejátszáshoz meg kell adni a négyjegyű jelszót vagy meg kell változtatni a korlátozási szintet.

4. A korlátozási szint kijelölése után nyomja meg az ENTER gombot, majd a SETUP gombbal lépjen ki a menüből.

Alapbeállítások (folytatás)

jelszó

Jelszó beírása és megváltoztatása.

1. A LEZÁRÁS menüben válassza a "jelszó" lehetőséget és nyomja meg a ► gombot.
2. **Új jelszó létrehozása:**
A "New" menüpontra állva nyomja meg az ENTER-t. A szám-gombokkal írja be az új jelszót és nyomja meg az ENTER-t. Nyugtázásként írja be ismét az új jelszót.
A jelszó megváltoztatása:
A "Change" menüpontra állva nyomja meg az ENTER-t. A szám-gombokkal írja be a jelenlegi jelszót és nyomja meg az ENTER-t. A szám-gombokkal írja be az új jelszót és nyomja meg az ENTER-t. Nyugtázásként írja be ismét az új jelszót.
3. A menüből a SETUP megnyomásával lehet kilépni.

Ha elfelejtené a biztonsági kódot

Ha elfelejti a biztonsági kódot, az alábbi lépésekkel törölheti:

1. A SETUP gombbal lépjen a beállítás menübe.
2. Írja be a következő hatjegyű számot: "210499". Ekkor törlődik a biztonsági kód.
3. Új jelszót a fenti 1. – 3. lépés végrehajtásával lehet beírni.

Területi Kód

Írja be azt a területkódot, amelynek szabványai szerint a DVD korlátozási szintjét beállították.

1. A LEZÁRÁS menüben válassza a Területkód menüpontot és nyomja meg a ► gombot.
2. Végezze el az előző oldal 2. lépését (korlátozási szint).
3. A ▲ / ▼ gombokkal jelölje ki a kód első számjegyét.
4. Nyomja meg az ENTER gombot és a ▲ / ▼ gombokkal jelölje ki a második számjegyet.
5. Nyomja meg az ENTER-t.

Alapbeállítások (folytatás)

Egyéb

Itt lehet megváltoztatni a PBC, automatikus lejátszás és DivX(R) VOD beállításait.



PBC

A lejátszás-vezérlés (PBC) ki- és bekapcsolása.

Bekapc: A PBC-funkciót tartalmazó videó CD-k lejátszását a PBC vezérli.

Kikapc: A PBC-funkciót tartalmazó videó CD-k lejátszása az audió CD-khez hasonlóan történik.

Autó Játék

A készüléken beállítható, hogy a behelyezett DVD lejátszását automatikusan kezdje meg.

Ha az automatikus lejátszás be van kapcsolva, a készülék megkeresi a leghosszabb játékidőjű címet, és lejátssza.

MEGJEGYZÉS

Egyes DVD-knél előfordulhat, hogy nem működik az automatikus lejátszás funkció.

DivX(R) VOD

Az általunk megadott DivX® VOD (Video On Demand, igény szerinti videó) regisztrációs kóddal a DivX® VOD szolgáltatás használatával videót lehet bérelni vagy vásárolni. További információk: www.divx.com/vod.

1. Válassza a "DivX(R) VOD" lehetőséget és nyomja meg a ► gombot.
2. A "Select"-et kijelölve nyomja meg az ENTER gombot: megjelenik a regisztrációs kód.
Ezzel a kóddal a www.divx.com/vod honlapon a DivX® VOD szolgáltatás használatával videókat lehet bérelni vagy vásárolni. Kövesse a honlapon található utasításokat és a letöltött videót írja a készülékkel lejátszható lemezre.
3. A kilépéshez nyomja meg az ENTER gombot.

MEGJEGYZÉS

A DivX® VOD honlapról letöltött minden videót csak ezzel a készülékkel lehet lejátszani.

Általános funkciók

DVD

A ◀ ▶ ▲ ▼ gombokkal jelölje ki a megtekinteni kívánt címet/fejezetet, majd indítsa el a ENTER gombbal. A menüképernyő megjelenítéséhez nyomja meg a TITLE vagy MENU gombot.

VCD

A számjegy-gombokkal írja be a megtekinteni kívánt sáv számát. A menüképernyőre a RETURN gombbal lehet visszatérni. A menübeállítások és kezelési eljárások eltérhetnek. Kövesse a menüképernyőkön megjelenő utasításokat. A PBC-t ki is lehet kapcsolni (Lásd "PBC", 23. oldal).

MEGJEGYZÉSEK

- Ha be van állítva a szülői ellenőrzés és a lemez kívül esik a megengedett besoroláson, meg kell adni a jelszót. (Lásd "Lezárás", 21-22. oldal)
- A DVD lemezek rendelkezhetnek régióköddel. A készülék csak a rajta feltüntetett régióködű lemezeket játszsa le.

Az itt leírt műveletekhez általában a távkapcsolót használjuk. Egyes funkciókat a beállítás menüből is el lehet érni.

Ugrás másik címre DVD

Ha egy lemezen több cím van, ezek között lépegetni lehet. A lejátszás leállítás után nyomja meg a DISPLAY gombot, majd a megfelelő számgombot, illetve válasszon a ◀ / ▶ gombokkal. A lejátszás leállítás után bármelyik címet a számának beírásával lehet lejátszani.

Ugrás másik fejezetre/sávra ALL

Lejátszás közben a SKIP (◀◀ vagy ▶▶) gombot lenyomva a következő fejezetre / sávra lehet ugrani, illetve vissza lehet térni az épp játszott fejezetre / sáv elejére.

A SKIP ◀◀ kétszeri rövid lenyomásával az előző fejezetre / sávra lehet visszalépni.

Keresés ALL

1. Lejátszás közben körülbelül két másodpercig tartsa lenyomva a SKIP/SEARCH ◀◀ vagy ▶▶ gombot. Ekkor a lejátszó a SEARCH (keresés) módba lép.
2. A SKIP/SEARCH ◀◀ vagy ▶▶ gombot többször lenyomva jelölje ki a keresési sebességet.
DVD, DivX lemez: 4 sebesség választható
Video CD, MP3, WMA, Audio CD: 3 sebesség választható
3. A keresés módból a PLAY (lejátszás) gomb megnyomásával léphet ki.

Lassítás DVD VCD DivX

1. Lejátszás közben nyomja meg a SLOW ◀|| vagy ||▶ gombot. A lejátszó a SLOW (lassítás) módba lép.
DVD: 4 sebesség választható
Video CD, DivX : 4 sebesség választható (csak előre)
2. A lassított lejátszást a PLAY gombbal fejezheti be.

Általános jellemzők (folytatás)

Állókép és kockázás

ALL

Lejátszás közben az **II**. gombot megnyomva a lejátszás megáll.

DVD VCD DivX

Ezután a **II** többszöri megnyomásával a műsort képkockánként lehet lejátszani (csak a távvezérlővel).

A PLAY gombbal folytatni lehet a lejátszást.

Időpont szerinti keresés **DVD VCD DivX**

Lejátszás megkezdése a lemez bármelyik kiválasztott időpontjánál:

1. Lejátszás közben nyomja meg a DISPLAY gombot. Ekkor az idő szerinti keresés mezőben megjelenik az eltelt lejátszási idő.
2. A **▲ / ▼** gombokkal álljon az óra ikonra, ekkor a ":-:--:-" kijelzés jelenik meg.
3. Adja meg a kívánt időpontot (óra, perc, másodperc, balról jobbra haladva). Helytelen beírást a CLEAR gombbal lehet törölni. Ezután írja be helyesen a számokat.
4. Nyomja meg az ENTER gombot.
Ekkor a kijelölt időpontnál megkezdődik a lejátszás .

Ismétlés A-B **DVD VCD DivX ACD**

Lejátszás közben az A-B gomb minden megnyomásával az "A" (kezdő) és a "B" (vég) pontot lehet kijelölni.

Ezek az A-B szakaszok később megismételhetők.

Ismétlés **ALL**

Lejátszás közben a REPEAT gombot többször megnyomva a kívánt ismétlési módot lehet kijelölni.

DVD : Fejezet/Cím/Ki

Video CD, Audio CD, DivX/MP3/WMA: Sáv /Mind/ Ki

MEGJEGYZÉSEK

- PBC-s videó CD esetén az ismétlés csak akkor használható, ha a PBC ki van kapcsolva (ld. "PBC", 23. oldal)
- A fejezet (sáv) ismétlése közben a SKIP (**▶▶**) gombot egyszer megnyomva az ismétlés leáll.

Nagyítás **DVD VCD DivX**

Lejátszás vagy PAUSE módban a ZOOM megnyomásával nagyítani lehet a képet (4 lépésben).

A kinagyított képet a **◀▶▲▼** gombokkal lehet mozgatni. A kilépéshez nyomja meg az CLEAR gombot.

MEGJEGYZÉSEK

- Egyes DVD-k esetén a nagyítás nem működik.
- A képernyő kitöltése opció DVD-lemez, VR-lemez és Movie-fájl lejátszásakor áll rendelkezésre.

Lejátszás folytatása

A lejátszás leállításakor a készülék megjegyzi azt a pontot, ahol a STOP megnyomásakor tartott (RESUME funkció).

A PLAY gomb megnyomásakor a lejátszás ennél a pontnál folytatódik.

Általános jellemzők (folytatás)

Cím menü **DVD**

Ha a játszott DVD-műsornak van menüje, akkor ez jelenik meg a képernyőn. Egyébként a DVD menüje jelenhet meg.

Lemez menüje **DVD**

A lemez menüje a MENU gombbal hívható elő, újbóli megnyomására pedig eltüntethető.

A hang nyelvének kijelölése **DVD** **DivX**

Lejátszás közben az AUDIO gombot többször megnyomva más nyelvű hangot vagy hangsávot hallhat.

VR módban rögzített, fő- és kétnyelvű hangcsatornával is rendelkező DVD-RW lemezeknél az AUDIO gombbal válthat a Main (=fő nyelv, bal csatorna), Bilingual (=kétnyelvű, jobb csatorna), illetve a kettő keveréke (fő + kétnyelvű) között.

VCD

Lejátszás közben nyomja meg többször az AUDIO gombot, így más-más hangcsatornákat hallhat (sztereó, bal vagy jobb).

Kameraállítás **DVD**

Ha a DVD különböző kameraállításokkal felvett jeleneteket tartalmaz, akkor lejátszás közben az ANGLE ismételt megnyomásával lehet kijelölni a kívánt kameraállást.

TIPP

Ha a lejátszás különböző kameraállításokból felvett jelenetekhez ér, akkor a TV képernyőjén egy villogó ikon jelzi, hogy kameraállást lehet váltani.

Feliratok **DVD** **DivX**

Lejátszás közben SUBTITLE gombot többször megnyomva a felirat nyelvét lehet kiválasztani.

MEGJEGYZÉSEK

Ha nincs adat, vagy olvashatatlan kód van a DivX-fájlban, "1" stb. jelenik meg.

További funkciók

Jelölő keresése **DVD** **VCD** **DivX**

Jelölő megadása

A lejátszás legfeljebb kilenc beprogramozott helyről indulhat. Jelölő (marker) megadásához a lemez kívánt pontjára érve nyomja meg a MARKER gombot. Ekkor a TV-képernyőn röviden megjelenik a jelölő ikon. Ugyanilyen módon legfeljebb kilenc jelölőt adhat meg

Megjelölt jelenet visszajátszása és törlése

1. Nyomja meg lejátszás közben a SEARCH gombot. Ekkor a képernyőn meg jelenik a jelölő keresése menü.
2. A ◀ / ▶ gombokkal tíz másodpercen belül válassza ki a lejátszani, illetve törölni kívánt jelölő számát.
3. A ENTER gomb megnyomására a lejátszás a megjelölt jelenet- nél indul el. A CLEAR gomb megnyomására pedig az adott jelölő száma törlődik a listáról.
4. Bármelyik jelölőt lejátszhatja, ha számát megadja a jelölő keresése menüben.

MEGJEGYZÉSEK

- Ezek a műveletek csak olyan lemezeknél működnek, amelyeknél az eltelt lejátszási idő lejátszás közben vagy leállított állapotban látható a kijelzőn.
- Előfordulhat, hogy egyes, a jelölő környékén rögzített feliratok nem jelennek meg (DVD).
- A készülék kikapcsolásakor, illetve a lemez eltávolításakor minden jelölő törlődik.
- A jelölő nem tárolódik, ha a képernyőn a DVD vagy a cím menüje jelenik meg.

Utolsó jelenet memória **DVD** **CD** **VCD1.1**

A lejátszó megjegyzi az utolsó megtekintett lemez utolsó jelenetét. Ez a jelenet még akkor is megmarad a memóriában, ha kiveszi a lemezt és kikapcsolja a készüléket. Ha ezután olyan lemezt tesz be, amelynek a jelenete a memóriában van, a lejátszás automatikusan ezzel a jelenettel indul.

MEGJEGYZÉSEK

A berendezés nem jegyzi meg a lemez paramétereit, ha a lejátszás előtt kikapcsolja a lejátszót.

Képernyőkímélő

A képernyőkímélő akkor jelenik meg, ha a készülék kb. öt percig leállított módban marad. Újabb öt perc múlva a készülék automatikusan kikapcsolódik

Audió CD és MP3/WMA lemez lejátszása

A készülék képes lejátszani az MP3/WMA formátumú felvételeket is CD-ROM, CD-R és CD-RW lemezekről.

MP3/ WMA/ Audio CD

MP3/WMA fájlokat tartalmazó lemez vagy Audio CD behelyezésekor egy menü jelenik meg a TV.képernyőn.

A ▲ / ▼ gombbal jelöljön ki egy sávot / fájlt majd nyomja meg a PLAY vagy ENTER gombot. A lejátszás elindul. Ezután használhatók a lejátszási funkciók (ld. 24-25- oldal).



ID3 TAG

- Ha olyan fájlt játszik le, amelyhez tájékoztató adatok tartoznak, pl. a sávok címei, az információkat a DISPLAY gomb lenyomásaival nézheti meg (cím, előadó, album, megjelenés éve, megjegyzések).
[Title, Artist, Album, Year, Comment]
- Ha nincsenek tájékoztató adatok, a kijelzőn a NO ID3 TAG felirat jelenik meg.

TIPP

- A MUSIC menü fájllistájából a ▲ / ▼ gombokkal a ikonra állva és az  ENTER-t megnyomva a könyvtárlistához juthat vissza.
- A következő lapra a MENU gomb megnyomásával léphet.
- Vegyes, MP3/WMA fájlokat és JPEG fájlokat is tartalmazó CD-kenél váltani lehet az MP3/WMA és a JPEG menü között. Nyomja meg a TITLE gombot, ekkor a menü tetején kiemelve megjelenik a MUSIC vagy a PHOTO felirat.

A készülék az alábbi korlátozásokkal kezeli az MP3 / WMA fájlokat:

- Mintavételi frekvencia: 8 -48 kHz (MP3), 32 - 48 kHz (WMA)
- Bitráta: 8 - 320 kbps (MP3), 32 - 192 kbps (WMA)
- A lejátszó csak az olyan fájlokat játszsa le, melyek kiterjesztése ".mp3" vagy ".wma".
- A CD-R fizikai formátuma csak ISO 9660 lehet.
- Ha olyan szoftverrel rögzíti az MP3 / WMA fájlokat, amelyek nem hoznak létre fájlrendszert (pl. DirectCD), akkor a készülék nem tudja ezeket lejátszani. Célszerű az Easy-CD Creatort használni, amely ISO 9660 fájlrendszert hoz létre.
- A fájlnevek legfeljebb 8 karakterből állhatnak és kiterjesztésüknek .mp3-nak vagy .wma-nak kell lenniük.
- Nem tartalmazhatnak különleges karaktereket, például a következőket: / ? * : " < > stb.
- A fájlok száma lemezenként legfeljebb 650 lehet.
- Az optimális lejátszáshoz a lemeznek teljesítenie kell bizonyos műszaki előírásokat. A gyári DVD-k ennek megfelelően készülnek. Nagyon sok különböző írható lemez formátum létezik (ideértve az MP3 és WMA fájlokat tartalmazó CD-R lemezeket is), ezek lejátszásához szintén bizonyos előírásoknak kell megfelelni (lásd fent).

Programozott lejátszás

A Program funkció segítségével kiválaszthatja kedvenc sávjait a lemezről, és eltárolhatja a lejátszó memóriájában. Egy program 30 sávot képes tárolni.

1. Helyezzen be egy Audio CD-t vagy MP3/WMA fájlokat tartalmazó lemezt. Az AUDIO CD vagy MUSIC menü jelenik meg.
2. Nyomja meg a PROGRAM gombot, az  jelzés jelenik meg.

MEGJEGYZÉSEK

A programszerkesztés módból a PROGRAM gomb ismételt megnyomásával lehet kilépni, ekkor az  jelzés eltűnik.



Audio-CD menü

MP3/WMA menü

3. Válasszon sávot a listáról, majd nyomja meg a ENTER-t. A kiválasztott sáv a Programlistára kerül. Ha további sávokat kíván felvenni, ismétlje meg a műveletet.
4. Nyomja meg a  gombot. Válassza ki az elindítani kívánt sávot a programlistáról.
5. A lejátszás megkezdéséhez nyomja meg a PLAY vagy az ENTER gombot. A lejátszás abban a sorrendben kezdődik el, ahogy a sávok programozása történt. A programlistán lévő összes szám egyszeri lejátszása után a lejátszás befejeződik.
6. Ha a programozott lejátszásból vissza kíván térni a rendes lejátszáshoz, válasszon ki a AUDIO CD-ről (vagy az MUSIC-listáról) egy sávot, és nyomja meg a PLAY gombot.

Programozott sávok ismétlése





A REPEAT gombbal válassza ki a kívánt ismétlési módot.

- Sáv: az aktuális sáv ismétlése
- Egész: a Programlistán található összes sáv ismétlése
- Kikapcsolás (nincs kijelzés): az ismételt lejátszás kikapcsolása





MEGJEGYZÉS

Az ismétlés funkcióból úgy lehet kilépni, hogy a Sáv ismétlése (Repeat Track) közben egyszer megnyomja a  gombot.

Sáv törlése a programlistáról

1. Nyomja meg a PROGRAM gombot, az  jelzés jelenik meg.
2. A     gombbal jelölje ki a műsorlistából törölni kívánt sávot.
3. Nyomja meg a CLEAR gombot. További sávok törléséhez ismétlje meg az 1.-3. lépést.

A teljes Programlista törlése

1. A STOP módban nyomja meg a PROGRAM gombot, az  jelzés jelenik meg.
2. A     gombokkal válassza ki a "Törlés" (Clear All) opciót, és nyomja meg az ENTER-t.

MEGJEGYZÉS

A programozás a hálózati feszültség megszűnésekor vagy a lemez eltávolításakor is törlődik.

JPEG fájlok megtekintése

A készülékkel meg lehet tekinteni a JPEG fájlokat tartalmazó lemezeket is.

1. Helyezzen be egy JPEG-fájlokat tartalmazó lemezt. Ekkor a PHOTO jelenik meg a TV képernyőn .



2. A ▲ / ▼ gombokkal válasszon könyvtárat , majd nyomja meg az ENTER gombot. Ekkor megjelenik a könyvtárban található fájlok listája. A fájllistából a távvezérlő ▲ / ▼ gombjával a  ikonra állva és az ENTER-t megnyomva a könyvtárlistába lehet visszatérni.
3. Ha egy adott fájlt szeretne megnézni, jelölje ki a ▲ / ▼ gombokkal, majd nyomja meg a ENTER vagy PLAY gombot. Fájlmegtekintése közben a RETURN gomb megnyomásával az előző menüre (PHOTO menü) lehet visszatérni.

TIPP

- A következő lapra a MENU gomb megnyomásával léphet.
- Négy diavetítési sebesség van  : >>> (gyors), >> (normál) és > (lassú). A sebességet a ▲ ▼ ◀ ▶ gombokkal lehet kijelölni. Ezután a ◀ / ▶ gombbal lehet a kívánt beállítást kiválasztani, amit az ENTER gombbal kell megerősíteni.
- Az MP3/WMA és JPEG fájlokat is tartalmazó lemezeknél váltani lehet az MP3/WMA és a JPEG mód között. Ehhez nyomja meg a TITLE gombot, ekkor a menü tetején kiemelten megjelenik a MUSIC, illetve PHOTO felirat.
- Nyomja meg a RETURN gombot, ekkor eltűnnek a fájl adatai.

Bemutató (Diavetítés) **JPEG**

Jelölje ki a diavetítést a ▲ ▼ ◀ ▶ gombokkal , majd nyomja meg a ENTER gombot.

Állókép **JPEG**

1. Nyomja meg diavetítés közben a PAUSE gombot. Ekkor a lejátszó pillanat-állj módba kerül.
2. A diavetítés folytatásához nyomja meg a PLAY, illetve ismét a PAUSE gombot.

JPEG fájl megtekintése (folytatás)

Ugrás másik fájlra **JPEG**

Kép megtekintése közben az UGRÁS/KERESÉS (◀◀ vagy ▶▶), illetve a kurzormozgató (◀ vagy ▶) gombokkal az előző vagy a következő fájlra lehet ugrani .

Nagyítás **JPEG**

Lejátszás vagy PAUSE módban a ZOOM megnyomásával nagyítani lehet a képet (4 fokozat). A kinagyított képet a ◀ ▶ ▲ ▼ gombokkal lehet mozgatni.

Kép elforgatása

Ha egy képet el szeretne forgatni az óramutató járásával megegyező, illetve azzal ellentétes irányba, akkor annak megtekintése közben nyomja meg a ▲ / ▼ gombot.

Zenehallgatás MP3/WMA képnézegetés közben **JPEG**

1. Tegye be a készülékbe a kétféle típusú fájlokot tartalmazó lemezt.
2. A TITLE gombbal lépjen a PHOTO menübe .
3. A ▲ / ▼ gombokkal válasszon ki egy képfájlt .
4. A  gombbal álljon a ▶ ikonra, majd nyomja meg az ENTER gombot. Ekkor elindul a lejátszás és addig folytatódik, amíg meg nem nyomja a STOP gombot.

TIPP

Ha képnézegetés közben csak a bizonyos zeneszámokat kíván hallgatni, programozza be a kívánt sávokat a MUSIC menüből, majd a fentiek szerint haladjon tovább

A készülék az alábbi korlátozásokkal kezeli a JPEG fájlokat:

- A JPEG fájlok méretétől és számától függően sokáig is eltarthat, amíg a DVD készülék beolvassa egy-egy lemez tartalmát. Ha néhány perc elteltével sem jelenik meg a lemez tartalma, akkor lehet, hogy egyes fájlok túl nagyok – ekkor csökkentse a JPEG fájlok felbontását 2 megapixelnél kisebbre, például 2760 x 2048 pixelre, és írjon új CD-t.
- A fájlok és könyvtárak száma összesen legfeljebb 650 lehet lemezenként.
- Egyes lemezek eltérő formátumuk, illetve állapotuk miatt inkompatibilisek.
- A CD készítése során gondoskodjon arról, hogy a kijelölt fájlok kiterjesztése ".jpg" legyen
- Ha a fájlok kiterjesztése ".jpe" vagy ".jpeg", akkor nevezze át ezeket ".jpg"-re.
- A készülék nem kezeli a ".jpg" kiterjesztés nélküli fájlokat, még akkor sem, ha azok a Windows Explorerben JPEG képként jelennek meg.

DVD VR formátumú lemez lejátszása

A készülék lejátszsa a Video Recording (VR) formátumban rögzített DVD-RW lemezeket.

1. Helyezze be a lemezt és zárja be a tálcát. A DVD-VR menü jelenik meg a képernyőn.

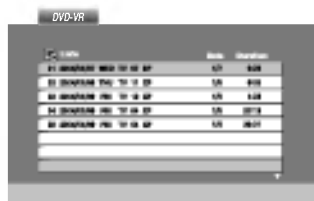

2. A ▲ / ▼ gombokkal válasszon sávot, majd a PLAY vagy ENTER gombbal indítsa a lejátszást.
3. A DISC MENU megnyomásával a lemez menüje jelenik meg.

MEGJEGYZÉSEK

- A készülék a le nem zárt DVD-R/RW lemezeket nem tudja lejátszani.
- Egyes DVD-VR lemezeket a DVD-írók CPRM adatokkal készítenek el. A lejátszó nem támogatja az ilyen lemezeket és ilyenkor az "Ellenőrizze a lemezt" feliratot jeleníti meg.

Mi a CPRM?

A CPRM egy olyan másolásvédelmi rendszer (összezavaró rendszerrel ellátva), amely lehetővé teszi a "csak egyszer másolható" sugárzott műsorok rögzítését. A CPRM a Content Protection for Recordable Media ("rögzíthető adathordozók tartalomvédelme") kifejezés rövidítése.

DivX lemez lejátszása

Ezzel a DVD-játszóval DivX-fájlt is lehet játszani.

1. Helyezzen be DivX-fájlokat tartalmazó lemezt.
A televízió képernyőjén a MOVIE menü jelenik meg.



2. A ▲ / ▼ gombokkal válasszon mappát, majd nyomja meg az ENTER-t. Megjelenik a mappában található fájlok listája. Ha a fájllistából vissza akar térni a mappák felsorolásához, a távvezérlő ▲ / ▼ gombjaival jelölje ki a  ikont, majd nyomja meg az ENTER-t.
3. Ha egy adott fájl szeretne megnézni, a ▲ / ▼ gombbal álljon a kívánt fájlra és nyomja meg az ENTER vagy PLAY gombot. A különböző lejátszási funkciók (ld. 24-25- oldal) ebben az esetben is használhatók.
4. A lejátszást a STOP megnyomásával állíthatja le. Ekkor megjelenik a mozgókép menü.

DivX-filmek feliratainak megjelenítése

Ha a lejátszás során a felirat helytelenül jelenik meg, kb. 3 mp-ig tartsa nyomva a SUBTITLE gombot, majd a ◀ / ▶ gombbal válasszon másik nyelvkódot addig, amíg a kijelzés helyes nem lesz.

TIPP

- A következő lapra a MENU gomb megnyomásával léphet.
- Az olyan CD-n, amelyen MP3/WMA-, JPEG- és MOVIE-fájl is van, át tud kapcsolni a MUSIC, a PHOTO és a MOVIE menü között. Nyomja meg a TITLE gombot, és a menü tetején a MUSIC, PHOTO és MOVIE szó kiemelve jelenik meg.
- A lemezen a feliratok esetleg nem jelennek meg megfelelően, ha a DivX-címet az internetről töltötte le.
- Ha a lemezen a felirat nyelvének beállító menüje nem tartalmazza azt a DivX feliratnyelvet, amelyet le kíván játszani, előfordulhat, hogy az illető feliratnyelv nem játszható le megfelelően.

DivX lemez lejátszása

A lejátszó a következő korlátozásokkal kezeli a DivX-fájlokat:

- A DivX-fájl elérhető legnagyobb felbontása 720x576 (szélesség x magasság) pixel.
- A DivX feliratának fájlneve legfeljebb 56 karakterből állhat.
- Ha a DivX-fájlban megjelenítésre alkalmatlan kód szerepel, a kijelzőn a “_” jel látható.
- **Ha a képváltási frekvencia nagyobb mint 30 kép/mp, a készülék rendellenesen működhet.**
- **Ha a rögzített fájl kép- és hangstruktúrája nem időosztásos, akkor vagy csak a kép látható, vagy csak a hang hallható.**
- **Ha a fájlt GMC-vel rögzítették, a készülék csak az egyponthoz rögzítési szintet támogatja.**
 - * GMC?
A GMC a Global Motion Compensation rövidítése. Ez egy MPEG4 szabvány szerint meghatározott kódolási eszköz. Egyes MPEG4 kódolók – ilyen a DivX és az Xvid – rendelkeznek ezzel a lehetőséggel. A GMC-kódolásnak különböző szintjei vannak, amelyeket általában egyponthoz, kétponthoz és háromponthoz GMC-nek neveznek.

Lejátszható DivX-fájlok

".avi ", ".mpg ", ".mpeg "

Lejátszható feliratformátumok

SubRip(*.srt/*.txt)
SAMI(*.smi)
SubStation Alpha(*.ssa/*.txt)
MicroDVD(*.sub/*.txt)
SubViewer 2.0(*.sub/*.txt)
TMPlayer(*.txt)
Dvd Subtitle System(*.txt)
VobSub (*.sub) ➔ Sub/idx, stream-alapú formátum.

A használható kodekek

"DIVX3.xx ", "DIVX4.xx ", "DIVX5.xx ", "XVID ",
"MP43 ", "3IVX ".

A lejátszható hangformátumok

"Dolby Digital ", "DTS ", "PCM ", "MP3 ", "WMA ",
• Mintavételi frekvencia: 8 - 48 kHz (MP3), 32 - 48kHz (WMA)
• Bitráta: 8 - 320kbps (MP3), 32 - 192kbps (WMA)

A lejátszó beállítása

A lejátszás következtében torzulhat a közelben lévő TV-k, videomagnetofonok és rádiók képe és hangja. Ilyen esetben helyezze távolabb a lejátszót a készülékektől, vagy kapcsolja ki azt a lemez kivétele után.

A DVD lejátszó csatlakoztatása

A TV-től és egyéb berendezésektől függően a lejátszót számos módon lehet csatlakoztatni. A csatlakoztatással kapcsolatos további információt a TV, sztereó rendszer és egyéb készülékek kézikönyvében találhat.

A kép és a hang csatlakoztatása a TV-hez

Gondoskodjon arról, hogy a DVD lejátszó közvetlenül csatlakozzék a TV-hez, nem pedig videomagnetofonon keresztül, mert különben a DVD kép a másolásvédelmi rendszer miatt torzulhat.

Video:

Videokábellel csatlakoztassa a DVD lejátszó VIDEO OUT csatlakozóját a TV videobemenetéhez.

Hang csatlakoztatása a TV-hez:

A mellékelt audiokábelek segítségével csatlakoztassa a DVD lejátszó AUDIO OUT (kimenő) aljzatait a TV-készülék bal-, ill. jobboldali audio IN (bemenő) aljzataihoz. A DVD lejátszó AUDIO OUT aljzatát ne csatlakoztassa az audiokészülék (vagy magnó) "phone" (mikrofon) bemenő aljzatához.

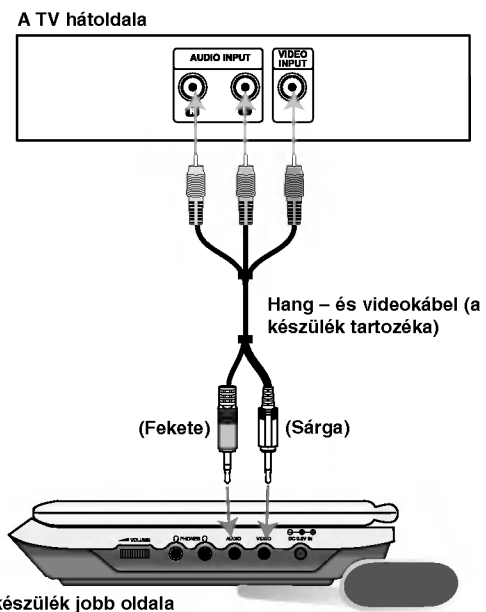

Az A/V IN/OUT kapcsolót "A/V OUT" állásba kell kapcsolni.

A lejátszó beállítása (folytatás)

Hang csatlakoztatása külső berendezéshez

A DVD lejátszó hangkimenetének csatlakoztatása külső berendezéshez.

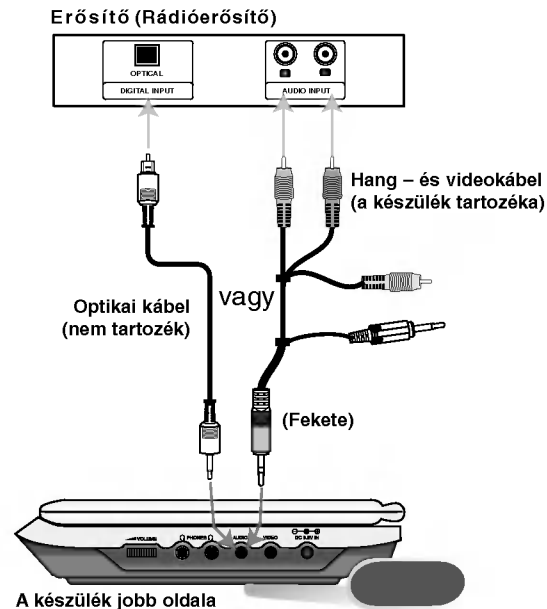

Az A/V IN/OUT kapcsolót "A/V OUT" állásba kell kapcsolni.

Kétszernős analóg sztereó, illetve Dolby Pro Logic II / Pro Logic erősítő: A mellékelt audiokábelek segítségével csatlakoztassa a DVD lejátszó AUDIO OUT (kimeneti) aljzait az Ön erősítőjének, felvevőjének, vagy sztereó-rendszerének bal-, ill. jobb oldali IN (bemenő) aljzataihoz.

Kétszernős digitális sztereó (PCM) erősítő, illetve többszernős dekóderrel (Dolby Digital™, MPEG 2, vagy DTS) rendelkező audio-/videóerősítő: Csatlakoztassa a DVD lejátszó egyik DIGITAL AUDIO OUT (kimeneti) aljzatát az Ön erősítőjének megfelelő aljzatához. Erre használjon digitális audiokábelt.

Többszernős digitális hang

A többszernős digitális csatlakozás biztosítja a legjobb minőséget. Ehhez olyan többszernős audio-/videóerősítő szükséges, amely támogatja a DVD lejátszó egy vagy több hangformátumát, például az MPEG 2-t, a Dolby Digital-t vagy a DTS-t. Ellenőrizze az erősítő kézikönyvét és az előlapon látható logókat.

MEGJEGYZÉSEK

- Ha a digitális kimenet hangformátuma nem felel meg az erősítő képességeinek, az erősítóből erős, torz hang hallható vagy néma marad.
- Hatszernős digitális térhatású hang digitális csatlakozáson keresztül csak úgy érhető el, ha az erősítőn van digitális többszernős dekóder.
- A jelenleg lejátszott DVD hangformátumát megnézheti, ha megnyomja az AUDIO gombot.

Probléma esetén

Jelenség	Ok	Megoldás
Nincs tápellátás	• A tápvezeték nincs csatlakoztatva.	• Helyezze pontosan a tápvezeték dugóját a fali csatlakozó aljzatba.
	• Az akkumulátor lemerült.	• Töltse fel az akkumulátort.
Nincs kép az LCD kijelzőn vagy a TV-n (ideértve más egység képét is)	• A videokábel nincs pontosan csatlakoztatva.	• Csatlakoztassa szilárdan a videokábeleket a csatlakozókba.
	• Nem megfelelő az A/V ki- és bemenet kapcsoló állása	• Állítsa be megfelelően az A/V ki- és bemeneti kapcsolót. - Lemez lejátszása közben állítsa "OUT" módra. - Ha más készülékről érkező képet néz, állítsa "IN" módra.
	• Az LCD mód "OFF" állásban van.	• Válasszon másik módot.
	• Ellenőrizze, hogy a fényerő "-"-ra van-e állítva.	• Állítsa be a fényerőt.
	• A televízió nem a DVD lejátszó bemenetre van kapcsolva.	• Válassza ki a DVD lejátszónak megfelelő videó bemenetet.
Nincs hang.	• Az audió kábellel összekötött berendezés nincs beállítva a DVD lejátszó kimenő jeleinek fogadására.	• Válassza ki a DVD lejátszó hangjának megfelelő hangbemenetet.
	• Az audió kábel nincs tökéletesen bekötve.	• Csatlakoztassa szilárdan a hangkábeleket a csatlakozókba.
A DVD lejátszó nem kezdi el a lejátszást.	• Nem lejátszható lemez van behelyezve.	• Helyezzen be egy lejátszható lemezt (Ellenőrizze a lemez fajtáját, a színrendszert és az országkódot.)
	• A szülői korlátozás be van állítva.	• Kapcsolja ki a funkciót, vagy csökkentse a korlátozási szintet.
A készülék nem reagál gombnyomásra	• Egyes lemezek egyes műveleteket letiltanak.	• A művelet közben a kijelzőn a "⊗" jel jelenhet meg.
A távvezérlő nem megfelelően működik.	• A távvezérlő túl messze van a DVD lejátszótól.	• A távvezérlőt 7 m távolságon belül használja.

Nyelvkódok

E lista segítségével állíthatja be az Audio CD, filmfelirat és a menü nyelvét.

Nyelv	Kód	Nyelv	Kód	Nyelv	Kód	Nyelv	Kód
abház	6566	fiji	7074	lingala	7678	szingaléz	8373
afar	6565	finn	7073	litván	7684	szlovák	8375
afrikaans	6570	francia	7082	macedón	7775	szlovén	8376
albán	8381	fríz	7089	malagaszi	7771	szomáli	8379
amhara	6577	gallego	7176	maláj	7783	spanyol	6983
arab	6582	grúz	7565	malajalam	7776	szudáni	8385
örmény	7289	német	6869	máltai	7784	szuahéli	8387
asszámi	6583	görög	6976	maori	7773	svéd	8386
aymara	6588	grönlandi	7576	maráthi	7782	tagalog	8476
azeri	6590	guarani	7178	moldáviai	7779	tádzsik	8471
baskír	6665	gudzsaráti	7185	mongol	7778	tamír	8465
baszk	6985	hausza	7265	nauru	7865	tatár	8484
bengáli; bangla	6678	héber	7387	nepáli	7869	telugu	8469
bhutáni	6890	hindu	7273	norvég	7879	thai	8472
bihari	6672	magyar	7285	orija	7982	tibeti	6679
breton	6682	izlandi	7383	pandzsábi	8065	tigrinya	8473
bolgár	6671	indonéz	7378	pastu, pusto	8083	tonga	8479
burmai	7789	interlingua	7365	perzsa	7065	török	8482
bjelorusz	6669	ír	7165	lengyel	8076	türkmén	8475
kambodzsai	7577	olasz	7384	portugál	8084	tui	8487
katalán	6765	japán	7465	kecsua	8185	ukrán	8575
kínai	9072	jávai	7487	rétoromán	8277	urdu	8582
korzikai	6779	kannada	7578	román	8279	üzbég	8590
horvát	7282	kasmíri	7583	orosz	8285	vietnami	8673
cseh	6783	kazah	7575	szamoai	8377	volapük	8679
dán	6865	kirgiz	7589	szanszkrit	8365	wales-i	6789
holland	7876	koreai	7579	skót	7168	wolof	8779
angol	6978	kurd	7585	szerb	8382	xhosa	8872
eszperantó	6979	laoszi	7679	szerb-horvát	8372	jiddis	7473
észti	6984	latin	7665	sona	8378	yoruba	8979
feröeri	7079	lett, litván	7686	szindhi	8368	zulu	9085

Országkódok

A következő lista az országkódok megadására használható.

Ország	Kód	Ország	Kód	Ország	Kód	Ország	Kód
Afganisztán	AF	Etiópia	ET	Malajzia	MY	Szaúd-Arábia	SA
Argentína	AR	Fiji-szigetek	FJ	Maldív-szigetek	MV	Szenegál	SN
Ausztrália	AU	Finnország	FI	Mexikó	MX	Szingapúr	SG
Ausztria	AT	Franciaország	FR	Monaco	MC	Szlovákia	SK
Belgium	BE	Németország	DE	Mongólia	MN	Szlovénia	SI
Bhután	BT	Nagy-Britannia	GB	Marokkó	MA	Dél-Afrika	ZA
Bolivia	BO	Görögország	GR	Nepál	NP	Dél-Korea	KR
Brazília	BR	Grönland	GL	Hollandia	NL	Spanyolország	ES
Kambodzsa	KH	Heard és McDonald-szigetek	HM	Holland Antillák	AN	Srí Lanka	LK
Kanada	CA	Magyarország	HU	Új-Zéland	NZ	Svédország	SE
Chile	CL	India	IN	Nigéria	NG	Svájc	CH
Kína	CN	Indonézia	ID	Norvégia	NO	Thaiföld	TH
Kolumbia	CO	Izrael	IL	Omán	OM	Törökország	TR
Kongó	CG	Olaszország	IT	Pakisztán	PK	Uganda	UG
Costa Rica	CR	Jamaika	JM	Panama	PA	Ukrajna	UA
Horvátország	HR	Japán	JP	Paraguay	PY	Egyesült Államok	US
Csehország	CZ	Kenya	KE	Fülöp-szigetek	PH	Uruguay	UY
Dánia	DK	Kuvait	KW	Lengyelország	PL	Üzbegisztán	UZ
Ecuador	EC	Líbia	LY	Portugália	PT	Vietnam	VN
Egyiptom	EG	Luxemburg	LU	Románia	RO	Zimbabwe	ZW
Salvador	SV			Orosz Föderáció	RU		

Műszaki adatok

DVD-lejátszó

Áramellátás:

9,5 V egyenfeszültség (hálózati adapter-bemenet),
7,4 V egyenfeszültség (akkumulátor)

Fogyasztás: 12 W akkumulátorral

Tömeg (kb.): 0,66 kg (akkumulátor nélkül)

Külső méretek (szél. X mag. x mélys.):

190 x 28 x 159,5 mm

Video-jelrendszer: PAL

Lézer:

DVD lézer hullámhossza 662+25 / 662-15 nm

CD lézer hullámhossza 785+25 / 785-15 nm

Frekvencia-tartomány (hang):

DVD hang: 48 kHz mintavétel 8 Hz – 20 kHz
96 kHz mintavétel 8 Hz – 44 kHz

Jel-zaj viszony (hang): Nagyobb mint 95 dB

Dinamikatartomány (hang): Nagyobb mint 95 dB

Harmonikus torzítás (hang): 0,008 %

Működési feltételek:

Hőmérséklet: 5 °C – 35 °C, Működési helyzet: vízszintes

Csatlakozók

Video ki- és bemenet (VIDEO In/Out):

1,0 V (p-p), 75Ω, negatív szinkron, ø3,5 mm mini csatlakozó x 1

Hang ki- és bemenet (AUDIO In/Out, analóg hang):

2,0 Vrms (1 kHz, 0 dB), ø3,5 mm mini csatlakozó x 1

Fülhallgató csatlakozója: ø3,5 mm sztereó mini csatlakozó x 2

Folyadékkristályos kijelző

Panelméret: 17,78 cm (képátló)

Megjelenítési rendszer: R.G.B. képsoros

Kijelző típusa: TFT aktív mátrix

Felbontás: 234 x 480 x 3 (valódi pixelarány: több mint 99,99%)

A készülék tartozékai:

- RCA hang- és videokábel1
- Hálózati adapter (DP-AC90)1
- Gépkocsi adapter (DPDC1)1
- Akkumulátor (DPB135)1
- A távvezérlő1
- Távvezérlő (lítium-elem)1

- A műszaki adatok és a készülék megjelenése előzetes értesítés nélkül megváltoztatható.

Prijenosni DVD player



**PRIRUČNIK ZA
KORISNIKE
MODEL: DP171**

Prije spajanja, upotrebe ili podešavanja ovog proizvoda,
molimo pažljivo i temeljito pročitajte ovu knjižicu s uputama.



Mjere opreza



OPREZ
RIZIK OD STRUJNOG
UDARA NE OTVARAJ



OPREZ: ZA SMANJENJE RIZIKA OD ELEKTRIČNOG ŠOKA NE OTKLANJAJTE POKLOPAC (PREDNJI ILI STRAŽNJI) U UNUTRAŠNOSTI UREĐAJA NEMA DIJELOVA KOJE MOŽE POPRAVLJATI SAM KORISNIK POPRAVKE OSTAVITE KVALIFICIRANOM OSOBLJU.



Ovaj svijetleći simbol munje unutar istostraničnog trokuta namijenjen je kako bi upozorio korisnika na prisutnost neizoliranog opasnog napona unutar uređaja, a koji može biti dovoljne magnitude da za ljude stvori rizik od električnog šoka.



Simbol uskličnika unutar istostraničnog trokuta namijenjen je kako bi upozorio korisnika na prisutnost važnih uputa za operacije i održavanje (servisiranje) u knjižicama koje dolaze uz uređaj.

UPOZORENJE: KAKO BISTE SPRJEČILI POŽAR ILI STRUJNI UDAR NE IZLAŽITE OVAJ PROIZVOD KIŠI NITI VLAZI.

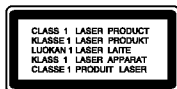

OPREZ: Ne smijete začepljavati otvore za ventilaciju. Instaliranje izvedite u skladu s preporukama proizvođača.

Priključci i otvori u ormaru namijenjeni su za ventiranje i da osiguraju pouzdan rad uređaja i da zaštiti uređaj od pregrijavanja.

Otvori se ne smiju blokirati stavljanjem uređaja na krevet, ležaj, tepih ili neku drugu sličnu površinu. Ovaj se proizvod ne treba stavljati u ugrađene instalacije kao što su police za knjigu ili ormar osim kad je osigurana kvalitetna ventilacija ili to savjetuje proizvođač.

OPREZ: U SLUČAJU OTVARANJA DOLAZI DO VIDLJIVE I NEVIDLJIVE RADIJACIJE.

OPREZ:

U ovom uređaju primijenjen je laserski sustav.

Kako biste osigurali ispravnu uporabu ovog uređaja, molimo vas da pažljivo pročitate ovaj priručnik za korisnike i sačuvate ga za buduće potrebe. Bude li uređaju potrebna intervencija za održavanje, kontaktirajte ovlaštenu servisnu centar.

Upotreba kontrolnih tipki, podešavanja, ili pokretanje postupaka osim onih ovdje navedenih može dovesti do opasne izloženosti radijaciji.

Kako biste spriječili izravni izloženost laserskim zrakama, ne otvarajte poklopac. Kad se poklopac otvori, radijacijske zrake postaju vidljive. **NE GLEDAJTE U ZRAKE.**

OPREZ: Uređaj ne smije biti izložen vodi (kapanje ili pljuštanje) niti bi predmeti ispunjeni tekućinom, kao na primjer, vaze, smjele blizu uređaja ili postavljene na uređaj.

Napomena o autorskim pravima:

Zakonom je zabranjeno kopiranje, emitiranje, prikazivanje, kabelsko emitiranje, javno puštanje ili iznajmljivanje bez dopuštenja materijala koji je zaštićen autorskim pravima.

Ovaj proizvod je opremljen zaštitom kopiranja razvijenom od strane Macrovision-a. Signali koji zaštićuju kopiranje su snimljeni na neke diskove. Kod snimanja i puštanja slika sa ovih diskova pojaviti će se smetnje. Ovaj proizvod u sebi sadrži tehnologiju zaštite autorskih prava koja je zaštićena zakonskim regulativama određenih patenata SAD-a i ostalim pravima nad intelektualnim vlasništvom Macrovision Corporation, te ostalim pravima vlasnika. Upotreba ove tehnologije zaštite autorskih prava ovlaštena je od strane Macrovision Corporation, i namijenjena je za kućnu uporabu i ostalo ograničeno gledanje, osim u slučaju posebnog ovlaštenja od strane Macrovision Corporation. Rastavljanje nije dopušteno.

Mjere opreza (Nastavak)

PAŽNJA u vezi s napojnim kabelom

Za većinu se kućanskih aparata preporuča da budu uključeni u posebni strujni krug;

To znači da bi strujni krug jedne utičnice trebao napajati samo jedan kućanski aparat, te se u njega ne bi trebali uključiti dodatni strujni krugovi i dodatne utičnice. Kako biste imali potpune informacije, provjerite na stranici specifikacija ovog priručnika za korisnike.

Ne preopterećujte zidne strujne utičnice. Preopterećene zidne strujne utičnice, labavo pričvršćene ili oštećene zidne strujne utičnice, oštećeni produžni kabeli, nategnuti napojni kabeli ili oštećena ili napuknuta izolacija žica mogu biti opasni. Bilo koja od navedenih situacija može dovesti do strujnog udara ili izbijanja požara. Povremeno provjeravajte kabel Vašeg kućanskog aparata, i ukoliko se na njemu vidi ikakvo oštećenje ili tragovi propadanja, isključite kabel iz utičnice, kućanski aparat više nemojte koristiti, te kabel zamijenite novim istog proizvođača kod vašeg servisera.

Zaštitite napojni kabel kućanskog aparata od fizičke ili mehaničke zlouporabe, kao na primjer od frkanja, natezanja, udaranja, zatvaranja vratima ili nagazivanja.

Posebice pazite na utikač, zidne utičnice i na mjesto gdje napojni kabel izlazi iz kućanskog aparata.

Kako biste odspojili napajanje iz utičnice, povucite prema van utikač napojnog kabela. Kada postavljate uređaj pazite da je utikač lako dostupan.

 Ovaj uređaj proizveden je na način koji ispunjava zahtjeve radijske interferencije prema UPUTAMA EEC-a 89/336/EEC, 93/68/EEC i 73/23/EEC.



Uklanjanje starog aparata

1. Ako se na proizvodu nalazi simbol prekrížene kante za smeće, to znači da je proizvod pokriven europskom direktivom 2002/96/EC.
2. Električni i elektronski proizvodi ne smiju se odlagati zajedno s komunalnim otpadom, već u posebna odlagališta koja je odredila vlada ili lokalne vlasti.
3. Pravilno odlaganje starog proizvoda sprečít će potencijalne negativne posljedice po okoliš i zdravlje ljudi.
4. Podrobnije informacije o odlaganju starog proizvoda potražite u gradskom uredu, službi za odlaganje otpada ili u trgovini u kojoj ste kupili proizvod.

Sadržaj

Uvod

Mjere opreza	2-3
Sadržaj	4
Prije upotrebe	5-7
O  simbol display-u	5
Simboli upotrebljeni u ovom priručniku	5
Napomene o diskovima	5
Održavanje i servis	6
Vrste diskova za puštanje	7
Identifikacija kontrolnih tipki	8-11
Glavna jedinica	8-9
Daljinski upravljač	10-11
Strujni priključci	12-15
Adapter izmjenične struje	12
Adapter za automobil	13
Pakiranje baterija	14-15
Okrenite LCD	16
Reproduciranje diska	17

Napredne operacije

Prikazivanje informacije o disku na ekranu	18
Početna podešavanja	18-23
Opće operacije	18
LANGUAGE (JEZIK)	19
DISPLAY	19
AUDIO	20
LOCK (Roditeljska kontrola)	21-22
OTHERS (DRUGO)	23
Opće pogodnosti	24-26
Dodatne pogodnosti	27

Reprodukcija Audio CD-a ili MP3/WMA diska	28
Programirana reprodukcija	29
• Ponavljanje programiranih snimki	29
• Brisanje snimke s programirane liste	29
• Brisanje cjelokupne programirane liste	29
Gledanje JPEG diska	30-31
• Slide Show	30
• Mirna slika	30
• Prelazak na drugu datoteku (file)	31
• Zoom	31
• Rotiranje slike	31
• Slušanje MP3/WMA muzike uz gledanje slike	31
• Kompatibilnost JPEG diska s ovim player-om ograničena je prema sljedećem	31
Reprodukcija diska DVD VR formata	32
Reprodukcija DivX Film diska	33-34
• Kompatibilnost DivX diska s ovim player-om je ograničena u skladu sa sljedećim	34

Priključci

Podešavanje Player-a	35-36
Priključivanje DVD Player-a	35
Audio priključivanje na dodatnu opremu	36

Reference

Otklanjanje teškoća	37
Kodovi jezika	38
Kodovi područja	39
Specifikacije	40

Prije upotrebe

Molimo vas da zbog pravilne uporabe ovog uređaja pažljivo pročitate ovaj priručnik i da ga sačuvate kao referencu za budućnost.

Ovaj priručnik sadrži informacije o operacijama i održavanju vašeg DVD Player-a. Ukoliko uređaj bude trebao servis obratite se ovlaštenom servisnom mjestu.

O simbol display-u

“  ” se može pojaviti na display-u vašeg TV-a tijekom operacija i označava da funkcija koja je objašnjena u ovom priručniku nije dostupna na tom određenom DVD video disku.







Simboli upotrebljeni u ovom priručniku

NAPOMENA

Označava posebna uputstva i operacijske pogodnosti.

SAVJET

Označava savjete za lakše postizanje željenog cilja. Odjeljak čiji naslov sadrži jedan od slijedećih simbola odnosi se samo na disk koji je predstavljen simbolom.

- | | | | |
|---|-----------------------------|---|--------------|
|  | Svi diskovi dolje na popisu | | |
|  | DVD i finalizirani DVD±R/RW | | |
|  | Video CD-i | | |
|  | Audio CD-i |  | MP3 diskovi |
|  | WMA diskovi |  | DivX diskovi |

Napomene o diskovima

Rukovanje diskovima

Ne dirajte stranu diska koja se pušta. Disk držite na rubovima tako da na njegovoj površini ne ostaju otisci prstiju. Nikada ne lijepite na disk papir niti vrpce.



Spremanje diskova

Nakon puštanja, diskove spremite u njihove kutije. Ne izlažite diskove izravnoj sunčevoj svjetlosti niti izvorima topline, ne ostavljajte ih u parkiranoj automobilu izloženoj izravnoj sunčevoj svjetlosti.

Čišćenje diskova

Otisci prstiju i prašina na disku mogu prouzrokovati lošu kvalitetu slike i iskrivljenje tona. Prije puštanja disk očistite čistom krpom. Disk brišite od središta prema van.

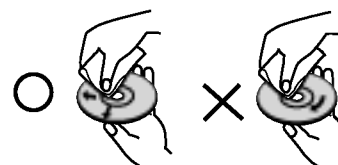

Ne koristite jake otopine poput alkohola, benzina, razrjeđivača, reklamiranih sredstava za čišćenje ili anti-statični spray namijenjen starim pločama od vinila.

Prije upotrebe (Nastavak)

Održavanje i servis

Prije nego što se obratite tehničaru za servisiranje pogledajte informacije u ovom poglavlju.

Rukovanje s uređajem

Transportiranje uređaja

Molimo vas da sačuvate originalnu kutiju za transportiranje kao i materijal za pakiranje. U slučaju da trebate transportirati uređaj, u cilju maksimalne zaštite, ponovno zapakirajte uređaj na isti način kao što je to učinjeno u tvornici.

Držanje vanjskih površina čistima

- Ne držite u blizini uređaja agresivne tekućine kao što su insekticidi.
- Ne ostavljajte gumene ili plastične proizvode u kontaktu s uređajem kroz duže vremenske periode, jer oni ostavljaju trag na uređaju.

Čišćenje uređaja

Za čišćenje uređaja koristite meku, suhu krpu. Ako je površina izuzetno uprljana, koristite meku krpu lagano natopljenu s blagom otopinom deterdženta.

Nemojte koristiti jaka otapala kao što su alkohol, benzin, razrijeđivač, jer ta sredstva mogu oštetiti površinu uređaja.

Održavanje uređaja



DVD Player je uređaj visoke tehnologije i preciznosti. Ako su optičke leće i dijelovi pogona za disk uprljani ili pohabani može doći do smanjenja kvalitete slike.

Ovisno radnoj okolini, preporučuju se intervali za redovno održavanje od 1000 sati rada.

Molimo vas da se za detalje obratite vama najbližem servisnom centru.

Prije upotrebe (Nastavak)

Vrste diskova za puštanje

	DVD (8 cm / 12 cm disk)
	Video CD (VCD) (8 cm / 12 cm disk)
	Audio CD (8 cm / 12 cm disk)

Uz to, na ovom uređaju možete puštati DivX datoteke, DVD±R, DVD±RW, SVCD i CD-R ili CD-RW koji sadrži audio naslove, MP3 datoteke WMA ili JPEG datoteke.



Ovo označava karakteristiku uređaja koji je u stanju puštati DVD-RW diskove koji su snimljeni u Video recording formatu.

NAPOMENA

- Ovisno o uvjetima opreme za nasnimavanje ili o samom CD-R/RW (ili DVD±R/DVD±RW) disku, neke CD-R/RW (ili DVD±R/DVD±RW) diskove nećete moći puštati na ovom uređaju.
- Ni na jednu stranu diska (označena strana ili nasnimavana strana) ne naljepljujte nikakve naljepnice.
- Ne upotrebljavajte CD-e nepravilnih oblika (na primjer, u obliku srca ili osmerokuta). To bi moglo rezultirati kvarovima uređaja.

Korisnici također moraju znati da je za download MP3/WMA file-ova i glazbe s Interneta potrebno dopuštenje. Naša kompanija nema pravo omogućiti takva dopuštenja. Dopuštenje trebate tražiti od vlasnika autorskih prava.

Regionalni kod

Ovaj uređaj ima regionalni kod otisnut na zadnjoj strani uređaja. Ovaj uređaj može reproducirati samo DVD diskove koji nose istu oznaku kao što je ona na zadnjoj strani uređaja ili koji imaju oznaku "ALL (SVI)".

Napomena o regionalnim kodovima

- Većina DVD diskova ima na sebi globus s jednim ili više brojeva u njemu a koji su jasno vidljivi na kutiji. Ovaj broj mora odgovarati regionalnom kodu vašeg DVD Player-a ili se disk neće moći puštati.
- Ako pokušate puštati DVD s regionalnim kodom drugačijim od onog na vašem player-u na TV ekranu će se pojaviti poruka "Check Regional Code".

Proizvedeno prema licenci Dolby Laboratories. "Dolby", "Pro Logic" i dvostruki D simbol su robne marke Dolby Laboratories-a.

DTS i DTS Digital Out su robne marke Digital Theater Systems, Inc.

Identifikacija kontrolnih tipki

Glavna jedinica

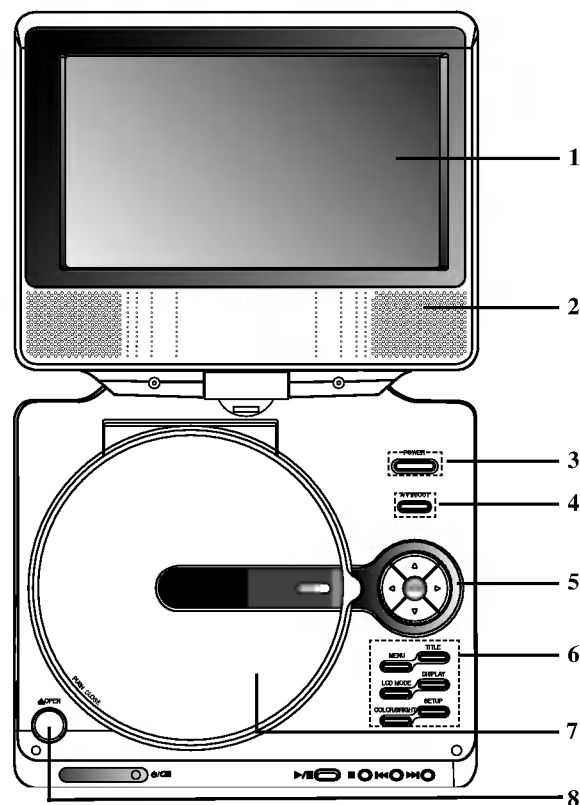

1. **LCD zaslon**
2. **Zvučnik**
3. **Power Uključuje/isključuje (Power ON/OFF) :**
Uključuje (ON) i isključuje (OFF) player.
4. **A/V ulaz/izlaz (A/V IN/OUT) :** Vršiti izbor TV izvora.
5. **•◀▶▲▼ (lijevo/desno/gore/dole)**
Vrše izbor sadržaja u izborniku.
•◀▶ : Podešava boju/osvijetljenje (COLOR/BRIGHTNESS).
•Tipka za ulaz ENTER : Potvrđuje izbor u izborniku.
6. **• COLOR/BRIGHT :** Odabire modus podešavanja LCD-a
Osvijetljenje → Boja → OFF (Isključeno)
• **Tipka za podešavanje (SETUP) :** Vršiti pristup u ili uklanjanje izbornik za podešavanje.
• **Tipka za naslov (TITLE) :** Prikazuje na display-u izbornik naslova, ako je to moguće.
• **Tipka za IZBORNIK (MENU) :** Vršiti pristup u izbornik na DVD disku.
• **Tipka za DISPLAY :** Vršiti pristup na display na ekranu.
• **LCD MODE :** NORMALNO → PUNO → ZUM → ISKLJUČENO
7. **Poklopac ladice za disk**
8. **Tipka za otvaranje OPEN :** Ovu tipku pritisnite za otvaranje poklopca odjeljka za Disk.

SAVJET

Disk sa stranom za reprodukciju okrenutom prema dolje stavite na pladanj za vrtanju, te lagano pritisnite sredinu diska kako bi sjeo na mjesto.

Identifikacija kontrolnih tipki (nastavak)

Glavna jedinica

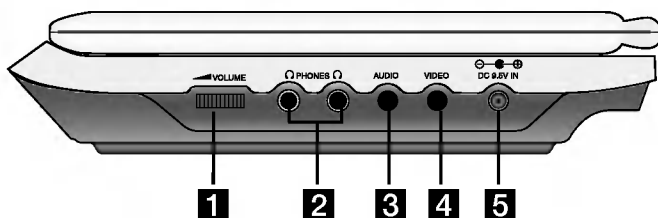

- 1** Kontrola glasnoće
- 2** Priključak za slušalice
- 3** Priključak za ulaz/izlaz AUDIO (In/Out) (OPTIČKI IZLAZ)
- 4** Priključak za ulaz/izlaz VIDEO (In/Out)

NAPOMENA

Ako ulazni VIDEO IN signal nije priključen na AV IN modus, ovaj će se uređaj automatski isključiti nakon 10 minuta kako bi se spriječilo pražnjenje baterije.

- 5** Ulaz istosmjerne struje 9.5V
Priključite adapter za izmjeničnu struju.



- 6** Senzor za daljinski upravljač
Prima signal za rad od daljinskog upravljača.
- 7** Indikator punjenja
Tijekom ponovnog punjenja, indikator punjenja bit će crvene boje. Nakon završenog procesa punjenja, indikator punjenja bit će zelene boje.
- 8** • **PUŠTANJE (▶/II)**: Pauzira puštanje. Više puta ponovite pritiskanje za puštanja okvir-po-okvir.
• **STOP (■)**: Zaustavlja puštanje.
• **PRESKAKANJE/PRETRAŽIVANJE (SKIP/SEARCH) unazad (◀◀)**
Pretražujte unazad*/ kako biste došli na početak trenutnog poglavlja ili snimke, ili kako biste došli na prethodno poglavlje ili snimku.
• **PRESKAKANJE/PRETRAŽIVANJE (SKIP/SEARCH) unaprijed (▶▶)**
Pretražujte unaprijed*/ kako biste prešli na sljedeće poglavlje ili snimku.
* Pritisnite i držite tipku oko dvije sekunde.

Identifikacija kontrolnih tipki (nastavak)

Daljinski upravljač

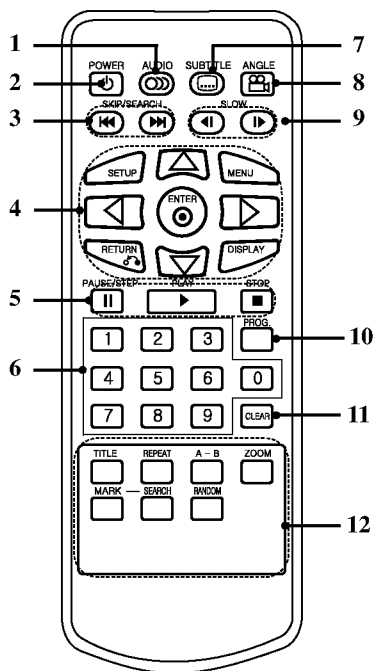

1. **Tipka za AUDIO**
Vrši izbor audio jezika (DVD).
2. **Tipka za POWER**
Uključuje (ON) i isključuje (OFF) DVD Player.
3. • **PRESKAKANJE/PRETRAŽIVANJE (SKIP/SEARCH) unazad (◀◀)**
Pretražujte unazad*/ kako biste došli na početak trenutnog poglavlja ili snimke, ili kako biste došli na prethodno poglavlje ili snimku.
• **PRESKAKANJE/PRETRAŽIVANJE (SKIP/SEARCH) unaprijed (▶▶)**
Pretražujte unaprijed*/ kako biste prešli na sljedeće poglavlje ili snimku.
* Pritisnite i držite tipku oko dvije sekunde.
4. • **Tipka za podešavanje (SETUP)**
Vrši pristup u ili uklanja izbornik za podešavanje.
• **Tipka za IZBORNİK (MENU)**
Vrši pristup u izbornik na DVD disku.
• **Tipka za povratak (RETURN)**
Prikazuje video CD s PBC-om.
• **Tipka za DISPLAY**
Vrši pristup na display na ekranu.
• **Tipke za ◀ ▶ ▲ ▼ (lijevo/desno/gore/dole)**
Vrše izbor sadržaja u izborniku.
• **Tipka za ulaz (ENTER)**
Potvrđuje izbor u izborniku.
5. • **Tipka za zaustavljanje (PAUSE)**
Kratko zaustavljanje puštanja ili snimanja, za otpuštanje pauze tipku pritisnite još jednom.
• **Tipka za PUŠTANJE (PLAY)**
Za puštanje diska.
6. • **Tipka za STOP (■)**
Zaustavlja puštanje.
6. **0-9 broječne tipke**
Vrši izbor broječanog sadržaja u izborniku.
7. **Tipka za titl (SUBTITLE)**
Vrši izbor jezika za titl.
8. **Tipka za kut (ANGLE)**
Vrši izbor kuta DVD kamere, ako je to moguće.
9. **POLAKO (SLOW) (◀ / ▶)**
Polagana reprodukcija snimke unazad/unaprijed
10. **Tipka za PROG.**
Postavlja snimku na listu programa.
11. **Tipka za brisanje (CLEAR)**
Uklanja broj snimke na listi programa ili oznaku na izborniku MARKER SEARCH (Označi pretraživanje).
12. • **Tipka za A-B**
Ponavlja sekvencu.
• **Tipka za ZOOM**
Uvećava video sliku.
• **Tipka za naslov (TITLE)**
Prikazuje na display-u izbornik naslova, ako je to moguće.
• **Tipka za označavanje (MARKER)**
Označava bilo koju točku za vrijeme puštanja.
• **Tipka za pretraživanje (SEARCH)**
Prikazuje na display-u izbornik MARKER SEARCH.
• **Tipka za ponavljanje (REPEAT)**
Ponavlja poglavlje, snimak, naslov, sve.
• **Tipka za nasumičan izbor (RANDOM)**
Pušta snimke prema nasumičnim odabirom.

Identifikacija kontrolnih tipki (nastavak)

Umetnite bateriju (Litijska baterija)

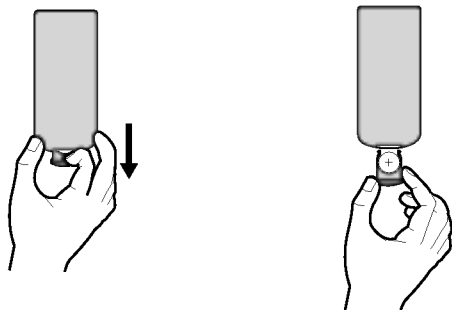

NAPOMENE

- Senzor za daljinski upravljač ne izlažite izravnoj svjetlosti.
- Ne postavljajte prepreke između senzora za daljinski upravljač i samog daljinskog upravljača .

■ **Zamjena baterije u obliku gumba**

Baterija obično traje oko godinu dana. Staru bateriju zamijenite novom kad prestane reagirati na Vašu komandu u uobičajenom krugu rada.

Baterija u obliku gumba (Litijska baterija)

1. Poklopac odjeljka za bateriju zahvatite kako biste ga mogli povući i skinuti ga.
2. Umetnite bateriju tako da + bude okrenut u istom smjeru kao i + na odjeljku.
3. Pazite da je nova baterija u odjeljku za bateriju daljinskog upravljača ispravno umetnuta.

- Staru bateriju daljinskog upravljača zamijenite novom 3V mikro litijskom ćelijom kao na primjer CR. 2025 ili tome slično.
- Staru bateriju odložite prema lokalnom zakonu o sigurnom odlaganju starih baterija. Ne bacajte bateriju u vatru.

Upozorenje: Ukoliko s baterijama u ovom uređaju postupate na nedogovarajući način, riskirate prouzorkovanje požara ili opekline od kemisjkih reakcija. Ne punite, ne rastavljajte, ne bušite niti ne zagrijavajte iznad 100 °C (212 °F).

Zamijenite samo s baterijom Matsushita Elec. Ind. Co., Ltd. (Panasonic), broj CR. 2025.

Upotrebom druge baterije riskirate prouzorkovanje požara ili eksplozije. Stare baterije odložite na odgovarajući način. baterije držite podalje od dohvata djece. Baterije ne rastavljajte i ne bacajte u vatru.

Strujni priključci

Adapter izmjenične struje

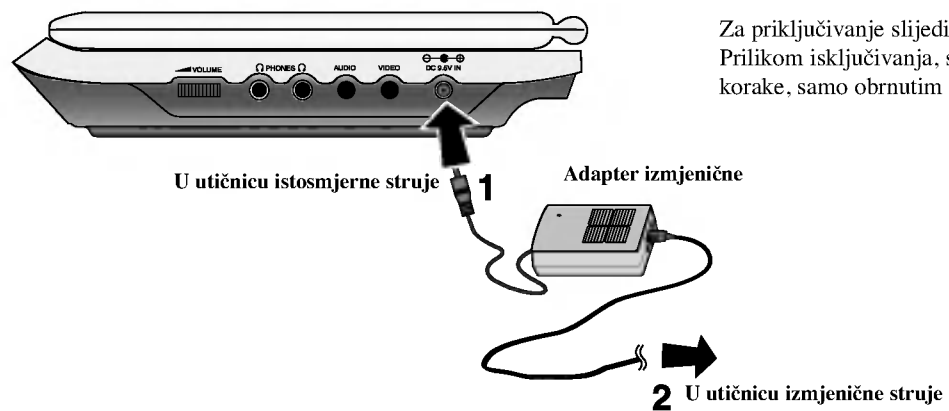

Za priključivanje slijedite korake 1 do 2. Prilikom isključivanja, slijedite iste korake, samo obrnutim redoslijedom.

Oprez

- Napojni kabel ne priključujte u utičnicu drugačiju od one navedene na naljepnici, jer u suprotnom riskirate prouzorkovanje požara ili strujnog udara.
- Napojni kabel ne priključujte i ne isključujte ga mokrih ruku. Time riskirate prouzorkovanje strujnog udara.
- Ne koristite adapter izmjenične struje drugačiji od navedenog, jer u suprotnom riskirate prouzorkovanje požara ili oštećenje playera.

Adapter izmjenične struje

- Ovaj adapter izmjenične struje radi na 100-240V~ 1.5A 50-60Hz.
- MODEL BR. : DP-AC90
- Proizvodi: WANLIDA Digital Technology Co., Ltd.
- Za pomoć u odabiranju odgovarajućeg adaptera izmjenične struje i kablova adaptera, kontaktirajte distributera električnim dijelovima.

Strujni priključci (nastavak)

Adapter za automobil

Ovaj DVD player i njegov adapter za automobil dizajnirani su za uporabu u motornim vozilima koja imaju električne sustave od 12 volta, negativnog uzemljenja. (To je standard za većinu motornih vozila.) Ako vaše motorno vozilo ima drugačiji električni sustav za napajanje, nećete moći koristiti sustav istosmjerne struje.

Uvod

Za priključivanje slijedite korake 1 i 2.
Prilikom isključivanja, primijenite obrnuti redoslijed koraka

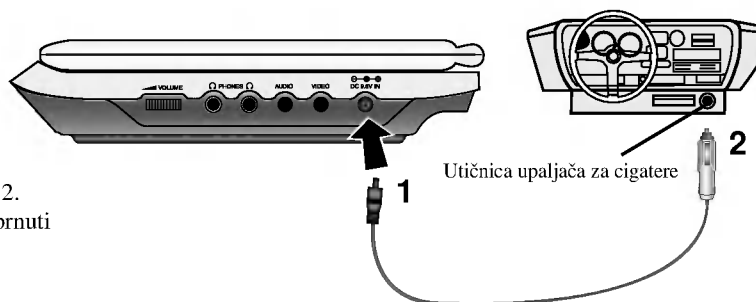

Oprez

- Kako biste spriječili strujni udar i oštećenja vašeg DVD playera ili motornog vozila, uvijek isključite adapter za automobil iz utičnice za auto-upaljač prije nego napojni kabel izvučete iz vašeg DVD playera.
- U adapter za automobil instaliran je osigurač A3 amp. 250V.
- Dok palite motor vozila, iskopčajte adapter za automobil iz utičnice za auto-upaljač.
- Isključite DVD player kad se isprazni akumulator vašeg vozila. Vršna struja iz generatora vašeg vozila može prouzročiti da osigurač istosmjerne struje pregori.
- U slučaju da se se napojni napon vašeg motornog vozila spusti ispod oko 10 volta, vaš DVD player možda neće ispravno raditi.
- Ne ostavljajte DVD player na mjestima na kojima temperatura prelazi 70°C (158°F), jer bi se prijenosni uređaj mogao oštetiti.
Primjeri mjesta nepoželjnih za ostavljanje uređaja:
 - U automobilu pri zatvorenim prozorima i izravnoj izloženosti sunčevom svjetlu.
 - U blizini uređaja za grijanje.

Adapter za automobil

- Ovaj adapter za automobil radi na istosmjernoj struji od 12V .
- MODEL BR. : DPDC1
- Proizvodi: WANLIDA Digital Technology Co., Ltd.
- Za pomoć u odabiru odgovarajućeg adaptera za automobil kontaktirajte distributera električnih dijelova.

Strujni priključci (nastavak)

Pakiranje baterija

- Prije prve upotrebe bateriju napunite.

■ Postavljanje baterije

1. Kuke na bateriji točno postavite na otvore na dnu playera.
2. Pritisnite i gurnite bateriju sve dok ne začujete zvuk klik.

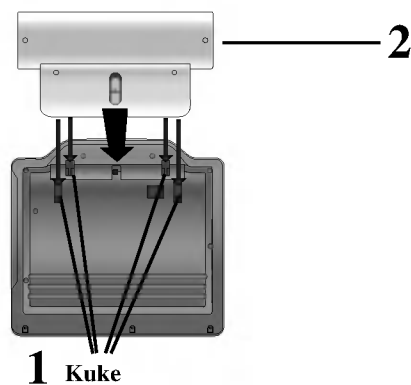

NAPOMENE

- Ne skidajte bateriju tijekom reprodukcije.
- Pazite da vam baterija ne ispadne iz ruke.

■ Vađenje baterije

1. Pritisnite tipku **RELEASE (Otpuštanje)**.
2. Povucite bateriju sve dok ne začujete zvuk klik.

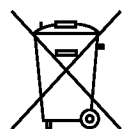
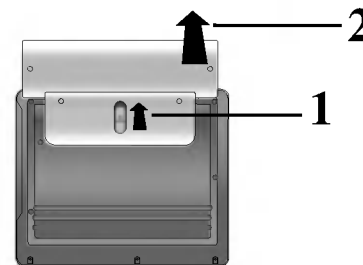

PAŽNJA

Proizvod koji ste kupili sadrži punjivu bateriju. Baterija se može reciklirati. Kad se baterija istroši, uzimajući u obzir razne državne i savezne zakone, može biti nezakonito ovu bateriju u običan lokalni otpad. Raspitajte se kod lokalnih za to ovlaštenih tijela o mogućnostima reciklaže ili o odgovarajućem načinu odlaganja.

Strujni priključci (nastavak)

■ Punjenje baterije

1. Bateriju spojite na player.
2. Adapter za izmjeničnu struju priključite na player i uključite ga u utičnicu izmjenične struje.

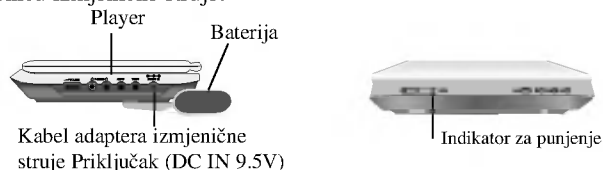

3. Tijekom ponovnog punjenja, indikator punjenja bit će crvene boje. Nakon završenog procesa punjenja, indikator punjenja bit će zelene boje.

PAŽNJA

Sljedeće mjere opreza poduzmite kako biste spriječili moguće curenje baterije, pregrijavanje baterije, itd.

- Ne koristite neovlaštene dijelove.
- Koristite samo ovlaštenu adapter za izmjeničnu struju prilikom ponovnog punjenja baterije.
- Ne izlažite visokim temperaturama iznad 60°C .
- Ne pokušavajte rastavljati niti popravljati uređaj.
- Snažni udarci mogu prouzrokovati kvar na uređaju.
- Ne spaljujte.
- Ne rastavljajte; odlažite na odgovarajući način.
- Ne izazivajte kratki spoj.

NAPOMENA

Baterija će se moći puniti samo kada je uređaj isključen.

Baterija se neće moći puniti kad se isprazni sama od sebe ili kad ju namjerno ispraznite, jer uređaj neće moći prepoznati napon baterije, čak i ako ste priključili bateriju. Kad se nadete u toj situaciji, uključite uređaj, a zatim ga isključite. Nakon toga će se nastaviti punjenje baterije.

■ Vrijeme punjenja i vrijeme trajanja

Vrijeme punjenja	Vrijeme trajanja	
	bez playera	Uključen LCD
Oko 3 sata	Oko 3.5 sata*	Oko 4 sata

* Kada je kontrola osvijetljenja postavljena na početnu vrijednost.

■ Na zaslonu ekrana uređaja provjerite puni li se baterija.



- Ako koristite adapter izmjenične struje, na zaslonu se neće pojaviti oznaka za bateriju.
- Električno napajanje uređaja će se automatski isključiti nakon što se na ekranu prikaže “Check Battery Status (Provjeri stanje baterije)”.

■ Ako se vrijeme trajanja nakon punjenja značajno smanji

Baterija je istrošena (može se ponovno puniti oko 300 puta).

■ Ako uređaj nećete koristiti na duže vrijeme

- Skinite bateriju. (Čak i kod isključenog uređaja, troši se određena količina struje. To može dovesti do prepunjavanja baterije, a zatim i do kvarova.)
- Bateriju napunite kad ju ponovno krenete koristiti.

■ Pakiranje baterija

- MODEL BR. : DPB135

Okrenite LCD

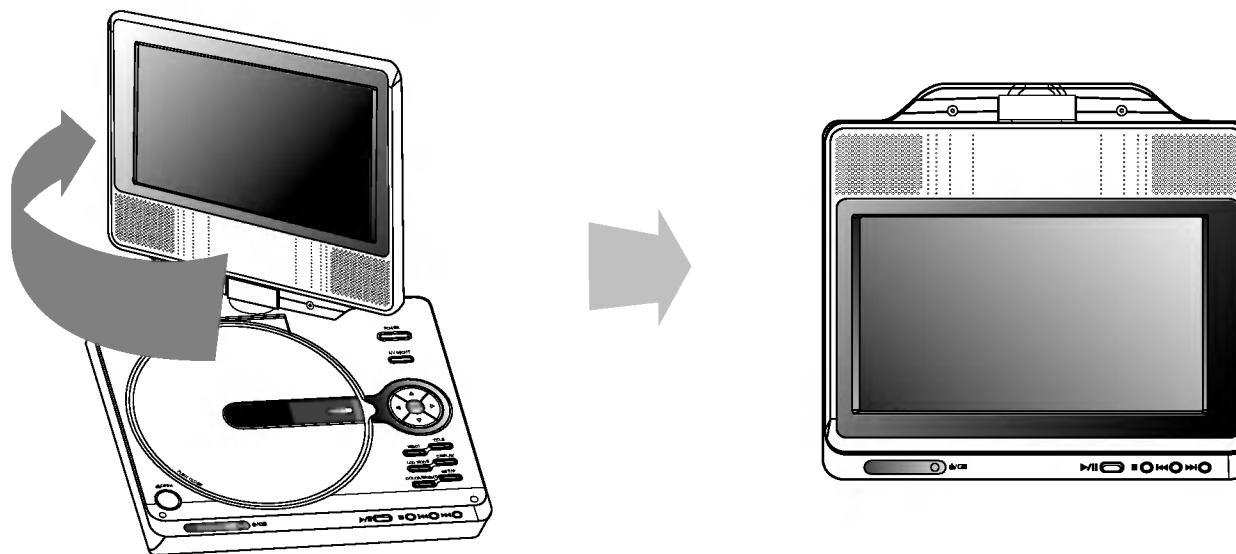

LCD možete zakretati u smjeru kretanja sata pod kutem od 180 stupnjeva. Međutim, ako to učinite na nasilan način, u tom slučaju možete oštetiti uređaj.

Nakon potpunog zakretanja LCD-a, možete presaviti LCD ekran na gore prikazani način.

Reproduciranje diska

1. Pripremite priključak na struju.
2. Otvorite vannjski poklopac i pritisnite tipku za uključenje POWER.
3. Pritisnite tipku za otvaranje OPEN kako biste otvorili poklopac za ladicu za disk i u nju umetnuli disk tako da naljepnica bude okrenuta prema gore a strana koju želite reproducirati prema dolje. Ručno zatvorite poklopac ladice za disk.
 - Ako se disk postavi na pogrešnu stranu (a disk je snimljen samo s jedne strane), na zaslonu će se prikazati natpisi "Nema diska" ("NO DISC") ili "Pogreška s diskom" ("DISC ERROR").
 - Nakon što ste reproducirali sva poglavlja u naslovu, DVD player automatski se zaustavlja i vraća na zaslon izbornika.
4. Pritisnite tipku za reproduciranje PLAY kako biste počeli s reproduciranjem.
5. Prilagodite željenu glasnoću.

NAPOMENE

- Disk postavite tako da naljepnica bude okrenuta prema gore na okretaju, te nježno potisnite središnji dio diska kako bi sjeo na mjesto.
- Potvrdite položaj LCD pritiskom na tipku za LCD MODE.

■ Mijenjanje veličine slike

Pomoću tipke za LCD modus rada (LCD MODE) promijenite modus rada slike. Modus rada prikazat će se na zaslonu uređaja kako slijedi.
NORMALNO → PUNO → ZUM → ISKLJUČENO



NAPOMENA

Možda će se razlikovati, ovisno o vrsti diska.

■ Modus i veličina slike

Slika prikazana na LCD ovisi o modusu prikazivanja i veličini slike u kojoj je ona snimljena na disk.

NAPOMENE

- Ako na ovom uređaju ne koristite LCD, odaberite opciju isključeno (OFF) kako biste uštedjeli električnu energiju.
- LCD se isključuje kad uređaj zaklopate.
- Na slici se mogu pojaviti vodoravne crte kad se modus prebaci na ZUM (ZOOM), ali to nije naznaka za kvar.

Display na ekranu

Prikazivanje informacije o disku na ekranu

Razne informacije o umetnutom disku možete prikazati na ekranu.

1. Pritisnite tipku DISPLAY kako biste prikazali razne informacije o reprodukciji. Prikazane stavke se mogu razlikovati zavisno o vrsti diska ili stanju reprodukcije.



2. Stavku možete odabrati pritiskom na tipke ▲ / ▼, a stavku možete promijeniti ili odabrati pritiskom na tipku ◀ / ▶.
 - Naslov (Snimak) – Broj trenutnog naslova (ili snimke)/ukupni broj naslova (ili snimki).
 - Poglavlje – Broj trenutnog poglavlja/ukupni broj poglavlja.
 - Vrijeme – Proteklo vrijeme reprodukcije.
 - Audio – Odabrani audio jezik ili kanal.
 - Titl – Odabrani titl.
 - Kut – Odabrani kut/ukupni broj kutova.

NAPOMENA

Ako se nakon nekoliko sekundi ne pritisne nijedna tipka, display na ekranu će nestati.

Početna podešavanja

Uporabom izbornika za podešavanje (Setup) možete izvršiti razna podešavanja u sadržajima kao što su slika i zvuk. Također među ostalim stvarima, možete postaviti jezik za titl i izbornik za podešavanje (Setup). Za detalje o svakom sadržaju izbornika za podešavanje (Setup) pogledajte strane 19 do 23.

Za pokazivanje i za izlazak iz Izbornika:

Pritisnite tipku SETUP za pokazivanje izbornika. Drugi pritisak na tipku SETUP vratit će vas na početni ekran.

Za prijelaz na slijedeću razinu:

Pritisnite tipku ► na daljinskom upravljaču.

Za vraćanje na prethodnu razinu:

Pritisnite tipku ◀ na daljinskom upravljaču.

Opće operacije

1. Pritisnite tipku SETUP. Pojavit će se izbornik podešavanja (Setup).
2. Pritisnite tipku ▲ / ▼ za odabir željene opcije, tada pritisnite tipku ► za prelazak na drugu razinu. Ekran pokazuje važeća podešavanja za izabrani sadržaj, jednako kao i alternativna podešavanja.
3. Pritisnite tipku ▲ / ▼ za odabir druge željene opcije, tada pritisnite tipku ► za pomicanje na treću razinu.
4. Pritisnite tipku ▲ / ▼ za odabir željenog podešavanja, a zatim pritisnite tipku ENTER za potvrdu odabira. Neki sadržaji traže dodatne korake.
5. Pritisnite tipku SETUP ili PLAY za izlaz iz izbornika podešavanja (Setup).

Početna podešavanja

LANGUAGE (JEZIK)



Menu Language

Izaberite jezik za izbornik podešavanja (Setup) i display na ekranu.

Disc Audio / Subtitle / Menu

Izaberite željeni jezik za audio snimak (disk audio), titl i disk izbornik.

Original: Odnosi se na originalni jezik na kojem je disk snimljen.

Other: Za izbor drugog jezika pritisnite brojčane tipke a zatim ENTER za unos 4-znamenkastog broja u skladu sa popisom jezičnih kodova u poglavlju sa referencama. Ako unesete pogrešni jezični kod pritisnite CLEAR (Brisanje).

DISPLAY



TV Aspect

4:3: Izaberite kada je priključen standardni 4:3 TV.

16:9: Izaberite kada je priključen široki 16:9 TV.

Display Mode

Podešavanje modusa display-a funkcioniра samo kad je TV aspekt postavljen na "4:3".

Letter Box: Prikazuje široku sliku s trakama u gornjem i donjem dijelu ekrana.

Panscan: Automatski prikazuje široku sliku na cijelom ekranu i izbacuje dijelove koji ne pristaju.

Početna podešavanja (nastavak)

AUDIO

Svaki DVD disk ima razne izlazne audio opcije. Audio izlaz player-a podesite prema vrsti audio sistema kojeg koristite.

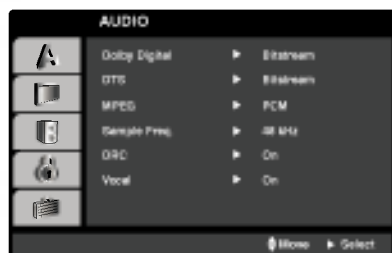

Dolby Digital / DTS / MPEG

Bitstream: Opciju "Bitstream" odaberite kada ste DIGITALNI OUT (Izlazni) priključak DVD Player-a spojili na pojačalo ili drugu opremu s Dolby Digital, DTS ili MPEG dekodierom.

PCM (za Dolby Digital / MPEG): Ovu opciju odaberite kada ste spojeni na 2-kanalno digitalno stereo pojačalo. DVD-i kodirani u Dolby Digital-u ili MPEG-u će se automatski miksat u dvo-kanalni PCM audio.

Off (za DTS): Ako odaberete opciju "Off", DTS signal neće izlaziti kroz DIGITALNI OUT priključak.

Sample Freq. (Frekvencija uzorka)

Ako vaš receiver ili vaše pojačalo NIJE u mogućnosti raditi sa signalima od 96 kHz, odaberite 48 kHz. Kad učinite taj izbor, ovaj uređaj će automatski pretvarati svaki signal od 96 kHz u signal od 48 kHz kako bi ih vaš sistem mogao dekodirati.

Ako vaš receiver ili vaše pojačalo može raditi sa signalima od 96 kHz, odaberite 96 kHz. Kad učinite taj izbor, ovaj uređaj će propustiti svaku vrstu signala bez daljnje obrade.

Provjerite dokumentaciju za vaše pojačalo kako biste utvrdili njegove karakteristike.

Dynamic Range Control (Dinamička kontrola opsega) (DRC)

U DVD formatu, možete slušati zvučnu kulisu programa u najtočnijoj i najrealnijoj mogućoj prezentaciji zahvaljujući digitalnoj audio tehnologiji. Ipak, možda ćete htjeti komprimirati dinamički opseg audio izvedbe (razlika između najjačih zvukova i najtiših zvukova). U tim slučajevima film možete slušati pod tišom glasnoćom a da ne izgubite jasnoću zvuka. Opciju DRC postavite na ON za ovaj efekt.

Vocal

Opciju Vocal postavite na poziciju On samo onda kada puštate više-kanalni karaoke DVD. Karaoke kanali na disku pomiješat će se u normalni stereo zvuk.

Početna podešavanja (nastavak)

LOCK (Roditeljska kontrola)



Rating

Onemogućuje reproduciranje ocijenjenih DVD-a na osnovu njihovog sadržaja. Svi diskovi nisu ocijenjeni.

1. Izaberite "Rating" na LOCK izborniku, zatim pritisnite tipku ►.
2. Za pristup u Rating, Password i Area Code funkcije morate unijeti 4-znamenasti sigurnosni kod koji ste sami odredili. Ako još niste unijeli sigurnosni kod to trebate odmah sada učiniti. Unesite 4-znamenasti kod i pritisnite ENTER. Unesite ga ponovno i pritisnite ENTER za potvrdu. Ako pogriješite prije pritiskanja ENTER, pritisnite CLEAR.
3. Izaberite ocjenu od 1 do 8 koriteći tipke ▲ / ▼.

Rating (Ocjenjivanje) 1-8: Ocjena jedan (1) ima najveća ograničenja a ocjena osam (8) ima najmanja ograničenja.

Otključavanje

Ako izaberete otključavanje (unlock), roditeljska kontrola neće biti aktivna i disk će se puštati u cijelosti.

NAPOMENA

Ako postavite ocjenu za player, prikazivaće se sve disk scene sa istom ili nižom ocjenom. Više ocjenjene scene se neće prikazivati osim ako na disku za njih ne postoji alternativa. Alternativa mora imati istu ili nižu ocjenu. Ako ne postoji prikladna alternativa, puštanje se zaustavlja. Morate unijeti 4-znamenkastu lozinku ili morate promijeniti nivo ocjenjivanja kako biste nastavili s puštanjem diska.

4. Pritisnite ENTER za potvrdu vašeg izbora ocjenjivanja, zatim pritisnite SETUP da izadete iz izbornika.

Početna podešavanja (nastavak)

Password (Lozinka)

Lozinku možete unijeti ili promijeniti.

1. Odaberite lozinku u LOCK (zaključavanje) izborniku, a zatim pritisnite tipku ►.
2. **Kreiranje nove lozinke:**
Pritisnite tipku ENTER kada je opcija "New (Novo)" jače osvjetljena. Unesite novu lozinku pomoću brojčanih tipki, a zatim pritisnite tipku ENTER. Ponovo unesite lozinku za njeno potvrđivanje.
- Mijenjanje lozinke:**
Pritisnite tipku ENTER kada je opcija "Change (Promijeni)" jače osvjetljena. Unesite trenutnu lozinku pomoću brojčanih tipki, a zatim pritisnite tipku ENTER. Unesite novu lozinku pomoću brojčanih tipki, a zatim pritisnite tipku ENTER. Ponovo unesite lozinku za njeno potvrđivanje.
3. Pritisnite tipku SETUP (Podešavanje) za izlazak iz izbornika.

U slučaju da zaboravite vaš sigurnosni kod

Ako zaboravite svoj sigurnosni kod, možete ga izbrisati pomoću sljedećih koraka:

1. Pritisnite SETUP za pojavljivanje izbornika podešavanja (SETUP).
2. Unesite 6-znamenkasti broj "210499" i sigurnosni kod će se pobrisati.
3. Unesite novi kod na gore opisani način.

Area Code (Kod područja) **DVD**

Unesite kod područja standardi kojega su korišteni za ocjenjivanje DVD video diska, na osnovu popisa u poglavlju referentnih kodova.

1. Izaberite "Area Code" na LOCK izborniku zatim pritisnite tipku ►.
2. Slijedite korak 2 na način prikazan na prethodnoj stranici (Rating).
3. Izaberite prvi karakter koristeći tipke ▲ / ▼.
4. Pritisnite ENTER i izaberite drugi karakter koristeći tipke ▲ / ▼.
5. Pritisnite tipku za unos ENTER kako biste potvrdili svoj odabir Area Code.

Početna podešavanja (nastavak)

OTHERS (DRUGO)

Postavke PBC-a, Auto Play-a, i DivX(R) VOD se mogu mijenjati.



PBC

Opciju kontrole puštanja (Playback Control -PBC) postavite na ON ili OFF.

On: Video CD-i s opcijom PBC puštaju se prema opciji PBC.

Off: Video CD-i s opcijom PBC puštaju se kao i Audio CD-i.

Auto Play

DVD Player možete postaviti tako da se DVD disk počinje automatski puštati uvijek kada se DVD umetne.

Ako je Auto Play modus postavljen na uključeno (ON) ovaj će DVD Player tražiti naslov koji ima najduže vrijeme puštanja a nakon toga će automatski početi s puštanjem tog naslova.

NAPOMENA

Auto Play funkcija možda neće raditi s nekim DVD-ima.

DivX(R) VOD (Video On Demand – Video na zahtjev)

Mi vam omogućujemo DivX® VOD (Video On Demand – Video na zahtjev) registracijski kod koji vam omogućuje iznajmljivanje ili kupovinu video materijala preko usluge DivX® VOD.

Za više informacija posjetite www.divx.com/vod.

1. Odaberite opciju “DivX(R) VOD” , a zatim pritisnite tipku ►.
2. Pritisnite tipku ENTER dok je odabrano “Select (Odaberi)” i pojaviti će se registracijski kod.
Upotrijebite registracijski kod za kupovinu ili iznajmljivanje videa koristeći usluge DivX® VOD službe na www.divx.com/vod. Slijedite upute i skinite video na disk za reprodukciju na ovom uređaju.
3. Pritisnite tipku ENTER za izlazak.

NAPOMENA

Svi skinuti video materijali s DivX® VOD-a mogu se reproducirati samo na ovom uređaju.

Opće pogodnosti

DVD

Pritisnite tipke ◀▶▲▼ za odabiranje naslova/poglavlja kojeg želite odgledati, a zatim pritisnite tipku ENTER za početak puštanja. Pritisnite tipku Naslov (TITLE) ili MENU za povratak na ekran izbornika.

VCD

Pomoću tipki brojačnika odaberite snimku koju želite odgledati, zatim pritisnite tipku Povratak (RETURN) za povratak na ekran izbornika. Postavke izbornika i točne procedure rada s izbornikom mogu se razlikovati ovisno o disku. Slijedite upute u svakom izborniku. Također Opciju PBC možete postaviti na Isključeno (OFF) (Vidi "PBC" na strani 23).

NAPOMENE

- Ukoliko je postavljena opcija Roditeljska kontrola, a disk nije unutar Podešavanja ocjenjivanja tada morate unijeti lozinku. (Vidi "Lock Menu" na strani 21-22).
- DVD -i možda imaju regionalni kod. Vaš player neće puštati diskove koji imaju regionalni kod različit od koda vašeg player-a.

Svi opisani postupci, osim ako to nije drugačije navedeno, izvode se pomoću daljinskog upravljača. Neke pogodnosti također mogu biti dostupne iz izbornika podešavanja (Setup).

Prijelaz na novi Naslov (TITLE) DVD

Ako disk sadrži više od jednog naslova možete prijeći na novi naslov. Pritisnite tipku DISPLAY kada je zaustavljeno puštanje a zatim pritisnite odgovarajuću tipku na brojačniku (0-9) ili ◀/▶ za prelazak na drugi naslov. Možete puštati bilo koji naslov tako da za vrijeme zaustavljenog puštanja unesete broj tog naslova.

Prijelaz na novo Poglavlje/Snimku (CHAPTER/TRACK) ALL

Tijekom reprodukcije, pritisnite tipku SKIP (◀◀ ili ▶▶) za prelazak na sljedeće poglavlje/snimku ili da bi se vratili na početak trenutnog poglavlja/snimke.

Pritisnite dvaput kratko tipku SKIP ◀◀ za povratak na prethodno poglavlje/snimku.

Traženje ALL

1. Pritisnite tipku SKIP/SEARCH ◀◀ ili ▶▶ oko dvije sekunde tijekom puštanja.
Player će ući u modus pretraživanja (SEARCH).
2. Pritisnite i držite tipku SKIP/SEARCH ◀◀ ili ▶▶ nekoliko puta za redom za odabiranje odgovarajuće brzine.
DVD, DivX disc; 4 koraka
Video CD, MP3, WMA, Audio CD : 3 koraka
3. Za izlaz iz modusa SEARCH pritisnite tipku PLAY.

Usporena snimka (Slow Motion) DVD VCD DivX

1. Pritisnite tipku SLOW ◀| ili ▶| tijekom puštanja.
Player će ući u usporeni modus rada (SLOW).
DVD disc; 4 koraka
Video CD, DivX ; 4 koraka (samo naprijed)
2. Za izlaz iz modusa usporene snimke, pritisnite tipku PLAY.

Opće pogodnosti (nastavak)

Zaustavljanje slike i puštanje okvir-po-okvir

ALL

Tijekom reprodukcije, pritisnite tipku **II** za zaustavljanje reprodukcije.

DVD VCD DivX

Pritisnite tipku **II** više puta kako bi se reprodukcija odvijala okvir po okvir. (Samo Daljinski upravljač)

Za izlaz iz modusa zaustavljenog kretanja pritisnite tipku **PLAY**.

Traženje vremena (Time search) **DVD VCD DivX**

Za početak puštanja u bilo kojem izabranom vremenu na disku:

1. Pritisnite **DISPLAY** tijekom puštanja. Kutija za traženje vremena pokazuje proteklo vrijeme.
2. Pritisnite **▲ / ▼** za izbor ikone sa satom i pojavit će se "-:--:--".
3. Unesite potrebno početno vrijeme u satima, minutama i sekundama s lijeva na desno. Ako unesete pogrešno vrijeme, pritisnite **CLEAR** za brisanje brojeva koje ste unijeli, zatim unesite ispravne brojeve
4. Pritisnite **ENTER** za potvrdu. Puštanje počinje od izabranog vremena.

Ponavljanje A - B **DVD VCD DivX ACD**

Tijekom reprodukcije, svaki pritisak na tipku A-B odabire točku A i točku B i vrši ponavljanje sekvence od točke A (početna točka) do točke B (završna točka).

Ponavljanje **ALL**

Tijekom reprodukcije, pritisnite tipku **REPEAT** više puta kako bi odabrali željeni modus ponavljanja.

DVD Video diskovi: Poglavlje/Naslov/isključeno (Off)

Video CD, Audio CD, DivX/MP3/WMA diskovi: Snimak/Sve/Isključeno (Off)

NAPOMENA

- Na Video CD-u s funkcijom PBC, funkciju PBC morate isključiti, odnosno postaviti na Off u izborniku podešavanja (Setup) kako biste mogli koristiti funkciju za ponavljanje (Vidi "PBC" na strani 23).
- Ako pritisnete tipku **SKIP (▶▶)** jedanput tijekom puštanja ponavljanja poglavlja (snimke), tada se poništava ponavljano puštanje.

Zoom **DVD VCD DivX**

Tijekom reprodukcije ili pauze, pritisnite tipku **ZOOM** kako biste uvećali video sliku (4 koraka).

Kroz uvećanu sliku se možete kretati pomoću tipki **◀ ▶ ▲ ▼**.

Pritisnite tipku **CLEAR** za izlazak.

NAPOMENE

- Zoom funkcija možda neće raditi za neke DVD.
- Modus sukladno ekranu je dostupan za puštanje DVD diska, VR diska i datoteke s filmom.

Nastavak reprodukcije

Kad zaustavite reprodukciju, uređaj zabilježi mjesto na kojemu je pritisnuta tioka za zaustavljanje **STOP** (funkcija **NASTAVAK (RESUME)**). Pritisnite tipku za reprodukciju **PLAY** i reprodukcija će se s te točke nastaviti.

Opće pogodnosti (nastavak)

Izbornik naslova **DVD**

Ako trenutni DVD naslov ima izbornik, izbornik za naslov će se pojaviti na ekranu. U protivnom se može pojaviti izbornik za disk.

Izbornik diska **DVD**

Pritisnite tipku MENU i prikazat će se izbornik diska. Za uklanjanje izbornika diska, ponovno pritisnite tipku MENU.

Mjenjanje audio jezika **DVD** **DivX**

Pritisnite tipku AUDIO nekoliko puta tijekom puštanja za slušanje različitih audio jezika ili audio snimka. S DVD-RW diskovima snimljenim u VR modusu koji imaju i glavni i dvojezični audio kanal, možete birati između glavnog (Main (L)), dvojezičnog (Bilingual (R)) ili mješavine oba (Main + Bilingual) pritiskanjem tipke AUDIO.

VCD

Pritisnite AUDIO više puta tijekom puštanja da čujete različite audio kanale (Stereo, Lijevo (Left) ili Desno (Right)).

Kut kamere **DVD**

Tijekom reprodukcije DVD disk sadrži scene koje su snimljen pod različitim kutovima, pritisnite tipku ANGLE više puta kako bi odabrali željeni kut.

NAPOMENE

Indikator za Kut (ANGLE) zatreperit će na TV ekranu tijekom scena snimljenih pod različitim kutovima kamere kako bi vam javio da je moguće mijenjati kuteve kamere.

Titlovi **DVD** **DivX**

Pritisnite tipku SUBTITLE nekoliko puta tijekom puštanja da vidite različite jezike titlova.

NAPOMENA

Ako nema informacija ili postoji kod koji ne može čitati DivX datoteku, pojavljuje se " 1 " itd.

Dodatne pogodnosti

Traženje markera **DVD** **VCD** **DivX**

Unošenje markera

Puštanje možete započeti s memorirane točke, može se unijeti do devet točaka. Za unošenje znaka (mark), pritisnite tipku MARKER na željenoj točki na disku.

Ikonica Marker pojavit će se na kratko na TV ekranu. Ponovite isto za unošenje do devet Marker točaka.

Pozivanje ili brisanje markerom označene scene

1. Tijekom puštanja diska, pritisnite tipku SEARCH.
Na TV ekranu pojavit će se izbornik traženja markera (Marker Search).
2. Unutar 10 sekundi pritisnite tipku ◀ / ▶ za odabiranje broja oznake koju želite pozvati ili pobrisati.
3. Pritisnite tipku ENTER i puštanje će početi od markerom označene scene. Ili, pritisnite tipku CLEAR označeni broj će biti pobrisan s liste.
4. Možete pustiti bilo koji marker (oznaku) tako da unesete njegov broj u izbornik traženja markera (Marker Search).

NAPOMENE

- Ove će operacije raditi samo s diskovima za koje se prošlo vrijeme reprodukcije pojavljuje na zaslonu tijekom reprodukcije ili zaustavljanja.
- Neki titlovi u blizini označenog markera možda se neće pojaviti (DVD).
- Svi markeri bit će obrisani prilikom isključenja napajanja ili uklanjanja diska.
- Marker nećete moći spremiti kad je na zaslonu prikazan izbornik DVD ili izbornik naslova.

Memoriranje zadnje scene **DVD** **CD** **VCD/D**

Ovaj player memorira zadnju scenu sa zadnjeg diska koji je gledan. Zadnja scena ostaje u memoriji čak i ako izvadite disk iz player-a ili player isključite. Ako umetnete disk koji sadrži memoriranu scenu, ta se scena automatski poziva.

NAPOMENE

Ovaj player ne memorira postavke diska ako isključite player prije početka puštanja diska.

Screen Saver

Screen saver se pojavljuje kada DVD Player ostavite u STOP modusu otprilike pet minuta. Ako je screen saver pokazan tijekom pet minuta, DVD Player se automatski sam isključuje.

Reprodukcija Audio CD-a ili MP3/WMA diska

DVD Player može puštati zapise MP3/WMA formata na CD-ROM, CD-R ili CD-RW diskovima.

MP3/ WMA/ Audio CD

Kad umetnete snimljeni medij s MP3/WMA datotekama ili Audio CD, na TV ekranu će se pojaviti izbornik.

Pritisnite tipku ▲ / ▼ kako bis odabrali snimku/naslov, a zatim pritisnite tipku PLAY ili ENTER i započet će reprodukcija. Možete upotrebljavati razne funkcije vezane uz reprodukciju. Pogledajte stranice 24-25.



ID3 TAG

- Kada puštate datoteku koja sadrži informacije kao što su naslovi snimki, informaciju možete vidjeti tako da pritisnete tipku DISPLAY. [Title, Artist, Album, Year, Comment]
- Ako informacija ne postoji na display-u se pojavljuje "NO ID3 TAG".

SAVJET

- Ako se nalazite u listi datoteke na MUSIC izborniku a želite se vratiti na listu pretinaca (Folder list), pritisnite tipku ▲ / ▼ za jače osvjetljenje izbora  a zatim pritisnite tipku ENTER.
- Pritisnite tipku MENU za prelazak na sljedeću stranu.
- Na CD-u s MP3/WMA i JPEG možete izabrati MP3/WMA i JPEG. Pritisnite tipku TITLE i jače će se osvijetliti MUSIC ili PHOTO riječ na vrhu izbornika.

Kompatibilnost MP3 Diska s player-om ograničena je prema sljedećem:

- Frekvencija uzorka: unutar 8 - 48 kHz (MP3), unutar 32 - 48 kbps
- Bit rate: unutar 8 - 320 kbps (MP3), 32 - 192 kbps (WMA)
- Player ne može čitati MP3/WMA datoteku čija ekstenzija nije ".mp3" / ".wma".
- CD-R fizički format trebao bi biti ISO 9660.
- Snimite li MP3 file pomoću software-a koji ne može načiniti file system, (na primjer Direct-CD) nemoguće je puštati MP3/WMA file. Preporučujemo da koristite Easy-CD Creator, koji može načiniti ISO9660 file sistem.
- Ime file-a treba imati najviše 8 slova i mora sadržavati ".mp3" / ".wma" ekstenziju.
- Ne smiju sadržavati posebne znakove kao što su / ? * : " < > | itd.
- Ukupan broj file-ova i file na disku mora biti manji od 650.
- Ovaj DVD Player postavlja uvjet da diskovi i snimci odgovaraju određenim tehničkim standardima, kako bi se postigla optimalna kvaliteta puštanja. Prethodno nasnimljeni DVD-i automatski su podešeni na ove standarde. Postoji puno različitih vrsta disk formata za snimanje (uključujući CD-R koji sadrži MP3 ili WMA file-ove) za koje su potrebni određeni uvjeti (vidi gore) kako bi se omogućilo kompatibilno puštanje.

Programirana reprodukcija

Funkcija programiranja vam omogućuje da vama najdraže snimke s bilo kojeg diska pospremite u memoriju player-a. Program može sadržavati najviše 30 snimki.

1. Umetnite medij sa snimljenim Audio CD-om ili MP3/WMA datotekama. Pojavit će se izbornik AUDIO CD ili MUSIC.
2. Pritisnite tipku PROG. Pojavit će se oznaka .

NAPOMENA

Pritisnite PROG., nakon toga će oznaka  nestati za izlazak iz modusa uređivanja programa (Program Edit).

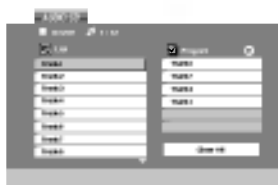

Izbornik za Audio CD

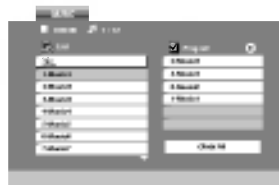

Izbornik za MP3/WMA

3. Odaberite snimku na listi "List", a zatim pritisnite tipku ENTER kako biste odabranu snimku postavili na programiranu listu ("Program"). Ponovite isto za postavljanje drugih snimki na listu.
4. Pritisnite . Odaberite snimku koju želite početi puštati na programiranoj listi ("Program").
5. Pritisnite tipku PLAY ili ENTER za početak. Puštanje počinje prema redoslijedu po kojem ste programirali snimke. Puštanje se zaustavlja nakon što su se jednom pustile sve snimke s programirane liste.
6. Da biste nastavili normalno puštanje s programiranog puštanja, odaberite snimku s AUDIO CD (ili MUSIC) liste, a zatim pritisnite PLAY.

Ponavljanje programiranih snimki





Pritisnite tipku REPEAT za odabir željenog modusa ponavljanja.

- Snimka (Track): ponavlja trenutnu snimku.
- Sve (All): ponavlja sve snimke s programirane liste.
- Isključeno (Off(Nema display-a)): ne vrši ponavljanje puštanja.





NAPOMENA

Ako za vrijeme Repeat Track puštanja pritisnete jednom tipku  tada se poništava ponavljano puštanje.

Brisanje snimke s programirane liste

1. Pritisnite tipku PROGRAM i pojavit će se oznaka .
2. Upotrijebite tipke     kako bi odabrali snimku koju želite pobrisati s Programirane liste.
3. Pritisnite tipku CLEAR. Ponovite korak 1- 3 kako bi pobrisali dodatne snimke s liste.

Brisanje cjelokupne programirane liste

1. Pritisnite tipku PROGRAM i pojavit će se oznaka .
2. Upotrijebite tipke     za odabir "Clear All", a zatim pritisnite tipku ENTER.

NAPOMENA

Kada se isključi napajanje ili se disk izvadi iz ladice također su pobrisani i programi.

Gledanje JPEG diska

Koristeći DVD Player možete gledati diskove s JPEG file-ovima.

1. Umetnite snimljeni medij s JPEG datotekama. Na TV ekranu se pojavljuje PHOTO izbornik.



2. Pritisnite tipku ▲ / ▼ za izbor pretinca (folder) i pritisnite ENTER. Pojavljuje se lista file u pretincu. Ako se nalazite u listi pretinaca i želite se vratiti na prethodnu listu pretinaca, upotrijebite tipku ▲ / ▼ na daljinskom upravljaču da jače osvjetlite  a zatim pritisnite tipku ENTER.
3. Ako želite gledati određenu datoteku, pritisnite tipku ▲ / ▼ da jače osvjetlite datoteku i pritisnite tipku ENTER ili PLAY. Za vrijeme gledanja file-a možete pritisnuti tipku STOP za prelazak na prethodni izbornik (PHOTO izbornik).

SAVJET

- Pritisnite tipku MENU za prelazak na sljedeću stranu.
- Postoje četiri opcije za brzinu kretanja slika (Slide Speed)  : >>> (Fast -Brzo), >> (Normal) i > (Slow - Sporo). Upotrijebite tipke ▲ ▼ ◀ ▶ da jače osvjetlite brzinu (Speed). Zatim, upotrijebite tipke ◀ / ▶ za izbor opcije koju želite upotrebljavati i pritisnite tipku ENTER.
- Na disku s MP3/WMA i JPEG možete mijenjati MP3/WMA i JPEG. Pritisnite tipku TITLE i MUSIC ili PHOTO riječ na vrhu izbornika će se jače osvjetliti.
- Pritisnite tipku RETURN, informacija o file-u će biti sakrivena.

Slide Show

Upotrijebite tipke ▲ ▼ ◀ ▶ da jače osvjetlite  (Slide Show) a zatim pritisnite tipku ENTER.

Mirna slika

1. Pritisnite tipku PAUSE za vrijeme slide show-a. Player će sada preći u modus pauze.
2. Za povratak na slide show pritisnite tipku PLAY ili ponovno pritisnite tipku PAUSE.

Gledanje JPEG diska (nastavak)

Prelazak na drugi File **JPEG**

Pritisnite tipku SKIP/SEARCH (◀◀ ili ▶▶) ili kursor (◀ ili ▶) jednom dok gledate sliku kako biste prešli na sljedeći ili prethodni file.

Zoom **JPEG**

Tijekom reprodukcije ili pauze, pritisnite tipku ZOOM kako biste uvećali video sliku (4 koraka).

Kroz uvećanu sliku se možete kretati pomoću tipki ◀ ▶ ▲ ▼.

Rotiranje slike

Pritisnite tipku ▲ / ▼ tijekom prikazivanja slike kako biste sliku zarotirali u smjeru kretanja sata ili obrnuto.

Slušanje MP3/WMA muzike uz gledanje slike **JPEG**

File-ove možete gledati za vrijeme slušanja MP3/WMA muzičkih file-ova koji su snimljeni na istom disku.

1. Umetnite u player disk koji sadrži dvije vrste file-ova.
2. Pritisnite tipku TITLE da se pojavi PHOTO izbornik.
3. Pritisnite tipku ▲ / ▼ za izbor photo file-a.
4. Upotrijebite ▶ za izbor  ikone a zatim pritisnite tipku ENTER. Započinite puštanje. Puštanje će se nastaviti sve dok se ne pritisne tipka STOP.

SAVJET

Da biste slušali samo željenu glazbu za vrijeme gledanja slika, programirajte željene snimke u izborniku za muziku, a zatim nastavite kao gore.

Kompatibilnost JPEG diska s ovim player-om ograničena je prema sljedećem:

- Ovisno o veličini i broju JPEG file-ova, DVD Playeru može trebati prilično vremena da učita sadržaje na disku. Ako ne vidite display na ekranu nakon nekoliko minuta tada neki od file-ova mogu biti preveliki - smanjite rezoluciju JPEG file-ova an manju od 2M pixela kao 2760 x 2048 pixela i snimate drugi disk.
- Ukupan broj file-ova i pretinaca na disku treba biti manji od 650.
- Neki diskovi mogu biti inkompatibilni zbog različitog formata snimanja ili samog stanja diska.
- Provjerite da svi izabrani file-ovi imaju ".jpg" ekstenzije kada se kopiraju na CD.
- Ako file-ovi nemaju ".jpg" ekstenzije, molimo vas da ih preimenujete u ".jpg" file-ove.
- Imena file-ova bez ".jpg" ekstenzije neće se moći čitati na ovom DVD Player-u. Čak i ako su u Windows Explorer-u file-ovi prikazani kao JPEG slikovni file-ovi.

Reprodukcija diska DVD VR formata

Ovaj će uređaj puštati DVD -R/RW snimljene diskove koristeći Video Recording (VR) format.

1. Umetnite disk i zatvorite ladicu. Na zaslonu će se pojaviti izbornik za DVD-VR.

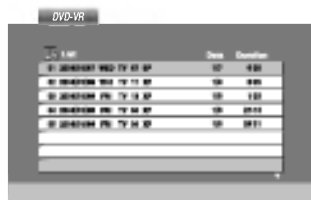

2. Pritisnite tipku ▲ / ▼ za izbor snimke a zatim pritisnite tipku PLAY ili ENTER i započeti će puštanje diska.
3. Pritisnite tipku DISC MENU kako biste prešli na izbornik za popis (list).

NAPOMENE

- Na ovom player-u nije moguće puštati nefinalizirane DVD-R/RW diskove.
- DVD REKORDER je neke DVD-VR diskove napravio s CPRM podacima. Player ne podržava ovu vrstu diskova te će na display-u pokazivati "CHECK DISC (Provjeri disk)".

Što je "CPRM"?

CPRM je sistem za zaštitu kopiranja (sa scramble system-om) koji dozvoljava samo snimanje "jedanput kopiraj (copy once)" emitiranih programa. CPRM znači Content Protection for Recordable Media (Zaštita sadržaja na mediju za snimanje).

Reprodukcija DivX Film diska

Pomoću ovog DVD Player-a možete reproducirati DivX datoteke.

1. Umetnite medij sa snimljenom DivX datotekom. Na TV ekranu se pojavljuje izbornik za film (MOVIE).



2. Pritisnite tipke ▲ / ▼ da odaberete folder, a zatim pritisnite tipku ENTER. Pojavljuje se lista datoteka u folderu. Ako se nalazite u listi datoteka a želite se vratiti u listu foldera, upotrijebite tipke ▲ / ▼ na daljinskom upravljaču da jače osvijetlite, a zatim pritisnite  tipku ENTER.
3. Ako želite gledati određenu datoteku, pritisnite tipku ▲ / ▼ kako bi jače osvijetlili datoteku, a zatim pritisnite tipku ENTER ili PLAY. Možete upotrebljavati razne funkcije vezane uz reprodukciju. Pogledajte stranice 24-25.
4. Pritisnite tipku STOP kako biste zaustavili reprodukciju. Pojavit će se izbornik za film.

Napomena za prikazivanje DivX titla

Ako se tijekom reprodukcije titl ne prikaže pravilno, pritisnite i držite tipku SUBTITLE otprilike 3 sekunde, a zatim pritisnite tipk ◀ / ▶ za odabir koda drugog jezika, sve dok se titl ne pokaže na pravilan način.

SAVJET

- Pritisnite MENU za prelazak na sljedeću stranu.
- Na CD-u s MP3/WMA, JPEG i MOVIE (film) datotekom, vi možete prebacivati izbornike za MUSIC, PHOTO i MOVIE. Pritisnite tipke TITLE i MUSIC, PHOTO i MOVIE riječ na vrhu izbornika je jače osvijetljena.
- Titlovi diska možda neće biti prikazani na ispravan način, ako su DivX titlovi skinuti s interneta.
- Ako izbornik za podešavanje titlova diska nema DivX titl jezik kojeg želite pustiti, titlovi možda neće biti ispravno prikazani.

Reprodukcija DivX Film diska (nastavak)

Kompatibilnost DivX diska s ovim player-om je ograničena u skladu sa sljedećim:

- Moguća rezolucija DivX datoteke je ispod under 720x576 (D x V) pixels.
- Naziv datoteke za DivX titlove je moguć s najviše 56 znakova.
- Ako postoji nemogući kod za izražavanje u DivX datoteci, on se može prikazati kao " _ " oznaka na display-u.
- **Ako je broj okvira ekrana veći od 30 po 1 sekundi, ovaj uređaj možda neće pravilno raditi.**
- **Ako video i audio struktura snimljenog materijala nema međurazmak, izostavljen je ili video ili audio**
- **Ako je datoteka snimljena s GMC-om, uređaj podržava samo razinu 1-točke.**
 - * GMC?
GMC je skraćenica za Global Motion Compensation. Radi se o alatu za kodiranje koji je specifičan za MPEG4 standard. Neki MPEG4 kodirani materijali, poput DivX ili Xvid, imaju ovu mogućnost. Postoje različite razine GMC kodiranja koje se obično nazivaju: 1-točka, 2-točaka, ili 3-točka GMC.

DivX datoteka koja se može puštati

".avi ", ".mpg ", ".mpeg "

Formati titlova koji se mogu reproducirati

SubRip(*.srt/*.txt)
SAMI(*.smi)
SubStation Alpha(*.ssa/*.txt)
MicroDVD(*.sub/*.txt)
SubViewer 2.0(*.sub/*.txt)
TMPlayer(*.txt)
Dvd Subtitle System sistem titlovanja(*.txt)
VobSub (*.sub) ► Sub/idx, "stream" format.

Formati kodiranja koji se mogu reproducirati

"DIVX3.xx ", "DIVX4.xx ", "DIVX5.xx ", "XVID ",
"MP43 ", "3IVX ".

Audio format koji se može reproducirati

"Dolby Digital ", "DTS ", "PCM ", "MP3 ", "WMA ".
• Frekvencija uzorka: unutar 8 - 48 kHz (MP3), unutar 32 - 48kHz (WMA)
• Bit omjer: unutar 8 - 320kbps (MP3), 32 - 192kbps (WMA)

Podešavanje Player-a

Za vrijeme puštanja diska može doći do izobličenja slike i zvuka na obližnjem TV-u, video rekorderu ili radio uređaju. Ako se to dogodi, player postavite dalje od TV-a, video rekordera ili radio uređaja ili isključite uređaj nakon što ste izvadili disk.

Priključivanja DVD Player-a

Postoje razni načini na koje možete priključiti vaš DVD Player, što ovisi o vašem TV-u i drugoj opremi. Molimo vas da za dodatne informacije o priključivanju po potrebi pogledate priručnik vašeg TV-a, stereo sistema ili drugih uređaja.

Video i Audio priključivanja na vaš TV

Provjerite je li DVD player priključen izravno na TV a ne na video rekorder, jer u tom slučaju sistem za zaštitu od kopiranja može izobličiti sliku DVD-a.

Video:

Priključite VIDEO OUT (izlaz) priključak na DVD player-u na video in (ulaz) priključak na TV-u koristeći video kabel (V).

Audio priključivanje na vaš TV:

Spojite priključke AUDIO izlaza DVD Playera na audio lijevi i desni ulazni priključak na TV-u pomoću audio kabela. Ne spajajte AUDIO izlazni priključak DVD Playera na ulazni priključak slušalica (glava za snimanje) vašeg audio sistema.

Zadnja strana TV-a

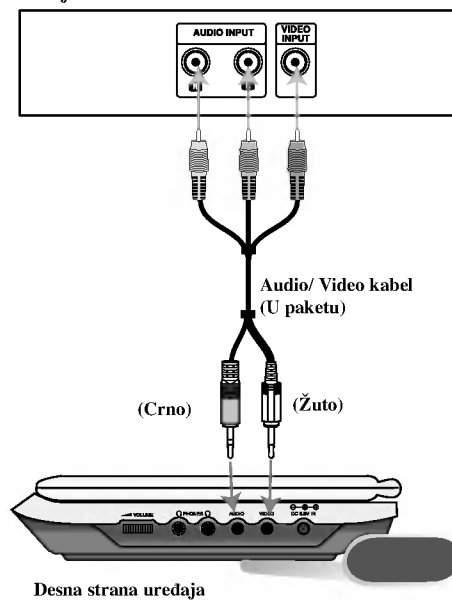

Ulazni/izlazni prekidač A/V IN/OUT morate postaviti na izlazni modus ("A/V OUT")

Podešavanje Player-a (nastavak)

Audio priključivanje na dodatnu opremu

Za audio izlaz priključite DVD player na vašu dodatnu opremu.

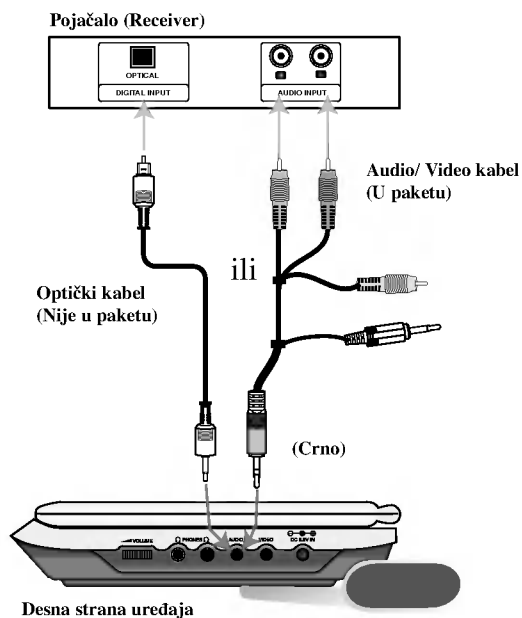

Ulazni/izlazni prekidač A/V IN/OUT morate postaviti na izlazni modus ("A/V OUT")

Pojačalo opremljeno s 2-kanalnim analognim stereom ili Dolby Pro Logic II / Pro Logic: Spojite jedan od DIGITALNIH AUDIO izlaza DVD Playera na odgovarajući priključak vašeg pojačala. Upotrijebite dodatan digitalni audio kabel.

Pojačalo opremljeno 2-kanalnim digitalnim stereom (PCM) ili audio/video receiver opremljen multi-kanalnim dekoderom (Dolby Digital™, MPEG 2, ili DTS): Spojite AUDIO izlazne priključke DVD playera na audio lijevi i desni ulazni priključak vašeg pojačala, prijemnika, ili stereo sistema, pomoću audio kabela

Digitalni višekanalni zvuk

Digitalni višekanalni priključak omogućuje najbolju kvalitetu zvuka. Za to trebate višekanalni audio / video receiver koji podržava jedan ili više audio formata podržanih od vašeg DVD Player-a kao što su MPEG 2, Dolby Digital i DTS. Provjerite priručnik receivera i oznake na prednjoj strani receivera.

NAPOMENE

- Ako audio format digitalnog izlaza ne odgovara mogućnostima vašeg receivera, receiver će proizvesti snažan, nepravilan zvuk ili neće uopće biti zvuka.
- Šestokanalni digitalni surround zvuk preko digitalnog priključka može se postići samo ukoliko je vaš receiver opremljen Digitalnim višekanalnim dekoderom.
- Kako biste vidjeli audio format trenutnog DVD-a na display-u, pritisnite tipku AUDIO.

Otklanjanje teškoća

Simptom	Uzrok	Ispravljanje
Nema napajanja.	• Napojni kabel nije priključen.	• Sigurno priključi napojni kabel u utičnicu u zidu.
	• Baterija je prazna.	• Napunite bateriju.
Slika se ne pojavljuje na LCD-u ili na TV-u (uključujući i video s drugog uređaja).	• Video kabel nije čvrsto priključen.	• Priključite video kabel u utičnicu čvrsto.
	• Prekidač ulaza/izlaza A/V (IN/OUT) nije ispravno postavljen.	• Prekidač ulaza/izlaza A/V (IN/OUT) postavite ispravno. - Tijekom reprodukcije diska, prekidač ulaza/izlaza A/V (IN/OUT) postavite na modus izlaza (OUT) - Tijekom reprodukcije videa s drugog uređaja, prekidač ulaza/izlaza A/V (IN/OUT) postavite na modus ulaza (IN).
	• LCD modus postavljen je na Isključeno (OFF).	• Odaberite neki drugi LCD modus.
	• Provjerite je li kontrola jasnoće postavljena na “_”.	• Podesite jasnoću.
	• TV nije podešen da prima izlazni DVD signal.	• Na TV-u izaberi pravi video ulazni modus da se DVD slika može pojaviti na TV ekranu
Slaba slika.	• Oprema koja je priključena s audio kabelom nije podešena da prima DVD izlazni signal.	• Izaberi ispravan ulazni modus audio prijemnika kako bi mogli slušati zvuk sa DVD-a.
	• Audio kabeli nisu sigurno priključeni.	• Priključite audio kabel u utičnicu sigurno i čvrsto.
DVD player ne počinje prikazivati.	• Stavljene su disk koji ne može prikazivati.	• Umetni disk koji prikazuje (provjeri tip diska i regionalni kod).
	• Postavljen je razredni nivo.	• Poništi funkciju Ocjenjivanja (Rating) ili promijeni nivo ocjene.
Na pritiskanje tipke, tipka ne odgovara funkcijom.	• Neki diskovi ne dopuštaju neke operacije.	• Na zaslonu se tijekom operacija može pojaviti “⊗”.
Daljinski upravljač ne radi dobro.	• Daljinski upravljač previše je udaljen od DVD playera.	• S daljinskim upravljačem radi u krugu od 23 ft (7 m).

Kodovi jezika

Upotrijebite ovaj popis za unos željenog jezika u sljedeća početna postavljanja:
Disc Audio, Disc Subtitle, Disc Menu.

Jezik	Kod	Jezik	Kod	Jezik	Kod	Jezik	Kod
Abkazian	6566	Fidžijski	7074	Lingalski	7678	Singaleski	8373
Afar	6565	Finski	7073	Litvanski	7684	Slovački	8375
Afrikaanski	6570	Francuski	7082	Makedonski	7775	Slovenski	8376
Albanski	8381	Frizijski	7089	Malagasijski	7771	Somalijski	8379
Ameharički	6577	Galicijski	7176	Malajski	7783	Spanjolski	6983
Arapski	6582	Gruzijski	7565	Malajalamski	7776	Sudanski	8385
Armenski	7289	Njemački	6869	Malteški	7784	Svahili	8387
Asameski	6583	Grčki	6976	Maorski	7773	Švedski	8386
Ajmarski	6588	Grenlandski	7576	Maratski	7782	Tagaloški	8476
Azerbejdžanski	6590	Guaranski	7178	Moldavijski	7779	Tadžiski	8471
Baškirski	6665	Guđaratski	7185	Mongolski	7778	Tamilski	8465
Baskijski	6985	Hauski	7265	Naurski	7865	Tatarski	8484
Bengalski; Bangla	6678	Zidovski	7387	Nepalski	7869	Teluški	8469
Bhutanski	6890	Hinduski	7273	Norveški	7879	Thai	8472
Biharski	6672	Mađarski	7285	Orijski	7982	Tibetanski	6679
Bretonski	6682	Islandski	7383	Pandapski	8065	Tigrinijski	8373
Bugarski	6671	Indonezijski	7378	Paštanski, Pušto	8083	Tongoanski	8479
Burmanski	7789	Interlingva	7365	Perzijski	7065	Turski	8482
Bjeloruski	6669	Irski	7165	Poljski	8076	Turkmenski	8475
Kambodžanski	7577	Talijanski	7384	Portugalski	8084	Tvi	8487
Katalanski	6765	Japanski	7465	Kečuanski	8185	Ukrajinski	8575
Kineski	9072	Javanski	7487	Reto-romanski	8277	Urdski	8582
Korzikanski	6779	Kanadski	7578	Rumunjski	8279	Uzbekistanski	8590
Hrvatski	7282	Kašmirski	7583	Ruski	8285	Vijetnamski	8673
Ceški	6783	Kozački	7575	Samoanski	8377	Volapski	8679
Danski	6865	Kirgijski	7589	Sanskrtski	8365	Velški	6789
Nizozemski	7876	Korejski	7579	Škotsko Galski	7168	Volofski	8779
Engleski	6978	Kurdski	7585	Srpski	8382	Xhosa	8872
Esperanto	6979	Laotski	7679	Srpsko – Hrvatski	8372	Jidiš	7473
Estonski	6984	Latinski	7665	Sonanski	8378	Yorupski	8979
Faroeski	7079	Latvijski, Letski	7686	Sindski	8368	Zulu	9085

Kodovi područja

Kod područja odaberite s popisa.

Područja	Kod	Područja	Kod	Područja	Kod	Područja	Kod
Afganistan	AF	Etiopiija	ET	Malezija	MY	Saudijska Arabija	SA
Argentina	AR	Fidi	FJ	Maldivi	MV	Senegal	SN
Australija	AU	Finska	FI	Meksiko	MX	Singapur	SG
Austrija	AT	Francuska	FR	Monako	MC	Slovačka Republika	SK
Belgija	BE	Njemačka	DE	Mongolija	MN	Slovenija	SI
Bolivija	BT	Velika Britanija	GB	Maroko	MA	Južna Afrika	ZA
Brazil	BO	Grčka	GR	Nepal	NP	Južna Koreja	KR
Butan	BR	Grendland	GL	Nizozemska	NL	Španjolska	ES
Kambodža	KH	Heard i McDonald Otočje	HM	Nizo. Antili	AN	Šri Lanka	LK
Kanada	CA	Mađarska	HU	Novi Zeland	NZ	Švedska	SE
Kongo	CL	Indija	IN	Nigerija	NG	Švicarska	CH
Čile	CN	Indonezija	ID	Norveška	NO	Tajland	TH
Kina	CO	Izrael	IL	Oman	OM	Turska	TR
Kolumbija	CG	Italija	IT	Pakistan	PK	Uganda	UG
Kostarika	CR	Jamajka	JM	Panama	PA	Ukrajina	UA
Hrvatska	HR	Japan	JP	Paragvaj	PY	Sjedinjene Države	US
Češka Republika	CZ	Kenija	KE	Filipini	PH	Urugvaj	UY
Danska	DK	Kuvajt	KW	Poljska	PL	Uzbekistan	UZ
Ekvador	EC	Libija	LY	Portugal	PT	Vijetnam	VN
Egipat	EG	Luksemburg	LU	Rumunjska	RO	Zimbabve	ZW
Salvador	SV			Ruska Federacija	RU		

Specifikacije

DVD Player

Napajanje:

Istosmjerna struja 9.5V (adapter terminal za izmjeničnu struju),
Istosmjerna struja 7.4V (Baterija)

Potrošnja električne energije: 12W s baterijom

Masa (approx): 0.66 kg (bez pakiranja s baterijom)

Vanjske dimenzije (Š x V x D):

190 x 28 x 159.5 mm

Sistem signala: PAL

Laser:

DVD Laserska valna dužina 662+25 / 662-15 nm

CD Laserska valna dužina 785+25 / 785-15 nm

Opseg frekvencije (audio):

DVD linearni zvuk: 48kHz uzorak 8 Hz do 20 kHz
96kHz uzorak 8 Hz do 44 kHz

Omjer signal/šum: Više od 100 dB (samo ANALOG OUT konektori)

Dinamično područje: Više od 90 dB (DVD/CD)

Harmonic distortion (audio): 0.008 %

Uvjeri rada:

Temperatura: 5°C do 35°C, Status rada: Vodoravan

Priključci

Video ulaz/izlaz (VIDEO In/Out):

1.0 V (p-p), 75 Ω , negativni sync., ϕ 3.5mm mini priključak x 1

Audio ulaz/izlaz (AUDIO In/Out, analogni audio):

2.0 Vrms (1 KHz, 0 dB), ϕ 3.5mm mini priključak x 1

Terminal za slušalice: ϕ 3.5mm stereo mini priključak x 2

Zaslon od tekućeg kristala (LCD)

Veličina ploče: širina 17 cm (dijagonalno)

Sustav projekcije: R.G.B. vrpca

Sistem za pokretanje: TFT aktivna matrica

Rezolucija: 234 x 480 x 3 (stopa efektivnih piksela: više od 99.99%)

Dodaci u paketu

- RCA Audio/Video kabel1
- Adapter za izmjeničnu struju (DP-AC90)1
- Adapter za automobil (DPDC1)1
- Pakiranje baterije (DPB135)1
- Daljinski upravljač1
- Baterija za daljinski upravljač (Litijska Baterija)1

● Dizajn i specifikacije su podložne promjenama bezprethodne najave.

Portabl DVD plejer



UPUTSTVO ZA UPOTREBU

Model: DP171

Pre nego priključite, koristite ili podešavate ovaj proizvod, molimo vas da pažljivo i temeljito pročitate ovu knjižicu.



Mere opreza



OPREZ
RIZIK OD STRUJNOG
UDARA NE OTVARAJ



UPOZORENJE: DA BISTE SMANJILI RIZIK OD ELEKTRIČNOG UDARA NEMOJTE DA POMERATE POKLOPAC (ILI ZADNJU STRANU UREĐAJA). UNUTAR UREĐAJA NEMA DELOVA KOJE MOŽE DA POPRAVLJA SAM KORISNIK. ZA SERVISIRANJE SE OBRATITE KVALIFIKOVANOM OSOBLJU SERVISA.



Simbol munje sa strelicom u jednakostraničnom trouglu je namenjen da upozori korisnika na prisustvo opasnog neizolovanog napona u kućištu proizvoda koji može biti dovoljan da stvori rizik od električne struje.



Simbol uzvičnika u jednakostraničnom trouglu je namenjen da podseti korisnika na važne instrukcije za rad i održavanje (servisiranje) uređaja koje idu u pisanom obliku uz proizvod.

UPOZORENJE: DA BISTE SPREČILI POJAVU POŽARA ILI STRUJNI UDAR, NE IZLAŽITE OVAJ PROIZVOD KIŠI ILI VLAGI.

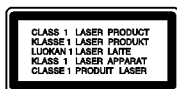

OPREZ: Nemojte da blokirate otvore za ventilaciju. Instalirajte prema uputstvima datim od strane proizvođača.

Slotovi i otvori na kućištu postoje zbog ventilacije da bi se omogućio pouzdan rad uređaja i da bi se zaštitio od pregrevanja.

Otvori ne treba nikada da se blokiraju postavljanjem uređaja na krevet, kauč, tepih ili ostale slične površine. Uređaj ne treba da se stavlja u ormane ili na police koji su iz delova sve dok se ne obezbedi pravilna ventilacija ili da se ispune svi zahtevi prema instrukcijama proizvođača.

OPREZ: POSTOJI VIDLJIVA I NEVIDLJIVA RADIJACIJA LASERA KADA SE OTVORI BLOKADA ODBRANE OD ZRAKA.

UPOZORENJE:

Ovaj uređaj koristi laserski sistem.

Da biste obezbedili ispravno korišćenje ovog proizvoda, molimo vas pročitajte pažljivo ovo uputstvo za rukovanje i ponovo ga pregledajte kad god vam nešto zatreba. Ako uređaj zahteva popravku, kontaktirajte neki ovlašćeni servis centar. Korišćenje upravljača, regulatora ili postupaka sa performansama drugačijim od onih koje su ovde opisane mogu dovesti do opasnog izlaganja radijaciji.

Da biste sprečili direktno izlaganje zracima lasera, ne otvarajte kućište. Ako se ono otvori onda se izlažete opasnoj radijaciji lasera. **NIKADA NEMOJTE DIREKTNO DA GLEDATE U LASERSKI ZRAK.**

UPOZORENJE: Aparat ne treba da se izlaže vodi (kapanju ili prskanju), a ne treba ni da se postavljaju predmeti sa vodom, kao što su vaze.

Napomene o autorskim pravima:

Zakonom je zabranjeno kopirati, emitovati, prikazivati, emitovati preko kabla, prikazivati javno ili iznajmljivati bez dozvole materijal zaštićen autorskim pravima.

Ovaj proizvod ima funkciju zaštite autorskih prava koju je razvio Macrovision. Signali zaštite autorskih prava su snimljeni na nekim diskovima. Kada snimate ili emitujete ove diskove, smetnje na slici će se pojaviti. Ovaj proizvod ima ugrađenu tehnologiju zaštite autorskih prava metodima pokrivenim nekim američkim patentima i drugim pravima na intelektualnu svojinu u vlasništvu Macrovision Corporation i drugih vlasnika autorskih prava. Korišćenje ove tehnologije zaštite autorskih prava mora biti odobreno od strane Macrovision Corporation i namenjena je samo za kućnu i drugu ograničenu upotrebu, ukoliko nije drugačije odobreno od strane Macrovision Corporation. Otkrivanje dizajna ili rastavljanje je zabranjeno.

Mere opreza (nastavak)

UPOZORENJE koje se odnosi na električni kabl

Za većinu uređaja se preporučuje da se povežu prema električnom kolu koje im je namenjeno;

tj. jedna utičnica treba da napaja samo taj uređaj i da nema dodatnih priključaka ili kola koja se granaju. Da biste bili sigurni u vezi ovoga, proverite na strani sa specifikacijama u ovom uputstvu za rukovanje.

Ne preopterećujte zidne utičnice. Preopterećene, rasklimane ili oštećene utičnice, produžni nastavci, iskrzani električni kablovi, oštećene ili naprsle izolacije i slična oštećenja su opasni. Bilo koje od ovih stanja može dovesti do električnog udara ili požara. Zato povremeno proverite kabl vašeg uređaja, i ako njegov izgled ukazuje na oštećenje ili popuštanje u smislu kvaliteta, isključite ga, i nemojte koristiti uređaj, a kabli neka vam zameni ovlašćeni serviser.

Zaštitite električni kabl od fizičkog ili mehaničkog lošeg postupanja sa njim, kao što su: uvrtanje, uvijanje, priklještenje, zatvaranje vrata preko njega ili gaženja po njemu. Obratite posebnu pažnju na priključke, utičnice na zidu i mesto gde kabl izlazi iz uređaja.

Da biste isključili uređaj sa napajanja, izvučite utikač iz utičnice. Kada instalirate uređaj, obezbedite da je priključak lako dostupan.



Ovaj uređaj je proizveden u skladu sa zahtevima za radio interferenciju EEC DIREKTIVE 89/336/EEC, 93/68/EEC i 73/23/EEC.



Uklanjanje starih aparata

1. Ako se na proizvodu nalazi simbol prekrížene kante za smeće, to znači da je proizvod u skladu sa evropskom smernicom 2002/96/EC.
2. Električni i elektronski proizvodi ne smeju se odlagati zajedno s komunalnim otpadom, već na posebna mesta koja je odredila vlada ili lokalne vlasti.
3. Ispravno odlaganje starog aparata sprečiće potencijalne negativne posledice za okolinu i zdravlje ljudi.
4. Detaljnije informacije o odlaganju starog aparata potražite u gradskom uredu, komunalnoj službi ili u prodavnici u kojoj ste kupili proizvod.

Sadržaj

Uvod

Mere opreza	2-3
Sadržaj	4
Pre upotrebe	5-7
O  simbolu na displeju	5
Simboli korišćeni u ovom priručniku	5
Napomene o diskovima	5
Održavanje i servis	6
Vrste diskova za emitovanje	7
Identifikacija kontrola	8-11
Glavni deo uređaja	8-9
Daljinski upravljač	10-11
Povezivanje na struju	12-15
Ispravljač	12
Adapter za automobil	13
Baterija	14-15
Rotiranje LCD monitora	16
Puštanje diska	17

Napredne operacije

Prikazivanje informacija o disku na ekranu	18
Početna podešavanja	18-23
Opšta upotreba	18
LANGUAGE	19
DISPLAY	19
AUDIO	20
LOCK (roditeljska kontrola)	21-22
OTHERS	23
Opšte karakteristike	24-26
Dodatne funkcije	27

Emitovanje audio CD-a ili MP3/WMA diska	28
Programiranje reprodukcije	29
• Ponavljanje isprogramirane liste	29
• Brisanje track-a sa programske liste	29
• Brisanje kompletne programske liste	29
Gledanje JPEG diska	30-31
• Prikazivanje slajdova	30
• Zamrznuta slika	30
• Prelazak na drugi fajl	31
• Zumiranje	31
• Da rotirate sliku	31
• Da slušate MP3/WMA muziku dok gledate sliku	31
• Kompatibilnost JPEG diska sa ovim plejerom je ograničena na sledeći način	31
Emitovanje DVD diskova VR formata	32
Puštanje DivX diska	33-34
• Kompatibilnost DivX diskova sa ovim plejerom je ograničena na sledeći način	34

Priključenja

Podešavanje plejera	35-36
Konekcije DVD plejera	35
Audio priključenja na dodatnu opremu	36

Reference

Pronalaženje problema	37
Kodovi jezika	38
Kodovi oblasti	39
Specifikacije	40

Pre upotrebe

Da osigurate pravilnu upotrebu ovog proizvoda, molimo vas da pažljivo pročitate ovo uputstvo za upotrebu i da ga čuvate ako zatreba.

Ovaj priručnik vam pruža informacije o upotrebi i održavanju vašeg DVD plejera. Ukoliko aparat treba popravku, kontaktirajte ovlašćeni servis.

O simbolu na displeju

“  ” se može pojaviti na displeju na vašem TV-u tokom upotrebe, što pokazuje da funkcija objašnjena u ovom uputstvu za upotrebu nije dostupna na tom specifičnom DVD disku.

Simboli korišćeni u ovom priručniku







NAPOMENA

Pokazuje specijalne napomene i pogodnosti korišćenja.

SAVET

Pokazuje savete i cke za lakše korišćenje aparata.

Deo čiji naslov ima jedan od sledećih simbola odnosi se samo na disk predstavljen simbolom.

- | | |
|---|--|
|  Svi dole navedeni diskovi | |
|  DVD i finalizovani DVD±R/RW | |
|  Video CD-ovi | |
|  Audio CD-ovi |  MP3 diskovi |
|  WMA diskovi |  DivX diskovi |

Napomene o diskovima

Rukovanje diskovima

Ne dodirujte plejbek stranu diska. Držite disk za ivice tako da ne ostanu otisci prstiju na površini. Nikad ne lepите papir niti selotejp na disk.



Čuvanje diskova

Nakon emitovanja, ostavite disk u njegovu kutiju. Ne izlažite disk direktnom sunčevom svetlu ili izvoru toplote i nikad ga nemojte ostaviti u parkiranim kolima izloženim direktnom sunčevom svetlu.

Čišćenje diskova

Otisci prstiju i prašina na disku mogu prouzrokovati loš kvalitet slike i iskrivljenje zvuka. Pre emitovanja, očistite disk čistom krpom. Obrišite ga od centra prema ivicama.

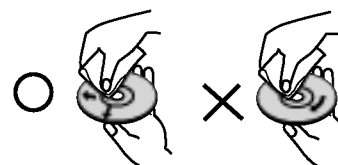

Ne koristite jake rastvore kao što su alkohol, benzin, razređivač, sredstva za čišćenje dostupna u prodavnicama, ili anti-statik sprejeve namenjene starim vinilnim gramofonskim pločama.

Pre upotrebe (nastavak)

Održavanje i servis

Pogledajte informacije u ovom poglavlju pre nego pozovete servisera.

Rukovanje aparatom

Kada transportujete aparat

Sačuvajte originalnu kutiju i materijal u koji je aparat bio zapakovan. Ako treba da transportujete aparat, prepakujte ga isto onako kao što je bio zapakovan u fabrici.

Održavanje spoljašnjosti aparata čistim

- Ne koristite lako isparljive tečnosti u blizini aparata, kao što je na primer sprej protiv insekata.
- Ne ostavljajte proizvode od gume ili plastike u kontaktu sa aparatom duže vremena jer će oni ostaviti trag na površini.

Čišćenje aparata

Da očistite plejer, koristite mekanu, suhu krpu. Ako je površina jako zaprljana, koristite mekanu krpu lagano natopljenu u blagi rastvor deterdženta.

Ne koristite jake rastvore kao što su alkohol, benzin, razređivač, jer oni mogu oštetiti površinu.

Održavanje aparata



Ovaj plejer je aparat visoke tehnologije i preciznosti. Ako su optička sočiva za čitanje i disk drayv prljavi ili istrošeni, kvalitet slike može biti umanjen.

U zavisnosti od uslova u kojima radi, redovan pregled i održavanje se preporučuju nakon svakih 1.000 sati korišćenja.

Za detalje, molimo kontaktirajte najbliži ovlašćeni servis.

Pre upotrebe (nastavak)

Vrste diskova za emitovanje

	DVD (8 cm / 12 cm disk)
	Video CD (VCD) (8 cm / 12 cm disk)
	Audio CD (8 cm / 12 cm disk)

Na ovom plejeru možete još emitovati DivX fajlove, DVD±R, DVD±RW, SVCD i CD-R ili CD-RW koji sadrže audio naslove, MP3, WMA ili JPEG fajlove.



Ovo označava karakteristiku proizvoda koji može emitovati DVD-RW diskove snimljene u formatu video snimanja (Video Recording).

NAPOMENE

- U zavisnosti od stanja opreme za snimanje ili samog CD-R/RW (ili DVD±R/±RW) diska, neki CD-R/RW (ili DVD±R/±RW) diskovi ne mogu se emitovati na ovom aparatu.
- Ne lepите nikakve etikete ni na jednu stranu diska (ni na stranu sa etiketom ni na snimljenu stranu).
- Ne koristite CD-ove nepravilnog oblika (npr. u obliku srca ili osmougaone) jer oni mogu dovesti do kvara.

Potrošači treba da znaju da je potrebna dozvola da bi se skinuo MP3/WMA fajl i muzika sa interneta. Naša kompanija nema pravo da vam tu dozvolu da. Dozvolu treba uvek da tražite od vlasnika autorskih prava.

Regionalni kod

Ovaj uređaj ima regionalni kod kao što je odštampano na poledini. Na njemu mogu da se puštaju samo DVD diskovi koji imaju istu oznaku ili oznaku "ALL".

Napomene o regionalnim kodovima

- Većina DVD-ija ima globus sa jednim ili više brojeva jasno vidljiv na omotu. Ovaj broj mora da bude isti kao regionalni kod vašeg DVD plejera, inače nećete moći emitovati disk.
- Ako pokušate da emitujete DVD sa različitim regionalnim kodom od onog koji ima vaš plejer, poruka «Check Regional Code» se pojavi na TV ekranu.

Proizvedeno po licenci Dolby Laboratories. «Dolby», «Pro Logic» i dupli D simbol su zaštitni znaci Dolby Laboratories.

DTS i DTS Digital Out su zaštićeni znaci Digital Theater Systems, Inc.

Identifikacija kontrola

Glavni deo uređaja

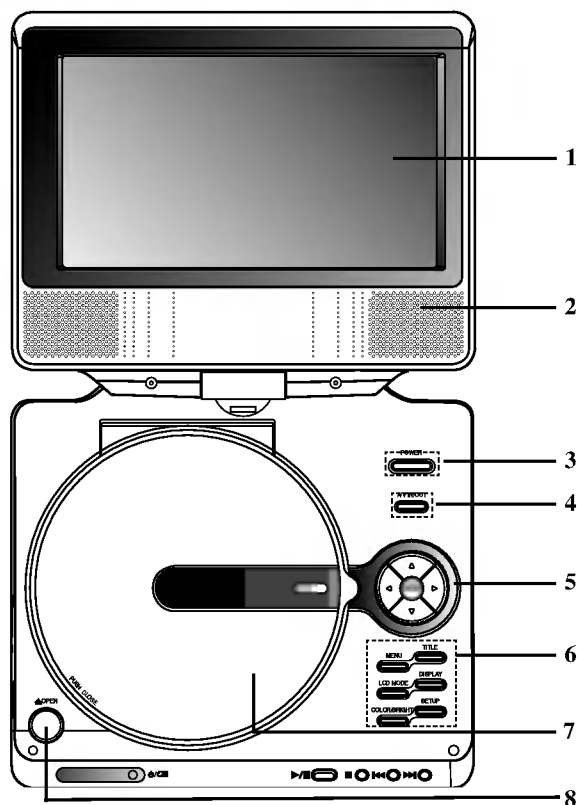

1. **LCD ekran**
 2. **Zvučnik**
 3. **Power ON/OFF** : Pali i gasi plejer (ON i OFF).
 4. **A/V IN/OUT** : Odabira izvor TV-a.
 5. **◀▶▲▼ (levo/desno/gore/dole)**
Selektuje neku stavku iz menija.
 - **◀▶** : Podešava boju/osvetljenje (COLOR/BRIGHT).
 - **ENTER** : Potvrđuje izbor menija.
 6. **COLOR/BRIGHT** : Selektuje mod za podešavanje LCD ekrana
Brightness → Color → OFF (Osvetljenje → Boja → Isključeno)
 - **SETUP** : Pristupa meniju za podešavanje (setup menu) ili ga uklanja.
 - **TITLE** : Prikazuje meni naslova, ako je dostupan.
 - **MENU** : Pristupa meniju na DVD disku.
 - **DISPLAY** : Pristupa displeju na ekranu.
 - **LCD MODE** :
Normalni → Preko celog ekrana → Sa zumiranjem → Isključen
7. **Poklopac diska**
 8. **Dugme OPEN** : Pritisnite ovo dugme da biste otvorili poklopac za disk.

NAPOMENA

Namestite disk tako da je snimljena strana okrenuta nadole i lagano gurnite centar tako da disk dođe na svoju poziciju.

Identifikacija kontrola (nastavak)

Glavni deo uređaja

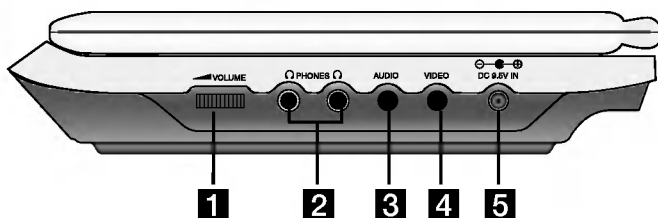

- 1** Kontrola jačine zvuka
- 2** Džek za slušalice
- 3** AUDIO ulazno izlazni In/Out džek (OPTICAL OUT – optički izlaz)
- 4** VIDEO ulazno izlazni In/Out džek

NAPOMENA

Ako nema signala VIDEO IN u AV IN modu, onda će se uređaj automatski isključiti u roku od 10 minuta da se ne bi trošile baterije.

- 5** Ulaz jednosmernog napona DC IN 9.5V
Povežite AC adapter.



- 6** Senzor za daljinski upravljač
Prima signal od daljinskog upravljača (Remote Control).
- 7** Indikator baterije
Prilikom dopunjavanja, indikator baterije je crven.
Kada se napuni baterija, indikator se vraća na zelenu boju.
- 8** • **PLAY** (▶/⏸): Započinje plejbek./ Privremeno pauzira plejbek.
• **STOP** (■): Zaustavlja plejbek.
• **Preskakanje/traženje unazad (Reverse SKIP/SEARCH (◀◀))**
Traženje unazad*/povratak na početak poglavlja ili track-a u kome se nalazite ili povratak na prethodno poglavlje ili track.
• **Preskakanje/traženje unapred (Forward SKIP/SEARCH (▶▶))**
Traženje unapred*/prelazak na sledeće poglavlje ili track.
* Pritisnite i držite dugme oko dve sekunde.

Identifikacija kontrola (nastavak)

Daljinski upravljač

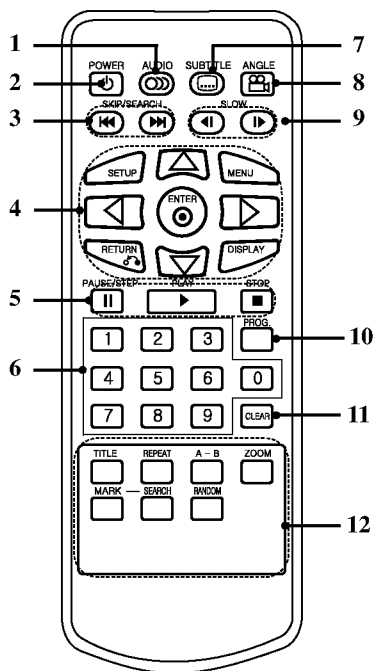

1. **AUDIO**
Bira audio jezik (DVD).
2. **POWER**
Pali i gasi (ON i OFF) DVD plejer.
3. • **Preskakanje/traženje unazad (Reverse SKIP/SEARCH (◀◀))**
Traženje unazad*/povratak na početak poglavlja ili track-a u kome se nalazite ili povratak na prethodno poglavlje ili track.
• **Preskakanje/traženje unapred (Forward SKIP/SEARCH (▶▶))**
Traženje unapred*/prelazak na sledeće poglavlje ili track.
* Pritisnite i držite dugme oko dve sekunde.
4. • **SETUP**
Pristupa meniju za podešavanje (setup menu) ili ga uklanja.
• **MENU**
Pristupa meniju na DVD disku.
• **RETURN**
Prikazuje video CD sa PBC.
• **DISPLAY**
Pristupa displeju na ekranu.
• **◀▶▲▼ (levo/desno/gore/dole)**
Odabira stavku na meniju.
• **ENTER**
Potvrđuje izbor menija.
5. • **PAUSE**
Privremeno pauzira plejbek / pritisakajte više puta za kadar-po-kadar plejbek.
• **PLAY**
Započinje plejbek.
• **STOP (■)**
Zaustavlja plejbek.
6. **Numerisana dugmad 0-9**
Selektuje numerisanu stavku iz menija.
7. **SUBTITLE**
Bira jezik na titlu.
8. **ANGLE**
Bira ugao DVD kamere ako je dostupan.
9. **SLOW (◀ / ▶)**
Usporena reprodukcija unazad/unapred.
10. **PROG.**
Stavlja traku na programsku listu.
11. **CLEAR**
Briše broj trake sa programske liste ili marker sa MARKER SEARCH menija (meni pretrage po markerima).
12. • **A-B**
Ponavlja sekvencu.
• **ZOOM**
Uvećava video sliku.
• **TITLE**
Prikazuje meni naslova, ako je dostupan.
• **MARKER**
Obeležava (markira) bilo koju tačku tokom plejbeka.
• **SEARCH**
Prikazuje MARKER SEARCH meni (meni pretrage po markerima).
• **REPEAT**
Ponavlja poglavlje, traku, naslov, sve.
• **RANDOM**
Emituje trake nasumičnim redom.

Identifikacija kontrola (nastavak)

Ubacivanje baterije (Litijumova baterija)

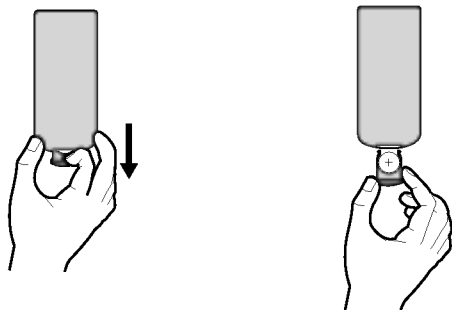

NAPOMENE

- Ne izlažite senzor daljinskog upravljača jakoj svetlosti.
- Ne postavljajte prepreke između senzora daljinskog upravljača i daljinskog upravljača.

Zamena baterije

Baterija obično traje oko godinu dana. Zamenite bateriju ako daljinski upravljač ne radi kada se koristi za operacije koje su inače predviđene.

Baterija (Litijumova)

1. Zahvatite okvir držača baterije, a zatim povucite pokretni poklopac da biste izvukli držač baterije.
2. Namestite bateriju sa + oznakom u istom pravcu kao što je na držaču baterije.
3. Namestite držač sa baterijom u daljinski upravljač i proverite da li je do kraja gurnut.

- U daljinskom upravljaču treba da se koriste mikro litijumske baterije od 3V kao što su CR. 2025 ili ekvivalentne.
- Postupajte sa baterijom u skladu sa lokalnim zakonima. Ne izlažite je vatri.

Upozorenje: Ako se nasilno postupa sa baterijom koja se koristi za ovaj uređaj, onda može doći do opasnosti od opekotina ili delovanja hemikalija. Nemojte da je dopunjavate, otvarate, spaljujete ili da je izlažete temperaturi iznad 100°C (212°F).

Bateriju menjajte samo sa Panasonicovom baterijom Matsushita Elec. Ind. Co., Ltd., pod brojem CR. 2025.

Upotreba drugih baterija može predstavljati rizik od vatre ili eksplozije. Bacite upotrebljenu bateriju. Čuvajte baterije od dece. Ne otvarajte ih i ne izlažite ih vatri.

Povezivanje na struju

Ispravljač

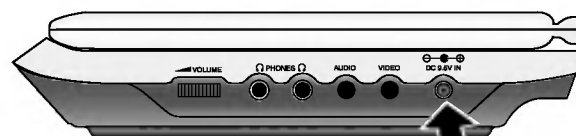

Na jednosmerni DC priključak.

1

Ispravljač

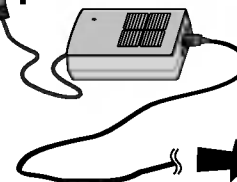

2 Na priključak naizmjenične struje (AC) u zidu

Za povezivanje sledite korake od 1 do 2.
Pri isključivanju, idite obrnutim redosledom.

Oprez

- Ne priključujte utikač drugačije od onog kako je predviđeno, jer tako može doći do rizika od požara ili strujnog udara.
- Ne priključujte utikač mokrim ili vlažnim rukama. Može doći do strujnog udara.
- Ne koristite drugačije ispravljače od onog koji je predviđen, jer to može prouzrokovati požar ili može oštetiti plejer.

Ispravljač

- Ovaj ispravljač radi na 100-240V~ 1.5A 50-60Hz.
- BR. MODELA: DP-AC90
- Proizvođač WANLIDA Digital Technology Co., Ltd.
- Da biste izabrali odgovarajući ispravljač ili kablove, kontaktirajte nekog distributera električnih delova da vam pomogne.

Povezivanje napajanja (nastavak)

Adapter za automobil

Ovaj DVD plejer i njegov adapter za automobil projektuju se za vozila koji imaju 12 volta, negativne električne uzemljene sisteme. (Ovo je standard za većinu vozila). Ako vaše vozilo ima drugačiji tip električnog sistema, onda se jednosmerni sistem napajanja ne može koristiti.

Uvod

Prilikom povezivanja prvo spojite 1 pa onda 2. Kada razdvajate vezu, onda to radite obrnutim putem.

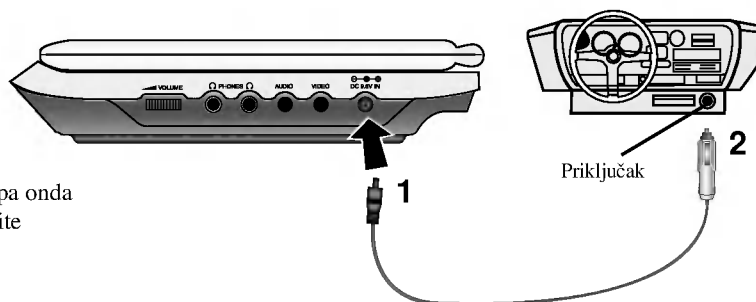

Upozorenje

- Da biste sprečili električni udar i moguće oštećenje DVD plejera ili vozila, uvek isključite adapter za automobil iz priključka pre nego što isključite priključak DVD plejera.
- U adapteru za automobil se koristi osigurač za zaštitu od 3A i 250V.
- Dok se startuje mašina i pali auto, izvučite adapter za automobil iz priključka.
- Dok vam je akumulator prazan nemojte da koristite DVD plejer. Pik struje iz generatora automobila može prouzrokovati da pregori DC osigurač.
- Ako napon napajanja automobila padne za približno 10 volti, onda vaš DVD plejer neće možda da radi ispravno.
- Ne ostavljajte DVD plejer tamo gde temperatura prelazi 70°C (158°F) jer se može oštetiti uređaj.
Tu se misli na primer:
 - Na unutrašnjost automobila kada su prozori zatvoreni, a uređaj izložen direktno suncu.
 - Blizu grejnih tela.

Adapter za automobil

- Ovaj adapter za automobil radi na jednosmernu struju od 12V.
- BR. MODELA: DPDC1
- Proizvođač WANLIDA Digital Technology Co., Ltd.
- Kontaktirajte distributera električnih delova za pomoć u izboru odgovarajućeg adaptera za automobil.

Povezivanje na struju (nastavak)

Baterija

- Napunite bateriju pre nego što je prvi put koristite.

■ Nameštanje baterije

1. Poravnajte kukice baterije sa rupicama sa donje strane plejera.
2. Pritisnite i gurnite bateriju sve dok ne čujete klik.

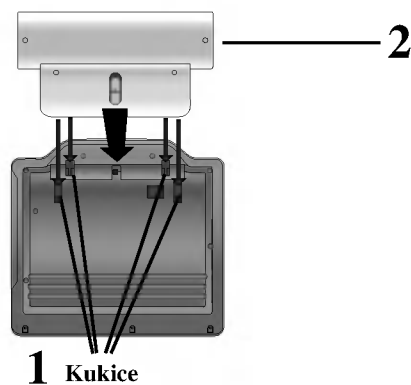

NAPOMENE

- Nemojte da vadite bateriju za vreme rada.
- Pazite da vam ne ispadne baterija.

■ Vadenje baterije

1. Pritisnite dugme RELEASE.
2. Gurnite bateriju sve dok ne čujete klik.

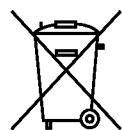
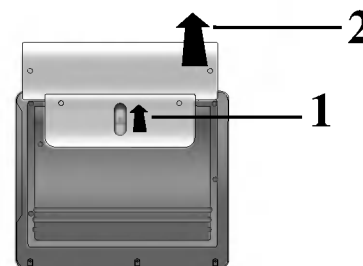

PAŽNJA

Uređaj koji ste kupili sadrži bateriju koja može da se puni. Baterija može da se reciklira. Na kraju svog radnog veka, u raznim državama i prema raznim lokalnim propisima, može se desiti da nije legalno bacanje u gradsko smeće. Proverite kakvi su propisi za čvrst otpad i za detalje o mogućnostima reciklaže ili odgovarajuće odlaganje.

Povezivanje na struju (nastavak)

■ Punjenje baterije

1. Namestite bateriju na plejer.
2. Povežite AC mrežni adapter na plejer i uključite ga u AC priključak.

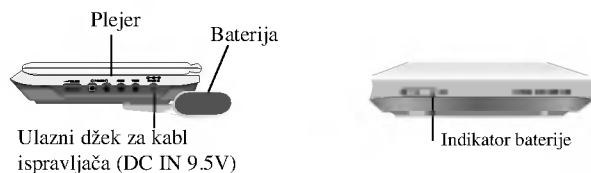

3. Prilikom punjenja, indikator baterije je crven. Kada se završi punjenje, indikator baterije se vraća na zelenu boju.

OPREZ

Preduzmite sledeće mere predostrožnosti da biste izbegli kvašenje tečnostima, pregrevavanje, itd.

- Ne koristite neovlašćene delove.
- Koristite predviđeni ispravljač kada punite bateriju.
- Ne izlažite bateriju temperaturi većoj od 60°C (140°F).
- Ne pokušavajte da rasklapate ili rastavljate uređaj.
- Jaki udarci mogu dovesti do kvara uređaja.
- Pazite uređaj od paljenja.
- Ne demontirajte uređaj; pravilno ga odložite.
- Nemojte da kratkospajate kolo.

NAPOMENA

Punjenje baterije se vrši samo kada je uređaj isključen iz struje. Baterija se neće puniti ako je prirodno ili namerno ispražnjena. Zbog toga uređaj neće registrovati napon baterije, čak i kada prikažete bateriju. Kada se desi ovakva situacija, onda uključite, pa isključite uređaj. Tada će se baterija napuniti.

■ Dopunjavanje baterije i vreme rada

Dopuna bez plejera	Vreme rada	
	Uključen LCD (On)	Isključen LCD (Off)
Približno 3 sata	Približno 3.5 sata*	Približno 4 sata

* Kada je kontrola osvetljenja postavljena na inicijalni mod.

■ Proverite stanje baterije na displeju uređaja

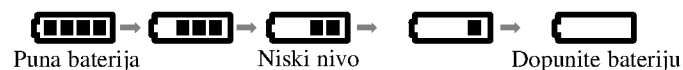

- Ako koristite ispravljač, onda se ne javlja prikaz za bateriju.
- Uređaj se automatski isključuje kada se na ekranu prikaže "Check Battery Status".

■ Ako se vreme rada drastično smanji posle dopunjavanja

Baterija je došla do kraja svog radnog veka (inače, može da se dopunjuje oko 300 puta).

■ Ako se uređaj ne koristi duže vreme

- Odvojite bateriju. (Čak i ako je uređaj isključen, on i dalje koristi neki deo energije. Ovo može dovesti do pražnjenja baterije i neispravnosti.)
- Dopunite bateriju tek kada ste spremni da je koristite ponovo.

■ Baterija

- BR. MODELA: DPB135

Rotiranje LCD monitora

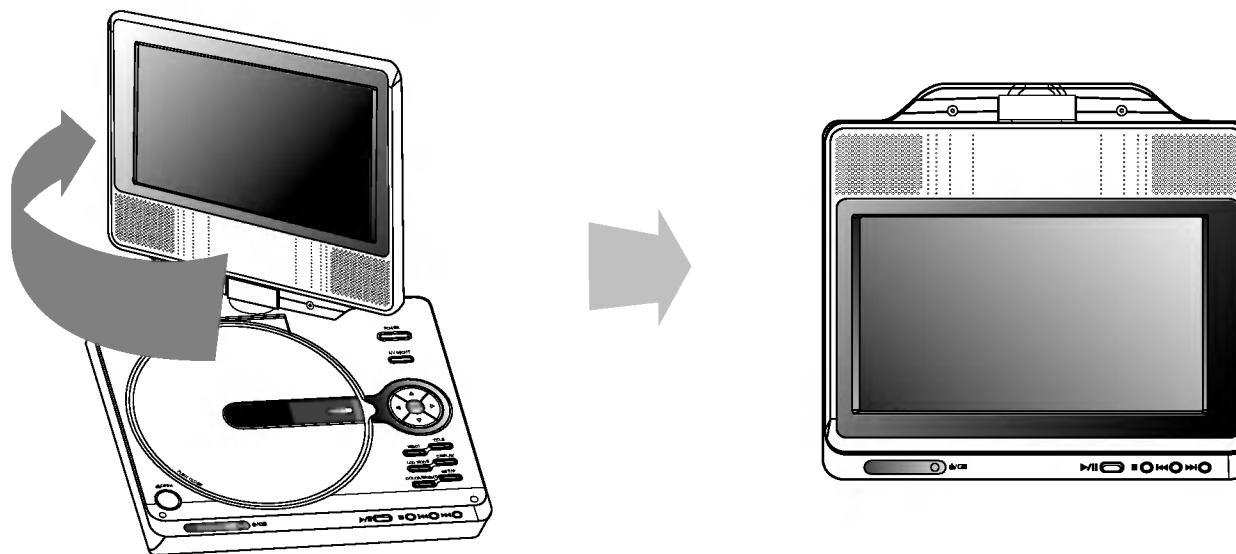

LCD ekran može da se okreće u smeru kretanja kazaljke na satu do 180 stepeni. Međutim, ako ga okrećete na silu, onda može da se ošteti.

Kada skroz okrenete LCD ekran, onda možete da ga preklopite kao što je prikazano na slici gore.

Puštanje diska

1. Pripremite napajanje.
2. Otvorite spoljašnji poklopac i pritisnite dugme **POWER**.
3. Pritisnite **OPEN** da biste otvorili poklopac diska i ubacite disk tako da je ona strana koju želite da gledate sa nalepnicom okrenutom nagore.
Rukom zatvorite poklopac diska.
 - Ako je disk postavljen naopako (i ako je to jednostrani disk), onda se na ekranu pojavljuje "NO DISC" ili "DISC ERROR".
 - Kada prođu sva poglavlja iz naslova, DVD plejer se automatski zaustavlja i vraća na ekran sa menijem.
4. Pritisnite **PLAY** da bi započela reprodukcija diska.

5. Podesite jačinu zvuka.

NAPOMENE

- Namestite disk na osu sa stranom koja se reprodukuje okrenutom nadole i lagano gurnite u centar tako da dođe na svoje mesto.
- Potvrdite položaj LCD MODE pritiskom na dugme LCD MODE.

■ **Promena veličine slike**

Koristite dugme LCD MODE da biste promenili mod slike. Mod se prikazuje na displeju uređaja kao što je prikazano na slici.
NORMAL → FULL → ZOOM → OFF



NAPOMENA

Prikaz može da bude i drugačiji, zavisno od vrste diska.

■ **Mod i veličina slike**

Slika prikazana na LCD displeju zavisi od displej moda i one veličine koja je snimljena na disku.

NAPOMENE

- Ako na ovom uređaju ne koristite LCD, selektujte OFF da biste uštedeli energiju.
- LCD je isključen ako zatvorite uređaj.
- Na slici mogu da se pojave horizontalne linije kada je mod prebačen na ZOOM, ali to nije znak nekog kvara.

Displej na ekranu

Prikazivanje informacija o disku na ekranu

Možete prikazati na ekranu različite informacije o učitanoj disku.

1. Pritisnite DISPLAY za prikazivanje različitih informacija. Prikazane stavke se razlikuju zavisno od tipa diska ili statusa puštanja.



2. Možete odabrati stavku pritiskanjem ▲ / ▼ i promeniti ili odabrati podešavanje pritiskanjem ◀ / ▶.
 - Title (Track) – Broj tekućeg naslova (ili tracka)/Ukupan broj naslova (ili track-a)
 - Chapter – Broj tekućeg poglavlja/Ukupan broj poglavlja
 - Time – Proteklo vreme reprodukcije
 - Audio – Odabrani audio jezik ili kanal
 - Subtitle – Odabrani titl
 - Angle – Odabrani ugao posmatranja/Ukupan broj uglova posmatranja

NAPOMENA

Ako se ne pritisne nijedno dugme u roku od nekoliko sekundi, prikaz na ekranu nestaje.

Početna podešavanja

Koristeći meni za podešavanje (setup menu), možete uraditi različita podešavanja kao npr. na slici i zvuku. Možete između ostalog podesiti jezik na titlu i meni za podešavanje. Za detalje o svakoj stavci na meniju za podešavanje, vidite stranice 19-23.

Da prikažete meni i izadete iz njega:

Pritisnite SETUP da prikažete meni. Kratak pritisak na SETUP će vas vratiti na početni ekran.

Da odete na sledeći nivo:

Pritisnite ► na daljinskom upravljaču.

Da se vratite na prethodni nivo:

Pritisnite ◀ na daljinskom upravljaču.

Opšta upotreba

1. Pritisnite SETUP. Pojavi se SETUP meni (meni za podešavanje).
2. Koristite ▲ / ▼ da odaberete željenu opciju, a onda pritisnite ► da odete na drugi nivo. Na ekranu se pojavi trenutno podešavanje za odabranu stavku, kao i alternativna podešavanja.
3. Koristite ▲ / ▼ da odaberete drugu željenu opciju, a onda pritisnite ► da odete na treći nivo.
4. Koristite ▲ / ▼ da odaberete željeno podešavanje, a onda pritisnite ENTER da potvrdite izbor. Neke stavke zahtevaju dodatne korake.
5. Pritisnite SETUP ili PLAY da izadete iz menija za podešavanje (Setup menu).

Početna podešavanja

LANGUAGE



Menu Language

Odaberite jezik za meni podešavanja (setup menu) i displej na ekranu.

Disc Audio / Subtitle / Menu

Odaberite jezik koji želite za audio traku (audio disk), titlove, i meni diska.

Original: Odnosi se na originalni jezik na kojem je disk snimljen.

Other (drugi): Da odaberete neki drugi jezik, pritisnite numerisanu dugmad, a onda ENTER da unesete odgovarajući četvorocifreni broj u skladu sa kodom jezika datom u odgovarajućem poglavlju. Ako unesete pogrešan kod jezika, pritisnite CLEAR.

DISPLAY



TV Aspect

4:3: Odaberite kada je standardni 4:3 TV priključen.

16:9: Odaberite kada je široki 16:9 TV priključen.

Display Mode

Podešavanje displej moda radi samo kada je mod TV aspekta podešen na «4:3»

Letterbox: Prikazuje široku sliku sa trakama na gornjem i donjem delu ekrana.

Panscan: Automatski prikazuje široku sliku na celom ekranu i odseca delove koji se ne uklapaju.

Početna podešavanja (nastavak)

AUDIO

Svaki DVD disk ima raznovrsne opcije audio izlaza. Podesite AUDIO opcije vašeg plejera u skladu sa vrstom audio sistema koji koristite.



Dolby Digital / DTS / MPEG

Bitstream: Odaberite Bitstream ako ste priključili DIGITAL OUT utičnice vašeg DVD plejera na pojačivač ili drugu opremu koja ima Dolby Digital, DTS ili MPEG dekođer.

PCM (za Dolby Digital / MPEG): Odaberite kada priključujete dvo-kanalni digitalni stereo pojačivač. DVD-iji kodirani u Dolby Digital ili MPEG će automatski biti pretvoreni u dvo-kanalni PCM audio.

Off (za DTS): Ako odaberete «Off», DTS signal ne izlazi kroz DIGITAL OUT utičnicu.

Sample Freq. (frekvencija)

Ako vaš prijemnik ili pojačivač NIJE u stanju da prima signale od 96 kHz, odaberite 48 kHz. Kada ste to uradili, ovaj aparat će automatski da pretvori sve signale od 96 kHz u signale od 48 kHz tako da ih vaš sistem može dekodirati.

Ako je vaš prijemnik ili pojačivač u stanju da prima signale od 96 kHz, odaberite 96 kHz. Kada ste to uradili, ovaj aparat će propustiti svaku vrstu signala bez dalje obrade.

Proverite papire koje ste dobili uz pojačivač da vidite njegove sposobnosti.

Kontrola dinamičkog opsega (DRC)

Sa DVD formatom možete čuti zvučnu traku u najtačnijoj i najrealističnijoj prezentaciji zahvaljujući digitalnoj audio tehnologiji. Međutim, možda ćete želeti da kompresujete dinamički opseg audio izlaza (razlika između najglasnijih i najtiših zvukova). Onda možete slušati tiši zvuk na filmu, a da ne izgubite jasnoću zvuka. Podesite DRC na ON za ovaj efekat.

Vocal

Podesite Vocal na ON samo kada emitujete višekanalni karaoke DVD. Karaoke kanali na disku će se pomešati u normalan stereo zvuk.

Početna podešavanja (nastavak)

LOCK (roditeljska kontrola)



Rating

Blokira reprodukciju DVD-ja koji ima ocenu sadržaja.
Nisu svi diskovi ocenjeni.

1. Odaberite «Rating» na LOCK meniju, a onda pritisnite ►.
2. Da pristupite funkcijama Rating, Password i Area Code morate uneti četvorocifreni sigurnosni kod koji ste stvorili. Ako još niste uneli sigurnosni kod, kaže vam se da uradite tako.
Unesite četvorocifreni kod i pritisnite ENTER.
Unesite ga ponovo i pritisnite ENTER da potvrdite. Ako pogrešite pre nego ste pritisnuli ENTER, pritisnite CLEAR.
3. Odaberite rejting od 1 do 8 koristeći ▲/▼ dugmad.

Rating 1-8: Rejting jedan (1) ima najviše ograničenja a rejting osam (8) ima najmanje ograničenja.

Unlock

Ako odaberete unlock (otključano), roditeljska kontrola nije aktivna i disk se emituje u celosti.

NAPOMENE

Ako podesite rejting za plejer, emituju se sve scene na disku sa istim ili nižim rejtingom. Scene ocenjene većom ocenom se ne emituju ukoliko nisu dostupne alternativne scene na disku. Alternativne scene moraju imati isti ili niži rejting. Ako nema prikladnih alternativnih scena, plejbek se zaustavlja.

Morate uneti četvorocifrenu lozinku ili promeniti rejting kako biste emitovali disk.

4. Pritisnite ENTER da potvrdite vaš izbor rejtinga, a onda pritisnite SETUP da izađete iz menija.

Početna podešavanja (nastavak)

Password

Možete da unesete ili promenite šifru.

1. Selektujte Password (šifru) na LOCK meniju, a zatim pritisnite ►.
2. **Da biste postavili novu šifru:**
Pritisnite ENTER kada je naglašena opcija "New". Unesite novu šifru pomoću numerisanih dugmadi, a zatim pritisnite ENTER. Unesite je ponovo da biste je potvrdili.
Da biste promenili šifru:
Pritisnite ENTER kada je opcija "Change" naglašena. Unesite postojeću šifru pomoću numerisanih dugmadi, a zatim pritisnite ENTER. Unesite novu šifru pa pritisnite ENTER. Unesite je još jednom da biste je potvrdili.
3. Pritisnite SETUP da biste izašli iz menija.

Ako ste zaboravili vaš sigurnosni kod

Ako ste zaboravili vaš sigurnosni kod, možete ga obrisati sledeći ove korake:

1. Pritisnite SETUP da se prikaže SETUP meni (meni za podešavanje).
2. Unesite šestocifreni broj «210499» i sigurnosni kod je izbrisan.
3. Unesite novi kod kao što je opisano gore.

Area code (Kod oblasti)

Unesite kod one oblasti čiji su standardi korišćeni za ocenjivanje sadržaja DVD video diska, a na osnovu tabele u poglavlju sa referencama.

1. Odaberite «Area Code» na LOCK meniju, a onda pritisnite ►.
2. Sledite korak 2 kao što je opisano na prethodnoj strani (Rating - Ocenjivanje).
3. Odaberite prvi broj koristeći ▲ / ▼ dugmad.
4. Prebacite ENTER i odaberite drugi broj koristeći ▲ / ▼ dugmad.
5. Pritisnite ENTER da biste potvrdili izbor koda za određenu oblast.

Početna podešavanja (nastavak)

OTHERS

PBC, Auto Play (automatsko emitovanje) i DivX(R) VOD podešavanja mogu biti promenjeni.



PBC

Podesite kontrolu plejbeka (PBC) na On ili Off.

On: Video CD-ovi sa PBC se emituju u skladu sa PBC.

Off: Video CD-ovi sa PBC se emituju isto kao audio CD-ovi.

Auto Play

Možete podesiti DVD plejer tako da DVD disk automatski počne emitovanje kad kod ubacite DVD.

Ako je Auto Play mod podešen na On, ovaj DVD plejer će potražiti naslov sa najdužim vremenom emitovanja i onda će ga automatski emitovati.

NAPOMENA

Auto Play funkcija možda neće raditi kod nekih DVD-ija.

DivX(R) VOD

Mi vam obezbeđujemo DivX® VOD (Video On Demand) registracioni kod koji vam dozvoljava da iznajmljujete i kupujete video snimke koristeći DivX® VOD servis.

Za više informacija, posetite sajt www.divx.com/vod.

1. Odaberite opciju "DivX(R) VOD", a zatim pritisnite ►.
2. Pritisnite ENTER dok je selektovano "Select" i pojaviće se registracijski kod.
Koristite registracioni kod da biste kupili ili iznajmili video snimke od DivX® VOD servisa na www.divx.com/vod. Pratite instrukcije i preuzmite video na disk za reprodukciju na ovom uređaju.
3. Pritisnite ENTER za izlaz.

Napomena:

Svi preuzeti video snimci sa DivX® VOD mogu se puštati samo na ovom uređaju.

Opšte karakteristike

DVD

Koristite ◀ ▶ ▲ ▼ dugmad da odaberete naslov/poglavlje koje želite da gledate, a zatim pritisnite ENTER da započnete emitovanje. Pritisnite TITLE ili MENU da se vratite na meni na ekranu.

VCD

Koristite numerisanu dugmad da odaberete traku koju želite da gledate i pritisnite RETURN da se vratite na meni na ekranu. Podešavanja dostupna na meniju i procedure korišćenja mogu biti različiti. Sledite uputstva na svakom meniju na ekranu. Možete takođe podesiti PBC na Off (vidite «PBC» na str. 23).

NAPOMENE

- Ako je podešena roditeljska kontrola i disk nije unutar rejtinga koje ste postavili, morate uneti lozinku (pogledajte «Lock meni» na strani 21-22.)
- DVD diskovi mogu imati regionalni kod. Vaš plejer neće emitovati diskove koji imaju drugačiji regionalni kod od onog koji ima vaš plejer.

Ukoliko nije drugačije rečeno, za sve opisane operacije koristite daljinski upravljač. Neke funkcije takođe mogu biti dostupne preko menija za podešavanje (Setup menu).

Prelazak na drugi TITLE (NASLOV) DVD

Kada disk ima više od jednog naslova, možete preći na drugi naslov (title). Pritisnite DISPLAY dok je plejbek zaustavljen, a onda odgovarajući broj (0-9) ili koristite

◀ / ▶ da predete na drugi naslov. Možete emitovati bilo koji naslov (title) unoseći njegov broj dok je plejbek zaustavljen.

Prelazak na drugo POGLAVLJE/TRAKU (CHAPTER/TRACK)

ALL

U toku reprodukcije, pritisnite SKIP (◀◀ ili ▶▶) da biste prešli na sledeće poglavlje/track ili da biste se vratili na početak tekućeg poglavlja/track-a.

Pritisnite SKIP ◀◀ dvaput kratko da biste se vratili korak nazad na prethodno poglavlje/track.

Traženje ALL

1. Pritisnite i držite SKIP/SEARCH ◀◀ ili ▶▶ otprilike dve sekunde tokom plejbeka.
Plejer će sada ući mod TRAŽENJA (SEARCH mod).
2. Pritiskajte i držite SKIP/SEARCH ◀◀ ili ▶▶ da odaberete željenu brzinu.
DVD, DivX disk; 4 koraka
Video CD, MP3, WMA, Audio CD; 3 koraka
3. Da izadete iz moda traženja (Search mod), pritisnite PLAY.

Usporena reprodukcija (SLOW MOTION) DVD VCD DivX

1. Pritisnite SLOW ◀ ili ▶ kom plejbeka.
Plejer će ući u SLOW mod (mod usporene reprodukcije).
DVD disk; 4 koraka
Video CD, DivX ; 4 koraka (samo unapred)
2. Da izadete iz moda usporenog emitovanja (slow motion), pritisnite PLAY.

Opšte karakteristike (nastavak)

Zamrznuta slika i kadar-po-kadar plejbek

ALL

U toku reprodukcije, pritisnite **II** da biste napravili pauzu.

DVD VCD DivX

Pritisnite **II** više puta da biste puštali kadar po kadar. (Samo za Daljinski upravljač)

Da izađete iz moda zamrznutih slika, pritisnite **PLAY**.

Pretraga po vremenu **DVD VCD DivX**

Da počnete emitovanje sa bilo kojeg odabranog vremena na disku:

1. Pritisnite **DISPLAY** tokom plejbeka. Pravougaonik pretrage po vremenu prikazuje isteklo vreme emitovanja.
2. Pritisnite **▲ / ▼** da odaberete ikonu sata i pojavi se «-:-:-».
3. Unesite početno vreme u satima, minutima i sekundama sa leva na desno. Ako unesete pogrešne brojeve, pritisnite **CLEAR** da obrišete brojeve koje ste uneli.
4. Pritisnite **ENTER** da potvrdite. Plejbek započinje od odabranog vremena.

Ponoviti A-B **DVD VCD DivX ACD**

U toku reprodukcije, svaki pritisak dugmeta A-B selektuje tačku A i tačku B i ponavlja sekvencu od tačke A (Startna tačka) do tačke B (Krajnja tačka).

Ponavljanje **ALL**

U toku reprodukcije, pritisnite **REPEAT** više puta da biste izabrali željeni mod ponavljanja.

DVD Video diskovi: Poglavlje/Naslov/Isključeno

Video CD, Audio CD, DivX/MP3/WMA diskovi: Traka/Sve/Isključeno

NAPOMENE

- Na video CD-u sa PBC, morate podesiti PBC na Off na meniju za podešavanje (Setup menu) da biste koristili funkciju ponavljanja (vidite «PBC» na str. 23)
- Ako pritisnete **SKIP (▶▶▶)** jedanput tokom ponavljanja poglavlja/trake (Repeat Chapter/Track), ponavljanje se poništava.

Zumiranje **DVD VCD DivX**

U toku reprodukcije ili pauze, pritisnite **ZOOM** da biste uvećali sliku (4 koraka).

Možete se kretati kroz zumiranu sliku koristeći dugmiće **◀▶▲▼**. Pritisnite **CLEAR** za izlaz.

NAPOMENE

- Zumiranje možda neće raditi kod nekih DVD-ija.
- Slika veličine ekrana može da se prikaže kod reprodukcije DVD diska, VR diska i film fajla.

Nastavak reprodukcije

Kada se reprodukcija zaustavi, uređaj pamti mesto gde je pritisnut **STOP** (to je funkcija **RESUME**).

Pritisnite **PLAY** i reprodukcija će se nastaviti od tog mesta.

Opšte karakteristike (nastavak)

Meni naslova **DVD**

Ako tekući DVD naslov ima meni, meni naslova se pojavljuje na ekranu. Inače, može se pojaviti meni diska.

Meni diska **DVD**

Pritisnite MENU i meni diska se prikaže. Pritisnite MENU još jedanput da izađete iz njega.

Menjanje audio jezika **DVD** **DivX**

Pritiskajte AUDIO tokom plejbeka da čujete različite audio jezike ili audio traku.

Kod DVD-RW diskova snimljenih u VR modu koji imaju i glavni i dvojezični audio kanal možete menjati između Main (Glavni) (L), Bilingual (dvojezični) (R), ili pomešati oba (Main (glavni) + Bilingual (dvojezični)) pritiskajući AUDIO.

VCD

Pritiskajte AUDIO tokom plejbeka da čujete različite audio kanale (STEREO, LEFT, ili RIGHT).

Ugao kamere **DVD**

U toku reprodukcije sa DVD diska koji sadrži scene snimljene iz različitih uglova, pritiskajte ANGLE više puta da biste izabrali željeni ugao.

SAVET

Indikator ugla će svetlucati na TV ekranu tokom scena snimljenih iz različitih uglova kao pokazatelj da možete promeniti ugao.

Titlovi **DVD** **DivX**

Pritiskajte SUBTITLE više puta tokom plejbeka da vidite različite jezike na titlu.

NAPOMENA

Ako nema informacija ili ako postoji kod koji ne može da se čita u DivX fajlu, onda se prikazuju "1" itd.

Dodatne funkcije

Pretraga po markerima **DVD** **VCD** **DivX**

Da unesete marker

Možete započeti plejbek sa devet memorisanih tačaka. Da unesete marker, pritisnite MARKER na željenoj tački na disku. Ikona markera se pojavi na TV ekranu na kratko. Ponovite da unesete do devet markera.

Da pozovete ili obrišete markiranu scenu

1. Tokom plejbeka diska, pritisnite SEARCH.
Meni pretrage po markerima se pojavi na ekranu.
2. U roku od 10 sekundi, pritisnite ◀ / ▶ da odaberete broj markera koji hoćete da pozovete ili obrišete.
3. Pritisnite ENTER i plejbek započinje sa markirane scene. Ili pritisnite CLEAR i broj markera se briše sa spiska.
4. Možete prikazati bilo koji marker unoseći njegov broj na meniju pretrage po markerima (marker search menu).

NAPOMENE

- Ove operacije rade jedino kod onih diskova gde se na displeju prikazuje proteklo vreme reprodukcije ili onih koji su se zaustavili.
- Neki podnaslovi snimljeni oko markera se možda neće pojaviti (DVD).
- Svi markeri se brišu kada se isključi napajanje ili kada se izvadi disk.
- Marker se ne pamti kada je DVD ili meni naslova prikazan na ekranu.

Pamćenje poslednje scene **DVD** **CD** **VCD/L**

Ovaj plejer memoriše poslednju scenu sa poslednjeg diska kojeg ste gledali. Poslednja scena ostaje u memoriji čak i nakon što izvadite disk ili ugasi plejer. Ako ubacite disk koji ima memorisanu scenu, ta scena automatski biva pozvana.

NAPOMENA

Ovaj plejer ne memoriše podešavanja diska ako ste ugasi plejer pre nego ste započeli emitovanje diska.

Screen Saver (Čuvar ekrana)

Screen Saver se pojavi kada ostavite DVD plejer u stop modu na duže od pet minuta. Ako je Screen Saver na ekranu duže od pet minuta, DVD plejer se automatski ugasi.

Emitovanje audio CD-a ili MP3/WMA diska

DVD plejer može emitovati MP3/WMA formatirane snimke na CD-ROM, CD-R ili CD-RW diskovima.

MP3/WMA/Audio CD

Čim ubacite snimljene MP3/WMA fajlove ili Audio CD, pojavljuje se meni na TV ekranu.

Pritiskajte ▲ / ▼ da biste odabrali track/fajl, a zatim pritisnite PLAY ili ENTER i reprodukcija počinje. Možete koristiti različite funkcije reprodukcije. Pogledajte na stranama 24-25.



ID3 TAG

- Kada puštate fajl koji sadrži informacije kao što su naslovi pesama, to onda možete da vidite pritiskom na DISPLAY.
[Title, Artist, Album, Year, Comment]
- Ako nema informacija, onda se na displeju pojavljuje "NO ID3 TAG".

SAVET

- Ako ste u listi fajlova na MUSIC meniju i želite da se vratite na listu foldera, koristite ▲ / ▼ da osvetlite  i pritisnite ENTER.
- Pritisnite MENU da biste prešli na sledeću stranu.
- Na CD-u sa MP3/WMA i JPEG možete prebaciti sa MP3/WMA na JPEG. Pritisnite TITLE i reč MUSIC ili PHOTO na vrhu menija se osvetli.

Kompatibilnost MP3/WMA diska sa ovim plejerom je ograničena na sledeći način:

- Probna frekvencija: između 8 – 48 kHz (MP3), između 32 – 48 kHz (WMA)
- Protok bita: između 8 – 320 kbps (MP3), 32 – 192 kbps (WMA).
- Ovaj plejer ne može čitati MP3/WMA fajl koji ima drugačiji nastavak od «.mp3» / «.wma».
- Fizički format CD-R treba da je ISO 9660.
- Ako snimate MP3 / WMA fajlove koristeći softver koji ne može stvoriti sistem fajlova (npr. Direct-CD), nemoguće je emitovati MP3 / WMA fajlove. Preporučujemo da koristite Easy-CD Creator, koji kreira ISO 9660 sistem fajlova.
- Ime fajla treba da ima maksimalno 8 slova i mora sadržavati .mp3 ili .wma nastavak.
- Imena ne treba da sadrže specijalne simbole kao što su / ? * : < > itd.
- Ukupan broj fajlova na disku treba da je manji od 650.
- Ovaj DVD plejer zahteva da diskovi i snimci podmiru određene tehničke standarde kako bi se postigao optimalni kvalitet plejbeka. Prethodno snimljeni DVD-iji se automatski podešavaju na te standarde. Postoji mnogo različitih vrsta formata diskova na koje se može snimati (uključujući CD-R koji sadrže MP3 ili WMA fajlove) i oni zahtevaju određene preduslove (vidi gore) da se osigura kompatibilan plejbek.

Programiranje reprodukcije

Funkcija programa vam omogućava da memorišete vaše omiljene pesme sa bilo kog diska u memoriju plejera. Program može da sadrži 30 pesama.

1. Ubacite Audio CD ili MP3/WMA snimljene fajlove. Pojavljuje se meni AUDIO CD ili MUSIC.
2. pritisnite PROG, Pojaviće se oznaka .

NAPOMENA

Pritisnite PROG. tada će se izgubiti oznaka  da bi se izašlo iz moda Program Edit.

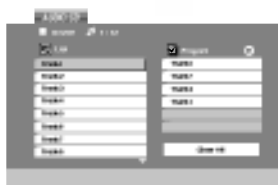

Audio CD meni

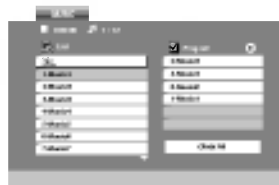

MP3/WMA meni

3. Izaberite track sa liste "List", a zatim pritisnite ENTER da biste ubacili izabrani track u programiranu listu "Program". Ponavljajte to smeštajući ostale željene track-ove na listu.
4. Pritisnite . Izaberite track koji želite da pustite sa programirane liste.
5. Pritisnite PLAY ili ENTER da biste startovali reprodukciju. Ona počinje po redosledu koji ste isprogramirali. Reprodukcijska se završava kada sve pesme sa liste produ jednom.
6. Da nastavite normalnu reprodukciju, izaberite track sa liste na AUDIO CD-u (ili MUSIC disku), a zatim pritisnite PLAY.

Ponavljanje isprogramirane liste





Pritisnite REPEAT da biste izabrali željeni mod ponavljanja.

- Track: ponavlja tekući track.
- All: ponavlja sve pesme sa programirane liste.
- Off (nema prikaz): nema ponavljanja.





NAPOMENA

Ako pritisnete jednom  tokom ponavljanja reprodukcije, otkazuje se reprodukcija.

Brisanje track-a sa programske liste

1. Pritisnite PROGRAM i pojaviće se oznaka .
2. Koristite     da biste izabrali track koji želite da obrišete sa Program liste.
3. Pritisnite CLEAR. Ponovite korake 1~3 da biste obrisali i ostale track-e sa liste.

Brisanje kompletne programske liste

1. Pritisnite PROGRAM i pojaviće se oznaka .
2. Koristite strelice     da biste selektovali "Clear All", a zatim pritisnite ENTER.

NAPOMENA

Programi se takođe brišu kada se isključi napajanje ili kada se izvadi disk.

Gledanje JPEG diska

Na ovom DVD plejeru možete gledati diskove sa JPEG fajlovima.

1. Ubacite JPEG fajlove. Na TV ekranu se pojavljuje meni PHOTO.

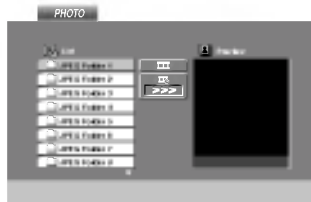

2. Pritisnite ▲ / ▼ da odaberete folder, a onda pritisnite ENTER. Pojavljuje se lista fajlova u folderu. Ako ste u listi fajlova i želite da se vratite na prethodnu listu foldera, koristite ▲ / ▼ dugmad na daljinskom upravljaču da osvetlite (), a onda pritisnite ENTER.
3. Ako želite da vidite određeni fajl, pritisnite ▲ / ▼ da osvetlite fajl a onda pritisnite ENTER ili PLAY. Dok gledate fajl, možete pritisnuti STOP da odete na prethodni meni (PHOTO meni).

SAVET

- Pritisnite MENU da biste prešli na sledeću stranu.
- Postoje četiri opcije brzine prikazivanja slajdova  : >>> (brzo), >> (normalno) i > (sporo). Koristite ▲ ▼ ◀ ▶ da osvetlite brzinu (Speed). Onda koristite ◀ / ▶ da odaberete opciju koju želite da koristite, a onda pritisnite ENTER.
- Na disku sa MP3/WMA i JPEG, možete prebacivati sa MP3/WMA na JPEG i obratno. Pritisnite TITLE i reč MUSIC ili PHOTO na vrhu menija se osvetli.
- Pritisnite RETURN, informacija o fajlu je sakrivena.

Prikazivanje slajdova

Koristite ▲ ▼ ◀ ▶ da osvetlite  (prikazivanje slajdova), a onda pritisnite ENTER.

Zamrznuta slika

1. Pritisnite PAUSE tokom prikazivanja slajdova. Plejer će sada ući u mod PAUZE.
2. Da se vratite na prikazivanje slajdova, pritisnite PLAY ili pritisnite PAUSE još jedanput.

Gledanje JPEG diska (nastavak)

Prelazak na drugi fajl **JPEG**

Pritisnite SKIP/SEARCH (I◀◀ ili ▶▶I) ili kursor (◀ ili ▶) jedanput dok gledate sliku da predete na sledeći ili prethodni fajl.

Zumiranje **JPEG**

U toku reprodukcije ili pauze, pritisnite ZOOM da biste uvećali sliku (4 koraka).

Možete se kretati kroz zumiranu sliku koristeći dugmiće ◀▶▲▼.

Da rotirate sliku

Pritisnite ▲ / ▼ tokom prikazivanja slike da je rotirate u smeru kretanja kazaljke na satu ili u suprotnom smeru.

Da slušate MP3/WMA muziku dok gledate sliku **JPEG**

1. Ubacite disk koji sadrži dve vrste fajlova u plejer.
2. Pritisnite TITLE da prikazete PHOTO meni.
3. Pritisnite ▲ / ▼ da odaberete foto fajl.
4. Koristite ▶ da odaberete  ikonu, a onda pritisnite ENTER.
Plejbek započinje. Plejbek će se nastaviti dok ne pritisnete STOP.

SAVET

Da biste uz gledanje slika slušali samo onu muziku koju želite, programirajte to pomoću menija "MUSIC", a zatim postupite kao što je opisano gore.

Kompatibilnost JPEG diska sa ovim plejerom je ograničena na sledeći način:

- U zavisnosti od veličine i broja JPEG fajlova, možda će trebati duže vremena da DVD plejer pročita sadržaj diska. Ako se ne pojavi displej na ekranu nakon nekoliko minuta, neki od fajlova su možda suviše veliki – smanjite rezoluciju JPEG fajlova na manje od 2M piksela kao 2760 x 2048 piksela i narežite novi disk.
- Ukupan broj fajlova i foldera na disku treba da je manji od 650.
- Neki diskovi mogu biti nekompatibilni zbog različitog formata snimanja ili stanja diska.
- Pazite da svi odabrani fajlovi imaju «.jpg» nastavak kada ih kopirate na CD.
- Ako fajlovi imaju «.jpe» ili «.jpeg» nastavak, preimenujte ih u «.jpg» fajl.
- Ovaj DVD plejer neće moći da očita fajlove koji u imenu nemaju «.jpg» nastavak, čak i ako su fajlovi prikazani kao JPEG image fajlovi u Windows Explorer.

Emitovanje DVD diskova VR formata

Ovaj aparat će emitovati DVD-RW diskove snimljene u Video Recording (VR) formatu.

1. Ubacite disk i zatvorite nosač diska.
Na ekranu se pojavljuje DVD-VR meni.

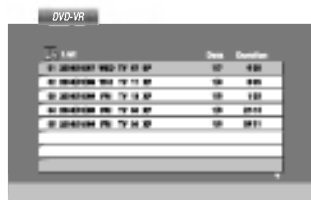

2. Pritisnite ▲ / ▼ da odaberete traku, a onda pritisnite PLAY ili ENTER i plejbek započinje.
3. Pritisnite DISC MENU da biste prešli na list meni.

NAPOMENA

- Nefinalizovani DVD-R/RW diskovi ne mogu se emitovati na ovom plejeru.
- Neki DVD-VR diskovi su napravljeni sa CPRM podacima na DVD rekorderu. Plejer ne podržava ovu vrstu diskova i pojavi se «CHECK DISC» («PROVERI DISK») poruka.

Šta je «CPRM»?

CPRM je sistem zaštite autorskih prava (sa sistemom ispremetane slike) koji dozvoljava da snimate programe koji se emituju samo jedanput. CPRM znači Zaštita sadržaja za medije koji se mogu snimati.

Puštanje DivX diska

Koristeći ovaj DVD plejer možete puštati DivX fajlove.

1. Ubacite medij sa snimljenim DivX fajlom. Na TV ekranu se pojavljuje meni MOVIE.

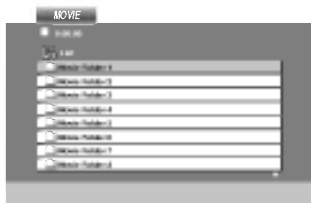

2. Pritiskajte strelice ▲ / ▼ da biste izabrali folder, a zatim pritisnite ENTER. U folderu se javlja spisak fajlova. Ako ste u fajl listi i želite da se vratite na listu foldera koristite strelice ▲ / ▼ na daljinskom upravljaču da biste naglasili , a zatim pritisnite ENTER.
3. Ako želite da gledate određeni fajl, pritisnite ▲ / ▼ da biste označili fajl i pritisnite ENTER ili PLAY. Možete koristiti različite funkcije reprodukcije. Pogledajte na stranama 24-25.
4. Pritisnite STOP da biste zaustavili reprodukciju. Pojavljuje se meni Movie.

Napomena u vezi prikazivanja DivX titla

Ako se titl ne prikaže ispravno za vreme reprodukcije, pritisnite i držite SUBTITLE oko 3 sekunde, a zatim pritisnite ◀ / ▶ da biste selektovali neki drugi jezički kod sve dok se titl ne prikaže ispravno.

SAVETI

- Pritisnite MENU da biste prešli na sledeću stranu.
- Na CD-u sa MP3/WMA, JPEG i MOVIE fajlovima, možete međusobno da prelazite sa menija MUSIC, PHOTO i MOVIE. Pritisnite TITLE i reč MUSIC, PHOTO ili MOVIE na vrhu menija se osvetli.
- Može se desiti da se naslov diska ne prikaže kako treba, ako je DivX naslov preuzet sa interneta.
- Ako u setup meniju diska nema DivX titla na jeziku koji želite, to onda može da znači da se on i neće prikazati ispravno.

Puštanje DivX diska (nastavak)

Kompatibilnost DivX diskova sa ovim plejerom je ograničena na sledeći način:

- Moguće rezolucije na DivX fajlu su ispod 720x576 (širina x visina) piksela.
- Naziv titla na DivX disku može da ima do 56 karaktera.
- Ako u DivX fajlu ima nekog koda koji ne može da se prikaže, možda će se on prikazati na displeju putem oznake "_".
- **Ako je broj sličica u sekundi veći od 30, može da se desi da uređaj ne radi kako treba.**
- **Ako je video ili audio fajl prazan, to znači da nije ni snimljen kako treba.**
- **Ako je fajl snimljen pomoću GMC kodiranja, onda uređaj podržava samo 1 stepen snimljenog nivoa.**
 - * GMC?
GMC je akronim za Global Motion Compensation (Globalna kompenzacija pokreta). To je alat za kodiranje specijalno za MPEG4 standard. Neki od MPEG4 koda, kao što su DivX ili Xvid, imaju ovu opciju. Postoje različiti nivoi GMC kodiranja, i obično se zovu 1-stepeni, 2-stepeni ili 3-stepeni GMC.

DivX fajlovi koji se mogu puštati

".avi ", ".mpg ", ".mpeg "

Mogući formati prevoda

SubRip(*.srt/*.txt)
SAMI(*.smi)
SubStation Alpha(*.ssa/*.txt)
MicroDVD(*.sub/*.txt)
SubViewer 2.0(*.sub/*.txt)
TMPPlayer(*.txt)
Dvd Subtitle System(*.txt)
VobSub (*.sub) ➔ Sub/idx, osnovni format čitanja.

Kodek formati koji se mogu puštati

"DIVX3.xx ", "DIVX4.xx ", "DIVX5.xx ", "XVID ",
"MP43 ", "3IVX ".

Audio formati koji se mogu puštati

"Dolby Digital ", "DTS ", "PCM ", "MP3 ", "WMA ".
• Frekvencija odmeravanja: u opsegu 8 - 48 kHz (MP3),
i u opsegu 32 - 48kHz (WMA)
• Bit rate: u opsegu 8 - 320kbps (MP3), 32 - 192kbps (WMA)

Podešavanje plejera

Slika i zvuk sa obližnjeg TV-a, video rekordera ili radija mogu postati iskrivljeni tokom plejbeka. Ako se to desi, postavite plejer dalje od TV-a, video rekordera ili radija, ili ugasite aparat nakon što ste izvadili disk.

Konekcije DVD plejera

Zavisno od vašeg TV-a i druge opreme, postoje različiti načini da priključite plejer. Pogledajte uputstva za upotrebu vašeg TV-a, stereo sistema ili drugih uređaja za dodatne informacije o priključenjima.

Video i audio priključenja na vaš TV

Pazite da je DVD plejer direktno priključen na vaš TV a ne na video rekorder, inače bi slika na DVD-iju mogla biti iskrivljena zbog sistema zaštite autorskih prava.

Video:

Priključite VIDEO OUT utičnicu na DVD plejeru na video in (ulaznu) utičnicu na TV-u koristeći video kabal (V).

Audio konekcije na vaš TV:

Povežite AUDIO OUT izlazne džekove DVD plejera na audio levi i desni ulazni IN džek na televizoru, pomoću audio kablova. Nemojte da povezujete AUDIO OUT izlazni džek DVD plejera na phone ulazni džek (record deck) vašeg audio sistema.

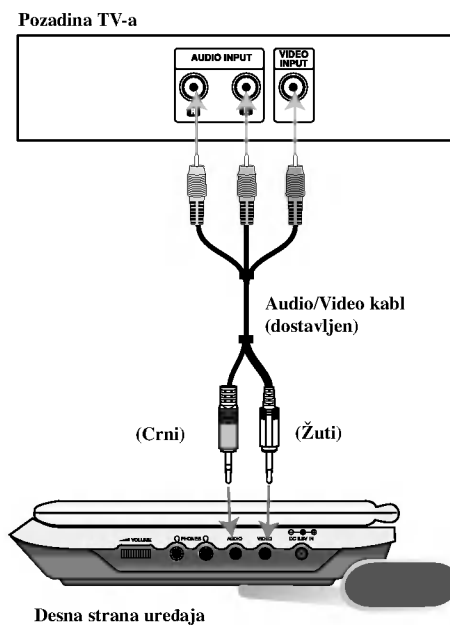

Priključenja

Morate da postavite prekidač A/V IN/OUT na mod "A/V OUT"

Podešavanje plejera (nastavak)

Audio priključenja na dodatnu opremu

Priključite DVD plejer na dodatnu opremu za audio izlaz.

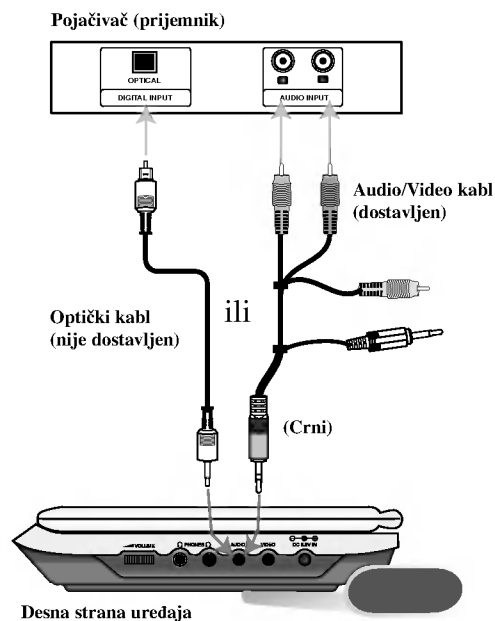

Morate da postavite prekidač A/V IN/OUT na mod "A/V OUT"

Pojačivač opremljen sa 2-kanalnim analognim stereom ili Dolby Pro Logic II/Pro Logic: Povežite AUDIO OUT izlazne džekove na DVD plejeru sa levim i desnim audio ulaznim IN džekovima na vašem pojačavaču, prijemniku ili stereo sistemu, koristeći audio kablove.

Pojačivač opremljen sa 2-kanalnim digitalnim stereom (PCM) ili audio / video prijemnik opremljen sa višekanalnim dekoderom (Dolby Digital(), MPEG 2 ili DTS): Povežite jedan od DIGITAL AUDIO OUT izlaznih džekova DVD plejera na odgovarajući ulazni džek na vašem pojačavaču. Koristite neki digitalni audio kabl po opciji.

Digitalni višekanalni zvuk

Digitalna višekanalna konekcija omogućava najbolji kvalitet zvuka. Za ovo ćete trebati višekanalni audio / video prijemnik koji podržava jedan ili više audio formata koje podržava vaš DVD plejer, kao što su MPEG 2, Dolby Digital i DTS. Proverite u uputstvu za upotrebu prijemnika i logoe na prednjoj strani prijemnika.

NAPOMENE

- Ako audio format digitalnog audio izlaza ne odgovara mogućnostima vašeg prijemnika, prijemnik će proizvesti jak, iskrivljen zvuk, ili neće uopšte biti zvuka.
- Šestokanalni digitalni surround (okružujući) zvuk preko digitalne konekcije može se dobiti jedino ako je vaš prijemnik opremljen sa digitalnim višekanalnim dekoderom.
- Da vidite audio format trenutnog DVD-ija na displeju na ekranu, pritisnite AUDIO.

Pronalaženje problema

Simptom	Uzrok	Rešenje
Nema struje.	• Strujni kabal je isključen.	• Čvrsto uključite strujni kabal u zidnu utičnicu.
	• Baterija je prazna.	• Dopunite bateriju.
Nema slike na LCD displeju ili televizoru (uključujući i video sa drugog uređaja)	• Video kabl nije dobro povezan.	• Priključite ispravno video kabl.
	• Prekidač A/V IN/OUT nije dobro namešten.	• Namestite prekidač A/V IN/OUT. - Dok disk radi, stavite prekidač A/V IN/OUT na OUT mod. - Kada gledate video sa druge opreme, stavite prekidač A/V IN/OUT na IN mod.
	• LCD mod je isključen (postavljen na OFF)	• Selektujte neki drugi mod za LCD.
	• Proverite da li je kontrola osvetljenosti postavljena na "-".	• Podesite osvetljenost.
	• TV nije podešen da prima izlazni signal sa DVD-ija.	• Odaberite odgovarajući ulazni video mod na vašem TV-u tako da se slika sa DVD plejera pojavi na TV ekranu.
Nema zvuka	• Oprema priključena na audio kabal nije podešena da primi izlazni signal sa DVD-ija.	• Podesite pravilan ulazni mod audio prijemnika tako da možete slušati zvuk sa DVD plejera.
	• Audio kablovi nisu čvrsto priključeni.	• Pričvrstite vezu video kabla sa džekovima.
DVD plejer ne počinje plejbek.	• Disk koji ne može da se emituje je ubačen.	• Ubacite disk koji može da se emituje. (Proverite vrstu diska, kolor sistem i regionalni kod.)
	• Postavljen je nivo rejtinga.	• Otkazite funkciju ocenjivanja ili promenite nivo rejtinga.
Nema reakcije kada se pritiskaju dugmići.	• Neki diskovi zabranjuju određene operacije.	• Tokom rada se na ekranu može pojaviti "⊗".
Daljinski upravljač ne radi pravilno.	• Daljinski upravljač je suviše daleko od DVD plejera.	• Koristite daljinski upravljač unutar razdaljine od 7 m (23ft).

Kodovi jezika

Koristite ovu listu da unesete željeni jezik za sledeća početna podešavanja:
Disc Audio, Disc Subtitle, Disc Menu.

Jezik	Kod	Jezik	Kod	Jezik	Kod	Jezik	Kod
Abhazijski	6566	Fidi	7074	Lingala	7678	Singhalijski	8373
Afar	6565	Finski	7073	Litvanski	7684	Slovački	8375
Afrikanski	6570	Francuski	7082	Makedonski	7775	Slovenački	8376
Albanski	8381	Frizijski	7089	Malagaški	7771	Somalijski	8379
Amharski	6577	Galicijski	7176	Malajski	7783	Spanski	6983
Arapski	6582	Gruzijski	7565	Malajalam	7776	Sudanski	8385
Jermenski	7289	Nemački	6869	Malteški	7784	Swahili	8387
Asamski	6583	Grčki	6976	Maori	7773	Švedski	8386
Ajmara	6588	Grenlandski	7576	Marathi	7782	Tagalog	8476
Azerbejdžanski	6590	Guarani	7178	Moldavski	7779	Tadžički	8471
Baškirski	6665	Guđarati	7185	Mongolski	7778	Tamil	8465
Baskijski	6985	Hausa	7265	Nauru	7865	Tatarski	8484
Bengalski, Bengla	6678	Hebrejski	7387	Nepalski	7869	Telugu	8469
Butanski	6890	Hindu	7273	Norveški	7879	Thai	8472
Biharski	6672	Mađarski	7285	Orija	7982	Tibetanski	6679
Bretonski	6682	Islandski	7383	Pandapski	8065	Tigrinja	8473
Bugarski	6671	Indonezijski	7378	Paštu, Pushto	8083	Tonga	8479
Burmanski	7789	Interlingua	7365	Persijski	7065	Turski	8482
Beloruski	6669	Irski	7165	Poljski	8076	Turkmenski	8475
Kambodžijski	7577	Italijanski	7384	Portugalski	8084	Twi	8487
Katalonski	6765	Japanski	7465	Kečua	8185	Ukrajinski	8575
Kineski	9072	Javanski	7487	Rhaeto-Romance	8277	Urdu	8582
Korsikanski	6779	Kanada	7578	Rumunski	8279	Uzbek	8590
Hrvatski	7282	Kašmirski	7583	Ruski	8285	Vijetnamski	8673
Ceški	6783	Kazaški	7575	Samoan	8377	Volapuk	8679
Danski	6865	Kirgiški	7589	Sanskrit	8365	Velški	6789
Holandski	7876	Korejski	7579	Škotski Galski	7168	Volo	8779
Engleski	6978	Kurdski	7585	Srpski	8382	Xhosa	8872
Esperanto	6979	Laoški	7679	Srpsko-Hrvatski	8372	Jidiš	7473
Estonski	6984	Latinski	7665	Šona	8378	Joruba	8979
Farski	7079	Latvijski, Letonski	7686	Sindhi	8368	Zulu	9085

Kodovi oblasti

Izaberite kod oblasti (area code) sa spiska.

Oblasti	Kod	Oblasti	Kod	Oblasti	Kod	Oblasti	Kod
Avganistan	AF	Etiopija	ET	Malazija	MY	Saudijska Arabija	SA
Argentina	AR	Fidi	FJ	Maldivi	MV	Senegal	SN
Australija	AU	Finska	FI	Meksiko	MX	Singapur	SG
Austrija	AT	Francuska	FR	Monako	MC	Slovačka Republika	SK
Belgija	BE	Nemačka	DE	Mongolija	MN	Slovenija	SI
Butan	BT	Velika Britanija	GB	Maroko	MA	Južna Afrika	ZA
Bolivija	BO	Grčka	GR	Nepal	NP	Južna Koreja	KR
Brazil	BR	Grenland	GL	Holandija	NL	Španija	ES
Kambodža	KH	Islands	HM	Holandski Antili	AN	Šri Lanka	LK
Kanada	CA	Mađarska	HU	Novi Zeland	NZ	Švedska	SE
Čile	CL	Indija	IN	Nigerija	NG	Švajcarska	CH
Kina	CN	Indonezija	ID	Norveška	NO	Tajland	TH
Kolumbija	CO	Izrael	IL	Oman	OM	Turska	TR
Kongo	CG	Italija	IT	Pakistan	PK	Uganda	UG
Kosta Rika	CR	Jamajka	JM	Panama	PA	Ukrajina	UA
Hrvatska	HR	Japan	JP	Paragvaj	PY	Šjed. Američke Države	US
Češka Republika	CZ	Kenija	KE	Filipini	PH	Urugvaj	UY
Danska	DK	Kuvajt	KW	Poljska	PL	Uzbekistan	UZ
Ekvador	EC	Libija	LY	Portugal	PT	Vijetnam	VN
Egipat	EG	Luksemburg	LU	Rumunija	RO	Zimbabve	ZW
El Salvador	SV			Ruska Federacija	RU		

Specifikacije

DVD plejer

Napajanje:

DC 9.5V (preko ispravljača), DC 7.4V (Baterija)

Potrošnja struje: 12W sa baterijom

Dimenzije: 1.46 lbs (0.66 kg) (bez baterije)

Spoljne dimenzije (Širina x Dužina x Dubina):

7.5 x 1.1 x 6.3 inča (190 x 28 x 159.5mm)

Sistem signala: PAL

Laser:

Talasna dužina lasera za DVD 662+25 / 662-15 nm

Talasna dužina lasera za CD 785+25 / 785-15 nm

Frekventni opseg (audio):

DVD linearni zvuk: 48 kHz semplovanje 8 Hz do 20 kHz

96 kHz semplovanje 8 Hz do 44 kHz

Odnos singal-buka (audio): Više od 95 dB

Dinamički opseg (audio): Više od 95 dB

Harmonična distorzija (audio): 0.008 %

Radni uslovi:

Temperatura: od 5°C do 35°C (41°F do 95°F), Radni položaj:

Horizontalni

Konektori

Video ulazni/izlazni (VIDEO In/Out):

1.0V (p-p), 75Ω, negativna sinhr., ø3.5mm mini džek x 1

Audio ulazni/izlazni (AUDIO In/Out, analogni audio):

2.0 Vrms (1 kHz, 0 dB), ø3.5mm mini džek x 1

Priključak za slušalice: ø3.5mm mini džek x 2

Displej sa tečnim kristalom

Veličina panela: širine 7 inča (dijagonalno)

Sistem projekcije: R.G.B. sistem

Pogonski sistem: TFT aktivni matriks

Rezolucija: 234 x 480 x 3 (efektivna brzina piksela: veća od 99.99%)

Dostavljeni pribor

- RCA Audio/Video kabl1
- Ispravljač (DP-AC90)1
- Ispravljač za automobil (DPDC1)1
- Baterija (DPB135)1
- Daljinski upravljač1
- Baterija za daljinski upravljač (Litijumova baterija)1

● Dizajn i specifikacije su podložni promenama bez prethodne najave.

Портативен DVD плейер



РЪКОВОДСТВО НА ПОТРЕБИТЕЛЯ МОДЕЛ: DP171

Преди да свържете, използвате или настроите този уред, моля прочетете внимателно и докрай указанията в това ръководство.



Предпазни мерки



ВНИМАНИЕ
РИСК ОТ ЕЛЕКТРИЧЕСКИ
УДАР НЕ ОТВАРЯЙТЕ



ВНИМАНИЕ: ЗА ДА НАМАЛИТЕ РИСКА ОТ ЕЛЕКТРИЧЕСКИ УДАР, НЕ СНЕМАЙТЕ КАПАКА (ИЛИ ГЪРБА). ВЪТРЕ НЯМА ОБСЛУЖВАЕМИ ОТ ПОЛЗВАТЕЛЯ ЧАСТИ. ОБЪРНЕТЕ СЕ КЪМ КВАЛИФИЦИРАН СЕРВИЗЕН ПЕРСОНАЛ.



Знакът “светкавица в равностранен триъгълник” има за цел да предупреди потребителя за наличието на неизолирано опасно напрежение в затворената част на уреда, което може да е достатъчно силно, за да представлява за всеки човек опасност от електрически удар.



Знакът “удивителна в равностранен триъгълник” има за цел да предупреди потребителя за наличието на важни инструкции за работа и поддръжка (обслужване) в ръководството, съпровождащо уреда.

ВНИМАНИЕ: ЗА ДА НАМАЛИТЕ РИСКА ОТ ПОЖАР ИЛИ ЕЛЕКТРИЧЕСКИ УДАР, НЕ ИЗЛАГАЙТЕ ТОЗИ УРЕД НА ДЪЖД ИЛИ ВЛАГА.

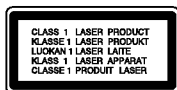

ВНИМАНИЕ: Не запушвайте никой от вентилационните отвори. Инсталирайте в съответствие с указанията на производителя. Процепите и отворите в корпуса са предвидени за вентилация и за осигуряване на надеждно функциониране на изделието и предпазването му от прегряване. Отворите не трябва никога да се запушват чрез поставяне на изделието върху креват, диван, килим или други подобни повърхности. Това изделие не бива да се поставя в затворени пространства, като например библиотека или шкаф, освен ако не се осигури необходимата вентилация или спазване указанията на производителя.

ВНИМАНИЕ: ВИДИМО И НЕВИДИМО ЛАЗЕРНО ЛЪЧЕНИЕ ПРИ ОТВАРЯНЕ И ПОВРЕДЕНИ БЛОКИРОВКИ.

ВНИМАНИЕ:

Този продукт работи с лазерна система.

За да гарантирате правилно използване на този продукт, моля внимателно прочетете това ръководство и го запазете за бъдещи справки. Ако уредът се нуждае от ремонт, свържете се с официален сервизен център. Използването на различни от посочените тук управляващи устройства, настройки или операции може да доведе до излагане на опасно излъчване. За да се предпазите от директно излагане на лазерните лъчи, не се опитвайте да отваряте затворения корпус. Лазерното излъчване е видимо при отваряне. **НЕ ГЛЕДАЙТЕ В ЛАЗЕРНИЯ ЛЪЧ.**

ВНИМАНИЕ: Уредът не трябва да бъде излаган на въздействието на вода (капеща или пръскаща) и върху него не трябва да се поставят предмети, пълни с течност, като вази например.

Забележка за авторските права:

Законът забранява неразрешено копиране, показване и разпространяване по радио и телевизия, разпространяване чрез кабел, възпроизвеждане на обществени места или наемане на материали, защитени от авторско право.

Този уред има функция за защита на авторските права, разработена от Macrovision. На някои дискове са записани сигнали за защита. Когато правите запис или възпроизвеждате картина от тези дискове, се появява шум. Този уред е с вградена технология за защита на авторските права, която е защитена от методологични права върху някои американски патенти и други права върху интелектуална собственост, притежавани от Macrovision Corporation и други собственици на права. Използването на тази технология за защита на авторските права трябва да бъде разрешено от Macrovision Corporation и предназначението ѝ е само за домашно ползване и други ограничени случаи на визуална употреба, освен ако Macrovision Corporation не е дала разрешение за друго. Обратният инженеринг или разглобяване на части са забранени.

Предпазни мерки (продължение)

ПРЕДУПРЕЖДЕНИЕ относно захранващия кабел

За повечето уреди се препоръчва да бъдат инсталирани към отделна верига.

Това означава верига с единичен контакт, който захранва само този уред и няма допълнителни контакти или разклонения. Проверете страницата с техническите характеристики на това ръководство, за да бъдете сигурни.

Не претоварвайте стенните контакти. Претоварени стенни контакти, разхлабени или повредени стенни контакти, удължителни кабели с нарушена цялост, с повредена или напукана изолация са опасни. Всяко от тези условия може да доведе до електрически удар. Периодично проверявайте кабела на вашия уред и ако видът му свидетелства за повреда или влошаване на качеството, изключете щепсела от контакта, не използвайте уреда и потърсете квалифициран техник да подмени кабела с подходящ.

Пазете захранващия кабел от физически или механични въздействия, които могат да го увредят, като например усукване, огъване, прищипване, затискане от врата и настъпване. Обръщайте особено внимание на щепселите, стенните контакти и на мястото, където кабелът излиза от уреда.

За изключване на захранването от мрежата издърпайте щепсела на захранващия кабел от контакта. При инсталиране на изделието се уверете, че контактът е леснодостъпен.



Този уред е произведен в съответствие с изискванията за радиосмущения на Директивите на ЕЕС: 89/336/ЕЕС, 93/68/ЕЕС и 73/23/ЕЕС.



Изхвърляне на вашия стар уред

1. Когато този символ на задраскана кофа за боклук е поставен върху дадено изделие, това означава, че изделието попада под разпоредбите на Европейска директива 2002/96/ЕО.
2. Всички електрически и електронни изделия трябва да се изхвърлят отделно от битовите отпадъци, в определени за целта съоръжения, посочени от държавните или местните органи.
3. Правилното изхвърляне на вашия уред ще помогне за предотвратяване на възможни негативни последици за околната среда и човешкото здраве.
4. За по-подробна информация за изхвърлянето на вашия стар уред се обърнете към вашата община, службите за събиране на отпадъци или магазина, откъдето сте купили своя уред.

Съдържание

Въведение

Предпазни мерки	2-3
Съдържание	4
Преди работа	5-7
За появата на символа  върху екранния дисплей	5
Символи, използвани в това ръководство	5
Бележки относно дисковете	5
Поддръжка и сервиз	6
Типове възпроизводими дискове	7
Устройство на уреда	8-11
Основен уред	8-9
Дистанционно управление	10-11
Свързване към захранването	12-15
променливотоков адаптер	12
Автомобилен адаптер	13
Батерия	14-15
Завъртете дисплея	16
Възпроизвеждане на диск	17

Допълнителни операции

Извеждане на екран на информация за диска	18
Първоначални настройки	18-23
Общи указания за работа	18
LANGUAGE	19
DISPLAY	19
AUDIO	20
LOCK (Родителски контрол)	21-22
OTHERS	23
Основни функции	24-26
Допълнителни функции	27

Възпроизвеждане от аудио CD или MP3/WMA диск	28
Програмирано възпроизвеждане	29
• Повторение на програмирани писти	29
• Изтриване на писта от програмния списък	29
• Изтриване на целия програмен списък	29
Разглеждане на JPEG дискове	30-31
• Показване на слайдове	30
• Неподвижна картина	30
• Прехвърляне към друг файл	31
• Zoom (Увеличаване на мащаба)	31
• Завъртане на картината	31
• Слушане на музика от MP3/WMA файлове и гледане на картини	31
• Съвместимостта на JPEG дисковете с този плейър е ограничена както следва	31
Възпроизвеждане от диск с формат DVD VR	32
Възпроизвеждане от филмов диск с формат DivX	33-34
• Съвместимостта на DivX дисковете с този плейър е ограничена както следва	34

Свързвания

Инсталиране на плейъра	35-36
Връзки на DVD плейъра	35
Аудиовръзка към други уреди	36

Указател

Отстраняване на проблеми	37
Кодове на езиците	38
Кодове на регион	39
Технически данни	40

Преди работа

За да сте сигурни, че правилно използвате този уред, моля внимателно прочетете това ръководство и го запазете за справка в бъдеще.

Това ръководство осигурява информация за работата и поддръжката на вашия DVD плейер. Ако уредът се нуждае от сервиз, обърнете се към официален сервизен център.

За появата на символа върху екранния дисплей

Символът “  ” може да се появи върху екрана на вашия телевизор по време на работа и означава, че функцията, обяснена в това ръководство, не е налична за конкретния DVD видеодиск.







Символи, използвани в това ръководство

ЗАБЕЛЕЖКА

За специални забележки и работни функции.

СЪВЕТ

За съвети и полезна информация за улесняване на дадена задача. Раздел, в чието заглавие има един от следните символи, се отнася само до диска, представен със символа.

	Всички дискове, изредени по-долу		
	DVD и финализиран DVD±R/RW		
	Видео CD		
	Аудио CD		MP3 файлове
	WMA файлове		DivX файлове

Бележки относно дисковете

Боравене с дискове

Не докосвайте страната със запис върху диска. Дръжте диска за ръбовете така, че пръстите да не се допират до повърхността. Никога не залепвайте хартия или тиксо върху диска.



Съхраняване на дисковете

След използване съхранявайте диска в опаковката му. Не го излагайте на пряка слънчева светлина или на източници на топлина и никога не го оставяйте в паркирана кола, изложен на пряка слънчева светлина.

Почистване на дисковете

Отпечатъците от пръсти и прахът по диска могат да влошат картината и звука. Преди възпроизвеждане почистете диска с чисто парче плат. Избършете го от центъра към периферията.

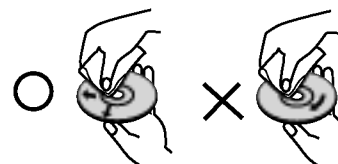

Не използвайте силни разтворители, като алкохол, бензин, разреждател, нито наличните в пазарната мрежа почистващи препарати или антистатични спрейове, предназначени за по-старите винилови плочи.

Преди работа (продължение)

Поддръжка и сервиз

Направете справка с информацията в тази глава, преди да потърсите сервизен техник.

Боравене с уреда

При транспортиране на уреда

Моля запазете оригиналния кашон и опаковъчните материали. Ако се наложи да транспортирате уреда, за максимална защита го опаковайте отново в оригиналната му фабрична опаковка.

Поддържане на външните повърхности чисти

- Не използвайте летливи течности, като например инсектициден спрей, в близост до уреда.
- Не поставяйте гумени или пластмасови изделия в контакт с уреда за продължително време, тъй като те оставят следи по повърхността.

Почистване на уреда

За да почистите шлейера, използвайте меко, сухо парче плат. Ако повърхностите са изключително замърсени, използвайте сухо парче плат, леко навлажнено в разтвор на мек течен детергент.

Не използвайте силни разтворители, като алкохол, бензин или разреждател, тъй като те могат да повредят повърхността на уреда.

Поддръжка на уреда



DVD плейерът е прецизен продукт на висшите технологии. Ако оптичните четящи лещи и частите, задвижващи диска, са замърсени или износени, качеството на картината се влошава.

В зависимост от средата, в която работи, се препоръчва редовен оглед и поддръжка след всеки 1000 часа употреба.

За повече подробности моля обърнете се към най-близкия официален сервизен център.

Преди работа (продължение)

Типове възпроизводими дискове

	DVD (диск 8 cm / 12 cm)
	Video CD (VCD) (диск 8 cm / 12 cm)
	Audio CD (диск 8 cm / 12 cm)

Освен това този уред възпроизвежда файлове DivX, DVD \pm R, DVD \pm RW, SVCD и CD-R или CD-RW, които съдържат аудиозаглавия, MP3, WMA, или JPEG файлове.



Означава функция на уреда, която може да възпроизвежда DVD-RW дискове, записани във формат VR

ЗАБЕЛЕЖКИ

- В зависимост от състоянието на записващата техника или на самия диск CD-R/RW (или DVD \pm R/DVD \pm RW) някои CD-R/RW (или DVD \pm R/DVD \pm RW) дискове не могат да бъдат възпроизвеждани на уреда.
- Не поставяйте печати или етикети върху страните на диска (нито върху страната с етикет, нито върху страната със запис).
- Не използвайте CD-та с неправилна форма (напр. сърцевидни или осмоъгълни), тъй като могат да причинят повреда.

Клиентите трябва да имат предвид, че се изисква разрешение за сваляне на файлове MP3 / WMA и музика от Интернет. Нашата компания няма право да издава такова разрешение.

Разрешението трябва винаги да се търси от собственика на авторското право.

Регионален код

На гърба на този уред е отпечатан регионален код. Този уред може да възпроизвежда само DVD дискове, на чийто етикет е отбелязан същият код, както на гърба на уреда, или "ALL" (всички).

Бележки относно регионалните кодове

- Повечето DVD дискове имат знак "земно кълбо" с една или повече цифри върху него, ясно видими върху опаковката. Този номер трябва да съответства на регионалния код на вашия DVD плейер, в противен случай дискът не може да се възпроизвежда.
- Ако се опитате да възпроизведете DVD с различен регионален код от този на вашия плейер, на екрана на телевизора ви ще се появи съобщение "Check Regional Code" (Проверете регионалния код).

Произведено по лиценз от Dolby Laboratories. Символите "Dolby", "Pro Logic" и двойно "D" са запазена марка на Dolby Laboratories.

DTS и DTS Digital Out са запазени марки на Digital Theater Systems, Inc.

Устройство на уреда

Основен уред

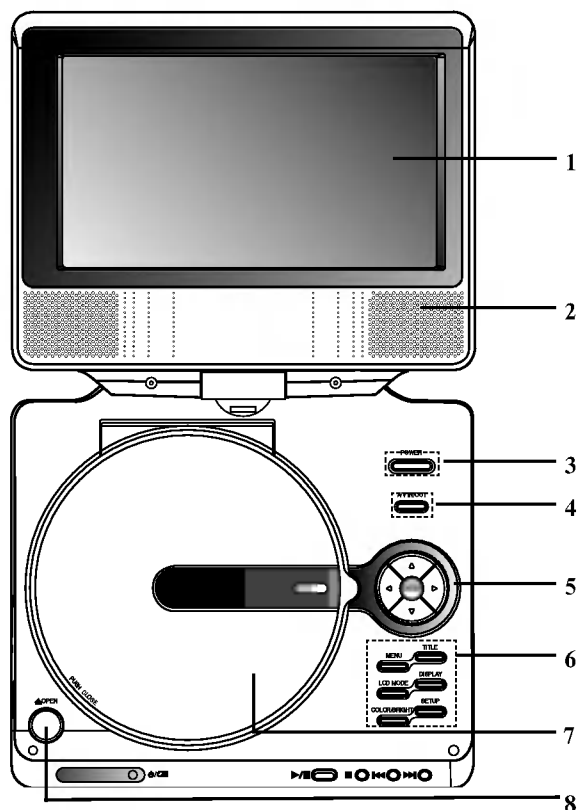

1. Дисплей с течни кристали
2. Високоговорител
3. Power ON/OFF : Включва и изключва плейера.
4. A/V IN/OUT (аудио-/видеовход/ изход) :
Избира източника на телевизора.
5. •◀▶▲▼ (аудио-/видеовход/ изход)
Избира източника на телевизора.
•◀▶ : Регулира COLOR/BRIGHT (цвет/яркост).
•ENTER (ВЪВЕДИ) : Потвърждава избора на меню.
6. • COLOR/BRIGHT : Избира режим за настройка на дисплея с течни кристали Brightness → Color → OFF (яркост → цвет → изкл.)
• SETUP (НАСТРОЙКА) : Отваря менюто за настройка или го затваря.
• TITLE (ЗАГЛАВИЕ) : Показва на дисплея менюто на заглавията, ако е налично.
• MENU (меню) : Осигурява достъп до меню на DVD диск.
• DISPLAY (ДИСПЛЕЙ) : Осигурява достъп до екранния дисплей.
• LCD MODE (режим дисплей с течни кристали) :
Нормален → Пълноекранен → Увеличен → Изкл.
7. Капак на диска
8. Бутон за отваряне (OPEN) : Натиснете този бутон, за да отворите капака на диска.

ЗАБЕЛЕЖКА

Поставете на оста диск със страната за възпроизвеждане надолу и леко натиснете центъра на диска, така че да се позиционира.

Устройство на уреда (продължение)

Основен уред

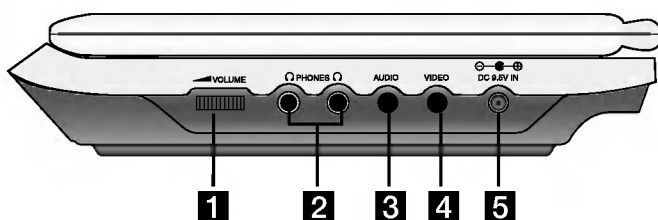

- 1** Регулатор на силата на звука
- 2** Гнездо за включване на слушалки
- 3** Входно/изходно АУДИО (AUDIO) гнездо (ОПТИЧЕН ИЗХОД)
- 4** Входно/ изходно ВИДЕО (VIDEO) гнездо

ЗАБЕЛЕЖКА

Ако в режим AV IN няма сигнал VIDEO IN (входен видеосигнал), уредът автоматично ще се самоизключи след 10 минути, за да предотврати изтощаване на батериите.

- 5** Вход за захранване с постоянен ток 9,5 V (DC IN 9.5V)
Свържете променливотоковия адаптер.



- 6** Сензор за дистанционното управление
Приема сигнала от дистанционното управление за дадена функция.
- 7** Индикатор за зареждане
По време на презареждане индикаторът свети в червено.
Ако презареждането е завършило, индикаторът светва в зелено.
- 8** • **PLAY (▶/||)**: Стартира възпроизвеждането./ Временно прекратява възпроизвеждането.
• **STOP (■)**: Stops playback.
• **ПРЕСКАЧАНЕ/ТЪРСЕНЕ (SKIP/SEARCH) назад (◀◀)**
За търсене назад*/ отиване в началото на текущата глава или песен или отиване на предходната глава или песен.
• **ПРЕСКАЧАНЕ/ТЪРСЕНЕ (SKIP/SEARCH) напред (▶▶)**
За търсене напред*/ отиване на следващата глава или песен.
* Натиснете и задръжте бутона за около две секунди.

Устройство на уреда (продължение)

Дистанционно управление

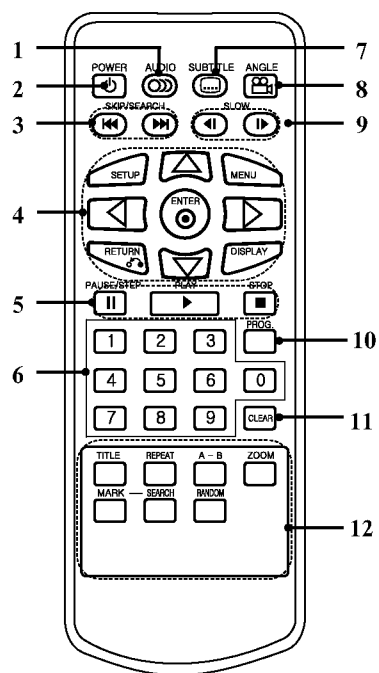

1. **AUDIO (АУДИО)**
Избира език за звука (DVD).
 2. **POWER (ЕЛ. ЗАХРАНВАНЕ)**
Включва и изключва DVD плейера.
 3. **• ПРЕСКАЧАНЕ/ТЪРСЕНЕ (SKIP/SEARCH) назад (◀◀)**
За търсене назад*/ отиване в началото на текущата глава или песен или отиване на предходната глава или песен.
 3. **• ПРЕСКАЧАНЕ/ТЪРСЕНЕ (SKIP/SEARCH) напред (▶▶)**
За търсене напред*/ отиване на следващата глава или песен.
- * Натиснете и задръжте бутона за около две секунди.
4. **• SETUP (НАСТРОЙКА)**
Отваря менюто за настройка или го затваря.
 - **MENU (меню)**
Осигурява достъп до меню на DVD диск.
 - **RETURN (ВРЪЩАНЕ)**
Показва на дисплея видео CD-то с PVC (управление на възпроизвеждането).
 - **DISPLAY (ДИСПЛЕЙ)**
Осигурява достъп до екранния дисплей.
 - **◀▶ ▲▼ (наляво, надясно, нагоре, надолу)**
Избира опции от менюто.
 - **ENTER (ВЪВЕДИ)**
Потвърждава избора на меню.
5. **• PAUSE (ПАУЗА)**
Временно прекратява възпроизвеждането / натиснете неколккратно за възпроизвеждане кадър по кадър.
 - **PLAY (ВЪЗПРОИЗВЕЖДАНЕ)**
Стартира възпроизвеждането.
 - **STOP (СТОП) (■)**
Спира възпроизвеждането.
6. **Цифрови бутони 0-9**
Избират номерирани опции от меню.
 7. **SUBTITLE (СУБТИТРИ)**
Избира език за субтитрите.
 8. **ANGLE (ЪГЪЛ)**
Избира ъгъла на DVD камерата, ако има наличен.
 9. **SLOW (БАВНО) (◀ / ▶)**
Възпроизвеждане с бавна скорост назад/напред.
 10. **PROG.**
Поставя писта в програмния списък.
 11. **CLEAR (ИЗЧИСТИ)**
Отстранява номер на писта от програмен списък или маркер от менюто MARKER SEARCH (Търсене по маркер).
 12. **• A-B**
Повтаря отрязък.
 - **ZOOM (УВЕЛИЧАВАНЕ НА МАЩАБА)**
Увеличава видеозображения.
 - **TITLE (ЗАГЛАВИЕ)**
Показва на дисплея менюто на заглавията, ако е налично.
 - **MARKER (МАРКЕР)**
Маркира дадена точка по време на възпроизвеждане.
 - **SEARCH (ТЪРСЕНЕ)**
Показва на дисплея менюто на MARKER SEARCH (Търсене по маркер).
 - **REPEAT (ПОВТОРЕНИЕ)**
Повтаря глава, писта, заглавие, всичко.
 - **RANDOM (ПРОИЗВОЛНО ВЪЗПРОИЗВЕЖДАНЕ)**
Възпроизвежда писти в произволен ред.

Устройство на уреда (продължение)

Поставете батерията (литиева батерия)

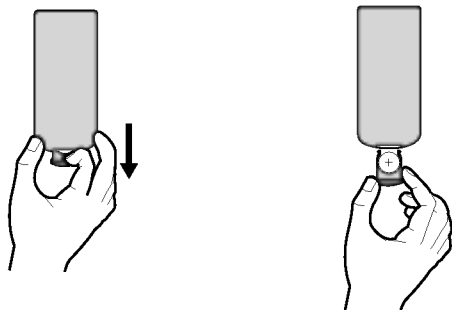

ЗАБЕЛЕЖКИ

- Не излагайте сензора за дистанционно управление на ярка светлина.
- Не поставяйте препятствия между сензора за дистанционно управление и дистанционното управление.

■ Смяна на миниатюрната батерия, тип “копче”

Батерията обикновено трае около година. Сменете батерията, ако дистанционното управление престане да командва уреда в работния диапазон.

Миниатюрна батерия, тип „копче” (литиева батерия)

1. Стиснете щипката на държателя на батерията, след това издърпайте държателя на батерията.
2. Поставете батерията, като знакът “+” върху батерията трябва да е в същата посока като знака “+” върху държателя на батерията.
3. Поставете държателя заедно с батерията обратно в дистанционното управление, като се уверите, че е влязъл докрай.

- Батерията на дистанционното управление трябва да се сменя с 3V литиева миниатюрна батерия, като например CR. 2025 или неин еквивалент.
- Изхвърляйте батерията по безопасен начин, в съответствие с местните закони.

Внимание: Батерията, използвана в този уред, може да предизвика опасност от изгаряне или химическо разяждане, ако с нея се борава неправилно. Да не се презарежда, разглобява, изгаря или нагрява над 100°C.

Сменяйте батерията само с Matsushita Elec. Ind. Co., Ltd. (Panasonic), код CR. 2025.

Използването на друга батерия може да предизвика опасност от пожар или експлозия. Изхвърляйте използваните батерии. Пазете батериите далеч от деца. Не ги разглобявайте и не ги хвърляйте в огън.

Свързване към захранването

променливотоков
адаптер

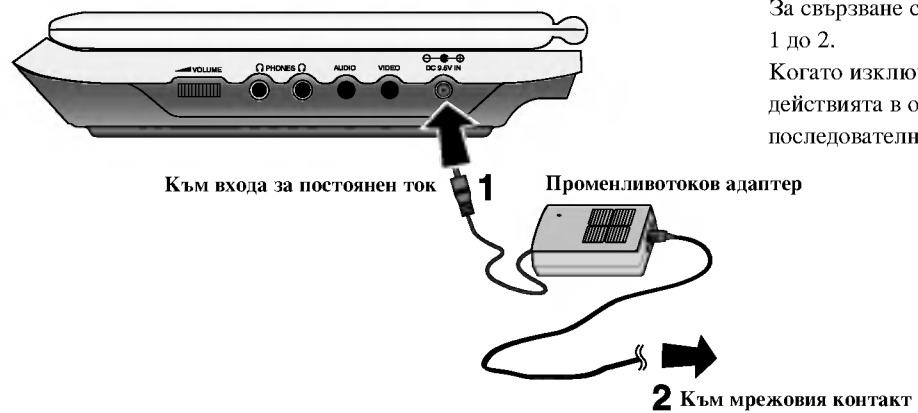

За свързване следвайте стъпки от 1 до 2.
Когато изключвате, извършете действията в обратна последователност.

Предупреждение

- Не включвайте щепсела в контакт, различен от посочения на етикета, тъй като това може да предизвика опасност от пожар или електрически удар.
- Не включвайте и не изключвайте щепсела с мокри ръце. Ако правите така, може да предизвикате електрически удар.
- Не използвайте променливотоков адаптер, различен от посочения, защото може да причини пожар или повреда на плейера.

Променливотоков адаптер

- Този променливотоков адаптер работи на 100-240V~ 1.5A 50-60Hz.
- МОДЕЛ № : DP-AC90
- Произведен от WANLIDA Digital Technology Co., Ltd.
- Обърнете се към продавач на електрически части, за да ви помогне за избиране на подходящ адаптер за щепсела или на комплект захранващ кабел.

Свързване към захранването (продължение)

Автомобилен адаптер

Този DVD плейер и неговият автомобилен адаптер са предназначени за използване в автомобили, които имат електрически системи 12 волта със заземяване към отрицателния проводник (това е стандартно за повечето автомобили). Ако вашият автомобил има различен тип електрическа система, няма да може да се използва постояннотоковата система за захранване.

При свързване следвайте стъпки 1 и 2.
При изключване обърнете последователността.

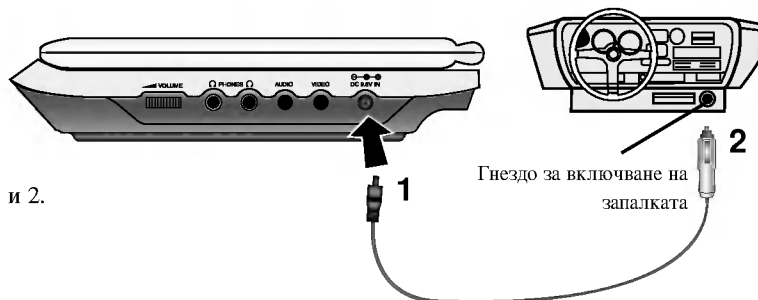

Внимание

- За да предотвратите електрически удар или евентуална повреда на вашия DVD плейер и на автомобила, винаги изключвайте автомобилния адаптер от гнездото за включване на запалката, преди да извадите кулпунга от вашия DVD плейер.
 - В автомобилния адаптер е поставен един 3-амперов 250-волтов предпазител.
 - Когато стартирате двигателя, изключете автомобилния адаптер от гнездото за включване на запалката.
 - Не работете с DVD плейера, ако акумулаторът на колата е изтощен. Максималният ток от генератора на колата може да причини изгаряне на постояннотоковия предпазител.
 - Ако захранващото напрежение на автомобила падне под около 10 волта, вашият DVD плейер може да не работи правилно.
 - Не оставяйте DVD плейера на място, където температурата надхвърля 70°C (158°F), защото възпроизвеждащото устройство може да се повреди.
- Примери за такива места:
- Кола със затворени прозорци под преки слънчеви лъчи.
 - Близко до нагревателен уред.

Автомобилен адаптер

- Този автомобилен адаптер работи на 12V постоянен ток.
- МОДЕЛ № : DPDC1
- Произведен от WANLIDA Digital Technology Co., Ltd.
- За избор на подходящ автомобилен адаптер се обърнете към продавач на електрически части.

Свързване към захранването (продължение)

Батерия

- Заредете батерията, преди да я използвате за първи път.

■ Закрепване на батерията

1. Кукичките на батерията трябва да съвпадат с отворите върху дъното на плейера.
2. Натиснете и плъзнете батерията, докато закопчалките щракнат.

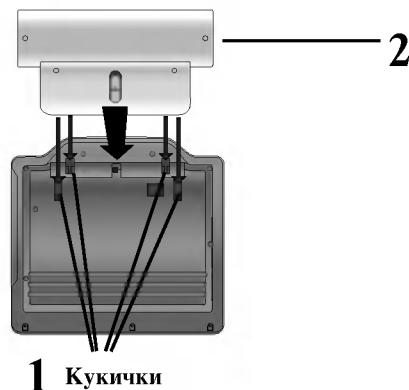

ЗАБЕЛЕЖКИ

- Не изваждайте батерията по време на възпроизвеждане.
- Внимавайте да не изпуснете батерията на пода.

■ Изваждане на батерията

1. Натиснете бутона **RELEASE** (освобождение).
2. Издърпайте батерията, докато закопчалките щракнат.

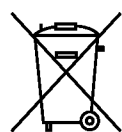
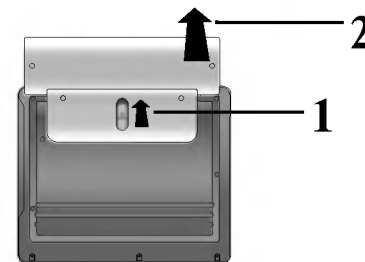

ВНИМАНИЕ

Изделието, което закупихте, съдържа презареждаща се батерия. Тази батерия подлежи на рециклиране. При изтичане на годността ѝ, в зависимост от местните закони в различните страни, изхвърлянето на такава батерия в контейнерите за комунално сметоизвозване може да е противозаконно. Обърнете се към местните органи по сметоизвозването за информация относно възможностите за рециклиране или правилно изхвърляне на такива отпадъци във вашия район.

Свързване към захранването (продължение)

■ Зареждане на батерията

1. Прикрепете батерията към плейера.
2. Свържете променливотоковия адаптер към плейера и го включете в електрически контакт.

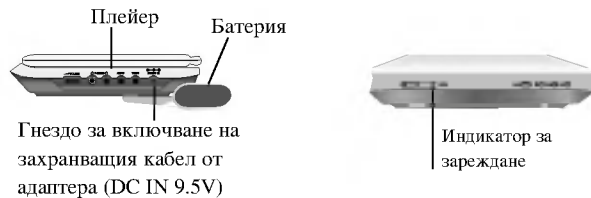

3. По време на презареждане индикаторът свети в червено. Ако презареждането е завършило, индикаторът започва да свети в зелено.

ВНИМАНИЕ

Вземете следните предпазни мерки, за да избегнете протичане, прегряване и т.н.

- Използвайте само оригинални части.
- Използвайте препоръчителния променливотоков адаптер, когато презаредите батериите.
- Не излагайте на висока температура над 60°C (140°F).
- Не се опитвайте да разглобявате или модифицирате уреда.
- Силен удар може да доведе до неправилно функциониране на уреда.
- Не изгаряйте.
- Не разглобявайте; изхвърляйте на определените за целта места.
- Не свързвайте накъсо.

ЗАБЕЛЕЖКА

Зареждане на батерията се извършва само при изключен уред. Батерията няма да се зареди, ако е изпразнена естествено или нарочно, защото уредът не може да установи напрежението на батерията, дори и да сте я прикрепили.

Когато това се случи, включете уреда и го изключете отново. Тогава зареждането на батерията ще продължи.

■ Време за презареждане и възпроизвеждане

Време за презареждане	Време за възпроизвеждане	
без плейер	Дисплей вкл.	Дисплей изкл.
Приблизително 3 часа	Приблизително 3.5 часа*	Приблизително 4 часа

* Когато яркостта е настроена на първоначален режим.

■ Установете степента на зареждане на батерията от дисплея на уреда



- Ако използвате променливотоковия адаптер, индикаторът за батерията не се показва на дисплея.
- Този уред се изключва автоматично, след като на екрана се изпише “Check Battery Status” (Проверете състоянието на батериите).

■ Ако времето за възпроизвеждане драстично намалее след презареждане

Батерията е достигнала края своя експлоатационен срок (тя може да се презарежда около 300 пъти).

■ Ако няма да използвате уреда дълго време

- Извадете батерията. (Дори и да е изключен, уредът консумира известно количество енергия. Това може да доведе до прекомерно изтощаване на батерията и до неправилно функциониране).
- Когато сте готови отново да използвате батерията, презаредете я.

■ Батерия

- МОДЕЛ № : DPB135

Завъртете дисплея

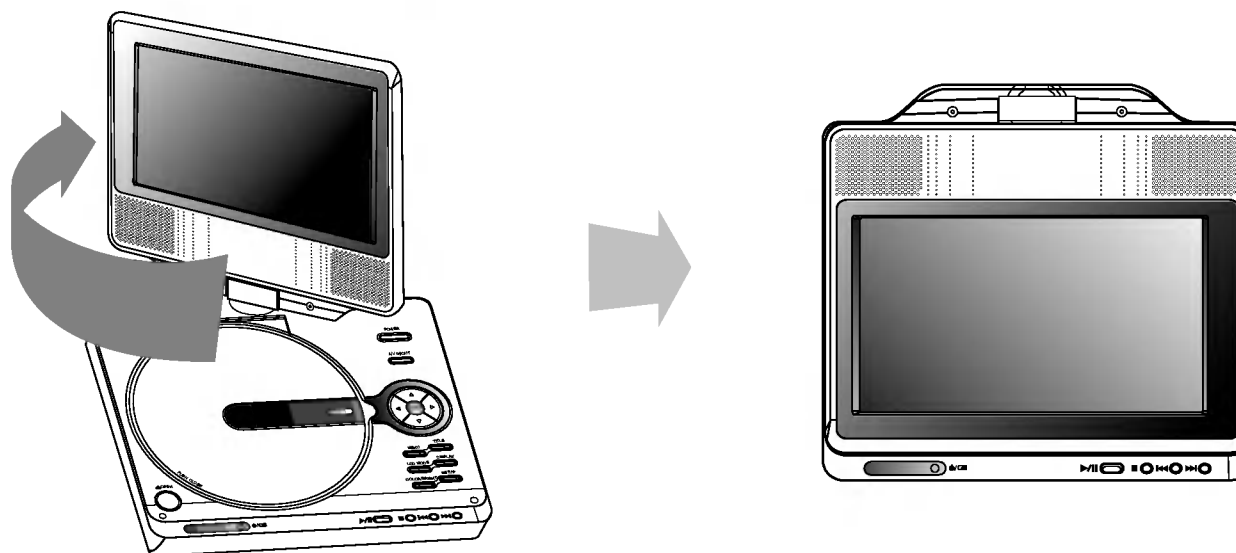

Можете да завъртите дисплея с течни кристали на 180 градуса по посока на часовниковата стрелка. Ако обаче го завъртите със сила, това може да причини сериозна повреда.

След като завъртите дисплея с течни кристали докрай, можете да го сгънете, както е показано по-горе.

Възпроизвеждане на диск

1. Подгответе **захранването**.
2. Отворете външния капак и натиснете бутон **POWER**.
3. Натиснете **OPEN**, за да отворите капака на диска и поставете диск, като етикетът на страната, която искате да възпроизведате, гледа нагоре. Затворете капака на диска с ръка.
 - Ако дискът е поставен нагоре със страната за възпроизвеждане (и това е едностранен диск), на екрана ще се появи "NO DISC" или "DISC ERROR".
 - След като възпроизведе всички глави в заглавието, DVD плейърът спира автоматично и на дисплея се връща екранът на менюто.
4. Натиснете **PLAY**, за да започне възпроизвеждане.
5. Регулирайте силата на звука.

ЗАБЕЛЕЖКИ

- Поставете върху оста диска със страната за възпроизвеждане надолу и леко натиснете центъра на диска, така че да се позиционира.
- Потвърдете позицията LCD MODE (режим дисплей с течни кристали), като натиснете бутон LCD MODE.

■ **Промяна размера на картината**

За да промените размера на картината използвайте бутон LCD MODE. Режимът се показва на дисплея на уреда, както следва: Нормален → Пълноекранен → Увеличен → Изкл.



ЗАБЕЛЕЖКА

Може да изглежда различно в зависимост от вида на диска.

■ **Режим и размер на картината**

Картината, показвана върху дисплея с течни кристали, зависи от режима на дисплея и от размера, записан на диска.

ЗАБЕЛЕЖКИ

- Ако не използвате дисплея на уреда, изберете OFF (изкл.), за да икономисате енергия.
- Дисплеят се изключва, ако затворите уреда.
- Ако режимът бъде превключен на ZOOM (увеличен), може да се появят хоризонтални черти, но това не е признак за неправилно функциониране.

Екранен дисплей

Извеждане на екран на информация за диска

Можете да изведете на екрана различна информация за поставения диск.

1. Натиснете DISPLAY, за да се покаже различна информация за възпроизвеждането. Изведените на екрана елементи се различават в зависимост от типа на диска или състоянието на възпроизвеждането.



2. Можете да изберете елемент, като натиснете ▲ / ▼ и промените или изберете настройката чрез натискане на ◀ / ▶.
 - Title (Track) – Номер на текущото заглавие (писта/песен) / общ брой на заглавията (или пистите/песните)
 - Chapter – Номер на текущата глава/общ брой на главите
 - Time – Изминало време на възпроизвеждане
 - Audio – Избран аудиоезик или канал
 - Subtitle – Избрани субтитри
 - Angle – Избран ъгъл/общ брой ъгли

ЗАБЕЛЕЖКА

Ако в продължение на няколко секунди не бъде натиснат нито един бутон, екранният дисплей изчезва.

Първоначални настройки

Като използвате менюто за настройка, можете да правите разнообразни настройки на опциите, като например картина и звук. Можете да настроите и езика на субтитрите, и самото меню на настройките. За подробности по всяка опция от менюто за настройка вж. стр. 19 до 23.

За да влезете и излезете от менюто:

Натиснете SETUP, за да се покаже менюто. Една секунда натискане на SETUP ще ви върне към първоначалния екран.

За да преминете към следващо ниво:

Натиснете ► върху дистанционното управление.

За да се върнете на предишно ниво:

Натиснете ◀ върху дистанционното управление.

Общи указания за работа

1. Натиснете SETUP. Появява се менюто за настройка.
2. Използвайте ▲ / ▼, за да изберете желаната опция, после натиснете ►, за да се придвижите към второто ниво. Екранът показва текущите настройки за избраната опция, както и една или повече алтернативни настройки.
3. Използвайте ▲ / ▼, за да изберете втората желана опция, после натиснете ►, за да се придвижите към третото ниво.
4. Използвайте ▲ / ▼, за да изберете желаната настройка, после натиснете ENTER, за да потвърдите своя избор. Някои опции изискват допълнителни стъпки.
5. Натиснете SETUP или PLAY, за да излезете от менюто за настройка.

Първоначални настройки (продължение)

LANGUAGE



Menu Language

Изберете език за менюто за настройка и екранния дисплей.

Disc Audio / Subtitle / Menu

Изберете предпочитания език за аудиопистата (звука на диска), субтитрите и менюто на диска.

Original (Оригинален): Отнася се до оригиналния език, на който е бил записан дискът.

Other (Друг): За да изберете друг език, натиснете цифровите бутони, после ENTER , за да въведете съответния 4-цифрен номер, съгласно списъка на езиковите кодове в главата “Справочник”. Ако въведете погрешен езиков код, натиснете CLEAR.

DISPLAY



TV Aspect

4:3: Избира се, когато е свързан стандартен 4:3 телевизор.

16:9: Избира се, когато е свързан телевизор с размери на екрана 16:9

Display Mode

Настройката на режима на дисплея работи само когато TV Aspect е настроен на “4:3”.

Letterbox: Показва широка картина с ленти в горната и долната част на екрана.

Panscan: Автоматично показва широкоекранна картина върху целия екран, като отрязва частите, които не се побират.

Първоначални настройки (продължение)

AUDIO

Всеки DVD диск има разнообразни опции за аудиоизход. Настройте AUDIO опциите на плейера според типа на използваната от вас аудиосистема.

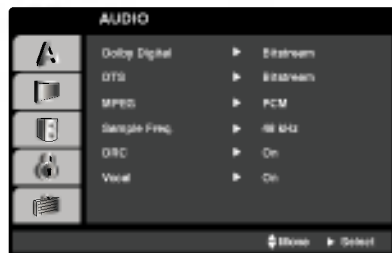

Dolby Digital / DTS / MPEG

Bitstream: Изберете “Bitstream”, ако сте свързали гнездото DIGITAL OUT на DVD плейера към усилвател или друг уред с Dolby Digital, DTS или MPEG декодер.

PCM (за Dolby Digital / MPEG): Избира се при свързване към двуканален дигитален стереоусилвател. DVD-та, кодирани в Dolby Digital или MPEG формат, автоматично се пренастроят за двуканално PCM аудио.

Off (за DTS): Ако изберете “Off”, сигналът DTS не се предава чрез гнездото DIGITAL OUT.

Sample Freq. (Честота на импулсна модулация)

Ако вашият приемник или усилвател НЕ приема сигнали от 96 kHz, изберете 48 kHz. Когато такъв избор е направен, този уред автоматично преобразува сигналите от 96 kHz на 48 kHz, така че системата ви да може да ги декодира.

Ако вашият приемник или усилвател приема сигнали от 96 kHz, изберете 96 kHz. Когато такъв избор е направен, този уред предава всеки тип сигнали без допълнителна обработка.

Направете справка с ръководството на усилвателя си, за да проверите възможностите му

DRC (Управление на динамичния обхват)

В DVD формат можете да чуete саундтрака на програмите, представен възможно най-точно и реалистично благодарение на дигиталната аудиотехнология. Вие обаче може да пожелаете да свиете динамичния обхват на аудиовъзпроизвеждането (разликата между най-силния и най-тихия звук).

Това ще ви позволи да слушате филм с по-малка сила на звука, без да се губи от яснотата на звука. Поставете DRC на “On” за този ефект.

Vocal

Поставя се на “On” само когато се възпроизвежда многоканален караоке DVD. Караоке каналите върху диска се смесват в нормален стереозвук.

Първоначални настройки (продължение)

LOCK (родителски контрол)

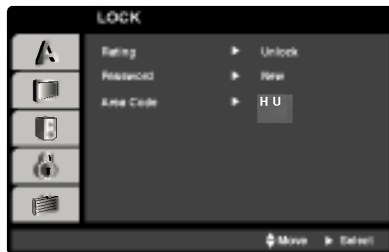

Rating (Рейтинг)

Блокира възпроизвеждането на DVD дискове, които имат рейтинг въз основа на съдържанието им. Не всички дискове имат рейтинг.

1. Изберете "Rating" от менюто LOCK, после натиснете ►.
2. За да получите достъп до опциите Rating, Password и Area Code, трябва да въведете 4-цифрен защитен код, който сте създали сами. Ако не въведете 4-цифрения защитен код, ще ви бъде напомнено да го направите. Въведете 4-цифрения код и натиснете ENTER. Отново го въведете и натиснете ENTER за потвърждение. Ако допуснете грешка, натиснете CLEAR, преди да натиснете ENTER.
3. Изберете рейтинг от 1 до 8, като използвате бутоните ▲ / ▼.

Рейтинг 1-8: Рейтинг едно (1) има най-големи ограничения, а рейтинг осем (8) е с най-малко ограничения.

Unlock

Ако изберете unlock, родителският контрол не се активира и дискът се възпроизвежда изцяло.

ЗАБЕЛЕЖКИ

Ако зададете рейтинг на плейера, всички сцени от диска със същия или по-нисък рейтинг се възпроизвеждат. Сцените с по-висок рейтинг не се възпроизвеждат, освен ако на диска няма алтернативна сцена. Алтернативата трябва да има същия или по-нисък рейтинг. Ако не се намери подходяща алтернатива, възпроизвеждането спира. Трябва да въведете 4-цифрена парола или да промените нивото на рейтинга, за да можете да пуснете диска.

4. Натиснете ENTER, за да потвърдите своя избор на рейтинг, после натиснете SETUP, за да излезете от менюто.

Първоначални настройки (продължение)

Password

Можете да въведете или да смените паролата.

1. Изберете Password (парола) от менюто LOCK, а след това натиснете ►.
2. **Създаване на нова парола:**
Натиснете ENTER, когато опцията “New” (Нова) е осветена. Въведете нова парола, като използвате цифровите бутони, а след това натиснете ENTER. За да потвърдите паролата, въведете я още веднъж.
Смяна на паролата:
Натиснете ENTER, когато опцията “Change” (Смяна) е осветена. Въведете съществуващата парола, като използвате цифровите бутони, а след това натиснете ENTER. Въведете нова парола, като използвате цифровите бутони, а след това натиснете ENTER. За да потвърдите паролата, въведете я още веднъж.
3. Натиснете SETUP, за да излезете от менюто.

Ако сте забравили защитния си код

Ако сте забравили своя защитен код, можете да го изтриете, като използвате следните стъпки:

1. Натиснете SETUP, за да се появи менюто за настройка.
2. Въведете 6-цифреното число “210499” и защитният код се изтрива.
3. Въведете нов код, както е описано по-горе.

Area Code (Код на регион)

Въз основа на списъка от глава “Справочник” въведете кода на региона, чиито стандарти са използвани за поставяне на рейтинг за DVD видеодиска.

1. Изберете “Area Code” от менюто LOCK, после натиснете ►.
2. Следвайте стъпка 2, описана на предната страница (Рейтинг).
3. Изберете първата буква, като използвате бутоните ▲ / ▼.
4. Натиснете ENTER и изберете втория знак, като използвате бутони ▲ / ▼.
5. Натиснете ENTER, за да потвърдите избора на area code.

Първоначални настройки (продължение)

OTHERS

Настройките на PBC, Auto Play и DivX(R) VOD могат да се променят.



PBC

Поставете PBC (управление на възпроизвеждането) на “On” или “Off”.

On: Видео CD с PBC се възпроизвеждат съгласно PBC.

Off: Видео CD с PBC се възпроизвеждат по същия начин, както аудио CD.

Auto Play

Можете да настроите DVD плейера така, че DVD дискът автоматично да започне възпроизвеждане всеки път, щом бъде поставен.

Ако режимът Auto Play е поставен на “On”, този DVD плейер ще търси заглавието с най-дълго време на възпроизвеждане, след което ще започне да възпроизвежда заглавието автоматично.

ЗАБЕЛЕЖКА

Функцията Auto Play може да не действа при някои DVD-та.

DivX(R) VOD

Предоставяме ви регистрационен код за DivX® VOD (Video On Demand – видео по заявка), който ви позволява да наемате и купувате видеофилми, като използвате услугата DivX® VOD. За повече информация посетете сайта www.divx.com/vod.

1. Изберете опция “DivX(R) VOD”, а след това натиснете ►.
2. Като изберете “Select”, натиснете ENTER и регистрационният код ще се появи.
Използвайте регистрационния код, за да закупите или наемате видеофилми чрез услугата Divx® VOD от сайта www.divx.com/vod. Следвайте инструкциите и изтеглете видеофилма на диск, за да го възпроизведете на този уред.
3. За изход натиснете ENTER.

ЗАБЕЛЕЖКА

Всички изтеглени от DivX® VOD видеофилми могат да бъдат възпроизведени само на този уред.

Основни функции

DVD

Използвайте бутоните ◀ ▶ ▲ ▼, за да изберете заглавието / главата, която искате да гледате, после натиснете ENTER за стартиране. Натиснете TITLE или MENU, за да се върнете към екрана на менюто.

VCD

Използвайте цифровите бутони, за да изберете пистата, която искате да гледате, и натиснете RETURN, за да се върнете към екрана на менюто. Настройките на менюто и процедурите за работа може да са различни. Следвайте инструкциите на всеки екран с меню. Можете също и да поставите PBC на Off (Вж. "PBC" на стр. 23).

ЗАБЕЛЕЖКИ

- Ако родителският контрол е включен и дискът не е в рамките на зададения рейтинг, трябва да въведете паролата. (Вж. менюто "LOCK" на стр. 21-22).
- DVD-тата може да имат регионален код. Вашият плейера няма да възпроизведе дискове, чийто регионален код е различен от този на плейера ви.

Освен ако не е посочено друго, всички операции, описани тук, се извършват с дистанционното управление. Някои опции могат също така да са налични в менюто за настройка.

Преминаване към друго ЗАГЛАВИЕ (TITLE) DVD

Когато на диска има повече от едно заглавие, можете да преминете към друго заглавие. Натиснете DISPLAY при спряно възпроизвеждане, после съответния номер (0-9) или използвайте ◀ / ▶, за да преминете към друго заглавие.

Можете да възпроизведете всяко заглавие, като въведете номера му при спряно възпроизвеждане.

Преминаване към друга ГЛАВА / ПИСТА ALL

По време на възпроизвеждане натиснете SKIP (◀◀ или ▶▶) за да отидете на следващата глава/писта (песен) или да се върнете в началото на текущата глава/писта (песен).

Натиснете SKIP ◀◀ кратко два пъти, за да се върнете на предишната глава/писта (песен).

Търсене ALL

1. Натиснете и задръжте SKIP/SEARCH ◀◀ или ▶▶ за около две секунди по време на възпроизвеждане. Плейерът ще премине в режим търсене.
2. Натиснете и задръжте SKIP/SEARCH ◀◀ или ▶▶ многократно, за да изберете необходимата скорост.
DVD, DivX диск: 4 степени
Видео CD, MP3, аудио CD: 3 степени
3. За да излезете от режим търсене (SEARCH), натиснете PLAY.

Бавно движение DVD VCD DivX

1. Натиснете SLOW ◀| или |▶ по време на възпроизвеждане. Плейерът ще премине в режим "ЗАБАВЕН КАДЪР" (SLOW).
DVD диск: 4 степени
Видео CD, DivX: 4 степени (само напред)
2. За да излезете от режим "Бавно движение", натиснете PLAY.

Основни функции (продължение)

Неподвижна картина и възпроизвеждане кадър по кадър

ALL

По време на възпроизвеждане натиснете **II**, за да преустановите временно възпроизвеждането.

DVD VCD DivX

Натискайте многократно **II**, за да възпроизведате кадър по кадър. (САМО ПРИ Дистанционно управление)

За да излезете от режим “Неподвижна картина”, натиснете PLAY.

Търсене по време **DVD VCD DivX**

За да започне възпроизвеждане от диска в избрано от вас време:

1. Натиснете DISPLAY по време на възпроизвеждане. Карето за търсене по време показва изминалото време на възпроизвеждане.
2. Натиснете **▲ / ▼**, за да изберете иконата на часовника; появява се “-:--:--”.
3. Задайте необходимото стартово време в часове, минути и секунди от ляво на дясно. Ако въведете погрешни цифри, натиснете CLEAR, за да изтриете въведените цифри. После въведете правилните цифри.
4. Натиснете ENTER за потвърждение. Възпроизвеждането започва от избрания час.

Повтаряне А-В **DVD VCD DivX ACD**

По време на възпроизвеждане натиснете бутон А-В, за да изберете първо точка А, след това В, а накрая за повторение на отрязъка от точка А (началната точка) до точка В (крайната точка).

Повторение **ALL**

По време на възпроизвеждане натиснете REPEAT неколккратно, за да изберете желания режим на повторение.

DVD видеодискове: Chapter/Title/Off (глава/ заглавие/ изкл.)

Видео CD, аудио CD, DivX/MP3/WMA дискове: Track/All/Off (писта (песен)/ всички/ изкл.)

ЗАБЕЛЕЖКИ

- На видео CD с PBC трябва да поставите PBC на “Off” в менюто за настройка, за да използвате функцията повторение (Вж. “PBC” на стр. 23).
- Ако натиснете SKIP (**▶▶**) еднократно по време на Повтаряне на глава (писта), повторното възпроизвеждане се отменя.

Zoom (Увеличаване на мащаба) **DVD VCD DivX**

По време на възпроизвеждане или режим на пауза натиснете ZOOM, за да увеличите видеоизображението (4 степени).

Можете да се движите през увеличеното изображение с помощта на бутони **◀ ▶ ▲ ▼**. За изход натиснете CLEAR.

ЗАБЕЛЕЖКИ

- Zoom може да не действа при някои DVD-та.
- Режим “Нагаждане към екрана” е възможен при възпроизвеждане от DVD дискове, VR дискове и филмови файлове.

Възобновяване на възпроизвеждането

Когато възпроизвеждането бъде спряно, уредът записва мястото, където е натиснат STOP (функция “ВЪЗОБНОВЯВАНЕ” (RESUME)). Натиснете PLAY и възпроизвеждането се възобновява от това място.

Основни функции (продължение)

Меню на заглавията **DVD**

Ако текущото DVD заглавие има меню, на екрана се появява менюто на заглавието. В противен случай може да се появи менюто на диска.

Меню на диска **DVD**

Натиснете MENU и менюто на диска се появява на екрана. Натиснете отново MENU, за да излезете.

Смяна на езика на звука **DVD** **DivX**

Натиснете AUDIO няколко пъти по време на възпроизвеждане, за да чуете различен език на звука или аудиописта.

При DVD-RW дискове, записани в режим VR, които имат и главен, и двуезичен аудиоканал, можете да превключвате от Главен (L - ляв), Двуезичен (R - десен) или смесен – и двата (Главен + Двуезичен) чрез натискане на AUDIO.

VCD

Натиснете AUDIO няколко пъти по време на възпроизвеждане, за да чуете различен аудиоканал (Stereo, Left, или Right).

Ъгъл на камерата **DVD**

По време на възпроизвеждане на DVD диск, който съдържа сцени, записани с камера под различни ъгли, натиснете ЪГЪЛ неколкократно, за да изберете желания ъгъл.

СЪВЕТ

Индикаторът на ъгъла мига на телевизионния екран по време на сцени, заснети под различен ъгъл, за да напомня, че е възможна промяна на ъгъла.

Субтитри **DVD** **DivX**

Натиснете SUBTITLE няколко пъти по време на възпроизвеждане, за да видите субтитри на различни езици.

ЗАБЕЛЕЖКА

Ако няма информация или има код, който не може да се прочете в DivX файла, на дисплея се появяват “ 1 ” и т.н.

Допълнителни функции

Търсене по маркер **DVD** **VCD** **DivX**

За да въведете маркер

Можете да започнете възпроизвеждане от една до девет запаметени точки. За да въведете маркер, натиснете MARKER в желаната точка на диска. Иконата на маркера се появява за кратко върху телевизионния екран. Повторете, за да въведете до девет маркера.

За да изведете на екран или изтриете маркирана сцена

1. По време на възпроизвеждане от диска натиснете SEARCH. Менюто на търсене по маркер се появява на екрана.
2. След 10 секунди натиснете ◀ / ▶, за да изберете номер на маркера, който искате да изведете на екран или да изтриете.
3. Натиснете ENTER и възпроизвеждането започва от маркираната сцена. Или натиснете CLEAR и номерът на маркера се изтрива от списъка.
4. Можете да възпроизвеждате всеки маркер, като въведете номера му в менюто за търсене по маркер.

ЗАБЕЛЕЖКИ

- Тези операции работят само с дискове, при които изтеклото време на възпроизвеждане се появява на дисплея по време на възпроизвеждане или в режим “Стоп”.
- Някои субтитри, записани около маркера, може да не се появят (DVD).
- Всички маркери се изтриват, когато захранването се изключи или дискът се извади.
- Маркерът не се запамятава, когато на екрана е показано менюто на DVD или на заглавията (title).

Запамятаване на последната сцена **DVD** **CD** **VCD1.1**

Този плейер запамятава последната сцена от последния гледан диск. Последната сцена остава в паметта, дори ако извадите диска от плейера или изключите плейера. Ако заредите диска, чиято сцена е запаметена, сцената автоматично се извиква на екран.

ЗАБЕЛЕЖКИ

Този плейер не запамятава настройките на диска, ако изключите плейера преди да започне възпроизвеждането на диска.

Скринсейвър

Скринсейвърът се появява, когато оставите DVD плейера в режим Stop за около пет минути. Ако скрийнсейвърът се показва на дисплея в продължение на пет минути, DVD плейерът автоматично се изключва.

Възпроизвеждане от аудио CD или MP3/WMA диск

DVD плейърът може да възпроизвежда записи, форматирани в MP3/WMA, върху CD-ROM, CD-R или CD-RW дискове

MP3/ WMA/ аудио CD

Щом поставите носител, на който са записани MP3/WMA файлове, или аудио CD, на телевизионния екран се появява меню.

Натиснете ▲ / ▼ за да изберете писта (песен) / файл, а след това натиснете PLAY или ENTER и възпроизвеждането започва.

Можете да използвате различни функции за възпроизвеждане. Вж. стр. 24-25.



ID3 TAG

- Когато възпроизвеждате файл, съдържащ информация, като например заглавия на писти, можете да видите информацията чрез натискане на DISPLAY.
[Title, Artist, Album, Year, Comment]
- Ако няма информация, на дисплея се появява “NO ID3 TAG”.

СЪВЕТ

- Ако се намирате във файлов списък върху менюто MUSIC и искате да се върнете към списъка на папките, използвайте ▲ / ▼, за да осветите  и натиснете ENTER.
- Натиснете MENU, за да преминете на следващата страница.
- Върху CD с MP3/WMA и JPEG можете да превключвате от MP3/WMA на JPEG. Натиснете TITLE и думата MUSIC или PHOTO в горната част на менюто ще се освети.

Съвместимостта на MP3 / WMA дисковете с този плейер е ограничена както следва:

- Честота на импулсна модулация: в рамките на 8 - 48 kHz (MP3), в рамките на 32 - 48kHz (WMA)
- Скорост в битове: в рамките на 8 - 320kb/сек. (MP3), 32 - 192kb/сек. (WMA)
- Плейерът не може да чете MP3/WMA файл, който има различно от “.mp3” / “.wma”. разширение.
- Физическият формат на CD-R трябва да бъде ISO 9660
- Ако запишете файлове MP3 / WMA, като използвате софтуер, който не може да създава файлова система (напр. Direct-CD), възпроизвеждането на MP3 / WMA файлове е невъзможно. Препоръчваме ви да използвате Easy-CD Creator, който създава файлова система ISO 9660.
- Имената на файловете трябва да имат максимум 8 букви и трябва да съдържат разширение .mp3 или .wma.
- Те не трябва да съдържат специални знаци, като / ? * : “ < > | и т.н.
- Общият брой на файловете върху диска трябва да бъде по-малък от 650.
- Този DVD плейер изисква дисковете и записите да отговарят на някои технически стандарти с цел постигане на оптимално качество на възпроизвеждане. Фабрично записаните DVD-та са настроени автоматично на тези стандарти. Има много различни типове на формати за записваеми дискове (вкл. CD-R, съдържащи файлове MP3 или WMA файлове) и те изискват някои предварителни условия (вж. по-горе), за да гарантират съвместимо възпроизвеждане.

Програмирано възпроизвеждане

Функцията Програмиране ви дава възможност да съхраните в паметта на плейера любимите си писти от който и да било диск. Една програма може да съдържа 30 писти.

1. Поставете аудио CD или носител, на който са записани MP3/WMA файлове. Появява се меню AUDIO CD или MUSIC.
2. Натиснете PROG. След което ще се появи знакът .

ЗАБЕЛЕЖКА

Натиснете отново PROG., за да изчезне знакът  и да излезете от режим Program Edit.



Меню Аудио CD



Меню MP3/WMA

3. Изберете писта от списъка (List), после натиснете ENTER, за да поставите избраната писта в програмния списък (Program). Повторете операцията, за да поставите допълнителни писти в списъка.
4. Натиснете . От програмния списък изберете пистата, с която искате да започне възпроизвеждането.
5. За да започне възпроизвеждането, натиснете PLAY или ENTER. Възпроизвеждането започва в реда, в който сте програмирали пистите. Възпроизвеждането спира, щом всички писти от програмния списък бъдат възпроизведени веднъж.
6. За да възобновите нормалното възпроизвеждане след програмираното възпроизвеждане, изберете писта от списък AUDIO CD (или MUSIC) и после натиснете PLAY.

Повторение на програмирани писти





За да изберете желанния режим на повторение, натиснете REPEAT.

- Track: повтаря се текущата писта.
- All: повтарят се всички писти от програмния списък.
- Off (без дисплей): не повтаря възпроизвеждането.





ЗАБЕЛЕЖКА

Ако натиснете  веднъж по време на възпроизвеждане с повторение на писта, повторението се отменя.

Изтриване на писта от програмния списък

1. Натиснете PROGRAM, след което ще се появи знакът .
2. Използвайте    , за да изберете пистата (песента), която желаете да изтриете от програмния списък.
3. Натиснете CLEAR. Повторете стъпки от 1 до 3, за да изтриете още писти (песни) от списъка.

Изтриване на целия програмен списък

1. Натиснете PROGRAM, след което ще се появи знакът .
2. Използвайте    , за да изберете "Clear All" (изтрий всичко), после натиснете ENTER.

ЗАБЕЛЕЖКА

Програмите се изтриват също и когато захранването бъде изключено или дискът бъде изваден.

Разглеждане на JPEG дискове

С този DVD плейер можете да разглеждате дискове с JPEG файлове.

1. Поставете носител, на който са записани JPEG файлове. На TV екрана се появява меню PHOTO.



2. Натиснете ▲ / ▼, за да изберете папка, и натиснете ENTER. Появява се списъкът на файловете в папката. Ако се намирате в списък на файлове и искате да се върнете в предишния списък на папки, използвайте бутоните ▲ / ▼ на дистанционното, за да осветите  и натиснете ENTER.
3. Ако искате да разгледате даден файл, натиснете ▲ / ▼, за да осветите файла, и натиснете ENTER или PLAY. Докато разглеждате даден файл, можете да натиснете STOP, за да се придвижите към предходното меню (меню PHOTO).

СЪВЕТ

- Натиснете MENU, за да отидете на следваща страница
- Има три опции за скорост на слайд  : >>> (бързо), >> (нормално) и > (бавно). Използвайте ▲ ▼ ◀ ▶, за да осветите скоростта. След това използвайте ◀ / ▶, за да изберете опцията, която желаете да използвате, а след това натиснете ENTER.
- Можете да избирате MP3/WMA или JPEG от диск с MP3/WMA и JPEG. Натиснете TITLE и в горната част на менюто се осветява думата MUSIC или PHOTO.
- Натиснете RETURN и информацията от файла се скрива.

Показване на слайдове

Използвайте ▲ ▼ ◀ ▶, за да осветите иконата  (показване на слайдове), а след това натиснете ENTER.

Неподвижна картина

1. Натиснете PAUSE по време на показване на слайдове. Сега плейерът ще влезе в режим на пауза.
2. За да се върнете към показването на слайдове, натиснете PLAY или натиснете отново PAUSE.

Разглеждане на JPEG дискове (продължение)

Прехвърляне към друг файл **JPEG**

Докато разглеждате картина, за да се прехвърлите към следващия или предходния файл, натиснете SKIP/SEARCH (I◀◀ или ▶▶I) или курсора (◀ или ▶).

Zoom (Увеличаване на мащаба) **JPEG**

По време на възпроизвеждане или режим на пауза натиснете ZOOM, за да увеличите видеоизображението (4 степени). Можете да се движите през увеличеното изображение с помощта на бутони ◀ ▶ ▲ ▼.

Завъртане на картината

Натиснете ▲ / ▼ по време на показване на картина, за да я завъртите по посока на часовниковата стрелка или обратно на часовниковата стрелка.

Слушане на музика от MP3/WMA файлове и гледане на картини

JPEG

1. Можете да разглеждате файлове, докато слушате музикални MP3/WMA файлове, записани на същия диск.
1. Поставете в плейера диск, съдържащ двата типа файлове.
2. Натиснете TITLE, за да се покаже меню PHOTO.
3. Натиснете ▲ / ▼, за да изберете фотофайл.
4. Използвайте ▶, за изберете икона , а след това натиснете ENTER. Възпроизвеждането започва. То продължава, докато не натиснете STOP.

СЪВЕТ

За да слушате само желаната от вас музика, докато гледате картина, програмирайте желаните писти от менюто MUSIC, а след това продължете, както по-горе.

Съвместимостта на JPEG дисковете с този плейер е ограничена както следва:

- В зависимост от размера и броя на JPEG файловете на DVD плейера може да бъде необходимо повече време, за да прочете съдържанието на диска. Ако не видите екранния дисплей след няколко минути, някои от файловете може да са твърде големи – намалете разделителната способност на JPEG файловете до по-малка от 2М пиксела, т.е. от 2760 x 2048 пиксела, и запишете друг диск.
- Общият брой на файлове и папки на диска трябва да бъде по-малък от 650.
- Някои дискове могат да бъдат несъвместими поради различен формат на запис или поради състоянието на диска.
- Преди да копирате файловете в макета (layout) на CD за запис, трябва да се уверите, че избраните файлове имат разширение “.jrg”.
- Ако те имат разширения “.jpe” или “.jpeg”, моля, преименувайте файловете на “.jrg”.
- Файловете с имена без разширение “.jrg” няма да могат да се прочетат от този DVD плейер. Дори и файловете да се показват като JPEG изображения в Windows Explorer.

Възпроизвеждане от диск с формат DVD VR

Този уред възпроизвежда DVD-RW дискове, записани с използване на формат за видеозапис VR.

1. Поставете диск и затворете гнездото. На екрана се появява менюто на DVD-VR.

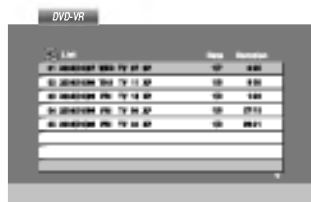

2. Натиснете ▲ / ▼, за да изберете писта, после натиснете PLAY или ENTER и възпроизвеждането започва.
3. Натиснете DISC MENU (меню на диска), за да отидете в меню List (списък).

ЗАБЕЛЕЖКА

- Нефинализирани DVD-R/RW дискове не могат да бъдат възпроизведени на този плейер.
- Някои DVD-VR дискове са изработени с CPRM данни от DVD рекордер. Плейерът не поддържа тези видове дискове и показва на дисплея "CHECK DISC" (проверете диска).

Какво е 'CPRM'?

CPRM е система за защита от презапис (със Scramble System), позволяваща само еднократен запис на телевизионни програми. CPRM означава Content Protection for Recordable Media.

Възпроизвеждане от филмов диск с формат DivX

С този DVD плейер можете да възпроизведете DivX файл.

1. Поставете носител, на който е записан DivX файл. Менюто MOVIE се появява на телевизионния екран.



2. Натиснете ▲ / ▼, за да изберете папка и натиснете ENTER. Появява се списък на файловете в папката. Ако сте в списъка на файловете и искате да се върнете към списъка на папките, използвайте бутоните ▲ / ▼ на дистанционното, за да осветите  и натиснете ENTER.
3. Ако желаете да разгледате конкретен файл, натиснете ▲ / ▼, за да осветите името на файла, а след това натиснете ENTER или PLAY. Можете да използвате различни функции за възпроизвеждане. Вж. стр. 24-25.
4. Натиснете STOP, за да прекратите възпроизвеждането. Появява се меню Movie (Филм).

Забележка за показването на DivX субтитрите

Ако субтитрите не се показват правилно по време на възпроизвеждане, натиснете и задръжте SUBTITLE за около 3 секунди, а след това натиснете ◀ / ▶, за да изберете друг код на език, докато субтитрите се покажат правилно.

СЪВЕТ

- Натиснете MENU, за да преминете на следващата страница.
- Върху CD с MP3/WMA, JPEG и MOVIE файлове можете да избирате меню MUSIC, PHOTO или MOVIE. Натиснете TITLE и думата MUSIC, PHOTO или MOVIE се осветява в горната част на менюто.
- Подзаглавието на диска може да не се покаже правилно, ако дадено DivX заглавие е изтеглено от Интернет.
- Ако в менюто за избор на субтитри на диска липсва езикът за DivX субтитри, който възнамерявате да възпроизведете, езикът на субтитрите може да не се покаже правилно.

Възпроизвеждане от филмов диск с формат DivX (продължение)

Съвместимостта на DivX дисковете с този плейер е ограничена както следва:

- Разделителната способност на DivX файла е под 720x576 (Ш x В) пиксела.
- Името на файла на субтитрите на DivX може да съдържа до 56 знака.
- Ако в DivX файла има код, невъзможен за прочитане, на дисплея се появява знак " _ ".
- Ако броят на екранните кадри е над 30 в секунда, този уред може да не работи нормално.
- Ако видео- и аудиоструктурата на записания файл не е пакетна, се възпроизвежда или видео, или аудио.
- Ако файлът е записан с GMC, уредът работи само с 1-пунктово ниво на запис.
* GMC?
GMC е акроним на Global Motion Compensation. Това е инструмент за кодиране, специфициран в стандарт MPEG4. Някои MPEG4 енкодери, като DivX или Xvid, имат тази опция. Съществуват различни нива на GMC кодиране, наричани обикновено 1-пунктов, 2-пунктов, или 3-пунктов GMC.

Възпроизводим DivX файл

".avi ", ".mpg ", ".mpeg "

Формати на субтитрите, които могат да бъдат възпроизведени

SubRip(*.srt/* .txt)
SAMI(*.smi)
SubStation Alpha(*.ssa/* .txt)
MicroDVD(*.sub/* .txt)
SubViewer 2.0(*.sub/* .txt)
TMPPlayer(*.txt)
Dvd Subtitle System(*.txt)
VobSub (*.sub) ➔ Sub/idx, поточен формат.

Възпроизводим Codec формат

"DIVX3.xx ", "DIVX4.xx ", "DIVX5.xx ", "XVID ",
"MP43 ", "3IVX ".

Възпроизводим аудиоформат

"Dolby Digital ", "DTS ", "PCM ", "MP3 ", "WMA ".

- Честота на импулсна модулация: в рамките на 8 - 48 kHz (MP3),
в рамките на 32 - 48kHz (WMA)
- Скорост в битове: в рамките на 8 - 320 kb/сек. (MP3), 32 - 192 kb/сек.

Инсталиране на плейера

Картината и звукът на разположени в близост телевизор, видео или радио могат да бъдат нарушени по време на възпроизвеждане. Ако това се случи, поставете плейера по-далече от телевизора, видеото или радиото или изключете уреда, след като извадите диска.

Връзки на DVD плейера

В зависимост от телевизора и другите ви уреди съществуват различни начини за свързване на плейера. Моля, направете справка с ръководствата на вашия телевизор, стереосистема или други уреди за допълнителна информация относно свързването.

Видео- и аудиовръзки към вашия телевизор

DVD плейерът трябва да е свързан директно към телевизор, а не към видео, в противен случай DVD изображението може да се изкриви от системата за защита от презапис.

Видео:

Свържете гнездото VIDEO OUT върху DVD плейера към гнездото VIDEO IN върху телевизора, като използвате видеокабела (V).

Аудиовръзка към вашия телевизор:

Свържете изходните гнезда AUDIO OUT на DVD плейера към лявото и дясното входни аудиогнезда (IN) на телевизора с помощта на аудиокабели. Не свързвайте изходните гнезда AUDIO OUT на DVD плейера към гнездо Phone In (записващ дек) на вашата аудиоуредба.

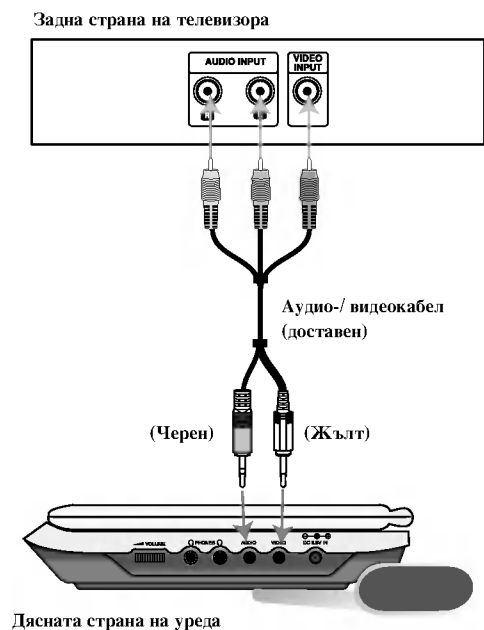

Трябва да поставите превключвателя A/V IN/OUT в режим "A/V OUT" (изход)

Инсталиране на плейера (продължение)

Аудиовръзка към други уреди

Свържете DVD плейера към други уреди за.

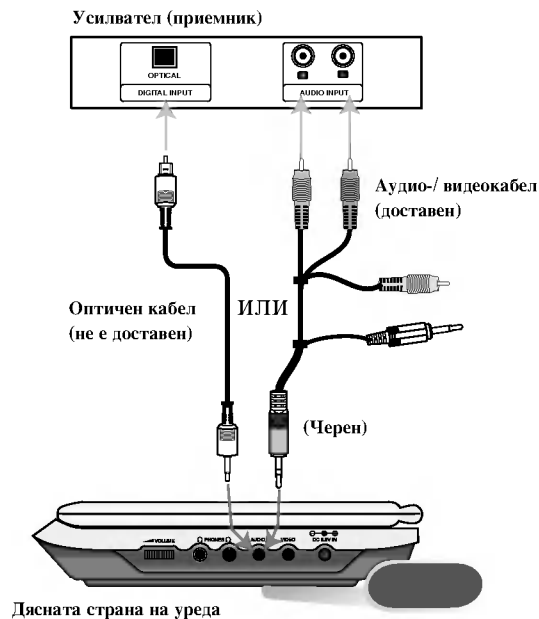

Трябва да поставите превключвателя A/V IN/OUT в режим "A/V OUT" (изход)

Усилвател, снабден с 2-канално аналогово стерео или Dolby Pro Logic II : Свържете изходните гнезда AUDIO OUT на DVD плейера към лявото и дясното входни аудиогнезда (IN) на вашия усилвател, приемник или стереоуредба с помощта на аудиокабели.

Усилвател, снабден с 2-канално дигитално стерео (PCM) или аудио- / видеоприемник, снабден с многоканален декодер (Dolby Digital™, MPEG 2 или DTS): Свържете едно от изходните цифрови аудиогнезда (DIGITAL AUDIO OUT) на DVD плейера към съответните входни гнезда на вашия усилвател. Използвайте допълнително закупен цифров аудиокабел.

Дигитален многоканален звук

Дигиталната многоканална връзка осигурява звук с най-добро качество. За целта трябва да имате многоканален аудио- / видеоприемник, който поддържа един или повече аудиоформати, поддържани от вашия DVD плейер, като например MPEG 2, Dolby Digital и DTS. Направете справка с ръководството на приемника и символите върху предната част на приемника.

ЗАБЕЛЕЖКИ

- Ако аудиоформатът на дигиталния изход не отговаря на възможностите на вашия приемник, приемникът ще произведе силен, но изкривен звук или няма да произведе никакъв звук.
- Шестканален дигитален триизмерен звук чрез дигитална връзка може да се постигне само ако приемникът ви е снабден с дигитален многоканален декодер.
- За да видите аудиоформата на текущото DVD на екранния дисплей, натиснете AUDIO.

Отстраняване на проблеми

Проблем	Причина	Решение
Няма ел. захранване.	• Кабелът на захранването е изключен.	• Включете и натиснете здраво щепсела в контакта.
	• Батерията е изтощена.	• Презаредете батерията.
Няма картина на дисплей с течни кристали или на телевизора (включително видео от друг уред).	• Кабелът на видеото не е свързан добре.	• Включете добре видеокабела в гнездата.
	• Превключвателят A/V IN/OUT не е поставен в правилно положение.	• Поставете превключвателя A/V IN/OUT в правилно положение. - За да възпроизведате диск, поставете превключвателя A/V IN/OUT на режим "OUT" (изход). - За да гледате видео от друг уред, поставете превключвателя A/V IN/OUT на режим "In".
	• Режимът LCD (дисплей с течни кристали) е превключен на OFF (изключен).	• Изберете режим LCD, различен от OFF.
	• Проверете дали регулаторът на яркостта (Brightness), не е в положение "-".	• Регулирайте яркостта.
	• Телевизорът не е настроен за прием на DVD сигнали.	• Изберете подходящ режим на видеоприемане на телевизора, за да се появи на екрана картината от DVD плейера.
Няма звук.	• Системата, свързана с аудиокабела, не е настроена да получава DVD сигнал.	• Изберете подходящ режим за аудиоприемника, за да можете да чувате звука от DVD плейера.
	• Аудиокабелите не са свързани добре.	• Включете добре аудиокабела в гнездата.
DVD плейерът не започва възпроизвеждане.	• Поставен е неподходящ диск.	• Поставете подходящ диск. (Проверете типа на диска, цветовата система и регионалния код)
	• Зададено е някакво ниво "Рейтинг".	• Отменете функцията "Рейтинг" или сменете нивото на рейтинг.
Няма реакция при натискане на бутоните.	• Някои дискове забраняват определени операции.	• На екрана може да се появи "⊗" по време на работа.
Дистанционното управление не работи добре.	• Дистанционното управление е много далече от DVD плейера.	• Използвайте дистанционното управление на не повече от 23 фута (7 м) разстояние.

Кодове на езиците

Използвайте този списък, за да въведете желания език за следните първоначални настройки:

Disc Audio, Disc Subtitle, Disc Menu.

Език	Код	Език	Код	Език	Код	Език	Код
Абхазки	6566	Фиджи	7074	Лингала	7678	Сенегалски	8373
Афарски	6565	Финландски	7073	Литовски	7684	Словашки	8375
Африкаанс	6570	Френски	7082	Македонски	7775	Словенски	8376
Албански	8381	Фризийски	7089	Малгашки	7771	Сомалийски	8379
Амехарски	6577	Галицийски	7176	Кашмирски	7583	Испански	6983
Арабски	6582	Грузински	7565	Малаялам	7776	Судански	8385
Арменски	7289	Немски	6869	Малтийски	7784	Суахили	8387
Асамски	6583	Гръцки	6976	Маорски	7773	Шведски	8386
Аймарски	6588	Гренландски	7576	Марати	7782	Тагалски	8476
Азербайджански	6590	Гуарани	7178	Молдавски	7779	Таджикски	8471
Башкирски	6665	Гуджарати	7185	Монголски	7778	Тамилски	8465
Баски	6985	Хауса	7265	Науру	7865	Татарски	8484
Бенгалски	6678	Иврит	7387	Непалски	7869	Телугу	8469
Бутански	6890	Хинди	7273	Норвежки	7879	Тайландски	8472
Бихарски	6672	Унгарски	7285	Ория	7982	Тибетски	6679
Бретонски	6682	Исландски	7383	Панджаби	8065	Тигриня	8473
Български	6671	Индонезийски	7378	Пущу	8083	Тонгански	8479
Бирмански	7789	Интерлингва	7365	Персийски	7065	Турски	8482
Белоруски	6669	Ирландски	7165	Полски	8076	Туркменски	8475
Камбоджански	7577	Италиански	7384	Португалски	8084	Туи	8487
Каталунски	6765	Японски	7465	Кечуа	8185	Украински	8575
Китайски	9072	Явански	7487	Реторомански	8277	Урду	8582
Корсикански	6779	Каннада	7578	Румънски	8279	Узбекски	8590
Хърватски	7282	Кашмирски	7583	Руски	8285	Вьетнамски	8673
Чешки	6783	Казахски	7575	Самоански	8377	Волапок	8679
Датски	6865	Киргизки	7589	Санскритски	8365	Уелски	6789
Холандски	7876	Корейски	7579	Шотландски келтски	7168	Волоф	8779
Английски	6978	Кюрдски	7585	Сръбски	8382	Косоа	8872
Есперанто	6979	Лаоски	7679	Сърбохърватски	8372	Идиш	7473
Естонски	6984	Латински	7665	Шона	8378	Йоруба	8979
Фарьорски	7079	Латвийски	7686	Синдхи	8368	Зулуски	9085

Кодове на регион

Изберете код на регион от списъка.

Регион	Код	Регион	Код	Регион	Код	Регион	Код
Афганистан	AF	Етиопия	ET	Малайзия	MY	Саудитска Арабия	SA
Аржентина	AR	Фиджи	FJ	Малдивски острови	MV	Сенегал	SN
Австралия	AU	Финландия	FI	Мексико	MX	Сингапур	SG
Австрия	AT	Франция	FR	Монако	MC	Словашка република	SK
Белгия	BE	Германия	DE	Монголия	MN	Словения	SI
Бутан	BT	Великобритания	GB	Мароко	MA	Южна Африка	ZA
Боливия	BO	Гърция	GR	Непал	NP	Южна Корея	KR
Бразилия	BR	Гренландия	GL	Холандия	NL	Испания	ES
Камбоджа	KH	О-ви Хърд и Макдоналд	NM	Холандски Антили	AN	Шри Ланка	LK
Канада	CA	Унгария	HU	Нова Зеландия	NZ	Швеция	SE
Чили	CL	Индия	IN	Нигерия	NG	Швейцария	CH
Китай	CN	Индонезия	ID	Норвегия	NO	Тайланд	TH
Колумбия	CO	Израел	IL	Оман	OM	Турция	TR
Конго	CG	Италия	IT	Пакистан	PK	Уганда	UG
Коста Рика	CR	Ямайка	JM	Панама	PA	Украйна	UA
Хърватия	HR	Япония	JP	Парагвай	PY	САЩ	US
Чешка република	CZ	Кения	KE	Филипини	PH	Уругвай	UY
Дания	DK	Кувейт	KW	Полша	PL	Узбекистан	UZ
Еквадор	EC	Либия	LY	Португалия	PT	Вьетнам	VN
Египет	EG	Люксембург	LU	Румъния	RO	Зимбабве	ZW
Ел Салвадор	SV			Руска федерация	RU		

Технически данни

DVD плейер

Захранване:

Постоянен ток 9.5V (вход от променливотоков адаптер), постоянен ток 7.4V (батерия)

Консумирана мощност: 12W с батерия

Размери (прибл.): 0.66 кг (без батерията)

Външни размери (Д x В x Ш):

7.5 x 1.1 x 6.3 инча (190 x 28 x 159.5 мм)

Сигнална система: PAL

Лазер :

Дължина на вълната на DVD лазера 662+25 / 662-15 nm

Дължина на вълната на CD лазера 785+25 / 785-15 nm

Честотен диапазон (звук):

Линеен звук на DVD: 48kHz импулсна модулация от 8 Hz до 20 kHz
96kHz импулсна модулация от 8 Hz до 44 kHz

Съотношение сигнал - шум (звук): Повече от 95 dB

Динамичен обхват (звук): Повече от 95 dB

Хармонични изкривявания (звук): 0.008 %

Експлоатационни условия:

Температура: 5°C до 35°C, работно положение: хоризонтално

Конектори

Видеовход/изход (VIDEO In/Out):

1.0 V (p-p), 75 Ω , негативна синхронизация, минижак ϕ 3.5 мм, 1 бр.

Аудиовход/изход (AUDIO In/Out, аналогов звук):

2.0 V_{rms} (1 KHz, 0 dB), минижак ϕ 3.5 мм, 1 бр.

Гнездо за включване на слушалки: стерео минижак ϕ 3.5 мм, 2 бр.

Дисплей с течни кристали

R.G.B редове от пиксели: 7-инчов (диагонал)

Прожекционна система: R.G.B. редове от пиксели

Система на възбуждане: TFT активна матрица

Разделителна способност: 234 x 480 x 3 (ефективни пиксели: повече от 99.99%)

Доставени аксесоари

- RCA аудио-/ видеокабел.....1
- Променливотоков адаптер (DP-AC90)1
- Автомобилен адаптер (DPDC1).....1
- Батерия (DPB135)1
- Дистанционно управление1
- Батерия за дистанционното управление (литиева батерия).....1

- Конструкцията и техническите характеристики подлежат на промени без предварително уведомяване.

Преносен ДВД-плеер



Упатство за употреба

Модел: DP171

Прочитајте го прирачникот внимателно и целосно пред поврзувањето, ракувањето или дотерувањето на овој производ.



Безбедносни мерки



ВНИМАНИЕ

МОЖЕН ЕЛЕКТРИЧЕН
УДАР - НЕ ОТВОРАЈТЕ



ВНИМАНИЕ: ЗА ДА ЈА НАМАЛИТЕ МОЖНОСТА ЗА ЕЛЕКТРИЧЕН УДАР, НЕ ВАДЕТЕ ЈА МАСКАТА (ИЛИ КАПАКОТ). ВНАТРЕ НЕМА ДЕЛОВИ ШТО МОЖЕ ДА ГИ ПОПРАВА КОРИСНИКОТ. ПОПРАВКИТЕ ТРЕБА ДА СЕ ВРШАТ ВО КВАЛИФИКУВАН СЕРВИС.



Оваа сијаличката што светка, со симбол на стрелка во рамнокрак триаголник, е наменета да го предупреди корисникот за постоењето на неизолиран опасен напон во внатрешноста на производот, кој би можел да биде доволно висок, за да претставува опасност од струен удар за човекот.



Извичникот во рамнокрак триаголник, е наменет да го предупреди корисникот за постоењето на важни упатства за ракување и одржување (сервисирање) во литературата, приложена кон производот.

ПРЕДУПРЕДУВАЊЕ: ЗА ДА ГО НАМАЛИТЕ РИЗИКОТ ОД ПОЖАР ИЛИ СТРУЕН УДАР, НЕМОЈТЕ ДА ГО ИЗПОЖУВАТЕ ОВОЈ ПРОИЗВОД НА ДОЖД ИЛИ ВЛАГА.

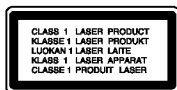

ВНИМАНИЕ: Не блокирајте ги отворите за вентилација. Инсталирајте во согласност со упатствата на производителот.

Процепите и отворите на куќиштето се оставени за проветрување и за да се обезбеди сигурно работење на производот, како и за заштита од прегревање. Отворите не смеат да се блокираат со ставање на производот на кревет, кауч, тепих или друга слична површина. Производот не смее да се става во вградена инсталација, на пример полица за книги или сталажа, освен ако не е обезбедена соодветно проветрување или биле почитувани упатствата на производителот.

ВНИМАНИЕ: ВИДЛИВО И НЕВИДЛИВО ЛАСЕРСКО ЗРАЧЕЊЕ ПРИ ОТВОРАЊЕ И ВАДЕЊЕ НА ЗАШТИТАТА.

ВНИМАНИЕ:

Овој производ користи ласерски систем.

За обезбедување исправно користење на овој производ, Ве молиме прочитајте го внимателно ова упатство и сочувајте го за во иднина. Ако уредот има потреба од одржување, контактирајте со авторизиран сервисен центар. Користењето контроли, прилагодувања или изведување процеси поинакви од оние што се специфицирани овде, можат да резултираат со висок степен на изложеност на радијација. За заштита од директно изложување на ласерско зрачење не обидувајте се да го отворате капакот. Со отворање се предизвикува видлива ласерска радијација. НЕ ГЛЕДАЈТЕ ВО ЗРАКОТ.

ВНИМАНИЕ: овој апарат не треба да биде изложен на вода (потопување или прскање) и на него не треба да се ставаат предмети наполнети со течности, како на пример вазни.

ЗАБЕЛЕШКИ ЗА АВТОРСКИТЕ ПРАВА:

Законски е забрането да се копира, емитува, прикажува, емитува преку кабелска, да се репродуцира јавно или да се изнајмува материјал под авторски права без дозвола.

Овој производ се одликува со заштитата од копирање што ја разви Macrovision. На некои дискови се снимени сигнали за заштита од копирање. При снимање и репродукција на сликите од овие дискови на видео ќе се појават пречки на сликата. Овој производ има вградено технологија за заштита на авторските права што е заштитена со патенти во САД и со други права на интелектуална сопственост на Macrovision Corporation и на други сопственици на правата. Користењето на оваа технологија за заштита на авторските права мора да го одобри Macrovision Corporation, а е наменета за домашна и друга употреба со ограничено гледање, освен ако не е поинаку одобрено од страна на Macrovision Corporation. Забранети се обратниот инженеринг и расклопувањето.

Безбедносни мерки (продолжение)

ВНИМАНИЕ во однос на струјниот кабел

За повеќето уреди се препорачува тие да бидат поставени на посебно струјно коло.

Односно на единечен приклучник што го напојува само тој уред и нема други приклучници или ограноци.

Проверете ја страницата со спецификации, од овој прирачник за да бидете сигурни.

Немојте да преоптоварувате ѕидните приклучници. Преоптоварени ѕидни приклучници, лабави или оштетени ѕидни приклучници, кабли за продолжување, изгорени струјни кабли или оштетена или напукната изолација на жиците, се опасни. Сите овие состојби можат да доведат до струен удар или пожар.

Повремено проверете го кабелот на Вашиот уред и доколку изгледа оштетен или дотраен, исклучете го, прекинете со употреба на уредот и заменете го кабелот со ист таков резервен дел, набавен кај овластен сервисер.

Заштитете го напојниот кабел од физичка или механичка злоупотреба, како на пример превиткување, завиткување, прикleshтување, заглавување со врата, или газење врз него.

Обратете особено внимание на приклучоците, ѕидните приклучници, како и точката каде што кабелот излегува од уредот.

За да го исклучите напојувањето од мрежата, извлечете го приклучникот на кабелот од штекерот. Кога го инсталирате производот, внимавајте приклучокот да биде лесно достапен.



Производот е произведен во согласност со барањата за радио-пречки на Директивите 89/336/ЕЕС, 93/68/ЕЕС и 73/23/ЕЕС на ЕУ.



Фрлање на старите уреди

1. Ако на производот се наоѓа симбол на прецртана канта за смет, тоа значи дека за производот важи европската директива 2002/96/ЕС.
2. Електричните и електронските производи треба да се отстрануваат одвоено од комуналниот смет, на посебни локации одредени од владата или локалните власти.
3. Правилното отстранување на старите уреди ќе ги спречи можните негативни последици за животната средина и човековото здравје.
4. За подетални информации околу фрлањето на старите уреди обратете се во одговорната градска служба, службата за смет и комунална хигиена или во продавницата каде што сте го купиле производот.

Содржина

Вовед

Безбедносни мерки	2-3
Содржина	4
Пред употребата	5-7
За појавувањето на симболот 	5
Симболи што се користат во упатството	5
Забелешки за дисковите	5
Одржување и поправки	6
Видови дискови што може да се репродуцираат	7
Идентификација на контролите	8-11
Главен уред	8-9
Далечински управувач	10-11
Поврзување со струја	12-15
Адаптер за наизменична струја	12
Адаптер за автомобил	13
Батерија	14-15
Вртење на LCD-екранот	16
Репродукција на диск	17

Напредни функции

Прикажување на информациите за дискот на екранот	18
Почетни поставки	18-23
Општо ракување	18
Language (ЈАЗИК)	19
DISPLAY (ПРИКАЗ)	19
AUDIO (ЗВУК)	20
LOCK (Родителска контрола)	21-22
OTHERS (ДРУГО)	23
Општи функции	24-26
Дополнителни функции	27

Репродукција на аудио ЦД или диск со MP3/WMA	28
Програмирана репродукција	29
• Повторување на програмираните песни	29
• Бришење на песна од програмскиот список	29
• Бришење на целиот програмски список	29
Гледање диск со JPEG	30-31
• Прикажување слајдови	30
• Неподвижна слика	30
• Преоѓање на друга датотека	31
• Зумирање	31
• Вртење на сликата	31
• Слушање музика од MP3/WMA додека се гледаат слики	31
• Компатибилноста на дисковите со JPEG со овој плеер е ограничена на следниов начин	31
Репродукција на диск со формат DVD VR	32
Репродукција на диск со филм DivX	33-34
• Компатибилноста на дисковите со DivX со овој плеер е ограничена на следниот начин	34

Почетни поставки

Поставување на плеерот	35-36
Поврзување на ДВД-плеерот	35
Аудио поврзување со опционална опрема	36

Референци

Решавање на проблемите	37
Јазични шифри	38
Код на подрачјето	39
Спецификации	40

Пред употребата

За правилна употреба на овој производ, внимателно прочитајте го упатството и чувајте го за информација и во иднина.

Упатството содржи информации за ракувањето и одржувањето на Вашиот ДВД-плеер. Ако уредот треба да се поправа, јавете се на овластен сервис.

За појавувањето на симболот

За време на ракувањето на екранот може да се појави симболот “” што укажува дека функцијата објаснета во ова упатство не е достапна за ставениот диск ДВД.

Симболи што се користат во упатството







ЗАБЕЛЕШКА

Укажува на посебни забелешки и функции.

СОВЕТ

Укажува на совети што ја олеснуваат задачата.

Делот чиј наслов содржи еден од следните симболи важи само за видот диск што го претставува симболот.

	Сите дискови наведени подолу		Датотеки MP3
	ДВД и затворени DVD±R/RW		Датотеки DivX
	Видео ЦД-а		
	Аудио ЦД-а		
	Датотеки WMA		

Забелешки за дисковите

Ракување со дисковите

Не допирајте ја страната за репродукција на дискот.

Држете го дискот за рабовите, така да не останат отпечатоци од прстите на површината. Не лепете хартија или лента на дискот.

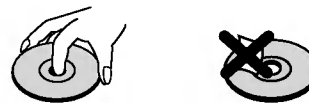

Чување на дисковите

По репродукцијата, ставете го дискот во неговата кутија.

Не изложувајте го дискот на директна сончева светлина или топлински извори и не оставајте го во паркиран автомобил изложен на директна сончева светлина.

Чистење на дисковите

Отпечатоците и прашина на дискот може да предизвикаат лош квалитет на сликата и избличување на звукот.

Пред репродукцијата, исчистете го дискот со чиста крпа. Бришете го дискот од средината кон рабовите.

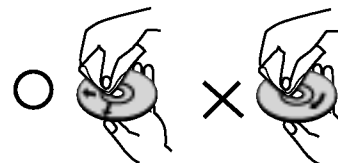

Не употребувајте јаки растворачи, на пример алкохол, бензин, ацетон, средства за чистење или антистатички спреј наменети за старите винилни плочи.

Пред употребата (продолжение)

Одржување и поправки

Погледнете ги информациите во ова поглавје пред да контактирате со сервисер.

Ракување со уредот

Кога се превезува уредот

Зачувајте ги оригиналниот картон и материјалите за пакување. За максимална заштита, препакувајте го уредот како што бил првобитно спакуван во фабриката ако треба да го превезувате.

Одржување на чистотата на надворешните површини

- Не употребувајте агресивни течности, на пример спрејови со инсектициди, блиску до уредот.
- Не оставајте гумени или пластични производи да го допираат уредот подолго време бидејќи оставаат траги на површините.

Чистење на уредот

За чистење на плеерот користете мека, сува крпа. Ако површините се многу валкани, земете мека крпа малку наводенета со благ раствор на детергент.

Не употребувајте јаки растворачи, на пример алкохол, бензин или разредувач, тие може да ја оштетат површината на уредот.

Одржување на уредот

ДВД-плеерот е високотехнолошки прецизен апарат. Ако оптичката леќа и деловите на погонот на дискот се валкани или истрошени, квалитетот на сликата може да се намали.

Зависно од работната средина, се препорачуваат редовна проверка и одржување по секои 1000 часови употреба.

За повеќе детали контактирајте со најблискиот овластен сервисен центар.

Пред употребата (продолжение)

Видови дискови што може да се репродуцираат

	ДВД (дискови од 8 или 12 см)
	Видео ЦД (VCD) (дискови од 8 или 12 см)
	Аудио ЦД (дискови од 8 или 12 см)

Освен тоа, уредот репродуцира датотеки DivX, дискови DVD±R, DVD±RW, SVCD и CD-R или CD-RW што содржат аудио наслови или датотеки MP3, WMA или JPEG.



Укажува на функција на производот што е способна да репродуцира дискови DVD-RW снимени со форматот Video Recording (видео снимање).

ЗАБЕЛЕШКИ

- Зависно од условите на опремата за снимање или самиот диск CD-R/RW (или DVD±R/±RW), некои дискови CD-R/RW (или DVD±R/±RW) не можат да се репродуцираат на уредов.
- Не ставајте печати или етикети на која било страна на дисковите (на страната со етикета или на снимената страна).
- Не користете ЦД-а со невообичен облик (на пр. со облик на срце или осмоаголни). Тоа може да предизвика неправилно функционирање.

Купувачите треба да знаат дека е потребна дозвола за да се преземаат датотеки MP3 или WMA и музика од Интернет. Нашата компанија нема право да издава таква дозвола. Дозволата секогаш се бара од сопственикот на авторските права.

Регионални кодови

Уредот има регионален код испечатен од задната страна. Уредот може да репродуцира само ДВД-дискови означени исто како одзади или “ALL” (сите).

Забелешки за регионалните кодови

- Повеќето дискови ДВД имаат јасно видлив глобус на обвивката со еден или повеќе броеви во нив. Тој број мора да одговара на регионалниот код на Вашиот ДВД плеер, инаку дискот нема да може да се репродуцира.
- Ако се обидете да репродуцирате ДВД со различен регионален код од оној што го има Вашиот плеер, на екранот се појвува пораката “Check Regional Code” (проверете го регионалниот код).

Manufactured under license from Dolby Laboratories. “Dolby”, “Pro Logic”, and the double-D symbol are trademarks of Dolby Laboratories.

DTS and DTS Digital Out are trademarks of Digital Theater Systems, Inc.

Идентификација на контролите

Главен уред

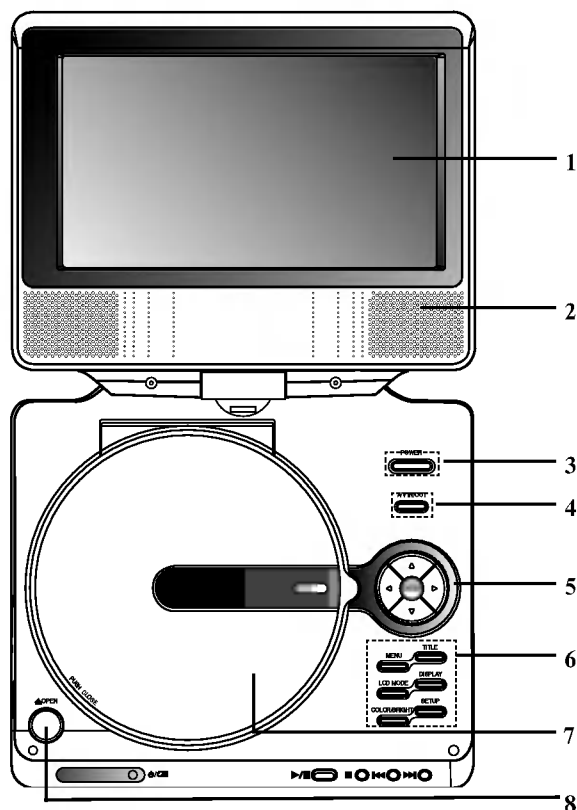

1. Екран со течни кристали (LCD)
2. Звучник
3. **Power ON/OFF** : За вклучување и исклучување на плеерот.
4. **A/V IN/OUT** : Одбирање на телевизискиот извор.
5. • ◀ ▶ ▲ ▼ (лево/десно/горе/долу)
За одбирање ставка од изборникот.
• ◀ ▶ : Регулрање на **COLOR/BRIGHT** (боја/светло).
• **ENTER** : За потврда на одбраното од изборникот.
6. • **COLOR/BRIGHT** : Одбирање на режимот за дотерување на екранот Осветленост → Боја → Исклучено
• **SETUP (поставување)** : Отворање или затворање на изборникот за поставки.
• **TITLE** : За прикажување на насловниот изборник, ако го има.
• **MENU** : Пристапување кон изборникот на дискот ДВД.
• **DISPLAY (приказ)** : За пристапување кон приказот на екранот.
• **LCD MODE (режим на екранот)** :
NORMAL → FULL → ZOOM → OFF
7. Капак на дискот
8. Копче **OPEN (отворање)** : Притиснете го ова копче за отворање на капакот на дискот.

ЗАБЕЛЕШКА

Ставете го дискот со страната за репродукција надолу на оската, па притиснете го нежно средишниот дел на дискот за да се намести.

Идентификација на контролите (продолжение)

Главен уред

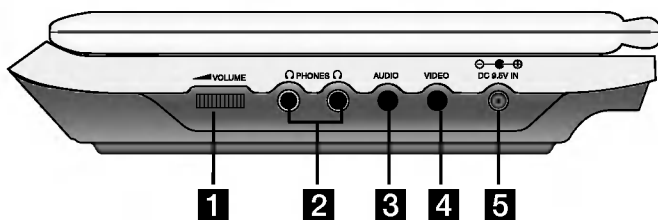

- 1** Контрола на гласноста
- 2** Приклучок за слушалки
- 3** Влезен/излезен приклучок за звук (AUDIO - ОПТИЧКИ ИЗЛЕЗ)
- 4** Влезен/излезен приклучок за слика (VIDEO)

ЗАБЕЛЕШКА

Ако влезниот видео сигнал (VIDEO IN) не е поврзан во режимот AV IN, уредот ќе се исклучи автоматски за 10 минути за да се спречи празнење на батеријата.

5 DC IN 9.5V

Приклучување на адаптерот за наизменична струја.



- 6** Сензор за далечинскиот управувач
Место за примање на сигналот од далечинскиот управувач.
- 7** Показател на наполнетоста
За време на полнењето, показателот на наполнетоста е црвен. Доколку полнењето заврши, показателот на наполнетоста светнува зелено.
- 8** • РЕПРОДУКЦИЈА (▶/⏸): Почнување репродукција/
Привремено ја пазира репродукцијата.
• STOP (СТОП) (■): Сопирање на репродукцијата.
• SKIP/SEARCH (⏮) назад
Пребарување назад*/враќање на почетокот на тековното поглавје или трага или одење на претходното поглавје или трага.
• SKIP/SEARCH (⏭) напред
Пребарување напред*/префрлување на следното поглавје или трага.
* Притиснете го и држете го копчето околу 2 секунди.

Ровед

Идентификација на контролите (продолжение)

Далечински управувач

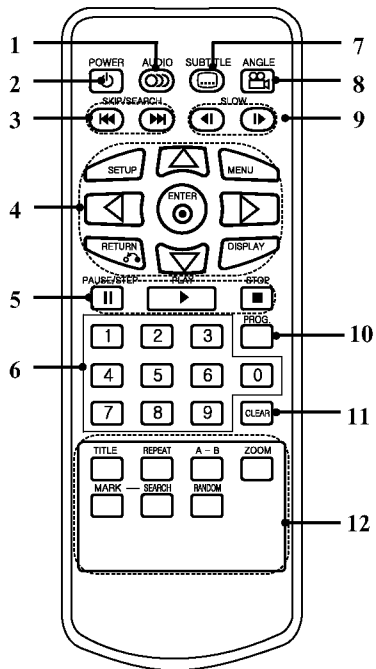

1. **AUDIO** (звук)
Одбира звук на јазикот (ДВД).
2. **POWER**
Вклучување и исклучување на ДВД-плеерот.
3. • **SKIP/SEARCH** (◀◀) назад
Пребарување назад*/враќање на почетокот на тековното поглавје или трага или одење на претходното поглавје или трага.
• **SKIP/SEARCH** (▶▶) напред
Пребарување напред*/префрлување на следното поглавје или трага.
* Притиснете го и држете го копчето околу 2 секунди.
4. • **SETUP**
Отворање или затворање на изборникот за поставување.
• **MENU**
Пристапување кон изборникот на дискот ДВД.
• **RETURN**
Приказ на видео ЦД со PBC.
• **DISPLAY**
Отворање на приказот на екранот.
• ◀ ▶ ▲ ▼ (лево/десно/горе/долу)
За одбирање ставка од изборникот.
• **ENTER**
Потврда на одбраното од изборникот.
5. • **PAUSE**
Привремено ја паузира репродукцијата / притискајте го повеќе пати за репродукција квадрат по квадрат.
• **PLAY**
Почнување репродукција.
• **STOP** (■)
Сопирање на репродукцијата.
6. **Бројчени копчиња 0-9**
Одбирање ставки од изборникот што имаат број.
7. **SUBTITLE**
Одбирање јазик за титлите.
8. **ANGLE**
Одбира агол на камерата на ДВД-то, ако е достапен.
9. **SLOW** (◀ / ▶)
Бавна репродукција назад/напред.
10. **PROG.**
Вклучување трага на програмскиот список.
11. **CLEAR**
Бришење број на трага од програмскиот список или ознака од изборникот MARKER SEARCH (барање по ознака).
12. • **A-B**
Повторување низа.
• **ZOOM**
Зголемување на сликата.
• **TITLE**
За прикажување на насловниот изборник, ако го има.
• **MARKER**
Означување некоја точка за време на репродукцијата.
• **SEARCH**
Приказ на изборникот MARKER SEARCH (барање по ознака).
• **REPEAT**
Повторување поглавје, трага, наслов, сè.
• **RANDOM**
Репродукција на траги по произволен редослед.

Идентификација на контролите (продолжение)

Вметнување на батеријата (литиумска батерија)

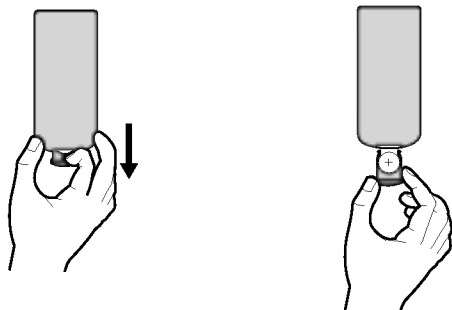

ЗАБЕЛЕШКИ

- Не изложувајте го сензорот на далечинскиот управувач на блескава светлина.
- Не ставајте пречки меѓу сензорот за далечинскиот управувач и далечинскиот управувач.

■ Замена на копчестата батерија

Батеријата обично трае околу една година. Заменете ја батеријата ако далечинскиот управувач не управува со уредот кога се користи во оперативниот досег.

Копчеста батерија (литиумска батерија)

1. Стиснете ја штицката на држачот на батеријата, па повлечете го јазичето за да го извадите држачот.
2. Вметнете ја батеријата со знакот “+” свртен во иста насока како и знакот “+” на држачот на батеријата.
3. Ставете го држачот за батеријата со батеријата во далечинскиот управувач, внимавајќи да е целосно вметнат.

- Заменувајте ја батеријата за далечинскиот управувач со микро литиумски ќелии од 3V - како што е CR. 2025 или соодветна на неа.
- Фрлајте ги батериите во согласност со локалните закони. Не фрлајте ги во оган.

Предупредување: Батеријата што се користи во овој уред може да предизвика пожар или хемиски изгореници ако со неа не се постапува правилно. Не полнете ја, не расклопувајте ја, не палете ја, ниту загревајте ја над 100 °C (212 °F).

Заменувајте ја батеријата само со Matsushita Elec. Ind. Co., Ltd. (Panasonic), дел бр. CR. 2025.

Употребата на други батерии може да предизвика пожар или експлозија. Фрлајте ги употребените батерии. Држете ги батериите подалеку од децата. Не расклопувајте ги и не фрлајте ги во оган.

Поврзување со струја

Адаптер за наизменична струја

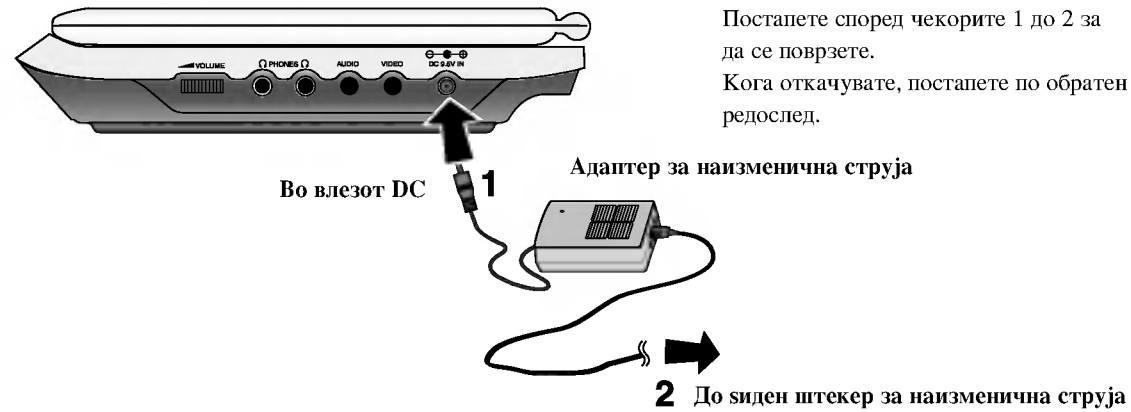

Внимание

- Не приклучувајте го приклучокот за струја во штекер поинаков од оној означен на етикетата, бидејќи тоа може да предизвика пожар или струен удар.
- Не приклучувајте го или исклучувајте го приклучокот за струја со водени раце. Тоа може да предизвика струен удар.
- Не користете поинаков адаптер за наизменична струја од одредениот, бидејќи тоа може да предизвика пожар или оштетување на плеерот.

Адаптер за наизменична струја

- Овој адаптер за наизменична струја работи со струја од 100-240V - 1,5A 50-60Hz.
- БР. НА МОДЕЛОТ : DP-AC90
- Производител: WANLIDA Digital Technology Co., Ltd.
- Контакттирајте со продавач на електрични делови за помош при одбирањето соодветен адаптер за наизменична струја или комплет кабли за наизменична струја.

Поврзување со струја (продолжение)

Адаптер за автомобил

Овој ДВД-плеер и неговиот адаптер за автомобил се конструирани за употреба во возила што имаат електричен систем од 12 волти и негативно земјување. (Стандарден за повеќето возила.) Ако Вашето возило има друг вид електричен систем, системот за поврзување со еднонасочна струја не може да се користи.

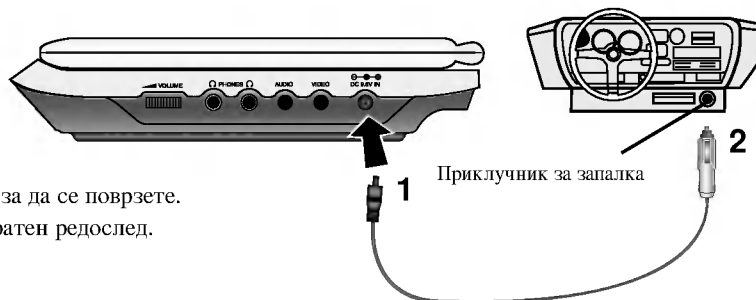

Постапете според чекорите 1 до 2 за да се поврзете.
Кога откачувате, постапете по обратен редослед.

Внимание

- За да спречите струен удар и можно оштетување на ДВД-плеерот или возилото, секогаш откачувајте го адаптерот за во автомобил од приклучникот за запалка пред да го извадите приклучокот од ДВД-плеерот.
- Во адаптерот за автомобил е инсталиран заштитен осигурувач А3 ампери 250 V.
- Додека го палите моторот, откачете го адаптерот за автомобил од приклучникот за запалка на автомобилот.
- Не работете со ДВД-плеерот кога се празни акумулаторот на автомобилот. Струјните импулси од генераторот на автомобилот може да го прегорат осигурувачот за еднонасочна струја.
- Ако напонот на струјата во автомобилот падне под околу 10 волти, ДВД-плеерот може да не работи правилно.
- Не оставајте го ДВД-плеерот на место каде што температурата се качува над 70°C (158°F), инаку механизмот на уредот може да се оштети.

На пример:

- Во автомобил со затворени прозорци и на директно сонце.
- Близу до грејно тело.

Адаптер за автомобил

- Овој адаптер за автомобил работи на еднонасочна струја од 12V.
- БР. НА МОДЕЛОТ. : DPDC1
- Производител: WANLIDA Digital Technology Co., Ltd.
- Контакттирајте со продавач на електрични делови за помош при одбирањето соодветен адаптер за автомобил.

Поврзување со струја (продолжение)

Батерија

- Наполнете ја батеријата пред првата употреба.

■ Приклучување на батеријата

1. Закачете ги куки на батеријата за дупките од долниот дел на плеерот.
2. Лизнете ја батеријата притискајќи додека не кликнат кукиите.

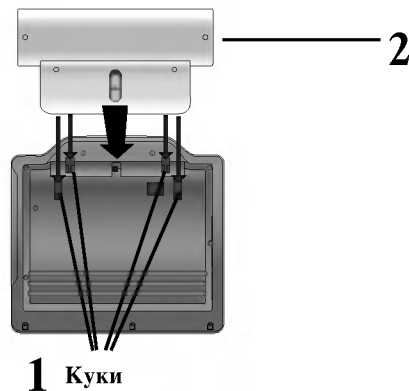

ВНИМАНИЕ

- Не вадете ја батеријата за време на репродукција.
- Внимавајте батеријата да не ви падне.

■ Откачување на батеријата

1. Притиснете го копчето за ослободување.
2. Влечете ја батеријата додека не кликнат кукиите.

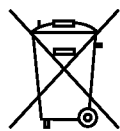
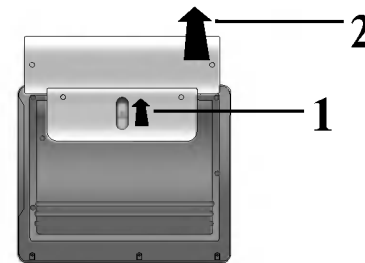

ВНИМАНИЕ

Производот што го купивте содржи батерија на полнење. Батеријата се рециклира. На крајот на работниот век, во разни држави и според локалните закони, може да е незаконски да ја фрлате батеријата во општинскиот комунален систем за собирање смет. Проверете кај Вашите локални комунални служби за можностите за рециклирање или правилно фрлање.

Поврзување со струја (продолжение)

■ Полнење на батеријата

1. Закачете ја батеријата на плеерот.
2. Поврзете го адаптерот за наизменична струја со плеерот, а приклучокот со штекер за наизменична струја.

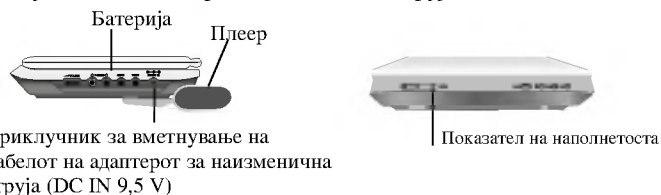

3. За време на полнењето, показателот на наполнетоста е црвен. Доколку полнењето заврши, показателот на наполнетоста светнува зелено.

ВНИМАНИЕ

Преземете ги следниве мерки за да избегнете истекување на течноста, прегревање и сл.

- Не користете недозволен делови.
- Користете го дозволения адаптер за наизменична струја кога ја полните батеријата.
- Не изложувајте ја на високи температури над 60°C (140°F).
- Не обидувајте се да го расклопите или измените уредот.
- Силни удари може да предизвикаат уредот да се расипе.
- Не горете ја.
- Не расклопувајте ја; фрлете ја соодветно.
- Не предизвикувајте краток спој.

ЗАБЕЛЕШКА

Батеријата се полни само кога уредот е исклучен. Батеријата нема да се полни кога природно или намерно ќе се испразни. Бидејќи уредот не може да го “види” напонот на батеријата, дури и ако сте ја закачиле. Кога сте во таква ситуација, вклучете го уредот, па исклучете го. Полнењето на батеријата ќе продолжи.

■ Полнење и времиња на репродукција

Полнење	Време за репродукција	
	Вклучен LCD	Исклучен LCD
без плеерот	Околу 3,5 часа*	Околу 4 часа

* Кога контролата за осветленост е поставена на фабричката вредност.

- Притиснете го “Display” за да се прикаже состојбата на батеријата на екранот.



- Ако го користите адаптерот за наизменична струја, не се прикажува состојбата на батеријата.
- Уредот автоматски се исклучува откако на екранот ќе се појави пораката “Check Battery Status” (Проверете ја состојбата на батеријата).

- Ако времето за репродукција драстично се намали по полнењето Батеријата дошла до крајот на работниот век (може да се полни најмногу 300 пати).

- Ако уредот нема да се користи подолго време

- Откачете ја батеријата (Уредот троши извесно количество струја и кога е исклучен. Тоа може да доведе до празнење на батеријата и неисправност.)
- Наполнете ја батеријата кога ќе сакате повторно да го користите уредот.

■ Батерија

- БР. НА МОДЕЛОТ. : DPB135

Вртење на LCD-екранот

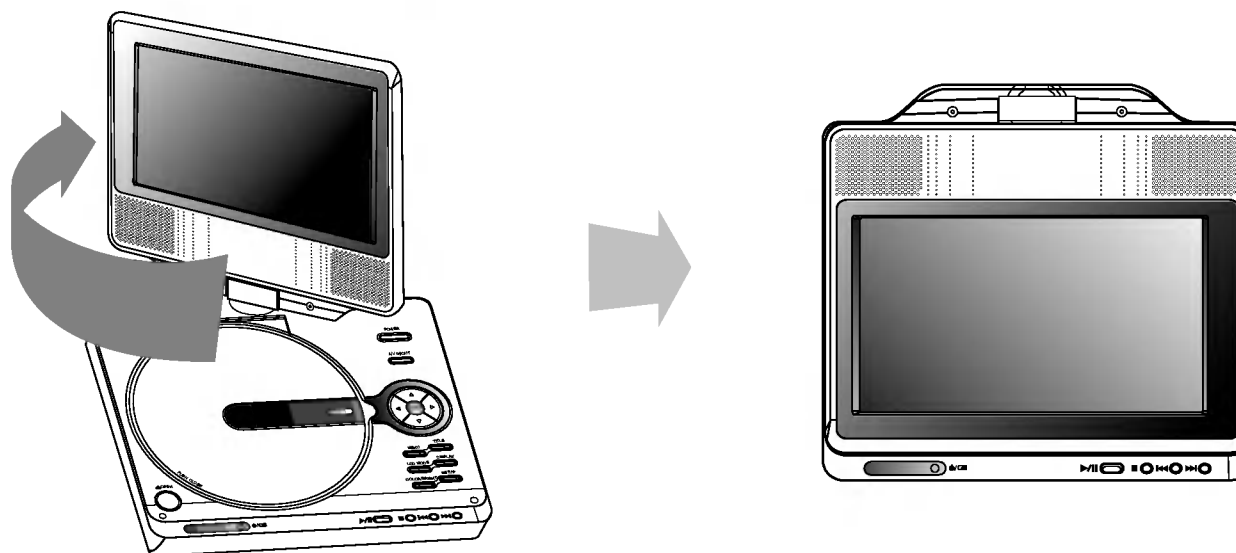

Екранот се врти надесно до агол од 180 степени.
Меѓутоа, ако го туркате на сила, може да предизвикате
сериозни оштетувања.

Откако сосема ќе го свртите, екранот може да го
преклопите, како што е прикажано горе.

Репродукција на диск

1. Подгответе го напојувањето.
2. Отворете го надворешниот капак и притиснете го копчето **POWER**.
3. Притиснете го копчето **OPEN** за да го отворите капакот на дискот и ставете го саканиот диск со етикетата нагоре. Рачно затворете го капакот за дискот.
 - Ако дискот се стави наопаку (а е едностран диск), на екранот ќе се појави пораката “NO DISC” (нема диск) или “DISC ERROR” (грешка на дискот).
 - По репродуцирање на сите поглавја од насловот, ДВД-плеерот автоматски сопира и се враќа на изборниот екран.
4. Притиснете го **PLAY** за да почне репродукцијата.
5. Регулирајте ја гласноста

ЗАБЕЛЕШКИ

- Ставете диск со страната за репродукција надолу на оската, па притиснете го нежно средишниот дел на дискот за да се намести.
- Потврдете го режимот на екранот притискајќи го копчето **LCD MODE**.

■ Менување на големината на сликата

Со копчето **LCD MODE** може да го менувате режимот за сликата. Режимот се прикажува на екранот на уредот на следниот начин.
NORMAL → FULL → ZOOM → OFF



ЗАБЕЛЕШКА

Може наизглед да се разликуваат, зависно од видот на дискот.

■ Режим и големина на сликата

Сликата прикажана на екранот **LCD** зависи од режимот за прикажување и големината на сликата снимена на дискот.

ЗАБЕЛЕШКИ

- Ако не го користите екранот **LCD** на уредот, одберете го **OFF** (исклучено) за да заштедите струја.
- Екранот **LCD** се исклучува ако го затворите уредот.
- На сликата може да се појават хоризонтални линии кога режимот е ставен на **ZOOM**, но тоа не укажува на неисправност.

Приказ на екранот

Прикажување на информациите за дискот на екранот

На екранот може да прикажете разни информации за вчитаниот диск.

1. Притиснете го DISPLAY за да се прикажат разни информации за репродукцијата. Прикажаните ставки се разликуваат зависно од видот на дискот или статусот на репродукцијата.

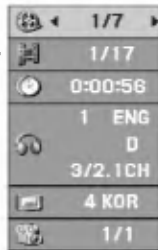

2. Може да одберете ставка притискајќи ги ▲ / ▼ и да смените или да одберете поставка притискајќи ги ◀ / ▶.
 - Наслов (Трага) – Бројот на тековниот наслов (или трага)/вкупниот број наслови (или траги)
 - Поглавје – Бројот на тековното поглавје/вкупниот број поглавја
 - Време – Изминатото време на репродукција
 - Аудио – Одбраниот звук на јазикот или аудио канал.
 - Титли – Одбраниот титл
 - Агол – Одбраниот агол/вкупниот број агли

ЗАБЕЛЕШКА

Ако не се притисне копче неколку секунди, приказот на екранот исчезнува.

Почетни поставки

Со помош на изборникот Setup (Поставки), може да вршите разни дотерувања на ставките, на пример на сликата и на звукот. Може да го поставите и јазикот за титлите и за изборникот за поставки, меѓу другото. За детали за секоја ставка на изборникот за поставки видете на страниците 19 до 23.

Прикажување и излегување од изборникот:

Притиснете го SETUP (поставки) за да го прикажете изборникот. Второто притискање на SETUP ќе Ве врати на почетниот екран.

Одење до следното ниво:

Притиснете го ▶ на далечинскиот управувач.

Враќање до претходното ниво:

Притиснете го ◀ на далечинскиот управувач.

Општо ракување

1. Притиснете го SETUP. Се појавува изборникот за поставување.
2. Со помош на ▲ / ▼ одберете ја саканата опција, па притиснете го ▶ за да отидете до следното ниво. Екранот ги покажува тековните поставки за одбраната ставка, како и алтернативните поставки.
3. Со помош на ▲ / ▼ одберете ја саканата опција, па притиснете го ▶ за да отидете до третото ниво.
4. Со помош на ▲ / ▼ одберете ја саканата поставка, па притиснете го ENTER за да го потврдите изборот. За некои ставки се потребни и дополнителни чекори.
5. Притиснете го SETUP или PLAY за да излезете од изборникот за поставки.

Почетни поставки

LANGUAGE (ЈАЗИК)



Menu Language (Јазик на изборникот)

Одберете јазик за изборникот за поставки и за приказот на екранот.

Disc Audio / Subtitle / Menu (Звук, титли, изборник на дискот)

Одберете го саканиот јазик за звучната трага (звукот од дискот), титлите и за изборникот на дискот.

Original: Се однесува на оригиналниот јазик на којшто е снимен дискот.

Other: За да одберете друг јазик, притискајте ги бројчените копчиња, па ENTER за да го внесете соодветниот 4-цифрен број согласно со списокот на јазични шифри во поглавјето “Референци”. Ако внесете погрешна јазична шифра, притиснете го CLEAR.

DISPLAY (ПРИКАЗ)



TV Aspect (Прегледност на ТВ)

4:3: Одберете го кога е приклучен стандарден телевизор 4:3.

16:9: Одберете го кога е приклучен телевизор со широк екран 16:9.

Display Mode (Режим на прикажување)

Поставките за режимот на прикажување функционираат само кога режимот на прегледноста на ТВ е поставен на “4:3”.

Letterbox: Прикажува широка слика со ленти на горниот и долниот дел на екранот.

Panscan: Автоматски ја прикажува широката слика на целиот екран и ги отсекува деловите што не ги собира.

Почетни поставки (продолжение)

AUDIO (ЗВУК)

Секој диск ДВД има разни опции за излез на звукот. Поставете ги опциите за AUDIO на плеерот согласно со видот звучен систем што го користите.



Dolby Digital / DTS / MPEG

Bitstream: Одберете го “Bitstream” (проток на битови) ако го поврзвате приклучокот DIGITAL OUT (дигитален излез) на ДВД-плеерот со засилувач или друга опрема што има декодери за Dolby Digital, DTS или MPEG.

PCM (за Dolby Digital / MPEG): Одберете го кога сте приклучени со двоканален дигитален стерео засилувач. ДВД-ата шифрирани со Dolby Digital или MPEG автоматски ќе се спуштат на двоканален звук PCM.

Off (за DTS): Ако го одберете “Off” (исклучено), сигналот DTS не излегува низ приклучокот DIGITAL OUT (дигитален излез).

Sample Freq. (Фреквенција)

Ако Вашиот радио-засилувач или засилувач НЕ Е способен да се справи со сигнали од 96 kHz, одберете 48 kHz. Кога ќе го одберете тоа, уредот автоматски ги претвора сигналите од 96 kHz на 48 kHz така што Вашиот систем може да ги дешифрира.

Ако Вашиот радио-засилувач или засилувач е способен да се справи со сигнали од 96 kHz, одберете 96 kHz. Кога ќе го одберете тоа, уредот го пренесува секој вид сигнал без понатамошна обработка.

Проверете ја документацијата за Вашиот засилувач за да ги проверите неговите можности.

Динамична контрола на опсегот (DRC)

Со форматот ДВД може да ја слушате звучната слика на програмата на најпрецизен и најреален начин благодарение на дигиталната технологија на звукот.

Меѓутоа, може ќе посакате да го компримирате динамичкиот опсег за звучниот излез (разликата помеѓу најгласните и најтивките звуци). Тоа Ви овозможува да го слушате филмот со помала гласност без губење на јасноста на звукот. Поставете го DRC на On (вклучено) за таа цел.

Vocal (Глас)

Поставете го на On (вклучено) кога се репродуцира повеќеканално караоке ДВД. Каналите за караоке на дискот се мешаат во нормален стерео звук.

Почетни поставки (продолжение)

LOCK (Родителска контрола)

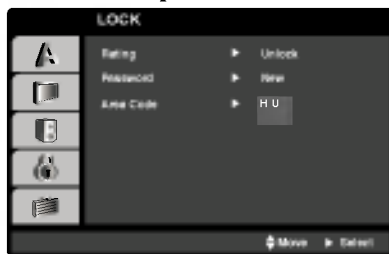

Rating (Класификација)

Блокирање на репродукцијата на дискови ДВД класификувани врз основа на нивната содржина. Не се сите дискови класификувани.

1. Одберете го “Rating” на изборникот LOCK, па притиснете го ►.
2. За да дојдете до функциите Rating (класификација), Password (лозинка) и Area Code (подрачен код), мора да ја внесете 4-цифрената безбедносна шифра што сте ја создале. Ако се уште не сте ввеле безбедносна шифра, уредот Ве потсетува да ја внесете. Внесете 4-цифрена шифра и притиснете ENTER. Внесете ја повторно и притиснете го ENTER за да ја потврдите. Ако згрешите пред да го притиснете ENTER, притиснете го CLEAR.
3. Поставете ја класификацијата од 1 до 8 со помош на копчињата ▲ / ▼.

Rating 1-8: Класификацијата еден (1) има најмногу ограничувања, а класификацијата осум (8) е најмалку ограничена.

Unlock (Отклучување)

Ако одберете отклучување, родителската контрола не е активна и дискот се репродуцира целосно.

ЗАБЕЛЕШКА

Ако поставите класификација за плеерот, се репродуцираат сите сцени на дискот со иста класификација или пониска. Повисоко класификуваните сцени не се репродуцираат, освен ако на дискот не е достапна алтернативна сцена. Алтернативата мора да има иста класификација или пониска. Ако не се најде соодветна алтернатива, репродукцијата запира. Мора да ја внесете 4-цифрената шифра или да го смените нивото на класификација за да го репродуцирате дискот.

4. Притиснете го ENTER за да го потврдите изборот на класификацијата, па притиснете го SETUP за да излезете од изборникот.

Почетни поставки (продолжение)

Password

Може да внесете или да смените лозинка.

1. Одберете Password од изборникот LOCK, па притиснете ►.

2. **За да направите нова лозинка:**

Притиснете ENTER кога е нагласена опцијата “New (Нова)”. Внесете нова лозинка со бројчените копчиња, па притиснете ENTER. Внесете ја лозинката уште еднаш за да ја потврдите.

За да ја смените лозинката:

Притиснете ENTER кога е нагласена опцијата “Change” (Промена). Внесете ја тековната лозинка со бројчените копчиња, па притиснете ENTER. Внесете нова лозинка со бројчените копчиња, па притиснете ENTER. Внесете ја лозинката уште еднаш за да ја потврдите.

3. Притиснете го SETUP за да излезете од изборникот.

Ако ја заборавите безбедносната шифра

Ако ја заборавите безбедносната шифра може да ја избришете на следниот начин:

1. Притиснете го SETUP за да се прикаже изборникот за поставки.

2. Внесете го 6-цифрениот број “210499” и безбедносната шифра е избришана.

3. Внесете нова шифра како што е опишано погоре.

Area Code (Подрачен код)

Внесете ја шифрата на областа чии стандарди важеле за оценување на видео дискот ДВД, врз основа на списокот во поглавјето “Референци”.

1. Одберете го “Area Code” на изборникот LOCK, па притиснете го ►.

2. Постапете според чекорот 2 како што е на претходната страница (“Rating” - класификација).

3. Одберете го првиот знак со копчињата ▲ / ▼.

4. Притиснете го ENTER и одберете го вториот знак со копчињата ▲ / ▼.

5. Притиснете го ENTER за да го потврдите изборот на кодот.

Почетни поставки (продолжение)

OTHERS (ДРУГО)

Може да се менуваат поставките PBC, Auto Play и DivX(R) VOD.



PBC (Контрола на репродукцијата)

Поставете ја контролата на репродукцијата (PBC) на On (вклучено) или Off (исклучено).

On: Видео ЦД-ата со PBC се репродуцираат согласно со PBC.

Off: Видео ЦД-ата се репродуцираат исто како и аудио ЦД-ата.

Auto Play (Автоматска репродукција)

Може да го поставите ДВД плеерот така што дисковите ДВД автоматски почнуваат да се репродуцираат штом ќе ги вметнете. Ако режимот Auto Play е поставен на On (вклучено), ДВД плеерот ќе го побара насловот што има најдолго време на репродукција и автоматски ќе почне да го репродуцира.

ЗАБЕЛЕШКА

Функцијата Auto Play може да не функционира со некои ДВД-а.

DivX(R) VOD (Видео по барање)

Ви обезбедуваме шифра за регистрација за DivX® VOD (Video On Demand - видео по барање) што Ви овозможува изнајмување и купување на видеа преку услугата DivX® VOD.

За повеќе информации, посетете го www.divx.com/vod.

1. Одберете ја опцијата “DivX(R) VOD”, па притиснете ►.
2. Притиснете го ENTER додека е одбрано “Select” (одбери) и ќе се појави шифрата за регистрација. Користете ја шифрата за регистрација за купување или изнајмување видеа од услугата Divx® VOD на www.divx.com/vod. Следете ги упатствата и преземете го видеото на диск за репродукција на овој уред.
3. Притиснете го ENTER за да излезете.

ЗАБЕЛЕШКА

Сите преземени видеа од DivX® VOD може да се репродуцираат само со овој уред.

Општи функции

DVD

Со копчињата ◀ ▶ ▲ ▼ одберете го насловот или поглавјето што сакате да го гледате, па притиснете го ENTER за да почне. Притиснете го TITLE (наслов) или MENU (изборник) за да се вратите на изборниот екран.

VCD

Со бројчените копчиња одберете ја трагата што сакате да ја гледате и притиснете го RETURN (враќање) за да се вратите на изборниот екран. Поставките на изборникот и работните постапки може да се разликуваат. Следете ги упатствата на секој екран со изборник. Може и да го поставите PBC на Off (исклучено - видете под "PBC" на страница 23).

ЗАБЕЛЕШКИ

- Ако е поставена родителска контрола, а дискот не е во рамките на поставките за класификација, мора да ја внесете шифрата. (Видете под "Изборникот Lock" на страница 21-22.)
- ДВД-ата може да имаат регионален код. Вашиот плеер не репродуцира дискови што имаат регионален код различен од него.

Сите опишани операции се вршат со помош на далечинскиот управувач, освен ако не е наведено поинаку. Некои функции може да се достапни и од изборникот за поставување.

Преоѓање на друг НАСЛОВ **DVD**

Кога дискот има повеќе наслови, може да прејдете на друг наслов. Притиснете го DISPLAY додека е сопрена репродукцијата, а потоа соодветниот број (0-9) или копчињата ◀ / ▶ за да прејдете на друг наслов.

Може да репродуцирате кој било наслов внесувајќи ја соодветната бројка додека репродукцијата е сопрена.

Преоѓање на друго ПОГЛАВЈЕ или ТРАГА **ALL**

Притиснете го SKIP (◀◀ или ▶▶) за време на репродукцијата за да го одберете следното поглавје или трага или за да се вратите на почетокот на тековното поглавје или трага.

Притиснете го SKIP ◀◀ двапати кратко за да се вратите на претходното поглавје или трага.

Пребарување **ALL**

1. Држете го притиснат SKIP/SEARCH ◀◀ или ▶▶ околу две секунди за време на репродукцијата. Плеерот така влегува во режимот за пребарување.
2. Држете го притиснат SKIP/SEARCH ◀◀ или ▶▶ повеќепати за да ја одберете саканата брзина.
Дискови DVD, DivX: 4 брзини
Дискови Video CD, MP3, WMA аудио CD: 3 брзини
3. За да излезете од режимот за пребарување, притиснете го PLAY.

Забавена репродукција **DVD** **VCD** **DivX**

1. Притиснете го SLOW ◀| или |▶ за време на репродукцијата. Плеерот ќе влезе во бавниот режим.
Дискови DVD: 4 брзини
Дискови Video CD ; 4 брзини (само напред)
2. За да излезете од режимот за забавена репродукција, притиснете го PLAY.

Општи функции (продолжение)

Неподвижна слика и репродукција квадрат по квадрат

ALL

За време на репродукцијата, притиснете го **■** за нејзино паузирање.

DVD VCD DivX

Притискајте го **■** повеќепати за репродукција квадрат по квадрат. (Само за Далечински управувач)

За да излезете од режимот за неподвижни слики, притиснете го **PLAY**.

Временско пребарување **DVD VCD DivX**

За да почне репродукцијата од кое било одбрано време на дискот:

1. Притиснете го **DISPLAY** за време на репродукцијата. Рамката за временско пребарување го покажува поминатото време на репродукција.
2. Притиснете го **▲ / ▼** за да ја одберете сликата на часовникот и ќе се појави “-:--:--”.
3. Внесете го саканото почетно време во часови, минути и секунди, од лево на десно. Ако внесете погрешни броеви, притиснете го **CLEAR** (бришење) за да ги избришете броевите што сте ги внеле. Потоа внесете ги точните бројки.
4. Притиснете го **ENTER** за да потврдите. Репродукцијата почнува од одбраното време.

Повторување A-B **DVD VCD DivX ACD**

За време на репродукцијата, притиснете го копчето A-B за да одберете точка A и точка B и за повторување на низата од точката A (почетна точка) до точката B (крајна точка).

Повторување **ALL**

За време на репродукцијата, притискајте го **REPEAT** (повторување) повеќепати за да го одберете саканиот режим за повторување.

Видео дискови DVD: Поглавје/Наслов/Исклучено
Дискови Video CD, аудио CD, DivX/MP3/WMA:
Трага/Сите/Исклучено

ЗАБЕЛЕШКИ

- Кај видео CD-ата со PBC мора да го исклучите PBC во изборникот за поставки за да може да ја користите функцијата за повторување (видете под “PBC” на страница 23).
- Ако го притиснете **SKIP** (**▶▶**) еднаш за време на повторната репродукција на поглавје или трага (Repeat Chapter (Track)), повторувањето на репродукцијата се откажува.

Зумирање **DVD VCD DivX**

За време на репродукција или пауза, притиснете го **ZOOM** за да ја зголемите сликата (4 големини).

Низ зумираната слика може да се движите со копчињата **◀ ▶ ▲ ▼**. Притиснете го **CLEAR** за да излезете.

ЗАБЕЛЕШКИ

- Зумот може да не функционира со некои DVD-а.
- Режимот за на цел екран е достапен за репродукција на дискови DVD, дискови VR и филмски датотеки.

Продолжување репродукција

Кога ќе се сопре репродукцијата, уредот ја бележи точката каде што било притиснато **STOP** (функција за продолжување). Притиснете го **PLAY** и репродукцијата ќе продолжи од таа точка.

Општи функции (продолжение)

Насловен изборник **DVD**

Ако тековниот наслов на ДВД има изборник, изборникот за наслови ќе се појави на екранот. Инаку може да се појави изборникот на дискот.

Изборник на дискот **DVD**

Притиснете го MENU и се прикажува изборникот на дискот. Повторно притиснете го MENU за да излезете.

Менување на каналот за јазик **DVD** **DivX**

Притискајте го AUDIO повеќепати за време на репродукцијата за да ги менувате јазикот или звучните канали.

Кај дисковите DVD-RW снимени во режимот VR што имаат и главен и двојазичен звучен канал, може да менувате помеѓу Main (L) (главен лево), Bilingual (R) (двојазичен десно), или двата заедно (Main + Bilingual) притискајќи го AUDIO.

VCD

Притискајте го AUDIO повеќепати за време на репродукцијата за да ги менувате звучните канали (стерео, лев или десен).

Агол на камерата **DVD**

За време на репродукцијата, ако дискот ДВД содржи сцени снимени под различни агли, притиснете го ANGLE повеќепати за саканиот агол.

COBET

Показателот за аголот ќе трепка на екранот за време на сцените снимени под различни агли како знак дека е можно менување на аглите.

Титли **DVD** **DivX**

Притискајте го SUBTITLE повеќепати за време на репродукцијата за да ги видите разните јазици на титлите.

ЗАБЕЛЕШКА

Ако нема информации или има шифра што не може да се прочита со датотеката DivX file, се прикажува “ 1 ” итн.

Дополнителни функции

Барање по ознака **DVD** **VCD** **DivX**

Внесување ознака

Репродукцијата може да ја почнете од неколку запомнети точки, најмногу девет. За да внесете ознака, притиснете го **MARKER** (ознака) на саканото место на дискот. На ТВ екранот накратко се појавува иконата “Marker”. Повторете го истото за да внесете до девет ознаки.

Повикување или бришење на означена сцена

1. За време на репродукцијата на дискот, притиснете го **SEARCH** (пребарување). На екранот се појавува изборникот за барање по ознака.
2. Притиснете ги **◀ / ▶** во рок од 10 секунди за да го одберете бројот на ознаката што сакате да ја повикате или избришете.
3. Притиснете го **ENTER** и репродукцијата почнува од означената сцена. Или, пак, притиснете го **CLEAR** и бројот на ознаката е избришан од списокот.
4. Може да репродуцирате од која и да е ознака внесувајќи ја нејзината бројка во изборникот за барање по ознака.

ЗАБЕЛЕШКИ

- Овие функции работат само за дисковите за кои изминатото време на репродукција се прикажува на екранчето за време на репродукцијата или сопирањето.
- Неки титли снимени околу ознаката може да не се појават (на DVD).
- Сите ознаки се бришат кога ќе се исклучи уредот или ќе се извади дискот.
- Ознаката не се чува кога изборникот за DVD или за наслов ќе се прикаже на екранот.

Помнење на последната сцена **DVD** **CD** **VCD1.1**

Плеерот ја помни последната сцена од последниот гледан диск. Последната сцена останува во меморијата дури и ако го извадите дискот или го исклучите плеерот. Ако го ставите дискот од којшто е запомнета сцената, таа сцена се повикува автоматски.

ЗАБЕЛЕШКИ

Плеерот не ги помни поставките за дискот ако го исклучите плеерот пред да почнете со неговата репродукција.

Одморање на екранот

Одморањето на екранот се појавува кога ќе го оставите DVD-плеерот во сопрен режим околу пет минути. Ако одморачот на екранот се прикажува пет минути, DVD-плеерот се исклучува автоматски.

Репродукција на аудио ЦД или диск со MP3/WMA

ДВД-плеерот може да репродуцира снимки формирани како MP3 или WMA од дискови CD-ROM, CD-R и CD-RW.

MP3/ WMA/ Audio CD

Штом ќе вметнете медиум со снимени датотеки MP3/WMA или аудио ЦД, на телевизорот се појавува изборник.

Притискајте ги ▲ / ▼ за да одберете трага или датотека, па притиснете го PLAY или ENTER за да почне репродукцијата. Може да користите разни функции за репродукцијата. Видете на страниците 24-25.



ID3 TAG

- Кога репродуцирате датотека што содржи информации за насловот на песната, може да ги видите тие информации ако го притиснете DISPLAY.
[Title, Artist, Album, Year, Comment]
- Ако нема информации, на екранот се појавува “NO ID3 TAG” (нема ознака ID3).

СОВЕТИ

- Ако сте во списокот на датотеките во изборникот MUSIC (музика) и сакате да се вратите на списокот на папки, со ▲ / ▼ нагласете го  и притиснете ENTER.
- Притиснете го MENU за да прејдете на следната страница.
- На ЦД со датотеки MP3, WMA и JPEG може да менувате помеѓу MP3/WMA и JPEG.
Притиснете го TITLE и на врвот на изборникот се нагласува зборот MUSIC (музика) или PHOTO (фотографии).

Компатибилноста на дисковите со MP3 и WMA со овој плеер е ограничена на следниот начин:

- Фреквенција на урнекување: меѓу 8 - 48 kHz (MP3), меѓу 32 - 48 kHz (WMA)
- Стапка на битови: помеѓу 8 - 320 kbps (за MP3), 32 - 192 kbps (за WMA)
- Плеерот не може да чита датотеки MP3 или WMA што имаат наставка што не е “.mp3” или “.wma”.
- Физичкиот формат на дисковите CD-R треба да е ISO 9660
- Ако снимате датотеки MP3 или WMA со софтвер што не може да создаде податочен систем (на пр. Direct-CD) датотеките MP3 или WMA не ќе може да се репродуцираат. Препорачуваме да го користите “Easy-CD Creator” којшто создава датотечен систем ISO 9660.
- Имињата на датотеките треба да имаат должина од најмногу 8 букви, а наставката да биде “.mp3” или “.wma”.
- Не смеат да ги содржат посебните знаци “/ ? * : “ < > |” итн.
- Вкупниот број датотеки на дискот треба да биде помал од 650.
- ДВД плеерот бара дисковите и записите да задоволуваат одредени технички стандарди за да се постигне оптимален квалитет на репродукцијата. Фабрички снимените ДВД-а се автоматски поставени за тие стандарди. Има многу разни видови дискови за снимање (вклучувајќи ги и дисковите CD-R што содржат датотеки MP3 или WMA) и тие бараат одредени претходни услови (видете погоре) за да се обезбеди соодветна репродукција.

Програмирана репродукција

Функцијата за програмирање Ви овозможува да ги зачувате омилените песни од кој било диск во меморијата на плеерот. Една програма може да содржи најмногу 30 песни.

1. Ставете аудио ЦД или медиум со снимени датотеки MP3/WMA. Се појавува изборникот AUDIO CD или MUSIC.
2. Притиснете го PROG. и ќе се појави знакот .

ЗАБЕЛЕШКА

Притиснете го PROG. повторно, ознаката  ќе исчезне и ќе излезете од режимот за уредување програми.

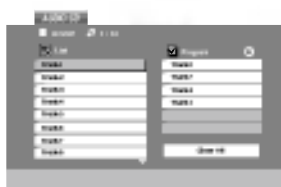

Изборникот Audio CD

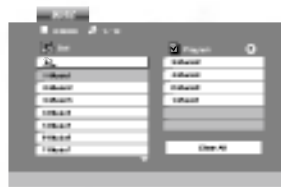

Изборникот MP3/WMA

3. Одберете трага од списокот ("List"), па притиснете го ENTER за да ја сместите одбраната трага во списокот "Program" (програма). Повторете го истото за да додадете уште траги на списокот.
4. Притиснете . Одберете ја трагата што сакате да почне да се репродуцира од списокот "Program" (програма).
5. Притиснете го PLAY или ENTER за да почне. Репродукцијата почнува со редоследот по кој сте ги програмирале трагите. Репродукцијата сопира откако сите траги од списокот "Program" (програма) се репродуцирале еднаш.
6. За да продолжи нормалната репродукција по програмираната, одберете трага од списокот AUDIO CD (или MUSIC), па притиснете PLAY.

Повторување на програмираните песни





Притискајте го REPEAT за да го одберете саканиот режим за повторување.

- Track: се повторува тековната песна.
- All: се повторуваат сите песни од програмираниот список.
- Off(ништо не е прикажано): репродукцијата не се повторува.





ЗАБЕЛЕШКА

Ако го притиснете  еднаш за време на повторната репродукција на песна (Repeat Track), репродукцијата со повторување се откажува.

Бришење на песна од програмскиот список

1. Во сопрениот режим, притиснете го PROGRAM и ќе се појави знакот .
2. Со     одберете ја трагата што сакате да ја избришете од програмскиот список.
3. Притиснете го CLEAR. Повторете ги чекорите 1-3 за да избришете уште траги од списокот.

Бришење на целиот програмски список

1. Во сопрениот режим, притиснете го PROGRAM и ќе се појави знакот .
2. Со     одберете го "Clear All" (бришење на сите), па притиснете го ENTER.

ЗАБЕЛЕШКА

Програмите се бришат и кога ќе се исклучи уредот или ќе се извади дискот.

Гледање диск со JPEG

Со ДВД-плеерот може да гледате дискови со датотеки JPEG.

1. Вметнете медиум со снимени датотеки JPEG.
На телевизорот се појавува изборникот PHOTO (фотографии).



2. Притиснете го ▲ / ▼ за да одберете папка, па притиснете ENTER. Се појавува список на датотеките во папката. Ако сте во списокот на датотеките и сакате да се вратите на претходниот список на папки, со копчињата ▲ / ▼ на далечинскиот нагласете го [] и притиснете ENTER.
3. Ако сакате да гледате некоја датотека, притиснете го ▲ / ▼ за да ја нагласите и притиснете ENTER или PLAY.
Додека гледате датотека, може да го притиснете STOP за да отидете до претходниот изборник (изборникот PHOTO).

СОВЕТИ

- Притиснете го MENU за да прејдете на следната страница.
- Има три можности за брзината на слајдовите (Slide Speed) [] : >>> (брзо), >> (нормално) и > (бавно).
Нагласете ја брзината со ▲ ▼ ◀ ▶. Потоа, со ◀ / ▶ одберете ја саканата опција, па притиснете ENTER.
- На диск со датотеки MP3, WMA и JPEG може да менувате помеѓу MP3/WMA и JPEG.
Притиснете го TITLE и на врвот на изборникот се нагласува зборот MUSIC (музика) или PHOTO (фотографии).
- Притиснете го RETURN (враќање), информациите за датотеките се скриени.

Прикажување слајдови **JPEG**

Со ▲ ▼ ◀ ▶ нагласете го [] (Прикажување слајдови) па притиснете го ENTER.

Неподвижна слика **JPEG**

1. Притиснете го PAUSE за време на прикажувањето слајдови.
Плеерот така влегува во паузниот режим.
2. За да се вратите на прикажувањето слајдови, притиснете го PLAY или PAUSE повторно.

Гледање диск со JPEG (продолжение)

Преоѓање на друга датотека **JPEG**

Притиснете го SKIP/SEARCH (◀◀ или ▶▶) или покажувачот (◀ или ▶) еднаш додека гледате слика за да прејдете на претходната или следната датотека.

Зумирање **JPEG**

За време на репродукција или пауза, притиснете го ZOOM за да ја зголемите сликата (4 големини).

Низ зумираната слика може да се движите со копчињата ◀ ▶ ▲ ▼.

Вртење на сликата

Притиснете го ▲ / ▼ за време на приказот на сликата за да ја свртите сликата надесно или налево.

Слушање музика од MP3/WMA додека се гледаат слики **JPEG**

1. Вметнете го дискот што ги содржи двата вида датотеки во плеерот.
2. Притиснете го TITLE за да се прикаже изборникот PHOTO (фотографии).
3. Притиснете го ▲ / ▼ за да одберете фотографска датотека.
4. Со ▶ одберете ја иконата  на притиснете ENTER.
Репродукцијата почнува. Репродукцијата ќе продолжи додека не се притисне STOP.

СОВЕТ

За слушање само на саканата музика додека се гледаат сликите, програмирајте ги саканите песни од изборникот "MUSIC" (музика), па постапете како што е опишано горе.

Компатибилноста на дисковите со JPEG со овој плеер е ограничена на следниов начин:

- Зависно од големината и бројот на датотеките JPEG, може да е потребно подолго време ДВД-плеерот да ја прочита содржината на дискот. Ако не видите екрански приказ по неколку минути, некои од датотеките може да се преголеми - намалете ја резолуцијата на датотеките JPEG на помалку од 2 мегапиксели, на пример на 2760 x 2048 пиксели, и изрежете друг диск.
- Вкупниот број датотеки и папки на дискот треба да биде помал од 650.
- Некои дискови може да се некомпатибилни поради различниот формат за снимање или состојбата на дискот.
- Проверете дали сите одбрани датотеки ја имаат наставката ".jpg" кога ги копираат на ЦД-то.
- Ако датотеките имаат наставки ".jpe" или ".jpeg", преименувајте ги да имаат наставка ".jpg".
- Датотеките без наставка ".jpg" не се читливи за овој ДВД плеер. Дури и ако датотеките се прикажани како слики JPEG во Windows Explorer.

Репродукција на диск со формат DVD VR

Уредот ќе репродуцира дискови DVD-RW снимени во форматот Video Recording (VR).

1. Вметнете диск и затворете го лежиштето. На екранот се појавува изборникот DVD-VR.

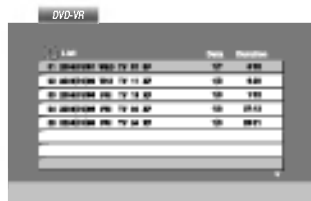

2. Притискајте ги ▲ / ▼ за да одберете трага, па притиснете го PLAY или ENTER за да почне репродукцијата.
3. Притиснете го DISC MENU за да прејдете на менито список (List).

ЗАБЕЛЕШКИ

- На овој плеер не може да се репродуцираат незатворени дискови DVD-R/RW.
- Некои дискови DVD VR се снимени со податоци CPRM. Плеерот не поддржува такви дискови и ќе се прикаже "CHECK DISC" (проверете го дискот).

Што е "CPRM"?

CPRM е систем за заштита на авторските права (со систем за попречување) што дозволува само снимање на емисии за "едно копирање". CPRM е кратенка од Content Protection for Recordable Media (заштита на содржината за медиуми за снимање).

Репродукција на диск со филм DivX

Со ДВД плеерот може да репродуцирате датотеки DivX.

1. Вметнете медиум со снимена датотека DivX.
На телевизорот се појавува изборникот MOVIE (филм).

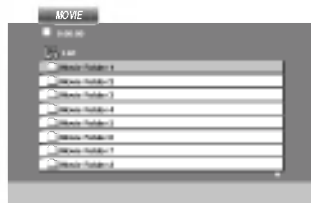

2. Притиснете го ▲ / ▼ за да одберете папка, па притиснете ENTER. Се појавува список на датотеките во папката. Ако сте во список на датотеки и сакате да се вратите на претходниот список на папки, со копчињата ▲ / ▼ на далечинскиот нагласете го [] и притиснете ENTER.
3. Ако сакате да гледате некоја датотека, притиснете ▲ / ▼ за да ја нагласите и притиснете ENTER или PLAY. Може да користите разни функции за репродукцијата. Видете на страниците 24-25.
4. Притиснете го STOP за да ја сопрете репродукцијата. Се појавува изборникот за филмови.

Белешка за прикажувањето на титлите за DivX

Ако титлите не се прикажуваат правилно за време на репродукцијата, држете го притиснато SUBTITLE околу 3 секунди, па притиснете ◀ / ▶ за да одберете друга јазична шифра додека титлите не се прикажат како што треба.

СОВЕТИ

- Притиснете го MENU за да прејдете на следната страница.
- На ЦД со датотеки MP3/WMA, JPEG и MOVIE; може да се префрлувате меѓу изборниците MUSIC, PHOTO и MOVIE. Притиснете TITLE и горе над менито се нагласува зборот MUSIC, PHOTO или MOVIE.
- Доколку DivX насловот е превземен преку интернет, поднасловите на дискот можат да не се прикажуваат правилно.
- Ако изборникот за поставување Disc Subtitle (титли за дискот) го нема јазикот за титли за DivX што сакате да го репродуцирате, титлите може да не се прикажат како што треба.

Репродукција на диск со филм DivX (продолжение)

Компатибилноста на дисковите со DivX со овој плеер е ограничена на следниот начин:

- Достапната големина на резолуцијата за датотеките DivX е помала од 720 x 576 (Ш x В) пиксели.
- Името на датотеката со титлите за DivX е ограничено на 56 знаци.
- Ако има некоја шифра што не може да се прикаже во датотеката DivX, може да биде прикажана како знакот “_” на екранот.
- **Ако бројот на квадрати на екранот е поголем од 30 во секунда, уредот не може да работи нормално.**
- **Ако структурата на сликата и звукот на снимената датотека не е испреплетена, се репродуцира или само слика, или само звук.**
- **Ако датотеката е снимена со GMC, уредот поддржува само ниво на снимање од 1 точка.**

* GMC?

GMC е кратенка за Global Motion Compensation (општа компензација на движењето). Тоа е алатка за шифрирање специфицирана за стандардот MPEG4. Некои енкодери за MPEG4, на пример DivX или Xvid, ја имаат оваа опција.

Има различни нивоа за шифрирање со GMC, обично наречени GMC во 1 точка, 2 точки или 3 точки.

Датотеки DivX што може да се репродуцираат

".avi ", ".mpg ", ".mpeg "

Формати на титли што може да се репродуцираат

SubRip(*.srt/* .txt)

SAMI(*.smi)

SubStation Alpha(*.ssa/* .txt)

MicroDVD(*.sub/* .txt)

SubViewer 2.0(*.sub/* .txt)

TMPlayer(*.txt)

Dvd Subtitle System(*.txt)

VobSub (*.sub) ➔ Sub/idx, проточен формат.

Кодеци што може да се репродуцираат

"DIVX3.xx ", "DIVX4.xx ", "DIVX5.xx ", "XVID ",
"MP43 ", "3IVX ".

Формати на звук што може да се репродуцираат

"Dolby Digital ", "DTS ", "PCM ", "MP3 ", "WMA ".

- Фреквенција на урнекување: 8 - 48 kHz (за MP3), 32 - 48kHz (за WMA)
- Стапка на битови: 8 - 320 kbps (за MP3), 32 - 192 kbps (за WMA)

Поставување на плеерот

Сликата и звукот на блискиот телевизор, видео рекордер или радио може да бидат изобличени за време на репродукцијата. Ако се случи такво нешто, ставете го плеерот подалеку од телевизорот, видеото или радиото или исклучете го уредот по вадењето на дискот.

Поврзување на ДВД-плеерот

Зависно од Вашиот телевизор и другата опрема, плеерот може да го поврзете на разни начини. Погледнете во упатствата на Вашиот телевизор, стерео систем или другите апарати, ако е потребно, за дополнителни информации за поврзувањето.

Видео и аудио поврзувања со Вашиот телевизор

Внимавајте ДВД-плеерот да е поврзан директно со телевизорот, а не со видеото, инаку сликата од ДВД-то може да биде изобличена од страна на системот за заштита од копирање.

Видео:

Поврзете го приклучокот VIDEO OUT (видео излез) на ДВД-плеерот со видео приклучокот на телевизорот со видео кабелот.

Аудио поврзување со Вашиот телевизор:

Поврзете ги приклучниците AUDIO OUT (излез за звук) од ДВД-плеерот со влезните звучни приклучоци за лево и десно на телевизорот со аудио каблите. Не поврзувајте го приклучокот AUDIO OUT (аудио излез) на ДВД-плеерот со влезниот приклучок за слушалки (на уредот за снимање) на Вашиот аудио систем.

Задниот дел на телевизорот

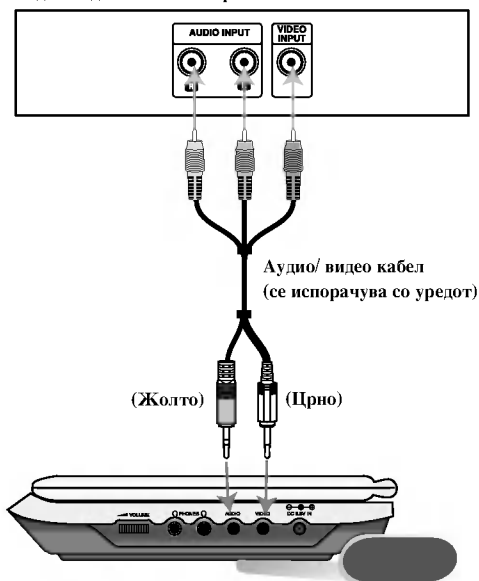

Десната страна на уредот

Мора да го поставите прекинувачот A/V IN/OUT на режимот "A/V OUT" (аудио/видео излез)

Поставување на плеерот (продолжение)

Аудио поврзување со опционална опрема

Поврзете го ДВД-плеерот со Вашата опционална опрема за излез на звукот.

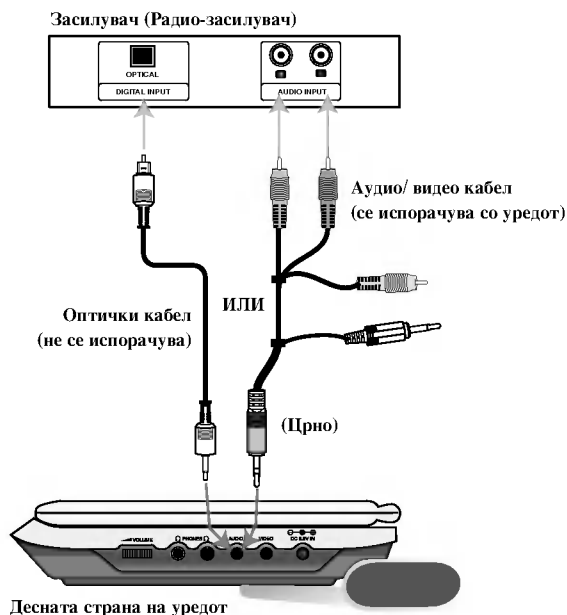

Мора да го поставите прекинувачот A/V IN/OUT на режимот “A/V OUT” (аудио/видео излез).

Засилувач опремен со 2-канално аналогно стерео или Dolby Pro Logic II / Pro Logic: Поврзете ги левиот и десниот приклучник AUDIO OUT (излез за звук) од ДВД-плеерот со влезните звучни приклучоци за лево и десно на Вашиот засилувач, радио-засилувач или стерео систем со помош на аудио каблите.

Засилувач опремен со 2-канално дигитално стерео (PCM) или аудио / видео ресивер опремен со повеќеканален декодер (Dolby Digital™, MPEG 2, or DTS): Поврзете еден од приклучоците DIGITAL AUDIO OUT (дигитален аудио излез) на ДВД-плеерот со соодветниот приклучок на Вашиот засилувач. Употребете опционален дигитален аудио кабел.

Дигитален повеќеканален звук

Дигиталното повеќеканално поврзување дава најдобар квалитет на звукот. За тоа Ви треба повеќеканален аудио / видео радио-засилувач што поддржува еден или повеќе од звучните формати што ги поддржува Вашиот ДВД-плеер, на пример MPEG2, Dolby Digital и DTS. Проверете во упатството на радио-засилувачот и логоата на предната маска на радио-засилувачот.

ЗАБЕЛЕШКИ

- Ако форматот на звукот на дигиталниот излез не одговара на можностите на Вашиот радио-засилувач, тој ќе произведе силен, избличен звук или нема да даде никаков звук.
- Шестканалниот дигитален опкружен звук преку дигиталната врска може да се добие само ако Вашиот радио-засилувач е опремен со дигитален повеќеканален декодер.
- За да го видите форматот на звукот на моменталното ДВД на приказот на екранот, притиснете го AUDIO.

Решавање на проблемите

Симптом	Причина	Решение
Нема струја.	• Кабелот за струја е откачен.	• Приклучете го кабелот за струја во штекерот цврсто.
	• Батеријата е празна.	• Наполнете ја батеријата.
Нема слика на екранот LCD или на телевизорот (вклучувајќи и слика од друг уред).	• Видео кабелот не е цврсто приклучен.	• Прицврстете ги видео каблите цврсто во приклучниците.
	• Прекинувачот A/V IN/OUT (аудио/видео влез/излез) не е поставен правилно.	• Поставете го прекинувачот A/V IN/OUT (аудио/видео влез/излез) правилно. - Додека репродуцирате диск, поставете го прекинувачот A/V IN/OUT во режим OUT (излез) - Додека гледате видео од друга опрема, поставете го прекинувачот A/V IN/OUT на In (влез).
	• Режимот на екранот (LCD MODE) е ставен на OFF (исклучено).	• Одберете друг режим за екранот, не OFF.
	• Проверете дали контролата за осветленоста е поставена на “-”.	• Регулерирајте ја осветленоста.
	• Телевизорот не е поставен да прима сигнал од ДВД.	• Одберете го соодветниот режим за влез на слика на телевизорот за да се појави сликата од ДВД-плеерот на екранот.
Нема звук.	• Опремата поврзана со аудио кабелот не е поставена да го прима сигналот од ДВД.	• Одберете го правилниот влезен режим на засилувачот за да може да го слушате звукот од ДВД-плеерот.
	• Аудио каблите не се цврсто приклучени.	• Прицврстете ги аудио каблите во приклучниците.
ДВД-плеерот не почнува со репродукција.	• Ставен е диск што не може да се репродуцира.	• Вметнете диск што може да се репродуцира. (Проверете ги видот на дискот, системот на бои и регионалната шифра.)
	• Одредено е ниво на класификација.	• Откажете ја функцијата за класификација или сменете го нивото.
Нема реакција кога ќе се притисне копче.	• Некои дискови спречуваат одредени функции.	• За време на работата, на екранот може да се појави “⊗”.
Далечинскиот управувач не работи како што треба.	• Далечинскиот е предалеку од ДВД-плеерот.	• Работете со далечинскиот од околу 7 м.

Јазични шифри

Користете го списокот за да го внесете саканиот јазик за следните почетни поставки:
Звук на дискот, титли на дискот, изборник за дискот.

Јазик	Шифра	Јазик	Шифра	Јазик	Шифра	Јазик	Шифра
Абхаски	6566	Фици	7074	Лингалски	7678	Сингалешки	8373
Афарски	6565	Фински	7073	Литвански	7684	Словачки	8375
Африкански	6570	Француски	7082	Македонски	7775	Словенски	8376
Албански	8381	Фризиски	7089	Малагашки	7771	Сомалиски	8379
Амехарски	6577	Галициски	7176	Малајски	7783	Шпански	6983
Арапски	6582	Грузиски	7565	Малајаламски	7776	Судански	8385
Арменски	7289	Германски	6869	Малтешки	7784	Свахили	8387
Асамшки	6583	Грчки	6976	Маорски	7773	Шведски	8386
Ајмарски	6588	Гренландски	7576	Маратски	7782	Тагалоски	8476
Азербејџански	6590	Гварански	7178	Молдавски	7779	Таџишки	8471
Башкирски	6665	Гуџаратски	7185	Монголски	7778	Тамилски	8465
Баскиски	6985	Хаушки	7265	Науру	7865	Татарски	8484
Бенгалски; Бангалски	6678	Еврејски	7387	Непалски	7869	Телушки	8469
Бутански	6890	Хиндски	7273	Норвешки	7879	Тајландски	8472
Бихарски	6672	Унгарски	7285	Орија	7982	Тибетски	6679
Бретонски	6682	Исландски	7383	Панџапски	8065	Тигрињски	8473
Бугарски	6671	Индонезиски	7378	Паштски, Пуштски	8083	Тонга	8479
Бурмешки	7789	Интерлингва	7365	Персиски	7065	Турски	8482
Белоруски	6669	Ирски	7165	Полски	8076	Туркменски	8475
Кампучиски	7577	Италијански	7384	Португалски	8084	Тви	8487
Каталански	6765	Јапонски	7465	Кечујски	8185	Украински	8575
Кинески	9072	Јавански	7487	Реторомански	8277	Урду	8582
Корзикански	6779	Канадски	7578	Романски	8279	Узбечки	8590
Хрватски	7282	Кашмирски	7583	Руски	8285	Виетнамски	8673
Чешки	6783	Казашки	7575	Самоански	8377	Волапучки	8679
Дански	6865	Киргишки	7589	Санскрит	8365	Велшки	6789
Холандски	7876	Корејски	7579	Шкотски галски	7168	Волофски	8779
Англиски	6978	Курдски	7585	Српски	8382	Џоса	8872
Есперанто	6979	Лаоски	7679	Српскохрватски	8372	Јидиш	7473
Естонски	6984	Латински	7665	Шонски	8378	Јоруба	8979
Фарски	7079	Латвиски, Летонски	7686	Синдски	8368	Зулу	9085

Код на подрачјето

Изберете го кодот на подрачјето од овој список.

Подрачјето	Код	Подрачјето	Код	Подрачјето	Код	Подрачјето	Код
Авганистан	AF	Етиопија	ET	Малезија	MY	Саудиска Арабија	SA
Аргентина	AR	Фиџи	FJ	Малдиви	MV	Сенегал	SN
Австралија	AU	Финска	FI	Мексико	MX	Сингапур	SG
Австрија	AT	Франција	FR	Монако	MC	Словачка република	SK
Белгија	BE	Германија	DE	Монголија	MN	Словенија	SI
Бутан	BT	Велика Британија	GB	Мароко	MA	Јужна Африка	ZA
Боливија	BO	Грција	GR	Непал	NP	Јужна Кореја	KR
Бразил	BR	Гренланд	GL	Холандија	NL	Шпанија	ES
Камбоџа	KH	Хердови и Мекдоналдови Острови	NM	Холандски Антили	AN	Шри Ланка	LK
Канада	CA	Унгарија	HU	Нов Зеланд	NZ	Шведска	SE
Чиле	CL	Индија	IN	Нигерија	NG	Швајцарија	CH
Кина	CN	Индонезија	ID	Норвешка	NO	Тајланд	TH
Колумбија	CO	Израел	IL	Оман	OM	Турција	TR
Конго	CG	Италија	IT	Пакистан	PK	Уганда	UG
Костарика	CR	Јамајка	JM	Панама	PA	Украина	UA
Хрватска	HR	Јапонија	JP	Парагвај	PY	САД	US
Чешка република	CZ	Кенија	KE	Филипини	PH	Уругвај	UY
Данска	DK	Кувајт	KW	Полска	PL	Узбекистан	UZ
Еквадор	EC	Либија	LY	Португалија	PT	Виетнам	VN
Египет	EG	Луксембург	LU	Романија	RO	Зимбабве	ZW
Ел Салвадор	SV			Руска Федерација	RU		

Спецификации

ДВД-плеер

Напојување:

DC 9,5 V (приклучок за адаптерот за наизменична струја),

DC 7,4 V (батерија)

Потрошувачка на енергија: 12 W со батеријата

Тежина: 1,46 фунти (0,66 kg) (без батеријата)

Надворешни димензии (Ш x В x Д):

7,5 x 1,1 x 6,3 инчи (190 x 28 x 159,5 mm)

Сигнален систем: PAL

Ласер:

Бранова должина на ласерот за ДВД 662+25 / 662-15 nm

Бранова должина на ласерот за ЦД 785+25 / 785-15 nm

Фреквентен опсег (звук):

Линеарен звук за ДВД: 48kHz урнекувано 8 Hz до 20 kHz

96kHz урнекувано 8 Hz до 44 kHz

Сооднос сигнал-шум (звук): Повеќе од 95 dB

Динамичен опсег (звук): Повеќе од 95 dB

Хармонско избличување (звук): 0,008 %

Работни услови:

Температура: 5°C до 35°C, положба за работа: хоризонтална

Приклучоци

Влез/излез за слика (VIDEO In/Out):

1,0 V (p-p), 75 Ω, негативна синх., миницек со ø3,5 mm x 1

Влез/излез за звук (AUDIO In/Out, аналоген звук):

2,0 Vrms(1 KHz, 0 dB), миницек од ø3,5 mm x 1

Приклучок за слушалки: ø3,5 mm стерео миницек x 2

Екран со течни кристали

Големина на екранот: Дијагонала од 7 инчи

Систем за проекција: ленти R.G.B.

Погонски систем: активна матрица TFT (тенок транзисторски слој)

Резолуција: 234 x 480 x 3 (ефективна брзина на пикселите:
повеќе од 99,99%)

Приложена опрема

- RCA аудио/видео кабел.....1
- Адаптер за наизменична струја (DP-AC90).....1
- Адаптер за автомобил (DPDC1)1
- Батерија (DPB135)1
- Далечински управувач1
- Батерија за далечинскиот управувач (литиумска).....1

- Конструкцијата и спецификациите може да се сменат без известување.

