

Portable DVD Player



Owner's Manual

Model: DP171

Before connecting, operating or adjusting this product, please read this instruction booklet carefully and completely.



P/NO : MFL30593002

Safety Precautions



CAUTION
RISK OF ELECTRIC SHOCK
DO NOT OPEN



CAUTION: TO REDUCE THE RISK OF ELECTRIC SHOCK
DO NOT REMOVE COVER (OR BACK)
NO USER-SERVICEABLE PARTS INSIDE
REFER SERVICING TO QUALIFIED SERVICE PERSONNEL.



This lightning flash with arrowhead symbol within an equilateral triangle is intended to alert the user to the presence of uninsulated dangerous voltage within the product's enclosure that may be of sufficient magnitude to constitute a risk of electric shock to persons.



The exclamation point within an equilateral triangle is intended to alert the user to the presence of important operating and maintenance (servicing) instructions in the literature accompanying the product.

WARNING: TO PREVENT FIRE OR ELECTRIC SHOCK
HAZARD, DO NOT EXPOSE THIS PRODUCT TO RAIN
OR MOISTURE.

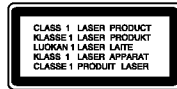

CAUTION: Do not block any ventilation openings. Install in accordance with the manufacturer's instructions.

Slots and openings in the cabinet are provided for ventilation and to ensure reliable operation of the product and to protect it from over heating. The openings should be never be blocked by placing the product on a bed, sofa, rug or other similar surface. This product should not be placed in a built-in installation such as a bookcase or rack unless proper ventilation is provided or the manufacturer's instruction have been adhered to.

CAUTION: VISIBLE AND INVISIBLE LASER RADIATION WHEN OPEN AND INTERLOCKS DEFEATED.

CAUTION:

This product employs a Laser System.

To ensure proper use of this product, please read this owner's manual carefully and retain it for future reference. Should the unit require maintenance, contact an authorized service center.

Use of controls, adjustments or the performance of procedures other than those specified herein may result in hazardous radiation exposure.

To prevent direct exposure to laser beam, do not try to open the enclosure. Visible laser radiation when open. DO NOT STARE INTO BEAM.

CAUTION: The apparatus should not be exposed to water (dripping or splashing) and no objects filled with liquids, such as vases, should be placed on the apparatus.

NOTES ON COPYRIGHTS:

It is forbidden by law to copy, broadcast, show, broadcast via cable, play in public, or rent copyrighted material without permission.

This product features the copy protection function developed by Macrovision. Copy protection signals are recorded on some discs. When recording and playing the pictures of these discs on a VCR, picture noise will appear.

This product incorporates copyright protection technology that is protected by method claims of certain U.S. patents and other intellectual property rights owned by Macrovision Corporation and other rights owners. Use of this copyright protection technology must be authorized by Macrovision Corporation, and is intended for home and other limited viewing uses only unless otherwise authorized by Macrovision Corporation. Reverse engineering or disassembly is prohibited.

Safety Precautions (Continued)

CAUTION concerning the Power Cord

Most appliances recommend they be placed upon a dedicated circuit;

That is, a single outlet circuit which powers only that appliance and has no additional outlets or branch circuits. Check the specification page of this owner's manual to be certain.

Do not overload wall outlets. Overloaded wall outlets, loose or damaged wall outlets, extension cords, frayed power cords, or damaged or cracked wire insulation are dangerous. Any of these conditions could result in electric shock or fire. Periodically examine the cord of your appliance, and if its appearance indicates damage or deterioration, unplug it, discontinue use of the appliance, and have the cord replaced with an exact replacement part by an authorized servicer.

Protect the power cord from physical or mechanical abuse, such as being twisted, kinked, pinched, closed in a door, or walked upon. Pay particular attention to plugs, wall outlets, and the point where the cord exits the appliance.

To disconnect power from the mains, pull out the mains cord plug. When installing the product, ensure that the plug is easily accessible.



This product is manufactured to comply with the radio interference requirements of EEC DIRECTIVE 89/336/EEC, 93/68/EEC and 73/23/EEC.



Disposal of your old appliance

1. When this crossed-out wheeled bin symbol is attached to a product it means the product is covered by the European Directive 2002/96/EC.
2. All electrical and electronic products should be disposed of separately from the municipal waste stream via designated collection facilities appointed by the government or the local authorities.
3. The correct disposal of your old appliance will help prevent potential negative consequences for the environment and human health.
4. For more detailed information about disposal of your old appliance, please contact your city office, waste disposal service or the shop where you purchased the product.

Table of Contents

Introduction

Safety Precautions	2-3
Table of Contents	4
Before Use	5-7
About the  Symbol Display	5
Symbol used in this Manual	5
Notes on Discs	5
Maintenance and Service	6
Types of Playable Discs	7
Identification of Controls	8-11
Main Unit	8-9
Remote Control	10-11
Power Connections	12-15
AC Adapter	12
Automotive Adapter	13
Battery Pack	14-15
Rotate the LCD	16
Playing a Disc	17

Advanced Operations

Displaying Disc Information on-screen	18
Initial Settings	18-23
General Operation	18
LANGUAGE	19
DISPLAY	19
AUDIO	20
LOCK (Parental Control)	21-22
OTHERS	23
General Features	24-26
Additional Features	27

Playing an Audio CD and MP3/WMA Disc	28
Programmed Playback	29
• Repeat Programmed Tracks	29
• Erasing a Track from Program List	29
• Erasing the Complete Program List	29
Viewing a JPEG disc	30-31
• Slide Show	30
• Still Picture	30
• Moving to another File	31
• Zoom	31
• To rotate picture	31
• To listen to MP3/WMA music while watching picture	31
• JPEG disc compatibility with this player is limited as follows	31
Playing a DVD VR format Disc	32
Playing a DivX Movie Disc	33-34
• DivX disc compatibility with this player is limited as follows	34

Connections

Setting up the Player	35-36
DVD Player Connections	35
Audio Connection to Optional Equipment	36

Reference

Troubleshooting	37
Language Code List	38
Area Codes	39
Specifications	40

Before Use

To ensure proper use of this product, please read this owner's manual carefully and retain for future reference.

This manual provides information on the operation and maintenance of your DVD player. Should the unit require service, contact an authorized service location.







About the Symbol Display

"  " may appear on your LCD display during operation and indicates that the function explained in this owner's manual is not available on that specific DVD video disc.

Symbol Used in this Manual

NOTE
Indicates special notes and operating features.

TIP
Indicates tips and hints for making the task easier. A section whose title has one of the following symbols is applicable only to the disc represented by the symbol.

-  All discs listed below
-  DVD and finalized DVD±R/RW
-  Video CDs.
-  Audio CDs.
-  WMA discs.
-  MP3 discs.
-  DivX discs

Notes on Discs

Handling Discs

Do not touch the playback side of the disc. Hold the disc by the edges so that fingerprints do not get on the surface. Never stick paper or tape on the disc.



Storing Discs

After playing, store the disc in its case. Do not expose the disc to direct sunlight or sources of heat and never leave it in a parked car exposed to direct sunlight.

Cleaning Discs

Fingerprints and dust on the disc can cause poor picture quality and sound distortion. Before playing, clean the disc with a clean cloth. Wipe the disc from the center out.



Do not use strong solvents such as alcohol, benzene, thinner, commercially available cleaners, or anti-static spray intended for older vinyl records.

Before Use (Continued)

Maintenance and Service

Refer to the information in this chapter before contacting a service technician.

Handling the Unit

When shipping the unit

Please save the original shipping carton and packing materials. If you need to ship the unit, for maximum protection, re-pack the unit as it was originally packed at the factory.

Keeping the exterior surfaces clean

- Do not use volatile liquids such as insecticide spray near the unit.
- Do not leave rubber or plastic products in contact with the unit for a long period of time, since they leave marks on the surface.

Cleaning the unit

To clean the player, use a soft, dry cloth. If the surfaces are extremely dirty, use a soft cloth lightly moistened with a mild detergent solution.

Do not use strong solvents such as alcohol, benzene, or thinner, as these might damage the surface of the unit.

Maintaining the Unit

The DVD player is a high-tech, precision device. If the optical pick-up lens and disc drive parts are dirty or worn, the picture quality could be diminished.

Depending on the operating environment, regular inspection and maintenance are recommended after every 1,000 hours of use.

For details, please contact your nearest authorized service center.

Before Use (Continued)

Types of Playable Discs

	DVD (8 cm / 12 cm disc)
	Video CD (VCD) (8 cm / 12 cm disc)
	Audio CD (8 cm / 12 cm disc)

In addition, this unit plays DivX file, DVD±R, DVD±RW, SVCD, and CD-R or CD-RW that contains audio titles, MP3, WMA or JPEG files.



This indicates a product feature that is capable of playing DVD-RW discs recorded with Video Recording format.

NOTES

- Depending on the conditions of the recording equipment or the CD-R/RW (or DVD±R/±RW) disc itself, some CD-R/RW (or DVD±R/±RW) discs cannot be played on the unit.
- Do not attach any seal or label to either side (the labeled side or the recorded side) of a disc.
- Do not use irregularly shaped CDs (e.g., heart-shaped or octagonal). It may result in malfunctions.

Customers should note that permission is required in order to download MP3 / WMA files and music from the Internet. Our company has no right to grant such permission. Permission should always be sought from the copyright owner.

Regional Code

This unit has a regional code printed on the rear of the unit. This unit can play only DVD discs labelled same as the rear of the unit or "ALL".

Notes on Regional Codes

- Most DVD discs have a globe with one or more numbers in it clearly visible on the cover. This number must match your unit's regional code or the disc cannot play.
- If you try to play a DVD with a different regional code from your player, the message "Check Regional Code" appears on the TV screen.

Manufactured under license from Dolby Laboratories. "Dolby", "Pro Logic", and the double-D symbol are trademarks of Dolby Laboratories.

DTS and DTS Digital Out are trademarks of Digital Theater Systems, Inc.

Identification of Controls

Main Unit

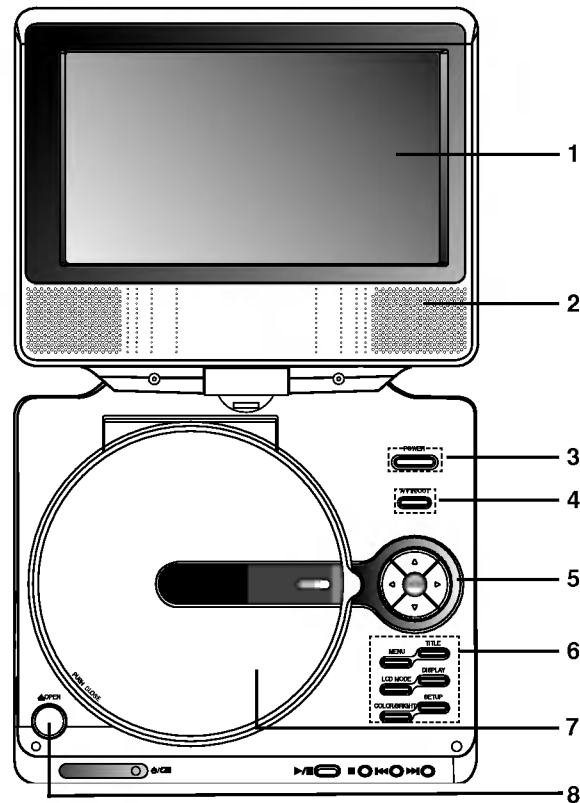

1. LCD screen
2. Speaker
3. Power ON/OFF : Switches the player ON and OFF.
4. A/V IN/OUT : Selects the source.
5. •◀▶▲▼ (left/right/up/down)
Selects an item in the menu.
 - ◀▶ : Adjusts the COLOR/BRIGHT.
 - ENTER : Confirms menu selection.
6. •COLOR/BRIGHT : Selects the mode of LCD adjustment
Brightness → Color → OFF
 - SETUP : Accesses or removes setup menu.
 - TITLE : Displays title menu, if available.
 - MENU : Accesses menu on a DVD disc.
 - DISPLAY : Accesses On-Screen display.
 - LCD MODE : NORMAL → FULL → ZOOM → OFF
7. Disc Lid
8. OPEN button : Push this button to open the Disc lid.

NOTE

Place a disc with the playback side down on the spindle, and push gently on the center of the disc so it goes into position.

Identification of Controls (continued)

Main Unit

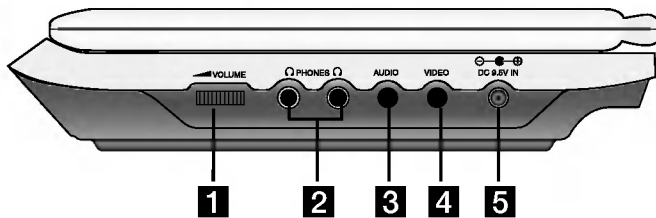

- 1** Volume Control
- 2** Earphone jack
- 3** AUDIO In/Out jack (OPTICAL OUT)
- 4** VIDEO In/Out jack

NOTE

If the VIDEO IN signal is not connected in AV IN mode, this unit will automatically power off in 10 minutes to prevent battery discharge.

- 5** DC 9.5V IN
Connect the AC adapter.



- 6** Remote sensor
Receive the signal from the Remote Control for operation.
- 7** Battery charge indicator
During recharging, charge indicator is red. If recharging is complete, charge indicator changes to green color.
- 8** • **PLAY (▶/⏸)**: Starts playback/ Pauses playback temporarily.
• **STOP (■)**: Stops playback.
• **Reverse SKIP/SEARCH (⏮)**
Search backward*/ go to beginning of current chapter or track or go to previous chapter or track.
• **Forward SKIP/SEARCH (⏭)**
Search forward*/ go to next chapter or track.
* Press and hold button for about two seconds.

Identification of Controls (continued)

Remote Control

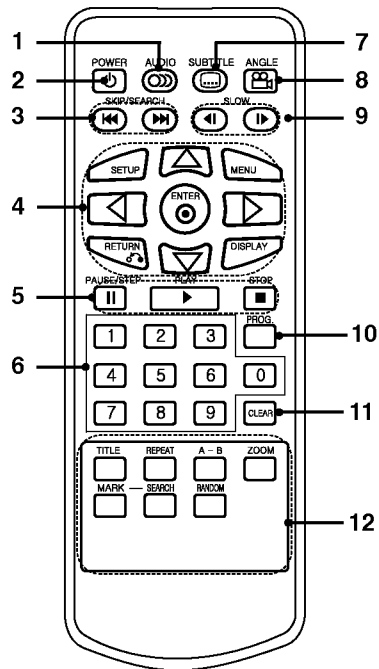

1. **AUDIO**
Selects an audio language (DVD).
2. **POWER**
Switches DVD Player ON and OFF.
3. • **Reverse SKIP/SEARCH (◀◀)**
Search backward*/ go to beginning of current chapter or track or go to previous chapter or track.
• **Forward SKIP/SEARCH (▶▶)**
Search forward*/ go to next chapter or track.
* Press and hold button for about two seconds.
4. • **SETUP**
Accesses or removes setup menu.
• **MENU**
Accesses menu on a DVD disc.
• **RETURN**
Displays the video CD with PBC.
• **DISPLAY**
Accesses On-Screen display.
• **◀ ▶ ▲ ▼ (left/right/up/down)**
Selects an item in the menu.
• **ENTER**
Confirms menu selection.
5. • **PAUSE**
Pauses playback temporarily/ press repeatedly for frame-by-frame playback.
• **PLAY**
Starts playback.
• **STOP (■)**
Stops playback.
6. **0-9 number buttons**
Selects numbered items in a menu.
7. **SUBTITLE**
Selects a subtitle language.
8. **ANGLE**
Selects a DVD camera angle, if available.
9. **SLOW (◀ / ▶)**
Reverse/ Forward slow playback.
10. **PROG.**
Places a track on the program list.
11. **CLEAR**
Removes a track number on the program list or a mark on the MARKER SEARCH menu.
12. • **A-B**
Repeat sequence.
• **ZOOM**
Enlarges video image.
• **TITLE**
Displays title menu, if available.
• **MARKER**
Marks any point during playback.
• **SEARCH**
Displays MARKER SEARCH menu.
• **REPEAT**
Repeat chapter, track, title all.
• **RANDOM**
Plays tracks in random order.

Identification of Controls (continued)

Insert the battery (Lithium battery)

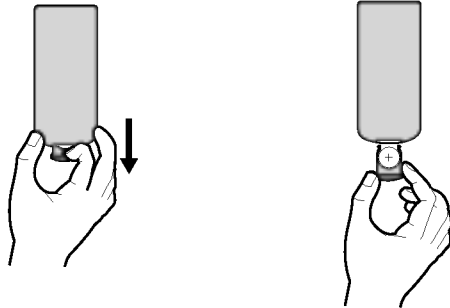

NOTES

- Do not expose the remote control sensor to bright light.
- Do not place obstacles between the remote control sensor and the remote control.

■ Replacing the button-type battery

The battery normally lasts for about a year. Replace the battery if the remote control fails to operate the unit when used within the operation range.

Button-type battery (Lithium battery)

1. Pinch the battery holder clip together then pull the tab to remove the battery holder.
2. Insert the battery with the + facing in the same direction as the + on the battery holder.
3. Replace the battery holder with battery into the remote control unit making sure that it is fully inserted.

- Replace remote control unit battery with 3V micro lithium cells such as CR. 2025 or its equivalent.
- Dispose of battery safely in accordance with local laws. Do not dispose of in fire.

Warning : The battery used in this device may present a fire or chemical burn hazard if mistreated. Do not recharge, disassemble, incinerate, or heat above 100 °C (212 °F).
Replace the battery with Matsushita Elec. Ind. Co., Ltd. (Panasonic), part no. CR. 2025 only.
Use of another battery may present a risk of fire or explosion. Dispose of used batteries. Keep batteries away from children. Do not disassemble or dispose of in fire.

Power Connections

AC Adapter

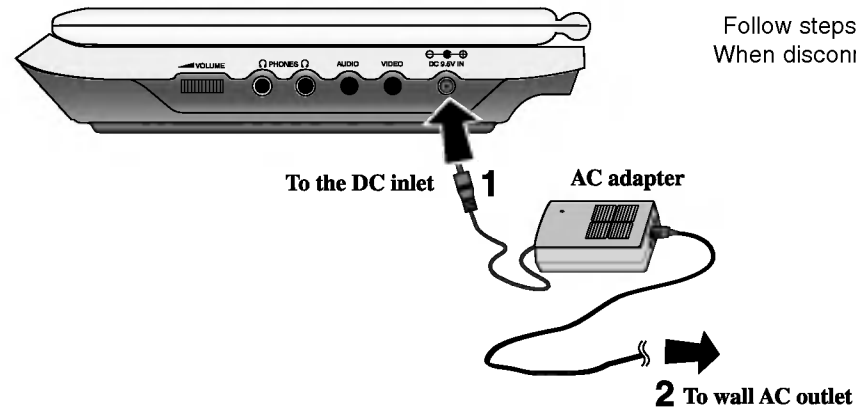

Follow steps 1 to 2 to connect.
When disconnecting, reverse the order.

Caution

- Do not connect the power plug to a power outlet other than that indicated on the label, as this can result in a risk of fire or electric shock.
- Do not connect or disconnect the power plug with wet hands. Doing so may cause electric shock.
- Do not use an AC adapter other than one specified, as it can cause a fire or damage to the player.

AC adapter

- This AC adapter operates on 100-240V~ 1.5A 50-60Hz.
- MODEL NO. : DP-AC90
- Manufactured by WANLIDA Digital Technology Co., Ltd.
- Contact an electrical parts distributor for assistance in selecting a suitable AC plug adapter or AC cord set.

Power Connections (continued)

Automotive Adapter

This DVD player and its automotive adapter are designed for use in vehicles that have 12 volt, negative ground electrical systems. (This is standard for most vehicles.) If your vehicle has a different type of electrical system, the DC power system cannot be used.

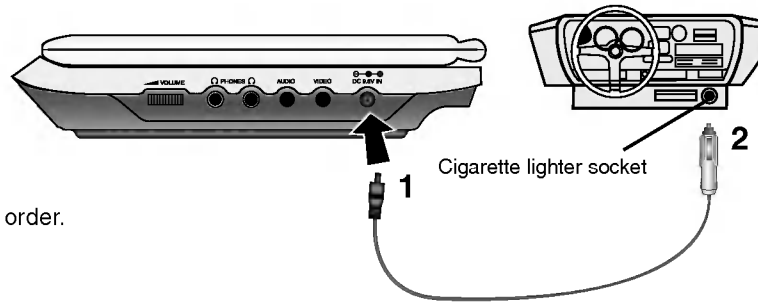

Follow steps 1 to 2 to connect.
When disconnecting, reverse the order.

Caution

- To prevent electrical shock and possible damage to your DVD player or vehicle, always unplug the automotive adapter from the cigarette lighter socket before you remove the plug from your DVD player.
- A 3 amp, 250V fuse for protection is installed in the automotive adapter.
- While the engine is being started, disconnect the automotive adapter from the car's cigarette lighter socket.
- Do not operate your DVD player when the car battery is discharged. Peak current from the car generator may cause the DC fuse to blow.
- If the vehicle's supply voltage drops below approximately 10 volts, your DVD player may not work properly.
- Do not leave your DVD player in a place where the temperature exceeds 70°C (158°F), or the pick-up device may be damaged.
Examples include:
 - Inside a car with the windows closed and in direct sunshine.
 - Near a heating appliance.

Automotive adapter

- This automotive adapter operates on DC 12V.
- MODEL NO. : DPDC1
- Manufactured by WANLIDA Digital Technology Co., Ltd.
- Contact an electrical parts distributor for assistance in selecting a suitable automotive adapter.

Power Connections (continued)

Battery Pack

- Charge the battery pack before using it for the first time.

■ Attaching the battery pack

1. Match the hooks of the battery pack into the holes on the bottom of the player.
2. Press and slide the battery pack until the hooks click.

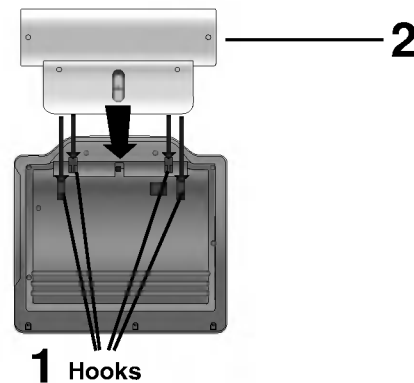

NOTES

- Do not detach the battery pack during playback.
- Be careful not to drop the battery pack.

■ Detaching the battery pack

1. Press the **RELEASE** knob.
2. Pull the battery pack until the hooks click.

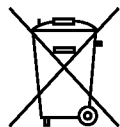
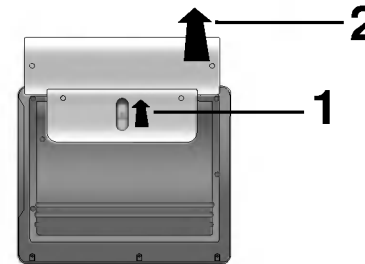

ATTENTION

The product that you have purchased contains a rechargeable battery. The battery is recyclable. At the end of its useful life, under various state and local laws, it may be illegal to dispose of this battery into the municipal waste stream. Check with your local solid waste/officials for details in your area for recycling options or proper disposal.

Power Connections (continued)

■ Charging the battery pack

1. Attach the battery pack to the player.
2. Connect the AC power adapter to the player and the plug into an AC outlet.

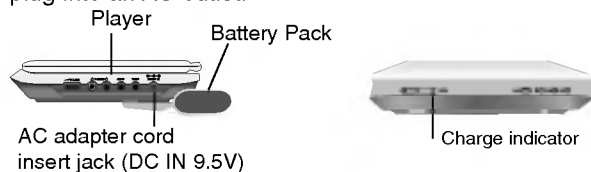

3. During recharging, charge indicator is red. If recharging is complete, charge indicator changes to green color.

CAUTION

Take the following precautions to avoid liquid leakage, overheating, etc.

- Do not use any unauthorized parts.
- Use the authorized AC adapter when recharging battery.
- Do not expose to high temperature above 60°C (140°F).
- Do not attempt to dismantle or modify the unit.
- Excessive impact may cause the unit to malfunction.
- Do not incinerate.
- Do not disassemble; dispose of properly.
- Do not short-circuit.

NOTE

Charging a battery only happens when the power is off. The battery will not be charged when it is naturally or purposely discharged. Because the unit cannot perceive battery voltage, even if you attached the battery. When you are in this situation, power on the unit and then power off again. Then battery charge will proceed.

■ Recharging and play times

Recharging without player	Play time	
	LCD On	LCD Off
Approx. 3 hour	Approx. 3.5 hours*	Approx. 4 hours

* When Brightness control is set to initial mode.

■ Press “Display” to display the battery status on the screen.

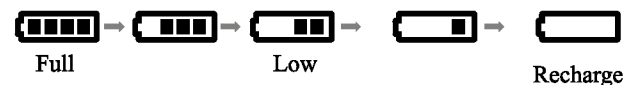

- If using the AC adapter, battery display does not appear.
- This unit power is off automatically after the “Check Battery Status” displayed on the screen.

■ If play time dramatically reduces after recharging

The battery pack has reached the end of its service life (it can be recharged about 300 times).

■ If the unit is not to be used for a long time

- Detach the battery pack. (Even if the unit is off, it still uses some power. This can lead to over discharging of the battery and malfunction.)
- Recharge the battery pack when you are ready to use it again.

■ Battery Pack

- MODEL NO. : DPB135

Rotate the LCD

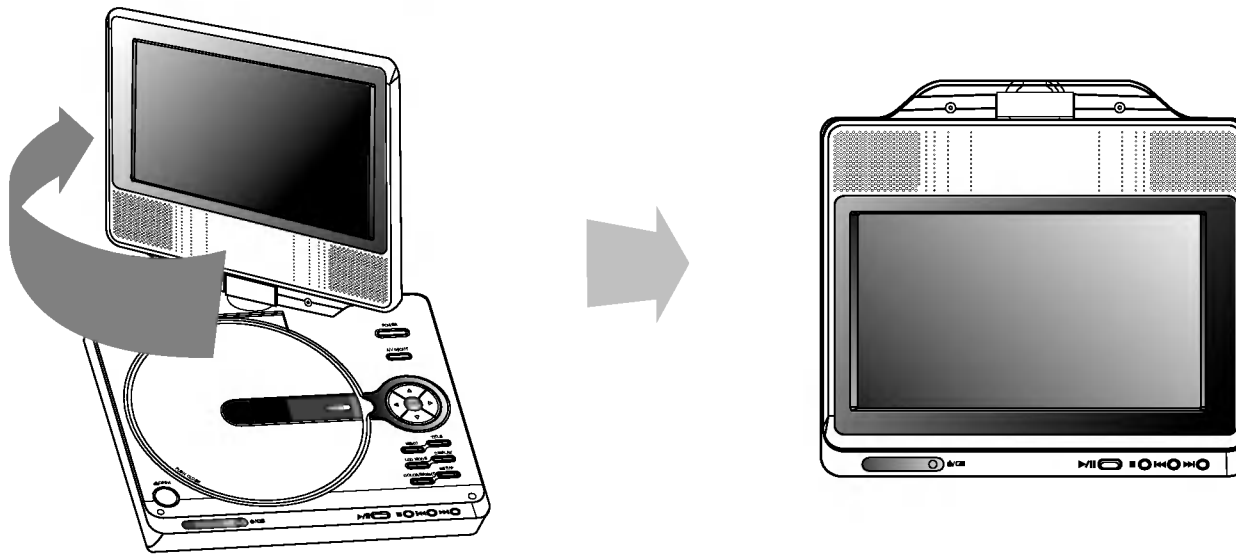

You can rotate LCD clockwise an angle of 180 degrees. However, if you turn it by force, it can cause serious damage.

After rotating LCD completely, you can fold the LCD screen as shown above.

Playing a Disc

1. Prepare the power supply.
2. Open the outer cover and press **POWER** button.
3. Press **OPEN** to open the disc lid and insert a disc with the side you want to play label up. Close the disc lid by hand.
 - If the disc is placed in upside down (and it is a single-sided disc), "NO DISC" or "DISC ERROR" appears on the screen.
 - After playing back all of the chapters in the title, the DVD player automatically stops and returns to the menu screen.
4. Press **PLAY** to start play.
5. Adjust the volume.

NOTES

- Place a disc with the playback side down on the spindle, and push gently on the center of the disc so it goes into position.
- Confirm LCD MODE position by pressing LCD MODE button.

■ Changing the size of the picture

Use the LCD MODE button to change the picture mode. The mode is shown on the unit's display as follows.
NORMAL → FULL → ZOOM → OFF



NOTE

May appear to differ according to kind of disc.

■ The picture mode and size

The picture shown on the LCD depends on the display mode and the size recorded on the disc.

NOTES

- If you are not using the LCD on this unit, select OFF to conserve power.
- The LCD is turned off if you close the unit.
- Horizontal lines may appear in the picture when the mode is switched to ZOOM, but this is not an indication of a malfunction.

On-Screen Display

Displaying Disc Information on-screen

You can display various information about the disc loaded on-screen.

1. Press DISPLAY to show various playback information. The items displayed differ depending on the disc type or playing status.



2. You can select an item by pressing ▲ / ▼ and change or select the setting by pressing ◀ / ▶.
 - Title (Track) – Current title (or track). number/total number of titles (or tracks).
 - Chapter – Current chapter number/total number of chapters.
 - Time – Elapsed playing time.
 - Audio – Selected audio language or channel.
 - Subtitle – Selected subtitle.
 - Angle – Selected angle/total number of angles.

NOTE

If no button is pressed for a few seconds, the on-screen display disappears.

Initial Settings

By using the Setup menu, you can make various adjustments to items such as picture and sound. You can also set a language for the subtitles and the Setup menu, among other things. For details on each Setup menu item, see pages 19 to 23.

To display and exit the Menu:

Press SETUP to display the menu. A second press of SETUP will take you back to initial screen.

To go to the next level:

Press ▶ on the remote control.

To go back to the previous level:

Press ◀ on the remote control.

General Operation

1. Press SETUP. The Setup menu appears.
2. Use ▲ / ▼ to select the desired option then press ▶ to move to the second level. The screen shows the current setting for the selected item, as well as alternate setting(s).
3. Use ▲ / ▼ to select the second desired option then press ▶ to move to the third level.
4. Use ▲ / ▼ to select the desired setting then press ENTER to confirm your selection. Some items require additional steps.
5. Press SETUP or PLAY to exit the Setup menu.

Initial Settings

LANGUAGE



Menu Language

Select a language for the Setup menu and on-screen display.

Disc Audio / Subtitle / Menu

Select the language you prefer for the audio track (disc audio), subtitles, and the disc menu.

Original: Refers to the original language in which the disc was recorded.

Other: To select another language, press number buttons then ENTER to enter the corresponding 4-digit number according to the language code list in the reference chapter. If you enter the wrong language code, press CLEAR.

DISPLAY



TV Aspect

4:3: Select when a standard 4:3 TV is connected.

16:9: Select when a 16:9 TV is connected.

Display Mode

Display Mode setting works only when the TV Aspect mode is set to "4:3".

LetterBox: Displays a wide picture with bands on the upper and lower portions of the screen.

Panscan: Automatically displays the wide picture on the entire screen and cuts off the portions that do not fit.

Initial Settings (continued)

AUDIO

Each DVD disc has a variety of audio output options. Set the player's AUDIO options according to the type of audio system you use.



Dolby Digital / DTS / MPEG

Bitstream: Select "Bitstream" if you connect the DVD Player's DIGITAL OUT jack to an amplifier or other equipment with a Dolby Digital, DTS or MPEG decoder.

PCM (for Dolby Digital / MPEG): Select when connected to a two-channel digital stereo amplifier. DVDs encoded in Dolby Digital or MPEG will be automatically downmixed to two-channel PCM audio.

Off (for DTS): If you select "Off", the DTS signal is not output through the DIGITAL OUT jack.

Sample Freq. (Frequency)

If your receiver or amplifier is NOT capable of handling 96 kHz signals, select 48 kHz. When this choice is made, this unit automatically converts any 96 kHz signals to 48 kHz so your system can decode them.

If your receiver or amplifier is capable of handling 96 kHz signals, select 96 kHz. When this choice is made, this unit passes each type of signal through without any further processing.

Check the documentation for your amplifier to verify its capabilities.

Dynamic Range Control (DRC)

With the DVD format, you can hear a program's soundtrack in the most accurate and realistic presentation possible, thanks to digital audio technology. However, you may wish to compress the dynamic range of the audio output (the difference between the loudest sounds and the quietest ones). This allows you to listen to a movie at a lower volume without losing clarity of sound. Set DRC to On for this effect.

Vocal

Set to On only when a multi-channel karaoke DVD is playing. The karaoke channels on the disc mix into normal stereo sound.

Initial Settings (continued)

LOCK (Parental Control)



Rating

Blocks playback of rated DVDs based on their content. Not all discs are rated.

1. Select "Rating" on the LOCK menu then press ►.
2. To access the Rating, Password and Area Code features, you must input the 4-digit security code you created. If you have not yet entered a security code you are prompted to do so. Input a 4-digit code and press ENTER. Enter it again and press ENTER to verify. If you make a mistake before pressing ENTER, press CLEAR.
3. Select a rating from 1 to 8 using the ▲ / ▼ buttons.

Rating 1-8: Rating one (1) has the most restrictions and rating eight (8) is the least restrictive.

Unlock

If you select unlock, parental control is not active and the disc plays in full.

NOTE

If you set a rating for the player, all disc scenes with the same rating or lower are played. Higher rated scenes are not played unless an alternate scene is available on the disc. The alternative must have the same rating or a lower one. If no suitable alternative is found, playback stops. You must enter the 4-digit password or change the rating level in order to play the disc.

4. Press ENTER to confirm your rating selection, then press SETUP to exit the menu.

Initial Settings (continued)

Password

You can enter or change password.

1. Select Password on the LOCK menu then press ►.
2. **To make a new password:**
Press ENTER when the "New" option is highlighted. Enter a new password using the numbered buttons then press ENTER. Enter the password again to verify.
To change the password:
Press ENTER when the "Change" option is highlighted. Enter a current password using the numbered buttons then press ENTER. Enter a new password using the numbered buttons then press ENTER. Enter the password again to verify.
3. Press SETUP to exit the menu.

If you forget your Security Code

If you forget your security code you can clear it using the following steps:

1. Press SETUP to display the Setup menu.
2. Input the 6-digit number "210499" and the security code is cleared.
3. Enter a new code as described above.

Area Code

Enter the code of the area whose standards were used to rate the DVD video disc, based on the list in the reference chapter.

1. Select "Area Code" on the LOCK menu then press ►.
2. Follow step 2 as shown previous page (Rating).
3. Select the first character using ▲ / ▼ buttons.
4. Press ENTER and select the second character using ▲ / ▼ buttons.
5. Press ENTER to confirm your area code selection.

Initial Settings (continued)

OTHERS

The PBC, Auto Play, and DivX(R) VOD settings can be changed.



PBC

Set Playback Control (PBC) to On or Off.

On: Video CDs with PBC are played according to the PBC.

Off: Video CDs with PBC are played the same way as Audio CDs.

Auto Play

You can set up the DVD Player so a DVD disc automatically starts playing whenever the DVD is inserted.

If Auto Play mode is set to On, this DVD player will search for title that has the longest playback time and then play back the title automatically.

NOTE

The Auto Play function may not work for some DVDs.

DivX(R) VOD

We provide you the DivX® VOD (Video On Demand) registration code that allows you to rent and purchase videos using the DivX® VOD service. For more information, visit www.divx.com/vod.

1. Select "DivX(R) VOD" option then press ►.
2. Press ENTER while "Select" is selected and the registration code will appear.
Use the registration code to purchase or rent the videos from DivX® VOD service at www.divx.com/vod. Follow the instructions and download the video onto a disc for playback on this unit.
3. Press ENTER to exit.

NOTE

All the downloaded videos from DivX® VOD can only be played back on this unit.

General Features

DVD

Use the ◀▶▲▼ buttons to select the title/chapter you want to view, then press ENTER to start. Press TITLE or MENU to return to the menu screen.

VCD

Use the number buttons to select the track you want to view and press RETURN to return to the menu screen. Menu settings and operating procedures may differ. Follow the instructions on the each menu screen. You also may set PBC to Off (See "PBC" on page 23).

NOTES

- If parental control is set and the disc is not within the rating settings you must input the password. (See "Lock Menu" on page 21-22.)
- DVDs may have a region code. Your player does not play discs that have a region code different from your player.

Unless stated otherwise, all operations described use the remote control. Some features may also be available on the Setup menu.

Moving to another TITLE **DVD**

When a disc has more than one title, you can move to another title. Press DISPLAY while playback is stopped then the appropriate number (0-9) or use ◀/▶ to move to another title. You can play any title by inputting its number while playback is stopped.

Moving to another CHAPTER/TRACK **ALL**

During playback, press SKIP (◀◀ or ▶▶) to go to the next chapter/track or to return to the beginning of the current chapter/track.

Press SKIP ◀◀ twice briefly to step back to the previous chapter/track.

Search **ALL**

1. Press and hold SKIP/SEARCH ◀◀ or ▶▶ for about two seconds during playback. The player will now go into SEARCH mode.
2. Press and hold SKIP/SEARCH ◀◀ or ▶▶ repeatedly to select the required speed.
DVD, DivX disc : 4 steps
Video CD, MP3, WMA, Audio CD : 3 steps
3. To exit SEARCH mode, press PLAY.

Slow Motion **DVD VCD DivX**

1. Press SLOW ◀| or |▶ during playback. The player will enter SLOW mode.
DVD disc; 4 steps
Video CD, DivX ; 4 steps (forward only)
2. To exit slow motion mode, press PLAY.

General Features (Continued)

Still Picture and Frame-by-Frame Playback

ALL

During playback, press **II** to pause playback.

DVD VCD DivX

Press **II** repeatedly to play Frame-by-Frame. (Only Remocon)
To exit still motion mode, press **PLAY**.

Time Search **DVD VCD DivX**

To start playing at any chosen time on the disc:

1. Press **DISPLAY** during playback. The time search box shows the elapsed playing time.
2. Press **▲ / ▼** to select the time clock icon and “-:--:--” appears.
3. Input the required start time in hours, minutes, and seconds from left to right. If you enter the wrong numbers, press **CLEAR** to remove the numbers you entered. Then input the correct numbers.
4. Press **ENTER** to confirm. Playback starts from the selected time.

Repeat A-B **DVD VCD DivX ACD**

During playback, each press of A-B button to select point A and point B and repeats a sequence from point A (Starting point) to point B (End point).

Repeat **ALL**

During playback, press **REPEAT** repeatedly to select a desired repeat mode.

DVD Video Discs - Chapter/Title/Off

Video CDs, Audio CD, DivX/MP3/WMA discs - Track/All/Off

NOTES

- On a Video CD with PBC, you must set PBC to Off on the setup menu to use the repeat function (See “PBC” on page 23).
- If you press **SKIP (▶▶)** once during Repeat Chapter (Track) playback, the repeat playback cancels.

Zoom **DVD VCD DivX**

During watching pictures, press **ZOOM** to enlarge the video image (4 steps).

You can move through the zoomed picture using **◀ ▶ ▲ ▼** buttons. Press **CLEAR** to exit.

NOTES

- Zoom may not work on some DVDs.
- Screen fit mode is available for playing the DVD disc, VR disc and movie file.

Resume Play

When play is stopped, the unit records the point where **STOP** was pressed (**RESUME** function).

Press **PLAY** and play will resume from this point.

General Features (Continued)

Title Menu **DVD**

If the current DVD title has a menu, the title menu appears on the screen. Otherwise, the disc menu may appear.

Disc Menu **DVD**

Press MENU and the disc menu is displayed. Press MENU again to exit.

Changing the Audio Language **DVD** **DivX**

Press AUDIO repeatedly during playback to hear a different audio language or audio track.

With DVD-RW discs recorded in VR mode that have both a main and a Bilingual audio channel, you can switch between Main (L), Bilingual (R), or a mix of both (Main + Bilingual) by pressing AUDIO.

VCD

Press AUDIO repeatedly during playback to hear a different audio channel (STEREO, LEFT, or RIGHT).

Camera Angle **DVD**

During playback of DVD disc contains scenes recorded different camera angles, press ANGLE repeatedly to select a desired angle.

TIP

The angle indicator will blink on the screen during scenes recorded at different angles as an indication that angle switching is possible.

Subtitles **DVD** **DivX**

Press SUBTITLE repeatedly during playback to see the different subtitle languages.

NOTE

If there is no information or there is a code that can not read in the DivX file, " 1 " etc are displayed.

Additional features

Marker Search **DVD** **VCD** **DivX**

To enter a Marker

You can start playback from up to nine memorized points. To enter a marker, press MARKER at the desired point on the disc. The Marker icon appears on the TV screen briefly. Repeat to enter up to nine markers.

To Recall or Clear a Marked Scene

1. During disc playback, press SEARCH. The marker search menu appears on the screen.
2. Within 10 seconds, press ◀ / ▶ to select a marker number that you want to recall or clear.
3. Press ENTER and playback starts from the marked scene. Or, Press CLEAR and the marker number is erased from the list.
4. You can play any marker by inputting its number on the marker search menu.

NOTES

- These operations work only with discs for which the elapsed playing time appears in the display window during playback or stop.
- Some subtitles recorded around the marker may fail to appear (DVD).
- All the markers are cleared when the power is turned off or the disc is removed.
- The marker is not stored when the DVD or title menu is displayed on the screen.

Last Scene Memory **DVD** **CD** **VCD1.1**

This player memorizes last scene from the last disc that is viewed. The last scene remains in memory even if you remove the disc from the player or switch off the player. If you load a disc that has the scene memorized, the scene is automatically recalled.

NOTE

This player does not memorize the scene of a disc if you switch off the player before commencing to play the disc.

Screen Saver

The screen saver appears when you leave the DVD player in Stop mode for about five minutes. If the Screen Saver is displayed for five minutes, the DVD Player automatically turns itself off.

Playing an Audio CD or MP3/WMA Disc

The DVD player can play MP3/WMA formatted recordings on CD-ROM, CD-R, or CD-RW discs.

MP3/ WMA/ Audio CD

Once you insert an MP3/WMA files recorded media or Audio CD, a menu appears on the TV screen.

Press ▲ / ▼ to select a track/file then press PLAY or ENTER and playback starts. You can use variable playback functions. Refer to page 24-25.



ID3 TAG

- When playing a file containing information such as track titles, you can see the information by pressing DISPLAY.
[Title, Artist, Album, Year, Comment]
- If there is no information, "NO ID3 TAG" appears on the display.

TIPS

- If you are in a file list on the MUSIC menu and want to return to the Folder list, use the ▲ / ▼ to highlight  and press ENTER.
- Press MENU to move to the next page.
- On a CD with MP3/WMA and JPEG you can switch MP3/WMA and JPEG. Press TITLE and MUSIC or PHOTO word on top of the menu is highlighted.

MP3 / WMA disc compatibility with this player is limited as follows:

- Sampling frequency: within 8 - 48 kHz (MP3), within 32 - 48kHz (WMA)
- Bit rate: within 8 - 320kbps (MP3), 32 - 192kbps (WMA)
- The player cannot read an MP3/WMA file that has a file extension other than ".mp3" / ".wma".
- CD-R physical format should be ISO 9660
- If you record MP3 / WMA files using software that cannot create a file system (eg. Direct-CD) it is impossible to playback MP3 / WMA files. We recommend that you use Easy-CD Creator, which creates an ISO 9660 file system.
- File names should have a maximum of 8 letters and must incorporate an .mp3 or .wma extension.
- They should not contain special letters such as / ? * : " < > | etc.
- The total number of files on the disc should be less than 650.
- This DVD player requires discs and recordings to meet certain technical standards in order to achieve optimal playback quality. Pre-recorded DVDs are automatically set to these standards. There are many different types of recordable disc formats (including CD-R containing MP3 or WMA files) and these require certain pre-existing conditions (see above) to ensure compatible playback.

Programmed Playback

The program function enables you to store your favorite tracks from any disc in the player memory. A program can contain 30 tracks.

1. Insert an Audio CD or MP3/WMA files recorded media. AUDIO CD or MUSIC menu appears.
2. Press PROG. The ● mark will appear

NOTE

Press PROG. again, then the ● mark will disappear to exit the Program Edit mode.



Audio CD Menu

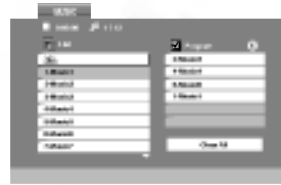

MP3/WMA Menu

3. Select a track on the "List", then press ENTER to place the selected track on the "Program" list. Repeat to place additional tracks on the list.
4. Press ►. Select the track you want to start playing on the "Program" list.
5. Press PLAY or ENTER to start. Playback begins in the order in which you programmed the tracks. Playback stops after all of the tracks on the "Program" list have played once.
6. To resume normal playback from programmed playback, select a track of AUDIO CD (or MUSIC) list and then press PLAY.

Repeat Programmed Tracks

Press REPEAT to select a desired repeat mode.

- Track: repeats the current track
- All: repeats all the tracks on programmed list.
- Off(No display): does not play repeatedly.

NOTE

If you press ►► once during Repeat Track playback, the repeat playback cancels.

Erasing a Track from Program List

1. Press PROGRAM and the ● mark will appear
2. Use ▲▼◀▶ to select the track that you wish to erase from the Program list.
3. Press CLEAR. Repeat step 1~3 to erase additional tracks on the list.

Erasing the Complete Program List

1. Press PROGRAM and the ● mark will appear
2. Use ▲▼◀▶ to select "Clear All", then press ENTER.

NOTE

The programs are also cleared when the power is off or the disc is removed.

Viewing a JPEG Disc

Using this DVD Player you can view discs with JPEG files.

1. Insert a JPEG files recorded media. The PHOTO menu appears on the TV screen.



2. Press ▲ / ▼ to select a folder, and press ENTER. A list of files in the folder appears. If you are in a file list and want to return to the previous Folder list, use the ▲ / ▼ buttons on the remote to highlight  and press ENTER.
3. If you want to view a particular file, press ▲ / ▼ to highlight a file and press ENTER or PLAY.
While viewing a file, you can press STOP to move to the previous menu (PHOTO menu).

TIPS

- Press MENU to move to the next page.
- There are three Slide Speed options  : >>> (Fast), >> (Normal) and > (Slow).
Use ▲ ▼ ◀ ▶ to highlight the Speed. Then, use ◀ / ▶ to select the option you want to use then press ENTER.
- On a disc with MP3/WMA and JPEG you can switch MP3/WMA and JPEG. Press TITLE and MUSIC or PHOTO word on top of the menu is highlighted.
- Press RETURN, information of file is hidden.

Slide Show JPEG

Use ▲ ▼ ◀ ▶ to highlight the  (Slide Show) then press ENTER.

Still Picture JPEG

1. Press PAUSE during slide show.
The player will now go into PAUSE mode.
2. To return to the slide show, press PLAY or press PAUSE again.

Viewing a JPEG Disc (continued)

Moving to another File **JPEG**

Press SKIP/SEARCH (I◀◀ or ▶▶I) or cursor (◀ or ▶) once while viewing a picture to advance to the next or previous file.

Zoom **JPEG**

During watching pictures, press ZOOM to enlarge the video image (4 steps).

You can move through the zoomed picture using ◀▶▲▼ buttons.

To rotate picture

Press ▲ / ▼ during showing a picture to rotate the picture clockwise or counter clockwise.

To listen to MP3/WMA music while watching picture **JPEG**

1. Insert the disc containing the two types of file in the player.
2. Press TITLE to display PHOTO menu.
3. Press ▲ / ▼ to select a photo file.
4. Use ▶ to select  icon then press ENTER.
Playback starts. The playback will continue until STOP is pressed.

TIP

To listen to only the desired music watching picture, programmed the desired tracks from the "MUSIC" menu and then proceed as above.

JPEG disc compatibility with this player is limited as follows:

- Depending upon the size and number of JPEG files, it could take a long time for the DVD player to read the disc's contents. If you don't see an on-screen display after several minutes, some of the files may be too large — reduce the resolution of the JPEG files to less than 2M pixels as 2760 x 2048 pixels and burn another disc.
- The total number of files and folders on the disc should be less than 650.
- Some discs may be incompatible due to a different recording format or the condition of disc.
- Ensure that all the selected files have the ".jpg" extensions when copying into the CD layout.
- If the files have ".jpe" or ".jpeg" extensions, please rename them as ".jpg" file.
- File names without ".jpg" extension will not be able to be read by this DVD player. Even though the files are shown as JPEG image files in Windows Explorer.

Playing a DVD VR format Disc

This unit will play DVD-RW discs recorded using the Video Recording (VR) format.

1. Insert a disc and close the tray. The DVD-VR menu appears on the screen.

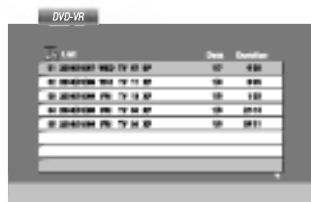

2. Press ▲ / ▼ to select a track then press PLAY or ENTER and playback starts.
3. Press DISC MENU to move to the list menu.

NOTES

- Unfinalized DVD-R/RW discs cannot be played in this player.
- Some DVD-VR disc are made with CPRM data by DVD RECORDER. Player does not support these kinds of discs and display the "CHECK DISC".

What is 'CPRM'?

CPRM is a copy protection system (with scramble system) only allowing the recording of 'copy once' broadcast programs. CPRM stands for Content Protection for Recordable Media.

Playing a DivX Movie Disc

Using this DVD Player you can play DivX file.

1. Insert a DivX file recorded media. The MOVIE menu appears on the screen.

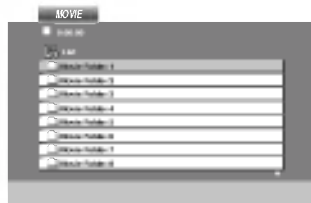

2. Press ▲ / ▼ to select a folder, and press ENTER. A list of files in the folder appears. If you are in a file list and want to return to the Folder list, use the ▲ / ▼ buttons on the remote to highlight  and press ENTER.
3. If you want to view a particular file, press ▲ / ▼ to highlight a file and press ENTER or PLAY. You can use variable playback functions. Refer to page 24-25.
4. Press STOP to stop the playback. The Movie menu appears.

Notice for displaying the DivX subtitle

If the subtitle does not display properly during playback, press and hold SUBTITLE about 3 seconds then press ◀ / ▶ to select another language code until the subtitle is displayed properly.

TIPS

- Press MENU to move to the next page.
- On a CD with MP3/WMA, JPEG and MOVIE file, you can switch MUSIC, PHOTO and MOVIE menu. Press TITLE and MUSIC, PHOTO and MOVIE word on top of the menu is highlighted.
- The disc subtitle may not be displayed properly, if a DivX subtitle is downloaded through the internet.
- If the disc subtitle setup menu does not have the DivX subtitle language you are going to play, the subtitle language may not be displayed properly.

Playing a DivX Movie Disc (Continued)

DivX disc compatibility with this player is limited as follows:

- Available resolution size of the DivX file is under 720x576 (W x H) pixel.
- The file name of the DivX subtitle is limited to 56 characters.
- If there is impossible code to express in the DivX file, it may be displayed as " _ " mark on the display.
- **If the frame rate is over 30 frames per second, this unit may not operate normally.**
- **If the video and audio structure of recorded file is not interleaved, either video or audio is outputted.**
- **If the file is recorded with GMC, the unit supports only 1-point of the record level.**

* GMC?

GMC is the acronym for Global Motion Compensation. It is an encoding tool specified in MPEG4 standard. Some MPEG4 encoder, like DivX or Xvid, have this option.

There are different levels of GMC encoding, usually called 1-point, 2-point, or 3-point GMC.

Playable DivX file

".avi ", ".mpg ", ".mpeg "

Playable Subtitle format

SubRip(*.srt/*.txt)

SAMI(*.smi)

SubStation Alpha(*.ssa/*.txt)

MicroDVD(*.sub/*.txt)

SubViewer 2.0(*.sub/*.txt)

TMPlayer(*.txt)

Dvd Subtitle System(*.txt)

VobSub (*.sub) ➔ Sub/idx, stream based format.

Playable Codec format

"DIVX3.xx ", "DIVX4.xx ", "DIVX5.xx ", "XVID ",
"MP43 ", "3IVX ".

Playable Audio format

"Dolby Digital ", "DTS ", "PCM ", "MP3 ", "WMA ".

• Sampling frequency: within 8 - 48 kHz (MP3),
within 32 - 48kHz (WMA)

• Bit rate: within 8 - 320kbps (MP3),
32 - 192kbps (WMA)

Setting up the Player

The picture and sound of a nearby TV, VCR, or radio may be distorted during playback. If this occurs, position the player away from the TV, VCR, or radio, or turn off the unit after removing the disc.

DVD Player Connections

Depending on your TV and other equipment there are various ways you can connect the player. Please refer to the manuals of your TV, stereo system or other devices as necessary for additional connection information.

Video and Audio Connections to Your TV

Make sure the DVD player is connected directly to the TV and not to a VCR, otherwise the DVD image could be distorted by the copy protection system.

Video:

Connect the VIDEO OUT jack on the DVD player to the video in jack on the TV using the video cable.

Audio Connection to Your TV:

Connect the AUDIO OUT jacks of the DVD Player to the audio left and right IN jacks on the TV using the audio cables. Do not connect the DVD Player's AUDIO OUT jack to the phone in jack (record deck) of your audio system.

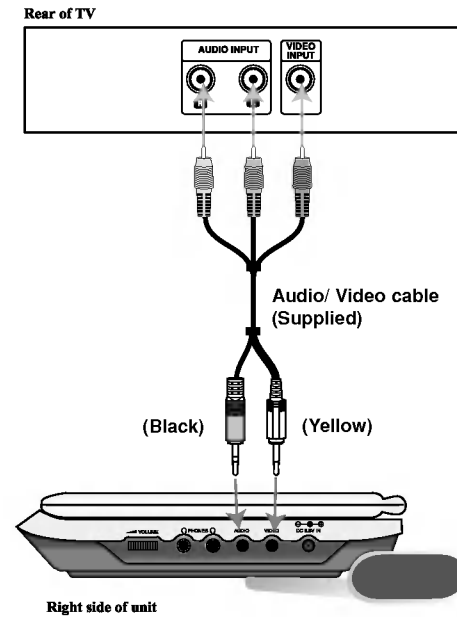

Connections

You must set the A/V IN/OUT switch to the "A/V OUT" mode

Setting up the Player (continued)

Audio Connection to Optional Equipment

Connect the DVD player to your optional equipment for audio output.

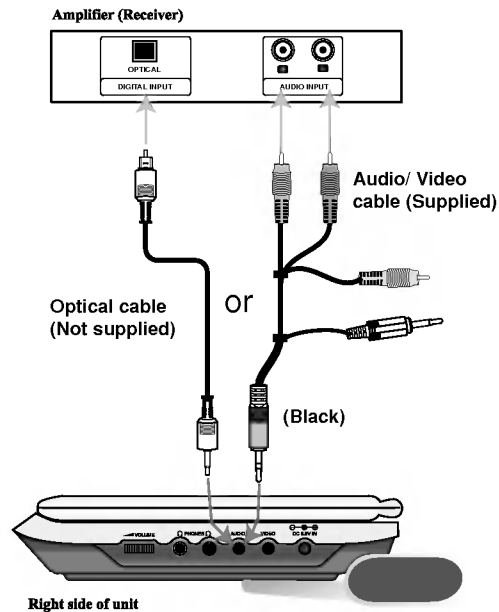

You must set the A/V IN/OUT switch to the "A/V OUT" mode

Amplifier equipped with 2-channel analog stereo or Dolby Pro Logic II / Pro Logic: Connect the AUDIO OUT jacks on the DVD player to the audio left and right IN jacks on your amplifier, receiver, or stereo system, using the audio cables.

Amplifier equipped with 2-channel digital stereo (PCM) or audio / video receiver equipped with a multi-channel decoder (Dolby Digital™, MPEG 2, or DTS): Connect one of the DVD Player's DIGITAL AUDIO OUT jack to the corresponding in jack on your amplifier. Use an optional digital audio cable.

Digital Multi-channel sound

A digital multi-channel connection provides the best sound quality. For this you need a multi-channel audio / video receiver that supports one or more of the audio formats supported by your DVD player such as MPEG 2, Dolby Digital and DTS. Check the receiver manual and the logos on the front of the receiver.

NOTES

- If the audio format of the digital output does not match the capabilities of your receiver, the receiver produces a strong, distorted sound or no sound at all.
- Six Channel Digital Surround Sound via a digital connection can only be obtained if your receiver is equipped with a Digital Multi-channel decoder.
- To see the audio format of the current DVD in the on-screen display, press AUDIO.

Troubleshooting

Reference

Symptom	Cause	Correction
No power.	• The power cord is disconnected.	• Plug the power cord into the wall outlet securely.
	• The battery is discharged.	• Recharge the battery.
No picture on the LCD or TV (including video from another unit).	• The video cable is not connected securely.	• Connect the video cable into the jacks securely.
	• The A/V IN/OUT switch is not set correctly.	• Set the A/V IN/OUT switch correctly. - While you are playing a disc, set the A/V IN/OUT switch to OUT mode - While you are viewing video from other equipment, set the A/V IN/OUT switch to In mode.
	• LCD mode is set to OFF.	• Select a LCD mode other than OFF.
	• Check that Brightness control is set to “—”.	• Adjust the brightness.
	• The TV is not set to receive DVD signal output.	• Select the appropriate video input mode on the TV so the picture from the DVD player appears on the screen.
No sound.	• The equipment connected with the audio cable is not set to receive DVD signal output.	• Select the correct input mode of the audio receiver so you can listen to the sound from the DVD player.
	• The audio cables are not connected securely.	• Connect the audio cable into the jacks securely.
The DVD player does not start playback.	• An unplayable disc is inserted.	• Insert a playable disc. (Check the disc type, color system and Regional code.)
	• The Rating level is set.	• Cancel the Rating function or change the rating level.
No response when buttons are pressed.	• Some discs prohibit certain operations.	• “⊗” may appear on the screen during operation.
The remote control does not work properly.	• The remote control is too far from the DVD player.	• Operate the remote control within about 23 ft (7 m).

Language Codes

Use this list to input your desired language for the following initial settings:
Disc Audio, Disc Subtitle, Disc Menu.

Language	Code	Language	Code	Language	Code	Language	Code
Abkhazian	6566	Fiji	7074	Lingala	7678	Singhalese	8373
Afar	6565	Finnish	7073	Lithuanian	7684	Slovak	8375
Afrikaans	6570	French	7082	Macedonian	7775	Slovenian	8376
Albanian	8381	Frisian	7089	Malagasy	7771	Somali	8379
Ameharic	6577	Galician	7176	Malay	7783	Spanish	6983
Arabic	6582	Georgian	7565	Malayalam	7776	Sudanese	8385
Armenian	7289	German	6869	Maltese	7784	Swahili	8387
Assamese	6583	Greek	6976	Maori	7773	Swedish	8386
Aymara	6588	Greenlandic	7576	Marathi	7782	Tagalog	8476
Azerbaijani	6590	Guarani	7178	Moldavian	7779	Tajik	8471
Bashkir	6665	Gujarati	7185	Mongolian	7778	Tamil	8465
Basque	6985	Hausa	7265	Nauru	7865	Tatar	8484
Bengali; Bangla	6678	Hebrew	7387	Nepali	7869	Telugu	8469
Bhutani	6890	Hindi	7273	Norwegian	7879	Thai	8472
Bihari	6672	Hungarian	7285	Oriya	7982	Tibetan	6679
Breton	6682	Icelandic	7383	Panjabi	8065	Tigrinya	8473
Bulgarian	6671	Indonesian	7378	Pashto, Pushto	8083	Tonga	8479
Burmese	7789	Interlingua	7365	Persian	7065	Turkish	8482
Byelorussian	6669	Irish	7165	Polish	8076	Turkmen	8475
Cambodian	7577	Italian	7384	Portuguese	8084	Twi	8487
Catalan	6765	Japanese	7465	Quechua	8185	Ukrainian	8575
Chinese	9072	Javanese	7487	Rhaeto-Romance	8277	Urdu	8582
Corsican	6779	Kannada	7578	Rumanian	8279	Uzbek	8590
Croatian	7282	Kashmiri	7583	Russian	8285	Vietnamese	8673
Czech	6783	Kazakh	7575	Samoan	8377	Volapük	8679
Danish	6865	Kirghiz	7589	Sanskrit	8365	Welsh	6789
Dutch	7876	Korean	7579	Scots Gaelic	7168	Wolof	8779
English	6978	Kurdish	7585	Serbian	8382	Xhosa	8872
Esperanto	6979	Laothian	7679	Serbo-Croatian	8372	Yiddish	7473
Estonian	6984	Latin	7665	Shona	8378	Yoruba	8979
Faroese	7079	Latvian, Lettish	7686	Sindhi	8368	Zulu	9085

Area Codes

Choose an area code from this list.

Area	Code	Area	Code	Area	Code	Area	Code
Afghanistan	AF	Ethiopia	ET	Malaysia	MY	Saudi Arabia	SA
Argentina	AR	Fiji	FJ	Maldives	MV	Senegal	SN
Australia	AU	Finland	FI	Mexico	MX	Singapore	SG
Austria	AT	France	FR	Monaco	MC	Slovak Republic	SK
Belgium	BE	Germany	DE	Mongolia	MN	Slovenia	SI
Bhutan	BT	Great Britain	GB	Morocco	MA	South Africa	ZA
Bolivia	BO	Greece	GR	Nepal	NP	South Korea	KR
Brazil	BR	Greenland	GL	Netherlands	NL	Spain	ES
Cambodia	KH	Herd and McDonald Islands	HM	Netherlands Antilles	AN	Sri Lanka	LK
Canada	CA	Hungary	HU	New Zealand	NZ	Sweden	SE
Chile	CL	India	IN	Nigeria	NG	Switzerland	CH
China	CN	Indonesia	ID	Norway	NO	Thailand	TH
Colombia	CO	Israel	IL	Oman	OM	Turkey	TR
Congo	CG	Italy	IT	Pakistan	PK	Uganda	UG
Costa Rica	CR	Jamaica	JM	Panama	PA	Ukraine	UA
Croatia	HR	Japan	JP	Paraguay	PY	United States	US
Czech Republic	CZ	Kenya	KE	Philippines	PH	Uruguay	UY
Denmark	DK	Kuwait	KW	Poland	PL	Uzbekistan	UZ
Ecuador	EC	Libya	LY	Portugal	PT	Vietnam	VN
Egypt	EG	Luxembourg	LU	Romania	RO	Zimbabwe	ZW
El Salvador	SV			Russian Federation	RU		

Specifications

DVD Player

Power supply:

DC 9.5V (AC adapter terminal), DC 7.4V (Battery)

Power consumption: 12W with battery

Weight: 1.46 lbs (0.66 kg) (without battery pack)

External dimensions (W x H x D):

7.5 x 1.1 x 6.3 inches (190 x 28 x 159.5 mm)

Signal system: PAL

Laser:

DVD Laser wavelength 662+25 / 662-15 nm

CD Laser wavelength 785+25 / 785-15 nm

Frequency range (audio):

DVD linear sound: 48kHz sampling 8 Hz to 20 kHz

96kHz sampling 8 Hz to 44 kHz

Signal-to-noise ratio (audio): More than 95 dB

Dynamic range (audio): More than 95 dB

Harmonic distortion (audio): 0.008 %

Operating conditions:

Temperature: 5°C to 35°C, Operation status: Horizontal

Connectors

Video input/output (VIDEO In/Out):

1.0 V (p-p), 75 Ω, negative sync., ø3.5mm mini jack x 1

Audio input/output (AUDIO In/Out, analog audio):

2.0 Vrms(1 KHz, 0 dB), ø3.5mm mini jack x 1

Earphone terminal: ø3.5mm stereo mini jack x 2

Liquid Crystal Display

Panel size: 7 inches wide (diagonal)

Projection system: R.G.B. stripe

Driving system: TFT active matrix

Resolution: 234 x 480 x 3 (effective pixel rate: more than 99.99%)

Supplied Accessories

- RCA Audio/Video cable1
- AC Adapter (DP-AC90)1
- Automotive Adapter (DPDC1)1
- Battery Pack (DPB135)1
- Remote control1
- Battery for Remote control (Lithium Battery)1

● Design and specifications are subject to change without notice.

DVD PLAYER PORTÁTIL



MANUAL DO PROPRIETÁRIO Modelo: DP171

Leia este manual atentamente antes de iniciar a operação do aparelho.
Guarde-o em local fácil de ser encontrado, para futuras consultas.



Instruções de Segurança



CUIDADO

NÃO ABRA. RISCO DE CHOQUE



CUIDADO: PARA REDUZIR O RISCO DE CHOQUE ELÉCTRICO, NÃO RETIRE A TAMPA OU A PARTE DE TRÁS DESTA PRODUTO. NÃO EXISTEM COMPONENTES PRONTAS A UTILIZAR PELO UTILIZADOR NO INTERIOR. CONSULTE O SERVIÇO DE MANUTENÇÃO PARA REQUISITAR PESSOAL DE ASSISTÊNCIA QUALIFICADO.



O símbolo de um raio com ponta em forma de seta dentro de um triângulo serve para alertar o usuário sobre a presença do perigo de tensão não isolada dentro do gabinete do aparelho, que pode ser alta o bastante para eletrocutar uma pessoa.



O ponto de exclamação dentro de um triângulo equilátero serve para alertar o usuário sobre a presença de importantes instruções de operação e manutenção (reparos) na documentação que acompanha o aparelho.

AVISO: PARA REDUZIR O RISCO DE FOGO OU CHOQUE ELÉCTRICO, NÃO EXPONHA ESTE PRODUTO A CHUVA OU A HUMIDADE.

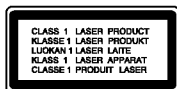

CUIDADO: Não bloqueie as aberturas de ventilação. Instale de acordo com as instruções do fabricante.

As ranhuras e aberturas na caixa são fornecidas para a ventilação, para garantir um funcionamento fiável do produto e para o proteger do sobreaquecimento. As aberturas nunca devem ser bloqueadas, colocando o produto numa cama, sofá, tapete ou noutra superfície semelhante. Este produto não deve ser colocado numa instalação embutida, como uma estante ou uma prateleira, a menos que seja fornecida ventilação adequada ou que tenham sido respeitadas as instruções do fabricante.

CUIDADO: FICARÁ EXPOSTO A RADIAÇÃO LASER VISÍVEL E INVISÍVEL SE ABRIR A UNIDADE E SE AS GUARDAS ESTIVEREM ABERTAS E DESACTIVADAS.

CUIDADO:

Este produto utiliza um Sistema Laser. Para garantir a utilização correcta deste produto, por favor leia cuidadosamente este manual de instruções e conserve-o para futura referência. Se a unidade requerer manutenção, contacte um centro de assistência autorizado.

O uso de controlos, ajustamentos ou procedimentos que não estejam aqui especificados pode resultar numa exposição perigosa à radiação. Para evitar a exposição directa ao feixe laser, não tente abrir o invólucro do aparelho. Radiação laser visível ao abrir. NÃO OLHE FIXAMENTE PARA O FEIXE.

CUIDADO: O aparelho não deve ser exposto à água (gotas ou salpicos), nem devem ser colocados objectos cheios de líquidos, tais como jaras, em cima do aparelho.

Observações sobre os Direitos de Autor:

É proibida por lei a reprodução, divulgação, demonstração, divulgação via cabo, reprodução em público ou aluguer de material protegido por direitos de autor sem a devida autorização.

Este produto apresenta a função de protecção contra cópia desenvolvida pela Macrovision. Os sinais de protecção contra cópia estão gravados nalguns discos. Ao gravar e reproduzir as imagens destes discos, aparecerá ruído nas imagens. Este produto incorpora tecnologia de protecção dos direitos de autor que, por sua vez, está protegida por reclamações de método de determinadas patentes dos Estados Unidos da América e outros direitos de propriedade intelectual que são propriedade da Macrovision Corporation e proprietários de outros direitos. A utilização desta tecnologia de protecção de direitos de autor tem de ser autorizada pela Macrovision Corporation e destina-se apenas a uma utilização doméstica e a outros casos limitados, salvo se expressamente autorizado pela Macrovision Corporation. É proibida a engenharia reversa ou a desmontagem.

Instruções de Segurança (Continuação)

PRECAUÇÕES com o Cabo Eléctrico

É recomendável para a maioria dos aparelhos a sua instalação num circuito dedicado;

Trata-se de um circuito com uma tomada individual que fornece energia apenas a esse aparelho e que não possui saídas adicionais ou circuitos ramificados. Consulte a página de especificações deste manual do proprietário em caso de dúvidas.

Não sobrecarregue as tomadas de parede. As tomadas de parede sobrecarregadas, soltas ou danificadas, cabos de extensão fissurados ou danificados e isolamentos rachados dos fios são perigosos. Qualquer uma destas situações pode causar choques eléctricos ou fogo. Inspeccione regularmente o cabo do seu aparelho e, se este apresentar sinais de danos ou deterioração, desligue-o, suspenda a utilização do aparelho e proceda à substituição do cabo por outro cabo de origem, por um agente de reparação autorizado.

Proteja o cabo eléctrico contra danos físicos ou mecânicos, tais como ao ser dobrado, torcido, pisado, preso por uma porta ou calçado. Preste atenção sobretudo às fichas, às tomadas de parede e ao ponto em que o cabo sai da aplicação.

Para desligar a alimentação da tomada eléctrica, puxe o cabo eléctrico. Quando instalar o produto, certifique-se de que o coloca de forma a que a ficha fique facilmente acessível.

 Este aparelho é fabricado de acordo com as normas de rádio-interferência, EEC DIRECTIVE 89/336/EEC, 93/68/EEC e 73/23/EEC.



Eliminação do seu antigo aparelho

1. Quando este símbolo de latão cruzado estiver afixado a um produto, significa que o produto é abrangido pela Directiva Europeia 2002/96/EC.
2. Todos os produtos eléctricos e electrónicos devem ser eliminados separadamente do lixo doméstico através de pontos de recolha designados, facilitados pelo governo ou autoridades locais.
3. A eliminação correcta do seu aparelho antigo ajuda a evitar potenciais consequências negativas para o ambiente e para a saúde humana.
4. Para obter informações mais detalhadas acerca da eliminação do seu aparelho antigo, contacte as autoridades locais, um serviço de eliminação de resíduos ou a loja onde comprou o produto.

Índice

Introduções

Instruções de Segurança	2-3
Índice	4
Antes de usar	5-7
Sobre a visualização do símbolo	5
Símbolos utilizados neste Manual	5
Observações sobre os Discos	5
Manutenção e Assistência	6
Tipos de Discos Reproduzíveis	7
Identificação dos Controlos	8-11
Principal Unidade	8-9
Controlo Remoto	10-11
Ligações Eléctricas	12-15
Adaptador AC	12
Adaptador Automóvel	13
Conjunto de Bateria	14-15
Rodar o LCD	16
Reproduzindo um Disco	17

Operações Avançadas

Apresentar as Informações do Disco no ecrã	18
Regulagens Iniciais	18-23
Funcionamento Geral	18
LÍNGUA	19
EXPOSIÇÃO	19
AUDIO	20
BLOCO	21-22
OUTROS	23
Funções Gerais	24-26
Opções Adicionais	27

Reproduzir um CD Áudio ou Disco MP3/WMA	28
Reprodução Programada	29
• Repetir Faixas Programadas	29
• Apagar uma Faixa da Lista "Programa"	29
• Apagando a lista de programação por completo	29
Ver um ficheiro em formato JPEG	30-31
• Diaporama (Apresentação Automática)	30
• Imagem Fixa	30
• Mover para outro Ficheiro	31
• Zoom	31
• Para rodar a imagem	31
• Para ouvir MP3/WMA música e visualizar a imagem	31
• A compatibilidade dos discos JPEG com este leitor está limitada ao seguinte	31
Reproduzir um disco de formato DVD VR	32
Reproduzir um Disco de Filme DivX	33-34
• A compatibilidade dos discos DivX com este leitor está limitada ao seguinte	34

Conexões

Configurar o Leitor	35-36
Ligações do Leitor de DVD	35
Ligação Áudio a Equipamento Opcional	36

Referências

Resolução de problemas	37
Códigos do Idioma	38
Códigos Nacionais	39
Especificações	40

Antes de usar

Para assegurar a utilização devida deste produto, por favor leia cuidadosamente este manual do proprietário e conserve-o para futura referência.

Este manual fornece informações sobre o funcionamento e a manutenção do seu leitor de DVD. Se a unidade necessitar de manutenção, contacte um centro de assistência autorizado.

Sobre a visualização do símbolo

“  ” pode surgir no seu ecrã do televisor durante o funcionamento e indica que a função descrita neste manual do proprietário não está disponível nesse disco de vídeo DVD específico.







Símbolos utilizados neste Manual

NOTA

Indica observações especiais e opções de funcionamento.

CONSELHO

Indica conselhos e truques para facilitar as tarefas. Uma secção cujo título tenha um dos seguintes símbolos é aplicável apenas para o disco representado por este símbolo.

 ALL	Todos os discos apresentados em baixo		
 DVD	DVD e DVD±R/RW finalizado		
 VCD	CDs Vídeo		
 CD	CDs Áudio	 MP3	Ficheiros MP3
 WMA	Ficheiros WMA	 DivX	Ficheiros DivX

Observações sobre os Discos

Manipular os Discos

Não toque no lado de reprodução do disco. Segure no disco pelas extremidades para que as suas impressões digitais não atinjam a superfície. Nunca cole papel ou fita no disco.



Guardar os Discos

No final da reprodução, guarde o disco na respectiva caixa. Não exponha o disco à luz solar directa ou a fontes de calor, e nunca o deixe no interior de um carro estacionado exposto à luz solar directa.

Limpar os Discos

As impressões digitais e o pó nos discos podem causar uma fraca qualidade de fotografia e a distorção de som. Antes de reproduzir, limpe o disco com um pano limpo. Limpe o disco a partir do centro para as extremidades.

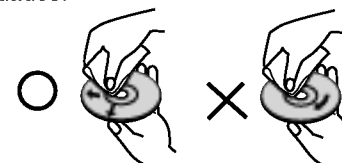

Não use solventes fortes, como álcool, benzina, diluentes, soluções de limpeza comercialmente disponíveis ou sprays anti-estáticos, que se destinam aos antigos discos de vinil.

Antes de usar (Continuação)

Manutenção e Assistência

Consulte as informações deste capítulo antes de contactar um técnico de assistência.

Manipular a Unidade

Ao transportar a unidade

Conserve a caixa original de cartão e os materiais de embalagem. Se tiver de transportar a unidade, para uma protecção máxima, volte a empacotar a unidade da forma original de fábrica.

Manter as superfícies exteriores limpas

- Não use líquidos voláteis, como spray insecticida, perto da unidade.
- Não deixe materiais de borracha ou plástico em contacto com a unidade durante um longo período de tempo, pois estes deixam marcas na unidade.

Limpar a unidade

Para limpar o leitor, utilize um pano macio e seco. Se as superfícies estiverem extremamente sujas, use um pano suave ligeiramente humedecido com uma solução de detergente suave.

Não use solventes fortes, como álcool, benzina ou diluente, que podem danificar a superfície da unidade.

Conservar a Unidade

O leitor de DVD é um dispositivo de alta tecnologia e precisão. Se as lentes de captação óptica e as componentes da unidade do disco estiverem sujas ou gastas, a qualidade da imagem pode ser reduzida.

Dependendo do ambiente operativo, recomenda-se uma inspecção e manutenção regulares após cada 1,000 horas de utilização.

Para mais pormenores, por favor contacte o seu vendedor mais próximo.

Antes de usar (Continuação)

Tipos de Discos Reproduzíveis

	DVD (disco 8 cm / 12 cm)
	CD de Vídeo (VCD) (disco 8 cm / 12 cm)
	CD Áudio (disco 8 cm / 12 cm)

Adicionalmente, esta unidade reproduz ficheiros DivX, DVD±R, DVD±RW, SVCD, e CD-R ou CD-RW com títulos áudio, MP3, WMA, ou ficheiros JPEG.



Tal indica uma opção de produto capaz de reproduzir discos DVD-RW gravados com o formato de Gravação de Vídeo.

NOTAS

- Dependendo das condições do equipamento de gravação ou do próprio disco CD-R/RW (ou DVD±R/±RW), alguns discos CD-R/RW (ou DVD±R/±RW) não podem ser reproduzidos nesta unidade.
- Não cole nenhum selo ou etiqueta em qualquer um dos lados (no lado com etiqueta ou no lado da gravação) de um disco.
- Não utilize CDs de formato irregular (por exemplo, com forma de coração ou octogonais), o que poderia resultar em mau funcionamento.

Os consumidores devem estar informados de que é necessária uma autorização para fazer o download de ficheiros MP3 / WMA e música a partir da Internet. A nossa empresa não tem o direito de atribuir essa autorização. A autorização deve ser sempre pedida ao detentor dos direitos de autor.

Código Regional

Esta unidade tem um código regional impresso na parte posterior. Esta unidade apenas é capaz de reproduzir discos de DVD rotulados da forma indicada na parte posterior da unidade ou "ALL (Tudo)".

Observações sobre os Códigos Regionais

- A maioria dos discos DVD têm um globo com um ou mais números inscritos que é claramente visível na capa. Este número deve corresponder ao código regional do seu leitor de DVD, caso contrário o disco não pode ser reproduzido.
- Se tentar reproduzir um DVD com um código de região diferente do seu leitor, a mensagem "Verificar Código Regional" é visualizada no ecrã de TV.

Fabricado sob licença da Dolby Laboratories. "Dolby", "Pro Logic", e o símbolo duplo D são marcas registadas da Dolby Laboratories.

DTS e DTS Digital Out são marcas registadas da Digital Theater Systems, Inc.

Identificação dos Controles

Principal Unidade

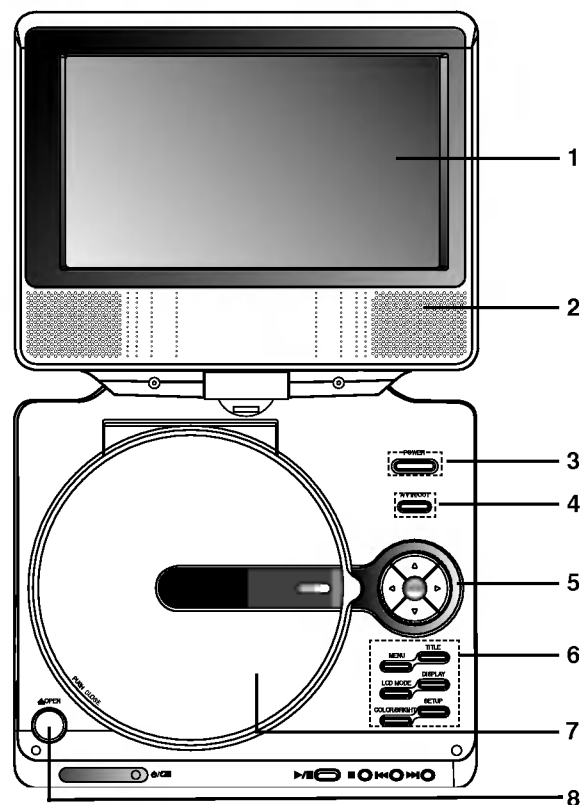

1. Tela do LCD
2. Alto-falante
3. Power ON/OFF : Liga e desliga o aparelho.
4. A/V IN/OUT : Selecciona a fonte do televisor.
5. • ◀ ▶ ▲ ▼ (esquerda/direita/para cima/para baixo)
Selecciona um item no menu.
 - ◀ ▶ : Ajusta a COR/LUMINOSIDADE.
 - ENTER : Confirma a selecção do menu.
6. • COR/LUMINOSIDADE : Selecciona o modo de regulação do LCD Luminosidade → Cor → DESLIGADO
 - SETUP : Acede ou remove o menu de configuração.
 - TITLE : Apresenta o menu de títulos, se disponível.
 - MENU : Acede ao menu de um disco DVD.
 - DISPLAY : Acede ao menu On-Screen.
 - LCD MODE : NORMAL → FULL → ZOOM → OFF
7. Tampa do disco
8. Botão OPEN (Abri) : Prima este botão para abrir o tabuleiro do Disco.

NOTA

Coloque um disco com a parte de reprodução voltada para baixo, encaixando-o no pino, e carregue suavemente no centro do disco para o posicionar.

Identificação dos Controles (continuação)

Principal Unidade

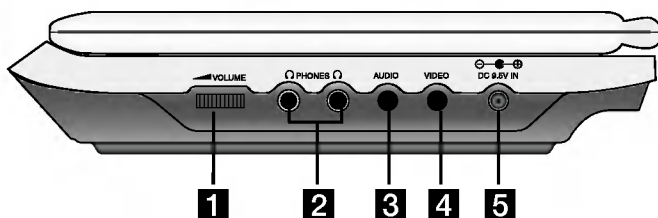

- 1** Controle de volume
- 2** Tomada para fone de ouvido
- 3** Tomada Entrada/Saída AUDIO (SAÍDA ÓTICA)
- 4** Tomada Entrada/Saída VIDEO

NOTA

Se o sinal de ENTRADA DE VÍDEO não estiver ligado no modo de ENTRADA DE AV, esta unidade desliga-se automaticamente ao fim de 10 minutos para evitar descarregar a bateria.

- 5** Entrada DC 9.5V
Ligue o adaptador AC.



- 6** Sensor Remoto
Capta os sinais oriundos do Controlo Remoto para as operações.
- 7** Indicador de carga
Enquanto estiver carregando a bateria, o indicador acende em vermelho. Ao completar, o indicador mudará para verde.
- 8** • **PLAY (▶/||)**: Para iniciar a reprodução./ Para fazer uma pausa na reprodução.
• **STOP (■)**: Para parar a reprodução.
• **Inverso SKIP/SEARCH (◀◀)**
Procurar para trás * / ir para o início do capítulo ou faixa que está sendo reproduzido ou capítulo/faixa anterior.
• **Para a frente SKIP/SEARCH (▶▶)**
Procurar e avançar* / ir para o próximo capítulo ou faixa.
* Pressione e segure o botão por dois segundos.

Identificação dos Controles (continuação)

Controlo Remoto

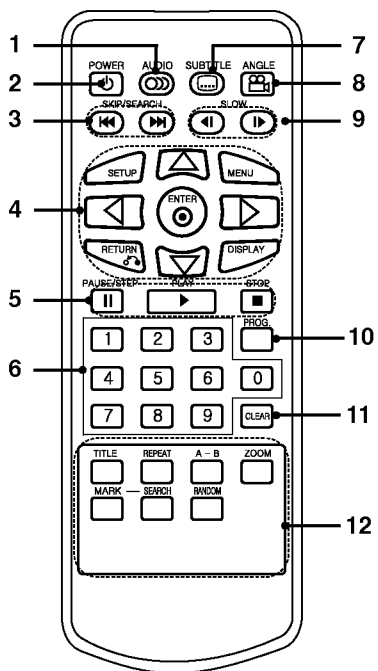

1. **AUDIO**
Selecciona uma linguagem áudio (DVD).
2. **POWER**
Para ligar e desligar o Leitor de DVD.
3. • **Inverso SKIP/SEARCH (◀◀)**
Procurar para trás * / ir para o início do capítulo ou faixa que está sendo reproduzido ou capítulo/faixa anterior.
• **Para a frente SKIP/SEARCH (▶▶)**
Procurar e avançar* / ir para o próximo capítulo ou faixa.
* Pressione e segure o botão por dois segundos.
4. • **SETUP**
Accede ou remove o menu de configuração.
• **MENU**
Accede ao menu de um disco DVD.
• **RETURN**
Visualiza o CD de vídeo com PBC.
• **DISPLAY**
Accede ao menu On-Screen.
• **◀ ▶ ▲ ▼ (esquerda/direita/para cima/para baixo)**
Selecciona um item no menu.
• **ENTER**
Confirma a selecção do menu.
5. • **PAUSE**
Faz uma pausa temporária na reprodução / prima repetidamente para a reprodução frame-by-frame (imagem a imagem).
• **PLAY**
Inicia a reprodução.
• **STOP (■)**
Pára a reprodução.
6. **Botões numerados de 0 a 9**
Selecciona itens numerados num menu.
7. **SUBTITLE**
Selecciona um idioma de legendagem.
8. **ANGLE**
Selecciona um ângulo de câmara de DVD, se este estiver disponível.
9. **SLOW (◀ / ▶)**
Reprodução lenta para Trás/ Frente.
10. **PROG.**
Para entrar ou sair do modo de edição da programação.
11. **CLEAR**
Remove um número de faixa da lista de programação ou uma marca no menu MARKER SEARCH.
12. • **A-B**
Repete a sequência.
• **ZOOM**
Amplia a imagem de vídeo.
• **TITLE**
Apresenta o menu de títulos, se disponível.
• **MARKER**
Marca qualquer ponto durante a reprodução.
• **SEARCH**
Apresenta o menu MARKER SEARCH.
• **REPEAT**
Repete um capítulo, uma faixa, uma título ou tudo.
• **RANDOM**
Reproduz faixas por ordem aleatória.

Identificação dos Controles (continuação)

Coloque a bateria (Bateria de Lithium)

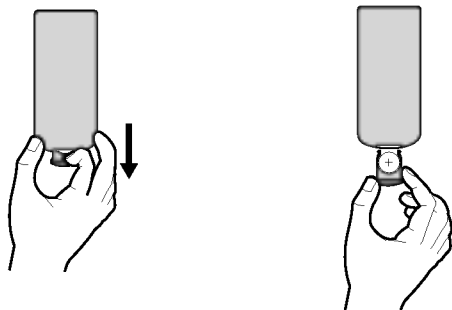

NOTAS

- Não exponha o sensor do controle remoto a luz forte.
- Não bloqueie o sensor entre controle remoto e o aparelho.

■ Substituindo a bateria tipo moeda

Para assegurar uma operação consistente, substitua a bateria uma vez por ano.

Bateria tipo moeda (Bateria de Lithium)

1. Puxe a aba da unidade de controle remoto e então remova o suporte de bateria.
2. Insira a bateria com a marca + na direção da unidade de controle e remoto e certifique-se que está totalmente encaixada.
3. Recoloque o suporte de bateria com a mesma no controle remoto e tenha certeza que está totalmente inserida.

- Substitua a bateria da unidade de controle remoto com células de 3V micro lithium como CR. 2025 ou equivalente.
- A bateria deve ser jogada fora de acordo com as leis locais. Tenha cuidado ao fazê-lo. Não jogue no fogo.

Advertência : A bateria usada neste produto pode apresentar fogo ou perigo de queimadura química se tratada indevidamente. Não recarregue, incinere ou aqueça acima de 100 °C. Substitua a bateria somente com Matsushita Elec. Ind. Co., Ltd. (Panasonic), código nº CR. 2025. O uso de outra bateria pode apresentar risco de fogo ou explosão. Mantenha as baterias longe das crianças. Não desmonte ou jogue no fogo.

Ligações Eléctricas

Adaptador AC

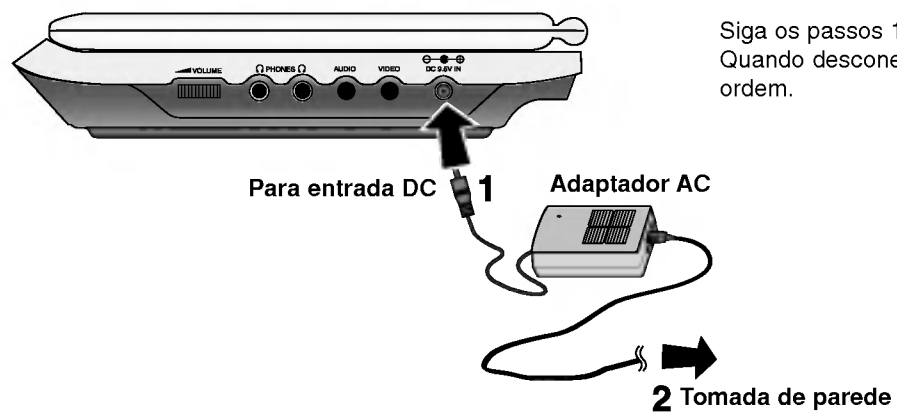

Siga os passos 1 à 2 para conectar.
Quando desconectando, inverta a ordem.

Cuidado

- Não conecte o cabo de rede na tomada se a voltagem for diferente da indicada na etiqueta, isto pode causar risco de fogo ou choque elétrico.
- Não conecte ou desconecte o plugue com as mãos molhadas. Isto pode causar um choque elétrico.
- Não use outro adaptador AC a não ser o especificado. Isto pode causar incêndio ou danificar o aparelho.

Adaptador AC

- Este adaptador AC opera em AC entre 100V e 240V~ 1.5 50-60Hz.
- MODELO Nº: DP-AC90
- Fabricado por WANLIDA Digital Technology Co., Ltd.
- Contate um revendedor de componentes elétricos para selecionar um adaptador de plugue AC ou conjunto de cabos AC satisfatórios.

Ligações Eléctricas (continuação)

Adaptador Automóvel

Este leitor de DVD e o seu adaptador automóvel foram concebidos para utilizar em veículos com sistemas eléctricos com terra negativa de 12 volts. (sistema padrão da maioria dos veículos.). Se o seu veículo tiver um tipo diferente de sistema eléctrico, o sistema DC não pode ser utilizado.

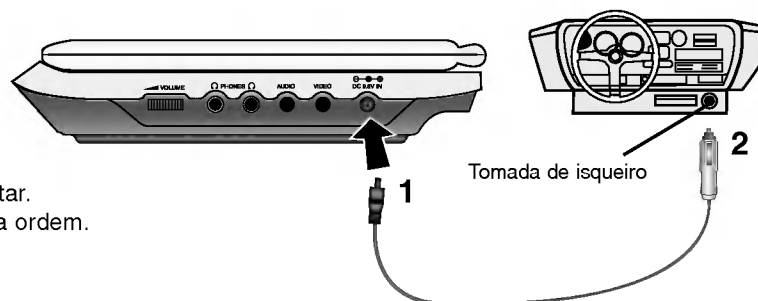

Siga os passos 1 à 2 para conectar.
Quando desconectando, inverta a ordem.

Cuidado

- Para evitar choques eléctricos e possíveis danos no seu leitor de DVD ou veículo, desligue sempre o adaptador automóvel da tomada de isqueiro antes de retirar a ficha do seu leitor DVD.
- Está instalado um fusível de A3 amp. 250V para protecção no adaptador automóvel.
- Quando o motor estiver a arrancar, desligue o adaptador automóvel da tomada de isqueiro do veículo.
- Não ligue o seu leitor de DVD se a bateria do automóvel estiver descarregada. Um pico de corrente do gerador do automóvel pode fazer com que o fusível DC queime.
- Se a voltagem de alimentação do veículo cair abaixo aproximadamente 10 volts, o seu leitor DVD pode não funcionar correctamente.
- Não deixe o seu leitor DVD num local onde a temperatura exceda 70°C (158°F), ou o dispositivo de captação possa estar danificado.

Os exemplos incluem:

- No interior de um veículo com os vidros fechados e exposto à luz solar directa.
- Perto de um aparelho de aquecimento.

Adaptador automóvel

- Este adaptador automóvel funciona com DC 12V.
- MODELO Nº : DPDC1
- Fabricado por WANLIDA Digital Technology Co., Ltd.
- Contacte um distribuidor de peças eléctricas para o(a) ajudar a escolher um adaptador automóvel adequado.

Ligações Eléctricas (continuação)

Conjunto de Bateria

- Carregando o conjunto de baterias pela primeira vez.

■ Prendendo o conjunto de baterias

1. Unir os ganchos do conjunto de baterias com os furos na parte traseira do DVD player.
2. Prima e deslize a bateria até os ganchos emitirem um clique.

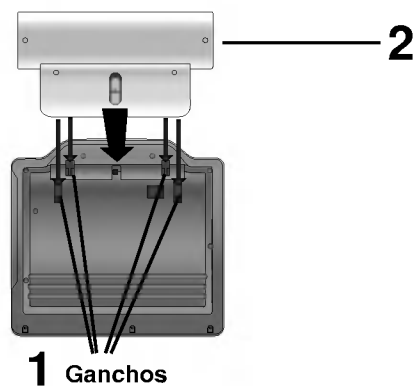

1 Ganchos

NOTAS

- Não desmonte a bateria durante a reprodução.
- Tenha cuidado para não deixar cair a bateria.

■ Desmontagem da bateria

1. Prima o botão **RELEASE**.
2. Puxe a bateria até os ganchos emitirem um clique.

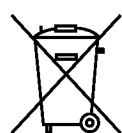
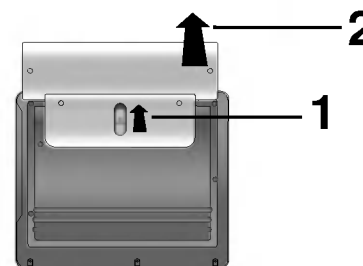

ATENÇÃO

O produto que você comprou contém uma bateria recarregável.

A bateria é reciclável. Ao término da vida útil da bateria, em vários estados e locais, pode ser ilegal descartá-la em qualquer local. Verifique em que local você poderá reciclar a bateria ou descartá-la.

Ligações Eléctricas (continuação)

■ Carregando o conjunto de bateria

1. Fixe o compartimento de bateria no DVD player.
2. Ligue o adaptador de corrente AC ao leitor e a ficha a uma tomada AC.

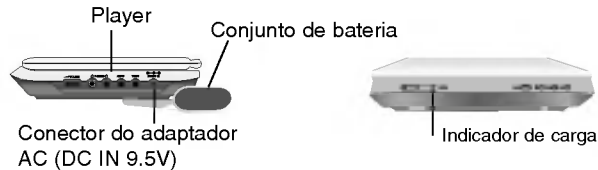

3. Enquanto estiver carregando a bateria, o indicador acende em vermelho. Ao completar, o indicador mudará para verde.

CUIDADO

Siga as seguintes precauções para evitar vazamento líquido, super aquecimento, etc.

- Não use peças não autorizadas.
- Use o adaptador AC autorizado quando recarregar a bateria.
- Não exponha à temperatura alta acima de 60 °C (140 °F).
- Não tente desmontar ou modificar o DVD.
- Impacto forte pode causar mau funcionamento no DVD.
- Não incinere.
- Não desmonte.
- Não coloque em curto-circuito.

NOTA

Uma bateria só pode ser carregada quando a corrente estiver desligada.

A bateria não é carregada quando é naturalmente ou proposadamente descarregada. Esta unidade não pode conseguir detectar a voltagem da bateria, mesmo se ligar a bateria.

Se estiver nesta situação, ligue a unidade e desligue-a novamente. É feito o carregamento da bateria.

■ Recarregando e tempo de utilização

Recarregando	Tempo	
	Sem leitor	LCD Lig
Aprox. 3 horas	Aprox. 3.5 horas*	Aprox. 4 horas

* Quando o controlo de Luminosidade está definido para o modo inicial.

■ Confirme o carregamento da bateria pelo visor da unidade

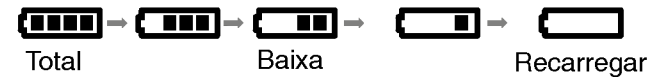

- **Se usar um adaptador AC, a carga da bateria não exibe no display.**
- **Esta unidade é automaticamente desligada até a mensagem "Check Battery Status" (Verificar Estado da Bateria) aparecer no ecrã.**

■ Se o tempo reduz dramaticamente depois de recarregar

O conjunto de bateria alcançou o fim de sua vida útil (pode ser recarregado aproximadamente 300 vezes).

■ Se a unidade não for usada por muito tempo

- Separe o conjunto de bateria (mesmo se o DVD estiver desligado, o mesmo consome energia. Isto pode descarregar a bateria e causar mal funcionamento).
- Recarregue o conjunto de bateria quando for usar novamente.

■ Conjunto de bateria

- MODELO N° : DPB135

Rodar o LCD

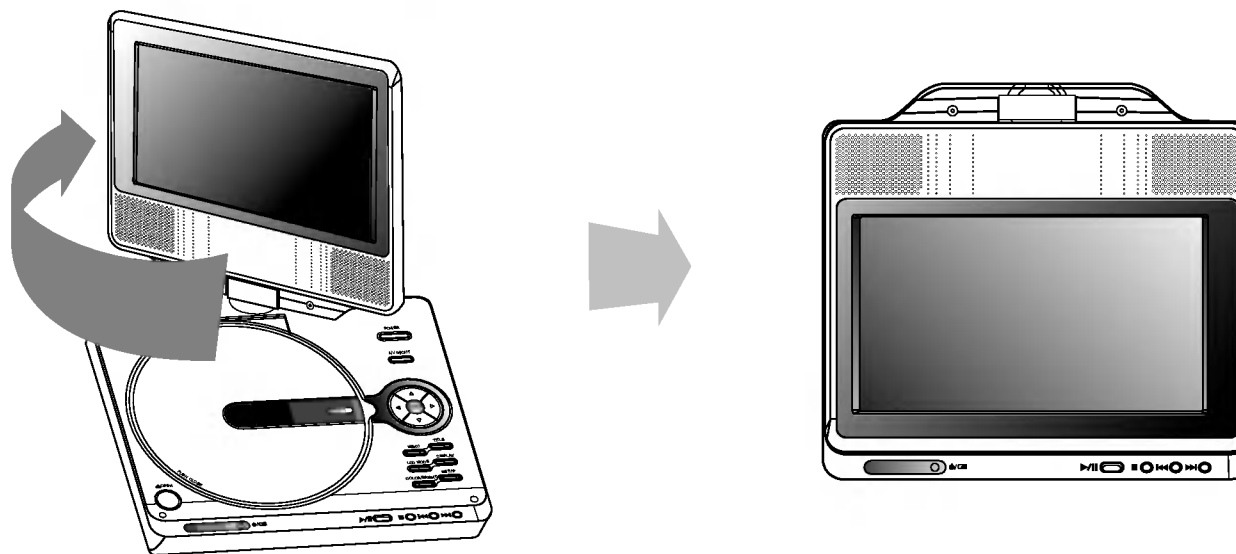

Pode rodar o LCD no sentido dos ponteiros do relógio até um ângulo de 180 graus. Contudo, se exercer força para rodar o ecrã, poderá causar sérios danos.

Depois de rodar completamente o LCD, pode integrar o ecrã LCD da forma apresentada acima.

Reproduzindo um Disco

1. **Prepare o fornecimento de energia.**
2. **Abra a tampa exterior e prima o botão POWER.**
3. **Pressione OPEN para abrir a tampa do disco e coloque um disco com o lado que deseja tocar para baixo. Feche a tampa do disco com a mão.**
 - Se o disco estiver colocado com a face superior para cima (e for um disco gravado de um só lado), aparecem no ecrã as mensagens "SEM DISCO" ou "ERRO DE DISCO".
 - Após ter reproduzido todos os capítulos do título, o DVD player para automaticamente e retorna para a tela do menu.
4. **Pressione PLAY para começar tocar.**
5. **Ajuste o volume.**

NOTAS

- Coloque um disco com o lado reproduzido para baixo, e pressione com cuidado no centro para fixar o disco no eixo.
- Confirme a posição LCD MODE pressionando a tecla LCD MODE.

■ Ajustando a intensidade da cor

Use o botão LCD MODE para alterar o modo de imagem. O modo é indicado no visor da unidade, da seguinte forma.
NORMAL → FULL → ZOOM → OFF

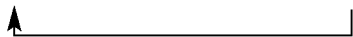

NOTA

Tal pode diferir, de acordo com o tipo de disco.

■ Mudando o tamanho da imagem

Use a tecla LCD para mudar o modo da imagem. O modo é mostrado no display da unidade como segue.

NOTAS

- Se você não está usando o LCD nesta unidade, selecione OFF para economizar energia.
- O LCD é desligado se você fechar a unidade.
- Linhas horizontais podem aparecer na imagem quando o modo ZOOM é chaveado, mas isto não significa mal funcionamento.

Instruções no ecrã (On-Screen)

Apresentar as Informações do Disco no ecrã

Pode fazer com que sejam apresentadas no ecrã várias informações sobre o disco introduzido.

1. Prima EXPOSIÇÃO para visualizar várias informações sobre a reprodução. Os itens apresentados diferem consoante o tipo do disco ou o estado da reprodução.



2. Pode seleccionar um item, premindo ▲ / ▼, e alterar ou seleccionar a definição deste, premindo ◀ / ▶.
 - Título (faixa) - Número do título actual (ou faixa)/número total de títulos (ou faixas)
 - Capítulo – Número do capítulo actual/número total de capítulos
 - Tempo – Tempo de reprodução decorrido
 - Audio - Idioma ou canal de áudio seleccionado
 - Legendas - Legendas seleccionadas
 - Ângulo - Ângulo/número total de ângulos seleccionados

NOTA

Se não for premido nenhum botão durante alguns segundos, as informações desaparecem do ecrã.

Regulagens Iniciais

Ao utilizar o menu de configuração (Setup), pode efectuar vários ajustamentos em itens como imagem e som. Pode, ainda, definir um idioma para as legendas e o menu de configuração, entre outras coisas. Para mais pormenores sobre cada item do menu de configuração, consulte as páginas 19 a 23.

Para visualizar e sair do Menu:

Prima SETUP para visualizar o menu. Se premir novamente SETUP, volta ao ecrã inicial.

Para passar para o nível seguinte:

Prima ▶ no controlo remoto.

Para voltar ao nível anterior:

Prima ◀ no controlo remoto.

Funcionamento Geral

1. Prima SETUP. É visualizado o menu de configuração.
2. Utilize ▲ / ▼ para seleccionar a opção desejada e, a seguir, prima ▶ para passar para o segundo nível. O ecrã apresenta a definição actual para o item seleccionado, bem como uma ou mais definições alternativas.
3. Utilize ▲ / ▼ para seleccionar a segunda opção desejada e, a seguir, prima ▶ para passar para o nível desejado.
4. Utilize ▲ / ▼ para seleccionar a definição desejada e, a seguir, prima ENTER para confirmar a sua selecção. Alguns itens requerem passos adicionais.
5. Prima SETUP ou PLAY para sair do menu de configuração.

Regulagens Iniciais

LÍNGUA



Idioma

Selecione um idioma para o menu de configuração e para as instruções no ecrã.

Disco Áudio / Legenda / Menu

Selecione o idioma que prefere para a faixa áudio (disco áudio), as legendas e o menu do disco.

Default: Refere-se ao idioma original no qual o disco foi gravado.

Outro: Para seleccionar outro idioma, prima os botões numerados e, a seguir, ENTER para inserir o número correspondente de 4 dígitos, de acordo com a lista de códigos de linguagem no capítulo Referência.

Se introduzir um código de linguagem errado, prima CLEAR.

EXPOSIÇÃO



Formato Da Ecrã

4:3: Seleccionar quando estiver ligado um televisor padrão 4:3.

16:9: Seleccionar quando estiver ligado um televisor de ecrã panorâmico 16:9.

Modo Imagem

A definição de Modo de Visualização funciona apenas quando o modo de Aspecto do televisor está definido para "4:3".

Correio: Exibe uma imagem ampla com faixas pretas na parte de cima e de baixo do ecrã.

Panscan: Exibe automaticamente uma imagem ampla no ecrã total e corta as porções às quais não se ajusta.

Regulagens Iniciais (continuação)

AUDIO

Cada disco de DVD possui uma variedade de opções de saída áudio. Defina as opções ÁUDIO do leitor de acordo com o tipo de sistema áudio que utiliza.



Dolby Digital / DTS / MPEG

Bitstream: Selecione "Bitstream" se ligou o conector DIGITAL OUT do Leitor de DVD a um amplificador ou a outro equipamento com um decodificador Dolby Digital, DTS ou MPEG.

PCM (para Dolby Digital / MPEG): Selecione quando estiver ligado a um amplificador estéreo digital de dois canais. Os DVDs codificados em Dolby Digital ou MPEG serão automaticamente downmixed para o modo áudio PCM de dois canais.

Desligar (para DTS): Se seleccionar "Desligar", o sinal DTS através do conector DIGITAL OUT não é enviado.

Frequência

Se o receptor ou amplificador NÃO for capaz de processar sinais de 96 kHz, selecione 48 kHz. Quando esta opção é feita, esta unidade converte automaticamente quaisquer sinais 96 kHz para 48 kHz, para que o seu sistema possa decodificá-los.

Se o seu receptor ou amplificador for capaz de processar sinais 96 kHz, selecione 96 kHz. Quando esta opção é feita, esta unidade passa através de cada tipo de sinal sem qualquer processamento.

Verifique a documentação do seu amplificador para verificar as suas capacidades.

Controlo da Faixa Dinâmica (DRC)

Com o formato DVD, pode escutar uma banda sonora de um programa na apresentação mais precisa e realista possível, graças à tecnologia áudio digital. No entanto, pode desejar comprimir a faixa dinâmica da sua saída áudio (a diferença entre os sons mais altos e os mais baixos). Tal permite-lhe ouvir um filme num volume mais baixo sem perder nitidez de som. Selecione DRC para On (Liger) para obter este efeito.

Vocal

Selecione para Liger apenas quando um DVD de karaoke multi-canal está a ser reproduzido. Os canais de karaoke no disco misturam-se para um som estéreo normal.

Regulagens Iniciais (continuação)

BLOCO



Censura

Bloqueia a reprodução de DVDs classificados de acordo com o seu conteúdo. Nem todos os discos estão classificados.

1. Selecione "Censura" no BLOCO e a seguir prima ►.
2. Para aceder às opções de Censura, Senha e Código Do País, deverá inserir o código de segurança de 4 dígitos que criou. Se não tiver introduzido um código de segurança, pode fazê-lo. Insira um código de 4 dígitos e prima ENTER. Insira-o novamente e prima ENTER para verificar. Se se tiver enganado antes de premir ENTER, prima CLEAR.
3. Selecione uma classificação de 1 a 8, utilizando os botões ▲ / ▼.

Censura 1-8: A classificação um (1) tem o maior número de restrições e a classificação oito (8) é a menos restritiva.

Desbloqueado

Se seleccionar Unlock (desbloquear), o controlo parental é desactivado e o disco é reproduzido na totalidade.

NOTA

Se seleccionar uma classificação para o leitor, todas as cenas do disco com a mesma classificação ou inferior são reproduzidas. As cenas com classificação acima não são reproduzidas, salvo se o disco tiver uma cena alternativa. A alternativa deve ter a mesma classificação ou uma inferior. Se não for encontrada nenhuma alternativa adequada, a reprodução pára. Deverá inserir a palavra-passe de 4 dígitos ou alterar o nível de classificação para reproduzir o disco.

4. Prima ENTER para confirmar a sua selecção de classificação. A seguir, prima SETUP para sair do menu.

Regulagens Iniciais (continuação)

Senha

Pode inserir ou alterar a palavra-passe.

1. Selecione a opção Senha no menu BLOCO e prima ►.
2. **Como criar uma palavra-passe nova:**
Prima ENTER quando a opção "Nova Senha" se encontrar destacada. Introduza uma nova palavra-passe utilizando os botões numéricos e prima ENTER. Introduza a palavra-passe uma vez mais para proceder à sua verificação.
Como alterar uma palavra passe:
Prima ENTER quando a opção "Mudar" se encontrar destacada. Introduza a palavra-passe actual, utilizando os botões numéricos, e prima ENTER. Introduza uma nova palavra-passe, utilizando os botões numéricos, e depois ENTER. Volte a introduzir a nova palavra-passe para verificar.
3. Prima SETUP para abandonar o menu.

Se esqueceu o seu Código de Segurança

Se esqueceu o seu código de segurança, pode apagá-lo através dos seguintes passos:

1. Prima SETUP para visualizar o menu de configuração.
2. Insira o número de 6 dígitos "210499" e o código de segurança é apagado.
3. Insira um novo código, conforme descrito acima.

Código Do País

Insira o código do país/área cujos padrões foram utilizados para classificar o disco de vídeo DVD, com base na lista do capítulo de referência.

1. Selecione "Código Do País" no menu BLOCO.
A seguir, prima ►.
2. Siga o passo 2 como mostrado na página anterior (Censura).
3. Selecione o primeiro carácter, utilizando os botões ▲ / ▼.
4. Desloque o cursor, utilizando o botão ►, e selecione o segundo carácter, utilizando os botões ▲ / ▼.
5. Prima ENTER para confirmar a sua selecção de código de país.

Regulagens Iniciais (continuação)

OUTROS

As definições PBC, Auto Play e DivX(R) VOD podem ser alteradas.



PBC

Regule o Controlo da Reprodução (PBC) para Liger ou Desligar (Activado ou Desactivado).

Liger : os CDs de Vídeo com PBC são reproduzidos de acordo com o PBC.

Desligar: os CDs de Vídeo com PBC são reproduzidos da mesma forma que os CDs Áudio.

Auto Play

Pode definir o Leitor de DVD para começar a reproduzir automaticamente um disco de DVD, sempre que o DVD é inserido.

Se o modo de Reprodução Automática estiver activado, este leitor de DVD vai procurar o título com o maior tempo de reprodução e reproduz automaticamente este título.

NOTA

A função de Reprodução Automática pode não funcionar com alguns DVDs.

DivX(R) VOD

Fornecemos o código de registo DivX® VOD (Vídeo On Demand) que lhe permite alugar e adquirir vídeos utilizando o serviço DivX® VOD. Para obter mais informações, visite o site da Internet www.divx.com/vod.

1. Seleccione a opção “DivX(R) VOD” e depois prima ►.
2. Prima ENTER com a opção “Seleccionar” seleccionada para fazer aparecer o código do registo. Utilize o código do registo para adquirir ou alugar vídeos através do serviço DivX® VOD, recorrendo ao site da Internet www.divx.com/vod. Siga as instruções e efectue a transferência do vídeo para um disco para ser posteriormente reproduzido nesta unidade.
3. Prima ENTER para sair.

NOTA

Todos os vídeos transferidos utilizando o serviço DivX® VOD podem apenas ser reproduzidos nesta unidade.

Funções Gerais

DVD

Use os botões ◀ ▶ ▲ ▼ para seleccionar o título/capítulo que deseja visualizar. A seguir, prima ENTER para inicia. Prima TITLE ou MENU para voltar ao ecrã do menu.

VCD

Utilize os botões numerados para seleccionar a faixa que deseja visualiza e prima RETURN para voltar ao ecrã do menu. As definições do menu e os procedimentos operativos podem diferir. Siga as instruções de cada ecrã de menu. Pode, também, seleccionar PBC para Desligar (Ver "PBC" na página 23).

NOTAS

- Se estiver definido o controlo parental e o disco não estiver dentro das definições da classificação, deverá introduzir a palavra-passe. (Ver "BLOCO" na página 21-22.)
- Os DVDs podem ter um código de região. O seu leitor não reproduz discos com um código de região diferente do seu leitor.

Excepto se estipulado de outra forma, todas as operações descritas usam o controlo remoto. Algumas opções podem, também, estar disponíveis no meu de Configuração.

Passar para outro TÍTULO **DVD**

Se um disco tiver mais do que um título, pode passar para outro título. Prima DISPLAY quando a reprodução estiver parada e, a seguir, o número adequado (0-9), ou use ◀ / ▶ para passar para outro. Pode reproduzir qualquer título, inserindo o respectivo número quando a reprodução estiver parada.

Passar para outro CAPÍTULO/FAIXA **ALL**

Durante a reprodução, prima SKIP (◀◀ ou ▶▶) para passar ao capítulo/faixa seguinte ou para regressar ao início do capítulo/faixa actual.

Prima brevemente SKIP◀◀ duas vezes para retroceder para o anterior capítulo/faixa.

Pesquisa **ALL**

1. Prima e mantenha apertado o botão SKIP/SEARCH ◀◀ ou ▶▶ por cerca de dois segundos durante a reprodução. O aparelho passa então ao modo SEARCH.
2. Prima e mantenha apertado o botão SKIP/SEARCH ◀◀ ou ▶▶ repetidamente para seleccionar a velocidade desejada. DVD, DivX; 4 opções
CD de Vídeo, MP3, WMA, CD de áudio; 3 opções
3. Para sair do modo SEARCH, prima PLAY.

Movimento Lento (Slow Motion) **DVD VCD DivX**

1. Prima SLOW ◀◀ ou ▶▶ durante a reprodução. O aparelho passa então ao modo SLOW.

Discos DVD ; 4 opções
CD de Vídeo, DivX ; 4 opções (apenas na posição de avanço)
2. Para sair do modo de Movimento Lento, prima PLAY.

Funções Gerais (continuação)

Imagem Fixa e Reprodução Frame-by-Frame

ALL

Durante a reprodução, prima **II** para fazer uma pausa na reprodução.

DVD VCD DivX

Prima repetidamente **II** para fazer a reprodução imagem a imagem. (Apenas os modelos Controlo Remoto)

Para sair do modo de imagem fixa, prima **PLAY**

Procura por Tempo **DVD VCD DivX**

Para iniciar a reprodução num momento escolhido do disco:

1. Prima **DISPLAY** durante a reprodução. A caixa de procura por tempo indica o tempo de reprodução decorrido.
2. Prima **▲ / ▼** para seleccionar o ícone do relógio. É visualizado “-:-:--”.
3. Insira a hora de início desejada em horas, minutos e segundos, da esquerda para a direita. Se inserir números errados, prima **CLEAR** para apagar os números que inseriu. De seguida, insira os números correctos.
4. Prima **ENTER** para confirmar. A reprodução começa na hora seleccionada.

Repetição A-B **DVD VCD DivX ACD**

Prima o botão A-B durante a reprodução, para seleccionar um ponto A e um ponto B, e depois repetir a sequência a partir do ponto A (ponto de Início) até ao ponto B (Ponto de Término).

Repetição **ALL**

Durante a reprodução, prima repetidamente **REPEAT** para seleccionar o modo de repetição pretendido.

Discos Vídeo DVD - Capítulo/Título/Desligado

CD Vídeo, CD Áudio, discos de DivX/MP3/WMA:

Faixas/Tudo/Desligado

NOTAS

- Num CD de Vídeo com PBC, deverá definir PBC para Off (desactivado) no menu de configuração para utilizar a função de repetição (Ver "PBC" na página 23).
- Se premir **SKIP (▶▶)** uma vez durante a reprodução Repetir Capítulo (Faixa), a reprodução repetida é cancelada.

Zoom **DVD VCD DivX**

ZOOM em modo de reprodução ou em modo de pausa, prima **ZOOM** para aumentar a imagem do vídeo (4 opções).

Pode percorrer a imagem aumentada utilizando os botões

◀ ▶ ▲ ▼. Prima **CLEAR** para sair.

NOTAS

- O zoom pode não funcionar com alguns DVDs.
- O modo de adaptação ao ecrã está disponível para reproduzir discos DVD, discos VR e ficheiros de filme.

Reiniciar a Reprodução

Quando a reprodução for interrompida, o aparelho regista o ponto no qual **STOP** foi pressionada (função **REINÍCIO**). Pressione **PLAY** e a reprodução reiniciará a partir deste ponto.

Funções Gerais (continuação)

Menu do Título **DVD**

Se o título de DVD actual tiver um menu, o menu do título é apresentado no ecrã. Caso contrário, o menu do disco pode ser apresentado.

Menu do Disco **DVD**

Prima MENU para visualizar o menu do disco. Prima novamente MENU para sair.

Alterar o Idioma Áudio **DVD** **DivX**

Prima repetidamente AUDIO durante a reprodução para escutar um idioma ou uma faixa áudio diferentes.

Com discos DVD-RW gravados no modo VR que possuam um canal áudio principal e um canal bilingue, pode alternar entre Principal (L), Bilingue (R) ou uma mistura de ambos (Principal + Bilingue), premindo AUDIO.

VCD

Prima ÁUDIO repetidamente durante a reprodução para ouvir um canal áudio diferente (Estéreo., Esquerda ou Direita).

Ângulo da Câmara **DVD**

Durante a reprodução de um disco de DVD com cenas gravadas a partir de diferentes ângulos de câmara, prima repetidamente ANGLE para seleccionar o ângulo pretendido.

CONSELHO

O indicador do ângulo ficará intermitente no ecrã do televisor durante as cenas gravadas em diferentes ângulos, como indicação de que a alternância de ângulos é possível.

Legendas **DVD** **DivX**

Prima repetidamente SUBTITLE durante a reprodução para visualizar os diferentes idiomas de legendagem.

NOTA

Se não existir informação ou se existir um código que não possa ler no ficheiro DivX, " 1 " etc é visualizado.

Opções Adicionais

Procura por Marcador **DVD** **VCD** **DivX**

Para introduzir um Marcador

Pode iniciar a reprodução a partir de até nove pontos memorizados. Para inserir um marcador, prima **MARKER** no ponto desejado do disco. O ícone do Marcador é visualizado por breves instantes no ecrã do televisor. Repita para inserir até nove marcadores.

Para Chamar ou Apagar uma Cena Marcada

1. Durante a reprodução do disco, prima **SEARCH**.
O menu de procura do marcador aparece no ecrã.
2. Dentro de 10 segundos, prima **◀ / ▶** para seleccionar o número de marcador que deseja chamar ou apagar.
3. Prima **ENTER** e a reprodução começa a partir da cena marcada. Ou prima **CLEAR** e o número do marcador é apagado da lista.
4. Pode reproduzir qualquer marcador, inserindo o seu número no menu de procura do marcador.

NOTAS

- Estas operações funcionam somente com discos com os quais a reprodução decorrida aparece na janela do display durante a reprodução ou em Stop.
- Algumas legendas gravadas próximas a marca podem não aparecer (DVD).
- Todas as marcações serão canceladas quando o aparelho for desligado ou o disco removido.
- A marcação não é guardada quando o DVD ou menu do Título é visualizado na tela do TV.

Memória da Última Cena **DVD** **CD** **VCD1.1**

Este aparelho memoriza a última programação do disco que você assistiu. Mesmo que remova o disco ou desligue o aparelho. Se você repor outro disco e ajustar a memória, a última programação é automaticamente lembrada.

NOTA

O leitor não faz memorizações se desligar o aparelho antes de reproduzir um disco.

Protecção de Ecrã

A protecção de ecrã aparece se deixar o leitor de DVD no modo Stop durante mais de cinco minutos. Após decorridos cinco minutos com a Protecção de Ecrã, o Leitor de DVD desliga automaticamente.

Reproduzir um CD Áudio ou Disco MP3/WMA

O leitor de DVD pode reproduzir gravações formatadas MP3/WMA em discos CD-ROM, CD-R ou CD-RW.

MP3/ WMA/ CD de Áudio

Após introduzir o suporte material dos ficheiros em formato MP3/WMA ou o CD de Áudio, é apresentado um menu no ecrã de TV. Prima ▲ / ▼ para seleccionar uma faixa/ficheiro depois prima PLAY ou ENTER para iniciar a reprodução. Poderá utilizar diversas funções de reprodução. Consulte a página 24-25.



ID3 TAG

- Ao reproduzir um ficheiro com informações, tais como títulos de faixas, pode visualizar as informações, premindo DISPLAY. [Title, Artist, Album, Year, Comment]
- Se não existirem informações, é visualizado "NO ID3 TAG" no mostrador.

CONSELHOS

- Se aceder a uma lista de ficheiros no menu MUSIC e desejar voltar à lista de Pastas, utilize ▲ / ▼ para destacar [] para seleccionar e prima ENTER.
- Prima MENU para passar para a página seguinte.
- No CD com ficheiros MP3/WMA e ficheiros JPEG, pode alternar o menu MP3/WMA e JPEG. Prima TITLE e MUSIC ou PHOTO na parte de cima do menu para seleccionar.

A compatibilidade dos discos MP3 / WMA com este leitor está limitada ao seguinte:

- Frequência de amostragem: 8-48kHz (MP3), de 32-48 kHz (WMA)
- Taxa de bits: de 8 a 320kbps (MP3), 32 a 192kbps (WMA)
- O leitor não consegue ler um ficheiro MP3/WMA com uma extensão de ficheiro diferente de ".mp3" / ".wma".
- O formato físico do CD-R deverá ser ISO 9660.
- Se gravar ficheiros MP3 / WMA utilizando um software que não consegue criar um sistema de ficheiros (por exemplo, Direct-CD), é impossível reproduzir ficheiros MP3 / WMA. Recomendamos a utilização do Easy-CD Creator, que lê o sistema de ficheiros ISO 9660.
- O nome dos ficheiros deve ter um mínimo de 8 caracteres e deve incorporar uma extensão .mp3 ou .wma.
- Estes não devem conter caracteres como / ? * : " < > |, etc.
- O número total de ficheiros no disco deverá ser inferior a 650.
- Este leitor de DVD requer que os discos e gravações cumpram certos padrões técnicos para atingir uma qualidade de reprodução optimizada. Os DVDs pré-gravados são automaticamente definidos para estes padrões. Existem muitos tipos diferentes de formatos de discos graváveis (incluindo CD-R com ficheiros MP3 ou WMA) e estes requerem certas condições pré-existentes (ver acima) para assegurar uma reprodução compatível.

Reprodução Programada

A função de programação permite-lhe memorizar as suas faixas preferidas de qualquer disco na memória do leitor. Um programa pode conter 30 faixas.

1. Introduza um CD de Áudio ou um suporte material de ficheiros gravados em formato de MP3/WMA. Será apresentado o menu do AUDIO CD ou de MUSIC.
2. Prima PROG. O marcador ● será apresentado.

NOTA

Pressione o botão PROG. novamente para sair do modo de edição, então a marca ● irá desaparecer.



Audio CD Menu



MP3/WMA Menu

3. Seleccione uma faixa em "Lista" e prima ENTER para colocar a faixa seleccionada na lista "Programa". Repita para colocar faixas adicionais na lista.
4. Prima ►.

Seleccione a faixa que deseja começar a reproduzir na lista "Programa".
5. Prima PLAY ou ENTER para começar.

A reprodução começa pela ordem em que programou as faixas. A reprodução pára quando todas as faixas da lista "Programa" tiverem sido reproduzidas uma vez.
6. Para retomar a reprodução normal após a reprodução programada, seleccione uma faixa da lista do AUDIO CD (ou MUSIC) e prima PLAY.

Repetir Faixas Programadas

Prima REPEAT para seleccionar o modo de repetição desejado.

- Faixa : repete a faixa actual
- Tudo : repete todas as faixas da lista programada.
- Desligar : Sem visualização : não reproduz repetidamente.

NOTA

Se premir ►► uma vez durante a reprodução por Repetição de Faixas, a reprodução por repetição é cancelada.

Apagar uma Faixa da Lista "Programa"

1. Pressione o botão PROGRAM e ● a marca irá aparecer.
2. Use ▲▼◀▶ para seleccionar o título que você deseja que seja apagado da lista de Programas.
3. Pressione o botão CLEAR. Repita os passos 1-3 a fim de apagar qualquer outros títulos que desejar nesta lista.

Apagando a lista de programação por completo

1. Pressione o botão PROGRAM e ● a marca irá aparecer.
2. Use ▲▼◀▶ para seleccionar "Cancelar", em seguida pressione ENTER.

NOTA

Os programas também são apagados quando a corrente elétrica for desligada ou quando o disco for removido.

Ver um ficheiro em formato JPEG

Ao utilizar este Leitor de DVD, pode visualizar discos com ficheiros JPEG.

1. Introduza um suporte físico de ficheiros em formato JPEG. O menu PHOTO aparece no ecrã do televisor.



2. Prima ▲ / ▼ para seleccionar uma pasta e prima ENTER. É visualizada uma lista de ficheiros da pasta. Se estiver a aceder a uma lista de ficheiros e desejar regressar à lista de Pastas, utilize os botões ▲ / ▼ do controlo remoto para seleccionar [Linha] e prima ENTER.
3. Se desejar visualizar um ficheiro em particular, prima ▲ / ▼ para seleccionar um ficheiro e prima ENTER ou PLAY. Ao visualizar um ficheiro, pode premir STOP para passar para o menu anterior (menu PHOTO).

CONSELHOS

- Prima MENU para aceder à página seguinte.
- Existem quatro opções de velocidade da apresentação (Slide Speed)
■ : >>> (Baixo), >> (Normal) e > (Alto).
Utilize ▲ ▼ ◀ ▶ para seleccionar a Velocidade. A seguir, utilize ◀ / ▶ para seleccionar a opção desejada. De seguida, prima ENTER.
- Num disco com MP3/WMA e JPEG, pode alternar entre MP3/WMA e JPEG. Prima TITLE e MUSIC ou a palavra PHOTO são destacadas na parte superior do menu.
- Prima RETURN. A informação sobre o ficheiro é ocultada.

Diaporama (Apresentação Automática) **JPEG**

Utilize ▲ ▼ ◀ ▶ para seleccionar ■ Apresentação Automática. A seguir, prima ENTER.

Imagem Fixa **JPEG**

1. Prima PAUSE durante a Apresentação Automática. O leitor passa, agora, para o modo PAUSE.
2. Para regressar à Apresentação Automática, prima PLAY ou prima PAUSE novamente.

Visualizar um Disco JPEG (continuação)

Mover para outro Ficheiro **JPEG**

Prima uma vez SKIP/SEARCH (I◀◀ ou ▶▶I) ou o cursor (◀ ou ▶) ao visualizar uma imagem para avançar para o ficheiro seguinte ou anterior.

Zoom **JPEG**

ZOOM em modo de reprodução ou em modo de pausa, prima ZOOM para aumentar a imagem do vídeo (4 opções). Pode percorrer a imagem aumentada utilizando os botões ◀ ▶ ▲ ▼.

Para rodar a imagem

Prima ▲ / ▼ durante a visualização da imagem para rodar a imagem no sentido dos ponteiros do relógio ou no sentido contrário.

Para ouvir MP3/WMA música e visualizar a imagem **JPEG**

1. Insira no leitor o disco que contém os dois tipos de ficheiro.
2. Prima TITLE para visualizar o menu PHOTO.
3. Prima ▲ / ▼ para seleccionar um ficheiro de fotografia.
4. Use ▶ para seleccionar  um ícone e prima ENTER. A reprodução começa e prossegue até premir STOP.

CONSELHO

Para escutar apenas a música desejada, programe as faixas desejadas do menu "MUSIC" e proceda como indicado anteriormente.

A compatibilidade dos discos JPEG com este leitor está limitada ao seguinte:

- Dependendo do tamanho e número de ficheiros JPEG, pode demorar algum tempo para o leitor de DVD ler o conteúdo do disco. Se não visualizar instruções no ecrã após vários minutos, alguns dos ficheiros podem ser demasiado grandes — reduza a resolução dos ficheiros JPEG para menos de 2M pixels, como 2760 x 2048 pixels e utilize outro disco.
- O número total de ficheiros e pastas no disco deve ser inferior a 650.
- Alguns discos podem ser incompatíveis, devido a diferentes formatos de gravação ou ao estado do disco.
- Certifique-se de que todos os ficheiros seleccionados têm a extensão ".jpg" ao copiar para o CD.
- Se os ficheiros tiverem extensões ".jpe" ou ".jpeg", renomeie-os como ficheiros ".jpg".
- Os nomes de ficheiros sem a extensão ".jpg" não poderão ser lidos por este leitor de DVD. Apesar disso, os ficheiros são apresentados como ficheiros de imagem JPEG no Explorador do Windows.

Reproduzir um disco de formato DVD VR

Esta unidade reproduz discos DVD-RW gravados através do formato Video Recording (VR).

1. Insira um disco e feche o tabuleiro. O menu DVD-VR aparece no ecrã.

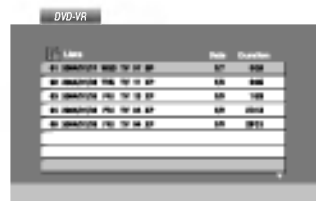

2. Prima ▲ / ▼ para seleccionar uma faixa e prima PLAY ou ENTER para iniciar a reprodução.
3. Prima o botão DISC MENU para aceder ao menu de listagem.

NOTAS

- Os discos DVD-R/RW que não tenham sido finalizados não podem ser reproduzidos neste leitor.
- Alguns discos DVD-VR são elaborados com dados CPRM pelo GRAVADOR DE DVD. O leitor não suporta este tipo de discos e apresenta a mensagem "Checar Disco".

O que é o 'CPRM'?

O CPRM é um sistema de protecção contra cópias (com sistema de mistura), que permite apenas a gravação de programas de difusão de 'cópia única'. CPRM significa Content Protection for Recordable Media (Protecção de Conteúdo de Meios Graváveis).

Reproduzir um Disco de Filme DivX

Com este Leitor de DVD, pode reproduzir ficheiros DivX.

1. Introduza um suporte físico com ficheiros em formato DivX. O menu MOVIE aparece no ecrã do televisor.

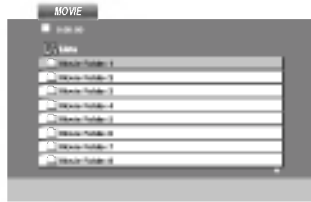

2. Prima ▲ / ▼ para seleccionar uma pasta e prima ENTER. É visualizada a lista de ficheiros na pasta. Se estiver a aceder a uma lista de ficheiros e desejar retomar a lista de pastas, use os botões ▲ / ▼ do controlo remoto para seleccionar [] e prima ENTER.
3. Se pretender ver um ficheiro em particular, prima ▲ / ▼ para seleccionar esse ficheiro e depois prima ENTER ou PLAY. Pode utilizar diversas funções de reprodução. Consulte as páginas 24-25.
4. Prima STOP para parar a reprodução. O menu de Filmes é visualizado.

Sugestão para a apresentação das legendas de DivX

Se as legendas não forem correctamente apresentadas, prima e mantenha premida a tecla SUBTITLE durante cerca de 3 segundos, e depois prima ◀ / ▶ para seleccionar diferentes códigos de idiomas, até as legendas serem adequadamente apresentadas.

CONSELHOS

- Prima MENU para aceder à página seguinte.
- Num CD com ficheiros MP3/WMA, JPEG e MOVIE, pode alternar entre o menu MUSIC, PHOTO e MOVIE. Prima TITLE e MUSIC. A palavra PHOTO e MOVIE é destacada no topo do menu.
- As legendas do disco podem não ser visualizadas correctamente se o título DivX tiver sido transferido directamente da Internet.
- Se o menu de configuração da legendagem do disco não possuir o idioma de legendagem DivX que pretende reproduzir, o idioma de legendagem pode não ser visualizado devidamente.

Reproduzir um Disco de Filme DivX (continuação)

A compatibilidade dos discos DivX com este leitor está limitada ao seguinte:

- O tamanho da resolução disponível do ficheiro DivX é inferior a 720x576 (L x A) pixel.
- O nome do ficheiro da legenda DivX pode possuir 56 caracteres.
- Se não for possível exprimir o código no ficheiro DivX, pode ser visualizada a marca " _ " no ecrã.
- **Se o número visível no ecrã for superior a 30 por segundo, esta unidade pode não estar a funcionar normalmente.**
- **Se a estrutura de vídeo e áudio do ficheiro gravado não for interfoliado, o vídeo ou áudio não está disponível.**
- **Se o ficheiro for gravado com GMC, a unidade suporta apenas 1 ponto do nível de gravação.**

* GMC?

GMC é a abreviatura de Global Motion Compensation (Compensação do Movimento Global). Trata-se de uma ferramenta de codificação especificada no padrão MPEG4. Alguns codificadores MPEG4, como DivX ou Xvid, têm esta opção.

Existem diferentes níveis de codificação GMC, normalmente designados GMC 1-ponto, 2-pontos ou 3-pontos.

Ficheiros DivX reproduzíveis

".avi ", ".mpg ", ".mpeg "

Formatos de Legendagem Reproduzíveis

SubRip(*.srt/* .txt)

SAMI(*.smi)

SubStation Alpha(*.ssa/* .txt)

MicroDVD(*.sub/* .txt)

SubViewer 2.0(*.sub/* .txt)

TMPlayer(*.txt)

Sistema de Legendagem de Dvd(*.txt)

VobSub (*.sub) ➔ Sub/idx, formato baseado em fontes.

Formato Codec reproduzível

"DIVX3.xx ", "DIVX4.xx ", "DIVX5.xx ", "XVID ",
"MP43 ", "3IVX ".

Formato Áudio reproduzível

"Dolby Digital ", "DTS ", "PCM ", "MP3 ", "WMA ".

- Frequência de amostragem: entre 8 e 48 kHz (MP3), entre 32 e 48kHz (WMA)
- Taxa de bits: entre 8 e 320kbps (MP3), 32 e 192kbps (WMA)

Configurar o Leitor

A imagem e o som de um televisor, vídeo ou rádio novo podem sair distorcidos durante a reprodução. Se tal ocorrer, posicione o leitor afastado do televisor, vídeo ou rádio, ou desligue a unidade antes de remover o disco.

Ligações do Leitor de DVD

Dependendo do seu televisor e de outros equipamentos, existem várias formas de ligar o leitor. Por favor, consulte os manuais do seu televisor, sistema estéreo ou de outros dispositivos se tal for necessário para obter informações adicionais sobre a ligação.

Ligações Vídeo e Áudio ao seu televisor

Certifique-se de que o leitor de DVD está directamente ligado ao televisor e não a um vídeo, caso contrário a imagem do DVD poderá ficar distorcida pelo sistema de protecção contra cópias.

Vídeo:

Ligue o conector externo de vídeo (VIDEO OUT) ao leitor de DVD ao conector "video in" do televisor, utilizando o cabo de vídeo (V).

Ligação Áudio para o seu televisor:

Ligue os conectores AUDIO OUT do Leitor de DVD aos conectores áudio IN esquerdo e direito do televisor, utilizando os cabos áudio. Não ligue o conector AUDIO OUT do Leitor de DVD ao conector Phone IN (unidade de gravador) do seu sistema áudio.

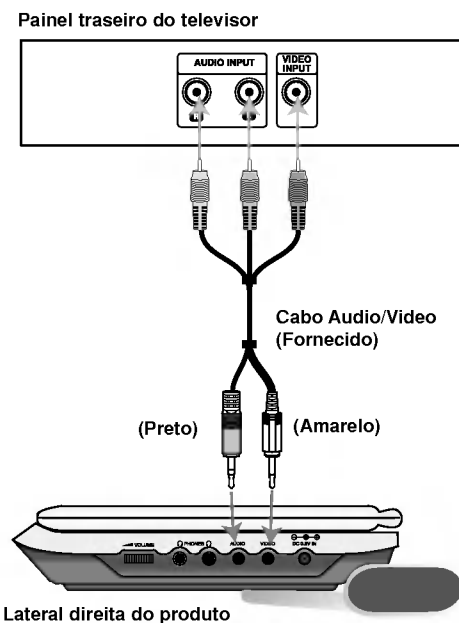

Deverá definir o interruptor A/V IN/OUT para o modo "A/V OUT".

Configurar o Leitor (continuação)

Ligação Áudio a Equipamento Opcional

Ligue o leitor de DVD ao seu equipamento opcional para saída de áudio.

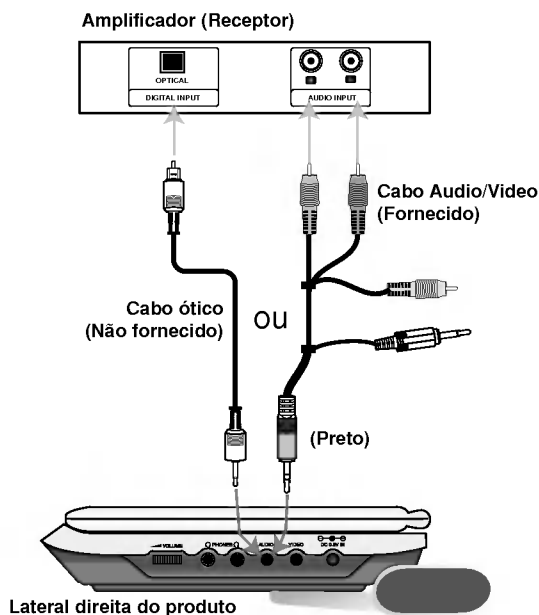

Deverá definir o interruptor A/V IN/OUT para o modo "A/V OUT".

Amplificador equipado com modo estéreo analógico de 2 canais ou Dolby Pro Logic II / Pro Logic:

Ligue os conectores AUDIO OUT do leitor de DVD aos conectores áudio IN esquerdo e direito do seu amplificador, receptor ou sistema estéreo, utilizando os cabos áudio.

Amplificador equipado com modo estéreo digital de 2 canais (PCM) ou receptor áudio / vídeo equipado com um decodificador multi-canais (Dolby Digital™, MPEG 2, ou DTS):

Ligue um dos conectores DIGITAL AUDIO OUT do Leitor de DVD ao conector In correspondente do seu amplificador. Use um cabo áudio digital opcional.

Som Multi-canal Digital

Uma ligação digital multi-canal oferece a melhor qualidade de som. Para tal, necessita de um receptor multicanal áudio / vídeo que suporte um ou mais formatos áudio suportados pelo leitor de DVD, como MPEG 2, Dolby Digital e DTS. Consulte o manual do receptor e o logótipo na parte da frente do receptor.

NOTAS

- Se o formato áudio da saída digital não corresponde às capacidades do seu receptor, o receptor produz um som forte e distorcido ou um som nenhum.
- Apenas pode obter Som Envolvente Digital de Seis Canais através de uma ligação digital se o seu receptor estiver equipado com um decodificador Multi-canal Digital.
- Para ver o formato áudio do DVD actual no visor on-screen, prima AUDIO.

Resolução de problemas

Sintoma	Causa	Solução
Não liga.	• O cabo de rede está desconetado.	• Conecte o cabo de rede na tomada.
	• A bateria está descarregada.	• Recarregue a bateria.
Não há imagem no LCD ou TV (incluindo vídeo da outra unidade).	• O cabo de vídeo não está conectado direito.	• Conecte o cabo de vídeo nos conectores corretamente.
	• Chaveamento AV IN/OUT não está ligado corretamente.	• Ligar chaveamento AV IN/OUT corretamente. - Ao reproduzir o disco, posicione AV IN/OUT no modo Out . - Ao assistir vídeo do outro equipamento, posicione AV IN/OUT no modo In.
	• LCD está no modo OFF.	• Selecione LCD no outro modo.
	• Cheque se o controle de brilho está ajustado “_”.	• Ajuste o controle de brilho.
	• O TV não está ajustado para receber sinal de DVD.	• Selecione modo de entrada de vídeo apropriado do TV e a imagem do DVD player será exibida na tela do TV.
Sem som.	• O equipamento conectado com o cabo de áudio não está ajustado para receber sinal de DVD.	• Selecione o modo de entrada correto do receptor de áudio assim você pode ouvir o som do aparelho do DVD player.
	• Os cabos de áudio não estão conectados adequadamente.	• Conecte o cabo de áudio nos conectores adequadamente.
O aparelho DVD player não inicia a reprodução	• Um disco incompatível está inserido.	• Insira um disco compatível (Che que o tipo, sistema de cor e o Código Regional.)
	• O nível de censura está ajustado.	• Cancele a função de censura ou mude o nível de avaliação.
Sem resposta ao pressionar as teclas.	• Alguns disc o são limitadas em certas operações.	• “⊗” exibirá este símbolo na tela se a operação não for combatível.
O controle remoto não funciona corretamente.	• O controle remoto está longedo aparelho DVD player.	• Opere o controle remoto dentro de 7 metros de distância.

Códigos do Idioma

Use esta lista para inserir o seu idioma escolhido para as seguintes definições iniciais:
Sistema Áudio, Legendas, Menu Do Disco.

Idioma	Código	Idioma	Código	Idioma	Código	Idioma	Código
Abkhazian	6566	Fiji	7074	Lingala	7678	Singalês	8373
Afar	6565	Finlandês	7073	Lituano	7684	Eslovaco	8375
Afrikaans	6570	Francês	7082	Macedônio	7775	Esloveno	8376
Albanês	8381	Frísio	7089	Malgaxe	7771	Somali	8379
Ameharic	6577	Galego	7176	Malai	7783	Espanhol	6983
Arabe	6582	Georgiano	7565	Malaio	7776	Sudanês	8385
Arménio	7289	Alemão	6869	Maltês	7784	Swahili	8387
Assamese	6583	Grego	6976	Maori	7773	Sueco	8386
Aymara	6588	Gronelandês	7576	Marathi	7782	Tagalog	8476
Azerbaijano	6590	Guarani	7178	Moldávio	7779	Tajik	8471
Bashkir	6665	Gujarati	7185	Mongol	7778	Tamil	8465
Basco	6985	Hausa	7265	Nauru	7865	Tatar	8484
Bengali; Bangla	6678	Hebraico	7387	Nepalês	7869	Telugu	8469
Bhutani	6890	Hindi	7273	Norueguês	7879	Thai	8472
Bihari	6672	Húngaro	7285	Oriya	7982	Tibetano	6679
Bretão	6682	Islandês	7383	Panjabi	8065	Tigrinya	8473
Búlgaro	6671	Indonésio	7378	Pashto, Pushto	8083	Tonga	8479
Birmanês	7789	Interlingua	7365	Pérsio	7065	Turco	8482
Bielorusso	6669	Irlandês	7165	Polaço	8076	Turkmen	8475
Cambodiano	7577	Italiano	7384	Português	8084	Twi	8487
Catalão	6765	Japonês	7465	Quechua	8185	Ucraniano	8575
Chinês	9072	Javanês	7487	Reto-Romanês	8277	Urdu	8582
Corso	6779	Kannada	7578	Romeno	8279	Usbeg	8590
Croata	7282	Kashmiri	7583	Russo	8285	Vietnamita	8673
Checo	6783	Kazakh	7575	Samoano	8377	Volapük	8679
Dinamarquês	6865	Kirghiz	7589	Sânscrito	8365	Welsh	6789
Neerlandês	7876	Coreano	7579	Gaélico Escocês	7168	Wolof	8779
Inglês	6978	Curso	7585	Sérvio	8382	Xhosa	8872
Esperanto	6979	Lauciano	7679	Serbo-Croata	8372	Yiddish	7473
Estoniano	6984	Latim	7665	Shona	8378	Yoruba	8979
Faroês	7079	Letão, Lético	7686	Sindi	8368	Zulu	9085

Códigos Nacionais

Use esta lista para inserir o seu país.

País	Código	País	Código	País	Código	País	Código
Afeganistão	AF	Etiópia	ET	Malásia	MY	Arábia Saudita	SA
Argentina	AR	Fiji	FJ	Maldivas	MV	Senegal	SN
Austrália	AU	Finlândia	FI	México	MX	Singapura	SG
Áustria	AT	França	FR	Mónaco	MC	República Eslovaca	SK
Bélgica	BE	Alemanha	DE	Mongólia	MN	Eslovénia	SI
Butão	BT	Grã-Bretanha	GB	Marrocos	MA	África do Sul	ZA
Bolívia	BO	Grécia	GR	Nepal	NP	Coreia do Sul	KR
Brasil	BR	Gronelândia	GL	Holanda	NL	Espanha	ES
Cambodia	KH	Ilhas Heard e McDonald	HM	Antilhas Holandesas	AN	Sri Lanka	LK
Canadá	CA	Hungria	HU	Nova Zelândia	NZ	Suécia	SE
Chile	CL	Índia	IN	Nigéria	NG	Suíça	CH
China	CN	Indonésia	ID	Noruega	NO	Tailândia	TH
Colômbia	CO	Israel	IL	Oman	OM	Turquia	TR
Congo	CG	Itália	IT	Paquistão	PK	Uganda	UG
Costa Rica	CR	Jamaica	JM	Panamá	PA	Ucrânia	UA
Croácia	HR	Japão	JP	Paraguai	PY	Estados Unidos da América	US
República Checa	CZ	Quênia	KE	Filipinas	PH	Uruguai	UY
Dinamarca	DK	Kuwait	KW	Polónia	PL	Uzbequistão	UZ
Equador	EC	Líbia	LY	Portugal	PT	Vietname	VN
Egipto	EG	Luxemburgo	LU	Roménia	RO	Zimbabué	ZW
El Salvador	SV			Federação Russa	RU		

Especificações

DVD player

Fonte de alimentação :

DC 9.5 V (terminal adaptador AC), DC 7.4 V (Bateria)

Consumo de energia: 12 W com bateria

Peso: 1.46 lbs (0.66 kg) (sem pilhas)

Dimensões (L x A x P):

7.5 x 1.1 x 6.3 polegadas (190 x 28 x 159.5 mm)

Sistema: PAL

Laser:

Comprimento de onda DVD Laser 662+25 / 662-15 nm

Comprimento de onda CD Laser 785+25 / 785-15 nm

Gama de frequências (áudio):

DVD linear sound: 48kHz sampling 8 Hz a 20 kHz

96kHz sampling 8 Hz a 44 kHz

Relação sinal/ruído (áudio): Mais que 95 dB

Gama dinâmica (áudio): Mais que 95 dB

Distorção Harmônica (áudio): 0.008 %

Condições de Operação:

Temperatura: 5 °C a 35 °C, Status de operação: Horizontal

Conectores

Video input/output (VIDEO In/Out) :

1.0 V (p-p), 75 Ω, negative sync., ø3.5 mm mini jack x 1

Audio input/output (AUDIO In/Out, analog audio):

2.0 Vrms (1 KHz, 0 dB), ø3.5 mm mini jack x 1

Terminal de fone de ouvido: ø3.5 mm stereo mini jack x 2

Display de cristal líquido

Dimensão do painel : 7 polegadas de largura (diagonal)

Sistema de projeção : faixa R.G.B.

Driving system : TFT active matrix

Resolução: 234 x 480 x 3 (taxa efetiva dos pixels: mais do que 99.99%)

Acessórios Fornecidos

- RCA Audio/Video (cabos)1
- AC Adaptador (DP-AC90).....1
- Adaptador Automóvel (DPDC1)1
- Conjunto de Baterias (DPB135)1
- Controle Remoto1
- Bateria para o Controle Remoto (Bateria de Lithium)1

● Design e especificações sujeitos a alterações sem aviso prévio.