

PORTABEL DVD-SPELARE



BRUKSANVISNING

Modell: DP171

Innan du ansluter, startar eller gör några
inställningar av produkten läs igenom hela den här
bruksanvisningen noggrant.



P/NO : MFL30593015

Säkerhetsföreskrifter



VARNING
FÖR ELEKTRISKA STÖTAR
ÖPPNA INTE



VARNING: FÖR ATT MINSKA RISKEN FÖR ELEKTRISKA STÖTAR TAG INTE BORT NÅGRA PANELER (INTE HELLER BAKSIDAN) INNEHÅLLER INGA SERVICEBARA DELAR LÅT KVALIFICERAD SERVICEPERSONAL UTFÖRA ALL SERVICE.



Denna åskblixtnote med ett pilhuvud i en liksidig triangel avser att varna användaren för att det finns oisolerad farlig spänning inuti produktens hölje som kan vara tillräckligt stor för att utgöra en risk för människor att få elektriska stötar.



Utopstecknet inom en liksidig triangel avser att uppmärksamma användaren på att det finns viktiga drifts- och underhålls- (service-) anvisningar i den litteratur som medföljer produkten.

VARNING: FÖR ATT MINSKA RISKEN FÖR BRAND ELLER ELEKTRISKA STÖTAR, UTSÄTT INTE DENNA APPARAT FÖR REGN ELLER FUKT.

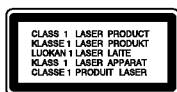

VARNING: Blockera inte några ventilationshål. Installera enligt tillverkarens anvisningar.

Hål och öppningar i höljet är avsedda för ventilation, för att säkerställa tillförlitlig användning av produkten och för att skydda den från överhettning. Öppningarna får aldrig blockeras genom att man placerar produkten på en säng, soffa, matta eller liknande yta. Produkten får aldrig byggas in, t ex i en bokhylla eller stativ om inte riktig ventilation tillhandahålles och tillverkarens anvisningar följs.

VARNING: SYNLIG OCH OSYNLIG LASERSTRÅLNING NÄR KLAFFARNÄR LÅSTTS UPP OCH PRODUKTEN ÄR ÖPPEN.

VARNING:

Denna Digital Video Disc-spelare använder ett lasersystem.

För att garantera säker användning av denna produkt, läs denna bruksanvisning noggrant och behåll den för framtida bruk. Kontakta en auktoriserad serviceverkstad om apparaten skulle behöva underhåll - se serviceprocedurer.

Användning av kontroller, justeringar eller utförande av annorlunda procedurer än de som specificeras här kan resultera i exponering för farlig strålning.

För att undvika direkt exponering för laserstrålen, försök aldrig öppna ytterhöljet. Synlig laserstrålning när apparaten öppnas. TITTA INTE IN I STRÅLEN.

VIKTIGT: Apparaten får inte utsättas för vatten (droppar eller stänk) och inga vätskefyllda föremål, som till exempel vaser, får placeras på apparaten.

Om Copyrights:

Det är enligt lag förbjudet att kopiera, sända, visa, kabelsända, spela för publik och hyra ut upphovsrättsskyddat material utan tillstånd.

Den här produkten har en kopieringsskyddsfunktion som har utvecklats av Macrovision. Kopieringsskydd har spelats in på vissa skivor. Om du spelar av och sedan spelar upp en sådan skiva kommer ett ljud att höras.

Den här produkten använder teknologi för kopieringsskydd som skyddas av vissa patent i USA och andra upphovsrättigheter som innehas av Macrovision Corporation och andra ägare. Denna teknologi används med tillstånd av Macrovision Corporation, och är endast avsedd för användning av enskilda personer och annan begränsad visning om inte annat anges av Macrovision Corporation. Det är förbjudet att försöka kopiera produkten eller montera isär den i syfte att studera hur den är uppbyggd.

Säkerhetsföreskrifter (fortsättning)

VIKTIGT angående elkabeln

De flesta apparater behöver anslutas till en separat krets.

Det innebär en enda utgångskrets som endast driver den apparaten och inte har några andra utgångs- eller förgreningskretsar. Läs specifikationssidan i den här bruksanvisningen för säkerhets skull.

Överbelasta inte vägguttag. Överbelastade vägguttag, lösa eller skadade vägguttag, förlängningsladdar, nötta elkablar eller skadad eller sprucken ledningsisolering är farliga. Alla dessa problem kan leda till elektriska stötar och eldsvåda. Undersök regelbundet produktens kabel. Om det finns några tecken på skada eller försämring kopplar du ur den, slutar använda apparaten och låter en behörig servicetekniker byta kabeln med en exakt likadan reservdel.

Skydda elkabeln från fysisk eller mekaniska skada som vridning, böjning och klämning (till exempel i en dörr eller för att någon går på den). Var särskilt aktsam om kontakter, vägguttag och den punkt där sladden kommer ut ur apparaten.

För att koppla bort enheten från nätström, dra ut nätsladdskontakten. Se till att kontakten är lättåtkomlig på den plats där du installerar produkten.



Den här produkten har tillverkats för att uppfylla de normer för radiostörning som beskrivs i EC-DIREKTIV 89/336/EC, 93/68/EC och 73/23/EC.



Kassering av din gamla apparat

1. När den här symbolen med en överkryssad soptunna på hjul sitter på en produkt innebär det att den regleras av European Directive 2002/96/EC.
2. Alla elektriska och elektroniska produkter bör kasseras via andra vägar än de som finns för hushållsavfall, helst via för ändamålet avsedda uppsamlingsanläggningar som myndigheterna utser.
3. Om du kasserar din gamla apparat på rätt sätt så bidrar du till att förhindra negativa konsekvenser för miljön och människors hälsa.
4. Mer detaljerad information om kassering av din gamla apparat kan fås av kommunen, renhållningsverket eller den butik där du köpte produkten.

Innehållsförteckning

Introduktion

Säkerhetsföreskrifter	2-3
Innehållsförteckning	4
Före användning	5-7
Om symboldisplayen	5
Symboler som används i den här bruksanvisningen	5
Om skivorna	5
Underhåll och service	6
Typer av spelbara skivor	7
Kontrollöversikt	8-11
Huvudenhet	8-9
Fjärrkontroll	10-11
Strömanslutningar	12-15
Nätadapter	12
Biladapter	13
Batteri	14-15
Rotera LCD-skärmen	16
Uppspelning av en skiva	17

Avancerat handhavande

Visa skivinformation på skärmen	18
De första inställningarna	18-23
Allmän drift	18
Språk	19
Display	19
Audio	20
Lås (Föräldrafunktion)	21-22
Andra	23
Allmänna egenskaper	24-26
Ytterligare funktioner	27

Spela en ljud-CD eller MP3/WMA-skiva	28
Programuppspelning	29
• Upprepa programmerade spår	29
• Ta bort ett spår från listan "Program"	29
• Ta bort hela programlistan	29
Titta på en JPEG-skiva	30-31
• Bildserie	30
• Bildserie	30
• Flytta till en annan fil	31
• Zoom	31
• Rotera bilden	31
• Lyssna på MP3/WMA-musik när en bild visas	31
• Den här spelarens kompatibilitet med Jpeg-skivor har följande begränsningar	31
Avspelning av DVD VR-formaterad skiva	32
Spela upp en DivX-filmskiva	33-34
• DVD-spelarens kompatibilitet med DivX-skivor är begränsad enligt följande	34

Grundinställningar

Konfigurera spelaren	35-36
Anslutningar till DVD-spelare	35
Ljudanslutning till tillvalsutrustning	36

Referanser

Felsökning	37
Språkkoder	38
Landskoder	39
Specifikationer	40

Före användning

Läs igenom den här bruksanvisningen noga och behåll den för framtida användning.

Den här bruksanvisningen ger information om drift och underhåll av din DVD-spelare. Om du behöver lämna in apparaten på service, kontakta en auktoriserad reparatör.

Om symboldisplayen

“ ” kan visas på din TV-skärm under användning och anger att den funktion som beskrivs i den här bruksanvisningen inte är tillgänglig för just den DVD-skivan.

Symboler som används i den här bruksanvisningen







OBSERVERA!

Avser uppmärksamma dig på speciell information eller speciella driftegenskaper.

TIPS!

Anger att det är ett tips eller annan information för att göra uppgiften lättare.

Ett avsnitt med någon av följande symboler i titeln kan endast användas till skivor som har denna symbol.

	Alla skivor i listan nedan		
	DVD och stängd DVD±R/RW		
	Video-CD		
	Audio-CD		MP3-skivor
	WMA-skivor		DivX-skivor

Om skivorna

Skötsel av skivorna

Rör inte skivans uppspelningssida. Håll skivan i dess kanter så att den inte får några fingeravtryck. Sätt aldrig papper eller tejp på skivan.



Förvaring av skivor

När du har spelat en skiva, placera den i sitt fodral. Lämna inte skivorna i direkt solljus eller på varma platser och lämna dem aldrig i en parkerad bil som står i solen.

Rengöring av skivor

Fingeravtryck och damm på skivorna kan göra att bild- och ljudkvaliteten försämras. Innan du börjar spela skivan rengör den med en ren trasa. Torka av skivan från mitten och utåt.

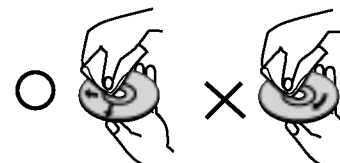

Använd inte starka lösningsmedel som till exempel alkohol, bensen, thinner, rengöringsmedel som säljs i butikerna eller antisstatiska sprayer som är avsedda för äldre vinylskivor.

Före användning (fortsättning)

Underhåll och service

Läs igenom informationen i det här kapitlet innan du kontaktar en reparatör eller servicepersonal.

Hantera apparaten

Vid frakt av apparaten

Spara originalkartongen och förpackningsmaterial. Om du behöver frakta apparaten är det bäst om du packar den som den var när du mottog den för största säkerhet.

Rengöring av yttre ytor

- Använd inte flyktiga vätskor, som tex. insektsspray i närheten av apparaten.
- Låt inte gummi- eller plastprodukter vara i kontakt med apparaten under en längre tid eftersom de kan lämna märken på ytan.

Rengöring av apparaten

För att rengöra apparaten använder du en mjuk torr trasa. Om ytorna är väldigt smutsiga kan du använda en lätt fuktad trasa med ett mildt rengöringsmedel.

Använd inte starka lösningsmedel så som alkohol, bensen, eller thinner eftersom dessa kan skada ytan eller apparaten.

Underhåll av apparaten

DVD-spelaren är en högteknologisk precisionsapparat. Om den optiska linsen och skivenheten blir smutsiga eller slits kan det hända att bildkvaliteten blir sämre.

Beroende på i vilken miljö apparaten används rekommenderas regelbunden inspektion och underhåll efter 1000 drifttimmar.

För mer information kontakta närmaste återförsäljare.

Före användning (fortsättning)

Typer av spelbara skivor

	DVD (skivor på 8 cm / 12 cm)
	Video-CD (VCD) (skivor på 8 cm / 12 cm)
	Audio-CD (skivor på 8 cm / 12 cm)

Vidare kan man spela DivX-filer, DVD±R, DVD±RW, SVCD och CD-R eller CD-RW med audiotitlar, MP3, WMA eller JPEG-filer.



Denna symbol indikerar att produkten kan spela upp DVD-RW skivor inspelade i Video Recording format.

OBSERVERA!

- Beroende på inspelningsutrustning eller själva CD-R/RW-skivan (eller DVD±R/±RW) kan vissa CD-R/RW (eller DVD±R/±RW) inte spelas i apparaten.
- Fäst ingen försegling eller etikett på någon sida av skivan (varken på översidan eller på uppspelningssidan).
- Använd inte CD-skivor med ojämn form (tex. hjärtformade eller åttakantiga) eftersom detta kan leda till att fel uppstår.

Kunder bör uppmärksamma att det krävs tillstånd för att ladda ned MP3/WMA-filer och musik från Internet. Vårt företag har inte rättighet att ge sådana tillstånd. Tillstånd ska alltid begäras från innehavaren av upphovsrätten.

Regionskod

Den här enheten har en regionskod tryckt på baksidan av enheten. Den här enheten kan endast spela DVD-skivor med samma märkning som på baksidan av enheten eller med märkningen "ALL".

Om regionskoder

- På de flesta DVD-skivor finns en glob med en eller flera siffror som syns tydligt på omslaget. De här siffrorna ska stämma överens med din DVD-spelares regionskod för att du ska kunna spela den skivan.
- Om du försöker spela upp en DVD-skiva med en annan regionskod än din DVD-spelares regionskod visas meddelandet "Check Regional Code" på TV-skärmen.

Tillverkad på licens från Dolby Laboratories. "Dolby", "Pro Logic", och den dubbla D-symbolen är varumärken tillhörande Dolby Laboratories.

DTS och DTS Digital Out är varumärken tillhörande Digital Theater Systems, Inc.

Kontrollöversikt

Huvudenhet

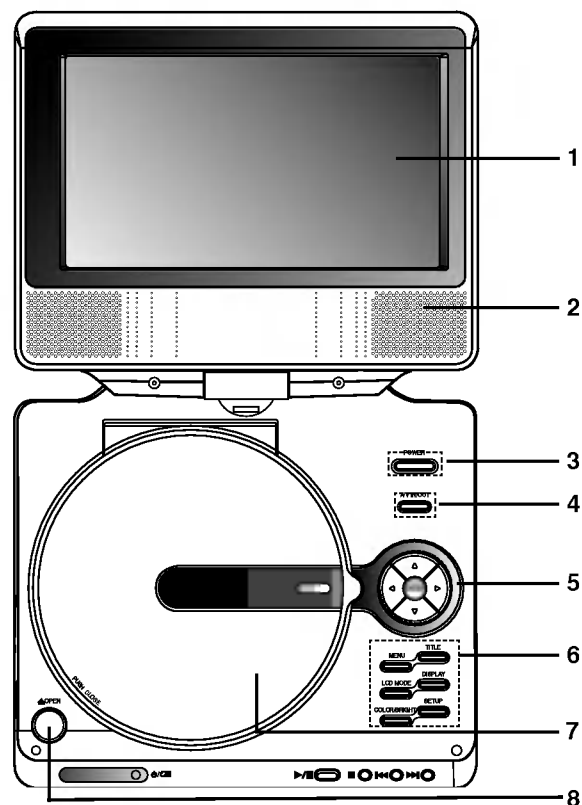

1. LCD-skärm
2. Högtalare
3. Power ON/OFF : Slår PÅ och stänger AV spelaren.
4. A/V IN/OUT : Väljer källa.
5. • ◀ ▶ ▲ ▼ (vänster/höger/upp/ned)
Väljer ett objekt i menyn.
 - ◀ ▶ : Justerar färg och ljusstyrka (COLOR/BRIGHT).
 - ENTER : Bekräftar menyvalet.
6. • COLOR/BRIGHT : Väljer justeringsläge för LCD-skärmen
Brightness (ljusstyrka) → Color (färg) → OFF (av)
 - SETUP : Visar eller döljer setup-menyn.
 - TITLE : Visar titelmeny, om tillgänglig.
 - MENU : Ger tillgång till en DVD-skivas meny.
 - DISPLAY : Används för att ändra inställningar på displayen.
 - LCD MODE : NORMAL → FULL → ZOOM → OFF (AV)
7. Skivlock
8. OPEN-knapp : Tryck på den knappen för att öppna skivfacket.

OBSERVERA!

Lägg skivan med spårsidan nedåt och tryck försiktigt mitt på skivan så att skivan kommer riktigt på plats.

Kontrollöversikt (fortsättning)

Huvudenhet

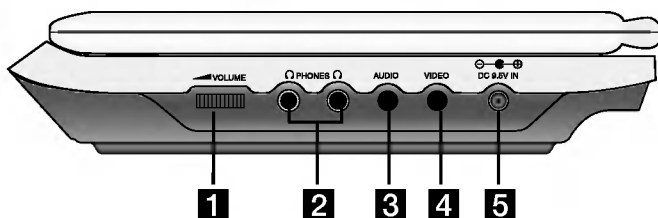

- 1** Volymkontroll
- 2** Hörlurskontakt
- 3** AUDIO Ingång/Utgång kontakt (OPTISK UTGÅNG)
- 4** VIDEO Ingång/Utgång kontakt

OBSERVERA!

Om VIDEO IN-signalen inte är ansluten i AV IN-läge stängs enheten automatiskt av efter 10 minuter för att förhindra att batteriet laddas ur.

- 5** DC INGÅNG 9.5V.
Anslut nätadaptern.



- 6** Fjärrsensor
Tar emot styrsignaler från fjärrkontrollen.
- 7** Omladdningsindikator
Under omladdningen, lyser laddningsindikatorn i röd färg. När omladdningen är slut, växlas färgen till grön.
- 8** • **PLAY (▶/⏸)**: Startar uppspelning/ Pausar tillfälligt uppspelning.
• **STOP (■)**: Stoppar uppspelning.
• **SKIP/SEARCH bakåt (◀◀)**
Sökning bakåt*/ gå till början av aktuellt kapitel eller spår eller gå till föregående kapitel eller spår.
• **SKIP/SEARCH framåt (▶▶)**
Sökning framåt*/ gå till nästa kapitel eller spår.
* Tryck och håll knappen nere i cirka två sekunder.

Kontrollöversikt (fortsättning)

Fjärrkontroll

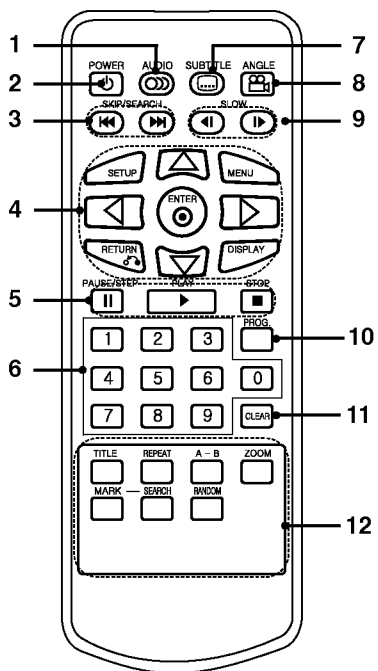

1. **AUDIO**
Väljer språk för ljudet (DVD).
2. **POWER**
Slår PÅ eller stänger AV spelaren.
3. • **SKIP/SEARCH bakåt** (◀◀)
Sökning bakåt*/ gå till början av aktuellt kapitel eller spår eller gå till föregående kapitel eller spår.
• **SKIP/SEARCH framåt** (▶▶)
Sök framåt*/ gå till nästa kapitel eller spår.
* Tryck och håll knappen nere i cirka två sekunder.
4. • **SETUP**
Bekräftar menyvalet.
• **MENU**
Ger tillgång till en DVD-skivas meny.
• **RETURN**
Visar en video CD-skiva med PBC.
• **DISPLAY**
Används för att ändra inställningar på displayen.
• ◀▶▲▼ (vänster/höger/upp/ned)
Väljer ett objekt i menyn.
• **ENTER**
Bekräftar menyvalet.
5. • **PAUSE**
Pausar tillfälligt uppspelning/tryck upprepade gånger på den här knappen för att spela upp filmen bild för bild.
• **PLAY**
Startar uppspelning.
- **STOP** (■)
Stoppas uppspelning.
6. **Sifferknapparna 0-9**
Väljer numrerade objekt i en meny.
7. **SUBTITLE**
Väljer ett språk för textremsor.
8. **ANGLE**
Väljer en kameravinkel på DVD-skivan om det finns tillgängligt.
9. **SLOW** (◀ / ▶)
Långsam avspeling bakåt/framåt.
10. **PROG.**
Startar eller avslutar programmets redigeringsläge.
11. **CLEAR**
Tar bort ett spårnummer på programlistan eller ett märke på MARKER SEARCH-menyn.
12. • **A-B**
Upprepar sekvens.
• **ZOOM**
Förstora videobilden.
• **TITLE**
Visar titelmeny, om det är tillgängligt.
• **MARKER**
Markerar en punkt under uppspelning.
• **SEARCH**
Visar MARKER SEARCH-menyn.
• **REPEAT**
Upprepar kapitel, spår, titel, alla.
• **RANDOM**
Spelar upp spår i slumpmässig ordning.

Kontrollöversikt (fortsättning)

Sätt i batteriet (litium batteri)

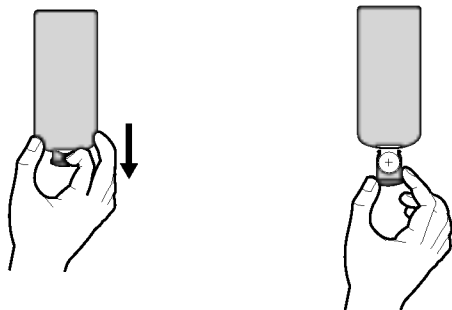

OBSERVERA!

- Utsätt inte fjärrkontrollens sensor för en stark ljuskälla.
- Lämna inte hindrande föremål mellan fjärrkontrollens sensor på DVD-spelaren och fjärrkontrollen.

■ Byta knapp batteriet

Normalt varar batteriet på ungefär ett år.

Byt batteriet om fjärrkontrollen inte fungerar när den används inom dess räckvidd.

Knapp batteri (litium batteri)

1. Kläm ihop batterihållaren och dra fliken för att ta ur batterihållaren.
2. Sätt i batteriet och se till att batteripolariteten överensstämmer med märkningen + i batterihållaren.
3. Sätt tillbaka batterihållaren med batteriet i fjärrkontrollen och se till att den är fullt insatt.

- Ersätt fjärrkontrollens batteri med 3V mikro litium celler såsom CR. 2025 eller liknande.
- Bortskaffa batteriet i överensstämmelse med lokala lagar. Försök inte bränna batteriet.

Varning : Batteriet som används i denna apparat kan orsaka brand eller kemisk kemisk brännskada om det hanteras på fel sätt. Ladda inte om, nedmontera inte, förbränn inte och värm inte i över 100°C.

Ersätt batteriet endast med Matsushita Elec. Ind. Co., Ltd. (Panasonic), reservdelsnr CR. 2025.

Användning av ett annat batteri kan leda till risk för brand eller explosion. Kassera använda batterier. Håll batterierna borta från barn. Plocka inte isär och försök inte bränna.

Strömanslutningar

Nätadapter

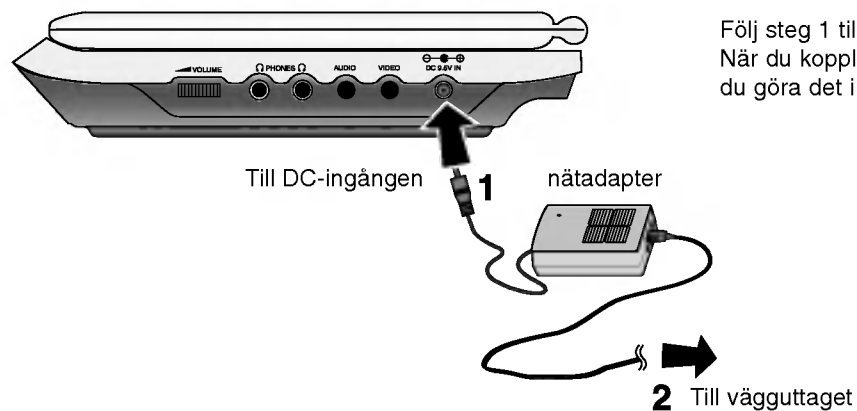

Följ steg 1 till 2 för att ansluta.
När du kopplar bort anslutningen, bör du göra det i omvänd ordning.

Varakta försiktighet

- Anslut inte strömkontakten till annat vägguttag än de som visas på etiketten, eftersom det finns risk för brand eller elektrisk stöt.
- Anslut eller koppla inte bort strömkontakten med våta händer. Det kan medföra elektrisk stöt.
- Använd inte en AC adapter annan än den som specificerats. Det kan medföra brand eller skada på spelaren.

Nätadapter

- Denna nätadapter verkar i 100-240V~1.5A 50-60Hz.
- MODELL NO.: DP-AC90
- Tillverkad av WANLIDA Digital Technology Co., Ltd.
- Kontakta leverantören av elektriska delar om du behöver hjälp att välja en lämplig pluggadapter eller nätsladduppsättning.

Strömanslutningar (fortsättning)

Biladapter

Denna DVD-spelare och dess biladapter är utformade för användning i fordon som är utrustade med 12 volt, negativt jordade elektriska system. (Det är typiskt för de flesta fordonen). Om ditt fordon är utrustat med en annan typ av elektriskt system, kan du inte använda DC strömsystemet.

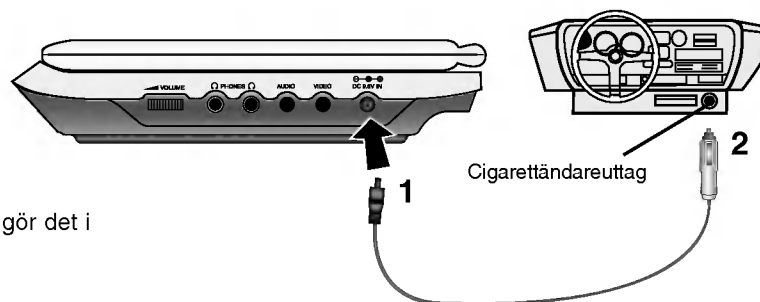

Följ steg 1 till 2 för att ansluta.
Då du kopplar bort anslutningen, gör det i omvänd ordning.

IAKTTA FÖRSIKTIGHET

- För att minska risken för elektrisk chock eller skador på din DVD-spelare eller på fordonet, dra alltid biladaptern ur cigarettändareuttaget innan du tar ur pluggen på din DVD-spelare.
- A 3 amp. 250V säkring är installerad i biladaptern.
- När du sätter motorn i gång, ta biladaptern ur cigarettändareuttaget.
- Använd inte din DVD-spelare när bilbatteriet är urladdat. Strömtoppar från bilgeneratoren kan skada säkringen och den kan eventuellt utlösas.
- Om fordonets matningsspänning faller under ungefär 10 volt, kan DVD-spelaren inte fungera ordentligt.
- Lämna inte din DVD-spelare på en plats, där temperaturen överstiger 70°C, eftersom pick-up-enheten kan utrustningen skadas.
Exemplen omfattar:
 - Inne i en bil med stängda fönster och i direkt solljus.
 - Nära en värmare.

Biladapter

- Denna biladapter verkar med DC (likström) 12V.
- MODELL NO.: DPDC1
- Tillverkad av WANLIDA Digital Technology Co., Ltd.
- Kontakta en auktoriserad leverantör av elektriska delar om du behöver hjälp när du väljer en lämplig biladapter.

Strömanslutningar (fortsättning)

Batteri

- Ladda batteriet innan användning för första gång.

■ Fästa batteriet

1. Passa in batteriets hakar i hålen på spelarens baksida.
2. Tryck och skjut batteriet tills hakarna klickar.

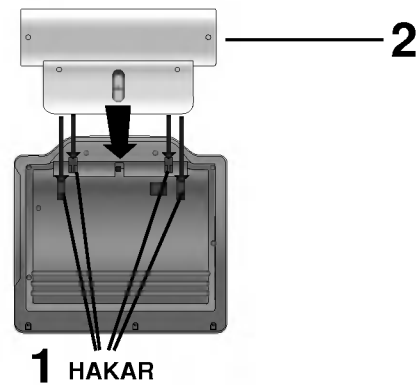

OBSERVERA!

- Ta inte bort batteriet under uppspelning.
- Var försiktig så att du inte tappar batteriet.

■ Ta bort batteriet

1. Tryck på frigöringsknappen.
2. Dra i batteriet tills hakarna klickar.

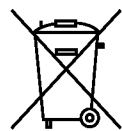
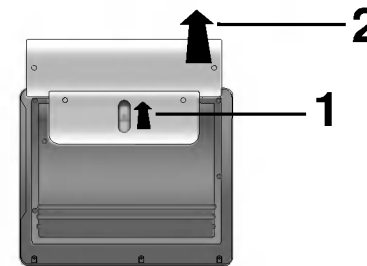

VIKTIGT!

Apparaten du har köpt innehåller laddningsbart batteri. Det här batteriet är återvinningsbart. När batteriet är slut, kan det i vissa stater och enligt lokala lagar vara olagligt att kasta det bland annat kommunalt avfall. Kontakta ditt lokala miljökontor för mer information återvinning och säker bortskaffning.

Strömanslutningar (fortsättning)

■ Ladda batteriet

1. Fäst batteriet på spelaren.
2. Anslut nätadaptern till spelaren och anslut stickkontakten till ett vägguttag.

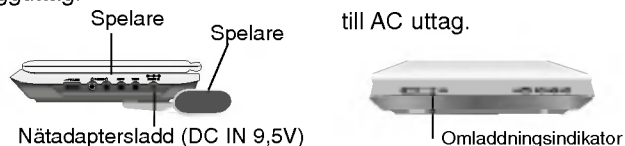

3. Under omladdningen, lyser laddningsindikatorn i röd färg. När omladdningen är slut, växlas färgen till grön.

IAKTTA FÖRSIKTIGHET

Iaktta försiktighet för att undvika vätskeläckage, överhettning osv.

- Använd inte icke auktoriserade delar.
- Använd den auktoriserade nätadaptern när du omladdar batteriet.
- Utsätt inte för hög temperatur över 60°C (140°F).
- Försök inte demontera eller modifiera enheten.
- Kraftiga stötar kan resultera i att apparaten inte fungerar.
- Förbränn inte.
- Nedmontera inte; bortskaffa på rätt sätt.
- Kortslua inte.

OBSERVERA

Du bör ladda om batterierna endast när strömmen är avstängd. Ingen återladdning påbörjar om batteriet laddas ur naturligt eller avsiktligt därför att apparaten inte kan upptäcka batteriets A Batteriets elektriska spänning även om batteriet är väl fastsatt. Om du befinner dig i en sådan situation, slå på strömmen och sedan stäng den av. Därpå fortsätter batteriladdningen.

■ Laddningstider och uppspelningstid

Omladdning	Uppspelningstid	
	LCD på	LCD av
Utan spelare	Ungefär 3.5 timmar*	Ungefär 4 timmar
Ungefär 3 timmar		

* När inställningen för ljusstyrka står i sitt ursprungliga läge

■ Bekräfta batteriladdningen på displayen

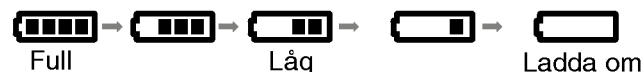

- När du använder nätadaptern, visas inte batteridisplayen.
- Enheten stängs av automatiskt när "Check Battery Status" har visats på skärmen.

■ Om uppspelningstiden reduceras dramatiskt efter laddningen

Batteriet har kommit till slut på sin livslängd (det kan laddas om ungefär 300 gånger)

■ Om du inte använder apparaten en längre tid

- Lösgör batteriet. (Även om apparaten er avstängt, förbrukar den en viss ström. Det kan resultera i att batteriet laddas ur och apparatens funktionsförmåga försvinner).
- Ladda om batteriet när du är färdig att använda det igen.

■ Batteripack

- MODELL NO.: DPB135

Rotera LCD-skärmen

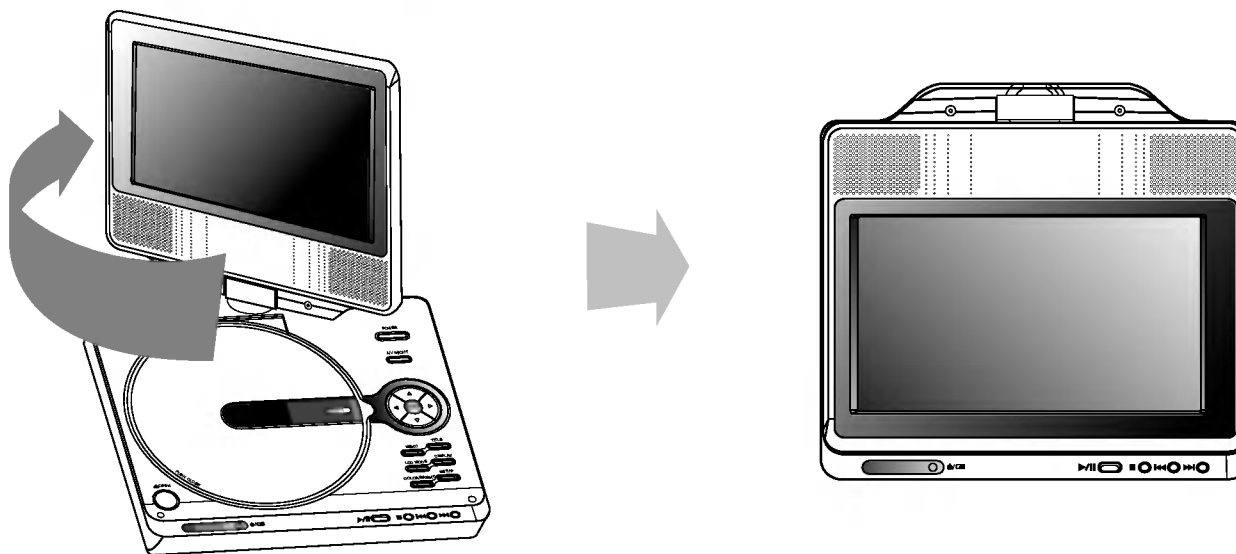

Du kan vrida LCD-skärmen medurs 180 grader. Om du emellertid vrider den med kraft kan det orsaka allvarlig skada.

Efter att du har vridit LCD-skärmen helt kan du vika den, som visas ovan.

Uppspelning av en skiva

1. Förbered strömmatningen.
2. Öppna höljet och tryck på POWER-knappen.
3. Tryck på OPEN för att öppna skivfacket och sätt in en skiva med etikettssidan uppåt. Stäng skivfacket med hand.
 - Om skivan är ilagd med spårsidan uppåt (och den är en enkelsidig skiva) "Ingen Disk"- eller "Disk Fel"- meddelanden visas på skärmen.
 - Efter uppspelning av alla kapitel på titeln, stannar DVD-spelaren automatiskt och återgår till menyskärmen.
4. Tryck på PLAY (SPELA) för att börja uppspelningen.
5. Ställ in volymen.

OBSERVERAS

- Lägg i en skiva med spårsidan nedåt i skivfacket och tryck lätt på skivans mitt för att få den på plats.
- Bekräfta LCD MODE (LCD LÄGE) genom att trycka på LCD MODE- knappen.

■ **Ändring av bildstorleken**

Använd LCD MODE knappen för att ändra bildläget. Det visas på displayen i följande sekvens:
NORMAL → FULL → ZOOM → OFF (AV)



OBSERVERA!

Det är möjligt att sekvensen inte är densamma beroende på skivtypen.

■ **Bildläge och bildstorlek**

Bilden som visas på LCD-skärmen beror på displayläget och storleken som är inspelad på skivan.

OBSERVERA!

- Om du inte använder LCD-skärmen i denna apparat, välj OFF (AV) för att spara ström.
- LCD-skärmen stängs av när du stänger apparaten.
- Horisontella linjer kan visas i bilden när du växlar till ZOOM-läge. Detta är inget tecken på felfunktion.

Skärmdisplay

Visa skivinformation på skärmen

Du kan visa diverse information om den laddade skivan på skärmen.

1. Tryck på DISPLAY för att visa diverse uppspelningsinformation. Vilken information som visas varierar beroende på skivtyp och uppspelningsstatus.



2. Du kan välja ett alternativ genom att trycka på ▲ / ▼ och växla eller välja inställning genom att trycka på ◀ / ▶.
 - Title (Track) - Aktuell titel (eller spår) nummer/totalt antal titlar (eller spår)
 - Chapter - Aktuellt kapitelnummer/totalt antal kapitel
 - Time - Förfluten uppspelningstid
 - Audio - Valt språk för ljudspår eller kanal
 - Subtitle - Vald undertext
 - Angle - Vald vinkel/totalt antal vinklar

OBSERVERA

Om ingen knapp trycks under några sekunder, försvinner skärmtextern.

De första inställningarna

Med hjälp av setup-menyn kan du göra flera olika justeringar av objekt så som bild och ljud. Du kan också ställa in språk för textremsorna och setup-menyn bland annat. Om du vill ha mer information om varje setup-meny-objekt, se sidorna 19 till 23.

Visa och dölja menyn:

Om du vill visa menyn tryck SETUP. Om du trycker på SETUP en andra gång kommer du tillbaka till den första skärmbilden.

Gå tillbaka till nästa nivå:

Tryck på ▶ på fjärrkontrollen.

Gå tillbaka till föregående nivå:

Tryck på ◀ på fjärrkontrollen.

Allmän drift

1. Tryck på SETUP. Setup-menyn visas.
2. Använd ▲ / ▼ för att välja önskat alternativ och tryck sedan på ▶ för att gå till nästa nivå. Skärmen visar aktuell inställning för det valda objektet och den visar också alternativa inställningar.
3. Använd ▲ / ▼ för att markera ditt andra alternativ och tryck sedan på ▶ för att gå till den tredje nivån.
4. Använd ▲ / ▼ för att välja önskad inställning och tryck sedan på ENTER för att bekräfta ditt val. Vissa objekt kräver några ytterligare steg.
5. Tryck på SETUP eller PLAY för att avsluta setup-menyn.

De första inställningarna

Språk



Meny Språk

Välj ett språk för setup-menyn och skärmdisplay.

Disk Audio / Subtitel / Meny

Välj önskat språk för audiospår (skivaudio), textremsor och skivmeny.

Originell: Innebär originalspråk som skivan spelades in på.

Andra Språk: För att välja ett annat språk tryck på sifferknapparna och sedan ENTER för att skriva in den 4-siffriga språkkoden som du hittar i listan i referenskapitlet. Om du skriver in fel språkkod, tryck på CLEAR.

Display



TV Aspekt

4:3: Välj det här formatet när du ansluter en 4:3 standard-TV.

16:9: Välj det här formatet när du använder en 16:9 vidskärms-TV.

Display Sätt

Displaylägeinställning fungerar bara när TV-formatet är inställt på "4:3".

Bredvid: Visar en bred bild med band på skärmens övre och nedre del.

Pan Skan: Visar automatiskt en bred bild på hela skärmen och tar bort de delar som inte passar in.

De första inställningarna (fortsättning)

Audio

Varje DVD-skiva har ett stort antal ljudalternativ. Ställ in spelarens AUDIOalternativ efter den typ av ljudsystem du använder.



Dolby Digital / DTS / MPEG

Bitstream: Välj "Bitströmning" om du har anslutit DVD-spelarens DIGITALA UTGÅNG till en förstärkare eller annan utrustning med Dolby Digital, DTS eller MPEG-avkodare.

PCM (för Dolby Digital / MPEG): Välj den här när den är ansluten till en tvåkanalig digital stereoförstärkare. DVD-skivor som är kodade i Dolby Digital eller MPEG kommer automatiskt att mixas ned till tvåkanaligt PCM-ljud.

Av (för DTS): Om du väljer "Av" sänds inte DTS-signalen genom den DIGITALA UTGÅNGEN.

Samplingsfrekvens

Om din spelare INTE klarar 96 kHz signaler, välj 48 kHz. När det här valet görs konverterar enheten automatiskt alla signaler på 96 kHz till 48 kHz så att ditt system kan avkoda dem.

Om din spelare eller förstärkare klarar signaler på 96 kHz, välj 96 kHz. När du har gjort detta val låter enheten alla typer av signaler passera utan att processas ytterligare.

Kontrollera din förstärkares dokument för att kontrollera vilka funktioner den har.

DRC

Med DVD-formatet kan du höra ett programs ljud på det bästa och mest verkliga sättet som är möjligt tack vare digital audioteknologi. Du kanske vill komprimera den dynamiska räckvidden av audiooutput (skillnaden mellan de högsta ljuden och de tystaste). Detta gör att du kan lyssna på en film på en lägre volym utan att tappa ljudskärpa. Ställ in DRC som På om du vill använda den här effekten.

Vokal

Ställ det här alternativet som På bara om du spelar en flerkanalig karaoke-DVD. Karaokekanalerna på skivan blandas med normalt stereoljud.

De första inställningarna (fortsättning)

Lås (Föräldrafunktion)



Klassificering

Blockerar uppspelning av klassade DVD-skivor baserat på deras innehåll. Alla skivor är inte klassade.

1. Välj "Klassificering" på LÅS-menyn och tryck sedan på ►.
2. För att få tillgång till funktionerna Klassificering, Lösenord och RIKTNUMMER måste du skriva in en 4-siffrig säkerhetskod du själv har skapat. Om du inte har skrivit in en säkerhetskod än ombes du att göra detta. Skriv in en 4-siffrig kod och tryck på ENTER. Skriv in den igen och tryck på ENTER för att bekräfta. Om du gör fel, tryck på CLEAR innan du trycker på ENTER.
3. Välj ett värde från 1 till 8 genom att använda ▲ / ▼.

Klassificering 1-8: Värdet ett (1) har flest restriktioner och åtta (8) är det minst restriktiva.

Lås upp

Om du markerar lås upp avaktiveras föräldrafunktionen och hela skivan spelas upp.

OBSERVERA!

Om du ställer in en klassificering på spelaren kommer alla filmscener med den klassificeringen eller lägre att spelas. Scener med högre klassificering spelas inte om det inte finns någon alternativ scen på skivan. Alternativet måste ha samma klassificering eller lägre. Om inget passande alternativ hittas stannar uppspelningen. Du måste skriva in ett 4-siffrigt lösenord eller ändra inställningen för att spela skivan.

4. Tryck på ENTER för att bekräfta ditt val och tryck sedan på SETUP för att stänga menyn.

De första inställningarna (fortsättning)

Lösenord

Du kan ange eller ändra lösenord.

1. Välj Lösenord på Lås-menyn och tryck därefter på ►.
2. **Skapa nytt lösenord:**
Tryck på ENTER när alternativet "New" är markerat. Ange ett nytt lösenord med sifferknapparna och tryck sedan på ENTER. Ange samma lösenord igen för att bekräfta det.
Ändra lösenord:
Tryck på ENTER när alternativet "Change" är markerat. Ange aktuellt lösenord med sifferknapparna och tryck på ENTER. Ange sedan ett nytt lösenord med sifferknapparna och tryck på ENTER. Ange det nya lösenordet igen för att bekräfta det.
3. Tryck på SETUP för att lämna menyn.

Om du glömmer din säkerhetskod

Om du glömmer din säkerhetskod kan du ta bort den på följande sätt:

1. Tryck SETUP för att visa setup-menyn.
2. Skriv in det 6-siffriga numret "210499" så rensas säkerhetskoden.
3. Skriv in en ny kod som beskrivs ovan.

RIKTNUMMER

Mata in landskoden som använts för DVD- videaskivans bedömning. Du kan välja i listan som finns i referens kapitlet.

1. Välj "RIKTNUMMER" i LÅS-menyn och tryck sedan på ►.
2. Följ steg 2 enligt föregående sida (Klassificering).
3. Välj det första tecknet genom att använda knapparna ▲ / ▼.
4. Tryck på ENTER och välj det andra tecknet genom att använda knapparna ▲ / ▼.
5. Tryck på ENTER för att bekräfta valet av landskod.

De första inställningarna (fortsättning)

Andra

Inställningarna för PBC, Automatisk Spel och DivX(R) VOD kan ändras.

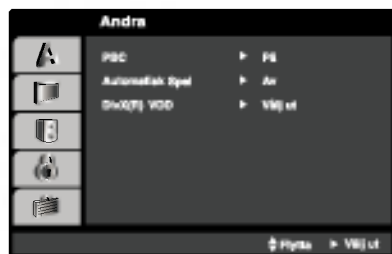

PBC

Ställ in Playback Control (PBC) till På eller Av.

På: Video-CD med PBC spelas upp med PBC.

Av: Video-CD med PBC spelas på samma sätt som Audio CD.

Automatisk Spel

Du kan ställa in DVD-spelaren så att en DVD-skiva börjar spela automatiskt när en DVD-skiva sätts in.

Om du ställer Automatisk Spel i läget På kommer den här

DVD-spelaren att söka efter den titel som har den längsta uppspelningstiden och sedan spela upp den titeln automatiskt.

OBSERVERA!

Automatisk-funktionen kanske inte fungerar på vissa DVD-skivor.

DivX(R) VOD

Vi tillhandhåller DivX® VOD (Video On Demand)-registreringskoden som du kan använda för att hyra och köpa videofilmer med hjälp av DivX® VOD-tjänsten. Besök www.divx.com/vod för mer information.

1. Välj alternativet "DivX(R) VOD" och tryck därefter på ►.
2. Tryck på ENTER medan "Select" är valt - registreringskoden visas.
Använd registreringskoden för att köpa eller hyra videofilmer från DivX® VOD-tjänsten på www.divx.com/vod. Följ anvisningarna och ladda ner videofilmer till en skiva för uppspelning på den här enheten.
3. Tryck på ENTER för att avsluta.

OBSERVERA!

Samtliga videofilmer som laddats ner från DivX® VOD kan endast spelas upp på den här enheten.

Allmänna egenskaper

DVD

Använd knapparna ◀ ▶ ▲ ▼ för att välja den titel/kapitel du vill visa och tryck sedan på ENTER för att starta. Tryck på TITLE eller MENU för att gå tillbaka till menyskärmen.

VCD

Använd sifferknapparna för att välja spår och tryck sedan på RETURN för att gå tillbaka till menyskärmen. Menyinställningar och driftprocedurer kan vara olika. Följ instruktionerna på varje menyskärm. Du kan också stänga Av PBC (se "PBC" på sidan 23).

OBSERVERA!

- Om en föräldrafunktion är aktiverad och skivan inte håller sig inom de klassificeringar som har ställts in måste du skriva in lösenordet (se "Lås" på sidan 21-22.)
- DVD-skivor kan ha en regionskod. Din spelare kan inte spela skivor som har en annan regionskod än din spelare.

Om inget annat anges aktiveras alla beskrivna funktioner med hjälp av fjärrkontrollen. En del egenskaper kan också vara tillgängliga på setup-menyn.

Gå till en annan TITEL **DVD**

När en skiva har mer än en titel kan du gå till en annan titel. Tryck på DISPLAY när uppspelningen är stoppad och sedan på passande siffra (0-9) eller används ◀ / ▶ för att flytta till en annan. Du kan spela vilken titel som helst genom att skriva in en siffra när uppspelningen har stoppats.

Gå till ett annat KAPITEL/SPÅR **ALL**

Under uppspelning, tryck på SKIP (◀◀ eller ▶▶) för att gå till nästa kapitel/spår eller för att återgå till början av aktuellt kapitel/spår.

Tryck på SKIP ◀◀ kort två gånger för att gå tillbaka till föregående kapitel/spår.

Sökning **ALL**

1. Tryck och håll nere SKIP/SEARCH ◀◀ eller ▶▶ i cirka två sekunder under avspelning. Spelaren går över i sökläge.
2. Tryck och håll nere SKIP/SEARCH ◀◀ eller ▶▶ upprepade gånger för att välja önskad hastighet.
DVD-, DivX: 4 steg
Video CD, MP3, WMA, Audio CD: 3 steg
3. Tryck på PLAY för att lämna SEARCH-läget.

Slow Motion **DVD VCD DivX**

1. Tryck på SLOW ◀| eller |▶ under avspelning. Spelaren går över i SLOW-läge.
DVD-, DivX: 4 steg
Video CD, DivX ; 4 steg (endast framåt)
2. Tryck på PLAY för att lämna Slow Motion-läget.

Allmänna egenskaper (fortsättning)

Stillbild och uppspelning scen för scen

ALL

Tryck på **II** under uppspelning för att pausa uppspelningen.

DVD VCD DivX

Tryck på **II** flera gånger för att spela upp bildruta för bildruta.
(ENDAST Fjärrkontroll)

För att lämna stillbildsläget, tryck på **PLAY**.

Tidssökning **DVD VCD DivX**

För att börja avspelning vid en viss tidspunkt på skivan:

1. Tryck på **DISPLAY** under avspelning. Tidssökningslådan visar den speltid som gått.
2. Tryck på **▲ / ▼** för att välja klockans ikon och då visas "--:--".
3. Mata in den önskade starttiden enligt formatet: timmar, minuter och sekunder från vänster till höger. Om du matar in felaktiga siffror, tryck på **CLEAR (RADERA)** för att radera siffrorna du har matat in. Mata sedan in de riktiga siffrorna.
4. Tryck på **ENTER** för att bekräfta. Avspelningen börjar vid den valda tidpunkten.

Uppspelning A-B **DVD VCD DivX ACD**

Under uppspelning, tryck på A-B-knappen för att välja punkt A och punkt B och repetera ett avsnitt från punkt A (startpunkt) till punkt B (slutpunkt).

Upprepning **ALL**

Under uppspelning, tryck flera gånger på **REPEAT** för att välja ett önskat upprepningläge.

DVD Video-skivor: Kapitel/Titel/Av

Video CD, Audio CD, DivX/MP3/WMA-skivor: Spår/Alla/Av

OBSERVERA!

- På en video-CD med PBC måste du ställa PBC på AV i setup-menyn för att använda repeat-funktionen (se "PBC" på sidan 23).
- Om du trycker på **SKIP (▶▶)** en gång när repeat-funktionen för kapitel (spår) är aktiverad stängs repeat-funktionen av.

Zoom **DVD VCD DivX**

Under uppspelning eller pausläge, tryck på **ZOOM** för att förstora videobilden (4 steg).

Du kan flytta runt i den inzoomade bilden med hjälp av knapparna **◀ ▶ ▲ ▼**. Tryck på **CLEAR** för att bekräfta landskodens val.

OBSERVERA!

- Zoom fungerar inte på vissa DVD-skivor.
- Bilden kan anpassas till skärmens storlek när du spelar upp DVD-skivor, VR-skivor och filmskivor.

Fortsätt uppspelningen

När uppspelningen stoppas registrerar apparaten var **STOP** har tryckts in (**RESUME**-funktion). Tryck på **PLAY** och uppspelning kommer att fortsätta från denna punkt.

Allmänna egenskaper (fortsättning)

Titelmeny **DVD**

Om aktuell DVD-titel har en meny, visas titelmenyn på skärmen. Annars kan skivmenyn visas.

Skivmeny **DVD**

Tryck på MENU för att visa skivmenyn. Tryck på MENU igen för att avsluta.

Ändra ljudspråk **DVD** **DivX**

Tryck flera gånger på AUDIO under uppspelning för att ändra ljudspråk eller ljudspår.

Hos DVD-RW skivor inspelade i VR-läge som innehåller både huvud och tvåspråklig ljudkanal, kan du växla mellan Huvud (Vänster), Tvåspråklig (Höger) eller mixa bägge kanaler (Huvud + Tvåspråklig) genom att trycka på AUDIO.

VCD

Tryck på AUDIO upprepade gånger under uppspelning för att lyssna på en annan audiokanal (Stereo, Vänster eller Höger).

Kameravinkel **DVD**

Under uppspelning av DVD-skiva som innehåller avsnitt som spelats in med olika kameravinklar, tryck på ANGLE flera gånger för att välja en önskad vinkel.

TIPS!

Vinkelindikatorn blinkar på skärmen när scener som har spelats in i flera olika vinklar finns på skivan som en indikation på att man kan byta vinkel.

Texttremсор **DVD** **DivX**

Tryck flera gånger på SUBTITLE under uppspelning för att visa olika textspråk.

OBSERVERA!

Om det inte finns någon information eller om det finns kod som inte kan läsas i DivX-filen visas " 1 " osv.

Ytterligare funktioner

Märkessökning **DVD** **VCD** **DivX**

Att föra in ett märke

Du kan starta uppspelning från upp till nio inprogrammerade punkter. För att föra in ett märke, tryck på **MARKER** på önskad punkt på skivan. Märkesikonen visas på TV-skärmen under en kort stunds.

För att gå tillbaka till eller ta bort en märkt scen

1. Tryck på **SEARCH** under uppspelning av skivan. Märkesmenyn visas på skärmen.
2. Inom 10 sekunder tryck på **◀ / ▶** för att välja ett märke som du vill återgå till eller ta bort.
3. Tryck **ENTER** så startar uppspelning från en märkt scen, eller tryck på **CLEAR** så att märket tas bort från listan.
4. Du kan spela alla märken genom att skriva in numret i märkesmenyn.

OBSERVERA!

- Dessa funktioner fungerar bara med skivor som visar uppspelad tid i DVD-spelarens displayfönster.
- Viss textning som spelats in vid punkt A eller B visas eventuellt inte (DVD).
- Samtliga markeringar raderas då strömmen stängs av eller skivan tas ur spelaren och då TV-formatsläget är ändrat i Inställningsmenyn.
- Markeringen lagras inte då DVD eller titelmenyn visas på skärmen.

Minne för sista scenen **DVD** **CD** **VCD1.1**

Den här spelaren sparar den sista scenen från den senast spelade skivan. Scenen sparas i minnet till och med efter det att du har tagit ur skivan eller stänger av spelaren. Om du sätter in en skiva där den scenen finns återkallas den scenen automatiskt.

OBSERVERA

Spelaren lagrar inte aktuell scen för skivan om du stänger av spelaren innan du börjar spela upp skivan.

Skärmläckare

Skärmläckaren visas när du lämnar DVD-spelaren i stoppläge i ungefär fem minuter. Efter det att skärmläckaren har visats i fem minuter stänger DVD-spelaren automatiskt av sig själv.

Spela en ljud-CD eller MP3/WMA-skiva

DVD-spelaren kan spela skivor med MP3/WMA-format på CD-ROM, CD-R eller CD-RW-skivor.

MP3/ WMA/ Ljud-CD

När man sätter i en skiva med inspelade MP3/WMA-filer eller en ljud-CD-skiva, visas en meny på TV-skärmen. Tryck på ▲ / ▼ för att välja ett spår/en fil, tryck därefter på PLAY eller ENTER för att starta uppspelningen. Du kan använda variabla uppspelningsfunktioner. Se sidorna 24-25.



ID3 TAG

- När du spelar upp en fil som innehåller information som spårtitlar, kan du visa informationen genom att trycka på DISPLAY. [Title, Artist, Album, Year, Comment]
- Om det inte finns någon information visas "NO ID3 TAG" på displayen.

TIPS!

- Om du är i en fillista på MUSIC -menyn och vill gå tillbaka till mapplistan använd ▲ / ▼ för att markera  och tryck ENTER.
- Tryck på DVD MENU om du vill gå till nästa sida.
- På den blandande CD:n med MP3/WMA-filer och JPEG-filer kan du byta MP3/WMA och JPEG-menyerna. Tryck på TITLE så markeras MUSIC eller PHOTO längst upp på menyerna.

Den här spelarens kompatibilitet med MP3 / WMA-skivor är begränsad på följande sätt:

- Samplingsfrekvens: inom 8-48kHz (MP3) inom 32-48kHz (WMA)
- Bitkvot: inom 8 - 320kbps (MP3), 32 - 192kbps (WMA)
- Spelaren kan inte läsa en MP3/WMA-fil som har ett filnamnställag som inte är ".mp3" / ".wma".
- CD-R fysiska format bör vara ISO 9660
- Om du spelar in MP3 / WMA-filer med programvara som inte kan skapa ett filsystem (tex.Direct- CD) går det inte att spela MP3 / WMA-filer. Vi rekommenderar att du använder en Easy-CD Creator som skapar ett ISO 9660-filsystem.
- Filnamnen ska vara högst 8 tecken och måste inkludera filnamnställaget .mp3 eller .wma.
- De ska inte inkludera specialtecken som till exempel / ? * : " < > | mm.
- Det totala antalet filer på skivan bör inte överstiga 650.
- På den här DVD-spelaren kan man bara spela skivor och inspelningar som uppfyller vissa tekniska krav om man vill uppnå optimal uppspelningskvalitet. Förinspelade DVD-skivor är automatiskt inställda på dessa standarder. Det finns många olika inspelningsbara skivformat (inklusive CD-R med MP3 eller WMA-filer) och dessa kräver vissa förhållanden (se ovan) för att kunna spelas.

Programuppspelning

Med programfunktionen kan du spara dina favoritspår från någon skiva i DVD-spelarens minne. Programmet kan innehålla 30 spår.

1. Sätt i en ljud-CD eller en skiva med inspelade MP3/ WMA-filer. Menyn AUDIO CD eller MUSIC visas.
2. Tryck på PROG. för att visa ● markeringen.

OBSERVERA!

Om du håller ned PROG. igen i några sekunder försvinner markeringen ● och programredigeringsläget avslutas.



Ljud-CD-menyn



MP3-/WMA-menyn

3. Välj ett spår på listan och tryck på ENTER för att placera det valda spåret på listan "Program". Upprepa om du vill lägga till flera spår i programlistan.
4. Tryck på ►. Välj det spår du vill börja spela upp på listan "Program".
5. Tryck på PLAY eller ENTER när du vill börja. Uppspelningen börjar i den ordning du programmerade spåren. Uppspelningen stannar när alla spår i listan "Program" har spelats upp en gång.
6. Välj ett spår på en AUDIO CD-lista (eller en MUSIC-lista) och tryck på PLAY om du vill återta normal uppspelning.

Upprepa programmerade spår

Tryck på REPEAT för att välja upprepningsläge.

- Spår: upprepar aktuellt spår.
- Alla: upprepar alla spår i programlistan.
- Av(inget visas): uppspelningen upprepas inte.

OBSERVERA!

Om du trycker på ►► en gång under spårupprepning avbryts upprepningen.

Ta bort ett spår från listan "Program"

1. Tryck på PROGRAM för att visa ● markeringen.
2. Använd ▲ ▼ ◀ ▶ för att välja det spår som du vill radera från programlistan.
3. Tryck på CLEAR. Upprepa steg 1~3 för att radera ytterligare spår på listan.

Ta bort hela programlistan

1. Tryck på PROGRAM för att visa ● markeringen.
2. Välj "Radera Alla" med ▲ ▼ ◀ ▶ och tryck på ENTER.

OBSERVERA!

Programmen raderas också när strömmen stängs av eller skivan tas bort.

Titta på en JPEG-skiva

Med den här DVD-spelaren kan du titta på skivor med JPEG-filer.

1. Sätt i en skiva som har inspelade JPEG-filer. PHOTO-menyn visas på TV-skärmen.



2. Tryck på ▲ / ▼ för att välja en mapp och tryck sedan på ENTER. En lista över filer i mappen visas. Om du befinner dig i en fil och vill gå tillbaka till mapplistan, använd knapparna ▲ / ▼ på fjärrkontrollen för att markera önskat alternativ  och tryck på ENTER.
3. Om du vill visa en speciell fil, tryck på ▲ / ▼ för att markera filen och tryck sedan på ENTER eller PLAY. När du visar en fil kan du trycka på RETURN för att gå tillbaka till föregående meny (PHOTO-meny).

TIPS!

- Tryck på MENU om du vill gå till nästa sida.
- Det finns fyra olika hastigheter för bildserien  : >>> (snabb), >> (normal) och > (långsam). Använd ▲ ▼ ◀ ▶ för att markera önskad hastighet. Använd sedan ◀ / ▶ för att välja det alternativ du vill ha och tryck på ENTER.
- För en skiva mer MP3/WMA och JPEG kan du växla mellan MP3/WMA och JPEG. Tryck på TITLE. MUSIC- eller PHOTO- ordet markeras på menyns över del.
- Tryck på RETURN, informationen om filen är dold.

Bildserie

Använd ▲ ▼ ◀ ▶ för att markera  (bildspel) och tryck på ENTER.

Stillbild

1. Tryck på PAUSE när bildserien visas. Spelaren ställer sig i Pausläge.
2. Om du vill gå tillbaka till bildserien, tryck på PLAY eller tryck på PAUSE igen.

Titta på en JPEG-skiva (fortsättning)

Flytta till en annan Fil **JPEG**

Tryck på SKIP/SEARCH (◀◀ eller ▶▶) eller markören (◀ eller ▶) en gång medan du tittar på bilden för att flytta till nästa eller föregående fil.

Zoom **JPEG**

Under uppspelning eller pausläge, tryck på ZOOM för att förstora videobilden (4 steg).

Du kan flytta runt i den inzoomade bilden med hjälp av knapparna ◀ ▶ ▲ ▼.

Rotera bilden

Tryck på ▲ / ▼ medan du tittar på bilden för att rotera medurs eller moturs.

Lyssna på MP3/WMA-musik när en bild visas **JPEG**

1. Sätt i skivan som innehåller de två filtyperna i spelaren.
2. Öppna menyn PHOTO genom att trycka på TITLE.
3. Välj en bildfil med ▲ / ▼.
4. Välj ikonen ▶ med  och tryck på ENTER. Uppspelningen börjar. Uppspelningen fortsätter tills du trycker på STOP.

TIPS!

Om du bara vill lyssna på musiken, programmerar du spåren på menyn "MUSIC" och fortsätter sedan enligt ovan.

Den här spelarens kompatibilitet med Jpeg-skivor har följande begränsningar:

- Beroende på JPEG- filernas storlek och antal, kan det ta lång tid tills DVD spelaren läser genom skivans innehåll. Om du inte se något på skärmen efter flera minuter, är det möjligt att vissa filer är alltför stora. I så fall, försök minska ned JPEG-filernas upplösning till mindre än 2M bildpunkter med mått på 2760 x 2048 bildpunkter och bränn en ny skiva.
- Det totala antalet filer och mappar på skivan bör vara mindre än 650.
- Vissa skivor är inkompatibla på grund av att ett annat inspelningsformat har använts eller på grund av skivans skick.
- Se till att alla valda filer har filtillägget ".jpg" när du kopierar dem till CD.
- Om filerna har filtillägget ".jpe" eller ".jpeg" döp om dem till ".jpg".
- Filnamn utan filtillägget kan inte läsas av den här DVD-spelaren. Även om filerna visas som JPEG-filer i Windows Explorer.

Avspelning av DVD VR-formaterad skiva

Denna spelare spelar upp DVD-RW skivor inspelade i Video Recording (VR)-format.

1. Mata in en skiva och stäng skivfacket. DVD-VR menyn visas på skärmen.

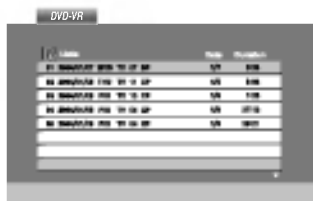

2. Tryck på ▲ / ▼ för att välja ett spår och tryck då på PLAY eller ENTER. Avspelningen startar.
3. Tryck på DISC MENU för att gå till listmenyn.

OBSERVERA!

- DVD-R/RW skivor som inte är stängda kan inte avspelas på denna spelare.
- Vissa DVD-VR-skivor är inspelade med CPRM-data av DVD RECORDER. Denna spelare kan inte spela upp dessa typer av skivor och visar meddelandet "CHECKA DISK".

Vad är 'CPRM'?

CPRM är ett system för kopieringsskydd (med förvrängnings system) som tillåter endast inspelning av 'copy once' (en gång kopiera) sändningar. CPRM är en förkortning av Content Protection for Recordable Media. Innehålls skydd för inspelningsbara medier).

Spela upp en DivX-filmskiva

Du kan spela DivX-filer med DVD-spelaren.

1. Sätt i en skiva som har inspelade DivX-filer. Meny **MOVIE** (film) visas på TV-skärmen.

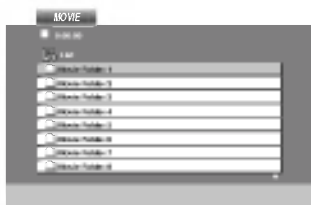

2. Välj en mapp med ▲ / ▼ och tryck på ENTER. En lista över filerna i mappen visas. Om en fillista är öppen och du vill återgå till mapplistan markerar du med knapparna ▲ / ▼ på fjärrkontrollen  och trycker på ENTER.
3. Om du vill visa en viss fil, trycker du på ▲ / ▼ för att markera en fil och trycker på ENTER eller PLAY. Du kan använda variabla uppspelningsfunktioner. Se sidorna 24-25.
4. Tryck på STOP om du vill avbryta uppspelningen. Film-menyn visas.

Att observera vid visning av DivX-undertext

Om undertexten inte visas på rätt sätt under uppspelning, tryck på och håll nere SUBTITLE i cirka 3 sekunder och tryck sedan på ◀ / ▶ för att välja en annan språkkod tills undertexten visas på rätt sätt.

TIPS!

- Tryck på MENU om du vill gå till nästa sida.
- På en CD-skiva med MP3-, WMA-, JPEG- eller MOVIE-filer kan du växla mellan menyerna MUSIC, PHOTO och MOVIE. Markera ordet MUSIC, PHOTO eller MOVIE högst upp i menyn med TITLE.
- Det är möjligt att undertitlarna inte visas ordentligt om du har laddat ned en DivX-fil från Internet.
- Om det i DivX-skivans menyalternativ för undertextning inte finns det språket du önskar kanske inte undertextningsspråket visas korrekt.

Spela upp en DivX-filmskiva (fortsättning)

DVD-spelarens kompatibilitet med DivX-skivor är begränsad enligt följande:

- Den tillgängliga upplösningen för DivX-filen är under 720 x 576 (b x h) bildpunkter.
- Filnamnet för DivX-undertexter får ha 56 tecken.
- Om det finns kod som inte kan läsas i DivX-filen kanske den visas som " _ " på displayen.
- **Om filmen har mer än 30 bildramar per sekund kanske inte enheten fungerar normalt.**
- **Om video- och ljudstrukturen i den inspelade filen inte är sammanvävd spelas antingen ljud eller bild upp.**
- **Om filen är inspelad med GMC hanterar enheten bara 1 punkt i inspelningsnivån.**
 - * GMC?
GMC står för Global Motion Compensation. Det är et kodverktyg som ingår i MPEG4-standard. Vissa MPEG4-kodningar, som DivX eller Xvid, har alternativet.
Det finns olika nivåer för GMC-kodning. De kallas vanligen 1-punkts, 2-punkts och 3-punkts GMC.

Kompatibla DivX-filer

".avi ", ".mpg ", ".mpeg "

Uppspelningsbart undertextningsformat

SubRip(*.srt/*.txt)
SAMI(*.smi)
SubStation Alpha(*.ssa/*.txt)
MicroDVD(*.sub/*.txt)
SubViewer 2.0(*.sub/*.txt)
TMPlayer(*.txt)
undertextningssystem(*.txt)
VobSub (*.sub) ➔ Sub/idx, streamingformat.

Kompatibla Codec-format

"DIVX3.xx ", "DIVX4.xx ", "DIVX5.xx ", "XVID ",
"MP43 ", "3IVX ".

Kompatibla ljudformat

"Dolby Digital ", "DTS ", "PCM ", "MP3 ", "WMA ".
• Samplingsfrekvens: mellan 8 - 48 kHz (MP3),
mellan 32 - 48kHz (WMA)
• Överföringshastighet: mellan 8 - 320kbit/s (MP3),
32 - 192kbit/s (WMA)

Konfigurera spelaren

Bild och ljud från andra TV-, eller videoapparater i närheten kan störas under uppspelning. Om detta sker, placera spelaren längre bort från den apparat som störs eller ta ut skivan och stäng av enheten.

Anslutningar till DVD-spelare

Det finns flera olika sätt att ansluta apparaten beroende på vilken TV och annan utrustning du har. Se bruksanvisningen till din TV och annan utrustning efter behov för ytterligare information.

Video och audioanslutningar till din TV

Se till att DVD-spelare har anslutits direkt till TV:n och inte till en video, annars kan DVD-bilden störas av kopieringskyddsfunktionen.

Video:

Anslut VIDEOUTGÅNGEN på DVD-spelaren till videoingången på TV:n med hjälp av videokabeln.

Ljudanslutning till din TV:

Anslut vänster och höger AUDIOUTGÅNGAR på DVD-spelaren till vänster och höger ljudingångar på TV:n (A) med hjälp av ljudkablarna. Anslut inte DVD-spelarens AUDIOUTGÅNG till hörluringången (inspelningsdäck) på ditt ljudsystem.

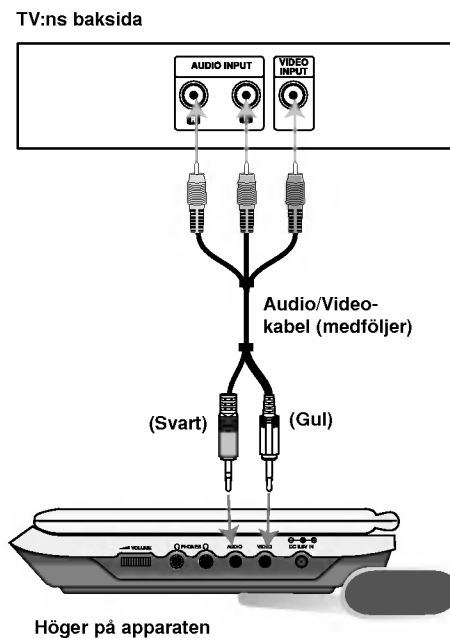

Du måste ställa A/V IN/OUT-brytaren på läget "A/V OUT"

Konfigurera spelaren (fortsättning)

Ljudanslutning till tillvalsutrustning

Anslut DVD-spelaren till tillvalsutrustning för ljudutgångar.

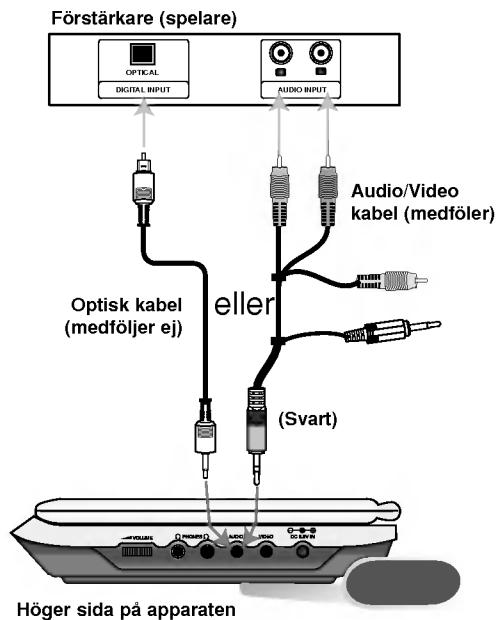

Du måste ställa A/V IN/OUT-brytaren i läget "A/V OUT"

Förstärkare med 2-kanaligt analogt stereoljud eller Dolby Pro Logic II / Pro Logic: Anslut AUDIO OUT- kontakterna på DVD-spelaren till de vänstra och högra IN-kontakterna på din förstärkare eller stereosystem med hjälp av ljudkablar.

Förstärkare som har 2-kanaligt digitalt stereoljud (PCM) eller audio- / videospelare utrustade med en multikanalsavkodare (Dolby Digital™, MPEG 2 eller DTS): Anslut en av DVD Spelarens DIGITAL AUDIO OUT-kontakter till den motsvarande ingångskontakten på din förstärkare. Använd en valfri digital ljudkabel.

Digitalt flerkanaligt ljud

En anslutning för digitalt flerkanaligt ljud ger bästa ljudkvalitet. Till detta behöver du en flerkanaligt ljud- / videospelare som stödjer en eller flera av de ljudformat som stöds av din DVD-spelare som till exempel MPEG 2, Dolby Digital och DTS. Se efter i spelarens bruksanvisning och kontrollera vilka logotyper som finns på spelarens framsida.

OBSERVERA!

- Om ljudformatet inte stämmer överens med de funktioner din spelare har hörs ett högt, brusigt ljud eller inget ljud alls.
- Sexkanaligt digitalt ljud via en digital anslutning kan enbart användas om din spelare har en digital flerkanalavkodare.
- Om du vill visa DVD-skivans ljudformat på skärmen, tryck på audio.

Felsökning

Symptom	Orsak	Åtgärd
Ingen nätspänning.	<ul style="list-style-type: none"> Nätsladden ej inkopplad. Batteriet är avlastat. 	<ul style="list-style-type: none"> Anslut nätsladden. Ladda batteriet om.
Ingen bild på LCD-skärmen eller TV-skärmen (inklusive video från en annan utrustning).	<ul style="list-style-type: none"> Videokabeln är inte ordentligt inkopplad. AV IN/UT-strömbrytaren är inte ordentligt inställd. LCD-läget är inställt på OFF (AV). Kontrollera att kontrollen för ljusstyrka är inställd i "-". TVn är inte inställd att motta en DVD-signalutgång. 	<ul style="list-style-type: none"> Anslut videokabeln till kontaktdonen. Ställ in AV IN/UT-strömbrytaren rätt. <ul style="list-style-type: none"> Under uppspelning av en skiva, ställ in AV IN/UT ström brytaren till Ut-läge Medan du tittar på en video från en annan utrustning, sätt AV In/Ut strömbrytaren till In-läge. Välj ett annat LCD-läge. Justera ljusstyrkan. Välj det passande video ingångsläget på TVn så att bilden från DVD-spelaren visas på TV-skärmen.
Inget ljud.	<ul style="list-style-type: none"> Ansluten utrustning är inte inställd att ta emot DVD-signaler. Ljudkablarna är inte ordentligt inkopplade. 	<ul style="list-style-type: none"> Välj rätt läge på ljudmottagaren så att du kan lyssna på DVD-spelarens ljud. Anslut ljudkablarna.
DVD-spelaren startar inte uppspelningen.	<ul style="list-style-type: none"> En skiva som inte kan spelas är inmatad. Tittarklassificeringen är vald. 	<ul style="list-style-type: none"> Mata in en spelbar skiva (kontrollera skivtyp, färgsystem och Regionskod.) Avbryt funktionen eller för tittarklassificering ändra tittarklassificering.
Ingen respons när knapparna är trycks.	<ul style="list-style-type: none"> Vissa skivor blockerar vissa funktioner. 	<ul style="list-style-type: none"> "⊗" kan visas på skärmen under användning.
Fjärrkontrollen fungerar inte ordentligt.	<ul style="list-style-type: none"> Fjärrkontrollen är för långt ifrån apparaten. 	<ul style="list-style-type: none"> Använd fjärrkontrollen inom ca 7 m från apparaten.

Språkkoder

Använd den här listan för att ställa in önskat språk för följande grundinställningar:
Disk Audio, Disk Subtitel, Disk Meny.

Språk	Kod	Språk	Kod	Språk	Kod	Språk	Kod
Abchaziska	6566	Fiji	7074	Lingala	7678	Singalesiska	8373
Afar	6565	Finska	7073	Litauiska	7684	Slovakiska	8375
Afrikaans	6570	Franska	7082	Makedoniska	7775	Sloveniska	8376
Albaniska	8381	Frisiska	7089	Malagasy	7771	Somali	8379
Amhariska	6577	Galiciska	7176	Malajisiska	7783	Spanska	6983
Arabiska	6582	Georgiska	7565	Malayalam	7776	Sudanesiska	8385
Armeniska	7289	Tyska	6869	Maltesiska	7784	Swahili	8387
Assamesiska	6583	Grekiska	6976	Maori	7773	Svenska	8386
Aymara	6588	Grönländska	7576	Marathi	7782	Tagalog	8476
Azerbajdzjanska	6590	Guarani	7178	Moldaviska	7779	Taik	8471
Basjkiriska	6665	Gujarati	7185	Mongoliska	7778	Tamil	8465
Baskiska	6985	Haussa	7265	Nauru	7865	Tatar	8484
Bengali; Bangla	6678	Hebreiska	7387	Nepal	7869	Telugo	8469
Bhutan	6890	Hindi	7273	Norska	7879	Thailändska	8472
Bihari	6672	Ungerska	7285	Oriya	7982	Tibetanska	6679
Bretonska	6682	Isländska	7383	Panjabi	8065	Tigrinja	8473
Bulgariska	6671	Indonesiska	7378	Pashto	8083	Tonga	8479
Burmesiska	7789	Interlingue	7365	Persiska	7065	Turkiska	8482
Beloryska	6669	Iriska	7165	Poliska	8076	Turkmeniska	8475
Kambodjanska	7577	Italienska	7384	Portugisiska	8084	Twi	8487
Katalanska	6765	Japanska	7465	Quechua	8185	Ukrilianska	8575
Kinesiska	9072	Javanesiska	7487	Romanskt språk	8277	Urdu	8582
Korsikanska	6779	Kanadensiska	7578	Rumänska	8279	Uzbek	8590
Kroatiska	7282	Kashmiri	7583	Ryska	8285	Vietnamesiska	8673
Tjeckiska	6783	Kazakiska	7575	Samoanska	8377	Volapük	8679
Danska	6865	Kirgisiska	7589	Sanskrit	8365	Kymrisk	6789
Holländska	7876	Koreanska	7579	Skotsk gaeliska	7168	Wolof	8779
Engelska	6978	Kurdiska	7585	Serbiska	8382	Xhosa	8872
Esperanto	6979	Laotiska	7679	Serbokroatiska	8372	Jiddisch	7473
Estländska	6984	Latin	7665	Shona	8378	Yoruba	8979
Färöiska	7079	Lettiska	7686	Sindi	8368	Zulu	9085

Landskoder

Välj landskod i listan.

Land	kod	Land	kod	Land	kod	Land	kod
Afghanistan	AF	Etiopien	ET	Malaysia	MY	Saudiarabien	SA
Argentina	AR	FFiji	FJ	Maldiverna	MV	Senegal	SN
Australien	AU	Finland	FI	Mexico	MX	Singapore	SG
Osterrike	AT	Frankrike	FR	Monaco	MC	Slovakien	SK
Belgien	BE	Tyskland	DE	Mongolen	MN	Slovenien	SI
Bhutan	BT	Storbritannien	GB	Marocko	MA	Sydafrika	ZA
Bolivia	BO	Grekland	GR	Nepal	NP	Sydkorea	KR
Brasilien	BR	Grönland	GL	Nederländerna	NL	Spanien	ES
Kambodja	KH	Heard och McDonald-öarna	HM	Nederländska Antillerna	AN	Sri Lanka	LK
Canada	CA	Ungern	HU	Nya Zeeland	NZ	Sverige	SE
Chile	CL	Indien	IN	Nigeria	NG	Schweiz	CH
China	CN	Indonesien	ID	Norge	NO	Thailand	TH
Colombia	CO	Israel	IL	Oman	OM	Turkiet	TR
Kongo	CG	Italien	IT	Pakistan	PK	Uganda	UG
Costa Rica	CR	Jamaica	JM	Panama	PA	Ukraina	UA
Kroatien	HR	Japan	JP	Paraguay	PY	USA	US
Tjeckien	CZ	Kenya	KE	Filippinerna	PH	Uruguay	UY
Danmark	DK	Kuwait	KW	Polen	PL	Uzbekistan	UZ
Ecuador	EC	Libyen	LY	Portugal	PT	Vietnam	VN
Egypten	EG	Luxembourg	LU	Rumänien	RO	Zimbabwe	ZW
El Salvador	SV			Ryssland	RU		

Specifikationer

DVD-spelare

Strömförsörjning:

DC 9,5V (nätadapter kontakt), DC 7,4 V (Batteriet)

Strömförbrukning: 12W med batteriet

Vikt: 0,66kg (utan batteri)

Yttre mått (BxHxD):

7,5 x 1,1 x 6,3 tum(190 x 28 x 159,5 mm)

Signalsystem: PAL

Laser:

DVD Laser våglängd 662+25 / 662-15 nm

CD Laser våglängd 785+25 / 785-15 nm

Frekvensområde (ljud):

DVD linjärt ljud: 48kHz prov 8 Hz till 20 kHz

96kHz prov 8 Hz till 44 kHz

Signal/brus - förhållande (ljud): Mer än 95 dB

Dynamiskt område (ljud): Mer än 95 dB

Harmonisk distorsion (ljud): 0,008 %

Driftsmiljö:

Temperatur: 5°C till 35°C, Arbetsläge: Horisontellt

Utgångar

Video input/output (VIDEO Ingång/Utgång):

1,0 V (p-p), 75 Ω, negative synk., ø3,5 mm mini kontakt x 1

Audio ingång/utgång (AUDIO In/Ut, analog audio):

2.0 Vrms(1 KHz, 0 dB), ø3,5 mm mini kontaktdon x 1

Hörlurskontakt: ø3,5mm stereo mini kontaktdon x 2

LCD-Flytande Kristall Display

Panel storlek: 7 tum vid (diagonal)

Framställningssystem: R.G.B. strimma

Drivsystem: TFT active matrix

Upplösning: 234 x 480 x 3 (effektiv pixel storleksgrad: mer än 99.99%)

Tillbehör som medföljer

- RCA Audio/Video kabel.....1
- nätadapter (DP-AC90)1
- Biladapter (DPDC1)1
- Batteri (DPB135).....1
- Fjärrkontroll1
- Batteri för fjärrkontroll (litium batteri).....1

● Design och specifikationer kan ändras utan föregående varning.

BÆRBAR DVD AFSPILLER



BRUGERVEJLEDNING **Model: DP171**

Før tilslutning, betjening eller justering af dette produkt skal denne brugervejledning læses omhyggeligt og fuldstændigt igennem.



Sikkerhedsforanstaltninger



FORSIGTIG

RISIKO FOR ELEKTRISK STØD MÅ IKKE ÅBNES



ADVARSEL: FOR AT NEDSÆTTE RISIKOEN FOR ELEKTRISK STØD BØR LÅGET (ELLER BAGSIDEN) IKKE FJERNES. INDEHOLDER INGEN DELE, SOM KAN UDSKIFTES AF BRUGEREN. REPARATIONER BØR UDFØRES AF KVALIFICERERE SERVICE TEKNIKERE.



Symbolet for lynnedslaget med pil inde i en ligesidet trekant skal varsko brugeren om tilstedeværelsen af uisoleret farlig spænding, der kan være af en sådan størrelse inde i produktets hus, at den kan udgøre en fare for mennesker med hensyn til elektrisk stød.



Udråbstegnet i en ligesidet trekant skal henlede brugerens opmærksomhed på, at der findes vigtige betjenings- og vedligeholdelsesinstruktioner (service) i det skriftlige materiale, som følger med produktet.

ADVARSEL: FOR AT UNDGÅ RISIKOEN FOR BRAND ELLER ELEKTRISK STØD BØR PRODUKTET IKKE UDSÆTTES FOR REGN ELLER FUGT.

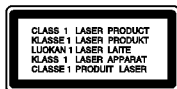

FORSIGTIG: Blokér ikke nogen som helst af ventilationsåbningerne. Installér produktet i henhold til fabrikantens anvisninger. Huller og åbninger i kabinettet er til ventilation og for at sikre en pålidelig betjening af produktet samt beskytte det mod overopvarmning. Åbningerne må aldrig blokeres ved, at produktet placeres på en seng, en sofa, et tæppe eller lignende overflader. Dette produkt bør ikke placeres i en indbygget installation så som en bogreol eller et rack, med mindre der er tilstrækkelig ventilation, eller at man har fulgt fabrikantens anvisninger.

FORSIGTIG: SYNLIG OG USYNLIG LASERSTRÅLING I ÅBEN TILSTAND OG NÅR BLOKERINGSANORDNINGEN ER BRUDT.

FORSIGTIG:

Dette produkt anvender et lasersystem.

For at sikre korrekt brug af dette produkt bedes man læse denne brugervejledning grundigt igennem og gemme den til fremtidigt brug. Hvis der kræves vedligeholdelse af enheden, så skal man kontakte en autoriseret serviceforhandler.

Brug af betjeningsfunktioner, justeringer eller udførelse af andre procedurer end de, der er specificeret heri, kan måske resultere i farlig strålingseksponering.

For at undgå direkte eksponering fra laserstråler skal man ikke forsøge at åbne produktets hus. Synlig laserudstråling hvis huset åbnes. SE IKKE IND I STRÅLEN.

FORSIGTIG: Apparatet bør ikke udsættes for vand (dryp eller sprøjt), og man bør ikke placere emner fyldt med væsker, så som vaser, på apparatet.

Bemærkninger om Copyrights:

Det er forbudt ved lov uden tilladelse at kopiere, udsende, vise, udsende via kabel, afspille offentligt eller udleje materiale med copyright.

Dette produkt omfatter teknologi til beskyttelse af copyright udviklet af Macrovision. Et signal om kopi-beskyttelse er optaget på visse diske. Ved optagelse og afspilning af disse diske, vil der fremkomme billedstøj. Dette produkt indeholder teknologi til beskyttelse af copyright, der er beskyttet af metodiske rettigheder for visse amerikanske patenter og anden intellektuel ejendomsret, der besiddes af Macrovision Corporation og andre rettighedshavere. Anvendelse af denne teknologi til beskyttelse af copyright skal godkendes af Macrovision Corporation og er udelukkende beregnet til hjemmebrug og anden begrænset visning, medmindre andet er godkendt af Macrovision Corporation. Reverse engineering eller deassembling er forbudt.

Sikkerhedsforanstaltninger (Fortsat)

VÆR FORSIGTIG med hensyn til strømkablet

For de fleste apparater anbefales det, at de forbindes til et særligt kredsløb;

dvs. et kredsløb med enkelt udløb, som kun yder strøm til dette apparat, og som ikke har andre udgange eller tilknyttede kredsløb. For at være sikker bør du kontrollere specifikationssiden i denne brugervejledning.

Lad være med at overbelaste vægkontakterne. Overbelastede vægkontakter, løse eller beskadigede vægkontakter, forlængerledninger, flossede strømkabler eller beskadiget eller knækket kabelisolering er farligt. Enhver af disse situationer kan resultere i elektrisk stød eller brand. Med mellemrum bør du kontrollere kablerne til dit apparat, og hvis det ser ud, som om de er beskadigede eller slidte, så tag stikket ud, lad være med at bruge apparatet, og få kablet skiftet ud med en nøjagtig udskiftningsdel af en autoriseret servicetekniker.

Beskyt strømkablet mod fysisk eller mekanisk misbrug og undgå at vride det, knække det, klemme det, klemme det i en dør og træde på det. Vær særlig opmærksom på stik, vægkontakter og der, hvor kablet kommer ud fra apparatet.

Træk netstikkontakten ud for at afbryde strømmen fra netstikket. Når du monterer dette produkt, så skal du sørge for, at der er fri adgang til stikket.



Dette produkt er fremstillet, så det opfylder kravene om radiointerferens i EØF DIREKTIVET 89/336/EØF, 93/68/EØF og 73/23/EØF.



Bortskaffelse af dit gamle apparat

1. Når der er et tegn med et kryds over en skraldespand, betyder det, at produktet er omfattet af EU-direktiv 2002/96/EC.
2. Alle elektriske og elektroniske produkter skal bortskaffes et andet sted end gennem den kommunale affaldsordning ved hjælp af specielle indsamlingsfaciliteter, der er organiseret af staten eller de lokale myndigheder.
3. Korrekt bortskaffelse af dit gamle apparat er med til at forhindre mulige skadevirkninger på miljøet og menneskelig sundhed.
4. Mere detaljerede oplysninger om bortskaffelse af dit gamle apparat kan fås ved at kontakte dit lokale kommunekontor, renovationselskab eller den butik, hvor du købte produktet.

Indholdsfortegnelse

Introduktion

Sikkerhedsforanstaltninger	2-3
Indholdsfortegnelse	4
Før brug	5-7
Om de viste symboler ☹	5
Symboler, der bruges i denne vejledning	5
Bemærkninger vedr. diske	5
Vedligeholdelse og service	6
Anvendelige diske til afspilning	7
Identifikation af betjeningsknapper	8-11
Hovedenhed	8-9
Fjernbetjening	10-11
Strømtilslutninger	12-15
Vekselstrømsadapter	12
Adapter til bil (bil-adapter)	13
Batterimodul	14-15
Drej LCD'en	16
Afspilning af en disk	17

Avancerede betjeninger

Sådan får du vist oplysninger om disken på-skærmen	18
Oprindelige indstillinger	18-23
Generelle funktioner	18
Language	19
DISPLAY	19
AUDIO	20
LOCK (Forældrekontrol)	21-22
OTHERS	23
Generel betjening	24-26
Ydeligere funktioner	27

Afspil en lyd-cd eller en MP3/WMA-disk	28
Programmeret afspilning	29
• Gentagelse af programmerede spor	29
• Sletning af et spor fra programlisten	29
• Sletning af hele programlisten	29
Sådan får du vist en JPEG-disk	30-31
• Diasshow	30
• Stillbillede	30
• Gå til en anden fil	31
• Zoom	31
• Dreje billedet	31
• Lytte til MP3/WMA-musik og se billeder samtidig	31
• JPEG-disk-kompatibilitet med denne afspiller er begrænset på følgende måde	31
Afspille en disk i DVD VR format	32
Afspilning af en DivX-filmdisk	33-34
• Denne afspillers kompatibilitet med DivX-diske har følgende begrænsninger	34

Forbindelser

Opsætning af afspilleren	35-36
Tilslutning af DVD-afspilleren	35
Tilslutning af lyd til valgfrit udstyr	36

Reference

Fejlfinding	37
Liste over landekoder	38
Områdekoder	39
Specifikationer	40

Før brug

For at sikre korrekt brug af dette produkt bedes du gennemlæse denne brugervejledning omhyggeligt og beholde den til fremtidig reference.

Denne vejledning giver information om betjening og vedligeholdelse af DVD-afspilleren. Kontakt en autoriseret serviceforhandler, hvis produktet behøver service.

Om de viste symboler

“ ” kan forekomme på din tv-skærm under betjeningen, og viser at den beskrevne funktion i brugervejledningen ikke er tilgængelig for den specifikke DVD-videodisk.

Symboler, der bruges i denne vejledning

BEMÆRK

Viser særlige bemærkninger og betjeningsfunktioner.

TIP

Viser gode råd og tips for at gøre udførelsen nemmere. Et afsnit, hvis titel har et af de følgende symboler, er kun anvendeligt til diske, som er mærket med dette symbol.

- | | | | |
|------------|---------------------------------|-------------|------------|
| ALL | Alle diske nævnt herunder | | |
| DVD | DVD og afsluttet DVD \pm R/RW | | |
| VCD | Video-cd'er | | |
| CD | Lyd-cd'er | MP3 | MP3 diske |
| WMA | WMA diske | DivX | DivX diske |

Bemærkninger vedr. diske

Håndtering af diske

Rør ikke ved diskens afspilningsside. Hold disken ved kanten, så der ikke kommer fingeraftryk på overfladen. Sæt aldrig papir eller tape fast på disken.



Opbevaring af diske

Efter afspilning opbevares disken i omslaget. Udsæt ikke disken for direkte sollys eller andre varmelegemer, og lad den aldrig ligge i en parkeret bil, hvor den er udsat for direkte sollys.

Rengøring af diske

Fingeraftryk og støv på disken kan være skyld i ringe billedkvalitet og forvrænget lyd. Før afspilning renses disken med en ren klud. Tør disken af fra midten og ud.



Brug ikke stærke opløsningsmidler såsom alkohol, benzin, fortynder, rensmidler eller anti-statisk spray, som er beregnet til rensning af grammofonplader.

Før brug (Fortsat)

Vedligeholdelse og service

Læs informationen i dette kapitel, før du kontakter en tekniker.

Håndtering af enheden

Når enheden sendes

Du bedes gemme den originale forsendelseskasse og indpakningsmaterialet. Hvis du får brug for at sende enheden, så pak den ind, som den oprindeligt var indpakket fra fabrikken, for at opnå den bedste beskyttelse.

For at holde de udvendige overflader rene

- Brug ikke flygtige væsker som f.eks. insektspray nær enheden.
- Lad ikke gummi- eller plastikprodukter være i kontakt med enheden i længere tid, da de efterlader mærker på overfladen.

Rengøring af enheden

Brug en blød, tør klud til at rengøre afspilleren med. Hvis overfladen er meget snavset, kan man bruge en blød klud, der er fugtet med en mildt opvaskemiddel.

Brug ikke stærke midler som f.eks. alkohol, benzin eller fortynder, da disse kan beskadige enhedens overflade.

Vedligeholdelse af enheden



DVD-afspilleren er et højteknologisk præcisionsapparat. Hvis den optiske pickup-linse og diskdrevets dele er snavsede eller slidte, kan det forringe billedkvaliteten.

Afhængigt af omgivelserne hvor enheden anvendes, anbefales kontrol og vedligeholdelse efter hver 1.000 timers brug.

Kontakt det nærmeste autoriserede servicecenter for at få yderligere information.

Før brug (Fortsat)

Anvendelige diske til afspilning

	DVD (8 cm 12 cm disk)
	Video CD (VCD) (8 cm 12 cm disk)
	Audio CD (8 cm 12 cm disk)

Yderligere kan dette apparat afspille DivX-filer, DVD±R, DVD±RW, SVCD og cd-r eller cd-rw, der indeholder lydtitle, MP3, WMA eller JPEG-filer



Dette viser en produkttegenskab, der muliggør afspilning af DVD-RW diske, som blev optaget i videooptagelsesformat.

BEMÆRKNINGER

- Alt afhængig af optageudstyrets eller selve cd-r/rw (eller DVD±R/±RW) diskens tilstand, kan visse cd-r/rw (eller DVD±R/±RW) ikke afspilles på enheden.
- Sæt ikke forseglinger eller mærkater på nogen af siderne (hverken overfladen eller undersiden) af disken.
- Brug ikke diske med uregelmæssige former (som f.eks. hjerteformede eller ottekantede) da det kan resultere i fejlfunktion.

Brugere bør bemærke, at der kræves tilladelse for at kunne hente MP3/WMA-filer og musik fra internettet. Vores firma har ikke rettigheder til at give denne tilladelse. Tilladelsen bør altid søges hos den ophavsretshavende.

Regionskode

På bagsiden af denne enhed er der påtrykt en regionskode. Denne enhed kan kun afspille DVD-diske, der har samme mærke som bag på enheden eller "ALL" (alle).

Bemærkninger vedr. regionskoder

- De fleste DVD-diske har på omslaget en tydelig jordklode med et eller flere numre indeni. Dette nummer skal matche enhedens regionskode, ellers kan disken ikke afspilles.
- Hvis man prøver at afspille en DVD med en anden regionskode end afspillerens, vil meddelelsen "Check Regional Code" (kontroller regionskode) træde frem på TV-skærmen.

"Dolby", "Pro Logic" og symbolet dobbelt-D er Dolby Laboratories varemærker. Fortrolige ikke-udgivne værker.

DTS og DTS Digital Out er varemærker fra Digital Theater Systems, Inc.

Identifikation af betjeningsknapper

Hovedenhed

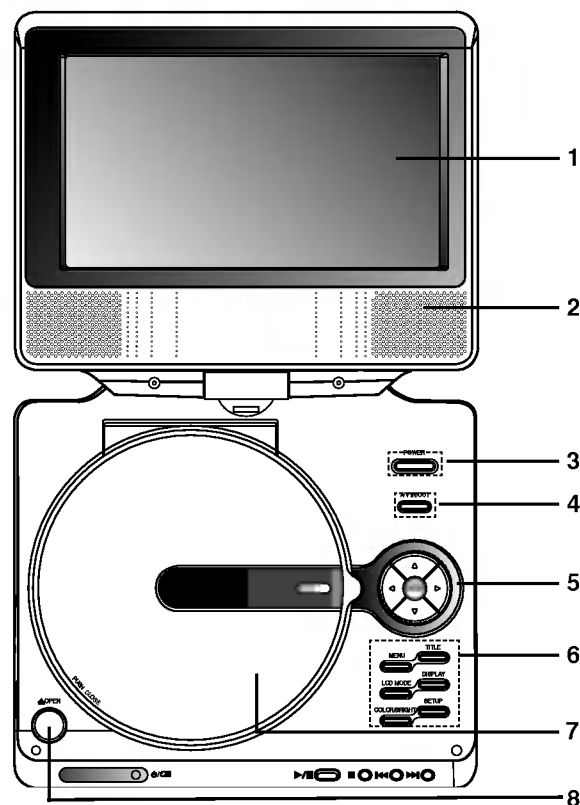

1. LCD skærm
2. Højtaler
3. Power ON/OFF : Tænder (ON) og slukker (OFF) for afspilleren.
4. A/V IN/OUT : Vælger kilden.
5. • ◀ ▶ ▲ ▼ (venstre/højre/op/ned)
Bruges til at vælge et punkt i menuen.
• ◀ ▶ : Justerer FARVE/LYSSTYRKE.
• ENTER : Bekræfter menuvalg.
6. • COLOR/BRIGHT (FARVE/LYSSTYRKE): Vælger LCD justerings-mode.
Lysstyrke → Farve → OFF
• SETUP : Giver adgang til eller fjerner indstillingsmenuen.
• TITLE : Visertitelmenuen, hvis tilgængelig.
• MENU : Giver adgang til menuen på en DVD-disk.
• DISPLAY : Giver adgang til Visning på skærmen.
• LCD MODE : NORMAL → FULL → ZOOM → OFF
7. Disklåg
8. Knappen Open (åbn): Tryk på denne knap for at åbne låget til disketten.

BEMÆRK

Placer en disk med afspilningssiden ned på spindelen og tryk let på midten af disken, så den går i position.

Identifikation af betjeningsknapper (fortsat)

Hovedenhed

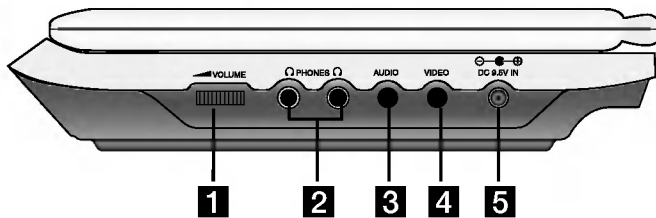

- 1** Volumenkontrol
- 2** Hovedtelefonstik
- 3** AUDIO ind/ud stik (OPTISK BØSNING)
- 4** VIDEO ind/ud stik

BEMÆRK

Hvis VIDEO IN signalet ikke er tilsluttet AV IN mode, slukkes der automatisk for strømmen til denne enhed efter 10 minutter, så man undgår, at batteriet aflades.

- 5** DC 9,5V IN
Tilslut vekselstrømsadapteren.



- 6** Fjernbetjeningsmodtager
Signalmodtagelse fra fjernbetjeningen for betjening.
- 7** Indikator for batterioplader
Under opladning er indikatoren for batterioplader rød.
Når genopladningen er komplet, skifter ladeindikatoren til grøn.
- 8** • **PLAY (▶/⏸)**: Starter afspilning./ Standser midlertidigt afspilningen.
• **STOP (■)**: Stopper afspilning.
• **Reverse SKIP/SEARCH (◀◀)**
Søg bagud * / gå til begyndelsen af aktuelt kapitel eller nummer eller gå til foregående kapitel eller nummer.
• **Forward SKIP/SEARCH (▶▶)**
Søg fremad * / skift til næste kapitel eller nummer.
* Tryk på knappen og hold den nede i ca. to sekunder.

Identifikation af betjeningsknapper (fortsat)

Fjernbetjening

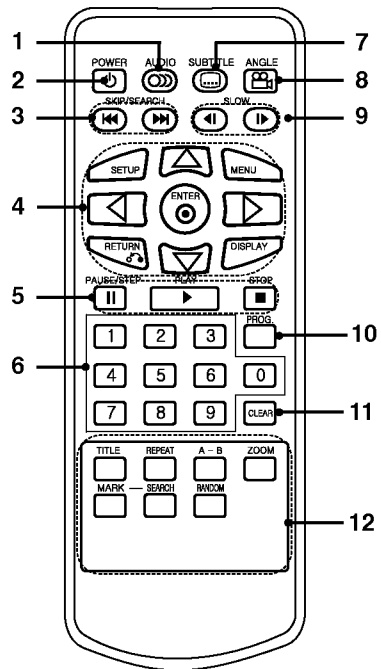

1. **AUDIO**
Vælger et lydssprog (DVD).
2. **POWER**
Tænd og sluk for DVD-afspiller.
3. • **Reverse SKIP/SEARCH (◀◀)**
Baglæns søgning * / skift til starten af aktuelt kapitel eller nummer eller skift til foregående kapitel eller nummer.
• **Forward SKIP/SEARCH (▶▶)**
Forlæns søgning * / skift til næste kapitel eller nummer.
* Tryk på knappen og hold den nede i ca. to sekunder.
4. • **SETUP**
Giver adgang til, eller fjerner, opsætnings-menuen.
• **MENU**
Giver adgang til menuen på en DVD-disk.
• **RETURN**
Viser Video CD med PBC.
• **DISPLAY**
Giver adgang til Visning på skærmen.
• **◀▶▲▼ (venstre/højre/op/ned)**
Bruges til at vælge et punkt i menuen med.
• **ENTER**
Bekræfter menuvalg.
5. • **PAUSE**
Standser midlertidigt afspilningen/ tryk gentagne gange for afspilning af billede-for-billede.
• **PLAY**
Starter afspilning.
• **STOP (■)**
Stopper afspilning.
6. **0-9 talknapper**
Bruges til at vælge nummererede emner i en med.
7. **SUBTITLE**
Vælger et sprog for undertekster.
8. **ANGLE**
Bruges til at vælge en DVD kameravinkel med.
9. **SLOW (◀ / ▶)**
Afspilning fremad eller bagud afspilning i slowmotion.
10. **PROG.**
Placerer et spor på programlisten.
11. **CLEAR**
Fjerner et spornummer på programlisten eller et markeret sted i menuen MARKER SEARCH.
12. • **A-B**
Bruges til at gentage en sekvens.
• **ZOOM**
Bruges til at forstørre videobilledet.
• **TITLE**
Viser titel-menuen, hvis tilgængelig.
• **MARKER**
Markerer et hvilket som helst punkt under afspilning.
• **SEARCH**
Viser menuen MARKER SEARCH.
• **REPEAT**
Bruges til at gentage kapitel, spor, titel eller alle.
• **RANDOM**
Afspiller spor i tilfældig rækkefølge.

Identifikation af betjeningsknapper (fortsat)

Isætning af batteri (Litium batteri)

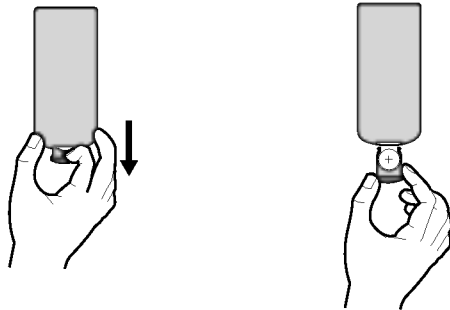

BEMÆRKNINGER

- Udsæt ikke fjernbetjeningsmodtageren for stærkt lys.
- Undlad at sætte hindringer mellem fjernbetjeningsmodtageren og fjernbetjeningen.

■ Udskiftning af knapcelle batteri

Batteriet holder normalt i ca. 1 år. Udskift batteriet, hvis fjernbetjeningen ikke kan betjene apparatet inden for betjeningsområdet.

Knapcelle batteri (Litium batteri)

1. Pres batteriholder clipsen sammen og træk så i tappen for at tage batteriholderen ud.
2. Isæt batteriet med + vendende i samme retning som + på batteriholderen.
3. Placer igen batteriholderen med batteri i fjernbetjeningen, idet du skal være sikker på, at det er helt isat.

- Erstat fjernbetjeningens batteri med 3V micro litium celler så som CR. 2025 eller lignende.
- Kasser batteriet på sikker vis i henhold til lokale love. Må ikke brændes.

Advarsel: Batteriet der er brugt i dette udstyr, kan udgøre brand- eller kemisk brandfare, hvis det bruges forkert. Må ikke genoplades, skilles ad, brændes eller udsættes for varme over 100 °C (212 °F).

Udskift kun batteriet med Matsushita Elec. Ind. Co., Ltd. (Panasonic), best.nr. CR. 2025.

Brug af et andet batteri kan udgøre en brand- eller eksplosionsfare. Sørg for bortskaffelse af brugte batterier. Hold batterier væk fra børn. Skil ikke batteriet ad, og brænd det ikke.

Strømtilslutninger

Vekselstrømsadapter

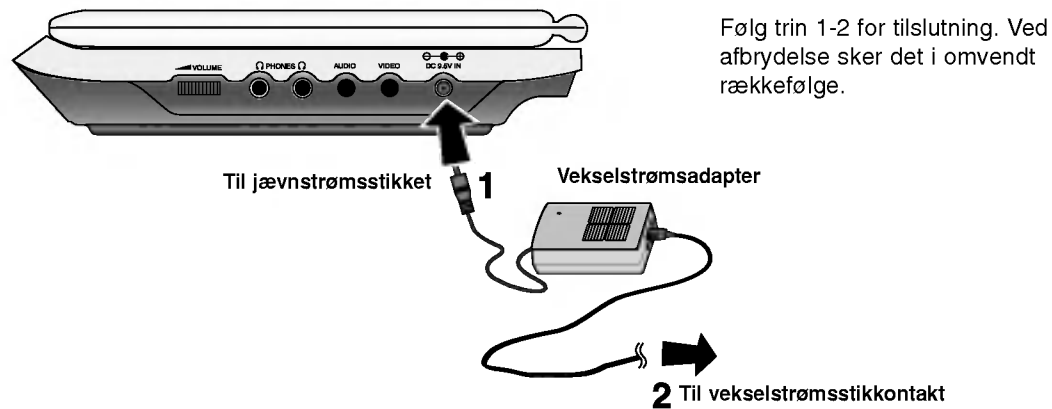

Forsigtig

- Tilslut ikke stikket med andre strømkilder end det, der står på labelen, da det kan resultere i risiko for brand eller elektrisk stød.
- Lad være med at tilslutte eller tage strømstikket ud med våde hænder. Hvis du gør det, kan det forårsage elektrisk stød.
- Brug ikke andre AC adaptere end den, der er specificeret, da det kan forårsage brand eller skade på afspilleren.

Vekselstrømsadapter

- Nærværende AC adapter arbejder på 100-240V~ 1.5A 50-60Hz.
- MODEL NR. : DP-AC90
- Produceret af WANLIDA Digital Technology Co., Ltd.
- Kontakt en forhandler af elektriske dele, hvis du har brug for assistance til at vælge et egnet vekselstrøm overgangsstik eller ledningssæt.

Strømtilslutninger (fortsat)

Adapter til bil (bil-adapter)

Denne DVD afspiller og dens bil-adapter er designet til brug i køretøjer, som har 12 volt, negativt jordforbundne elektriske systemer. (Det er standard for de fleste køretøjer.) Hvis dit køretøj har en anden type elektrisk system, kan DC strøm systemet ikke bruges.

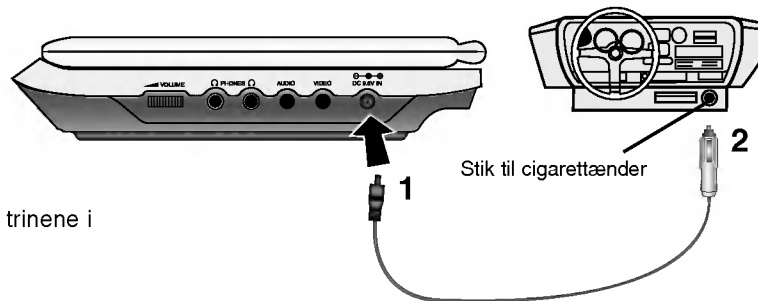

Følg trin 1 til 2 for at tilslutte.
Frakobling foretages ved at følge trinene i omvendt rækkefølge.

Forsigtig

- For at forebygge elektrisk stød og eventuel skade på din DVD afspiller eller køretøjet, skal du altid tage bil-adapteren ud af cigarettænderen, før du fjerner stikket fra din DVD afspiller.
- En 3 Amp. 250V sikring er installeret i bil-adapteren til beskyttelse.
- Når motoren startes, skal bil-adapteren tages ud af bilens cigarettænder.
- Brug ikke din DVD afspiller, mens bilens batteri aflades. Spidsstrøm fra bilens generator kan forårsage, at DC sikringen springer.
- Hvis køretøjets forsyningsspænding falder under ca. 10 volt, er det ikke sikkert, at din DVD afspiller virker ordentligt.
- Efterlad ikke din DVD afspiller på et sted, hvor temperaturen overstiger 70° C (158° F), for det kan skade pickup anordningen.
Eksempler herpå:
 - Inde i en bil med lukkede vinduer og direkte sollys.
 - Tæt ved en varmekilde.

Adapter til bil

- Denne bil-adapter fungerer ved DC 12V.
- MODEL NR. : DPDC1
- Produceret af WANLIDA Digital Technology Co., Ltd.
- Kontakt en udbyder af elektriske dele for hjælp ved valg af en passende bil-adapter.

Strømtilslutninger (fortsat)

Batterimodul

- Oplad batterierne, før de skal bruges første gang.

■ Tilslutning af batterier

1. Tilpas krogene på batterimodulet ind i hullerne på afspillerens bund.
2. Tryk og skub på batteripakken, indtil krogene klikker i.

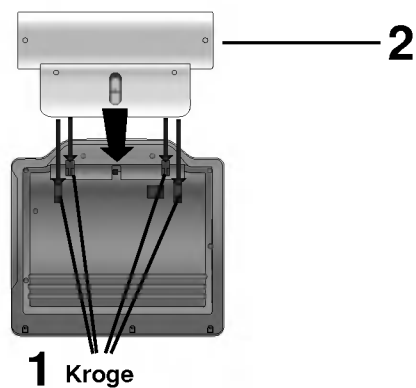

BEMÆRKNINGER

- Fjern ikke batteripakken under afspilning.
- Pas på, at du ikke taber batteripakken.

■ Sådan fjerner du batteripakken

1. Tryk på **UDLØSER**-knappen.
2. Træk batteripakken ud, indtil krogene klikker.

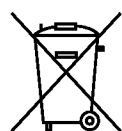
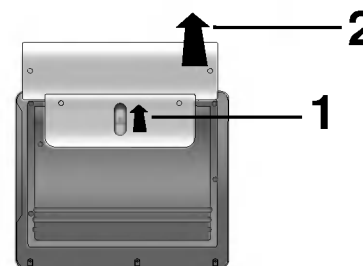

VÆR OPMÆRKSOM PÅ

Produktet, som du har købt, indeholder et genopladeligt batteri. Batteriet er genanvendeligt. Når batteriet er ved at være udslidt og ikke kan bruges mere, kan det i henhold til lokale love være ulovligt at smide det i kommunalt affald. Undersøg hos din lokale genbrugsplads om detaljer i dit område vedr. muligheder for genbrug eller korrekt bortskaffelse.

Strømtilslutninger (fortsat)

■ Opladning af batterimodulet

1. Tilslut batterimodulet til afspilleren.
2. Tilslut vekselstrømsadapteren til afspilleren og stikket i en vekselstrømsstikkontakt.

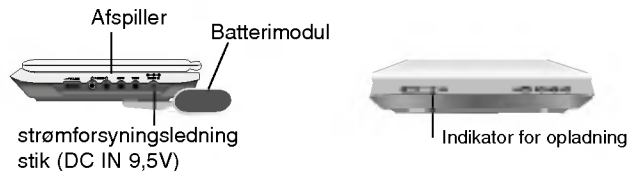

3. Under opladning er ladeindikator rød. Når genopladningen er komplet, skifter ladeindikatoren til grøn farve.

FORSIGTIG

Tag følgende forholdsregler for at undgå utætheder, overophedning etc.

- Brug ikke uautoriserede dele.
- Brug den autoriserede AC adapter, når batteriet skal genoplades.
- Udsæt ikke for høj temperatur over 60°C (140°F).
- Forsøg ikke at demontere eller ændre apparatet.
- Hårdt pres kan forårsage, at apparatet ikke virker.
- Brænd det ikke.
- Demonter ikke. Bortskaffes på korrekt vis.
- Undlad at kortslutte.

BEMÆRK

Batteriet oplades kun, når der er slukket for strømmen. Batteriet vil ikke blive opladet, når det er afladet naturligt eller med vilje, da enheden ikke registrerer batterispændingen, selv om du installerer batteriet.

Når du er i denne situation, skal du tænde og derefter slukke for apparatet. Så vil batteriopladningen fortsætte.

■ Genopladnings- og afspilningstid

Genoplader u/afspiller	Afspilningstid	
	LCD til	LCD fra
Ca. 3 timer	Ca. 3.5 timer*	Ca. 4 timer

* Når lysstyrkekontrollen er indstillet til standard mode.

■ Tryk på "Display" for at få vist batteristatus på skærmen.

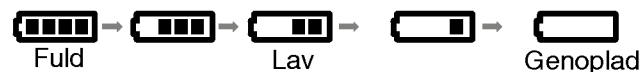

- Hvis AC adapter bruges, vises batteri displayet ikke.
- "Check Battery Status" er vist på skærmen, slukkes der automatisk for strømmen til denne enhed.
- Hvis afspilningstiden reduceres kraftigt efter genopladning
Batterimodulet er brugt op (det kan genoplades ca. 300 gange).
- Hvis apparatet ikke skal bruges i lang tid
 - Tag batterimodulet ud. (Selv om der er slukket for enheden, bruger den stadig noget strøm. Dette kan føre til over-afladning af batteriet og dermed dårlig funktion.)
 - Genoplad batterimodulet, når du er klar til at bruge det igen.
- Batterimodul
 - MODEL NR.: DPB135

Drej LCD'en

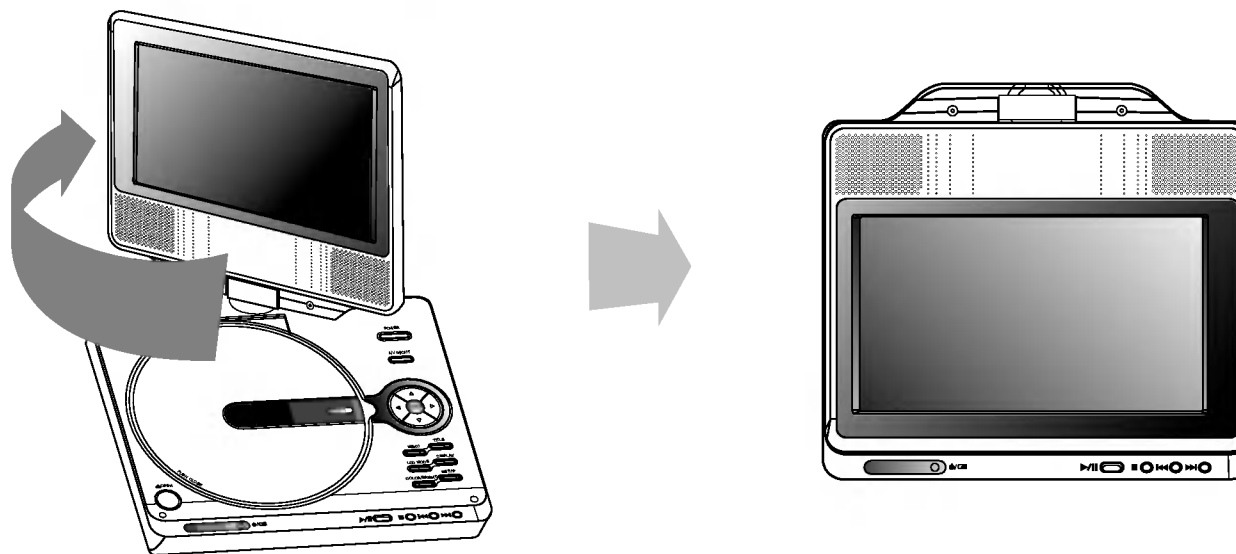

Du kan dreje LCD'en med uret i en vinkel på 180 grader. Men hvis du drejer den med kraft, kan det forårsage alvorlig skade.

Efter at du har drejet LCD'en fuldstændigt, kan du folde LCD-skærmen som vist herover.

Afspilning af en disk

1. Forbered strømtilslutningen.

2. Åbn det ydre dæksel og tryk på POWER knappen.

3. Tryk på OPEN for at åbne disklåget og sæt en disk i med labelen på den side, du vil spille, opad. Luk disklåget med hånden.

- Hvis disketten er lagt omvendt i (og det er en enkelt-sidede diskette), vil "INGEN DISKETTE" eller "FEJL VED DISKETTEN" fremkomme på skærmen.
- Efter at have afspillet alle kapitlerne i titlen, stopper DVD afspilleren automatisk og går tilbage til menu-skærmen.

4. Tryk på PLAY for at starte afspilning.

5. Juster lydstyrken.

BEMÆRKNINGER

- Læg en DVD med afspilningssiden ned på spindelen, og tryk lidt på midten af DVD'en, så den kommer på plads.
- Bekræft LCD MODE position ved at trykke på LCD MODE knappen.

■ Ændring af billedets størrelse

Brug LCD knappen til at ændre billed-modus. Modus er vist på enhedens display som følger:

NORMAL → FULL → ZOOM → OFF



BEMÆRK

Er muligvis anderledes afhængig af disktype.

■ Billedmodus og størrelse

Billedet der vises på LCD'en afhænger af display modus og den størrelse, der er optaget på DVD'en.

BEMÆRKNINGER

- Hvis du ikke benytter LCD på dette apparat, så vælg OFF for at spare på strømmen.
- LCD slukkes, hvis du slukker for apparatet.
- Vandrette linjer kan fremkomme på billedet, hvis modus er skiftet til ZOOM, men dette indikerer ikke en fejlfunktion.

Visning på-skærmen

Sådan får du vist oplysninger om disken på-skærmen

Du kan få vist forskellige oplysninger på-skærmen om den disk, der er indlæst.

1. Tryk på DISPLAY for at få vist forskellige afspilningsoplysninger. Emnerne, der vises, varierer afhængig af disktype og afspilningsstatus.



2. Du kan vælge et emne ved at trykke på ▲ / ▼ og ændre eller vælge indstillingen ved at trykke på ◀ / ▶.
 - Titel (spor) - Aktuelle titel (eller spor). Antal/total antal titler (eller spor)
 - Kapitel - Aktuelle kapitel eller nr./totalt antal kapitler
 - Tid - Udløbet afspilningstid
 - Audio - Valgte audiosprog eller kanal
 - Undertekst - Valgte undertekst
 - Vinkel - Valgte vinkel/totalt antal vinkler

BEMÆRK

Hvis du ikke har trykket på en knap i et par sekunder, så forsvinder på-skærmen visningen.

Oprindelige indstillinger

Ved at bruge indstillingsmenuen, kan man foretage forskellige justeringer af f.eks. billede og lyd. Man kan bl.a. også vælge, hvilket sprog undertekster og indstillingsmenuen skal have. For mere information om alle mulighederne i indstillingsmenuen, se side 19 til 23.

For at få vist og forlade menuen:

Tryk på SETUP for få vist menuen. Et tryk mere på SETUP fører tilbage til den oprindelige skærm.

Gå til det næste niveau:

Tryk på ▶ på fjernbetjeningen.

Gå til forrige niveau:

Tryk på ◀ på fjernbetjeningen.

Generelle funktioner

1. Tryk på SETUP. Indstillingsmenuen vil komme frem.
2. Brug ▲ / ▼ til at vælge den ønskede funktion, tryk herefter på ▶ for at fortsætte til andet niveau. Skærmen vil vise den nuværende indstilling for det valgte punkt samt alternativ(e) indstilling(er).
3. Brug ▲ / ▼ til at vælge den anden ønskede funktion, tryk herefter på ▶ for at fortsætte til tredje niveau.
4. Brug ▲ / ▼ til at vælge den ønskede opsætning, tryk herefter på ENTER for at bekræfte valget. Visse emner kræver yderligere trin.
5. Tryk på SETUP eller PLAY for at forlade indstillingsmenuen.

Oprindelige indstillinger

LANGUAGE



Menu Language

Vælg et sprog til indstillingsmenuen og til visning på skærmen.

Disc Audio / Subtitle / Menu

Vælg det foretrukne sprog for lydsporet, (disk-audio) undertekster og diskmenuen.

Original: Refererer til det originale sprog, som disken blev optaget på.

Other: For at vælge et andet sprog trykkes på talknapperne, og herefter på ENTER for at indtaste det 4-cifrede nummer, som svarer til sprogkodelisten i referencekapitlet. Hvis der indtastes en forkert sprogkode, trykkes på CLEAR.

DISPLAY



TV Aspect (Tv skærmformat)

4:3: Vælges når et standard 4:3-tv er tilsluttet.

16:9: Vælges når et Widescreen 16:9-tv er tilsluttet.

Display Mode (Skærmmodus)

Skærmindstillingen virker kun, når skærmformat for tv'et er indstillet til "4:3".

LetterBox: Viser et bredt billede, med sorte striber foroven og forneden på skærmen.

Panscan: Viser automatisk det brede billede på hele skærmen og skærer de dele af, der ikke passer ind.

Oprindelige indstillinger (fortsat)

AUDIO

Hver DVD-disk har mange forskellige muligheder for lydudgang. Indstil afspillerens AUDIO (lyd) valgmuligheder, så de svarer til det lydanlæg, der anvendes.

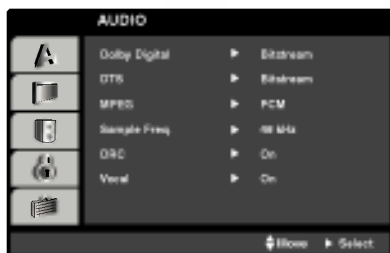

Dolby Digital / DTS / MPEG

Bitstream: Vælg "Bitstream" hvis DVD-afspillerens DIGITAL OUT (digitale udgang) er tilsluttet en forstærker eller andet udstyr med en Dolby Digital, DTS- eller MPEG-dekoder.

PCM (til Dolby Digital / MPEG): Vælges, hvis afspilleren er tilsluttet en 2-kanals stereolydsforstærker. DVD'er indkodet i Dolby Digital eller MPEG vil automatisk blive overført til 2-kanals PCM-lyd.

Off (til DTS): Hvis "Off" vælges, er DTS-signalet via den digitale udgang ikke tilsluttet.

Sample Freq. (Frekvensgang)

Hvis modtageren eller forstærkeren IKKE er i stand til at håndtere signaler på 96 kHz, vælges 48 kHz. Når dette er valgt, vil enheden automatisk konvertere alle 96 kHz-signaler til 48 kHz, så systemet kan dekode dem.

Hvis modtageren eller forstærkeren er i stand til at håndtere signaler på 96 kHz, vælges 96 kHz. Når dette er valgt, vil enheden overføre alle typer signaler uden videre redigering.

Kontroller forstærkerens brugsvejledning for at bekræfte dens kapacitet.

Dynamikområdekontrol (DRC)

Med DVD-formatet kan man lytte til et programs lydspor, præsenteret på den mest nøjagtige og realistiske måde, takket være den digitale lydteknologi. Men man kan vælge at komprimere lydudgangens dynamiske interval (forskellen mellem det højeste og det laveste lydniveau). Dette gør det muligt at se en film ved lavere lydstyrke, uden at det påvirker lydets klarhed. Indstil DRC til ON for at få denne effekt.

Vocal (Vokal)

Indstilles kun til ON når en multi-kanal-karaoke-DVD bliver afspillet. Karaokekanalerne på disken bliver overført til en normal stereolyd.

Oprindelige indstillinger (fortsat)

LOCK (Forældrekontrol)



Rating

Blokerer afspilning af ratede (vurdering af egnethed/aldersbegrænsning) DVD'ere baseret på indholdet heraf. Ikke alle diske er ratede.

1. Vælg "Rating" på menuen LOCK (lås-menuen) og tryk herefter på ►.
2. For at få adgang til funktionerne Rating, Password og Area Code, skal den 4-cifrede sikkerhedskode indtastes. Hvis du endnu ikke har indtastet en sikkerhedskode, vil du blive opfordret til at gøre det. Indtast en 4-cifret kode og tryk på ENTER. Indtast nummeret igen og tryk på ENTER for at bekræfte indtastningen. Tryk på CLEAR, hvis du laver en fejl, inden du trykker på ENTER.
3. Vælg en bedømmelse fra 1 til 8 ved brug af ▲ / ▼ knapperne.

Rating (Bedømmelse) fra 1-8: Bedømmelse et (1) er den mest begrænsende og bedømmelse otte (8) er den mindst begrænsende.

Unlock (Lås op)

Hvis du vælger "Unlock", vil forældrekontrollen ikke længere være aktiveret og disken vil blive afspillet uden begrænsninger.

BEMÆRK

Hvis en bedømmelse indstilles for afspilleren, vil alle disk-scener med samme bedømmelse eller lavere blive afspillet. Scener med en højere bedømmelse bliver ikke afspillet, medmindre der findes en alternativ disk-scene. Den alternative scene skal have en lignende eller lavere bedømmelse. Hvis der ikke findes en passende alternativ scene, vil afspilningen blive stoppet. For at kunne afspille disken skal den 4-cifrede adgangskode indtastes eller bedømmelsen ændres.

4. Tryk på ENTER for at bekræfte den valgte bedømmelse og tryk herefter på SETUP for at forlade menuen.

Oprindelige indstillinger (fortsat)

Password

Adgangskoden kan indtastes eller ændres.

1. Vælg Password (adgangskode) i menuen LOCK (lås) og tryk så på ►.
2. **Sådan opretter du en ny adgangskode:**
Tryk på ENTER, når valgmuligheden "New" (ny) er fremhævet. Indtast en ny adgangskode ved brug af de nummererede taster og tryk herefter på ENTER. Indtast igen adgangskoden for at bekræfte den.
Sådan ændrer du adgangskode:
Tryk på ENTER, når valgmuligheden "Change" (ændre) er fremhævet. Indtast den nuværende adgangskode ved brug af de nummererede taster og tryk herefter på ENTER. Indtast en ny adgangskode ved brug af de nummererede taster og tryk herefter på ENTER. Indtast igen adgangskoden for at bekræfte den.
3. Tryk på INDSTILLING (SETUP) for at gå ud af menuen.

Hvis du glemmer din sikkerhedskode

Hvis du glemmer din sikkerhedskode, kan du slette den ved at gøre følgende:

1. Tryk på SETUP for at vise indstillingsmenuen.
2. Indtast det 6-cifrede nummer "210499" for at slette sikkerhedskoden.
3. Indtast en ny kode som beskrevet ovenfor.

Area Code

Indtast koden for det område, hvis standarder blev brugt til at klassificere DVD videodisken, baseret på listen i referencekapitlet.

1. Vælg "Area Code" (områdekode) på menuen LOCK (lås) og tryk herefter på ►.
2. Følg trin 2 som vist på forrige side (Rating).
3. Vælg det første tegn ved hjælp af knapperne ▲ / ▼.
4. Tryk på ENTER og vælg det andet tegn ved hjælp af knapperne ▲ / ▼.
5. Tryk på ENTER for at bekræfte dit valg af områdekode.

Oprindelige indstillinger (fortsat)

OTHERS

PBC, Auto Play og DivX(R) VOD indstillingerne kan ændres.



PBC

Indstil afspilningskontrollen (PBC) til On eller Off.

On: Video-cd'er med PBC bliver afspillet efter PBC-afspilningskontrollen.

Off: Video-cd'er med PBC bliver afspillet som lyd-cd'er.

Auto Play (Automatisk afspilning)

De kan indstille DVD-afspilleren således, at den automatisk starter afspilningen af en DVD-disk, når DVD'en bliver sat i.

Hvis indstillingen for automatisk afspilning er tændt (On), vil denne DVD-afspiller søge efter den titel, der har den længste afspilningstid, og herefter automatisk afspille titlen.

BEMÆRK

Funktionen for automatisk afspilning fungerer muligvis ikke på visse DVD-diske.

DivX(R) VOD

Vi forsyner dig med registreringskoden til DivX® VOD (Video On Demand), der gør dig i stand til at leje og købe videoer ved brug af DivX® VOD servicen. For yderligere oplysninger kan du besøge adressen www.divx.com/vod.

1. Vælg valgmuligheden "DivX(R) VOD" og tryk så på ►.
2. Tryk på ENTER samtidig med at du vælger "Select" (vælg), hvorefter registreringskoden vil blive vist.
Brug registreringskoden når du skal købe eller leje videoer fra DivX® VOD servicen på adressen www.divx.com/vod. Følg anvisningerne og download videoen over på en diskette for at afspille den på denne enhed.
3. Tryk på ENTER for at afslutte.

BEMÆRK

Alle downloadede videoer fra DivX® VOD kan kun afspille på denne enhed.

Generelle funktioner

DVD

Brug knapperne ◀ ▶ ▲ ▼ til at vælge den titel/det kapitel, du ønsker at se. Tryk herefter på ENTER for at starte afspilningen. Tryk på TITLE eller MENU for at vende tilbage til menu-skærmen.

VCD

Brug talknapperne til at vælge det spor, du ønsker at se, og tryk på RETURN for at vende tilbage til menu-skærmen. Menu-indstillinger og betjeningsprocedurer kan variere. Følg instruktionerne på hver enkel skærm-menu. Du kan også indstille PBC til Off (Se "PBC" på side 23).

BEMÆRKNINGER

- Hvis forældrekontrol er indstillet og disken ikke opfylder den fastsatte bedømmelse, skal kodeordet indtastes. (Se "Lock" (Lås) på side 21-22).
- DVD-diske kan have en regionskode. Denne afspiller kan ikke afspille diske, der ikke har samme regionskode som afspilleren.

Hvis ikke andet er nævnt, foretages alle beskrevne handlinger med fjernbetjeningen. Visse funktioner kan også være tilgængelige i indstillingsmenuen.

Gå til en anden TITEL **DVD**

Når en disk har mere end én titel, kan man gå til en anden titel. Tryk på DISPLAY, mens afspilningen er stoppet, og tryk det passende nummer (0-9) eller brug ◀ / ▶ for at gå til en anden titel. Alle titler kan afspilles ved at indtaste titlens nummer, mens afspilningen er stoppet.

Gå til et andet KAPITEL/SPOR **ALL**

Tryk på SKIP (◀◀ eller ▶▶) under afspilning for at gå til næste kapitel/spor eller for at gå tilbage til begyndelsen af det aktuelle kapitel/spor.

Tryk kortvarigt to gange på SKIP ◀◀ for at gå tilbage til det foregående kapitel/spor.

Søg **ALL**

1. Tryk på SKIP/SEARCH ◀◀ eller ▶▶ i ca. 2 sekunder under afspilning. Afspilleren indstilles til søgning (SEARCH mode)
2. Tryk gentagne gange på SKIP/SEARCH ◀◀ og hold den nedtrykket eller på ▶▶ for at vælge ønsket hastighed.
DVD, DivX disk: 4 trin
Video CD, MP3, WMA, Audio CD ; 3 trin
3. for at afslutte SEARCH (søgning), tryk på PLAY.

Slowmotion **DVD** **VCD** **DivX**

1. Tryk på SLOW ◀◀ eller ▶▶ under afspilning. Afspilleren indstiller sig til slowmotion (slow mode).
DVD disk; 4 trin
Video CD, DivX ; 4 trin (kun fremad)
2. Tryk på PLAY for at afslutte Slowmotion.

Generel betjening (fortsat)

Stillbillede og billede-for-billede-afspilning

ALL

Tryk på **II** under afspilning for at få pause i afspilningen.

DVD VCD DivX

Tryk gentagne gange på **II** for at afspille ramme-for-ramme. (KUN Fjernbetjening).

Tryk på **PLAY** for at forlade tilstanden for stillbillede.

Tidssøgning **DVD VCD DivX**

For at starte afspilning på et vilkårligt valgt tidspunkt på disken:

1. Tryk på **DISPLAY** under afspilning. Tidssøgningsfeltet viser den forløbne afspilningstid.
2. Tryk på **▲ / ▼** for at vælge ikonet for tidsur, og ":-:--:" fremkommer.
3. Indtast den ønskede starttid i timer, minutter og sekunder fra venstre til højre. Hvis du indtaster forkerte tal, tryk på **CLEAR** for at fjerne de indtastede tal. Indtast så de korrekte tal.
4. Tryk på **ENTER** for at bekræfte. Afspilningen starter fra det valgte tidspunkt.

Gentag A-B **DVD VCD DivX ACD**

Under afspilning vil hvert tryk på knappen A-B vælge punkt A og punkt B og gentage en sekvens fra punkt A (startpunkt) til punkt B (slutpunkt).

Gentag **ALL**

Tryk gentagne gange på **REPEAT** under afspilning for at vælge den ønskede gentage-mode.

DVD videodiske: Kapitel/titel/slukket

Video CD'ere, Audio CD, DivX/MP3/WMA diske: Spor/alle/slukket

BEMÆRKNINGER

- På en video-cd med PBC skal PBC indstilles til Off i indstillings-menuen for at gentage-funktionen kan bruges (Se "PBC" på side 23).
- Hvis der trykkes en enkelt gang på **SKIP (▶▶)** under afspilningen af gentag kapitel (spor), annulleres gentagelsen af afspilningen.

Zoom **DVD VCD DivX**

Tryk på **ZOOM** under afspilning for at forstørre videobilledet (4 trin).

Du kan bevæge dig henover det zoomede billede ved brug af knapperne **◀▶▲▼**. Tryk på **CLEAR** for at afslutte.

BEMÆRKNINGER

- Zoom virker muligvis ikke på visse DVD-diske.
- Skærmtilpasningstilstanden er tilgængelig for afspilning af DVD-diske, VR-diske og filmfiler.

Gentage afspilning

Når afspilningen stoppes, registrerer apparatet, hvor der blev trykket på stop (**RESUME** funktion).

Tryk på **PLAY** og afspilningen genoptages fra dette punkt.

Generel betjening (fortsat)

Titelmenu **DVD**

Hvis den aktuelle DVD-titel har en menu, så vil titelmenuen blive vist på skærmen. Ellers vil diskmenuen måske blive vist.

Diskmenu **DVD**

Tryk på MENU og diskmenuen vil blive vist. Tryk igen på MENU for at forlade menuen.

For at ændre lydprog **DVD** **DivX**

Tryk gentagne gange på AUDIO under afspilningen for at høre et andet sprog eller lydspor.

Med DVD-RW diske, der er optaget i VR modus, som både har en normal og en tosproget lydkanal, kan du skifte mellem normal (L), tosproget (R), eller en blanding af begge (Normal + tosproget) ved at trykke på AUDIO.

VCD

Tryk gentagne gange på AUDIO under afspilningen for at høre en anden lydkanal (STEREO, VENSTRE eller HØJRE).

Kameravinkel **DVD**

Under afspilning af DVD-diske, der indeholder scener, der er optaget med forskellige kameravinkler, skal du trykke gentagne gange på ANGLE for at vælge den ønskede vinkel.

TIP

Vinkelindikatoren vil blinke på skærmen under afspilningen af scener, der er optaget med en anden vinkel, for at vise at det er muligt at skifte vinkel.

Undertekster **DVD** **DivX**

Tryk gentagne gange på SUBTITLE under afspilningen for at se de forskellige undertekster.

BEMÆRK

Hvis der ingen oplysninger er, eller der er en kode, som ikke kan læses i DivX-filen, vises " 1 " osv.

Ydeligere funktioner

For at markere en søgning **DVD** **VCD** **DivX**

For at indtaste en markering

Du kan starte afspilningen fra op til ni huskede punkter. For at indtaste en markering, tryk på MARKER ved det ønskede punkt på disken. Marker-ikonet vil kort dukke på TV-skærmen. Gentag for at indtaste op til ni markeringer.

For at genkalde eller slette en markeret scene

1. Tryk på SEARCH under afspilningen af disken. Menuen "Marker Search" vil træde frem på skærmen.
2. Tryk på ◀ / ▶ indenfor 10 sekunder for at vælge et markeret nummer, som du ønsker at fremkalde eller slette.
3. Tryk på ENTER og afspilningen vil starte fra den markerede scene. Eller tryk på CLEAR for at slette det markerede nummer fra listen.
4. Du kan afspille enhver markering ved at indtaste nummeret i menuen "Marker en søgning".

BEMÆRKNINGER

- Disse funktioner virker kun for diske, hvor den afspillede tid fremkommer i displayet under afspilning eller stop.
- Nogle undertekster, der er optaget omkring markering vises måske ikke (DVD).
- Alle markeringerne slettes, når der slukkes for strømmen, eller disken fjernes.
- Markeringen lagres ikke, hvis DVD'en eller titel menuen vises på skærmen.

Hukommelse for sidste scene **DVD** **CD** **VCD1.1**

Denne afspiller husker sidste scene fra den sidste disk, der er blevet vist. Scenen forbliver i hukommelsen, selvom disken fjernes fra afspilleren eller der slukkes for afspilleren. Hvis der indsættes en disk, hvis sidste scene afspilleren husker, vil scenen automatisk blive kaldt frem.

BEMÆRK

Denne afspiller lagrer ikke indstillingerne på en disc, hvis du slukker for afspilleren, inden afspilningen af disken starter.

Pauseskærm

Pauseskærmen fremkommer, når du efterlader DVD-afspilleren på stop i cirka fem minutter. Når pauseskærmen har været på i fem minutter, slukkes der automatisk for DVD-afspilleren.

Afspil en lyd-cd eller en MP3/WMA-disk

DVD-afspilleren kan afspille MP3/WMA-formaterede optagelser på cd-rom, cd-r eller cd-rw-diske.

MP3/ WMA/ Audio CD

Når du isætter et medie med optagede MP3/WMA filer eller en audio-CD i, så vises der en menu på TV-skærmen.

Tryk på ▲ / ▼ for at vælge et spor/fil og tryk så på PLAY eller ENTER, hvorefter afspilningen begynder. Du kan bruge forskellige afspilningsfunktioner. Der henvises til side 24-25.



ID3 TAG

- Ved afspilning af en fil, der indeholder oplysninger, f.eks. sportitler, kan du få vist oplysningerne ved at trykke på DISPLAY. [Title, Artist, Album, Year, Comment]
- Hvis der ingen oplysninger findes, vises "NO ID3 TAG" i displayet.

TIPS

- Hvis du befinder dig i en filliste i menuen MUSIC og ønsker at vende tilbage til mappelisten, så brug knapperne ▲ / ▼ for at markere  og tryk på ENTER.
- Tryk på MENU for at gå til næste side.
- På en cd med MP3-/WMA-filer og JPEG, kan man skifte mellem MP3/WMA- og JPEG. Tryk på TITLE og ordet "MUSIC" eller "PHOTO" vil blive markeret i toppen af menuen.

MP3/WMA-disk-kompatibilitet med denne afspiller er begrænset på følgende måde:

- Samplingsfrekvens: indenfor 8-48 kHz (MP3), indenfor 32-48 kHz (WMA)
- Bitrate: inden for 8 - 320 kbps (MP3), 32 - 192 kbps (WMA)
- Denne afspiller kan ikke læse en MP3/WMA-fil, der har et andet filtypenavn end ".mp3"/".wma".
- Cd-r ydre format bør være ISO 9660
- Hvis der optages MP3/WMA-filer ved brug af software, der ikke kan oprette et filsystem (f.eks. Direct-cd), er det ikke muligt at afspille MP3/WMA-filer.
Vi anbefaler brug af Easy-CD Creator, som opretter et ISO 9660 filsystem.
- Filnavne bør have maks 8 bogstaver og skal omfatte et.mp3 eller.wma_filtypenavn.
- De bør ikke indeholde specielle tegn som / ? * : " < > | etc.
- Det totale antal filer på disken bør være mindre end 650.
- Denne DVD-afspiller kræver at diske og optagelser opfylder visse tekniske standarder, for at kunne opnå en optimal afspilning. Fabriks-producerede DVD'er bliver automatisk indstillet til disse standarder. Der findes mange slags diskformater til optagelse (inkl. cd-r med MP3-eller WMA-filer) og disse skal opfylde visse krav (se ovenfor) for at sikre en kompatibel afspilning.

Programmeret afspilning

Et program kan funktionen kan du gemme dine yndlingsnumre fra en hvilken som helst disk i afspillerens hukommelse. Et program kan indeholde 30 spor.

1. Isæt en audio-CD eller MP3/WMA medie med optagede filer. Menuen AUDIO CD eller MUSIC vises.
2. Tryk på PROG. og ● mærket vil fremkomme.

BEMÆRK

For at afslutte programmeringstilstanden skal du trykke på PROG. igen hvorefter mærket ● forsvinder.

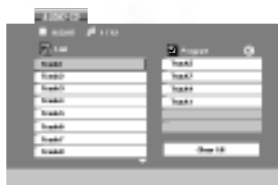

Menuen Audio CD



Menuen MP3/WMA

3. Vælg et spor på "List", og tryk derefter på ENTER for at placere det valgte spor på listen "Program". Gentag proceduren for at placere flere spor på listen.
4. Tryk på ►. Vælg det spor, du vil afspille, på listen "Program".
5. Tryk på PLAY eller ENTER for at starte afspilningen. Afspilningen starter i den rækkefølge, som du har programmeret sporene i. Afspilningen stopper, når alle spor på listen "Program" er afspillet én gang.
6. Vælg et spor på AUDIO CD (eller MUSIC) listen, og tryk derefter på PLAY for at vende tilbage til normal afspilning.

Gentagelse af programmerede spor

Tryk på REPEAT for at vælge, hvad der skal gentages.

- Track: Gentager det aktuelle spor.
- All: Gentager alle spor på den programmerede liste.
- Off (intet display): Afspiller ikke gentagne gange.

BEMÆRK

Hvis du trykker på ►► én gang under afspilningstilstanden Repeat Track, annulleres gentagelsen.

Sletning af et spor fra programlisten

1. Tryk på PROGRAM og ● mærket vil fremkomme.
2. Brug ▲▼◀▶ for at vælge det spor, du ønsker at slette fra programlisten.
3. Tryk på CLEAR. Gentag trin 1~3 for at slette yderligere spor på listen.

Sletning af hele programlisten

1. Tryk på PROGRAM og ● mærket vil fremkomme.
2. Brug tasterne ▲▼◀▶ for at vælge "Clear All", og tryk derefter på ENTER.

BEMÆRKNING

Programmerne slettes også, når der er slukket for strømmen, eller hvis disken fjernes.

Sådan får du vist en JPEG-disk

På denne DVD-afspiller kan du se diske med JPEG-filer.

1. Isæt et medie med optagede JPEG filer.
PHOTO-menuen vises på tv-skærmen.



2. Tryk på ▲ / ▼ for at vælge en mappe og tryk på ENTER. En liste over filer i mappen vises. Hvis du befinder dig i fil-listen og ønsker at vende tilbage til mappelisten, så brug knapperne ▲ / ▼ på fjernbetjeningen for at markere  og tryk på ENTER.
3. Hvis du ønsker at se en bestemt fil, så tryk på ▲ / ▼ for at markere en fil og tryk på ENTER eller PLAY. Mens du ser en fil, kan du trykke på STOP for at gå til den forrige menu (PHOTO-menu).

TIPS

- Tryk på MENU for at gå til næste side.
- Der findes tre valg for dias-hastigheder  : >>> (Fast), >> (Normal) og > (Slow).
Brug ▲ ▼ ◀ ▶ for at markere hastigheden. Brug derefter ◀ / ▶ for at vælge den valgmulighed, du ønsker, og tryk på ENTER.
- På en disk med MP3/WMA og JPEG kan du skifte MP3/WMA og JPEG. Tryk på TITLE, og ordet MUSIC eller PHOTO fremhæves øverst i menuen.
- Tryk på RETURN, filinformation gemmes.

Diasshow

Brug ▲ ▼ ◀ ▶ for at markere  diasshow og tryk derefter på ENTER.

Stillbillede

1. Tryk på PAUSE undervejs i diasshowet.
Nu vil afspilleren gå i pausetilstand.
2. For at vende tilbage til diasshowet trykkes på PLAY eller PAUSE igen.

Sådan får du vist en JPEG-disk (fortsat)

Gå til en anden fil **JPEG**

Tryk én gang på SKIP/SEARCH (◀◀ eller ▶▶) eller markør (◀ eller ▶), mens du ser et billede, for at komme til næste eller forrige fil.

Zoom **JPEG**

Tryk på ZOOM under afspilning eller i pause-mode for at forstørre videobilledet (4 trin).

Du kan bevæge dig henover det zoomede billede ved brug af knapperne ◀ ▶ ▲ ▼.

Dreje billedet

Tryk på ▲ / ▼ under visning af et billede for at dreje billedet i eller mod urets retning.

Lyt til MP3/WMA-musik, og se billeder **JPEG**

1. Isæt disken med de to filtyper i afspilleren.
2. Tryk på TITLE for at få vist PHOTO-menuen.
3. Tryk på ▲ / ▼ for at vælge en foto-fil.
4. Vælg ▶ -ikonet ved hjælp af , og tryk på ENTER. Afspilningen starter og fortsætter, indtil der trykkes på STOP.

TIP

Hvis du kun vil lytte til nogle af musiknumrene, mens du ser billederne, kan du programmere de ønskede spor fra menuen "MUSIC" og derefter fortsætte som beskrevet ovenfor.

JPEG-disk-kompatibilitet med denne afspiller er begrænset på følgende måde:

- Afhængigt af størrelse og antal JPEG filer, kan det tage lang tid for DVD afspilleren at læse diskens indhold. Hvis du ikke ser et billede på skærmen efter flere minutter, kan nogle af filerne være for store - reducer opløsningen på JPEG filerne til mindre end 2M pixel som 2760 x 2048 pixel og brænd en anden disk.
- Det totale antal af filer og mapper på disken bør være mindre end 650.
- Nogle diske vil være uanvendelige på afspilleren på grund af forskellige indspilningsformater eller diskens tilstand.
- Sørg for, at alle valgte filer har ".jpg"-filtypenavne, når de kopieres ind i cd-layout'et.
- Hvis filerne har ".jpe" eller ".jpeg"-filtypenavne, omdøbes de til ".jpg"-filer.
- Denne DVD-afspiller er ikke i stand til at læse filnavne, der ikke indeholder ".jpg"-filtypenavnet. Heller ikke selvom filerne vises som JPEG-billedfiler i Windows Explorer.

Afspille en disk i DVD VR format

Denne enhed vil afspille DVD-RW diske, der er optaget ved hjælp af videooptagelses (VR) formatet.

1. Sæt en diskette i og luk bakken. DVD-VR menuen fremkommer på skærmen.

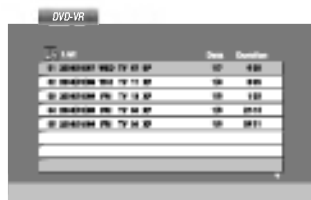

2. Tryk på ▲ / ▼ for at vælge et spor og tryk så på PLAY eller ENTER, og afspilningen starter.
3. Tryk på DISC MENU for at gå til menuen Liste.

BEMÆRKNINGER

- Uafsluttede DVD-R/RW diske kan ikke afspilles i denne afspiller.
- Nogle DVD-VR diske er lavet med CPRM data af DVD RECORDER. Afspilleren understøtter ikke den slags diske og viser "CHECK DISC".

Hvad er 'CPRM'?

CPRM er et kopibeskyttelsessystem (med krypteringssystem), der kun tillader optagelse af 'copy once' fjernsynsprogrammer. CPRM står for Content Protection for Recordable Media.

Afspilning af en DivX-filmdisk

Når du anvender denne DVD afspiller, så kan du afspille en DivX fil.

1. Isæt en DivX fil optaget medie. Menuen MOVIE vises på tv-skærmen.

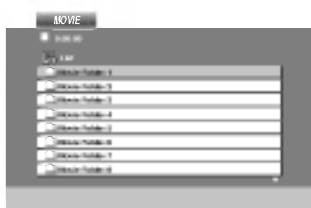

2. Tryk på ▲ / ▼ for at vælge en mappe, og tryk derefter på ENTER. Der vises en liste over filerne i mappen. Hvis du står i en filliste, og du vil tilbage til listen over mapper, skal du bruge knapperne ▲ / ▼ på fjernbetjeningen til at fremhæve  og trykke på ENTER.
3. Hvis du vil se en specifik fil, så tryk på ▲ / ▼ for at fremhæve en fil og tryk på ENTER eller PLAY. Du kan bruge forskellige afspilningsfunktioner. Der henvises til side 24-25.
4. Tryk på STOP for at stoppe afspilningen. Menuen Movie fremkommer.

TIPS

- Tryk på MENU for at gå til næste side.
- På en CD med MP3/WMA, JPEG og MOVIE-fil kan du skifte mellem menuen MUSIC, PHOTO og MOVIE. Tryk på TITLE, og ordet MUSIC, PHOTO og MOVIE markeres øverst i menuen.
- Diskens undertekst vises måske ikke korrekt, hvis DivX underteksten hentes fra internettet.
- Hvis opsætningsmenuen for undertekst ikke har det DivX undertekstsprog, du vil afspille, vises undertekstsproget måske ikke korrekt.

Afspilning af en DivX-filmdisk (fortsat)

Denne afspillers kompatibilitet med DivX-diske har følgende begrænsninger:

- Den tilgængelige opløsning på DivX-filen er mindre end 720x576 (B x H) pixel.
- DivX-filens undertitelfilnavn er begrænset til på 56 tegn.
- Hvis der er koder i DivX-filen, som ikke kan vises, vises disse som " _ " i displayet.
- **Hvis antallet af skærbilleder er på mere end 30 billeder pr. sekund fungerer enheden muligvis ikke normalt.**
- **Hvis video- og lydstrukturen i den indspillede fil ikke er synkroniseret, afspilles hverken video eller lyd.**
- **Hvis filen er indspillet med GMC, understøtter enheden kun 1-punkt af indspilningsniveauet.**

* GMC?

GMC er en forkortelse for Global Motion Compensation. Det er et kodningsværktøj, der er angivet i MPEG4-standarden. Nogle MPEG4-kodere, f.eks. DivX eller Xvid har denne valgmulighed.

Der er forskellige niveauer af GMC-kodning, som normalt kaldes 1-punkt, 2-punkt eller 3-punkt GMC.

DivX-filer kan afpilles i følgende formater

".avi ", ".mpg ", ".mpeg "

Undertitelformat der kan afspilles

SubRip(*.srt/*.txt)

SAMI(*.smi)

SubStation Alpha(*.ssa/*.txt)

MicroDVD(*.sub/*.txt)

SubViewer 2.0(*.sub/*.txt)

TMPlayer(*.txt)

Dvd Subtitle System(*.txt)

VobSub (*.sub) ➔ Sub/idx, stream-baseret format

Følgende codecs kan afspilles

"DIVX3.xx ", "DIVX4.xx ", "DIVX5.xx ", "XVID ",
"MP43 ", "3IVX ".

Følgende audio-formater kan afspilles

"Dolby Digital ", "DTS ", "PCM ", "MP3 ", "WMA ".

- Samplingfrekvens: i området 8 - 48 kHz (MP3),
i området 32 - 48kHz (WMA)
- Bithastighed: i området 8 - 320kbps (MP3),
32 - 192kbps (WMA)

Opsætning af afspilleren

Billede og lyd fra et tv, video eller en radio i nærheden kan blive forvrænget under afspilning. Hvis dette forekommer, placeres afspilleren væk fra tv, video eller radio, eller der slukkes for apparatet, efter at disken er taget ud.

Tilslutning af DVD-afspilleren

Afhængigt af tv og andet udstyr findes der forskellige måder at tilslutte afspilleren på. Se vejledningen til tv'et, stereoanlægget eller andet udstyr for at få yderligere information om tilslutningen.

Video- og lyd-tilslutning til tv'et

Sørg for, at DVD-afspilleren er tilsluttet direkte til tv'et og ikke til videoen, ellers kan DVD-billedet blive forvrænget pga. kopieringsbeskyttelsen.

Video:

Tilslut video-udgangsstikket på DVD'en til video-indgangen på tv'et med videokablet.

Lyd-tilslutning til tv'et:

Tilslut AUDIO OUT bøsningerne på DVD afspilleren til audio venstre højre IN bøsningerne på TVet vha. audiokablerne. Tilslut ikke DVD afspillerens AUDIO OUT bøsning til telefon indgangsbøsning (optagestation) på dit audiosystem.

Bagsiden af tv'et

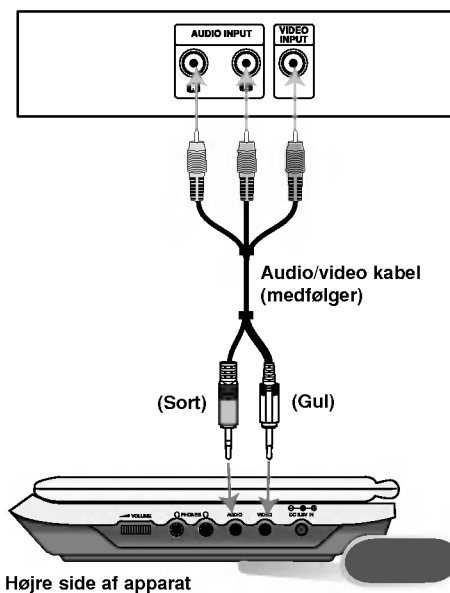

Forbindelser

Du skal sætte KONTAKTEN A/V IN/OUT TIL modusen "A/V OUT"

Opsætning af afspilleren (fortsat)

Tilslutning af lyd til valgfrit udstyr

Tilslut DVD-afspilleren til udstyrets audio output (lydudgang).

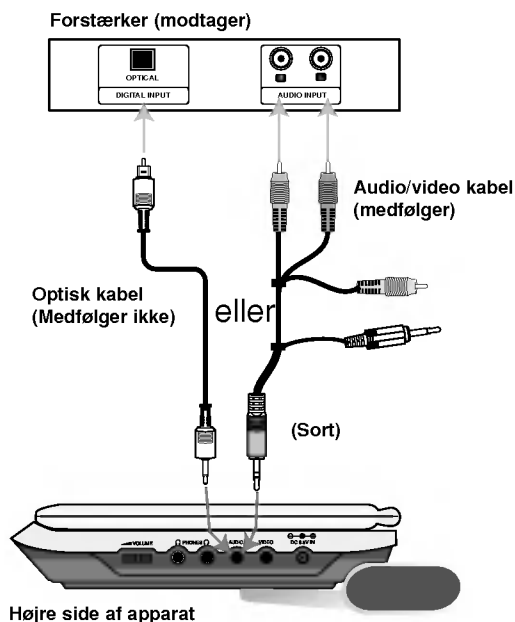

Du skal sætte KONTAKTEN A/V IN/OUT TIL modusen "A/V OUT"

Forstærker udstyret med en 2-kanals analog eller Dolby Pro Logic II / Pro Logic: Tilslut AUDIO OUT bøsningerne på DVD afspilleren til audio venstre og højre IN bøsninger på din forstærker, modtager eller dit stereosystem vha. audiokablerne.

Forstærker med 2-kanals digital stereo (PCM) eller lyd-/video-modtager med indbygget multi-kanals dekoder (Dolby Digital™, MPEG 2, eller DTS): Tilslut en af DVD afspillerens DIGITAL AUDIO OUT bøsninger til den tilsvarende indgangsbøsning på din forstærker, Brug et valgfrit digitalt audiokabel, der er ekstraudstyr.

Digital multi-kanal-lyd

En digital multi-kanal-forbindelse giver den bedste lyd kvalitet. For at bruge denne, er det nødvendigt med en multi-kanal-lyd-/videomodtager, der understøtter en eller flere af de lydformater, DVD'en understøtter, som f.eks. MPEG 2, Dolby Digital og DTS. Tjek vejledningen for modtageren og logoerne foran på modtageren.

BEMÆRKNINGER

- Hvis lydformatet fra de digitale udgange ikke matcher modtagerens kapacitet, vil modtageren lave en høj, forvrænget lyd eller slet ingen lyd.
- 6-kanals Digital Surround Sound via en digital forbindelse kan kun opnås, hvis modtageren er udstyret med en digital multi-kanal-dekoder.
- For at se lydformatet på den nuværende DVD i på-skærmen visning trykkes på AUDIO (lyd).

Fejlfinding

Problem	Årsag	Afhjælpning
Ingen strøm.	<ul style="list-style-type: none"> • Netledningen er ikke tilsluttet. • Batteriet er afladet. 	<ul style="list-style-type: none"> • Sæt strømledningen sikkert ind i stikkontakten. • Genoplad batteriet.
Der er ikke noget billede på LCD eller TV (inklusive video fra et andet produkt).	<ul style="list-style-type: none"> • Videokablet er ikke tilsluttet sikkert. • AV IN/OUT kontakten er ikke indstillet korrekt. 	<ul style="list-style-type: none"> • Tilslut videokablet sikkert i stikkene. • Tilslut AV IN/OUT kontakten korrekt. <ul style="list-style-type: none"> - Under afspilning af en plade, skal du indstille IN/OUT kontakten til Out tilstand. - Mens du ser video fra andet udstyr, skal du indstille AV IN/OUT kontakten til In tilstand.
	<ul style="list-style-type: none"> • LCD tilstand er sat til OFF 	<ul style="list-style-type: none"> • Vælg en anden LCD modus end OFF.
	<ul style="list-style-type: none"> • Check af lysstyrkekontrol er indstillet til "-". 	<ul style="list-style-type: none"> • Juster lysstyrken.
	<ul style="list-style-type: none"> • TV'et er ikke indstillet til at modtage DVD signal effekt. 	<ul style="list-style-type: none"> • Vælg passende video indgang tilstand på TV'et, så billedet fra DVD afspilleren fremkommer på TV'et.
Ingen lyd	<ul style="list-style-type: none"> • Udstyret, der er forbundet med lyd-kablet, er ikke indstillet til at modtage DVD signal effekt. 	<ul style="list-style-type: none"> • Vælg den korrekte indgangstilstand på lydmodtageren, så du kan lytte til lyden fra DVD afspilleren.
	<ul style="list-style-type: none"> • Lydkablerne er ikke tilsluttet sikkert. 	<ul style="list-style-type: none"> • Tilslut lyd-kablet sikkert til stikkene.
DVD afspilleren starter ikke afspilning.	<ul style="list-style-type: none"> • Der er isat en disk, der ikke kan afspilles. 	<ul style="list-style-type: none"> • Isæt en disk, der kan afspilles. (Check disktype, farvesystem og regionskode.)
	<ul style="list-style-type: none"> • Klassificeringsniveauet er indstillet. 	<ul style="list-style-type: none"> • Annuller klassificeringsfunktionen eller skift klassificeringsniveauet.
Intet svar når knapper trykkes ned.	<ul style="list-style-type: none"> • Nogle diske forbyder visse betjening. 	<ul style="list-style-type: none"> • "⊗" kan fremkomme på skærmen under betjening.
Fjernbetjeningen virker ikke korrekt.	<ul style="list-style-type: none"> • Fjernbetjeningen er for langt væk fra DVD afspilleren. 	<ul style="list-style-type: none"> • Brug fjernbetjeningen i en afstand af ca. 7 m (23 fod).

Reference

Liste over landekoder

Brug denne liste ved indkodning af det ønskede sprog i de følgende, indledende indstillinger:
Disc Audio, Disc Subtitle, Disc Menu.

Sprog	Kode	Sprog	Kode	Sprog	Kode	Sprog	Kode
Abkhazian	6566	Fiji	7074	Lingala	7678	Singhalesisk	8373
Afar	6565	Finsk	7073	Litauisk	7684	Slovakisk	8375
Afrikaans	6570	Fransk	7082	Makedonsk	7775	Slovensk	8376
Albansk	8381	Frisisk	7089	Malagarisk	7771	Somalisk	8379
Amharic	6577	Galisisk	7176	Malajisk	7783	Spansk	6983
Arabisk	6582	Georgisk	7565	Malayalam	7776	Sudanesisk	8385
Armensk	7289	Tysk	6869	Maltesisk	7784	Swahili	8387
Assamesisk	6583	Græsk	6976	Maori	7773	Svensk	8386
Aymara	6588	Grønlandsk	7576	Marathi	7782	Tagalog	8476
Aserbajansk	6590	Guaransk	7178	Moldovisk	7779	Tajjik	8471
Bashkir	6665	Gujarati	7185	Mongolsk	7778	Tamilsk	8465
Baskisk	6985	Hausa	7265	Nauru	7865	Tatar	8484
Bengalsk ; Bangla	6678	Hebraisk	7387	Nepalesisk	7869	Telugu	8469
Bhutansk	6890	Hindi	7273	Norsk	7879	Thailandsk	8472
Bihari	6672	Ungarsk	7285	Oriya	7982	Tibetansk	6679
Bretonsk	6682	Islandsk	7383	Panjabi	8065	Tigrinya	8473
Bulgarsk	6671	Indonesisk	7378	Pashto, pushto	8083	Tonga	8479
Burmesisk	7789	Interlingua	7365	Persisk	7065	Tyrkisk	8482
Byelorussian	6669	Irsk	7165	Polsk	8076	Turkmensk	8475
Cambodiansk	7577	Italiensk	7384	Portugisisk	8084	Twi	8487
Catalansk	6765	Japansk	7465	Quechua	8185	Ukrainsk	8575
Kinesisk	9072	Javanesisk	7487	Rhaeto-Romansk	8277	Urdu	8582
Korsikansk	6779	Kannada	7578	Rumænsk	8279	Uzbekisk	8590
Kroatisk	7282	Kashmirisk	7583	Russisk	8285	Vietnamesisk	8673
Tjekkisk	6783	Kazakh	7575	Samoisk	8377	Volapük	8679
Dansk	6865	Kirghisisk	7589	Sanskrit	8365	Valisisk	6789
Hollandsk	7876	Koreansk	7579	Skotsk Gælsk	7168	Wolof	8779
Engelsk	6978	Kurdisk	7585	Serbisk	8382	Xhosa	8872
Esperanto	6979	Laotisk	7679	Serbokroatisk	8372	Yiddish	7473
Estisk	6984	Latin	7665	Shona	8378	Yoruba	8979
Færøsk	7079	Lettisk	7686	Sindi	8368	Zulusprog	9085

Områdekoder

Vælg en områdekode fra denne liste.

Område	Kode	Område	Kode	Område	Kode	Område	Kode
Afghanistan	AF	Etiopien	ET	Malaysia	MY	Saudi-Arabien	SA
Argentina	AR	Fiji	FJ	Maldiverne	MV	Senegal	SN
Australien	AU	Finland	FI	Mexico	MX	Singapore	SG
Østrig	AT	Frankrig	FR	Monaco	MC	Slovakiske Republik	SK
Belgien	BE	Tyskland	DE	Mongoliet	MN	Slovenien	SI
Bhutan	BT	Storbritannien	GB	Marokko	MA	Sydafrika	ZA
Bolivia	BO	Grækenland	GR	Nepal	NP	Sydkorea	KR
Brasilien	BR	Grønland	GL	Nederlandene	NL	Spanien	ES
Cambodia	KH	Heard- og McDonald- øerne	HM	Hollandske Antiller	AN	Sri Lanka	LK
Canada	CA	Ungarn	HU	New Zealand	NZ	Sverige	SE
Chile	CL	Indien	IN	Nigeria	NG	Schweiz	CH
Kina	CN	Indonesien	ID	Norge	NO	Thailand	TH
Colombia	CO	Israel	IL	Oman	OM	Tyrkiet	TR
Congo	CG	Italien	IT	Pakistan	PK	Uganda	UG
Costa Rica	CR	Jamaica	JM	Panama	PA	Ukraine	UA
Kroatien	HR	Japan	JP	Paraguay	PY	USA	US
Tjekkiske Republik	CZ	Kenya	KE	Filippinerne	PH	Uruguay	UY
Denmark	DK	Kuwait	KW	Polen	PL	Uzbekistan	UZ
Ecuador	EC	Libyen	LY	Portugal	PT	Vietnam	VN
Ægypten	EG	Luxembourg	LU	Rumænien	RO	Zimbabwe	ZW
El Salvador	SV			Russiske Føderation	RU		

Specifikationer

DVD afspiller

Strømforsyning:

DC 9,5 V (AC adapter udtag), DC 7,4 V (batteri)

Strømforgbrug: 12W med batteri

Vægt: 0,66 kg (1,46 pund) (uden batteri modul)

Ydre dimensioner (B x H x D):

7,5 x 1,1 x 6,3 mm tommer (190 x 28 x 159,5 mm)

Signal system: PAL

Laser:

DVD laser bølglængde 662+25 / 662-15 nm

CD laser bølglængde 785+25 / 785-15 nm

Frekvensområde (lyd):

DVD lineær lyd: 48kHz sampling 8 Hz til 20 kHz

96kHz sampling 8 Hz til 44 kHz

Signal/støjforhold (lyd): Mere end 95 dB

Dynamikområde (lyd): Mere end 95 dB

Harmonisk forvrængning (lyd): 0,008 %

Betjeningsbetingelser:

Temperatur: 5°C til 35°C, betjeningsstatus: vandret

Konnektorer

Video input/output (VIDEO In/Out):

1,0 V (p-p), 75 Ω, negativ synk., ø3,5 mm ministik x 1

Audio input/output (AUDIO In/Out, analog lyd):

2,0 Vrms (1 KHz, 0 dB), ø3,5 mm ministik x 1

Øretelefon terminal: ø3,5 mm stereo ministik x 2

LCD

Panelstørrelse: 7 tommer bred (diagonal)

Fremvisnings system: R.G.B. stribe

Betjeningsystem: TFT aktiv matrix

Opløsning: 234 x 480 x 3 (effektiv pixel rate: mere end 99,99%)

Tilbehør der medfølger

- RCA Audio/Video kabel.....1
- AC Adapter (DP-AC90).....1
- Adapter til bil (DPDC1).....1
- Batterimodul (DPB135).....1
- Fjernbetjening.....1
- Batteri til fjernstyring (Litium batteri).....1

- Design og specifikationer kan ændres uden varsel.

Bærbar DVD-spiller



Brukerhåndbok Modell: DP171

Før du kople til, bruker eller justerer dette produktet, bør du lese hele denne brukerhåndboken grundig.



Sikkerhetsforskrifter



FORSIKTIG

FARE FOR ELEKTRISK STØT.
MÅ IKKE ÅPNES!



FORSIKTIG: FOR Å REDUSERE FAREN FOR ELEKTRISK STØT, MÅ IKKÉ DEKSELET (ELLER BAKDEKSELET) FJERNES. INNEHOLDER INGEN KOMPONENTER SOM KAN REPARERES AV BRUKERE. SERVICE MÅ BARE FORETAS AV KVALIFISERT SERVICEPERSONELL.



Symbolet med et lyn i en likesidet trekant er beregnet på å varsle brukeren om at uisolert og farlig spenning er tilstede innenfor produktets ytre deksler, og kan være av tilstrekkelig styrke til å forårsake alvorlige elektriske støt ved berøring med personskade som resultat.



Symbolet med et utropstegn i en likesidet trekant er beregnet på å varsle brukeren om viktige bruks- og vedlikeholdsanvisninger i litteraturen som medfølger produktet.

ADVARSEL: FOR Å REDUSERE FAREN FOR BRANN ELLER ELEKTRISK STØT MÅ APPARATET IKKE UTSETTES FOR REGN ELLER HØY FUKTIGHET.

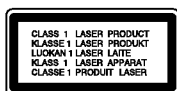

FORSIKTIG: Ikke blokker noen ventilasjonsåpninger. Installer apparatet i overensstemmelse med produsentens anvisninger. Kabinettet har slisser og åpninger for ventilasjon og for å sikre pålitelig drift av produktet og for å beskytte det mot overopp-heting. Åpningene må aldri blokkers ved at produktet plasseres på en seng, sofa, teppe eller tilsvarende underlag. Ikke plasser produktet på et innesluttet sted, slik som i en bok-hylle eller stativ med mindre det er sørget for tilstrekkelig ventilasjon og produsentens anvisninger er fulgt.

FORSIKTIG: SYNLIG OG USYNLIG LASERSTRÅLING AVGIS DERSOM ENHETEN ÅPNES OG SPERRER OPPHEVES.

FORSIKTIG:

Dette produktet inneholder et lasersystem.

Les nøye gjennom brukerhåndboken for å sikre at produktet brukes på rett måte, og ta vare på håndboken for fremtidig bruk. Ta kontakt med et autorisert servicesenter hvis produktet trenger vedlikehold.

Dersom kontrollene brukes på annen måte enn beskrevet, eller dersom det utføres justeringer eller andre prosedyrer enn de som er beskrevet her, kan du utsette deg for skadelig stråling.

Unngå direkte laserstråleksposering ved ikke å åpne dekselet.

Laserstrålingen er synlig når dekselet er åpnet. SE IKKE DIREKTE PÅ STRÅLEN.

FORSIKTIG: Dette apparatet bør ikke komme i kontakt med vann (dråper eller sprut). Plasser ikke objekter som er fylt med vann, som vaser, oppå apparatet.

MERKNADER OM OPPHAVSRETT:

Det er forbudt ved lov å kopiere, kringkaste, vise, kringkaste via kabel, spille av offentlig eller leie opphavrettslig beskyttet materiale uten tillatelse.

Dette produktet er utstyrt med kopieringsbeskyttelsessystemet utviklet av Macrovision. Enkelte plater er innspilt med beskyttelsessignaler. Ved innspilling fra og avspilling av slike produkter på en videooptaker, vil bildet være forvrengt.

Dette produktet bruker opphavsrettsbeskyttet teknologi som er beskyttet av amerikanske metodepatenter og andre åndsverksrettigheter og som eies av Macrovision Corporation og andre rettighetseiere. Macrovision Corporation må autorisere all bruk av denne opphavsrettsbeskyttede teknologien, og den er kun til personlig bruk eller annen begrenset visning med mindre annet er avtalt med Macrovision Corporation. Omvendt utvikling (Reverse Engineering) eller demontering er ikke tillatt.

Sikkerhetsforskrifter (fortsetter)

ADVARSEL om strømledningen

De fleste elektriske apparater anbefales plassert på en dedikert kurs,

dvs. en egen elektrisk kurs som bare gir strøm til apparatet, og ikke har andre forbrukere eller uttak. Kontroller spesifikasjonssiden i denne håndboken for å være sikker.

Ikke overbelast veggkontakter. Overbelastede vegguttak, løse eller skadde vegguttak, forlengelsesledninger, slitte ledninger samt skadd eller sprukket isolasjon er alle farlige. Enhver av disse faktorene kan føre til elektrisk støt eller brann. Undersøk strømledningen til apparatet fra tid til annen, og hvis utseendet indikerer skader eller forringelse, plugg den ut, unngå å bruke apparatet, og få ledningen skiftet ut med en tilsvarende del av en autorisert serviceleverandør.

Beskytt strømledningen mot fysiske eller mekaniske belastninger, som å bli vridd, bøyd, klemt i en døråpning, eller kjørt eller tråkket på. Vær særlig oppmerksom på støpsler, stikkontakter, samt stedet hvor strømledningen kommer ut av apparatet.

For å kople apparatet fra strømmen trekkes støpselet på strømledningen ut av veggkontakten.

Under installasjonen må du påse at strømstøpselet er lett tilgjengelig.



Dette produktet er konstruert og produsert for å overholde kravene til radiointerferens som spesifisert i EU-direktivene 89/336/EU, 93/68/EU og 73/23/EU.



Avfallshåndtering av ditt gamle utstyr

1. Når dette symbolet med en overkrysset søppeldunk er festet til et produkt, betyr det at produktet omfattes av EU-direktivet om EE-avfall 2002/96/EF.
2. Alle elektriske og elektroniske produkter bør avfallshåndteres separat fra det ordinære husholdningsavfallet via egne returordninger godkjent av statlige eller lokale myndigheter.
3. Korrekt avfallshåndtering av dine gamle apparater bidrar til å unngå potensielt negative konsekvenser for miljø og helse.
4. For mer detaljert informasjon om avfallshåndtering av gamle apparater, kontakt lokale myndigheter, renholdsfirmaet eller butikken der du kjøpte produktet.

Innholdsfortegnelse

Inneholdesfortegnelse

Sikkerhetsforanstaltninger	2-3
Innholdsfortegnelse	4
Før bruk	5-7
Symboldisplayet	5
Symboler som benyttes i denne håndboken	5
Merknader om plater	5
Vedlikehold og Service	6
Ulike typer spillbare plater	7
Kontrolloversikt	8-11
Hovedenhet	8-9
Fjernkontroll	10-11
Strømtilkoplinger	12-15
AC Adapter	12
Maskinadapter	13
Batteripakke	14-15
Roter LCD-enheten	16
Avspilling av en plate	17

Avansert håndhavende

Vise plateinformasjon på skjermen	18
Første innstillinger	18-23
Vanlig drift	18
LANGUAGE	19
DISPLAY	19
AUDIO	20
LOCK (Barnesikring)	21-22
OTHERS	23
Vanlige egenskaper	24-26
Andre egenskaper	27

Spille en CD eller MP3/WMA-plate	28
Programmert avspilling	29
• Repetere programmerte spor	29
• Slette et spor fra "Program"-listen	29
• Slette hele Program-listen	29
Se en JPEG-plate	30-31
• Slide Show (Lysbildevising)	30
• Stillbilde	30
• Flytte til en annen Fil	31
• Zoom	31
• Rotere bildet	31
• Du kan høre på MP3/WMA-musikk mens du ser på bilder	31
• JPEG-plate kompatibiliteten med denne spilleren er begrenset	31
Avspilling av DVD VR formatert plate	32
Spille av en DivX-filmplate	33-34
• DivX-platenes kompatibilitet med denne spilleren er begrenset	34

Tilkoplinger

Innstilling av spilleren	35-36
DVD-spillertilkoblinger	35
Lydtilkoblinger til ekstrautstyr	36

Referanser

Problemløsning	37
Språkkoder	38
Landskoder	39
Spesifikasjoner	40

Før bruk

Les nøye gjennom brukerhåndboken for å sikre at produktet brukes på rett måte, og ta vare på håndboken for fremtidig bruk.

Denne håndboken gir informasjon om drift og vedlikehold av DVD-spilleren. Ta kontakt med et autorisert servicesenter hvis produktet trenger vedlikehold.

Om visning av symbolet

“  ” kan vises på LCD-skjermen når spilleren brukes. Dette symbolet betyr at funksjonen som står i brukerveiledningen, ikke er tilgjengelig på den aktuelle DVD videoplaten.







Symboler benyttet i håndboken

MERK

Indikerer spesielle merknader og egenskaper ved bruk.

TIPS

Henviser til tips og hint for å gjøre ting enklere. Et avsnitt der overskriften har en av følgende symboler gjelder bare for platen som representeres av symbolet.

 ALL	Alle plater som er listet opp nedenfor		
 DVD	DVD og ferdigstilte DVD±R/RW-plater		
 VCD	Video CD-plater		
 CD	Audio CD-plater	 MP3	MP3-plater
 WMA	WMA-plater	 DivX	DivX-plater

Merknader om plater

Håndtere CD-plater

Unngå å berøre avspillingssiden av platen. Hold platen i kantene slik at du ikke setter fingeravtrykk på overflaten. Ikke lim papir eller teip på platen.



Oppbevare plater

Etter avspilling bør du oppbevare platen i omslaget. Unngå å utsette platen for direkte sollys eller andre varmekilder, eller å etterlate den i en bil som er parkert i direkte solskinn.

Rengjøre plater

Fingeravtrykk og støv på platene kan forårsake redusert bilde-kvalitet og forvrengning av lyden. Tørk av platen med en ren klut før avspilling. Tørk av platen fra midten og utover.



Ikke bruk sterke rengjøringsmidler som alkohol, benzen eller tynner, kommersielle rengjøringsmidler, eller antistatisk spray beregnet på eldre vinylplater.

Før bruk (fortsetter)

Vedlikehold og service

Referer til informasjonen i dette kapitlet innen du kontakter en servicetekniker.

Håndtering av enheten

Forsendelse av enheten

Vennligst ta vare på den originale innpakningen. For best beskyttelse pakker du utstyret slik det ble pakket fra fabrikken, skulle det bli nødvendig å sende enheten.

Holde overflaten ren

- Ikke bruk klebrige spraymidler som insektdreper i nærheten av enheten.
- Ikke la gjenstander av gummi eller plast være i kontakt med enheten over lengre tid da disse kan etterlate merker på overflaten.

Rengjøre enheten

Bruk en myk og tørr klut for å rengjøre spilleren. Hvis overflaten er sterkt tilsmusset, kan du bruke en myk klut lett fuktet med mild rengjøringsoppløsning.

Ikke bruk sterke midler som alkohol, benzen eller tynner, da disse kan skade overflaten på enheten.

Vedlikehold av enheten



DVD-spilleren er en høyteknologisk presisjonsenhet. Hvis komponenter i den optiske linsen og platedrivverket blir tilsmusset eller slitt, kan bildekvaliteten forringes.

Avhengig av driftsmiljøet, anbefales regelmessige inspeksjoner og vedlikehold etter alle 1.000 brukstimer.

Kontakt ditt lokale servicesenter for nærmere detaljer.

Før bruk (fortsetter)

Typer av spillbare plater

	DVD (8 cm / 12 cm plater)
	Video-CD (VCD) (8 cm / 12 cm plater)
	Audio-CD (8 cm / 12 cm plater)

I tillegg spiller denne enheten også av DivX-filer, DVD±R, DVD±RW, SVCD samt CD-R eller CD-RW som inneholder lydtitle, MP3, WMA, eller JPEG-filer.



Dette indikerer at produktet er i stand til å spille av DVD-RW-plater som er innspilt med Video Recording-formatet.

MERKNADER

- Avhengig av tilstanden til opptakerutstyret eller selve CD-R/RW (eller DVD±R/±RW)-platene, er det noen CD-R/RW (eller DVD±R/±RW)-plater som enheten ikke kan spille av.
- Fest ikke forseglinger eller etiketter på noen av platesidene (verken etikettside eller innspilt side).
- Bruk ikke CD-plater med uvanlig form (f.eks. hjerteformet eller åttekantet). Det kan føre til funksjonsfeil.

Kunden bør merke seg at det kreves tillatelse for å laste ned MP3/WMA-filer og musikk fra Internett. Vårt firma har ingen rettigheter til å utstede slik tillatelse. Tillatelse skal alltid innhentes fra rettighetshaveren.

Sonekode

Denne enheten har en sonekode som er skrevet på baksiden av enheten. Denne enheten kan kun spille av DVD-plater merket med samme sonekode som på baksiden av enheten eller "ALL".

Merknader om sonekoder

- De fleste DVD-platene har en globus med ett eller flere siffer tydelig plassert på omslaget. Dette nummeret må stemme overens med enhetens sonekode. Hvis ikke, kan ikke platen spilles av.
- Hvis du forsøker å spille av en DVD-plate med en annen sonekode enn den som finnes på spilleren, vises meldingen "Check Regional Code" (Kontroller sonekoden) på TV-skjermen.

Produsert under lisens fra Dolby Laboratories.

"Dolby", "Pro Logic" og dobbelt-D symbolet er varemerker for Dolby Laboratories.

"DTS" og "DTS Digital Out" er varemerker for Digital Theater Systems, Inc.

Identifisering av betjeningsknapper

Hovedenhet

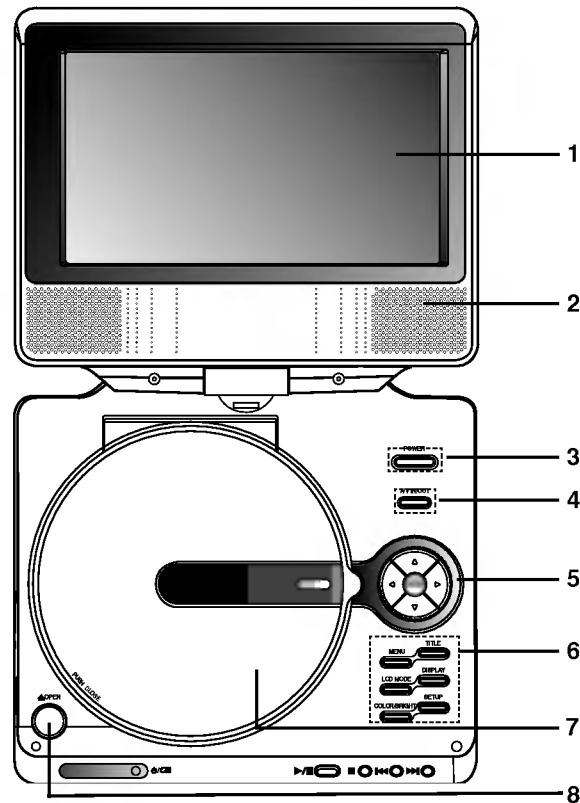

1. LCD-skjerm
2. Høytalere
3. **Power (Strøm PÅ/AV)**: Slår spilleren PÅ og AV.
4. **A/V IN/OUT**: Velger kilden.
5. • ◀ ▶ ▲ ▼ (**venstre/høyre/opp/ned**): Velger et element i menyen.
 - ◀ ▶ : Justerer FARGE/LYSSTYRKE.
 - ENTER : Bekrefter menyvalg.
6. • **COLOR/BRIGHT (Farge/Lysstyrke)**: Velger modus for justering av LCD-skjerm
Brightness (Lysstyrke) → Color (Farge) → OFF (Av)
 - **SETUP (Oppsett)**: Åpner eller lukker oppsettmenyen.
 - **TITLE (Tittel)**: Viser platens tittelmeny, hvis tilgjengelig.
 - **MENU (Meny)**: Åpner menyen på en DVD-plate.
 - **DISPLAY (Skjermmeny)**: Åpner skjermmenyen.
 - **LCD MODE (LCD-modus)**: NORMAL → FULL → ZOOM → OFF (Av)
7. **Platedeksel**
8. **OPEN (Åpne)-knapp**: Trykk på denne knappen for å åpne platedekselet.

MERK

Plasser en plate med avspillingssiden ned på spindelen, og trykk forsiktig midt på platen slik at den kommer i korrekt posisjon.

Identifisering av betjeningsknapper (fortsetter)

Hovedenhet

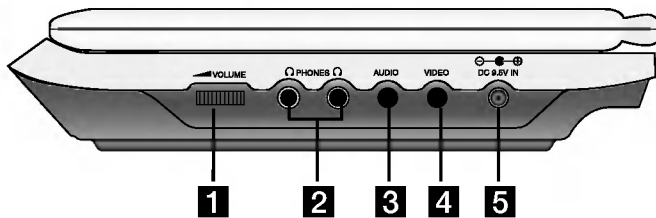

- 1** Volumkontroll
- 2** Øretelefonkontakt
- 3** AUDIO inn/ut-kontakt (OPTISK UTGANG)
- 4** VIDEO inn/ut-kontakt

MERK

Hvis VIDEO INN signalet ikke er tilkopleet i AV INN modus, slår denne enheten seg automatisk av etter 10 minutter for å hindre utlading av batteriene.

- 5** 9,5 V likestrøm INN
Koples til omformer.



- 6** Mottakerenhet
Mottar signalene fra fjernkontrollen.
- 7** Batteriindikator
Indikatoren lyser rødt under opplading. Når spilleren er fulladet, skifter batteriindikatoren farge til grønn.
- 8** • **PLAY (▶/⏸)**: Starter avspillingen / Stanser avspillingen midlertidig.
 - **STOP (■)** : Stopper avspillingen.
 - **Hopp over/Søk bakover (⏮)**
Søker bakover* / Går tilbake til begynnelsen av gjeldende kapittel eller spor, eller går til forrige kapittel eller spor.
 - **Hopp over/Søk forover (⏭)**
Søker forover* / Går til neste kapittel eller spor.
* Trykk på knappen og hold den inne i om lag to sekunder..

Identifisering av betjeningsknapper (fortsetter)

Fjernkontroll

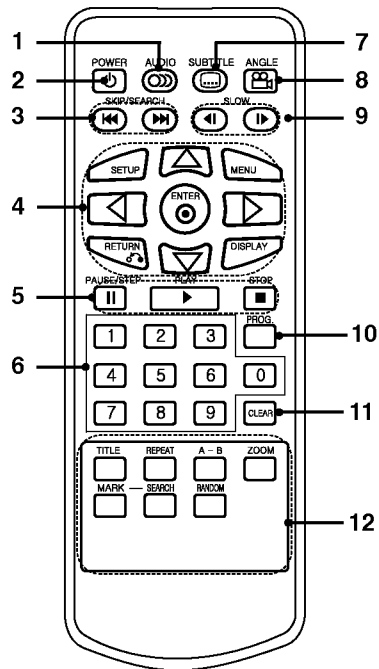

1. **AUDIO**
Velger et lydspåk (DVD).
2. **POWER (Strøm)**
Slår DVD-spilleren PÅ og AV.
3. • **Hopp over/Søk bakover (◀◀)**
Søker bakover* / Går tilbake til begynnelsen av gjeldende kapittel eller spor, eller går til forrige kapittel eller spor.
• **Hopp over/Søk forover (▶▶)**
Søker forover* / Går til neste kapittel eller spor.
* Trykk på knappen og hold den inne i om lag to sekunder.
4. • **SETUP (Oppsett)**
Åpner eller lukker oppsettmenyen.
• **MENU (Meny)**
Åpner menyen på en DVD-plate.
• **RETURN (Gå tilbake)**
Viser video-CD-platen med PBC.
• **DISPLAY (Skjermmeny)**
Åpner skjermmenyen.
• **◀▶▲▼ (venstre/høyre/opp/ned)**
Velger et element i menyen.
• **ENTER**
Bekrefter menyvalg.
5. • **PAUSE**
Stanser avspillingen midlertidig / Trykk gjentatte ganger for visning bilde for bilde.
• **PLAY (Spill av)**
Starter avspilling.
• **STOP (Stopp) (■)**
Stopper avspillingen.
6. • **0-9 talltastatur**
Velger nummererte alternativer i en meny.
7. **SUBTITLE (teksting)**
Velger tekstspåk.
8. **ANGLE (Kameravinkel)**
Velger en DVD-kameravinkel, såfremt tilgjengelig.
9. **SLOW (Sakte) (◀ / ▶)**
Spiller av bakover/forover i langsom kino.
10. **PROG.**
Plasserer et spor på programlisten.
11. **CLEAR (Slett)**
Fjerner et spornummer på programlisten eller en markering i menyen MARKER SEARCH (markørsøk).
12. • **A-B**
Gjentar sekvens.
• **ZOOM**
Forstørrer videobildet.
• **TITLE (Tittel):**
Viser platens tittelmeny, hvis tilgjengelig.
• **MARKER (markør)**
Markerer et hvilket som helst punkt under avspilling.
• **SEARCH (søk)**
Viser menyen for markørsøk.
• **REPEAT (Gjenta)**
Gjentar kapittel, spor, tittel, alt.
• **RANDOM (tilfeldig)**
Spiller av spor i tilfeldig rekkefølge.

Identifisering av betjeningsknapper (fortsetter)

Sett inn batteriet (Litiumbatteri).

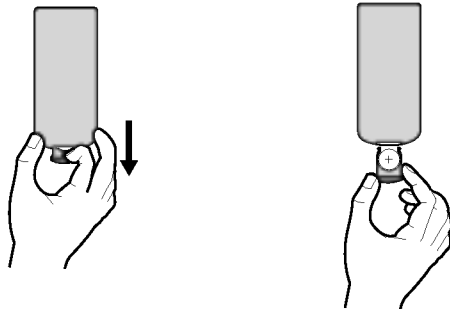

MERK!

- Utsett aldri fjernkontrollens sensor for sterkt lys.
- Påse at det ikke er hindringer mellom fjernkontrollens sensor og fjernkontrollen.

■ Skifte ut batteri av knappetypen

Batteriet holder normalt i ca. ett år. Skift ut batteriet dersom fjernkontrollen slutter å fungere selv om den brukes innenfor normal rekkevidde.

Batteri av knappetypen (Litiumbatteri)

1. Klem sammen batteriholderklipset og trekk i fliken for å fjerne batteriholderen.
2. Sett inn batteriet med (+) plusspolen i samme retning som (+) tegnet på batteriholderen.
3. Før batteriholderen med batteriet tilbake i fjernkontrollen og forsikre deg om at den er satt helt inn.

- Skift ut batteriet i fjernkontrollen med et 3 V mikro Litiumbatteri, slik som CR. 2025 eller tilsvarende.
- Avfallshåndter batteriet på en trygg måte i samsvar med lokale bestemmelser. Kast ikke batteriet på varmen.

Advarsel : Batteriet som benyttes i denne enheten kan utgjøre en risiko for brann eller kjemisk forbrenning hvis det behandles feil. Aldri lad opp, demonter, brenn eller varm opp batteriet til over 100 °C.

Skift ut batteriet utelukkende med et batteri fra Matsushita Elec. Ind. Co., Ltd. (Panasonic), delenr. CR. 2025.

Bruk av andre batterier kan innebære risiko for brann eller eksplosjon.

Brukte batterier skal avfallshåndteres. Batterier skal oppbevares utilgjengelig for barn. Batterier skal ikke demonteres eller kastes på varmen.

Strømtilkoplinger

Omformer

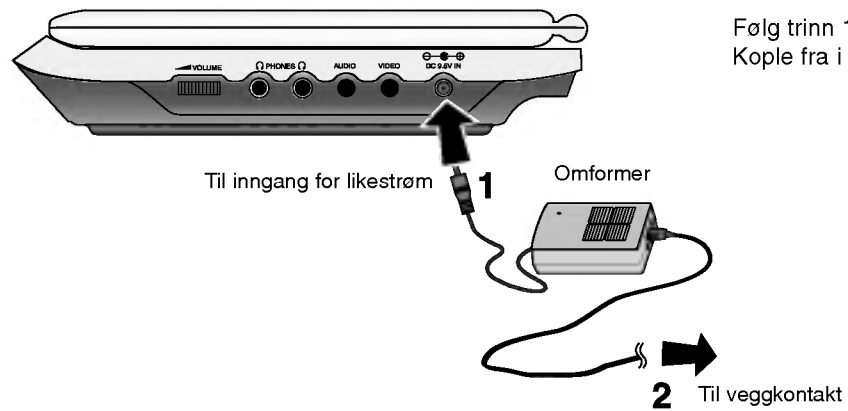

Forsiktig

- Ikke kople strømpluggen til en veggkontakt med andre strømverdier enn dem som fremgår av etiketten. Feil strømverdier kan resultere i risiko for brann eller elektrisk støt.
- Ikke kople strømpluggen til eller fra med våte hender. Det kan resultere i elektrisk støt.
- Ikke bruk noen annen vekselstrømomformer enn den som er spesifisert. Det kan føre til brann eller skade på spilleren.

Omformer

- Denne vekselstrømomformeren drives på 100-240 V~ 1,5 A 50-60 Hz.
- MODELLNR. : DP-AC90
- Produsert av WANLIDA Digital Technology Co., Ltd.
- Henvend deg til en forhandler av elektriske komponenter for hjelp til å velge egnet strømpluggadapter eller strømledningssett.

Strømtilkoplinger (fortsetter)

Bilomformer

Denne DVD-spilleren og bilomformeren er designet for bruk i kjøretøy med elektrisk system på 12 V og negativ jording. (Dette er standard for de fleste kjøretøy.) Dersom kjøretøyet ditt har en annen type elektrisk system, kan ikke DC-strømsystemet benyttes.

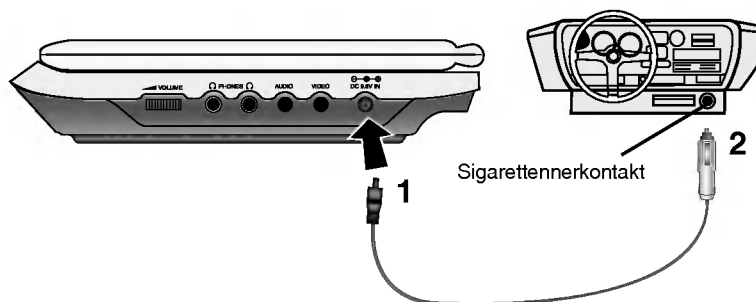

Følg trinn 1 til 2 for tilkopling.
Kople fra i motsatt rekkefølge.

Forsiktig

- For å unngå elektrisk støt og eventuell skade på DVD-spilleren eller kjøretøyet, skal du alltid kople bilomformeren fra sigarettennerkontakten før du trekker ut pluggen fra DVD-spilleren.
 - Det er montert en 3 A 250 V sikring i bilomformeren som beskyttelse.
 - Kople bilomformeren fra sigarettennerkontakten mens du starter motoren.
 - Ikke bruk DVD-spilleren hvis kjøretøyets batteri er nesten tomt for strøm. Strømtopper fra kjøretøyets dynamo kan føre til at likestrømsikringen går.
 - Hvis kjøretøyets strømforsyning synker under ca. 10 V, kan det være at DVD-spilleren ikke fungerer korrekt.
 - Ikke etterlat DVD-spilleren på et sted der temperaturen overstiger 70 °C. Leserenheten kan bli skadet.
- Eksempler:
- Inne i et kjøretøy der vinduene er lukket og utsatt for direkte sollys.
 - Nær en varmekilde.

Bilomformer

- Denne bilomformeren drives av 12 V likestrøm.
- MODELLNR. : DPDC1
- Produsert av WANLIDA Digital Technology Co., Ltd.
- Henvend deg til en forhandler av elektriske komponenter for hjelp til å velge en egnet bilomformer.

Strømtilkoplinger (fortsetter)

Batteripakke

- Lad opp batteripakken innen du bruker den for første gang.

■ Montere batteripakken

1. Innrett hakene på batteripakken med hullene på spillerens underside.
2. Trykk og skyv batteripakken inntil hakene klikker på plass.

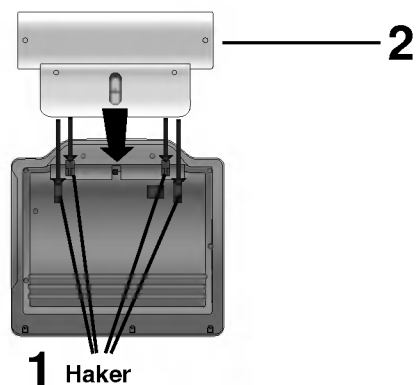

MERK!

- Ikke kople fra batteripakken under avspilling.
- Vær forsiktig så du ikke mister batteripakken i gulvet.

■ Fjerne batteripakken

1. Trykk på **FRIGJØRINGS**-knappen.
2. Trekk ut batteripakken inntil hakene frigjøres.

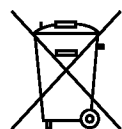
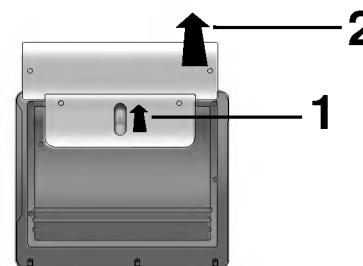

MERK!

Produktet du har kjøpt, inneholder et oppladbart batteri. Batteriet kan resirkuleres. Når batteriet ikke lenger kan brukes, kan det - avhengig av lokal lovgivning - være forbudt å kaste det i det ordinære husholdningsavfallet. Kontakt ditt lokale renholdsfirma for detaljer om regler for avfallshåndtering og resirkulering.

Strømtilkoplinger (fortsetter)

■ Lade batteripakken

1. Kople batteripakken til spilleren.
2. Kople vekselstrømomformeren til spilleren og en veggkontakt.

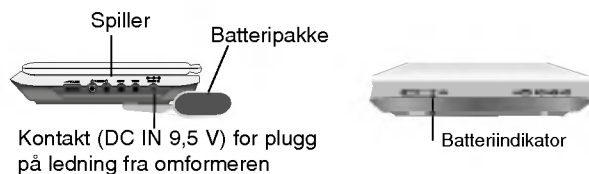

3. Indikatoren lyser rødt under opplading. Når spilleren er fulladet, skifter batteriindikatoren farge til grønn.

FORSIKTIG

Ta følgende forholdsregler for å unngå lekkasje av væske, overoppheting osv.

- Unngå å bruke uautoriserte komponenter.
- Bruk den autoriserte vekselstrømomformeren for å lade batteriet.
- Utsett aldri batteriet for temperaturer over 60 °C.
- Ikke forsøk å demontere eller modifisere enheten.
- Kraftig støt eller slag kan resultere i funksjonsfeil.
- Må ikke brennes.
- Må ikke demonteres. Skal avfallshåndteres på korrekt måte.
- Må ikke kortsluttes.

MERK

Batteriet lades kun når strømmen er slått av. Batteriet vil ikke bli ladet når det er utladet på naturlig måte eller med hensikt. Dette fordi enheten ikke er i stand til å føle batterispenningen, selv om batteriet tilkoples.

Befinner du deg i en slik situasjon, kan du slå på enheten og deretter slå den av igjen. Ladingen av batteriets gjenopptas.

■ Ladetider og spilletider

Opplading	Spilletid	
	LCD PÅ	LCD AV
uten spiller	ca.	ca.
ca. 3 timer	3,5 timer*	4 timer

* Når lysstyrkekontrolleren er satt til initiell modus.

■ Trykk på “Display” for å vise batteriets status på skjermen.

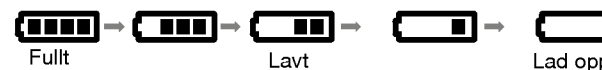

- Når spilleren får strøm fra omformeren, vises ikke batteriindikatoren.
- Denne enheten slås automatisk av etter at meldingen “Check Battery Status” (Kontroller batteristatus) er vist på skjermen.

■ Hvis du opplever en dramatisk reduksjon i spilletiden etter en opplading

Batteripakken er utbrukt (den kan lades opp ca. 300 ganger).

■ Hvis enheten ikke skal benyttes på en god stund

- Kople fra batteripakken. (Selv om enheten er slått av bruker den fortsatt noe strøm. Dette kan føre til overutlading av batteriet og resultere i driftsfeil.)
- Lad opp batteriet når du er klar til å bruke enheten igjen.

■ Batteripakke

- MODELLNR. : DPB135

Rotere LCD-enheten

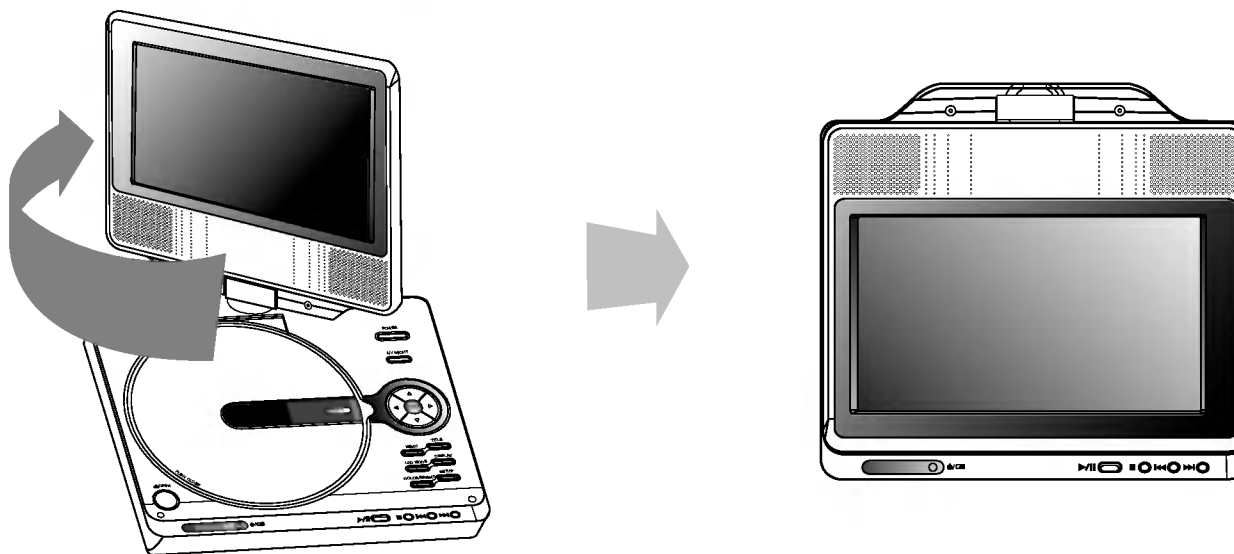

Du kan rotere LCD-skjermen med urviserne til en vinkel på 180 grader.
Bruker du kraft, kan du skade apparatet alvorlig.

Når du har rotert LCD-skjermen så langt det går, kan den foldes sammen som vist.

Spille av en plate

1. Klargjør strømtilførselen.

2. Åpne det ytre dekselet og trykk på **POWER (Strøm)**-knappen.

3. Trykk på **OPEN (Åpne)** for å åpne platedekselet og sett inn en plate med etikettsiden opp. Lukk platedekselet for hånd.

- Hvis platen settes inn med feil side opp (og det er en enkeltside plate), vises meldingen "NO DISC" (Ingen plate) eller "DISC ERROR" (Platefeil) på skjermen.
- Når alle kapitlene i tittelen er spilt av, stopper DVD-spilleren automatisk og går tilbake til menyskjermbildet.

4. Trykk **PLAY (Spill)** for å starte avspillingen.

5. Juster volumet.

MERK!

- Plasser en plate med avspillingssiden ned på spindelen, og trykk forsiktig midt på platen slik at den kommer i korrekt posisjon.
- Bekreft LCD MODE posisjonen ved å trykke på LCD MODE-knappen.

■ Endre størrelsen på bildet

Trykk på LCD MODE knappen for å endre bildemodus. Modusen vises på enhetens skjerm som følger:
NORMAL → FULL → ZOOM → OFF (AV)



MERK

Kan variere avhengig av type plate.

■ Bildemodus og størrelse

Bildet som vises på LCD-skjermen avhenger av bildemodus og bildestørrelsen som er innspilt på platen.

MERK!

- Hvis du ikke benytter LCD-skjermen på denne enheten, velger du OFF (AV) for å spare strøm.
- LCD-skjermen slås av når du lukker enheten.
- Horisontale linjer kan vises i bildet når modus er satt til ZOOM, men dette indikerer ikke at noe er galt.

Skjermmeny

Vise plateinformasjon på skjermen

Du kan vise forskjellig informasjon om platen på skjermen.

1. Trykk DISPLAY for å vise diverse avspillingsinformasjon. Elementene som vises vil variere avhengig av platetype eller avspillingsstatus.



2. Du kan velge et element ved å trykke på ▲ / ▼ og endre eller velge innstillingen ved å trykke på ◀ / ▶.
 - Title (Track) – Gjeldende tittel (eller spor) nummer/totalt antall titler (eller spor).
 - Chapter – Gjeldende kapittelnummer/totalt antall kapitler.
 - Time – Medgått spilletid.
 - Audio - Audio – Valgt lydsspråk eller kanal.
 - Subtitle – Valgt teksting.
 - Angle – Valgt kameravinkel/totalt antall kameravinkler.

MERK

Hvis du ikke trykker på noen knapp i løpet av noen sekunder, forsvinner skjermmenyen.

Initialinnstillinger

Ved å bruke oppsettmenyen kan du foreta ulike innstillinger på elementer, slik som bilde og lyd. Du kan blant annet også sette et språk for tekstingen og oppsettmenyen. For detaljer om hvert enkelt element i oppsettmenyen, referer til sidene 19 til 23.

Vise og gå ut av menyen:

Trykk SETUP for å vise menyen. Neste trykk på SETUP sender deg tilbake til det initielle skjermbildet.

Fortsette til neste nivå:

Trykk på ▶ på fjernkontrollen.

Gå tilbake til forrige nivå:

Trykk på ◀ på fjernkontrollen.

Generell fremgangsmåte

1. Trykk SETUP. Oppsettmenyen vises.
2. Trykk på knappene ▲ / ▼ for å velge ønsket alternativ og trykk deretter ▶ for å gå til det andre nivået. På skjermen vises gjeldende innstilling for det valgte elementet samt alternative innstillinger.
3. Trykk på knappene ▲ / ▼ for å velge det neste ønskede alternativet og trykk deretter ▶ for å gå til det tredje nivået.
4. Bruk knappene ▲ / ▼ for å velge ønsket innstilling og trykk ENTER for å bekrefte. Noen elementer krever ytterligere trinn.
5. Trykk SETUP eller PLAY for gå ut av oppsettmenyen.

Initialinnstillinger

SPRÅK



Menu Language (Menyspråk)

Velg et språk for oppsettsmenyen og skjermmenyen.

Disc Audio / Subtitle / Menu (Lyd/teksting/meny)

Velg ønsket språk for lydspor (Disc audio), teksting og platemeny.

Original: Refererer seg til originalspråket for plateinnspillingen.

Annet: For å velge et annet språk trykker du på talltastene og deretter ENTER for å angi det motsvarende firesifrede tallet ifølge språkkodelisten i kapitlet Referanser. Hvis du har angitt feil språkkode, trykk CLEAR (Slett).

SKJERMVISNING



TV Aspect (TV-bildeformat)

4:3: Velg dette når det er tilkopleet et standard 4:3 TV.

16:9 : Velg dette når det er tilkopleet et 16:9 bredformat TV.

Display Mode (Skjermmodus)

Innstillingene for skjermmodus fungerer bare hvis TV Aspect modus (Skjermmodus) er satt til "4:3".

Letter Box (Stripeformat): Viser et bredt bilde med svarte striper i overkant og underkant av bildet.

Panscan (Panoramaformat): Viser automatisk et bredt bilde over hele skjermen og kutter vekk begge ytterkantene av bildet.

Initialinnstillinger (fortsetter)

AUDIO

DVD-plater har en rekke alternativer for utgående lyd. Sett spillerens alternativ for lydutgangen i henhold til audiosystemet du bruker.

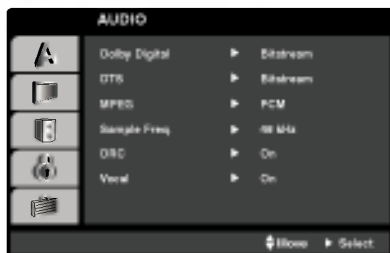

Dolby Digital / DTS / MPEG

Bitstream (bitstrøm): Velg "Bitstream" hvis du kopler DVD-spillerens DIGITAL OUT-kontakt til en forsterker eller annet utstyr med en Dolby Digital, DTS eller MPEG dekode.

PCM (for Dolby Digital / MPEG): Velg dette hvis enheten er koplet til en tokanals digital stereoforsterker. DVD-plater kodet i Dolby Digital eller MPEG vil automatisk bli mikset ned til tokanals PCM-lyd.

Off (Av) (for DTS): Hvis du velger "Off" (Av), sendes DTS-signalet ikke ut gjennom DIGITAL OUT-kontakten.

Sample Freq.

Hvis mottakeren eller forsterkeren IKKE kan håndtere 96 kHz signaler, må du velge 48 kHz. Når du har foretatt dette valget, konverterer enheten automatisk alle 96 kHz signaler til 48 kHz slik at systemet ditt kan dekode dem.

Hvis mottakeren eller forsterkeren kan håndtere 96 kHz signaler, velger du 96 kHz. Når du har foretatt dette valget, sender enheten alle signaltyper gjennom uten videre behandling.

Sjekk dokumentasjonen for forsterkeren for å få forsterkerens kapasitet bekreftet.

Dynamic Range Control (DRC)

DVD-formatet gjør at du kan høre et programs lydspor på den mest nøyaktige og realistiske måten, takket være digital lydteknologi. Det kan imidlertid være at du vil komprimere det dynamiske spekteret av utgående lydsignaler (forskjellen mellom de høyeste og de laveste lydene). Da kan du se en film og høre lyden på lavt volum uten å miste noe av klarheten. Sett DRC til On (På) for å oppnå denne effekten.

Vocal (Vokal)

Vocal skal bare settes til ON (På) ved avspilling av en flerkanals karaoke-DVD. Karaoke-kanaler på platen vil bli mikset til normal stereolyd.

Initialinnstillinger (fortsetter)

LOCK (BLOKKERING) (FORELDREKONTROLL)



Klassifisering

Hindrer avspilling av DVD-plater med klassifisering basert på innholdet. Ikke alle plater har klassifisering.

1. Velg alternativet "Rating" (Klassifisering) i LOCK (Blokkerings)-menyen og trykk ►.
2. For å få tilgang til funksjonene for Rating (Klassifisering), Password (Passord) og Area Code (Områdekode) må du angi en firesifret sikkerhetskode som du har opprettet. Dersom du ikke har opprettet en sikkerhetskode enda, blir du bedt om å gjøre det.
Angi en firesifret kode og trykk ENTER. Gjenta koden og trykk ENTER for å bekrefte. Hvis du oppdager at du har gjort en feil før du trykker ENTER, trykk CLEAR (Slett).
3. Velg en klassifisering fra 1 til 8 ved hjelp av knappene ▲ / ▼.

Klassifisering 1-8: Klassifisering en (1) har de fleste restriksjonene og klassifisering åtte (8) er den minst restriktive.

Unlock (Frigjør)

Hvis du velger Unlock (Frigjør) er foreldrekontrollen ikke aktiv, og platen spilles komplett av.

MERK

Hvis du setter en klassifisering for spilleren blir alle scenene med samme klassifisering eller lavere spilt. Scener med høyere klassifisering blir ikke spilt med mindre det finnes en alternativ scene på platen. Den alternative scenen må ha samme eller lavere klassifisering. Finnes det ikke noe passende alternativ stopper avspillingen. Du må angi ett firesifret passord eller endre klassifiseringsnivået for å spille av platen.

4. Trykk ENTER for å bekrefte klassifiseringen, og trykk deretter SETUP for å gå ut av menyen.

Initialinnstillinger (fortsetter)

Password (Passord)

Du kan angi eller endre et passord.

1. Velg alternativet Password i LOCK (Blokkerings)-menyen og trykk ►.
2. **Lage et nytt passord:**
Trykk ENTER når alternativet "New" (Nytt) er merket. Angi et nytt passord ved hjelp av talltastene og trykk deretter ENTER. Angi passordet en gang til for å bekrefte.
Endre passordet:
Trykk ENTER når alternativet "Change" (Bytt) er merket. Angi gjeldende passord ved hjelp av talltastene og trykk deretter ENTER. Angi et nytt passord ved hjelp av talltastene og trykk deretter ENTER. Angi passordet en gang til for å bekrefte.
3. Trykk SETUP for gå ut av menyen.

Hvis du har glemt sikkerhetskoden din

Hvis du har glemt sikkerhetskoden, kan du slette den. Følg da nedenstående prosedyre.

1. Trykk SETUP for åpne oppsettsmenyen.
2. Angi den seksifrede koden "210499" og sikkerhetskoden slettes.
3. Tast inn en ny kode som beskrevet ovenfor.

Area Code (Områdekode)

Angi koden for området som er benyttet for klassifiseringen av DVD-platen, basert på listen i kapitlet Referanser.

1. Velg alternativet "Area Code" (Områdekode) i LOCK (Blokkerings)-menyen og trykk ►.
2. Følg trinn 2 som beskrevet på forrige side (Klassifisering).
3. Velg første bokstav ved hjelp av knappene ▲ / ▼.
4. Trykk på ENTER og velg den andre bokstaven ved hjelp av knappene ▲ / ▼.
5. Trykk ENTER for å bekrefte valget av områdekode.

Initialinnstillinger (fortsetter)

OTHERS (ANNET)

Innstillingene for PBC, Auto Play og DivX(R) VOD kan endres.



PBC

Sett avspillingskontrolleren (PBC) til On (på) eller Off (av).

On (På): Video-CD-plater med PBC spilles av i henhold til PBC.

Off (Av): Video CD-plater med PBC spilles av på samme måte som audio-CD-plater.

Auto Play (Automatisk avspilling)

Du kan sette opp DVD-spilleren slik at den automatisk spiller av en DVD-plate når den settes inn.

Hvis Auto Play-modus er aktivert, vil DVD-spilleren søke etter tittelen med den lengste spilletiden og deretter automatisk spille av tittelen.

MERK

Funksjonen Automatisk avspilling fungerer ikke med enkelte DVD-plater.

DivX(R) VOD

Vi gir deg registreringskoden for DivX® VOD (Video On Demand) som lar deg leie og kjøpe videoer ved bruk av DivX® VOD-tjenesten. For ytterligere informasjon, gå til www.divx.com/vod.

1. Velg alternativet "DivX(R) VOD" og trykk deretter ►.
2. Trykk på ENTER mens "Select" er valgt, og registreringskoden vises.

Bruk registreringskoden for å kjøpe eller leie videoene fra DivX® VOD-tjenesten på www.divx.com/vod. Følg instruksjonene og last ned videoen på en plate for avspilling på denne enheten.

3. Trykk ENTER for å avslutte.

MERK

Videoene som lastes ned fra DivX® VOD kan kun spilles av på denne enheten.

Generelle funksjoner

DVD

Bruk knappene ◀ ▶ ▲ ▼ for å velge ønsket tittel/kapittel, og trykk deretter ENTER for å starte avspillingen. Trykk TITLE eller MENU for å gå tilbake til menyen på skjermen.

VCD

Bruk taltastene for å velge sporet du ønsker å se, og trykk RETURN (Tilbake) for å gå tilbake til menyen på skjermen. Menyinnstillinger og betjeningsprosedyrer kan variere. Følg instruksjonene på skjermen for hvert enkelt menyskjerm-bilde. Du kan også sette PBC til Off (Av) (se "PBC" på side 23).

MERK!

- Hvis foreldrekontrollfunksjonen er satt, og platen ikke er innenfor klassifiseringsområdet, må du angi passordet. (Se "Lock Menu" (Blokkeringsmeny) på side 21-22).
- DVD-plater kan være utstyrt med en sonekode. Spilleren din vil ikke spille av plater som har en annen sonekode enn den som gjelder din spiller.

Hvis ikke annet er spesifisert, utføres alle betjeningsfunksjoner med bruk av fjernkontrollen. Enkelte funksjoner kan også være tilgjengelige fra oppsettmenyen.

Gå til en annen TITTEL **DVD**

Når en plate har mer enn en tittel kan man gå til en annen tittel. Trykk på DISPLAY når avspillingen er stoppet og trykk deretter angjeldende taltast (0-9) eller ◀ / ▶ for å gå til en annen tittel. Du kan spille av en hvilken som helst tittel ved å taste inn nummeret mens avspillingen er stoppet.

Gå til et annet KAPITTEL/SPOR **ALL**

Trykk på SKIP (Hopp over) (◀◀ eller ▶▶) under avspilling for å gå til det neste kapitlet/sporet eller for å gå tilbake til begynnelsen på gjeldende kapittel/spor.

Trykk kort to ganger på SKIP ◀◀ for å gå tilbake til det forrige kapitlet/sporet.

Søke **ALL**

1. Trykk og hold SKIP/SEARCH (Hopp over/Søk) ◀◀ eller ▶▶ i ca. to sekunder under avspilling. Spilleren vil nå gå i SØKE-modus.
2. Trykk og hold SKIP/SEARCH (Hopp over/Søk) ◀◀ eller ▶▶ i gjentatte ganger for å velge ønsket hastighet.
DVD, DivX-plate: 4 trinn
Video-CD, MP3, WMA, Audio-CD : 3 trinn
3. Trykk PLAY for å avslutte søkemodeus.

Langsom kino **DVD** **VCD** **DivX**

1. Trykk SLOW (Sakte) ◀◀ eller ▶▶ under avspilling. Spilleren vil gå i SAKTE-modus.
DVD-plate: 4 trinn
Video-CD, DivX: 4 trinn (kun forover)
2. Trykk PLAY for å avslutte modus for langsom kino.

Generelle funksjoner (fortsetter)

Stillbilde og avspilling bilde for bilde **ALL**

Under avspilling trykkes **||** for å stoppe avspillingen midlertidig.

DVD **VCD** **DivX**

Trykk på **||** gjentatte ganger for å spille av bilde-for-bilde. (Kun Remocon) Trykk **PLAY** for å avslutte stillbildemodus.

Tidssøk **DVD** **VCD** **DivX**

Tidssøkefunksjonen gjør det mulig å starte avspillingen fra et hvilket som helst punkt på platen:

1. Trykk **DISPLAY** (Skjermmeny) under avspilling. Tidssøkingsboksen viser medgått avspillingstid.
2. Trykk på **▲** / **▼** for å velge klokkeikonet. "--:--:--" vises.
3. Angi ønsket starttid i timer, minutter og sekunder (fra venstre til høyre). Har du tastet inn feil tall, trykker du **CLEAR** for å slette sifrene du har tastet inn. Deretter taster du inn korrekte tall.
4. Trykk **ENTER** for å bekrefte. Avspillingen starter fra det valgte tidspunktet.

Gjenta A-B **DVD** **VCD** **DivX** **ACD**

Under avspilling vil hvert trykk på knappen A-B velge punkt A, punkt B eller repetere en sekvens fra punkt A (startpunkt) til punkt B (sluttpunkt).

Gjenta **ALL**

Under avspilling trykker du gjentatte ganger på **REPEAT** for å velge ønsket repetisjonsmodus.

DVD videoplater - Kapittel/Tittel/Av

Video-CD, Audio-CD, DivX/MP3/WMA-plater – Spor/Alle/Av

MERK!

- På en video-CD med PBC må du sette PBC til OFF (Av) i oppsettsmenyen for å kunne bruke gjentakelsesfunksjonen (Se "PBC" på side 23).
- Hvis du trykker på **SKIP** (hopp over) (**▶▶**) én gang under gjentatt avspilling av et kapittel (spor), avbrytes repetisjonen.

Zoom **DVD** **VCD** **DivX**

Mens du ser på bilder kan du trykke på **ZOOM** for å forstørre videobildet (4 trinn).

Du kan forflytte deg i det forstørrede bildet med knappene

◀▶▲▼. Trykk **CLEAR** for å avslutte.

MERK!

- Det kan være at zoomfunksjonen ikke virker med enkelte DVD-plater.
- Modus for Screen fit (Skjermtilpasning) er tilgjengelig for avspilling av DVD-plater, VR-plater og filmfiler.

Gjenoppta avspilling

Hvis avspillingen er stoppet, spiller enheten inn fra det punktet du trykket på **STOPP** (Gjenoptakelsesfunksjon).

Trykker du på **PLAY** (Spill av) gjenopptas avspillingen fra det punktet.

Generelle funksjoner (fortsetter)

Tittelmeny **DVD**

Hvis gjeldende DVD-tittel har en meny, vises tittelmenyen på skjermen. Hvis ikke, kan det være at platemenyen vises.

Platemeny **DVD**

Trykk MENU og Platemenyen vises. Trykk MENU en gang til for å avslutte.

Skifte lydspor **DVD** **DivX**

Trykk AUDIO gjentatte ganger under avspilling for å høre på et annet språk eller et annet lydspor. Med DVD-RW-plater innspilt i VR-modus som har både en hovedkanal og en tospråklig lydkanal, kan du skifte mellom Main (L), Bilingual (R) eller blande begge (Main+Bilingual) ved å trykke på AUDIO.

VCD

Trykk AUDIO gjentatte ganger under avspilling for å lytte til en annen lydkanal (STEREO, VENSTRE eller HØYRE).

Kameravinkel **DVD**

Under avspilling av en DVD-plate som inneholder flere kameravinkler, trykker du ANGLE (Kameravinkel) gjentatte ganger for å velge ønsket vinkel.

TIPS:

Vinkelindikatoren vil blinke på TV-skjermen under scener som er innspilt med ulike kameravinkler for å indikere at det er mulig å skifte vinkel.

Teksting **DVD** **DivX**

Trykk SUBTITLE gjentatte ganger under avspilling for å se de ulike språkalternativene.

MERK

Finnes det ingen informasjon, eller det er en uleselig kode i DivX-filen, vises "1" osv.

Ytterligere funksjoner

Markørsøk **DVD** **VCD** **DivX**

Legge inn en markør

Du kan starte avspillingen fra opptil ni programmerte punkter. For å legge inn en markør trykker du på MARKER på ønsket punkt på platen. Markørikonet vises kort på TV-skjermen. Gjenta prosedyren for opptil ni markører.

Hente frem eller slette en markert scene

1. Trykk SEARCH under avspilling. Menyene for markørsøk vises på skjermen.
2. Trykk på ◀ / ▶ innen 10 sekunder for å velge det merkede nummeret som du vil hente frem eller fjerne.
3. Trykk ENTER for å starte avspillingen fra den merkede scenen. Eller, trykk CLEAR (Slett) - og markørnummeret fjernes fra listen.
4. Du kan spille av en hvilken som helst merket scene ved å taste inn nummeret i menyene for markørsøk.

MERK!

- Disse funksjonene fungerer kun med plater der medgått spilletid vises på skjermen under avspilling eller i stoppmodus.
- Noe teksting i området for markørene kan falle bort (DVD).
- Alle markørene blir også slettet når strømmen slås av eller når platen tas ut.
- Markøren blir ikke lagret hvis DVD- eller tittelmenyen vises på skjermen.

Minne for sist viste scene **DVD** **CD** **VCD1.1**

Denne spilleren husker sist viste scene fra den sist avspilte platen. Den sist viste scenen blir værende i minnet selv om du tar ut platen fra spilleren eller slår av spilleren. Hvis du legger inn en plate der sist viste scene er blitt lagret, kalles scenen automatisk frem.

MERK

Denne spilleren husker ikke sist spilte scene for en plate dersom du slår av spilleren før du har begynt avspillingen.

Skjermsparer

Skjermsparerer starter når DVD-spilleren har stått i stoppmodus i ca. fem minutter. Etter at skjermsparerer er vist i fem minutter, slår DVD-spilleren seg automatisk av.

Spille av en Audio-CD eller MP3/WMA-plate

DVD-spilleren kan spille av MP3/WMA-formaterte innspillinger på CD-ROM, CD-R eller CD-RW-plater.

MP3/ WMA/ Audio CD

Når du legger inn en Audio-CD eller medier som inneholder MP3/WMA-filer, vises en meny på skjermen.

Trykk ▲ / ▼ for å velge spor/fil, og trykk deretter PLAY eller ENTER for å starte avspillingen. Du kan bruke ulike avspillingsfunksjoner. Referer til sidene 24-25.



ID3 TAG

- Når du spiller av en fil som inneholder informasjon, som f.eks. titler, vises informasjonen ved å trykke på DISPLAY.
[Sang, Artist, Album, År, Kommentar]
- Finnes det ingen informasjon, vises "NO ID3 TAG" i displayvinduet.

TIPS:

- Hvis du står i en filliste i menyen MUSIC og du ønsker å gå tilbake til forrige mappeliste, bruker du knappene ▲ / ▼ for å markere  og trykker deretter ENTER.
- Trykk på MENU for å gå til neste side.
- På en CD-plate med MP3/WMA og JPEG-filer kan du skifte til visning av MP3/WMA og JPEG-filer. Trykk på ordene TITLE og MUSIC eller PHOTO øverst i menyen slik at de blir markert.

Spillerens kompatibilitet til MP3/WMA-filer er begrenset til følgende:

- Samplingsfrekvens: innenfor 8 - 48 kHz (MP3), innenfor 32 - 48 kHz (WMA)
- Bithastighet: innenfor 8 - 320 kbps (MP3), 32 - 192 kbps (WMA)
- Spilleren kan ikke lese en MP3/WMA-fil som har en annen filtype enn ".mp3" / ".wma".
- Det fysiske CD-R-formatet skal være iht. ISO 9660.
- Hvis du spiller inn MP3/WMA-filer med programvare som ikke kan lage et filsystem (f.eks. Direct-CD), vil det være umulig å spille av MP3/WMA-filer.
Vi anbefaler at du bruker Easy-CD Creator, som oppretter et ISO9660-filsystem.
- Filnavn skal ha maksimalt 8 tegn og må være av filtypen .mp3 eller .wma.
- Ikke bruk spesialtegn som / ? * : " < > | osv.
- Totalt antall filer på platen må ikke overstige 650.

Denne DVD-spilleren krever plater og opptak som oppfyller bestemte tekniske standarder for å kunne yte en optimal avspillingskvalitet. Forhåndsinnspilte DVD-plater oppfyller automatisk disse standardene. Det finnes mange typer plateformater for innspilling (inkludert CD-R som inneholder MP3 eller WMA-filer), og disse krever at visse betingelser er oppfylt (se ovenfor) for å garantere kompatibilitet for avspilling.

Programmert avspilling

Denne funksjonen gjør at du kan lagre dine favorittspor fra en hvilken som helst plate i spillerens minne. Et program kan bestå av opptil 30 spor.

1. Sett inn en Audio-CD eller et medium som inneholder MP3/WMA-filer. AUDIO CD eller MUSIC-menyen vises.
2. Trykk PROG. Merket ● vises.

MERK

Trykk en gang til på PROG. for å avslutte modus for endring av programmering, deretter forsvinner merket ●.

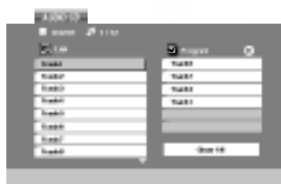

Menyen Audio-CD

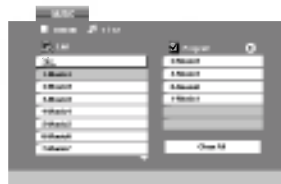

Menyen MP3/WMA

3. Velg et spor fra listen og trykk deretter ENTER for å legge det valgte sporet i programlisten. Gjenta prosedyren for å legge flere spor til listen.
4. Trykk ►.
Velg sporet du ønsker å starte med fra programlisten.
5. Trykk PLAY eller ENTER for å starte. Avspillingen starter i den rekkefølgen du har programmert sporene. Avspillingen stopper etter at alle sporene i programlisten er spilt én gang.
6. For å avslutte Programmert avspilling og gå tilbake til normal avspilling, velger du et spor fra listen AUDIO CD (eller MUSIC) og trykker PLAY.

Gjenta programmerte spor

Trykk REPEAT for å velge ønsket repetisjonsmodus.

- Track (spor): gjentar gjeldende spor.
- All (alle): gjentar alle sporene i den programmerte listen.
- Off (av) (ingen visning): ingen gjentatt avspilling.

MERK

Hvis du trykker på ►► én gang under gjentatt avspilling av et spor, avbrytes repetisjonen.

Slette et spor fra programlisten

1. Trykk på PROGRAM og merket ● vises.
2. Bruk ▲▼◀▶ for å velge sporet du ønsker å slette fra programlisten.
3. Trykk CLEAR (Slett). Gjenta trinn 1 ~ 3 for å slette flere spor fra listen.

Slette hele programlisten

1. Trykk på PROGRAM og merket ● vises.
2. Bruk knappene ▲▼◀▶ for å velge "Clear All" (Slett alle), og trykk deretter ENTER.

MERK

Programmene blir også slettet når strømmen slås av eller platen tas ut.

Vise en JPEG-plate

Du kan benytte denne DVD-spilleren til å spille av plater som inneholder JPEG-filer.

1. Sett inn et medium som inneholder JPEG-filer. PHOTO-menyen vises på TV-skjermen.



2. Trykk på ▲ / ▼ for å velge en mappe og trykk deretter ENTER. En liste over filer i mappen vises. Hvis du står i en filliste og du ønsker å gå tilbake til forrige mappeliste, bruker du knappene ▲ / ▼ for å markere  og trykker deretter ENTER.
3. Hvis du ønsker å se en bestemt fil trykker du ▲ / ▼ for å markere filen og trykker deretter ENTER eller PLAY. Mens du ser på en fil, kan du trykke på STOP for å gå tilbake til forrige meny (PHOTO-menyen).

TIPS:

- Trykk på MENU for å gå til neste side.
- Det er tre forhåndsinnstilte hastigheter  : >>> (Fast) (hurtig), >> (Normal) (normal) og > (Slow) (sakte).
Bruk ▲▼◀▶ for å markere hastigheten. Deretter bruker du ◀ / ▶ for å velge ønsket alternativ og trykker ENTER.
- På en plate med MP3/WMA og JPEG-filer kan du skifte mellom visning av MP3/WMA og JPEG-filer. Trykk på ordene TITLE og MUSIC eller PHOTO øverst i menyen slik at de blir markert.
- Trykk RETURN og filinformasjonen skjules.

Lysbildevisning

Bruk knappene ▲▼◀▶ for å markere  (Lysbildevisning), og trykk deretter ENTER.

Stillbilde

1. Trykk PAUSE under lysbildevisningen. Spilleren vil nå gå i PAUSE-modus.
2. For å gå tilbake til lysbildevisning trykker du på PLAY eller PAUSE på nytt.

Vise en JPEG-plate (fortsetter)

Gå til en annen fil **JPEG**

Under visning av et bilde trykker du på SKIP/SEARCH (Hopp over/Søk) (◀◀ eller ▶▶) eller markør (◀ eller ▶) én gang for å gå til neste eller forrige fil.

Zoom **JPEG**

Mens du ser på bilder kan du trykke på ZOOM for å forstørre videobildet (4 trinn).

Du kan forflytte deg i det forstørrede bildet med knappene

◀ ▶ ▲ ▼.

Rotere bildet

Trykk på ▲ / ▼ mens du ser på et bilde for å rotere det med urviserne eller mot urviserne.

Lytte til MP3/WMA-musikk mens du ser på bilder **JPEG**

1. Sett inn platen med de to filtypene.
2. Trykk TITLE for å vise PHOTO-menyen.
3. Bruk knappene ▲ / ▼ for å velge en bildefil.
4. Bruk ▶ for å velge ikonet  og trykk deretter ENTER. Avspilling starter. Avspillingen fortsetter inntil du trykker STOP.

TIPS:

For å lytte til kun ønsket musikk mens du ser på bilder, programmerer du ønskede spor fra menyen "MUSIC" og fortsetter deretter som ovenfor.

JPEG-platers kompatibilitet med denne spilleren er begrenset til følgende:

- Avhengig av størrelsen på og antall JPEG-filer kan det ta lang tid for DVD-spilleren å lese innholdet på platen. Hvis det ikke vises noen skjermmeny i løpet av noen minutter, kan det være at enkelte filer er for store. Reduser oppløsningen i JPEG-filene til under 2 megapiksler, som 2760 x 2048 piksler, og brenn en ny plate.
- Totalt antall filer og mapper på platen må ikke overstige 650.
- Enkelte plater kan være inkompatible som følge av et annet innspillingsformat eller platens tilstand.
- Forsikre deg om at alle valgte filer er av filtypen ".jpg" når de kopieres over på en CD-plate.
- Hvis filene er av typen ".jpe" eller ".jpeg" må filnavnene endres til ".jpg"-filer.
- Filnavn uten filendelsen ".jpg" kan ikke leses av denne DVD-spilleren, selv om filene vises som JPEG-bildefiler i Windows Utforsker.

Spille av en DVD-plate i VR-format

Denne enheten vil spille av DVD-RW-plater som er innspilt med bruk av Video Recording (VR)-formatet.

1. Sett inn en plate og lukk plateskuffen. Menyen DVD-VR vises på skjermen.

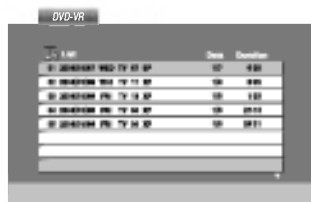

2. Trykk ▲ / ▼ for å velge et spor, og trykk deretter PLAY eller ENTER for å starte avspillingen.
3. Trykk på DISC MENU (platemeny) for å åpne listemenyen.

MERK!

- DVD-R/RW-plater som ikke er blitt ferdigstilt, kan ikke spilles av på denne enheten.
- Enkelte DVD-VR-plater er laget med CPRM-data av DVD-opptakeren. Spilleren støtter ikke denne type plater og meldingen "CHECK DISC" (Kontroller platen) vises på skjermen.

Hva er 'CPRM'?

CPRM er et kopibeskyttelsessystem (med krypteringssystem) som kun tillater innspilling av 'ett-trinns kopibeskyttede' programmer. CPRM er forkortelse for Content Protection for Recordable Media (innholdsbeskyttelse for lagringsbare medier).

Spille av en DivX Movie-plate

Du kan benytte denne DVD-spilleren til avspilling av DivX-filer.

1. Sett inn et medium som inneholder en DivX-fil. Menyen MOVIE vises på skjermen.

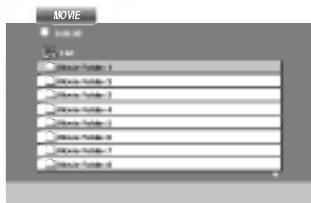

2. Trykk på ▲ / ▼ for å velge en mappe og trykk deretter ENTER. En liste over filer i mappen vises. Hvis du står i en filliste og du ønsker å gå tilbake til forrige mappeliste, bruker du knappene ▲ / ▼ for å markere  og trykker deretter ENTER.
3. Hvis du ønsker å se en bestemt fil trykker du ▲ / ▼ for å markere filen og trykker deretter ENTER eller PLAY. Du kan bruke ulike avspillingsfunksjoner. Referer til sidene 24-25.
4. Trykk STOP for stanse avspillingen. Filmmenyen vises.

Merknader vedrørende visning av teksting i DivX

Hvis tekstingen ikke vises korrekt under avspilling, trykker du og holder knappen SUBTITLE i ca. 3 sekunder og trykker deretter ◀ / ▶ for å velge en annen språkversjon inntil tekstingen vises korrekt.

TIPS

- Trykk på MENU for å gå til neste side.
- På en CD-plate med MP3/WMA, JPEG og FILM-filer kan du skifte mellom menyene for MUSIKK, FOTO og FILM. Trykk på ordene TITLE og MUSIC, PHOTO og MOVIE øverst i menyen slik at de blir markert.
- Det kan være at tekstingen på platen ikke vises korrekt dersom DivX-teksting er lastet ned fra Internett.
- Dersom innstillingsmenyen for teksting ikke har ønsket tekstspråk for DivX-filen, kan det være at tekstingen ikke vises korrekt.

Spille av en DivX Movie-plate (fortsetter)

DivX-platers kompatibilitet med denne spilleren er begrenset til følgende:

- Tilgjengelig oppløsning for DivX-filen er mindre enn 720x576 (B x H) piksler.
- Filnavnet for DivX-tekstingen er begrenset til 56 tegn.
- Hvis det forekommer en kode som ikke er mulig å bearbeide i DivX-filen, kan den bli vist som " _ " på skjermen.
- **Hvis bildefrekvensen overstiger 30 bilder per sekund kan det være at denne enheten ikke fungerer normalt.**
- **Hvis video- og lydstrukturen i den innspilte filen ikke er interfoliert, vil verken video eller lyd bli avspilt.**
- **Hvis filen er innspilt med GMC støtter enheten kun 1-punkt av det innspilte nivået.**

* GMC?

GMC er forkortelsen for Global Motion Compensation. Det er et omkodingsverktøy spesifisert i MPEG4-standard. Enkelte MPEG4-kodeinnretninger, slik som DivX eller Xvid, har denne utrustningen. Det er ulike nivåer av GMC-omkodning, vanligvis kalt 1-punkt, 2-punkt eller 3-punkt GMC.

Spillbare DivX-filer

".avi ", ".mpg ", ".mpeg "

Spillbare tekstingsformater

SubRip (*.srt/*.txt)

SAMI (*.smi)

SubStation Alpha (*.ssa/*.txt)

MicroDVD (*.sub/*.txt)

SubViewer 2.0 (*.sub/*.txt)

TMPlayer (*.txt)

Dvd Subtitle System(*.txt)

VobSub (*.sub) ➔ Sub/idx, strømbasert format.

Spillbare kodek-formater

"DIVX3.xx", "DIVX4.xx", "DIVX5.xx", "XVID", "MP43", "3IVX".

Spillbare audioformater

"Dolby Digital", "DTS", "PCM", "MP3", "WMA".

- Samplingsfrekvens: innenfor 8 - 48 kHz (MP3), innenfor 32 - 48 kHz (WMA)
- Bithastighet: innenfor 8 - 320 kbps (MP3), 32 - 192 kbps (WMA)

Installere spilleren

Bilde og lyd fra et TV-apparat, en videospiller eller en radio i nærheten kan bli forvrengt under avspilling. Hvis dette inntreffer må du plassere spilleren i god avstand fra TV-apparatet, videospilleren eller radioen, eller slå av enheten etter at du har tatt ut platen.

Tilkoplinger for DVD-spilleren

Avhengig av TV-apparatet ditt og annet utstyr finnes det flere måter å kople til spilleren. Vennligst les brukerveiledningene til TV-apparatet, stereosystemet og annet utstyr for nærmere informasjon.

Bilde- og lydtilkoplinger til TV-apparatet

Forsikre deg om at DVD-spilleren er tilkopledd direkte til TV-apparatet og ikke via en videospiller, hvis ikke kan DVD-bildet bli forvrengt som følge av kopibeskyttelsessystemet.

Video:

Kople VIDEO OUT-kontakten på DVD-spilleren til videoinnkontakten på TV-apparatet ved hjelp av videokabelen.

Lydtilkoplinger til TV-apparatet

Kople AUDIO OUT-kontaktene på DVD-spilleren til audio venstre og høyre IN-kontakter på TV-apparatet ved hjelp av audiokablene. Du må ikke kople DVD-spillerens AUDIO OUT-kontakt til Phono In-kontakten (platespillerinngang) på stereoanlegget ditt.

Baksiden av TV-apparatet

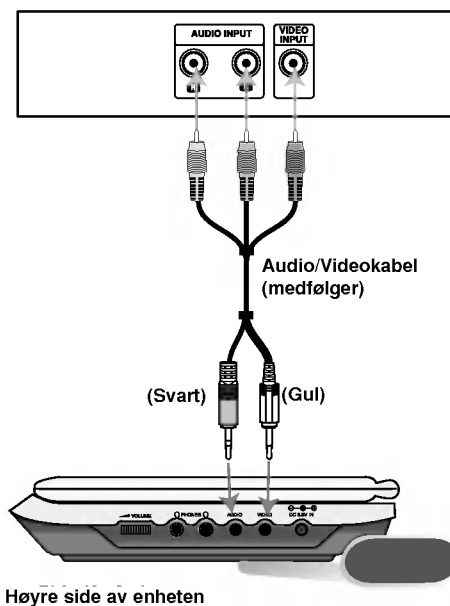

Du må sette bryteren A/V IN/OUT til "A/V OUT" modus

Installere spilleren (fortsetter)

Lydtilkopling til tilleggsutstyr

Kople DVD-spillerens lydutgang til tilleggsutstyret ditt.

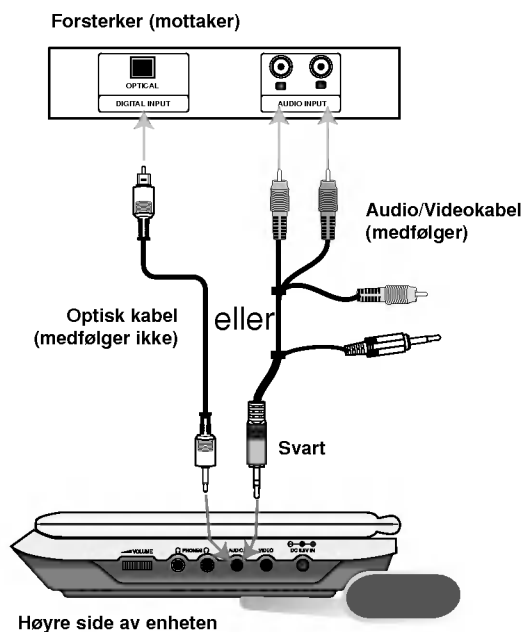

Du må sette bryteren A/V IN/OUT til "A/V OUT" modus

Forsterker med to kanals, analog stereo eller Dolby Pro Logic II / Pro Logic: Kople DVD-spillerens AUDIO OUT-kontakter til venstre og høyre audioinngangskontakter på din forsterker, mottaker eller stereosystem ved hjelp av audiokablene.

Forsterker med tokanals digital stereo (PCM) eller audio/video-mottaker med flerkanalsdekode (Dolby Digital™, MPEG 2 eller DTS): Kople en av DVD-spillerens DIGITAL AUDIO OUT-kontakter til motsvarende innkontakt på forsterkeren. Bruk en ekstra digital audiokabel.

Digital flerkanalslyd

En digital flerkanals-tilkopling gir best lyd kvalitet.

For å gjøre dette trenger du en flerkanals audio/videomottaker som støtter ett eller flere av lydformatene til DVD-spilleren din, slik som MPEG 2, Dolby Digital og DTS. Sjekk brukerveiledningen for mottakeren og logoene på mottakerens fremside.

MERK!

- Hvis lydformatet til den digitale utgangen ikke stemmer overens med mottakeren din, gir mottakeren en høy og forvrengt lyd eller ingen lyd i det hele tatt.
- Du kan kun få digital surroundlyd med seks kanaler via digital tilkopling hvis mottakeren din har en digital flerkanalsdekode.
- Trykk AUDIO for å vise lydformatet for DVD-platen på skjermmenyen.

Feilsøking

Symptom	Mulig årsak	Korrigerende tiltak
Ingen strøm.	<ul style="list-style-type: none"> Strømledningen er plagget ut. Batteriet er utladet. 	<ul style="list-style-type: none"> Plugg strømledningen skikkelig inn i en veggkontakt. Lad opp batteriet.
Ikke bilde verken på LCD- eller TV-skjermen (heller ikke video fra en annen enhet).	<ul style="list-style-type: none"> Videokabelen er ikke korrekt tilkopleet. Bryteren for A/V IN/OUT er satt feil. 	<ul style="list-style-type: none"> Kople videokablene skikkelig til kontaktene. Sett bryteren for A/V IN/OUT korrekt. <ul style="list-style-type: none"> Når du spiller av en plate må du sette bryteren A/V IN/OUT til UT-modus. Når du spiller av en plate fra annet utstyr må du sette bryteren A/V IN/OUT til INN-modus.
	<ul style="list-style-type: none"> LCD-modus er satt til OFF (Av). 	<ul style="list-style-type: none"> Velg en annen LCD-modus enn OFF (Av).
	<ul style="list-style-type: none"> Kontroller at lysstyrkekontrolleren er satt til “-”. 	<ul style="list-style-type: none"> Juster lysstyrken.
	<ul style="list-style-type: none"> TV-apparatet er ikke satt til å motta DVD-spillerens utsignal. 	<ul style="list-style-type: none"> Velg passende videoinnmodus på TV-apparatet slik at bildet fra DVD-spilleren vises på TV-skjermen.
Ingen lyd.	<ul style="list-style-type: none"> Utstyret som er tilkopleet via audiokabelen er ikke satt til å motta DVD-spillerens utsignal. 	<ul style="list-style-type: none"> Velg korrekt innmodus på lydnettakeren slik at du hører lyden fra DVD-spilleren.
	<ul style="list-style-type: none"> Audiokablene er ikke skikkelig tilkopleet. 	<ul style="list-style-type: none"> Kople audiokablene skikkelig til kontaktene.
DVD-spilleren starter ikke avspilling.	<ul style="list-style-type: none"> En ikke-lesbar plate er satt inn. 	<ul style="list-style-type: none"> Sett inn en spillbar plate. (Kontroller platetype, fargesystem og sonekode.)
	<ul style="list-style-type: none"> Klassifiseringsnivået er satt. 	<ul style="list-style-type: none"> Slå av klassifiseringsfunksjonen eller endre nivået.
Ingen respons når knappene trykkes.	<ul style="list-style-type: none"> Enkelte plater tillater ikke visse funksjoner. 	<ul style="list-style-type: none"> “⊗” kan vises på skjermen under bruk.
Fjernkontrollen virker ikke som den skal.	<ul style="list-style-type: none"> Fjernkontrollen er for langt fra DVD-spilleren. 	<ul style="list-style-type: none"> Bruk fjernkontrollen innenfor en avstand på ikke mer enn 7 m.

Referanse

Språkkoder

Bruk denne listen for å legge inn ønsket språk for følgende initialinnstillinger: Disc Audio (musikk-CD), Disc Subtitle (plate med teksting), Disc Menu (platemeny).

Språk	Kode	Språk	Kode	Språk	Kode	Språk	Kode
Abkhasisk	6566	Fiji	7074	Lingala	7678	Singalesisk	8373
Afar	6565	Finsk	7073	Litauisk	7684	Slovak	8375
Afrikansk	6570	Fransk	7082	Makedonsk	7775	Slovensk	8376
Albansk	8381	Frisisk	7089	Gassisk	7771	Somali	8379
Amharisk	6577	Gælisk	7176	Malay	7783	Spansk	6983
Arabisk	6582	Georgisk	7565	Malayalam	7776	Sudansk	8385
Armensk	7289	Tysk	6869	Maltesisk	7784	Swahili	8387
Assamisk	6583	Gresk	6976	Maori	7773	Svensk	8386
Aymar	6588	Grønlandsk	7576	Marathi	7782	Tagalog	8476
Aserbajdsjansk	6590	Guarani	7178	Moldovsk	7779	Tajjik	8471
Basjkirsk	6665	Gujarati	7185	Mongolsk	7778	Tamil	8465
Baskisk	6985	Hausa	7265	Nauru	7865	Tatar	8484
Bengali; Bangla	6678	Hebraisk	7387	Nepali	7869	Telugu	8469
Bhutans	6890	Hindi	7273	Norsk	7879	Thai	8472
Bihari	6672	Ungarsk	7285	Oriya	7982	Tibetansk	6679
Bretonsk	6682	Islandsk	7383	Panjabi	8065	Tigrinja	8473
Bulgarsk	6671	Indonesisk	7378	Pashto, Pushto	8083	Tonga	8479
Burmesisk	7789	Interlingua	7365	Persisk	7065	Tyrkisk	8482
Hviterussisk	6669	Irisk	7165	Polish	8076	Turkmensk	8475
Kambodsjansk	7577	Italiensk	7384	Portugisisk	8084	Twi	8487
Katalansk	6765	Japansk	7465	Quechua	8185	Ukransk	8575
Kinesisk	9072	Javanesisk	7487	Retoromansk	8277	Urdu	8582
Korsisk	6779	Kannada	7578	Rumensk	8279	Usbekisk	8590
Kroatisk	7282	Kasjmiri	7583	Russisk	8285	Vietnamesisk	8673
Tsjekkisk	6783	Kasakhisk	7575	Samoansk	8377	Volapyk	8679
Dansk	6865	Kirgisisk	7589	Sanskrit	8365	Walisisk	6789
Hollandsk	7876	Koreansk	7579	Skotsk Gælisk	7168	Wolof	8779
Engelsk	6978	Kurdisk	7585	Serbisk	8382	Xhosa	8872
Esperanto	6979	Laotisk	7679	Serbokroatisk	8372	Jiddisk	7473
Estlandsk	6984	Latin	7665	Shona	8378	Yoruba	8979
Færøysk	7079	Latvisk	7686	Sindi	8368	Zulu	9085

Områdekoder

Velg en områdekode fra denne listen.

Land	Kode	Land	Kode	Land	Kode	Land	Kode
Afghanistan	AF	Etiopia	ET	Malaysia	MY	Saudi-Arabia	SA
Argentina	AR	Fiji	FJ	Falklandsøyene	MV	Senegal	SN
Australia	AU	Finland	FI	Mexico	MX	Singapore	SG
Østerrike	AT	Frankrike	FR	Monaco	MC	Slovakiske Republikk	SK
Belgia	BE	Tyskland	DE	Mongolia	MN	Slovenia	SI
Bhutan	BT	Storbritannia	GB	Marokko	MA	Sør Afrika	ZA
Bolivia	BO	Hellas	GR	Nepal	NP	Syd Korea	KR
Brasil	BR	Grønland	GL	Nederland	NL	Spania	ES
Kambodsja	KH	Heard og McDonaldøyene	HM	Nederlandske Antillene	AN	Sri Lanka	LK
Canada	CA	Ungarn	HU	New Zealand	NZ	Sverige	SE
Chile	CL	India	IN	Nigeria	NG	Sveits	CH
Kina	CN	Indonesia	ID	Norge	NO	Thailand	TH
Colombia	CO	Israel	IL	Oman	OM	Tyrkia	TR
Kongo	CG	Italia	IT	Pakistan	PK	Uganda	UG
Costa Rica	CR	Jamaica	JM	Panama	PA	Ukraina	UA
Kroatia	HR	Japan	JP	Paraguay	PY	De forente stater	US
Tsjekkiske republikk	CZ	Kenya	KE	Filippinene	PH	Uruguay	UY
Danmark	DK	Kuwait	KW	Polen	PL	Usbekistan	UZ
Ecuador	EC	Libya	LY	Portugal	PT	Vietnam	VN
Egypt	EG	Luxembourg	LU	Romania	RO	Zimbabwe	ZW
El Salvador	SV			Russiske føderasjon	RU		

Referanse

Spesifikasjoner

DVD-spiller:

Strømforsyning:

DC 9,5 V (vekselstrømomformer), DC 7,4 V (batteri)

Strømforsyning: 12 W med batteri

Vekt: 0,66 kg (uten batteripakke)

Ytre dimensjoner (B x H x D):

190 x 28 x 159,5 mm

TV-signalsystem: PAL

Laser:

DVD-laserens bølgelengde 662+25 / 662-15 nm

CD-laserens bølgelengde 785+25 / 785-15 nm

Frekvensområde (audio):

DVD lineær lyd: 48 kHz samplingsfrekvens 8 Hz til 20 kHz

96 kHz samplingsfrekvens 8 Hz til 44 kHz

Signal/støy-forhold (audio): mer enn 95 dB

Dynamikkområde (audio): mer enn 95 dB

Harmonisk forvrengning (audio): 0,008 %

Driftsbetingelser:

Temperatur: 5 °C til 35 °C, arbeidsmodus: horisontalt

Kontakter

Video inn-/utgang (VIDEO In/Out):

1,0 V (p-p), 75 Ω, negativ synk., ø3,5 mm minikontakt x 1

Lyd inn-/utgang (AUDIO In/Out, analog audio):

2,0 Vrms (1 KHz, 0 dB), ø3,5 mm minikontakt x 1

Øretelefonkontakt: ø3,5 mm stereo minikontakt x 2

LCD-skjerm

Skjermstørrelse: 7" (diagonalt)

Projeksjonssystem: R.G.B. stripe

Drivsystem: TFT aktiv matrise

Oppløsning: 234 x 480 x 3 (effektive piksler: mer enn 99,99 %)

Medfølgende tilbehør

- RCA audio/videokabel.....1
- Vekselstrømomformer (DP-AC90)1
- Bilomformer (DPDC1)1
- Batteripakke (DPB135)1
- Fjernkontroll1
- Batteri for fjernkontroll (Litiumbatteri).....1

- Design og spesifikasjoner kan endres uten varsel.

KANNETTAVA DVD SOITIN



KÄYTTÖOHJE **Model: DP171**

Ennen tämän tuotteen liitintää, käyttöä tai säätöjä
lue tämä ohjekirja huolella läpi.



Turvatoimet



VAARA
SÄHKÖISKUN VAARA
ÄLÄ AVAA



VAARA: SÄHKÖISKUN VAARAN VÄHENTÄMISEKSI ÄLÄ IRROTA KUORTA (TAI TAKALEVYÄ). SISÄLLÄ EI OLE KÄYTTÄJÄN HUOLLETTAVIA OSIA. JÄTÄ HUOLTOTOIMET VALTUUTETUN HUOLLON TEHTÄVÄKSI.



Tämä nuolikärkinen salama tasasivuisen kolmion sisällä on tarkoitettu varoittamaan käyttäjää tuotteen kuoren sisällä olevasta eristämättömästä vaarallisesta jännitteestä, jonka voimakkuus voi riittää aiheuttamaan ihmisille sähköiskun vaaran.



Huutomerkki tasasivuisen kolmion sisällä on tarkoitettu kiinnittämään käyttäjän huomioi tärkeisiin käyttö- ja huolto-ohjeisiin tuotteen mukana tullessa kirjallisuudessa.

VAROITUS: TULIPALON TAI SÄHKÖISKUN VAARAN VÄHENTÄMISEKSI ÄLÄ JÄTÄ TÄTÄ LAITETTA ALTTIIKSI SATEELLE TAI KOSTEUDELLE.

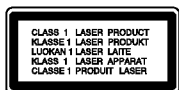

VAARA: Älä tuki mitään tuuletusaukkoja. Asenna tuote valmistajan ohjeiden mukaisesti.

Kotelon aukot ovat tuuletusta varten ja varmistamaan tuotteen luotettava toiminta sekä suojaamaan sitä liialta kuumenemiselta.

Aukkoja ei saa koskaan tukkia sijoittamalla tuote vuoteelle, sohvalle, matolle tai muulle vastaavalla pinnalle. Tätä tuotetta ei saa uppoasentaa esimerkiksi kirjahyllyyn tai laitetelineeseen, ellei järjestetä riittävää tuuletusta tai asennusta tehdä valmistajan ohjeiden mukaisesti.

VAARA: NÄKYVÄÄ JA NÄKYMÄTÖNTÄ LASERSÄTEILYÄ, KUN KOTILO ON AVATTUNA JA INTERLOCK-TOIMINTO KUMOTTU.

VAARA:

Tämä DVD soitin käyttää laserjärjestelmää. Tuotteen oikean käytön varmistamiseksi lue käyttöohjekirja huolellisesti ja säilytä se myöhempää tarvetta varten. Jos laite tarvitsee huoltoa, ota yhteys valtuutettuun huoltopisteeseen - lisätietoja kohdassa huoltotoimet. Muiden kuin tässä määritettyjen säätimien tai menettelyjen käyttö tai säätöjen teko voi saada aikaan altistuksen vaaralliselle säteilylle.

Vältäaksesi lasersäteen kohdistumiselta suoraan itseesi älä yritä avata koteloa. Avattuna näkyvissä on lasersäteilyä. ÄLÄ KATSO SÄDETTÄ KOHTI.

VAARA: Älä sijoita vuotavia, roiskuvia tai nesteitä sisältäviä esineitä, kuten maljakoita, laitteen päälle.

Huomautuksia tekijänoikeuksista:

Lainsäätö kieltää kopioimasta, lähettämästä, näyttämästä, lähettämästä kaapeliteitse, esittämästä julkisesti tai vuokraamasta tekijänoikeuden alaista aineistoa luvatta.

Tämä tuote käyttää Macrovisionin kehittämää kopiosuojatoimintoa.

Joillekin levyille on tallennettu kopiosuojasignaaleja. Tallennettaessa ja toistettaessa näiltä levyiltä kuvia niihin voi tulla häiriöitä.

Tämä tuote sisältää tekijänoikeuksien suojaustekniikkaa, joka on suojattu eräillä yhdysvaltalaisilla patenttihakemuksilla ja muilla oikeuksilla henkiseen omaisuuteen, jotka ovat Macrovision Corporationin ja muiden oikeudenomistajien omaisuutta. Tämän tekijänoikeuksien suojaustekniikan käyttöön täytyy olla Macrovision Corporationin lupa ja se on tarkoitettu ainoastaan koti- ja muuhun rajoitettuun katseluun, ellei Macrovision Corporation ole antanut toisenlaista lupaa. Ohjelmakoodin purku tai laitteiston purkaminen on kielletty.

Turvatoimet (Jatkoa)

VAROITUS koskien virtajohtoa

Useimmat laitteet suositellaan liitettäväksi omaan virtapiiriin:

Se tarkoittaa yhtä pistorasiaa, joka syöttää virtaa ainoastaan kyseiseen laitteeseen ja jossa ei ole muita pistorasioita tai haaraliittymiä. Lue käyttöoppaan teknisten tietojen sivu ja varmistu asiasta.

Älä ylikuormita pistorasioita. Pistorasioiden ylikuormitus, löysät tai vaurioituneet pistorasiat, jatkojohdot, kuluneet ja rispaantuneet virtajohdot tai murtunut sähköjohdon eriste ovat vaaraksi. Mikä tahansa näistä saattaa aiheuttaa sähköiskun tai tulipalon. Tarkista säännöllisesti laitteen virtajohto, ja jos se näyttää vaurioituneelta tai heikentyneeltä, vedä pistoke irti pistorasiasta, älä jatka laitteen käyttöä, vaan vaihdata johto uuteen tarkalleen samanlaiseen osaan valtuutetussa huoltopisteessä.

Suojaa virtajohto fyysiseltä tai mekaaniselta väärinkäytöltä niin, ettei se kierry tai mene tiukalle mutkalle ja ettei sitä pistetä, jätetä puristuksiin oven väliin tai sen päälle astuta. Kohdista huomio erityisesti pistokkeisiin, pistorasioihin ja kohtaan, jossa virtajohto tulee ulos laitteesta.

Päävirta katkaistaan laitteesta vetämällä virtajohdon pistoke irti pistorasiasta. Varmista tuotetta asennettaessa, että virtajohdon pistokkeeseen pääsee helposti käsiksi.



Tämä tuote on valmistettu vastaamaan EEC-DIREKTIIVIEN 89/336/EEC, 93/68/EEC ja 73/23/EEC radiohäiriövaatimuksia.



Vanhojen laitteiden hävittäminen

1. Tämä merkki tuotteessa tarkoittaa, että tuote kuuluu sähkö- ja elektroniikkalaiteromusta annetun EU-direktiivin 2002/96/EC soveltamisalaan.
2. Kaikki elektroniset laitteet ovat ongelmajätettä, joten ne on toimitettava paikalliseen keräyspisteeseen.
3. Vanhan laitteen asianmukainen hävittäminen ehkäisee mahdollisia ympäristöön ja terveyteen kohdistuvia haittavaikutuksia.
4. Lisätietoa vanhan laitteen hävittämisestä saat ottamalla yhteyden paikallisiin viranomaisiin, kierrätyskeskukseen tai myymälään, josta ostit laitteen.

Sisällysluettelo

Johdanto

Turvatoimet	2-3
Sisällysluettelo	4
Ennen käyttöä	5-7
Kun  kuvake näkyy näytössä	5
Tässä käyttöoppaassa käytetyt merkinnät	5
Huomautuksia levyistä	5
Hoito ja huolto	6
Sopivat levytyypit	7
Säätimien tunnistus	8-11
Pääyksikkö	8-9
Kaukosäädin	10-11
Virtaliitännät	12-15
Verkkolisälaite	12
Autosovitin	13
Akkupakkaus	14-15
Kierrä LCD	16
Levyn toisto	17

Erikoiskäyttötavat

Tietojen saaminen näyttöön	18
Alkuasetukset	18-23
Peruskäyttö	18
LANGUAGE (Kieli)	19
DISPLAY (Näyttö)	19
AUDIO	20
LOCK (VANHEMMAT VALVOVAT)(LUKITUS)	21-22
OTHERS (MUUT)	23
Perusominaisuudet	24-26
Lisäominaisuudet	27

Audio CD- tai MP3/WMA-levyjen toisto	28
Ohjelmoitu toisto	29
• Ohjelmoidut raidat uudestaan	29
• Raidan poistaminen ohjelmaluettelosta	29
• Koko ohjelmaluettelon poistaminen	29
JPEG-levyn katselu	30-31
• Diaesitys	30
• Pysäytyskuva	30
• Siirtyminen toiseen tiedostoon	31
• Zoom	31
• Kuvan kierto	31
• MP3/WMA -musiikin kuuntelun kuvia katseltaessa	31
• Tämän soittimen kanssa yhteensopivien JPEG-levyjen rajoitukset ovat	31
DVD VR-formaatin levyn toisto	32
DivX-elokuvalevyn toisto	33-34
• Tämän soittimen kanssa yhteensopivien DivX-levyjen rajoitukset ovat	34

Liitännät

Soittimen alkuasetukset	35-36
DVD-soittimen liitännät	35
Audioliitäntä lisälaitteisiin	36

Viitetiedot

Vianetsintä	37
Kielikoodit	38
Maakoodit	39
Tekniset tiedot	40

Ennen käyttöä

Tuotteen oikean käytön varmistamiseksi lue käyttöohjekirja huolellisesti ja säilytä se myöhempää tarvetta varten.

Tässä käyttöoppaassa on tietoja DVD-soittimen käytöstä ja hoidosta.

Jos laite tarvitsee huoltoa, ota yhteys valtuutettuun huoltopisteeseen.

Kun kuvake näkyy näytössä

“  ” saattaa tulla näkyviin tv-ruutunäyttöön käytön aikana ja se tarkoittaa, ettei tässä käyttöohjekirjassa selitetty toiminto ole käytettävissä tällä DVD-videolevyllä.

Tässä käyttöoppaassa käytetyt merkinnät

Huomautus

Ilmaisee erityisiä huomautuksia ja käyttöominaisuuksia.

VIHJE

Ilmaisee vihjeitä tehtävän helpottamiseksi.

Jakso, jonka nimikkeessä on jokin seuraavista kuvakkeista, koskee ainoastaan kuvakkeen edustamaa levyä.

ALL Kaikki jäljempänä luetellut levyt

DVD DVD ja viimeistelty DVD±R/RW

VCD Video-CDt

CD Audio CDt

WMA WMA-levyt

MP3 MP3-levyt

DivX DivX-levyt

Huomautuksia levyistä

Levyjen käsittely

Älä koske levyn toistopuoleen. Pidä levyä reunoista niin, ettei pintaan jää sormenjälkiä. Älä kiinnitä tarroja tai teippiä levyihin.



Levyjen säilytys

Säilytä levy käytön jälkeen kotelossaan. Älä jätä levyä suoraan auringonpahteeseen tai lämmönlähteiden lähelle tai suoraan auringonpahteeseen pysäköityyn autoon.

Levyjen puhdistus

Sormenjäljet tai pöly levyillä voivat heikentää kuvan laatua ja vääristää ääntä. Puhdista levy pehmeällä kankaalla ennen toistokäyttöä. Pyyhi levyä keskiöstä ulospäin.



Älä käytä vahvoja liuottimia, kuten alkoholia, bensiiniä, ohenteita, kauppoissa myytäviä puhdistusaineita tai vanhoille vinyylilevyille tarkoitettuja antistaattisia suihkeita.

Ennen käyttöä (Jatkoa)

Hoito ja huolto

Lue tämän luvun tiedot ennen yhteyden ottamista huoltopisteeseen.

Laitteen käsittely

Laitteen kuljettaminen

Säilytä alkuperäinen tehtaan pahvilaatikko ja pakkausmateriaalit. Parhaan suojan laitetta kuljettaessa saat, kun pakkaat laitteen takaisin tehtaan alkuperäispakkaukseen.

Näin pidät ulkopinnat puhtaina

- Älä käytä laitteen lähellä haihtuvia nesteitä, kuten hyönteis-sumutteita.
- Älä jätä kumi- tai muoviesineitä kosketukseen laitteen kanssa pitkäksi ajaksi, koska ne jättävät jälkiä pintaan.

Laitteen puhdistus

Puhdista soitin pehmeällä, kuivalla kangaspalalla. Jos pinnat ovat erittäin likaiset, kostuta pehmeä kangas miedolla pesuaineella.

Älä käytä vahvoja liuottimia, kuten alkoholia, bensiiniä tai ohenteita, koska voivat vaurioittaa laitteen pintaa.

Laitteen hoito



DVD-soitin on korkeatekninen tarkkuuslaite. Jos optinen lukulinssi ja levyaseman osat ovat likaiset tai kuluneet, kuvan laatu saattaa heikentyä.

Käyttöympäristöstä riippuen suositetaan säännöllistä tarkastusta ja huoltoa 1000 tunnin käyttövälein.

Lisätieto saat ottamalla yhteyden lähimpään vähittäismyyjään.

Ennen käyttöä (Jatkoa)

Sopivat levytyypit

	DVD (8 cm / 12 cm levy)
	Video CD (VCD) (8 cm / 12 cm levy)
	Audio CD (8 cm / 12 cm levy)

Lisäksi tällä laitteella voi toistaa DivX-tiedoston, DVD±R-, DVD±RW-, SVCD-levyjä sekä audionimikkeitä, MP3-, WMA- tai JPEG-tiedostoja sisältäviä CD-R- tai CD-RW- levyjä.



Tämä merkki tuotteessa osoittaa tuoteominaisuuden, joka kykenee toistamaan Video Recording -formaattiin tallennettuja DVD-RW-levyjä.

HUOMAUTUKSIA

- Tallennuslaitteen tekniikasta tai CD-R/RW (tai DVD±R/±RW) -levystä itsestään riippuen eräitä CD-R/RW (tai DVD±R/±RW) -levyjä ei voi toistaa tällä laitteella.
- Älä kiinnitä mitään sinettejä tai tarroja levyn kummallekaan puolelle (nimikepuolelle tai tallennuspuolelle).
- Älä käytä muodoiltaan säännöttömiä CD-levyjä (esim. sydämenmuotoisia tai kahdeksankulmaisia), koska ne voivat aiheuttaa virhetoimintoja.

Asiakkaiden tulee huomioida, että MP3 / WMA-tiedostojen ja musiikin lataamiseen internetistä tarvitaan lupa. Yhtiöllämme ei ole mitään oikeuksia sellaisen luvan myöntämiseen. Lupa tulee aina hankkia tekijänoikeuksien omistajalta.

Aluekoodi

Tämän laitteen aluekoodi on laitteen takana näkyvässä tarrassa. Tämä laite voi toistaa vain DVD-levyjä, joiden koodi on sama kuin laitteen takaosassa näkyvä tai joilla ei ole koodia.

Huomautuksia aluekoodeista

- Useimpien DVD-levyjien kuoressa on selvästi näkyvä maapallon kuva, jossa on yksi tai useampi numero. Tämän numeron täytyy vastata DVD-soittimen aluekoodia tai levyä ei voi toistaa.
- Jos yrität toistaa DVD-levyä, jolla on soittimen koodista poikkeava aluekoodi, tv-ruudulle tulee viesti "Check Regional Code".

Valmistettu Dolby Laboratories:n lisenssillä. "Dolby", "Pro Logic", ja kaksois-D -symboli ovat Dolby Laboratories:n tavaramerkkejä.

DTS ja DTS Digital Out ovat Digital Theater Systems, Inc:n tavaramerkkejä.

Säätimien tunnistus

Pääyksikkö

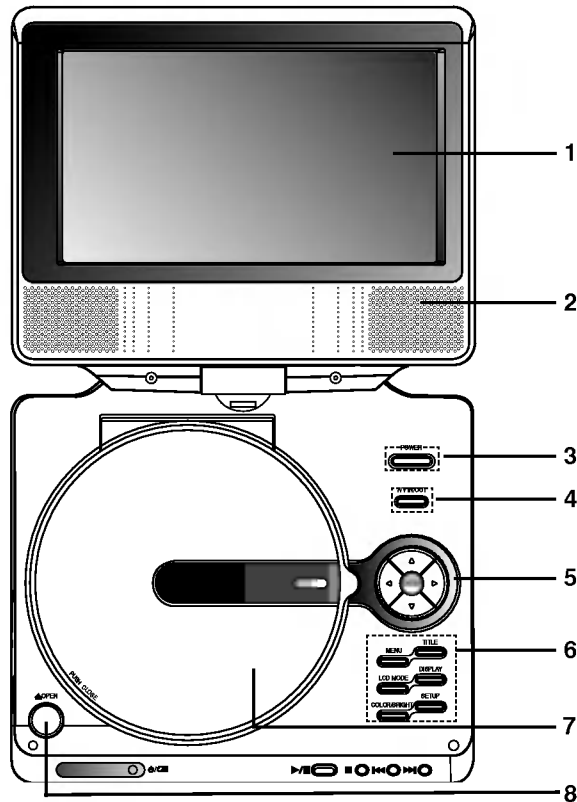

1. LCD-ruutu
2. Kaiutin
3. **POWER ON/OFF** : Kytkee soittimen PÄÄLLE ja POIS.
4. **A/V IN/OUT** : Valitsee TV:n lähteen.
5. • ◀ ▶ ▲ ▼ (**vas/oik/ylös/alas**)
Valitsee valikon kohdan.
• ◀ ▶ : Säättää COLOR/BRIGHT - VÄRIT/KIRKKAUS.
• ENTER : Vahvistaa valinnan valikossa.
6. • **VÄRIN/KIRKKAU** : Valitse LCD:n säätötavat
Brightness/Kirkkaus → Color/Värit → OFF/EI
• **SETUP - ASETUKSET** : Käytä asetusvalikkoa tai poistu siitä.
• **TITLE - NIMIKE** : Näyttää nimikevalikon, jos sellainen on.
• **MENU** : DVD-levyn valikon käyttönäppäin.
• **DISPLAY** : Tuo esiin tv-ruutunäytön.
• **LCD MODE** : NORMAL → FULL → ZOOM → OFF
7. **Levykansi**
8. **OPEN (AVAA) -näppäin**
Avaa levykansi painamalla tätä näppäintä.

HUOMAUTUS

Aseta levy toistopuoli alaspäin karalle ja työnnä kevyesti levyn keskustasta niin, että levy menee paikalleen.

Säätimien tunnistus (jatkoa)

Pääyksikkö

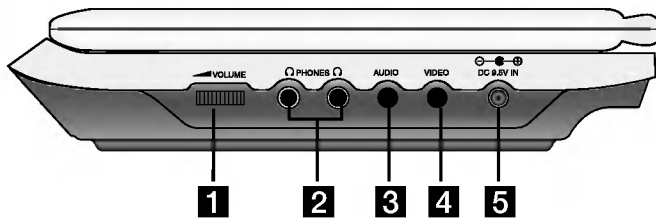

- 1** Äänenvoimakkuuden säätö
- 2** Kuulokeliitin
- 3** AUDIO In/Out-liitin (OPTINEN ULOS)
- 4** VIDEO In/Out -liitin

HUOMAUTUS

Jos VIDEO IN -tulosaika ei ole kytketty AV IN -tilaan, tämä laite sammuttaa virran automaattisesti 10 minuutin kuluessa akun tyhjäksi purkautumisen välttämiseksi.

- 5** DC TULO 9,5 V
Liitä verkkolisälaite.



- 6** Kaukoanturi
Vastaanottaa kaukosäätimen signaalin sitä käytettäessä.
- 7** Latauksen merkkivalo
Latauksen aikana palaa latausmerkkivalo punaisena.
Latauksen päätyttyä latausmerkkivalo vaihtuu vihreäksi.
- 8** • **PLAY (▶/⏸)**: Aloittaa toiston./ Tauottaa toiston hetkeksi
• **STOP (■)**: Pysäyttää toiston.
• **Taakse Skip/Search (◀◀)**
Haku taaksepäin* / siirry nykyisen kap paleen tai raidan alkuun tai edelliseen kap paleeseen tai raidalle.
• **Eteen Skip/Search (▶▶)**
Haku eteenpäin* / siirry seuraavaan kap paleeseen tai raidalle. * Paina ja pidä näppäintä alhaalla noin kaksi sekuntia.

Säätimien tunnistus (jatkoa)

Kaukosäädin

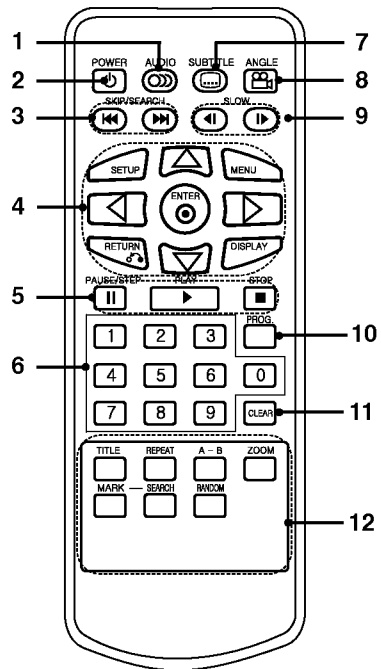

1. **AUDIO**
Valitsee auditoiston kielen (DVD).
2. **POWER - VIRTAA**
Kytkee DVD-soittimen virran päälle ja pois
3. • **Taakse SKIP/SEARCH (◀◀)**
Haku taaksepäin* / siirry nykyisen kappaleen tai raidan alkuun tai edelliseen kappaleeseen tai raidalle.
• **Eteen SKIP/SEARCH (▶▶)**
Haku eteenpäin*/siirry seuraavaan kappaleeseen tai raidalle.* Paina ja pidä näppäintä alhaalla noin kaksi sekuntia.
4. • **SETUP - ASETUKSET**
Käytä asetustilaa tai poistu siitä.
• **MENU**
DVD-levyn valikon käyttönäppäin.
• **RETURN**
Näyttää PBC:llä varustetun video-CD:n.
• **DISPLAY**
Tuo esiin tv-ruutunäytön.
• **◀▶▲▼ (vas/oik/ylös/alas)**
Valitsee valikon kohdan.
• **ENTER**
Vahvistaa valinnan valikossa.
5. • **PAUSE**
Tauottaa toiston hetkeksi / painamalla toistuvasti toistetaan kuva kuvalta.
• **PLAY**
Aloittaa toiston.
• **STOP (■) - SEIS**
Pysäyttää toiston.
6. **0-9 numeronäppäimet**
Valitsee valikon numeroituja kohtia.
7. **SUBTITLE - TEKSTITYS**
Valitsee tekstityksen kielen.
8. **ANGLE - KULMA**
Valitsee DVD:llä kamerakulman, jos käytettävissä.
9. **SLOW (◀ / ▶)**
Hidastettu eteen- ja taaksepäintoisto.
10. **PROG.**
Siirtyy ohjelman muokkaustilaan tai poistuu siitä.
11. **CLEAR - TYHJÄÄ**
Poistaa raitanumeron ohjelmaluettelossa tai merkin MERKKIHAKU-valikossa.
12. • **A-B**
Toista jakso uudestaan.
• **ZOOM**
Suurentaa videokuvaa.
• **TITLE - NIMIKE**
Näyttää nimikevalikon, jos sellainen on.
• **MARKER - MERKKI**
Merkitse mikä tahansa kohta toistossa.
• **SEARCH - HAKU**
Näyttää MERKKIHAKU-valikon.
• **REPEAT - UUDESTAAN**
Toista uudestaan kappale, raita, nimike, kaikki.
• **RANDOM - SATUNNAISTOISTO**
Toistaa raidat satunnaisjärjestyksessä.

Säätimien tunnistus (jatkoa)

Pariston laittaminen (litiumparisto)

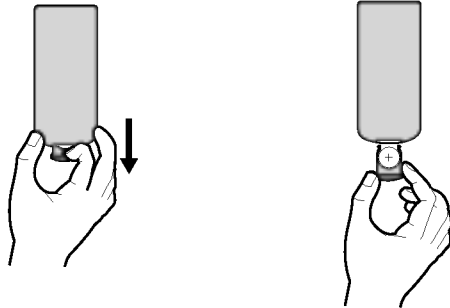

HUOMAUTUKSIA

- Älä anna kirkkaan valon kohdistua kaukosäätimeen.
- Älä sijoita esteitä kaukoanturin ja kaukosäätimen väliin.

■ Nappipariston vaihto

Pariston kestoaika on tavallisesti noin vuosi. Vaihda paristo uuteen, jos kaukosäädin ei ohjaa laitetta, vaikka sitä käytettäisiin käyttösaiteen sisällä.

Nappiparisto (litiumparisto)

1. Purista paristopidintä kasaan ja irrota sitten paristopidin vetämällä nipukasta.
2. Laita sisään paristo kohdistamalla + samaan suuntaan kuin paristopitimen + osoittaa.
3. Laita paristopidin paristoineen takaisin kaukosäätimeen ja varmista, että se on täysin sisällä.

- Kaukosäätimen vaihtoparisto on 3 V mikrolitiumparisto tyyppiä CR. 2025 tai vastaava.
- Hävitä vanha paristo turvallisesti paikallisten lakien mukaan. Älä heitä sitä tuleen.

Varoitus : Tässä laitteessa käytetty paristo saattaa aiheuttaa tulipalon tai kemiallisen palohaavan vaaran väärin käsiteltynä. Älä lataa uudelleen, pura, hävitä polttamalla tai kuumenna yli 100 °C (212 °F).

Käytä vaihtoparistona ainoastaan Matsushita Elec. Ind. Co., Ltd. (Panasonic) osaa nro CR. 2025.

Muiden paristojen käyttö saattaa aiheuttaa tulipalon tai räjähdyksen vaaran. Käytettyjen paristojen hävittäminen. Pidä paristot poissa lasten ulottuvilta. Älä pura tai heitä sitä tuleen.

Virtaliitännät

Verkkolisälaite

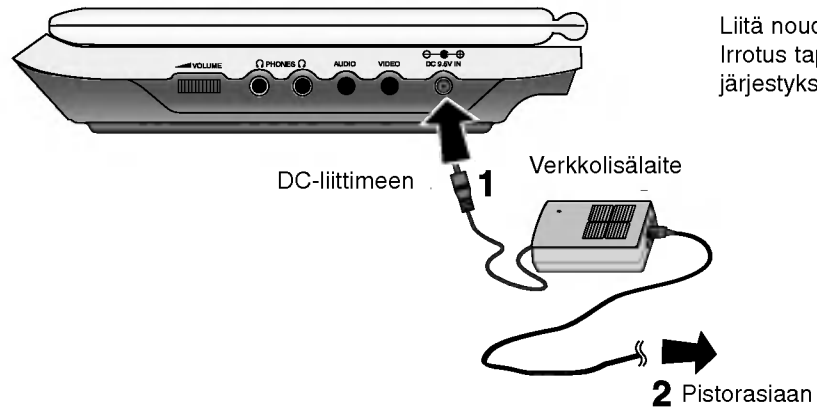

Liitä noudattaen vaiheita 1 – 2.
Irrotus tapahtuu päinvastaisessa järjestyksessä.

Vaara

- Älä liitä verkkojohdon pistoketta nimiön tiedoista poikkeavaan virtälähteeseen, koska siitä saattaa aiheutua tulipalon tai sähköiskun vaara.
- Älä liitä tai irrota verkkojohdon pistoketta märin käsin. Se voi aiheuttaa sähköiskun.
- Älä käytä määrittymisestä poikkeavaa verkkolisälaitetta, koska se voi aiheuttaa tulipalon tai vaurioittaa soitinta.

Verkkolisälaite

- Tämän verkkolisälaitteen käyttöjännite on 100-240 V ~ 1,5 A 50-60 Hz.
- MALLINRO. : DP-AC90
- Valmistaja WANLIDA Digital Technology Co., Ltd.
- Neuvotelkaa sähköliikkeen kanssa sopivan verkkojohdon sovitepistokkeen tai verkkojohdon valinnasta.

Virtaliitännät (jatkoa)

Autosovitin

Tämä DVD-soitin ja sen autosovitin ovat suunniteltu käytettäväksi ajoneuvoissa, joissa on 12 voltin miinusmaadoitettu sähköjärjestelmä (Se on vakiojärjestelmä useimmissa ajoneuvoissa.). Jos ajoneuvossasi on erilainen sähköjärjestelmä, silloin DC-virtasovittinta ja järjestelmää ei voi käyttää.

Liitä noudattaen vaiheita 1 – 2.
Irrutus tapahtuu päinvastaisessa järjestyksessä.

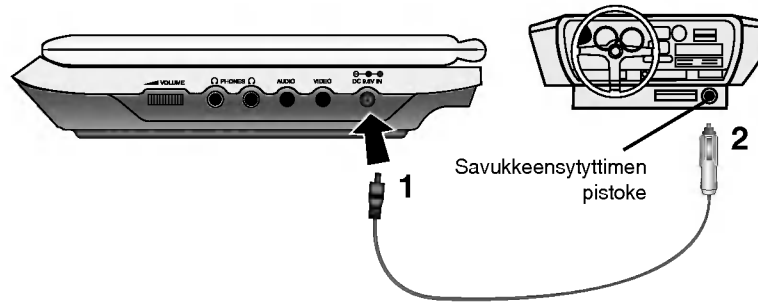

Vaara

- Sähköiskun ja mahdollisen DVD-soittimelle tai ajoneuvolle aiheutuvan vaurion estämiseksi irrota aina ensin autosovitin savukkeensytyttimen pistokkeesta ennen kuin irrotat pistokkeen DVD-soittimesta.
- Autosovittimeen on asennettu 3 ampeerin 250 V varoke.
- Käynnistettäessä moottoria irrota autosovitin auton savukkeensytyttimen pistokkeesta.
- Älä käytä DVD-soitinta, jos auton akku on purkautunut tyhjäksi. Auton generaattorin virtapiikki saattaa polttaa DC-varokkeen.
- Jos ajoneuvon käyttöjännite alenee suunnilleen alle 10 voltin, DVD-soitin ei ehkä toimi kunnolla.
- Älä jätä DVD-soitinta paikkaan, jossa lämpötila nousee yli 70 °C (158 °F), tai levylukulaite saattaa vaurioitua.
Esimerkkejä ovat:
 - Auton sisälle suoraan auringonpaisteeseen, kun ikkunat ovat kiinni.
 - Lähelle lämmityslaitetta.

Autosovitin

- Tämän autosovitinlisälaitteen käyttöjännite on DC 12V.
- MALLINRO. : DPDC1
- Valmistaja WANLIDA Digital Technology Co., Ltd.
- Neuvotelkaa autosähköliikkeen kanssa valitessanne muuta sopivaa autosovittinta.

Virtaliitännät (jatkoa)

Akkupakkaus

- Lataa akkupakkaus ennen sen käyttöön ottoa.

■ Akkupakkauksen kiinnittäminen

1. Kohdista akkupakkauksen koukut soittimen takana oleviin koloihin.
2. Paina akkupakkausta ja liu'uta sitä, kunnes koukut napsahtavat.

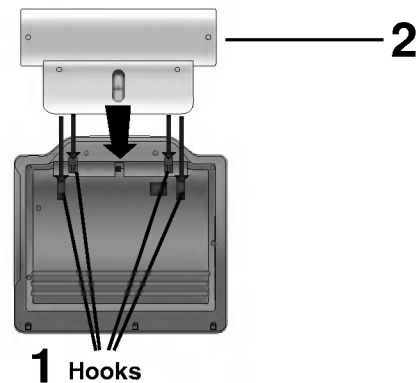

HUOMAUTUKSIA

- Älä irrota akkupakettia toiston aikana.
- Varo pudottamasta akkupakkausta.

■ Akkupaketin irrotus

1. Paina **RELEASE**-vapautusnuppia.
2. Vedä akkupakettia, kunnes koukut napsahtavat.

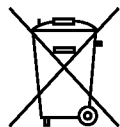
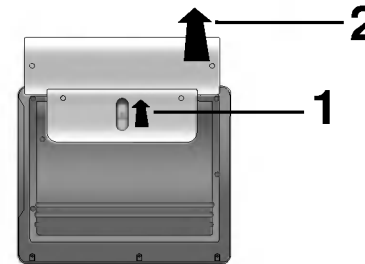

HUOMIO

Hankimassasi tuotteessa on ladattavia akkuja. Akut ovat kierrätettäviä. Käyttöikänsä päätyä tämän akun hävittäminen yhdyskunnan jätteen seassa saattaa useissa valtioissa olla lain vastaista. Kysy alueesi paikallisilta jätehuoltoviranomaisilta ohjeita kierrätysvaihtoehdoista ja oikeasta hävittämistavasta.

Virtaliitännät (jatkoa)

■ Akkupakkauksen lataus

1. Akkupakkauksen lataus
2. Liitä verkkolisälaite soittimeen ja virtajohdon pistoke pistorasiaan.



3. Latauksen aikana palaa latausmerkkivalo punaisena. Latauksen päätyttyä latausmerkkivalo vaihtuu vihreäksi.

VAARA

Huolehdi seuraavista varoimista vuotojen, ylikuumentumisen jne. välttämiseksi.

- Älä käytä mitään luvattomia osia.
- Käytä akun lataamiseen valmistajan hyväksymää verkkolisälaitetta.
- Älä altista korkeille lämpötiloille eli yli 60 °C (140 °F).
- Älä yritä purkaa tai muuttaa laitetta.
- Voimakas tärähdys saattaa aiheuttaa laitteen virhetoimintoja.
- Älä hävitä polttamalla.
- Älä pura, hävitä oikealla tavalla.
- Älä tee oikosulkua.

HUOMAUTUS

Akkuja voi ladata vain silloin, kun soitin on sammutettu. Akku ei lataudu, jos se on tyhjentynyt itsekseen tai tarkoituksella. Koska laite ei voi havaita akkujännitettä, vaikka liität akun. Jos tämä tilanne tulee eteen, kytke laitteen virta ja päälle ja kytke se sitten uudelleen pois päältä. Silloin akun lataus etenee.

■ Lataus- ja toistoajat

Lataa	Toistoaika	
ilman soitinta	LCD päällä	LCD pois
Noin 3 tuntia	Noin 3,5 tuntia*	Noin 4 tuntia

* Kun kirkaussäätö on asetettu alkutilaan.

■ Varmistu akun latauksesta laitteen näytöstä



- Verkkolisälaitetta käytettäessä akunäyttö ei ole esillä.
 - Laite kytkee virran pois automaattisesti sen jälkeen kun viesti "Check Battery Status" on tullut näytölle.
- Jos toistoaika lyhenee suuresti latauksen jälkeen
- Akkupakkaus on saavuttanut käyttöikänsä lopun (se voidaan ladata noin 300 kertaa).
- Jos laitetta ei tulla käyttämään pitkään aikaan
- Irrota akkupakkaus. (Vaikka laitteen virta on kytketty pois päältä, se kuluttaa silti hieman sähköä. Tästä saattaa seurata akun purkautuminen tyhjäksi ja virhetoimintoja.)
 - Lataa akkupakkaus, kun aiot käyttää sitä uudelleen.
- Akkupakkaus
- MALLINRO. : DPB135

Kierrä LCD

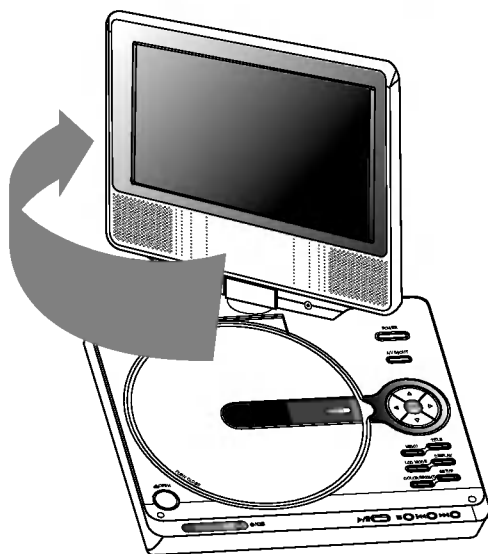

Voit kiertää myötäpäivään 180 astetta.
Jos kuitenkin kierrät käyttäen liikaa voimaa,
voit aiheuttaa vakavia vaurioita.



Kun LCD on kierretty loppuun asti, voit taittaa
LCD-näytön yllä esitetyllä tavalla.

Levyn toisto

1. Virtalähteen valmistelu.

2. Avaa ulkokuori ja paina POWER-virtanäppäintä.

3. Avaa levyluukku painamalla OPEN, ja laita sisään toistettavaksi haluamasi levy nimiöpuoli ylöspäin. Sulje levyluukku käsin.

- Jos levy laitetaan ylösalaisin (ja se on yksipuolinen levy), TV-ruutunäyttöön tulee viesti "NO DISC" tai "DISC ERROR".
- Kun nimikkeen kaikki kappaleet on toistettu, DVD-soitin pysähtyy automaattisesti ja näyttöön palautuu valikkosivu.

4. Aloita toisto painamalla PLAY.

5. Säädä äänenvoimakkuus.

HUOMAUTUKSIA

- Aseta levy toistopuoli alaspäin karalle ja työnnä kevyesti levyn keskustasta niin, että levy menee paikalleen.
- Vahvista LCD MODE -tila painamalla LCD MODE -näppäintä.

■ **Kuvan koon muuttaminen**

Muuta kuvatilaa LCD MODE -näppäimellä.

Tila näytetään laitteen näytössä seuraavalla tavalla.

NORMAL (NORMAALI) → FULL (TÄYSI) → ZOOM → OFF (POIS)



HUOMAUTUS

Voivat olla erilaisia eri levyillä.

■ **Kuvatila ja kuvan koko**

LCD-näytöllä näkyvä kuva riippuu näyttötilasta ja levyille tallennetun kuvan koosta.

HUOMAUTUKSIA

- Jos et käytä LCD:tä tässä laitteessa, säästät sähköä valitsemalla OFF.
- LCD sammuu, kun sammutat tämän laitteen.
- Jos tilaksi on kytketty ZOOM, kuvassa saattaa näkyä vaakasuoria viivoja, mutta se ei ole merkki vikatoiminnasta.

Tv-ruutunäyttö

Tietojen saaminen näyttöön

Voit tuoda näyttöön erilaisia tietoja levystä.

1. Painamalla DISPLAY (Näytä) saat näkyviin eri toistotietoja. Tiedot määräytyvät levyn tyypin tai toistotilan mukaan.



2. Voit valita kohteen painamalla ▲ / ▼ ja muuttaa asetusta tai valita asetuksen painamalla ◀ / ▶.
 - Title (Nimike) (nimike tai raita): nykyisen nimikkeen (tai raidan) numero/nimikkeiden (tai raitojen) kokonaismäärä
 - Chapter (Kappale): nykyisen kappaleen numero / kappaleiden kokonaismäärä
 - Time (Aika): kulunut soittoaika
 - Audio (Ääni): Valitun äänen tai kanavan kieli
 - Subtitle (Tekstitys): valittu tekstitys.
 - Angle (Kulma): Valittu kulma / kulmien kokonaismäärä

HUOMAUTUS

Jos mitään painiketta ei paineta muutamaan sekuntiin, kuvaruutu-valikko poistuu näkyvistä.

Alkuasetukset

Asetusvalikosta voit tehdä erilaisia säätöjä kohteille, kuten kuvalle ja äänelle. Voit myös asettaa tekstitysten ja asetusvalikon kielen/monien muiden asioiden lisäksi. Kaikista asetusvalikon kohteista on tietoja sivuilla 19 - 23.

Näin saat valikon esiin ja poistut siitä:

Siirry asetusvalikkoon painamalla SETUP. Takaisin aloitusnäyttöruutuun pääsee painamalla SETUP toisen kerran.

Siirtyminen seuraavalle tasolle:

Paina ▶ kaukosäätimessä.

Siirtyminen takaisin edelliselle tasolle:

Paina ◀ kaukosäätimessä.

Peruskäyttö

1. Paina SETUP. Esiin tulee asetusvalikko.
2. Valitse haluttu vaihtoehto painamalla ▲ / ▼, ja siirry sitten toiselle tasolle painamalla ▶. Ruudussa näkyvät valitun kohteen nykyiset asetukset sekä asetusvaihtoehto (-ehdot).
3. Valitse haluttu toinen vaihtoehto painamalla ▲ / ▼, ja siirry sitten kolmannelle tasolle painamalla ▶.
4. Valitse haluttu asetus painamalla ▲ / ▼, ja vahvista sitten valinta painamalla ENTER. Jotkut kohteet vaativat lisätoimia.
5. Palaa asetusvalikkoon painamalla SETUP tai PLAY.

Alkuasetukset

LANGUAGE (KIELI)



Menu Language

Valitse kieli asetusvalikolle ja tv-ruutunäytölle.

Disc Audio / Subtitle / Menu

Valitse levyn ääniraidalle (disc audio), tekstitykselle ja valikolle haluamasi kieli.

Original (Alkuperäinen): Tarkoittaa alkuperäistä kieltä, jolla levy tallennettiin.

Other (Muu): Valitse jokin toinen kieli numeronäppäimillä vastaava 4-numeroinen luku viiteluvun kielikoodien luettelosta ja syötä koodi sitten painamalla ENTER. Jos syötit väärän kielikoodin, paina CLEAR.

DISPLAY (NÄYTTÖ)



TV Aspect (TV:n kuvasuhde)

4:3: Valitse tämä, kun 4:3 vakiotelevisio on liitetty.

16:9: Valitse tämä, kun 16:9 laajakulmatelevisio on liitetty.

Display Mode (Näyttötila)

Näyttötila on asetettavissa vain, kun tv:n kuvasuhteeksi on asetettu "4:3".

LetterBox: Näyttää kuvan siten, että kuvaruudun ylä- ja alareunassa on palkit.

Panscan: Näyttää automaattisesti laajakuvan koko kuvaruudulla ja leikkaa pois osat, jotka eivät sovi ruutuun.

Alkuasetukset (jatkoa)

AUDIO

Kullakin DVD-levyllä on monia erilaisia vaihtoehtoja audiolähdölle. Säädä soittimen AUDIO-vaihtoehdot käyttämäsi äänentoistojärjestelmän mukaiseksi.



Dolby Digital / DTS / MPEG

Bitstream: Valitse "Bitstream", jos liität DVD-soittimen DIGITAL OUT -liittimen vahvistimeen tai muuhun laitteeseen, jossa on Dolby Digital, DTS- tai MPEG-dekooderi.

PCM (Dolby Digital:ille / MPEG:ille): Valitse tämä, kun laitteeseen on liitetty kaksikanavainen digitaalistereovahvistin. Dolby Digital:illa tai MPEG:illä koodatut DVD:t muunnetaan automaattisesti kaksikanavaiseksi PCM-ääneksi.

Off (DTS:lle): Jos valitset "Off", ei DTS-signaalia lähetetä DIGITAL OUT -lähtöliittimestä.

Sample Freq. (näytteitystaajuus)

Jos vastaanottimesi tai vahvistimesi ei kykene käsittelemään 96 KHz signaaleja, valitse 48 KHz. Kun tämä valinta on tehty, tämä laite muuntaa automaattisesti kaikki 96 KHz signaalit 48 KHz signaaleiksi, jotta järjestelmä voi dekodata ne.

Jos vastaanottimesi tai vahvistimesi kykenee käsittelemään 96 KHz signaaleja, valitse 96 KHz. Kun tämä valinta on tehty, laite päästää kaikki signaalityypit läpi muuntamatta niitä enempää.

Tarkista vahvistimen tiedoista sen toimintakyky.

DRC (Dynamic Range Control (Dynamiikka-alueen hallinta))

DVD-tallennusmuodossa kuulet ohjelman ääniraidan mahdollisimman tarkkana ja todenmukaisena esityksenä digitaalisen audiotekniikan ansiosta. Saatat kuitenkin haluta supistaa audioulostulon dynamiikka-aluetta (kovimpien ja hiljaisimpien äänien välistä eroa). Siten voit kuunnella elokuvan ääntä alemmalla äänenvoimakkuudella menettämättä äänen selkeyttä. Aseta DRC päälle tätä ominaisuutta varten.

Vocal

Aseta Vocal päälle vain silloin, kun toistetaan monikanavaista karaoke-DVD-levyä. Levyn karaokekanavat sekoittuvat normaaliin stereoääneen.

Alkuasetukset (jatkoa)

LOCK (VANHEMMAT VALVOVAT-LUKITUS)



Rating (Luokitus)

Estää tiettyjen sisällön mukaan luokitettujen DVD-levyjen toistamisen. Kaikilla levyillä ei ole luokitusta.

1. Valitse luokitus ("Rating") LOCK-valikosta ja paina sitten ►.
2. Päästäksesi toimintoihin Rating - Luokitus, Password - Salasana ja Area Code - Maakoodi syötä 4-numeroinen itse luomasi turvasalasana uudelleen. Jos et ole vielä syöttänyt turvasalasanaa, laite pyytää nyt sinua tekemään sen. Syötä 4-numeroinen salasana ja paina ENTER. Syötä se uudelleen ja vahvista painamalla ENTER. Jos teet virheen ennen kuin painat ENTER, paina CLEAR.
3. Valitse luokitus väliltä 1 - 8 näppäimillä ▲ / ▼.

Rating 1-8: Ykkösellä (1) on vähiten toistorajoituksia ja kahdeksalla (8) on eniten toistorajoituksia.

Unlock - Avaa lukitus

Jos valitset lukituksen avauksen (Unlock), Parental Control - valvonta ei ole toiminnassa ja levyn voi toistaa kokonaan.

Huomautus DivX-tekstitysten katselusta

Jos tekstitys ei näy oikein toiston aikana, paina ja pidä alhaalla SUBTITLE noin 3 sekuntia ja valitse sitten toinen kielikoodi painamalla toiston aikana ◀ / ▶, kunnes tekstitys näkyy oikein.

HUOMAUTUS

Jos asetat soittimeen luokituksen, kaikki saman tai alemman luokituksen kohtaukset toistetaan. Korkeamman luokituksen kohtauksia ei toisteta, ellei levyllä ole tarjolla vaihtoehtoisia kohtauksia. Vaihtoehdon luokituksen täytyy olla sama tai alempi. Jos sopivaa vaihtoehtoa ei löydy, toisto pysähtyy. Toistaaksesi levyä täytyy syöttää 4-numeroinen salasana tai muuttaa luokitustasoa.

4. Vahvista luokitusvalintasi painamalla ENTER ja poistu sitten valikosta painamalla SETUP.

Alkuasetukset (jatkoa)

Password (Salasana (turvakoodi))

Salasanan voi muuttaa.

1. Valitse LOCK (Lukitse) -valikosta Password (Salasana) -vaihtoehto ja paina ►.
2. **Tee uusi salasana:**
Paina ENTER, kun vaihtoehto "New - Uusi" on korostettu. Syötä uusi salasana numeronäppäimillä, ja paina sitten ENTER. Vahvista salasana syöttämällä se uudelleen.
Salasanan vaihto:
Paina ENTER, kun vaihtoehto "Change - Vaihda" on korostettu. Syötä nykyinen salasana numeronäppäimillä, ja paina sitten ENTER. Syötä uusi salasana numeronäppäimillä, ja paina sitten ENTER. Vahvista salasana syöttämällä se uudelleen.
3. Voit poistua valikosta painamalla SETUP.

Jos unohdat turvakoodisi

Jos unohdat turvakoodisi, voit poistaa sen seuraavalla tavalla:

1. Siirry asetusvalikkoon painamalla SETUP.
2. Syötä 6-numeroinen luku "210499", ja turvakoodi on poistettu.
3. Syötä uusi koodi kuten edellä neuvotaan.

Area Code (Maakoodi)

Syötä sen alueen koodi, jonka standardeilla DVD-videolevy on luokitettu. Tiedot koodeista ovat luvussa "Area Code".

1. Valitse Maakoodi ("Area Code") LOCK-valikosta ja paina sitten ►.
2. Noudata edellisen sivun vaihetta 2 (Rating).
3. Valitse ensimmäinen merkki näppäimillä ▲ / ▼.
4. Paina ENTER, ja valitse seuraava merkki näppäimillä ▲ / ▼.
5. Vahvista aluekoodin valinta painamalla ENTER.

Alkuasetukset (jatkoa)

OTHERS (MUUT)

PBC-, Auto Play- ja DivX(R) VOD- asetuksia voi muuttaa.



PBC **VCD**

Aseta toistonhallinta (PBC) päälle (On) tai pois (Off).

On: PBC-toiminnolla varustetut Video CD:t toistetaan PBC:n mukaan.

Off: PBC-toiminnolla varustetut Video CD:t toistetaan samaan tapaan kuin audio-CD:t.

Auto play (Automaattitoisto) **DVD**

Voit säätää DVD-soittimen niin, että DVD-levyn toisto alkaa automaattisesti aina, kun DVD-levy laitetaan sisään.

Jos Auto Play -automaattitoisto on päällä (On), tämä DVD-soitin etsii nimikkeen, jonka soittoaika on pisin, ja soittaa sitten nimikkeen automaattisesti.

HUOMAUTUS

Auto Play -toiminto ei ehkä toimi joillakin DVD-levyllä.

DivX(R) VOD

Saat käyttöösi DivX® VOD (Video On Demand) -rekisteröintikoodin, jonka avulla voit vuokrata tai ostaa videoelokuvia DivX® VOD -palvelusta. Saat lisätietoja osoitteesta www.divx.com/vod.

1. Valitse DivX(R)VOD-vaihtoehto ja paina ►.
2. Rekisteröintikoodi tulee näkyviin, kun painat ENTER-painiketta Select (Valitse) -vaihtoehdon ollessa valittuna.
Rekisteröintikoodin avulla voit hankkia tai vuokrata videoelokuvia DivX® VOD -palvelusta osoitteesta www.divx.com/vod. Voit ladata videoelokuvat levyille toistettavaksi tässä laitteessa.
3. Voit poistua painamalla ENTER.

HUOMAUTUS

Kaikki DivX® VOD -palvelusta ladatut videoelokuvat voidaan toistaa vain tämän laitteen avulla.

Perusominaisuudet

DVD

Valitse katseltavaksi haluamasi nimike/kappale näppäimillä ◀▶ ▲▼, ja aloita sitten toisto painamalla ENTER. Palaa valikkoikkunaan painamalla TITLE tai MENU.

VCD

Valitse numeropainikkeilla katsottavaksi haluamasi raita, ja palaa valikkoikkunaan painamalla RETURN. Valikkoasetukset ja toiminnot voivat olla erilaisia. Noudata valikkonäyttösvuojen ohjeita. Voit myös asettaa toistonhallinnan (PBC) pois päältä (Off) sivun 23 ohjeiden mukaan.

HUOMAUTUKSIA

- Jos vanhempien valvonta on asetettu, eikä levy vastaa luokitusasetuksia, täytyy syöttää oikea salasana. (Ks. "Lock" sivulla 21-22.)
- DVD-levyillä voi olla aluekoodi. Soittimesi ei toista levyjä, joiden aluekoodi on eri kuin soittimellasi.

Ellei toisin mainita, kaikissa kuvatuissa toiminnoissa käytetään kaukosäädintä. Joitakin toimintoja voi suorittaa myös asetusvalikosta.

Siirtyminen toiseen NIMIKKEESEEN DVD

Kun levyllä on useampia nimikkeitä kuin yksi, voit siirtyä toiseen nimikkeeseen. Toiston päätyttyä paina DISPLAY ja valitse sitten uuden nimikkeen numero numeronäppäimillä (0-9) tai näppäimillä ◀ / ▶.

Voit toistaa minkä tahansa nimikkeen syöttämällä sen numeron toiston pysähdyttyä.

Siirtyminen toiseen KAPPALEESEEN/RAIDALLE ALL

Painamalla toiston aikana SKIP (◀◀ tai ▶▶) voit siirtyä seuraavaan kappaleeseen tai raitaan tai palata nykyisen kappaleen tai raidan alkuun.

Painamalla kaksi kertaa lyhyesti SKIP ◀◀ voit siirtyä edelliseen kappaleeseen tai raitaan.

Search ALL

1. Paina ja pidä alhaalla SKIP/SEARCH ◀◀ tai ▶▶ noin kaksi sekuntia toiston aikana.
Soitin siirtyy nyt HAKU-tilaan.
2. Valitse haluttu nopeus painamalla ja pitämällä alhaalla SKIP/SEARCH ◀◀ tai ▶▶ toistuvasti:
DVD- tai DivX-levy: 4 vaihetta
Video.CD-, MP3-, WMA-, CD-äänilevy : 3 vaihetta
3. Poistu HAKU-tilasta painamalla PLAY.

Hidastus DVD VCD DivX

1. Paina SLOW ◀| tai |▶ toiston aikana.
Soitin siirtyy SLOW-hidastustilaan.

DVD-levy; 4 vaihetta
Video.CD, DivX ; 4 vaihetta (vain eteenpäin)
2. Poistu hidastustilasta painamalla PLAY.

Perusominaisuudet (jatkoa)

Pysäytyskuva ja kuva kovalta toisto

ALL

Voit asettaa toiston taukotilaan painamalla **II**.

DVD VCD DivX

Painamalla toistuvasti **II** voit toistaa ruutu kerrallaan. (VAIN kaukosäädin)

Poistu pysäytyskuvatilasta painamalla PLAY.

Aikahaku **DVD VCD DivX**

Aloittaa toiston mistä tahansa valitusta levyn ajankohdasta:

1. Paina toiston aikana DISPLAY. Aikahakulaatikko näyttää kuluneen toistoajan.
2. Valitse kellokuvake painamalla **▲ / ▼** ja näyttöön tulee “-:--:--”.
3. Syötä vasemmalta oikealle halutun aloitushetken tunnit, minuutit ja sekunnit. Jos syötät väärin numeroita, poista syöttämäsi numerot painamalla CLEAR. Syötä sitten oikeat numerot.
4. Vahvista painamalla ENTER. Toisto alkaa valitusta ajankohdasta automaattisesti.

Uudestaan A-B **DVD VCD DivX ACD**

Toiston aikana voit valita A- ja B-pisteen painamalla A-B-painiketta. Tällöin toistetaan A- ja B-pisteiden välinen osa.

Uudestaan **ALL**

Voit valita uudelleentoistotilan painamalla REPEAT-painiketta toistuvasti toiston aikana.

DVD-videolevyt: Chapter (Kappale) / Title (Nimike) / Off (Pois)

Video-CD-, CD-ääni- tai DivX-, MP3- tai WMA-levyt: Track (Raita) / All (Kaikki) / Off (Pois)

HUOMAUTUKSIA

- PBC:llä varustetulla Video CD:llä valitse valikosta PCB pois päältä (Off), jos haluat käyttää uudestaan-toimintoa (Ks. "PBC" sivulla 23).
- Jos kappaleen/raidan uudellee aikana painat SKIP - HYPPY (**▶▶**), uudellee peruuntuu.

Zoom **DVD VCD DivX**

Voit laajentaa videokuvaa nelivaiheisesti painamalla toiston tai tauon aikana ZOOM (Zoomaus) -4 vaihetta.

Voit siirtyä zoomatussa kuvassa painamalla **◀ ▶ ▲ ▼**. Voit poistua painamalla CLEAR.

HUOMAUTUKSIA

- Zoom-toiminto ei ehkä toimi joillakin DVD-levyillä.
- Ruutuun sovitus ei ole käytettävissä toistettaessa DVD-levyjä, VR-levyjä ja elokuvatiedostoja.

Toiston jatkaminen

Kun pysäytät levyn toiston, soitin muistaa kohdan, jossa STOP painettiin (JATKA-toiminto).

Jatka toistoa tästä kohdasta painamalla PLAY.

Perusominaisuudet (jatkoa)

Nimikevalikko **DVD**

Jos nykyiseen DVD-levyyn liittyy valikko, se tulee näkyviin. Jos valikkoa ei ole, se ei tule näkyviin.

Disc Menu Levyvalikko **DVD**

Levyvalikko tulee näyttöön painamalla MENU. Poistu painamalla MENU uudelleen.

Audiokielen vaihtaminen **DVD** **DivX**

Paina toiston aikana toistuvasti AUDIO, ja kuulet eri audiokieliä tai audioraitoja.

VR-tilassa tallennetuilla DVD-RW-levyillä, joilla on sekä pääkanava että kaksikielinen äänikanava, voit vaihtaa pääkanavan (L) ja kaksikielisen (R) välillä tai miksata molemmat (pää + kaksikielinen) painamalla AUDIO.

VCD

Voit kuunnella eri audiokanavia (stereo, vasen (Left) tai oikea (Right)) painamalla toiston aikana toistuvasti AUDIO.

Kamerakulma **DVD**

Jos DVD-levy sisältää useita kamerakulmia, voit vaihtaa toiseen kamerakulmaan painamalla toistuvasti ANGLE (Kamerakulma) -painiketta.

VIHJE

Kulmailmaisin vilkkuu ruudussa eri kuvakulmista tallennetuissa kohtauksissa osoittamassa, että kuvakulman vaihto on mahdollista.

Tekstityks **DVD** **DivX**

Näet eri tekstitys painamalla toiston aikana toistuvasti SUBTITLE.

HUOMAUTUS

Jos DivX-tiedostossa ei ole informaatiota tai siinä on koodi, jota ei voi lukea, näytetään " 1 " jne.

Lisäominaisuudet

Merkkihaku **DVD** **VCD** **DivX**

Marker-merkin syöttö

Voit aloittaa toiston enintään yhdeksästä muistiin tallennetusta kohdasta. Syötä merkki painamalla MARKER levyn halutussa kohdassa. Merkki-kuvake tulee tv-ruudulle hetkeksi. Toistamalla toimenpiteen voit syöttää enintään yhdeksän merkkiä.

Merkityn kohtauksen haku esiin tai poisto

1. Toiston aikana paina SEARCH. TV-ruudulle ilmestyy merkki-hakuvalikko.
2. Valitse haettava tai poistettava merkinnumero painamalla 10 sekunnin kuluessa ◀ / ▶.
3. Toisto alkaa merkitystä kohtauksesta painamalla ENTER. Tai paina CLEAR, ja merkinnumero pyyhkiytyy pois luettelosta.
4. Voit toistaa minkä merkityn kohdan tahansa syöttämällä sen numeron merkkihakuvalikkoon.

HUOMAUTUKSIA

- Nämä toiminnot toimivat ainoastaan levyillä, joiden kulunut toisto-aika tulee näyttöikkunaan toiston tai pysäytyksen aikana.
- Jotkin lähellä merkkiä olevat tekstitykset eivät ehkä (DVD).
- Kaikki merkit poistetaan, kun laitteen virta katkaistaan tai levy otetaan pois.
- Merkki ei tallennu silloin, kun tv-ruudulla näytetään DVD- tai nimikevalikkoa.

Viime kohtauksen muisti **DVD** **CD** **VCD1.1**

Tämä soitin muistaa viimeisen katsotun levyn viimeisen kohtauksen. Kohtaus säilyy muistissa, vaikka poistat levyn soittimesta tai katkaiset soittimesta virran. Jos lataat soittimeen levyn, jonka kohtaus on muistissa, kohtaus haetaan esiin automaattisesti.

HUOMAUTUS

Tämä soitin ei muista levyn asetuksia, jos katkaiset soittimesta virran ennen kuin aloitat levyn toiston.

Ruudunsäästäjä

Ruudunsäästäjäkuva ilmestyy, kun jätät DVD-soittimen pysäytystilaan noin viideksi minuutiksi. Kun ruudunsäästäjä on ollut päällä noin viisi minuuttia, DVD-soitin katkaisee automaattisesti itsestään virran.

Audio CD- tai MP3/WMA-levyjen toisto

DVD-soitin voi toistaa MP3/WMA-formaatin tallenteita CD-ROM, CD-R tai CD-RW -levyiltä.

MP3-, WMA- tai Audio-CD-levy

Kun asetat laitteeseen MP3- tai WMA-tiedostoja sisältävän tai Audio-CD-levyn, televisioruutuun tulee valikko.

Painamalla ▲ / ▼ voit valita raidan tai tiedoston. Voit aloittaa toiston painamalla PLAY (TOISTA) tai ENTER. Voit käyttää erilaisia toistotoimintoja. Lisätietoja on sivuilla 24-25.



ID3 TAG

- Toistettaessa tiedostoa, joka sisältää informaatiota, kuten raitojen otsikoita, tiedot voidaan lukea painamalla DISPLAY. [Title, Artist, Album, Year, Comment]
- Jos tietoja ei ole, näyttöön tulee viesti "NO ID3 TAG".

VIHJEITÄ

- Jos olet MUSIC -valikon tiedostoluettelossa ja haluat palata kansioluetteloon, korosta näppäimillä ▲ / ▼, [L] ja paina ENTER.
- Siirry seuraavalle sivulle painamalla MENU.
- Jos CD:llä on sekä MP3/WMA-tiedostoja että JPEG-tiedostoja, voit vuorotella MP3/WMA- ja JPEG-valikon välillä. Painamalla TITLE korostuu sana MUSIC tai PHOTO valikon yläreunassa.

Tämän soittimen kanssa yhteensopivien MP3 / WMA -levyjen rajoitukset ovat:

- Näyteitystaajuus: rajoissa 8-48 kHz (MP3), rajoissa 32-48 kHz (WMA)
- Siirtonopeus: rajoissa 8 - 320 kbps (MP3), 32 - 192kbps (WMA)
- Soitin ei kykene lukemaan MP3/WMA-tiedostoa, jonka tarkennin ei ole ".mp3" / "wma".
- CD-R:n fyysinen formaatti tulee olla ISO 9660
- Jos tallennat MP3/WMA-tiedostoja ohjelmalla, joka ei kykene luomaan tiedostojärjestelmää (esim. Direct-CD), MP3 / WMA-tiedostoja on mahdotonta toistaa. Suositamme, että käytätte Easy-CD Creator:ia, joka luo levyille ISO 9660 tiedostojärjestelmän.
- Tiedostonimien tulee olla enintään 8-merkkisiä ja niissä tulee olla tarkennin .mp3 tai .wma.
- Niissä ei saa olla erikoismerkkejä, kuten / ? . * : " < > | jne.
- Levyn tiedostojen kokonaismäärän tulee olla alle 650.
- Tämä DVD-soitin edellyttää mahdollisimman hyvän toistolaadun saavuttamiseksi levyjen ja tallenteiden vastaavan eräitä teknisiä standardeja. Tehdastallenteiset DVD-levyt tehdään automaattisesti näiden standardeihin. Tallennukseen sopivia levyformaatteja on useita erilaisia (mukaan lukien MP3- tai WMA-tiedostoja sisältävät CD-R -levyt), ja niiltä edellytetään eräitä ennalta määrättyjä seikkoja (ks. edellä) yhteensopivan toiston varmistamiseksi.

Ohjelmoitu toisto

Ohjelmointitoiminnolla voit tallentaa miltä levyltä tahansa suosikki-raitojasi soittimen muistiin. Ohjelmassa voi olla enintään 30 raitaa.

1. Aseta laitteeseen ääni-, MP3- tai WMA-tiedostoja sisältävä levy. Näkyviin tulee AUDIO CD (CD-äänilevy)- tai MUSIC (Musiikki) -valikko.
2. Kun painat STOP (Seis) -tilassa PROG. (Ohjelma), -merkki tulee näkyviin.

HUOMAUTUS

Poistu ohjelman muokkaustilasta painamalla PROG. uudelleen ja pitämällä se muutaman sekunnin painettuna, jolloin merkki häviää.

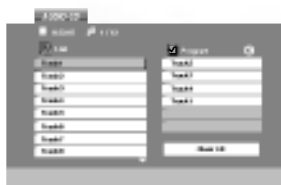

Audio CD -valikko



MP3/WMA-valikko

3. Valitse "List"-listasta raita, ja sijoita sitten valittu raita "Program"-ohjelmaluetteloon painamalla ENTER. Lisää raitoja luetteloon toistamalla toimenpide.
4. Paina . Valitse "Program"-ohjelmaluettelosta raita, jonka haluat aloittavan toiston.
5. Aloita toisto painamalla PLAY tai ENTER. Toisto alkaa siinä järjestyksessä, jossa ohjelmoit raidat. Toisto pysähtyy, kun kaikki ohjelmaluettelon raidat on toistettu kerran.
6. Palaa ohjelmoidusta toistosta normaalitoistoon valitsemalla raita- tai AUDIO CD- (tai MUSIC) luettelosta, ja paina sitten PLAY.

Ohjelmoidut raidat uudestaan

Valitse haluttu uudelleentoistotila painamalla REPEAT.

- Raita : toistaa uudestaan nykyisen raidan
- Kaikki: toistaa uudestaan ohjelmoidun listan kaikki raidat.
- Off (Ei näyttöä): ei toista uudestaan.

HUOMAUTUS

Jos raidan uudelleentoiston aikana painat kerran , uudelleentoisto peruuntuu.

Raidan poistaminen ohjelmaluettelosta

1. Kun painat STOP (Seis) -tilassa PROGRAM (Ohjelma), -merkki tulee näkyviin.
2. Painamalla voit valita ohjelmaluettelosta (Program) poistettavan raidan.
3. Paina CLEAR (Tyhjennä). Voit poistaa muita raitoja luettelosta toistamalla vaiheet 1-3.

Koko ohjelmaluettelon poistaminen

1. Kun painat STOP (Seis) -tilassa PROGRAM (Ohjelma), -merkki tulee näkyviin.
2. Valitse näppäimillä "Clear All", ja paina sitten ENTER.

HUOMAUTUS

Ohjelmat poistetaan myös, kun virta katkeaa tai levy poistetaan.

JPEG-levyn katselu

Tämä DVD-soitin voi toistaa levyjä, joilla on JPEG-tiedostoja.

1. Aseta laitteeseen JPEG-tiedostoja sisältävä levy. Tv-ruutuun ilmestyy PHOTO-valikko.



2. Valitse kansio painamalla ▲ / ▼, ja paina sitten ENTER. Esiin tulee luettelo kansion tiedostoista. Jos olet tiedostoluettelossa ja haluat palata kansioluetteloon, käytä kaukosäätimen näppäimiä ▲ / ▼, [HOME] ja paina ENTER.
3. Jos haluat katsella tiettyä tiedostoa, korosta tiedosto näppäimillä ▲ / ▼, ja paina ENTER tai PLAY. Jos haluat tiedoston katselun aikana siirtyä edelliseen valikkoon (PHOTO-valikko), paina RETURN.

VIHJEITÄ

- Siirry seuraavalle sivulle painamalla MENU.
- Katselussa on neljä dianopeusvaihtoehtoa [FAST] : >>> (Fast), >> (Normal) ja > (Slow). Korosta nopeus näppäimillä ▲ ▼ ◀ ▶. Valitse sitten näppäimillä ◀ / ▶ käyttöösi haluamasi vaihtoehto, ja paina sitten ENTER.
- Jos levyllä on sekä MP3/WMA-tiedostoja että JPEG-tiedostoja, voit vuorotella MP3/WMA:n ja JPEG:n välillä. Painamalla TITLE korostuu sana MUSIC tai PHOTO valikon yläreunassa.
- Painamalla RETURN tiedoston tiedot piilotetaan.

Diaesitys JPEG

Korosta Slide Show [SLIDE] (Diaesitys) näppäimillä ▲ ▼ ◀ ▶, ja paina sitten ENTER.

Pysäytyskuva JPEG

1. Paina diaesityksen aikana PAUSE. Soitin siirtyy nyt TAUKO-tilaan.
2. Palaa diaesitykseen painamalla PLAY tai paina PAUSE uudelleen.

JPEG-levyn katselu (jatkoa)

Siirtyminen toiseen tiedostoon **JPEG**

Siirry seuraavaan tai edelliseen tiedostoon painamalla SKIP/SEARCH (I◀◀ tai ▶▶I) tai kohdistinta (◀ tai ▶) kun katselet kuvaa.

Zoom **JPEG**

Voit laajentaa videokuvaa nelivaiheisesti painamalla toiston tai tauon aikana ZOOM (Zoomaus) -4 vaihetta.

Voit siirtyä zoomatussa kuvassa painamalla ◀ ▶ ▲ ▼.

Kuvan kierto

Kierrä kuvaa myötäpäivään tai vastapäivään painamalla kuvan näytön aikana ▲ / ▼.

MP3/WMA -musiikin kuuntelu kuvia katseltaessa **JPEG**

1. Laita soittimeen levy, joka sisältää kahdentyyppisiä tiedostoja.
2. Hae näyttöön PHOTO-kuvavalikko painamalla TITLE.
3. Valitse kuvatiedosto painamalla ▲ / ▼.
4. Valitse näppäimellä ▶ kuvake , ja paina sitten ENTER.
Toisto alkaa. Toisto jatkuu, kunnes painetaan STOP.

VIIHJE

Elokuvaa katseltaessa voit kuunnella haluamaasi musiikkia ohjelmoimalla haluamasi raidat valikosta "MUSIC", ja menettelemällä sitten kuten edellä.

Tämän soittimen kanssa yhteensopivien JPEG-levyjen rajoitukset ovat:

- Riippuen JPEG-tiedostojen koosta ja määrästä DVD-soittimelta saattaa kulua pitkä aika levyn sisällön lukemiseen. Jos et näe kuvaruutunäyttöä muutaman minuutin kuluttua, jotkut tiedostoista ovat liian suuria — pienennä JPEG-tiedostojen resoluutio alle 2 M pikselin esimerkiksi 2760 x 2048 pikseliin ja polta toinen levy.
- Levyn tiedostojen ja kansioden kokonaismäärän tulee olla alle 650.
- Jotkut levyt saattavat olla yhteensopimattomia levyn erilaisen tallenneformaatin tai levyn kunnan johdosta.
- Varmista, että valittujen tiedostojen tarkentimet ovat .jpeg, kun kopioit ne CD-koosteeksi.
- Jos tiedostojen tarkentimina on ".jpe" tai ".jpeg", nimeä niiden tarkentimiksi ".jpg".
- Tämä DVD-soitin ei kykene lukemaan tiedostonimiä, joiden tarkennin ei ole ".jpg". Silti tiedostot näkyvät Windowsin selaimessa JPEG kuvatiedostoina.

DVD VR-formaatin levyn toisto

Tämä laite toistaa DVD/RW-levyjä käyttämällä Video Recording (VR) -formaattia.

1. Laita sisään levy ja sulje levykelkka.
Ruutuun ilmestyy DVD VR -valikko.

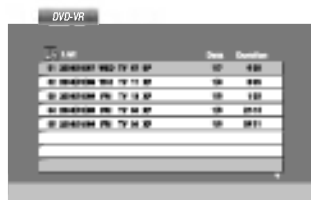

2. Valitse raita painamalla ▲ / ▼ ja aloita sitten toisto painamalla PLAY tai ENTER.
3. Siirry luettelovalikkoon painamalla DISC MENU.

HUOMAUTUKSIA

- Tällä soittimessa ei voi toistaa viimeistelemättömiä DVD-R/RW-levyjä.
- Jotkut DVD-VR-levyt on tehty DVD-TALLENTIMESSA CPRM-datalla. Soitin ei tue tällaisia levyjä ja näyttöön tulee viesti "CHECK DISC".

Mitä on 'CPRM'?

CPRM on kopiosuojajärjestelmä (sisältää sekoitusmuokkauksen), joka sallii ainoastaan "kertakopioitavien" lähetysten tallennuksen. CPRM on lyhenne sanoista Content Protection for Recordable Media.

DivX-elokuvalevyn toisto

Voit toistaa DivX-tiedostoja tämän DVD-soittimen avulla.

1. Aseta laitteeseen DivX-tiedoston sisältävä levy. Tv-ruutuun ilmestyy MOVIE-elokuvavalikko.

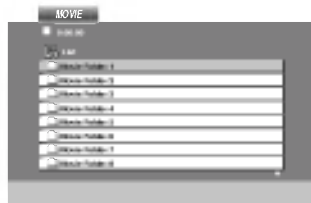

2. Valitse kansio painamalla ▲ / ▼, ja paina sitten ENTER. Esiin tulee luettelo kansion tiedostoista. Jos olet tiedostoluettelossa ja haluat palata kansioluetteloon, korosta  kaukosäätimen näppäimillä ▲ / ▼, ja paina ENTER.
3. Voit katsella tiettyä tiedostoa korostamalla sen painamalla ▲ / ▼ ja painamalla ENTER tai PLAY. Voit käyttää erilaisia toistotoimintoja. Lisätietoja on sivuilla 24-25.
4. Pysäytä toisto painamalla STOP. Esiin tulee Movie-elokuvavalikko.

Huomautus DivX-tekstitysten katselusta

Jos tekstitys ei näy oikein toiston aikana, paina ja pidä alhaalla SUBTITLE noin 3 sekuntia, ja valitse sitten toinen kielikoodi painamalla toiston aikana ◀ / ▶, kunnes tekstitys näkyy oikein.

VIHJEITÄ

- Siirry seuraavalle sivulle painamalla DVD MENU.
- Jos CD:llä on MP3/WMA-tiedostoja, JPEG ja MOVIE-tiedostoja, voit vuorotella valikkojen MUSIC, PHOTO ja MOVIE väliillä. Painamalla TITLE korostuu sana MUSIC, PHOTO tai MOVIE valikon yläreunassa.
- Levyn tekstitys ei ehkä näy oikein, jos DivX-nimike on ladattu koneelle internetistä.
- Jos levyn tekstitysvalikossa ei ole DivX-tekstityskieltä, jonka haluaisit esiin, ei tekstityskieli ehkä näy oikein.

DivX-elokuvalevyn toisto (jatkoa)

Tämän soittimen kanssa yhteensopivien DivX-levyjen rajoitukset ovat:

- DivX-tiedoston käytettävissä oleva resoluutio (tarkkuus) on alle 720x576 (L x K) kuvapistettä pikseliä.
- DivX-tekstitystiedoston nimeen mahtuu 56 merkkiä.
- Jos DivX-tiedostossa on näytettäväksi mahdoton koodi, se esitetään näytössä alleviivausmerkillä "_".
- **Jos näyttökuvan tuoreust nopeus on yli 30 kuvaa sekunnissa, tämä laite ei ehkä toimi normaalisti.**
- **Jos tallennetun tiedoston video- ja audiorakenne ei ole lomitettu, ei lähtöön tule joko videota tai audiota.**
- **Jos tiedosto on tallennettu GMC:llä, laite tukee vain tallennustasoja 1-point.**
 - * GMC?
GMC on lyhenne sanoista Global Motion Compensation. Se on MPEG4-standardissa määritetty koodaustyökalu. Joissakin MPEG4-koodereissa, kuten DivX tai Xvid, on tämä vaihtoehto. GMC-koodauksessa on eri tasoja, joista tavallisesti käytetään nimityksiä 1-point, 2-point tai 3-point GMC.

Sopivat DivX-tiedostot

".avi ", ".mpg ", ".mpeg "

Sopivat tekstitysmuodot

SubRip(*.srt/*.txt)
SAMI(*.smi)
SubStation Alpha(*.ssa/*.txt)
MicroDVD(*.sub/*.txt)
SubViewer 2.0(*.sub/*.txt)
TMPlayer(*.txt)
Dvd Subtitle System(*.txt)
VobSub (*.sub) ➔ Sub/idx, suoratoistoformaatti.

Sopivat koodekkiformaatit

"DIVX3.xx ", "DIVX4.xx ", "DIVX5.xx ", "XVID ",
"MP43 ", "3IVX ".

Sopivat audioformaatit

"Dolby Digital ", "DTS ", "PCM ", "MP3 ", "WMA ".
• Näytteitystaajuus: rajat 8 - 48 kHz (MP3),
rajoissa 32 - 48kHz (WMA)
• Siirtonopeus: rajoissa 8 - 320kbps (MP3),
32 - 192kbps (WMA)

Soittimen alkuasetukset

Lähellä olevan television, videonauhurin tai radion kuva tai ääni voivat vääristyä toiston aikana. Siirrä tässä tapauksessa laite kauemmaksi televisiosta, videonauhurista tai radiosta tai ota levy pois ja sammuta laite.

DVD-soittimen liitännät

Soitin voidaan liittää monella tavalla riippuen televisioistasi ja muista liitettävistä laitteista. Lue lisätietoja liitännöistä television ja stereo- tai muiden laitteiden käyttöohjeista.

Video- ja audioliitännät televisioon

Varmista, että DVD.-soitin on liitetty suoraan televisioon eikä videonauhuriin, muuten kopiointisuojausjärjestelmä saattaa vääristää DVD-kuvaa.

Video:

Kytke DVD-soittimen VIDEO OUT -liitin videokaapelilla (V) television videotuloliittimeen.

Audioliitännät televisioon:

Kytke DVD-soittimen AUDIO OUT -liittimistä audiokaapelit television vasempaan ja oikeaan audiotuloliittimeen (IN). Älä liitä DVD soittimen AUDIO OUT -lähtöä audiolaitteesi (nauhurin) äänisignaalin tuloliittimeen.

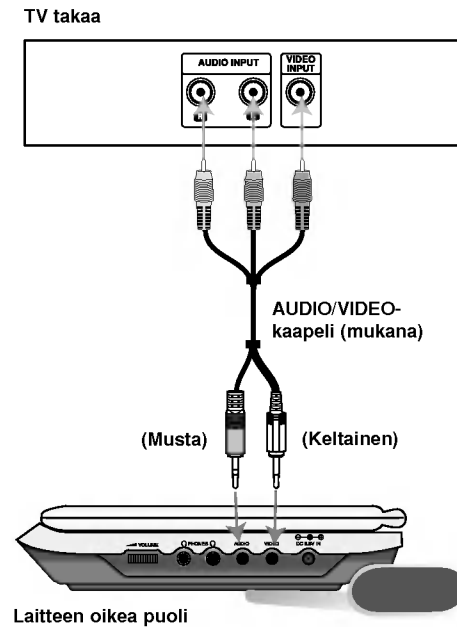

Liitännät

A/V IN/OUT-kytkin täytyy asettaa tilaan "A/V OUT"

Soittimen alkuasetukset (jatkoa)

Audioliitäntä lisälaitteisiin

Liitä DVD-soitin lisälaitteisiin äänentoistoa varten.

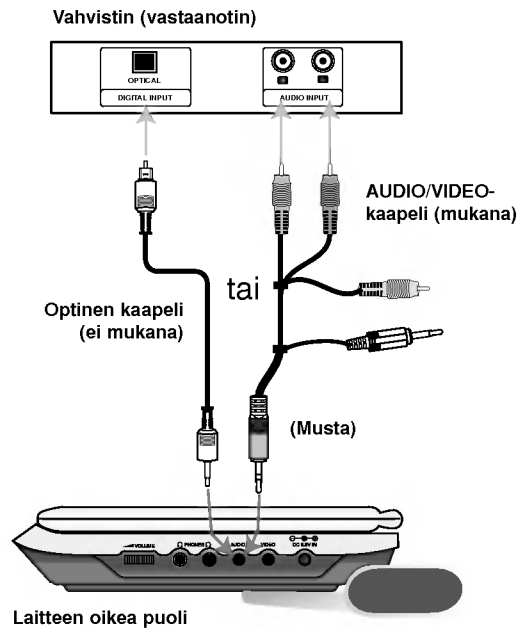

A/V IN/OUT-kytkin täytyy asettaa tilaan "A/V OUT"

Vahvistin, jossa on kaksikanavainen analoginen stereo tai Dolby Pro Logic II / Pro Logic: Kytke DVD-soittimen AUDIO OUT -liittimistä audiokaapelit vahvistimen, vastaanottimen tai stereolaitteiden vasempaan ja oikeaan audiotuloliittimeen (IN).

Vahvistin, jossa on kaksikanavainen digitaalistereo (PCM) tai audio / video-vastaanotin, jossa on monikanavadekooderi (Dolby Digital™, MPEG 2, tai DTS): Kytke yksi DVD-soittimen DIGITAL AUDIO OUT -liittimistä vastaavaan liittimeen vahvistimessa. Käytä lisävarusteena saatavaa digitaalista audiokaapelia.

Digitaalinen monikanavaääni

Digitaalinen monikanavaääni antaa parhaan äänenlaadun. Tätä varten tarvitset monikanavaisen audio/videovastaanottimen, joka tukee yhtä tai useampaa DVD-soittimesi tukemaa audioformaattia, kuten MPEG 2, Dolby Digital ja DTS. Tarkista tiedot vastaanottimen käyttöohjeista ja merkeistä vastaanottimen etulevyssä.

HUOMAUTUKSIA

- Jos digitaalisen ulostulon audioformaatti ei vastaa vastaanottimesi ominaisuuksia, vastaanotin tuottaa kovaa, vääristynyttä ääntä tai ei tuota ääntä lainkaan.
- Kuusikanavainen Digital Surround -ääni on saatavissa digitaaliliitännän kautta vain, jos vastaanotin on varustettu digitaalisella monikanavadekooderilla.
- Painamalla AUDIO näet tv-ruutunäytössä nykyisen DVD:n audioformaatin.

Vianetsintä

Oire	Syy	Korjaus
Ei virtaa.	<ul style="list-style-type: none"> • Verkkojohto on irrotettu. • Akku on purkautunut tyhjäksi. 	<ul style="list-style-type: none"> • Työnnä verkkojohdon pistoke kunnolla pistorasiaan. • Lataa akku.
Ei kuvaa LCD-näytöllä tai tv:ssä (mukaan lukien video toisesta laitteesta).	<ul style="list-style-type: none"> • Videokaapelia ei ole liitetty kunnolla. • AV IN/OUT -kytkin on väärässä asennossa 	<ul style="list-style-type: none"> • Liitä videokaapeli kunnolla liittimiin. • Aseta AV IN/OUT -kytkin oikein. <ul style="list-style-type: none"> - Kun olet toistamassa levyä, aseta AV IN/OUT -kytkin tilaan Out (lähtö). - Kun olet katselemassa videota toisesta laitteesta, aseta AV IN/OUT -kytkin tilaan In (tulo).
	<ul style="list-style-type: none"> • LCD-tila on asetettu pois (OFF). 	<ul style="list-style-type: none"> • Valitse LCD-tilaksi muu kuin OFF.
	<ul style="list-style-type: none"> • Tarkista, että kirkkaussäädöksi on asetettu “-”. 	<ul style="list-style-type: none"> • Säädä kirkkaus.
	<ul style="list-style-type: none"> • Televisiota ei ole säädetty vastaanottamaan DVD-lähtösignaalia. 	<ul style="list-style-type: none"> • Valitse televisioon sopiva tulotila niin, että kuva DVD-soittimesta tulee näkyviin televisioruutuun
Ei ääntä	<ul style="list-style-type: none"> • Audiokaapelilla liitettyä laitetta ei ole säädetty ottamaan vastaan DVD-tulosignaalia. 	<ul style="list-style-type: none"> • Valitse audiovahvistimeen oikea tulotila, jolloin voit kuunnella DVD-soittimesta lähtevää ääntä.
	<ul style="list-style-type: none"> • Audiokaapeleita ei ole liitetty kunnolla. 	<ul style="list-style-type: none"> • Liitä audiokaapeli kunnolla liittimiin.
DVD-soitin ei aloita toistoa.	<ul style="list-style-type: none"> • Laitteessa olevaa levyä ei voi toistaa. 	<ul style="list-style-type: none"> • Laita sisään toistokelpoinen levy (tarkista levytyyppi, värjärjestelmä ja aluekoodi.)
	<ul style="list-style-type: none"> • <u>Luokitustaso on asetettu.</u> 	<ul style="list-style-type: none"> • Peruuta luokitustoiminto tai muuta luokitustasoa.
Ei vastetta näppäinten painalluksiin.	<ul style="list-style-type: none"> • Eräät levyt kieltävät tietyt toiminnot. 	<ul style="list-style-type: none"> • “⊗” saattaa näkyä televisioruudussa käytön aikana.
Kaukosäädin ei toimi kunnolla.	<ul style="list-style-type: none"> • Kaukosäädin on liian kaukana DVD-soittimesta. 	<ul style="list-style-type: none"> • Käytä kaukosäädintä enintään noin 7 m etäisyydellä.

Kielikoodit

Tästä luettelosta voit syöttää haluamasi kielen seuraaviin alkuasetuksiin:
Disc Audio, Disc Subtitle, Disc Menu

Koodi	Kieli	Koodi	Kieli	Koodi	Kieli	Koodi	Kieli
abhaasi	6566	fidji	7074	lingala	7678	singaleesi	8373
afari	6565	suomi	7073	liettua	7684	slovakki	8375
afrikaans	6570	ranska	7082	makedonia	7775	sloveeni	8376
albania	8381	friisi	7089	madagassi	7771	somali	8379
ameharik	6577	galitsia	7176	malaji	7783	espanja	6983
arabia	6582	georgia	7565	malajalam	7776	sudan	8385
armenia	7289	saksa	6869	malta	7784	suaheli	8387
assami	6583	kreikka	6976	maori	7773	ruotsi	8386
aymara	6588	eskimokieli	7576	marati	7782	tagalog	8476
azeri	6590	guarani	7178	moldavi	7779	tadzik	8471
bashkiiri	6665	gujarati	7185	mongoli	7778	tamili	8465
baski	6985	hausa	7265	nauru	7865	tataari	8484
bengali, bangla	6678	heprea	7387	nepali	7869	telugu	8469
bhutani	6890	hindi	7273	norja	7879	thai	8472
bihari	6672	unkari	7285	orija	7982	tiibetti	6679
bretoni	6682	islanti	7383	punjabi	8065	tigrinja	8473
bulgaria	6671	indonesia	7378	pashto, pushto	8083	tonga	8479
burma	7789	interlingua	7365	persia	7065	turkki	8482
valkovenäjä	6669	iiri	7165	puola	8076	turkmeni	8475
khmer	7577	italia	7384	portugali	8084	tvi	8487
katalaani	6765	japani	7465	ketsua	8185	ukraina	8575
kiina	9072	jaava	7487	reto-romania	8277	urdu	8582
korsika	6779	kannada	7578	romania	8279	usbekki	8590
kroatia	7282	kashmir	7583	venäjä	8285	vietnam	8673
tsekki	6783	kasakki	7575	samo	8377	volapük	8679
tanska	6865	kirgiisi	7589	sanskriitti	8365	wales	6789
hollanti	7876	korea	7579	gaeli	7168	wolof	8779
englanti	6978	kurdi	7585	serbia	8382	khoisan	8872
esperanto	6979	palauang	7679	serbokroatia	8372	jiddish	7473
viro	6984	latina	7665	shona	8378	yoruba	8979
fääri	7079	latvia	7686	sindihi	8368	zulu	9085

Area Code (Aluekoodit)

Valitse aluekoodi tästä listasta

Alue	koodi	Alue	koodi	Alue	koodi	Alue	koodi
Afganistan	AF	Etiopia	ET	Malesia	MY	Saudi-Arabia	SA
Argentiina	AR	Fidzi	FJ	Malediivit	MV	Senegal	SN
Australia	AU	Suomi	FI	Meksiko	MX	Singapore	SG
Itävalta	AT	Ranska	FR	Monaco	MC	Slovakia	SK
Belgia	BE	Saksa	DE	Mongolia	MN	Slovenia	SI
Bhutan	BT	Iso-Britannia	GB	Marokko	MA	Etelä-Afrikka	ZA
Bolivia	BO	Kreikka	GR	Nepal	NP	Etelä-Korea	KR
Brasilia	BR	Grönlanti	GL	Alankomaat	NL	Espanja	ES
Kambodza	KH	Heard ja		Alankomaiden Antillit	AN	Sri Lanka	LK
Kanada	CA	McDonald-saaret	HM	Uusi-Seelanti	NZ	Ruotsi	SE
Chile	CL	Unkari	HU	Nigeria	NG	Sveitsi	CH
Kiina	CN	Intia	IN	Norja	NO	Thaimaa	TH
Kolumbia	CO	Indonesia	ID	Oman	OM	Turkki	TR
Kongo	CG	Israel	IL	Pakistan	PK	Uganda	UG
Costa Rica	CR	Italia	IT	Panama	PA	Ukraina	UA
Kroatia	HR	Jamaica	JM	Paraguay	PY	Yhdysvallat	US
Tšekki	CZ	Japani	JP	Filippiinit	PH	Uruguay	UY
Tanska	DK	Kenia	KE	Puola	PL	Uzbekistan	UZ
Ecuador	EC	Kuwait	KW	Portugali	PT	Vietnam	VN
Egypti	EG	Libya	LY	Romania	RO	Zimbabwe	ZW
El Salvador	SV	Luxemburg	LU	Venäjän Federaatio	RU		

Tekniset tiedot

DVD-soitin

Käyttöjännite:

DC 9,5 V (verkkolisälaiteliitäntä), DC 7,4 V (akku)

Tehonkulutus: 12W akulla

Paino: 1,46 lbs (0,66 kg) (ilman akkupakkausta)

Ulkomitat (L x K x S):

7.5 x 1.1 x 6.3 tuumaa (190 x 28 x 159.5 mm)

Signaalijärjestelmä: PAL

Puolijohdelaser:

DVD Laserin aallonpituus 662+25 / 662-15 nm

CD Laserin aallonpituus 785+25 / 785-15 nm

Taajuus-alue (audio):

DVD lineaariääni: 48 kHz näytteitys 8 Hz – 20 kHz
96 kHz näytteitys 8 Hz – 44 kHz

Signaalikohinasuhde (audio): Parempi kuin 95 dB

Dynamiikka-alue (audio): Parempi kuin 95 dB

Harmoninen särö (audio): 0,008 %

Toimintaolosuhteet:

Käyttölämpötila: 5°C - 35°C, Käyttöasento: Vaakasuorassa

Liittimet

Video tulo/lähtö (VIDEO In/Out):

1,0 V (p-p), 75 Ω, negatiivinen synkr., ø 3,5 mm miniliitin x 1

Audio tulo/lähtö (AUDIO In/Out, analoginen audio):

2,0 Vrms(1 KHz, 0 dB), ø 3,5 mm miniliitin x 1

Kuulokeliitin: ø 3,5 mm stereominiliitin x 2

Nestekidenäyttö

Paneelin koko: leveys 18 cm (7 tuumaa) (halkaisija)

Projektiojärjestelmä: R.G.B. -juova

Toimintajärjestelmä: TFT-aktiivimatriisi

Resoluutio: 234 x 480 x 3 (tehollinen pikselitaajuus: enemmän kuin 99,99 %)

Toimitetut lisävarusteet

- RCA Audio/Videokaapeli1
- Verkkolisälaite (DP-AC90)1
- Autosovitin (DPDC1)1
- Akkupakkaus (DPB135)1
- Kaukosäädin1
- Kaukosäätimen paristo (litiumparisto)1

● Muotoilu ja tekniset arvot voivat muuttua ilman eri ilmoitusta.

