

# ***Portable DVD Player***

---



## **Owner's Manual**

### **Model: DP171**

Before connecting, operating or adjusting this product, please read this instruction booklet carefully and completely.



P/NO : MFL30593016

## Safety Precautions



**CAUTION**  
RISK OF ELECTRIC SHOCK  
DO NOT OPEN



**CAUTION:** TO REDUCE THE RISK OF ELECTRIC SHOCK  
DO NOT REMOVE COVER (OR BACK)  
NO USER-SERVICEABLE PARTS INSIDE  
REFER SERVICING TO QUALIFIED SERVICE PERSONNEL.



This lightning flash with arrowhead symbol within an equilateral triangle is intended to alert the user to the presence of uninsulated dangerous voltage within the product's enclosure that may be of sufficient magnitude to constitute a risk of electric shock to persons.



The exclamation point within an equilateral triangle is intended to alert the user to the presence of important operating and maintenance (servicing) instructions in the literature accompanying the product.

**WARNING:** TO PREVENT FIRE OR ELECTRIC SHOCK  
HAZARD, DO NOT EXPOSE THIS PRODUCT TO RAIN  
OR MOISTURE.

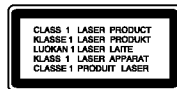

**CAUTION:** Do not block any ventilation openings. Install in accordance with the manufacturer's instructions.

Slots and openings in the cabinet are provided for ventilation and to ensure reliable operation of the product and to protect it from over heating. The openings should be never be blocked by placing the product on a bed, sofa, rug or other similar surface. This product should not be placed in a built-in installation such as a bookcase or rack unless proper ventilation is provided or the manufacturer's instruction have been adhered to.

**CAUTION:** VISIBLE AND INVISIBLE LASER RADIATION WHEN OPEN AND INTERLOCKS DEFEATED.

### CAUTION:

This product employs a Laser System.

To ensure proper use of this product, please read this owner's manual carefully and retain it for future reference. Should the unit require maintenance, contact an authorized service center.

Use of controls, adjustments or the performance of procedures other than those specified herein may result in hazardous radiation exposure.

To prevent direct exposure to laser beam, do not try to open the enclosure. Visible laser radiation when open. DO NOT STARE INTO BEAM.

**CAUTION:** The apparatus should not be exposed to water (dripping or splashing) and no objects filled with liquids, such as vases, should be placed on the apparatus.

### NOTES ON COPYRIGHTS:

It is forbidden by law to copy, broadcast, show, broadcast via cable, play in public, or rent copyrighted material without permission.

This product features the copy protection function developed by Macrovision. Copy protection signals are recorded on some discs. When recording and playing the pictures of these discs on a VCR, picture noise will appear.

This product incorporates copyright protection technology that is protected by method claims of certain U.S. patents and other intellectual property rights owned by Macrovision Corporation and other rights owners. Use of this copyright protection technology must be authorized by Macrovision Corporation, and is intended for home and other limited viewing uses only unless otherwise authorized by Macrovision Corporation. Reverse engineering or disassembly is prohibited.

## Safety Precautions (Continued)

### CAUTION concerning the Power Cord

#### Most appliances recommend they be placed upon a dedicated circuit;

That is, a single outlet circuit which powers only that appliance and has no additional outlets or branch circuits. Check the specification page of this owner's manual to be certain.

Do not overload wall outlets. Overloaded wall outlets, loose or damaged wall outlets, extension cords, frayed power cords, or damaged or cracked wire insulation are dangerous. Any of these conditions could result in electric shock or fire. Periodically examine the cord of your appliance, and if its appearance indicates damage or deterioration, unplug it, discontinue use of the appliance, and have the cord replaced with an exact replacement part by an authorized servicer.

Protect the power cord from physical or mechanical abuse, such as being twisted, kinked, pinched, closed in a door, or walked upon. Pay particular attention to plugs, wall outlets, and the point where the cord exits the appliance.

To disconnect power from the mains, pull out the mains cord plug. When installing the product, ensure that the plug is easily accessible.



This product is manufactured to comply with the radio interference requirements of EEC DIRECTIVE 89/336/EEC, 93/68/EEC and 73/23/EEC.



#### Disposal of your old appliance

1. When this crossed-out wheeled bin symbol is attached to a product it means the product is covered by the European Directive 2002/96/EC.
2. All electrical and electronic products should be disposed of separately from the municipal waste stream via designated collection facilities appointed by the government or the local authorities.
3. The correct disposal of your old appliance will help prevent potential negative consequences for the environment and human health.
4. For more detailed information about disposal of your old appliance, please contact your city office, waste disposal service or the shop where you purchased the product.

## Table of Contents

### Introduction

Safety Precautions	2-3
Table of Contents	4
Before Use	5-7
About the  Symbol Display	5
Symbol used in this Manual	5
Notes on Discs	5
Maintenance and Service	6
Types of Playable Discs	7
Identification of Controls	8-11
Main Unit	8-9
Remote Control	10-11
Power Connections	12-15
AC Adapter	12
Automotive Adapter	13
Battery Pack	14-15
Rotate the LCD	16
Playing a Disc	17

### Advanced Operations

Displaying Disc Information on-screen	18
Initial Settings	18-23
General Operation	18
LANGUAGE	19
DISPLAY	19
AUDIO	20
LOCK (Parental Control)	21-22
OTHERS	23
General Features	24-26
Additional Features	27

Playing an Audio CD and MP3/WMA Disc	28
Programmed Playback	29
• Repeat Programmed Tracks	29
• Erasing a Track from Program List	29
• Erasing the Complete Program List	29
Viewing a JPEG disc	30-31
• Slide Show	30
• Still Picture	30
• Moving to another File	31
• Zoom	31
• To rotate picture	31
• To listen to MP3/WMA music while watching picture	31
• JPEG disc compatibility with this player is limited as follows	31
Playing a DVD VR format Disc	32
Playing a DivX Movie Disc	33-34
• DivX disc compatibility with this player is limited as follows	34

### Connections

Setting up the Player	35-36
DVD Player Connections	35
Audio Connection to Optional Equipment	36

### Reference

Troubleshooting	37
Language Code List	38
Area Codes	39
Specifications	40

## Before Use

To ensure proper use of this product, please read this owner's manual carefully and retain for future reference.

This manual provides information on the operation and maintenance of your DVD player. Should the unit require service, contact an authorized service location.

### About the Symbol Display

" " may appear on your LCD display during operation and indicates that the function explained in this owner's manual is not available on that specific DVD video disc.







### Symbol Used in this Manual

#### **NOTE**

Indicates special notes and operating features.

#### **TIP**

Indicates tips and hints for making the task easier. A section whose title has one of the following symbols is applicable only to the disc represented by the symbol.

- |  |  |
|--|--|
|  All discs listed below     |  |
|  DVD and finalized DVD±R/RW |  |
|  Video CDs.                 |  |
|  Audio CDs.                 |  MP3 discs. |
|  WMA discs.                 |  DivX discs |

## Notes on Discs

### Handling Discs

Do not touch the playback side of the disc. Hold the disc by the edges so that fingerprints do not get on the surface. Never stick paper or tape on the disc.



### Storing Discs

After playing, store the disc in its case. Do not expose the disc to direct sunlight or sources of heat and never leave it in a parked car exposed to direct sunlight.

### Cleaning Discs

Fingerprints and dust on the disc can cause poor picture quality and sound distortion. Before playing, clean the disc with a clean cloth. Wipe the disc from the center out.

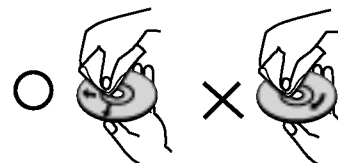

Do not use strong solvents such as alcohol, benzene, thinner, commercially available cleaners, or anti-static spray intended for older vinyl records.

## Before Use (Continued)

### Maintenance and Service

Refer to the information in this chapter before contacting a service technician.

#### Handling the Unit

##### When shipping the unit

Please save the original shipping carton and packing materials. If you need to ship the unit, for maximum protection, re-pack the unit as it was originally packed at the factory.

##### Keeping the exterior surfaces clean

- Do not use volatile liquids such as insecticide spray near the unit.
- Do not leave rubber or plastic products in contact with the unit for a long period of time, since they leave marks on the surface.

##### Cleaning the unit

To clean the player, use a soft, dry cloth. If the surfaces are extremely dirty, use a soft cloth lightly moistened with a mild detergent solution.

Do not use strong solvents such as alcohol, benzene, or thinner, as these might damage the surface of the unit.

### Maintaining the Unit



The DVD player is a high-tech, precision device. If the optical pick-up lens and disc drive parts are dirty or worn, the picture quality could be diminished.

Depending on the operating environment, regular inspection and maintenance are recommended after every 1,000 hours of use.

For details, please contact your nearest authorized service center.

## Before Use (Continued)

### Types of Playable Discs

	DVD (8 cm / 12 cm disc)
	Video CD (VCD) (8 cm / 12 cm disc)
	Audio CD (8 cm / 12 cm disc)

In addition, this unit plays DivX file, DVD±R, DVD±RW, SVCD, and CD-R or CD-RW that contains audio titles, MP3, WMA or JPEG files.



This indicates a product feature that is capable of playing DVD-RW discs recorded with Video Recording format.

#### NOTES

- Depending on the conditions of the recording equipment or the CD-R/RW (or DVD±R/±RW) disc itself, some CD-R/RW (or DVD±R/±RW) discs cannot be played on the unit.
- Do not attach any seal or label to either side (the labeled side or the recorded side) of a disc.
- Do not use irregularly shaped CDs (e.g., heart-shaped or octagonal). It may result in malfunctions.

Customers should note that permission is required in order to download MP3 / WMA files and music from the Internet. Our company has no right to grant such permission. Permission should always be sought from the copyright owner.

### Regional Code

This unit has a regional code printed on the rear of the unit. This unit can play only DVD discs labelled same as the rear of the unit or "ALL".

#### Notes on Regional Codes

- Most DVD discs have a globe with one or more numbers in it clearly visible on the cover. This number must match your unit's regional code or the disc cannot play.
- If you try to play a DVD with a different regional code from your player, the message "Check Regional Code" appears on the TV screen.

**Manufactured under license from Dolby Laboratories. "Dolby", "Pro Logic", and the double-D symbol are trademarks of Dolby Laboratories.**

**DTS and DTS Digital Out are trademarks of Digital Theater Systems, Inc.**

## Identification of Controls

### Main Unit

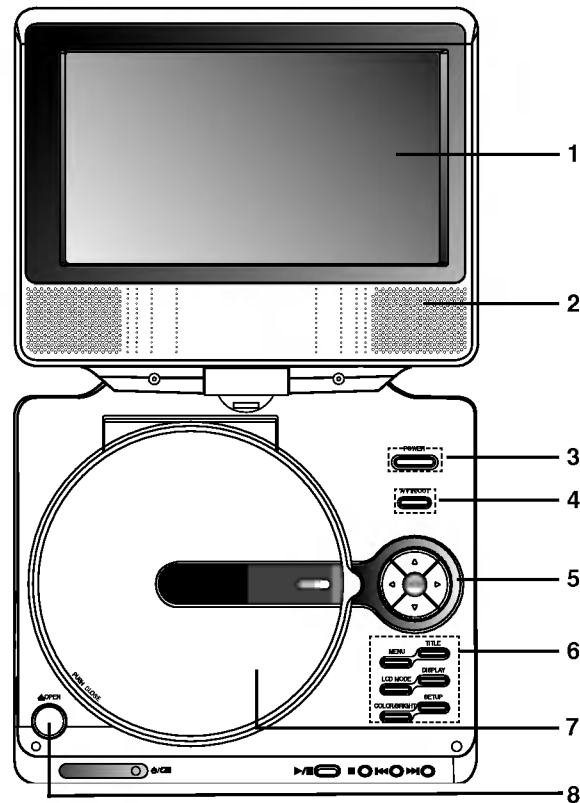

1. LCD screen
2. Speaker
3. Power ON/OFF : Switches the player ON and OFF.
4. A/V IN/OUT : Selects the source.
5. •◀▶▲▼ (left/right/up/down)  
Selects an item in the menu.
  - ◀▶ : Adjusts the COLOR/BRIGHT.
  - ENTER : Confirms menu selection.
6. •COLOR/BRIGHT : Selects the mode of LCD adjustment  
Brightness → Color → OFF
  - SETUP : Accesses or removes setup menu.
  - TITLE : Displays title menu, if available.
  - MENU : Accesses menu on a DVD disc.
  - DISPLAY : Accesses On-Screen display.
  - LCD MODE : NORMAL → FULL → ZOOM → OFF
7. Disc Lid
8. OPEN button : Push this button to open the Disc lid.

### NOTE

Place a disc with the playback side down on the spindle, and push gently on the center of the disc so it goes into position.



## Identification of Controls (continued)

### Main Unit

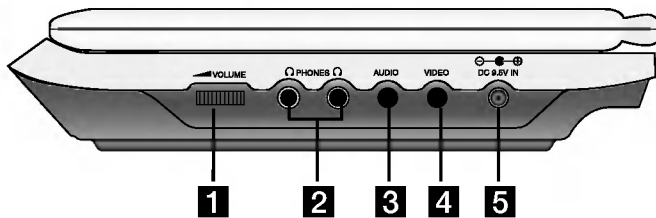

- 1** Volume Control
- 2** Earphone jack
- 3** AUDIO In/Out jack (OPTICAL OUT)
- 4** VIDEO In/Out jack

#### NOTE

If the VIDEO IN signal is not connected in AV IN mode, this unit will automatically power off in 10 minutes to prevent battery discharge.

- 5** DC 9.5V IN  
Connect the AC adapter.



- 6** Remote sensor  
Receive the signal from the Remote Control for operation.
- 7** Battery charge indicator  
During recharging, charge indicator is red. If recharging is complete, charge indicator changes to green color.
- 8** • **PLAY (▶/⏸)**: Starts playback/ Pauses playback temporarily.  
• **STOP (■)**: Stops playback.  
• **Reverse SKIP/SEARCH (⏮)**  
Search backward\*/ go to beginning of current chapter or track or go to previous chapter or track.  
• **Forward SKIP/SEARCH (⏭)**  
Search forward\*/ go to next chapter or track.  
\* Press and hold button for about two seconds.

## Identification of Controls (continued)

### Remote Control

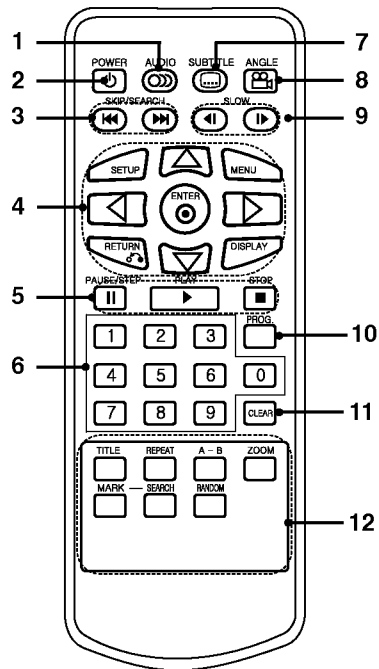

1. **AUDIO**  
Selects an audio language (DVD).
2. **POWER**  
Switches DVD Player ON and OFF.
3. • **Reverse SKIP/SEARCH (◀◀)**  
Search backward\*/ go to beginning of current chapter or track or go to previous chapter or track.  
• **Forward SKIP/SEARCH (▶▶)**  
Search forward\*/ go to next chapter or track.  
\* Press and hold button for about two seconds.
4. • **SETUP**  
Accesses or removes setup menu.  
• **MENU**  
Accesses menu on a DVD disc.  
• **RETURN**  
Displays the video CD with PBC.  
• **DISPLAY**  
Accesses On-Screen display.  
• **◀ ▶ ▲ ▼ (left/right/up/down)**  
Selects an item in the menu.  
• **ENTER**  
Confirms menu selection.
5. • **PAUSE**  
Pauses playback temporarily/ press repeatedly for frame-by-frame playback.  
• **PLAY**  
Starts playback.  
• **STOP (■)**  
Stops playback.
6. **0-9 number buttons**  
Selects numbered items in a menu.
7. **SUBTITLE**  
Selects a subtitle language.
8. **ANGLE**  
Selects a DVD camera angle, if available.
9. **SLOW (◀ / ▶)**  
Reverse/ Forward slow playback.
10. **PROG.**  
Places a track on the program list.
11. **CLEAR**  
Removes a track number on the program list or a mark on the MARKER SEARCH menu.
12. • **A-B**  
Repeat sequence.  
• **ZOOM**  
Enlarges video image.  
• **TITLE**  
Displays title menu, if available.  
• **MARKER**  
Marks any point during playback.  
• **SEARCH**  
Displays MARKER SEARCH menu.  
• **REPEAT**  
Repeat chapter, track, title all.  
• **RANDOM**  
Plays tracks in random order.

## Identification of Controls (continued)

### Insert the battery (Lithium battery)

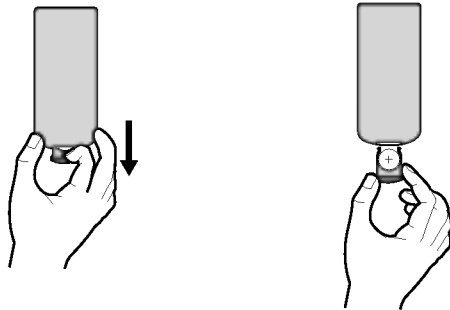

### NOTES

- Do not expose the remote control sensor to bright light.
- Do not place obstacles between the remote control sensor and the remote control.

### ■ Replacing the button-type battery

The battery normally lasts for about a year. Replace the battery if the remote control fails to operate the unit when used within the operation range.

### Button-type battery (Lithium battery)

1. Pinch the battery holder clip together then pull the tab to remove the battery holder.
2. Insert the battery with the + facing in the same direction as the + on the battery holder.
3. Replace the battery holder with battery into the remote control unit making sure that it is fully inserted.

- Replace remote control unit battery with 3V micro lithium cells such as CR. 2025 or its equivalent.
- Dispose of battery safely in accordance with local laws. Do not dispose of in fire.

**Warning :** The battery used in this device may present a fire or chemical burn hazard if mistreated. Do not recharge, disassemble, incinerate, or heat above 100 °C (212 °F).  
Replace the battery with Matsushita Elec. Ind. Co., Ltd. (Panasonic), part no. CR. 2025 only.  
Use of another battery may present a risk of fire or explosion. Dispose of used batteries. Keep batteries away from children. Do not disassemble or dispose of in fire.

## Power Connections

### AC Adapter

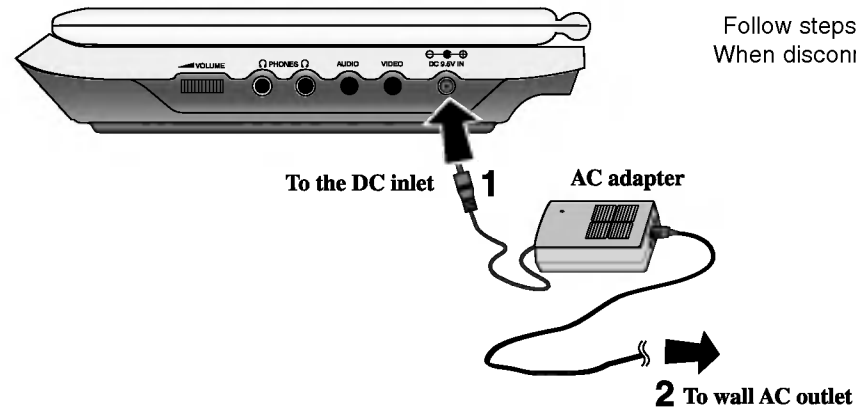

Follow steps 1 to 2 to connect.  
When disconnecting, reverse the order.

#### Caution

- Do not connect the power plug to a power outlet other than that indicated on the label, as this can result in a risk of fire or electric shock.
- Do not connect or disconnect the power plug with wet hands. Doing so may cause electric shock.
- Do not use an AC adapter other than one specified, as it can cause a fire or damage to the player.

#### AC adapter

- This AC adapter operates on 100-240V~ 1.5A 50-60Hz.
- MODEL NO. : DP-AC90
- Manufactured by WANLIDA Digital Technology Co., Ltd.
- Contact an electrical parts distributor for assistance in selecting a suitable AC plug adapter or AC cord set.

## Power Connections (continued)

### Automotive Adapter

This DVD player and its automotive adapter are designed for use in vehicles that have 12 volt, negative ground electrical systems. (This is standard for most vehicles.) If your vehicle has a different type of electrical system, the DC power system cannot be used.

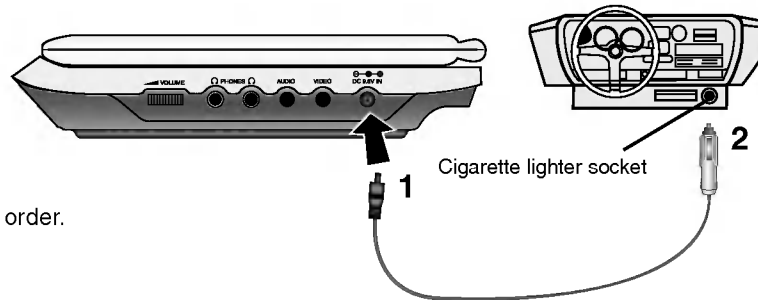

Follow steps 1 to 2 to connect.  
When disconnecting, reverse the order.

### Caution

- To prevent electrical shock and possible damage to your DVD player or vehicle, always unplug the automotive adapter from the cigarette lighter socket before you remove the plug from your DVD player.
- A 3 amp, 250V fuse for protection is installed in the automotive adapter.
- While the engine is being started, disconnect the automotive adapter from the car's cigarette lighter socket.
- Do not operate your DVD player when the car battery is discharged. Peak current from the car generator may cause the DC fuse to blow.
- If the vehicle's supply voltage drops below approximately 10 volts, your DVD player may not work properly.
- Do not leave your DVD player in a place where the temperature exceeds 70°C (158°F), or the pick-up device may be damaged.  
Examples include:
  - Inside a car with the windows closed and in direct sunshine.
  - Near a heating appliance.

### Automotive adapter

- This automotive adapter operates on DC 12V.
- MODEL NO. : DPDC1
- Manufactured by WANLIDA Digital Technology Co., Ltd.
- Contact an electrical parts distributor for assistance in selecting a suitable automotive adapter.

## Power Connections (continued)

### Battery Pack

- Charge the battery pack before using it for the first time.

#### ■ Attaching the battery pack

1. Match the hooks of the battery pack into the holes on the bottom of the player.
2. Press and slide the battery pack until the hooks click.

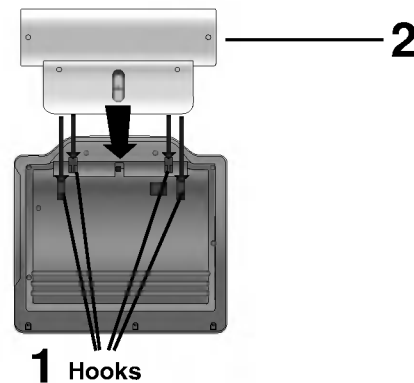

#### NOTES

- Do not detach the battery pack during playback.
- Be careful not to drop the battery pack.

#### ■ Detaching the battery pack

1. Press the **RELEASE** knob.
2. Pull the battery pack until the hooks click.

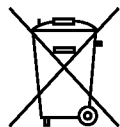
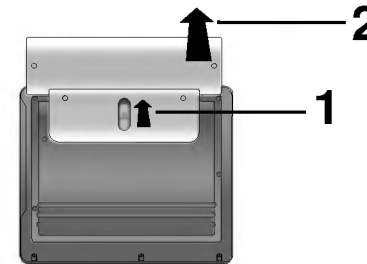

#### ATTENTION

The product that you have purchased contains a rechargeable battery. The battery is recyclable. At the end of its useful life, under various state and local laws, it may be illegal to dispose of this battery into the municipal waste stream. Check with your local solid waste/officials for details in your area for recycling options or proper disposal.

## Power Connections (continued)

### ■ Charging the battery pack

1. Attach the battery pack to the player.
2. Connect the AC power adapter to the player and the plug into an AC outlet.

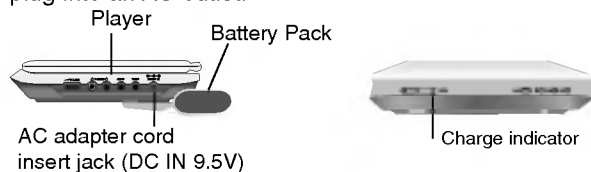

3. During recharging, charge indicator is red. If recharging is complete, charge indicator changes to green color.

### CAUTION

Take the following precautions to avoid liquid leakage, overheating, etc.

- Do not use any unauthorized parts.
- Use the authorized AC adapter when recharging battery.
- Do not expose to high temperature above 60°C (140°F).
- Do not attempt to dismantle or modify the unit.
- Excessive impact may cause the unit to malfunction.
- Do not incinerate.
- Do not disassemble; dispose of properly.
- Do not short-circuit.

### NOTE

Charging a battery only happens when the power is off. The battery will not be charged when it is naturally or purposely discharged. Because the unit cannot perceive battery voltage, even if you attached the battery. When you are in this situation, power on the unit and then power off again. Then battery charge will proceed.

### ■ Recharging and play times

Recharging without player	Play time	
	LCD On	LCD Off
Approx. 3 hour	Approx. 3.5 hours*	Approx. 4 hours

\* When Brightness control is set to initial mode.

### ■ Press “Display” to display the battery status on the screen.

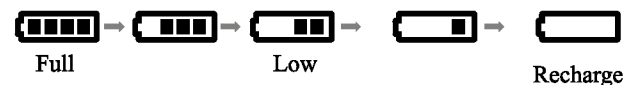

- If using the AC adapter, battery display does not appear.
- This unit power is off automatically after the “Check Battery Status” displayed on the screen.

### ■ If play time dramatically reduces after recharging

The battery pack has reached the end of its service life (it can be recharged about 300 times).

### ■ If the unit is not to be used for a long time

- Detach the battery pack. (Even if the unit is off, it still uses some power. This can lead to over discharging of the battery and malfunction.)
- Recharge the battery pack when you are ready to use it again.

### ■ Battery Pack

- MODEL NO. : DPB135

## Rotate the LCD

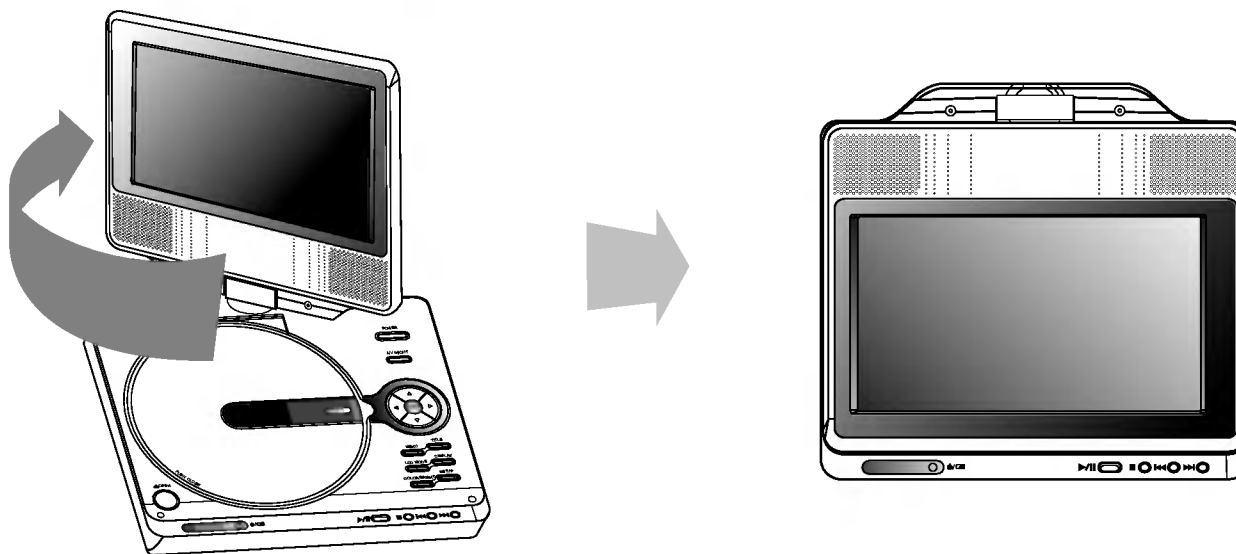

You can rotate LCD clockwise an angle of 180 degrees. However, if you turn it by force, it can cause serious damage.

After rotating LCD completely, you can fold the LCD screen as shown above.



## Playing a Disc

1. Prepare the power supply.
2. Open the outer cover and press **POWER** button.
3. Press **OPEN** to open the disc lid and insert a disc with the side you want to play label up. Close the disc lid by hand.
  - If the disc is placed in upside down (and it is a single-sided disc), "NO DISC" or "DISC ERROR" appears on the screen.
  - After playing back all of the chapters in the title, the DVD player automatically stops and returns to the menu screen.
4. Press **PLAY** to start play.
5. Adjust the volume.

### NOTES

- Place a disc with the playback side down on the spindle, and push gently on the center of the disc so it goes into position.
- Confirm LCD MODE position by pressing LCD MODE button.

- **Changing the size of the picture**  
Use the LCD MODE button to change the picture mode. The mode is shown on the unit's display as follows.  
NORMAL → FULL → ZOOM → OFF



**NOTE**  
May appear to differ according to kind of disc.

- **The picture mode and size**  
The picture shown on the LCD depends on the display mode and the size recorded on the disc.

### NOTES

- If you are not using the LCD on this unit, select OFF to conserve power.
- The LCD is turned off if you close the unit.
- Horizontal lines may appear in the picture when the mode is switched to ZOOM, but this is not an indication of a malfunction.

## On-Screen Display

### Displaying Disc Information on-screen

You can display various information about the disc loaded on-screen.

1. Press DISPLAY to show various playback information. The items displayed differ depending on the disc type or playing status.

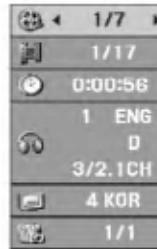

2. You can select an item by pressing ▲ / ▼ and change or select the setting by pressing ◀ / ▶.
  - Title (Track) – Current title (or track). number/total number of titles (or tracks).
  - Chapter – Current chapter number/total number of chapters.
  - Time – Elapsed playing time.
  - Audio – Selected audio language or channel.
  - Subtitle – Selected subtitle.
  - Angle – Selected angle/total number of angles.

#### NOTE

If no button is pressed for a few seconds, the on-screen display disappears.

### Initial Settings

By using the Setup menu, you can make various adjustments to items such as picture and sound. You can also set a language for the subtitles and the Setup menu, among other things. For details on each Setup menu item, see pages 19 to 23.

#### To display and exit the Menu:

Press SETUP to display the menu. A second press of SETUP will take you back to initial screen.

#### To go to the next level:

Press ▶ on the remote control.

#### To go back to the previous level:

Press ◀ on the remote control.

### General Operation

1. Press SETUP. The Setup menu appears.
2. Use ▲ / ▼ to select the desired option then press ▶ to move to the second level. The screen shows the current setting for the selected item, as well as alternate setting(s).
3. Use ▲ / ▼ to select the second desired option then press ▶ to move to the third level.
4. Use ▲ / ▼ to select the desired setting then press ENTER to confirm your selection. Some items require additional steps.
5. Press SETUP or PLAY to exit the Setup menu.

## Initial Settings

### LANGUAGE



#### Menu Language

Select a language for the Setup menu and on-screen display.

#### Disc Audio / Subtitle / Menu

Select the language you prefer for the audio track (disc audio), subtitles, and the disc menu.

**Original:** Refers to the original language in which the disc was recorded.

**Other:** To select another language, press number buttons then ENTER to enter the corresponding 4-digit number according to the language code list in the reference chapter. If you enter the wrong language code, press CLEAR.

### DISPLAY



#### TV Aspect

**4:3:** Select when a standard 4:3 TV is connected.

**16:9:** Select when a 16:9 TV is connected.

#### Display Mode

Display Mode setting works only when the TV Aspect mode is set to "4:3".

**LetterBox:** Displays a wide picture with bands on the upper and lower portions of the screen.

**Panscan:** Automatically displays the wide picture on the entire screen and cuts off the portions that do not fit.

## Initial Settings (continued)

### AUDIO

Each DVD disc has a variety of audio output options. Set the player's AUDIO options according to the type of audio system you use.



#### Dolby Digital / DTS / MPEG

**Bitstream:** Select "Bitstream" if you connect the DVD Player's DIGITAL OUT jack to an amplifier or other equipment with a Dolby Digital, DTS or MPEG decoder.

**PCM (for Dolby Digital / MPEG):** Select when connected to a two-channel digital stereo amplifier. DVDs encoded in Dolby Digital or MPEG will be automatically downmixed to two-channel PCM audio.

**Off (for DTS):** If you select "Off", the DTS signal is not output through the DIGITAL OUT jack.

#### Sample Freq. (Frequency)

If your receiver or amplifier is NOT capable of handling 96 kHz signals, select 48 kHz. When this choice is made, this unit automatically converts any 96 kHz signals to 48 kHz so your system can decode them.

If your receiver or amplifier is capable of handling 96 kHz signals, select 96 kHz. When this choice is made, this unit passes each type of signal through without any further processing.

Check the documentation for your amplifier to verify its capabilities.

#### Dynamic Range Control (DRC)

With the DVD format, you can hear a program's soundtrack in the most accurate and realistic presentation possible, thanks to digital audio technology. However, you may wish to compress the dynamic range of the audio output (the difference between the loudest sounds and the quietest ones). This allows you to listen to a movie at a lower volume without losing clarity of sound. Set DRC to On for this effect.

#### Vocal

Set to On only when a multi-channel karaoke DVD is playing. The karaoke channels on the disc mix into normal stereo sound.

## Initial Settings (continued)

### LOCK (Parental Control)



#### Rating

Blocks playback of rated DVDs based on their content. Not all discs are rated.

1. Select "Rating" on the LOCK menu then press ►.
2. To access the Rating, Password and Area Code features, you must input the 4-digit security code you created. If you have not yet entered a security code you are prompted to do so. Input a 4-digit code and press ENTER. Enter it again and press ENTER to verify. If you make a mistake before pressing ENTER, press CLEAR.
3. Select a rating from 1 to 8 using the ▲ / ▼ buttons.

**Rating 1-8:** Rating one (1) has the most restrictions and rating eight (8) is the least restrictive.

#### Unlock

If you select unlock, parental control is not active and the disc plays in full.

#### NOTE

If you set a rating for the player, all disc scenes with the same rating or lower are played. Higher rated scenes are not played unless an alternate scene is available on the disc. The alternative must have the same rating or a lower one. If no suitable alternative is found, playback stops. You must enter the 4-digit password or change the rating level in order to play the disc.

4. Press ENTER to confirm your rating selection, then press SETUP to exit the menu.

## Initial Settings (continued)

### Password

You can enter or change password.

1. Select Password on the LOCK menu then press ►.
2. **To make a new password:**  
Press ENTER when the "New" option is highlighted. Enter a new password using the numbered buttons then press ENTER. Enter the password again to verify.  
**To change the password:**  
Press ENTER when the "Change" option is highlighted. Enter a current password using the numbered buttons then press ENTER. Enter a new password using the numbered buttons then press ENTER. Enter the password again to verify.
3. Press SETUP to exit the menu.

### *If you forget your Security Code*

If you forget your security code you can clear it using the following steps:

1. Press SETUP to display the Setup menu.
2. Input the 6-digit number "210499" and the security code is cleared.
3. Enter a new code as described above.

### Area Code

Enter the code of the area whose standards were used to rate the DVD video disc, based on the list in the reference chapter.

1. Select "Area Code" on the LOCK menu then press ►.
2. Follow step 2 as shown previous page (Rating).
3. Select the first character using ▲ / ▼ buttons.
4. Press ENTER and select the second character using ▲ / ▼ buttons.
5. Press ENTER to confirm your area code selection.

## Initial Settings (continued)

### OTHERS

The PBC, Auto Play, and DivX(R) VOD settings can be changed.



### PBC

Set Playback Control (PBC) to On or Off.

**On:** Video CDs with PBC are played according to the PBC.

**Off:** Video CDs with PBC are played the same way as Audio CDs.

### Auto Play

You can set up the DVD Player so a DVD disc automatically starts playing whenever the DVD is inserted.

If Auto Play mode is set to On, this DVD player will search for title that has the longest playback time and then play back the title automatically.

### NOTE

The Auto Play function may not work for some DVDs.

### DivX(R) VOD

We provide you the DivX® VOD (Video On Demand) registration code that allows you to rent and purchase videos using the DivX® VOD service. For more information, visit [www.divx.com/vod](http://www.divx.com/vod).

1. Select "DivX(R) VOD" option then press ►.
2. Press ENTER while "Select" is selected and the registration code will appear.  
Use the registration code to purchase or rent the videos from DivX® VOD service at [www.divx.com/vod](http://www.divx.com/vod). Follow the instructions and download the video onto a disc for playback on this unit.
3. Press ENTER to exit.

### NOTE

All the downloaded videos from DivX® VOD can only be played back on this unit.

## General Features

### DVD

Use the ◀▶▲▼ buttons to select the title/chapter you want to view, then press ENTER to start. Press TITLE or MENU to return to the menu screen.

### VCD

Use the number buttons to select the track you want to view and press RETURN to return to the menu screen. Menu settings and operating procedures may differ. Follow the instructions on the each menu screen. You also may set PBC to Off (See "PBC" on page 23).

### NOTES

- If parental control is set and the disc is not within the rating settings you must input the password. (See "Lock Menu" on page 21-22.)
- DVDs may have a region code. Your player does not play discs that have a region code different from your player.

**Unless stated otherwise, all operations described use the remote control. Some features may also be available on the Setup menu.**

### Moving to another TITLE **DVD**

When a disc has more than one title, you can move to another title. Press DISPLAY while playback is stopped then the appropriate number (0-9) or use ◀/▶ to move to another title. You can play any title by inputting its number while playback is stopped.

### Moving to another CHAPTER/TRACK **ALL**

During playback, press SKIP (I◀◀ or ▶▶I) to go to the next chapter/track or to return to the beginning of the current chapter/track.

Press SKIP I◀◀ twice briefly to step back to the previous chapter/track.

### Search **ALL**

1. Press and hold SKIP/SEARCH I◀◀ or ▶▶I for about two seconds during playback.  
The player will now go into SEARCH mode.
2. Press and hold SKIP/SEARCH I◀◀ or ▶▶I repeatedly to select the required speed.  
DVD, DivX disc : 4 steps  
Video CD, MP3, WMA, Audio CD : 3 steps
3. To exit SEARCH mode, press PLAY.

### Slow Motion **DVD VCD DivX**

1. Press SLOW ◀I or I▶ during playback.  
The player will enter SLOW mode.  
DVD disc; 4 steps  
Video CD, DivX ; 4 steps (forward only)
2. To exit slow motion mode, press PLAY.



## General Features (Continued)

### Still Picture and Frame-by-Frame Playback

**ALL**

During playback, press **II** to pause playback.

**DVD VCD DivX**

Press **II** repeatedly to play Frame-by-Frame. (Only Remocon)  
To exit still motion mode, press **PLAY**.

### Time Search **DVD VCD DivX**

To start playing at any chosen time on the disc:

1. Press **DISPLAY** during playback. The time search box shows the elapsed playing time.
2. Press **▲ / ▼** to select the time clock icon and “-:--:--” appears.
3. Input the required start time in hours, minutes, and seconds from left to right. If you enter the wrong numbers, press **CLEAR** to remove the numbers you entered. Then input the correct numbers.
4. Press **ENTER** to confirm. Playback starts from the selected time.

### Repeat A-B **DVD VCD DivX ACD**

During playback, each press of A-B button to select point A and point B and repeats a sequence from point A (Starting point) to point B (End point).

### Repeat **ALL**

During playback, press **REPEAT** repeatedly to select a desired repeat mode.

DVD Video Discs - Chapter/Title/Off

Video CDs, Audio CD, DivX/MP3/WMA discs - Track/All/Off

### NOTES

- On a Video CD with PBC, you must set PBC to Off on the setup menu to use the repeat function (See “PBC” on page 23).
- If you press **SKIP (▶▶)** once during Repeat Chapter (Track) playback, the repeat playback cancels.

### Zoom **DVD VCD DivX**

During watching pictures, press **ZOOM** to enlarge the video image (4 steps).

You can move through the zoomed picture using **◀ ▶ ▲ ▼** buttons. Press **CLEAR** to exit.

### NOTES

- Zoom may not work on some DVDs.
- Screen fit mode is available for playing the DVD disc, VR disc and movie file.

### Resume Play

When play is stopped, the unit records the point where **STOP** was pressed (**RESUME** function).

Press **PLAY** and play will resume from this point.

## General Features (Continued)

### Title Menu **DVD**

If the current DVD title has a menu, the title menu appears on the screen. Otherwise, the disc menu may appear.

### Disc Menu **DVD**

Press MENU and the disc menu is displayed. Press MENU again to exit.

### Changing the Audio Language **DVD** **DivX**

Press AUDIO repeatedly during playback to hear a different audio language or audio track.

With DVD-RW discs recorded in VR mode that have both a main and a Bilingual audio channel, you can switch between Main (L), Bilingual (R), or a mix of both (Main + Bilingual) by pressing AUDIO.

### **VCD**

Press AUDIO repeatedly during playback to hear a different audio channel (STEREO, LEFT, or RIGHT).

### Camera Angle **DVD**

During playback of DVD disc contains scenes recorded different camera angles, press ANGLE repeatedly to select a desired angle.

### **TIP**

The angle indicator will blink on the screen during scenes recorded at different angles as an indication that angle switching is possible.

### Subtitles **DVD** **DivX**

Press SUBTITLE repeatedly during playback to see the different subtitle languages.

### **NOTE**

If there is no information or there is a code that can not read in the DivX file, " 1 " etc are displayed.

## Additional features

### Marker Search **DVD** **VCD** **DivX**

#### To enter a Marker

You can start playback from up to nine memorized points. To enter a marker, press MARKER at the desired point on the disc. The Marker icon appears on the TV screen briefly. Repeat to enter up to nine markers.

#### To Recall or Clear a Marked Scene

1. During disc playback, press SEARCH. The marker search menu appears on the screen.
2. Within 10 seconds, press ◀ / ▶ to select a marker number that you want to recall or clear.
3. Press ENTER and playback starts from the marked scene. Or, Press CLEAR and the marker number is erased from the list.
4. You can play any marker by inputting its number on the marker search menu.

#### NOTES

- These operations work only with discs for which the elapsed playing time appears in the display window during playback or stop.
- Some subtitles recorded around the marker may fail to appear (DVD).
- All the markers are cleared when the power is turned off or the disc is removed.
- The marker is not stored when the DVD or title menu is displayed on the screen.

### Last Scene Memory **DVD** **CD** **VCD1.1**

This player memorizes last scene from the last disc that is viewed. The last scene remains in memory even if you remove the disc from the player or switch off the player. If you load a disc that has the scene memorized, the scene is automatically recalled.

#### NOTE

This player does not memorize the scene of a disc if you switch off the player before commencing to play the disc.

#### Screen Saver

The screen saver appears when you leave the DVD player in Stop mode for about five minutes. If the Screen Saver is displayed for five minutes, the DVD Player automatically turns itself off.

## Playing an Audio CD or MP3/WMA Disc

The DVD player can play MP3/WMA formatted recordings on CD-ROM, CD-R, or CD-RW discs.

### MP3/ WMA/ Audio CD

Once you insert an MP3/WMA files recorded media or Audio CD, a menu appears on the TV screen.

Press ▲ / ▼ to select a track/file then press PLAY or ENTER and playback starts. You can use variable playback functions. Refer to page 24-25.



### ID3 TAG

- When playing a file containing information such as track titles, you can see the information by pressing DISPLAY.  
[ Title, Artist, Album, Year, Comment ]
- If there is no information, "NO ID3 TAG" appears on the display.

### TIPS

- If you are in a file list on the MUSIC menu and want to return to the Folder list, use the ▲ / ▼ to highlight  and press ENTER.
- Press MENU to move to the next page.
- On a CD with MP3/WMA and JPEG you can switch MP3/WMA and JPEG. Press TITLE and MUSIC or PHOTO word on top of the menu is highlighted.

### MP3 / WMA disc compatibility with this player is limited as follows:

- Sampling frequency: within 8 - 48 kHz (MP3), within 32 - 48kHz (WMA)
- Bit rate: within 8 - 320kbps (MP3), 32 - 192kbps (WMA)
- The player cannot read an MP3/WMA file that has a file extension other than ".mp3" / ".wma".
- CD-R physical format should be ISO 9660
- If you record MP3 / WMA files using software that cannot create a file system (eg. Direct-CD) it is impossible to playback MP3 / WMA files. We recommend that you use Easy-CD Creator, which creates an ISO 9660 file system.
- File names should have a maximum of 8 letters and must incorporate an .mp3 or .wma extension.
- They should not contain special letters such as / ? \* : " < > | etc.
- The total number of files on the disc should be less than 650.
- This DVD player requires discs and recordings to meet certain technical standards in order to achieve optimal playback quality. Pre-recorded DVDs are automatically set to these standards. There are many different types of recordable disc formats (including CD-R containing MP3 or WMA files) and these require certain pre-existing conditions (see above) to ensure compatible playback.

## Programmed Playback

The program function enables you to store your favorite tracks from any disc in the player memory. A program can contain 30 tracks.

1. Insert an Audio CD or MP3/WMA files recorded media. AUDIO CD or MUSIC menu appears.
2. Press PROG. The ● mark will appear

### NOTE

Press PROG. again, then the ● mark will disappear to exit the Program Edit mode.



Audio CD Menu

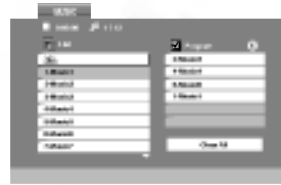

MP3/WMA Menu

3. Select a track on the "List", then press ENTER to place the selected track on the "Program" list. Repeat to place additional tracks on the list.
4. Press ►. Select the track you want to start playing on the "Program" list.
5. Press PLAY or ENTER to start. Playback begins in the order in which you programmed the tracks. Playback stops after all of the tracks on the "Program" list have played once.
6. To resume normal playback from programmed playback, select a track of AUDIO CD (or MUSIC) list and then press PLAY.

### Repeat Programmed Tracks

Press REPEAT to select a desired repeat mode.

- Track: repeats the current track
- All: repeats all the tracks on programmed list.
- Off(No display): does not play repeatedly.

### NOTE

If you press ►► once during Repeat Track playback, the repeat playback cancels.

### Erasing a Track from Program List

1. Press PROGRAM and the ● mark will appear
2. Use ▲▼◀▶ to select the track that you wish to erase from the Program list.
3. Press CLEAR. Repeat step 1~3 to erase additional tracks on the list.

### Erasing the Complete Program List

1. Press PROGRAM and the ● mark will appear
2. Use ▲▼◀▶ to select "Clear All", then press ENTER.

### NOTE

The programs are also cleared when the power is off or the disc is removed.

## Viewing a JPEG Disc

Using this DVD Player you can view discs with JPEG files.

1. Insert a JPEG files recorded media. The PHOTO menu appears on the TV screen.



2. Press ▲ / ▼ to select a folder, and press ENTER. A list of files in the folder appears. If you are in a file list and want to return to the previous Folder list, use the ▲ / ▼ buttons on the remote to highlight  and press ENTER.
3. If you want to view a particular file, press ▲ / ▼ to highlight a file and press ENTER or PLAY.  
While viewing a file, you can press STOP to move to the previous menu (PHOTO menu).

### TIPS

- Press MENU to move to the next page.
- There are three Slide Speed options  : >>> (Fast), >> (Normal) and > (Slow).  
Use ▲ ▼ ◀ ▶ to highlight the Speed. Then, use ◀ / ▶ to select the option you want to use then press ENTER.
- On a disc with MP3/WMA and JPEG you can switch MP3/WMA and JPEG. Press TITLE and MUSIC or PHOTO word on top of the menu is highlighted.
- Press RETURN, information of file is hidden.

### Slide Show

Use ▲ ▼ ◀ ▶ to highlight the  (Slide Show) then press ENTER.

### Still Picture

1. Press PAUSE during slide show.  
The player will now go into PAUSE mode.
2. To return to the slide show, press PLAY or press PAUSE again.

## Viewing a JPEG Disc (continued)

### Moving to another File **JPEG**

Press SKIP/SEARCH (I◀◀ or ▶▶I) or cursor (◀ or ▶) once while viewing a picture to advance to the next or previous file.

### Zoom **JPEG**

During watching pictures, press ZOOM to enlarge the video image (4 steps).

You can move through the zoomed picture using ◀▶▲▼ buttons.

### To rotate picture

Press ▲ / ▼ during showing a picture to rotate the picture clockwise or counter clockwise.

### To listen to MP3/WMA music while watching picture **JPEG**

1. Insert the disc containing the two types of file in the player.
2. Press TITLE to display PHOTO menu.
3. Press ▲ / ▼ to select a photo file.
4. Use ▶ to select  icon then press ENTER.  
Playback starts. The playback will continue until STOP is pressed.

### **TIP**

To listen to only the desired music watching picture, programmed the desired tracks from the "MUSIC" menu and then proceed as above.

### JPEG disc compatibility with this player is limited as follows:

- Depending upon the size and number of JPEG files, it could take a long time for the DVD player to read the disc's contents. If you don't see an on-screen display after several minutes, some of the files may be too large — reduce the resolution of the JPEG files to less than 2M pixels as 2760 x 2048 pixels and burn another disc.
- The total number of files and folders on the disc should be less than 650.
- Some discs may be incompatible due to a different recording format or the condition of disc.
- Ensure that all the selected files have the ".jpg" extensions when copying into the CD layout.
- If the files have ".jpe" or ".jpeg" extensions, please rename them as ".jpg" file.
- File names without ".jpg" extension will not be able to be read by this DVD player. Even though the files are shown as JPEG image files in Windows Explorer.

## Playing a DVD VR format Disc

This unit will play DVD-RW discs recorded using the Video Recording (VR) format.

1. Insert a disc and close the tray. The DVD-VR menu appears on the screen.

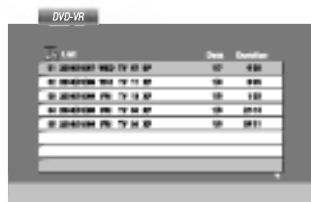

2. Press ▲ / ▼ to select a track then press PLAY or ENTER and playback starts.
3. Press DISC MENU to move to the list menu.

### **NOTES**

- Unfinalized DVD-R/RW discs cannot be played in this player.
- Some DVD-VR disc are made with CPRM data by DVD RECORDER. Player does not support these kinds of discs and display the "CHECK DISC".

#### **What is 'CPRM'?**

CPRM is a copy protection system (with scramble system) only allowing the recording of 'copy once' broadcast programs. CPRM stands for Content Protection for Recordable Media.



## Playing a DivX Movie Disc

Using this DVD Player you can play DivX file.

1. Insert a DivX file recorded media. The MOVIE menu appears on the screen.

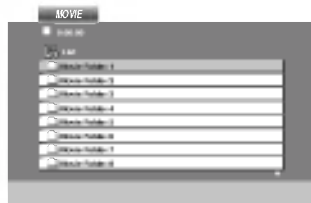

2. Press ▲ / ▼ to select a folder, and press ENTER. A list of files in the folder appears. If you are in a file list and want to return to the Folder list, use the ▲ / ▼ buttons on the remote to highlight  and press ENTER.
3. If you want to view a particular file, press ▲ / ▼ to highlight a file and press ENTER or PLAY. You can use variable playback functions. Refer to page 24-25.
4. Press STOP to stop the playback. The Movie menu appears.

### Notice for displaying the DivX subtitle

If the subtitle does not display properly during playback, press and hold SUBTITLE about 3 seconds then press ◀ / ▶ to select another language code until the subtitle is displayed properly.

### TIPS

- Press MENU to move to the next page.
- On a CD with MP3/WMA, JPEG and MOVIE file, you can switch MUSIC, PHOTO and MOVIE menu. Press TITLE and MUSIC, PHOTO and MOVIE word on top of the menu is highlighted.
- The disc subtitle may not be displayed properly, if a DivX subtitle is downloaded through the internet.
- If the disc subtitle setup menu does not have the DivX subtitle language you are going to play, the subtitle language may not be displayed properly.

## Playing a DivX Movie Disc (Continued)

### DivX disc compatibility with this player is limited as follows:

- Available resolution size of the DivX file is under 720x576 (W x H) pixel.
- The file name of the DivX subtitle is limited to 56 characters.
- If there is impossible code to express in the DivX file, it may be displayed as " \_ " mark on the display.
- **If the frame rate is over 30 frames per second, this unit may not operate normally.**
- **If the video and audio structure of recorded file is not interleaved, either video or audio is outputted.**
- **If the file is recorded with GMC, the unit supports only 1-point of the record level.**

\* GMC?

GMC is the acronym for Global Motion Compensation. It is an encoding tool specified in MPEG4 standard. Some MPEG4 encoder, like DivX or Xvid, have this option.

There are different levels of GMC encoding, usually called 1-point, 2-point, or 3-point GMC.

### Playable DivX file

".avi ", ".mpg ", ".mpeg "

### Playable Subtitle format

SubRip(\*.srt/\*.txt)

SAMI(\*.smi)

SubStation Alpha(\*.ssa/\*.txt)

MicroDVD(\*.sub/\*.txt)

SubViewer 2.0(\*.sub/\*.txt)

TMPlayer(\*.txt)

Dvd Subtitle System(\*.txt)

VobSub (\*.sub) ➔ Sub/idx, stream based format.

### Playable Codec format

"DIVX3.xx ", "DIVX4.xx ", "DIVX5.xx ", "XVID ",  
"MP43 ", "3IVX ".

### Playable Audio format

"Dolby Digital ", "DTS ", "PCM ", "MP3 ", "WMA ".

- Sampling frequency: within 8 - 48 kHz (MP3),  
within 32 - 48kHz (WMA)
- Bit rate: within 8 - 320kbps (MP3),  
32 - 192kbps (WMA)

## Setting up the Player

The picture and sound of a nearby TV, VCR, or radio may be distorted during playback. If this occurs, position the player away from the TV, VCR, or radio, or turn off the unit after removing the disc.

### DVD Player Connections

Depending on your TV and other equipment there are various ways you can connect the player. Please refer to the manuals of your TV, stereo system or other devices as necessary for additional connection information.

#### Video and Audio Connections to Your TV

Make sure the DVD player is connected directly to the TV and not to a VCR, otherwise the DVD image could be distorted by the copy protection system.

##### Video:

Connect the VIDEO OUT jack on the DVD player to the video in jack on the TV using the video cable.

##### Audio Connection to Your TV:

Connect the AUDIO OUT jacks of the DVD Player to the audio left and right IN jacks on the TV using the audio cables. Do not connect the DVD Player's AUDIO OUT jack to the phone in jack (record deck) of your audio system.

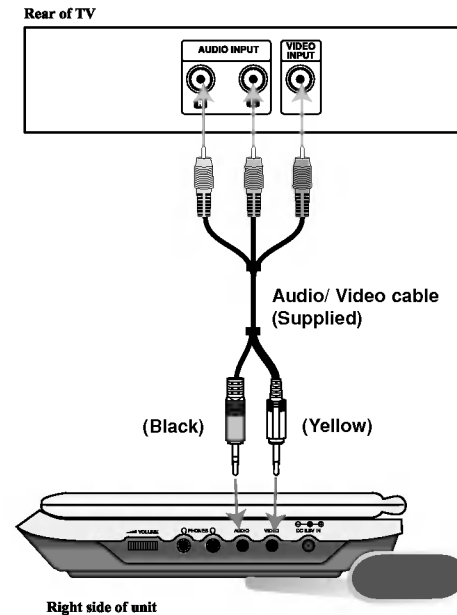

Connections

You must set the A/V IN/OUT switch to the "A/V OUT" mode

## Setting up the Player (continued)

### Audio Connection to Optional Equipment

Connect the DVD player to your optional equipment for audio output.

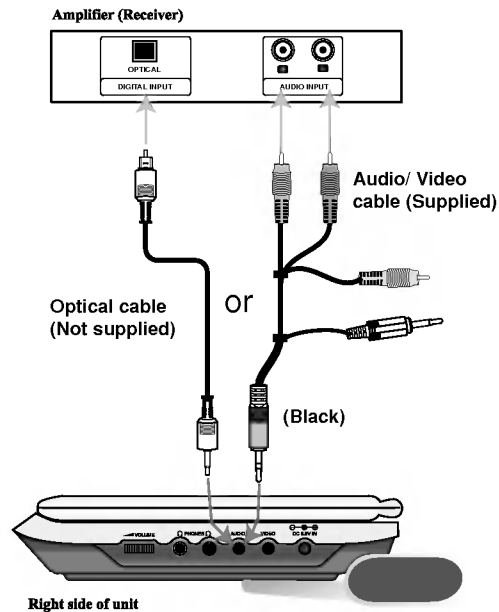

You must set the A/V IN/OUT switch to the "A/V OUT" mode

**Amplifier equipped with 2-channel analog stereo or Dolby Pro Logic II / Pro Logic:** Connect the AUDIO OUT jacks on the DVD player to the audio left and right IN jacks on your amplifier, receiver, or stereo system, using the audio cables.

**Amplifier equipped with 2-channel digital stereo (PCM) or audio / video receiver equipped with a multi-channel decoder (Dolby Digital™, MPEG 2, or DTS):** Connect one of the DVD Player's DIGITAL AUDIO OUT jack to the corresponding in jack on your amplifier. Use an optional digital audio cable.

### Digital Multi-channel sound

A digital multi-channel connection provides the best sound quality. For this you need a multi-channel audio / video receiver that supports one or more of the audio formats supported by your DVD player such as MPEG 2, Dolby Digital and DTS. Check the receiver manual and the logos on the front of the receiver.

### NOTES

- If the audio format of the digital output does not match the capabilities of your receiver, the receiver produces a strong, distorted sound or no sound at all.
- Six Channel Digital Surround Sound via a digital connection can only be obtained if your receiver is equipped with a Digital Multi-channel decoder.
- To see the audio format of the current DVD in the on-screen display, press AUDIO.

## Troubleshooting

Reference

Symptom	Cause	Correction
No power.	• The power cord is disconnected.	• Plug the power cord into the wall outlet securely.
	• The battery is discharged.	• Recharge the battery.
No picture on the LCD or TV (including video from another unit).	• The video cable is not connected securely.	• Connect the video cable into the jacks securely.
	• The A/V IN/OUT switch is not set correctly.	• Set the A/V IN/OUT switch correctly. - While you are playing a disc, set the A/V IN/OUT switch to OUT mode - While you are viewing video from other equipment, set the A/V IN/OUT switch to In mode.
	• LCD mode is set to OFF.	• Select a LCD mode other than OFF.
	• Check that Brightness control is set to “—”.	• Adjust the brightness.
	• The TV is not set to receive DVD signal output.	• Select the appropriate video input mode on the TV so the picture from the DVD player appears on the screen.
No sound.	• The equipment connected with the audio cable is not set to receive DVD signal output.	• Select the correct input mode of the audio receiver so you can listen to the sound from the DVD player.
	• The audio cables are not connected securely.	• Connect the audio cable into the jacks securely.
The DVD player does not start playback.	• An unplayable disc is inserted.	• Insert a playable disc. (Check the disc type, color system and Regional code.)
	• The Rating level is set.	• Cancel the Rating function or change the rating level.
No response when buttons are pressed.	• Some discs prohibit certain operations.	• “⊗” may appear on the screen during operation.
The remote control does not work properly.	• The remote control is too far from the DVD player.	• Operate the remote control within about 23 ft (7 m).

## Language Codes

Use this list to input your desired language for the following initial settings:  
Disc Audio, Disc Subtitle, Disc Menu.

Language	Code	Language	Code	Language	Code	Language	Code
Abkhazian	6566	Fiji	7074	Lingala	7678	Singhalese	8373
Afar	6565	Finnish	7073	Lithuanian	7684	Slovak	8375
Afrikaans	6570	French	7082	Macedonian	7775	Slovenian	8376
Albanian	8381	Frisian	7089	Malagasy	7771	Somali	8379
Ameharic	6577	Galician	7176	Malay	7783	Spanish	6983
Arabic	6582	Georgian	7565	Malayalam	7776	Sudanese	8385
Armenian	7289	German	6869	Maltese	7784	Swahili	8387
Assamese	6583	Greek	6976	Maori	7773	Swedish	8386
Aymara	6588	Greenlandic	7576	Marathi	7782	Tagalog	8476
Azerbaijani	6590	Guarani	7178	Moldavian	7779	Tajik	8471
Bashkir	6665	Gujarati	7185	Mongolian	7778	Tamil	8465
Basque	6985	Hausa	7265	Nauru	7865	Tatar	8484
Bengali; Bangla	6678	Hebrew	7387	Nepali	7869	Telugu	8469
Bhutani	6890	Hindi	7273	Norwegian	7879	Thai	8472
Bihari	6672	Hungarian	7285	Oriya	7982	Tibetan	6679
Breton	6682	Icelandic	7383	Panjabi	8065	Tigrinya	8473
Bulgarian	6671	Indonesian	7378	Pashto, Pushto	8083	Tonga	8479
Burmese	7789	Interlingua	7365	Persian	7065	Turkish	8482
Byelorussian	6669	Irish	7165	Polish	8076	Turkmen	8475
Cambodian	7577	Italian	7384	Portuguese	8084	Twi	8487
Catalan	6765	Japanese	7465	Quechua	8185	Ukrainian	8575
Chinese	9072	Javanese	7487	Rhaeto-Romance	8277	Urdu	8582
Corsican	6779	Kannada	7578	Rumanian	8279	Uzbek	8590
Croatian	7282	Kashmiri	7583	Russian	8285	Vietnamese	8673
Czech	6783	Kazakh	7575	Samoan	8377	Volapük	8679
Danish	6865	Kirghiz	7589	Sanskrit	8365	Welsh	6789
Dutch	7876	Korean	7579	Scots Gaelic	7168	Wolof	8779
English	6978	Kurdish	7585	Serbian	8382	Xhosa	8872
Esperanto	6979	Laothian	7679	Serbo-Croatian	8372	Yiddish	7473
Estonian	6984	Latin	7665	Shona	8378	Yoruba	8979
Faroese	7079	Latvian, Lettish	7686	Sindhi	8368	Zulu	9085

## Area Codes

Choose an area code from this list.

Area	Code	Area	Code	Area	Code	Area	Code
Afghanistan	AF	Ethiopia	ET	Malaysia	MY	Saudi Arabia	SA
Argentina	AR	Fiji	FJ	Maldives	MV	Senegal	SN
Australia	AU	Finland	FI	Mexico	MX	Singapore	SG
Austria	AT	France	FR	Monaco	MC	Slovak Republic	SK
Belgium	BE	Germany	DE	Mongolia	MN	Slovenia	SI
Bhutan	BT	Great Britain	GB	Morocco	MA	South Africa	ZA
Bolivia	BO	Greece	GR	Nepal	NP	South Korea	KR
Brazil	BR	Greenland	GL	Netherlands	NL	Spain	ES
Cambodia	KH	Herd and McDonald Islands	HM	Netherlands Antilles	AN	Sri Lanka	LK
Canada	CA	Hungary	HU	New Zealand	NZ	Sweden	SE
Chile	CL	India	IN	Nigeria	NG	Switzerland	CH
China	CN	Indonesia	ID	Norway	NO	Thailand	TH
Colombia	CO	Israel	IL	Oman	OM	Turkey	TR
Congo	CG	Italy	IT	Pakistan	PK	Uganda	UG
Costa Rica	CR	Jamaica	JM	Panama	PA	Ukraine	UA
Croatia	HR	Japan	JP	Paraguay	PY	United States	US
Czech Republic	CZ	Kenya	KE	Philippines	PH	Uruguay	UY
Denmark	DK	Kuwait	KW	Poland	PL	Uzbekistan	UZ
Ecuador	EC	Libya	LY	Portugal	PT	Vietnam	VN
Egypt	EG	Luxembourg	LU	Romania	RO	Zimbabwe	ZW
El Salvador	SV			Russian Federation	RU		

## Specifications

### DVD Player

#### **Power supply:**

DC 9.5V (AC adapter terminal), DC 7.4V (Battery)

**Power consumption:** 12W with battery

**Weight:** 1.46 lbs (0.66 kg) (without battery pack)

#### **External dimensions (W x H x D):**

7.5 x 1.1 x 6.3 inches (190 x 28 x 159.5 mm)

**Signal system:** PAL

#### **Laser:**

DVD Laser wavelength 662+25 / 662-15 nm

CD Laser wavelength 785+25 / 785-15 nm

#### **Frequency range (audio):**

DVD linear sound: 48kHz sampling 8 Hz to 20 kHz

96kHz sampling 8 Hz to 44 kHz

**Signal-to-noise ratio (audio):** More than 95 dB

**Dynamic range (audio):** More than 95 dB

**Harmonic distortion (audio):** 0.008 %

#### **Operating conditions:**

Temperature: 5°C to 35°C, Operation status: Horizontal

### Connectors

#### **Video input/output (VIDEO In/Out):**

1.0 V (p-p), 75 Ω, negative sync., ø3.5mm mini jack x 1

#### **Audio input/output (AUDIO In/Out, analog audio):**

2.0 Vrms(1 KHz, 0 dB), ø3.5mm mini jack x 1

**Earphone terminal:** ø3.5mm stereo mini jack x 2

### Liquid Crystal Display

**Panel size:** 7 inches wide (diagonal)

**Projection system:** R.G.B. stripe

**Driving system:** TFT active matrix

**Resolution:** 234 x 480 x 3 (effective pixel rate: more than 99.99%)

### Supplied Accessories

- RCA Audio/Video cable .....1
- AC Adapter (DP-AC90) .....1
- Automotive Adapter (DPDC1) .....1
- Battery Pack (DPB135).....1
- Remote control.....1
- Battery for Remote control (Lithium Battery) .....1

● Design and specifications are subject to change without notice.



# Přenosný DVD přehrávač



## **PŘÍRUČKA UŽIVATELE** **Model: DP171**

Před zapojením, používáním a nastavováním tohoto systému si prosím pečlivě přečtěte návod v této instruktážní příručce.



## Bezpečnost



**POZOR**  
NEBEZPEČÍ ÚRAZU ELEKTRICKÝM  
PROUDEM NEOTEVÍREJTE



**VAROVÁNÍ:** NEODSTRAŇUJTE KRYT – NEBEZPEČÍ ÚRAZU ELEKTRICKÝM PROUDEM. UVNITŘ NEJSOU ŽÁDNÉ UŽIVATELSKY OPRAVITELNÉ PRVKY. PRO ÚDRŽBU SE OBRAŤTE NA KVALIFIKOVANÝ SERVIS



Tento symbol blesku v trojúhelníku upozorňuje uživatele na přítomnost neizolovaného nebezpečného napětí uvnitř pouzdra zařízení, jež je kvůli své výšce schopno způsobit úraz elektrickým proudem.



Vykřičník v trojúhelníku upozorňuje uživatele na přítomnost důležitých pokynů k obsluze a údržbě (servisu) v materiálech přiložených k výrobku.

**VÝSTRAHA:** V ZÁJMU SNÍŽENÍ NEBEZPEČÍ VZNIKU POŽÁRU NEBO ÚRAZU ELEKTRICKÝM PROUDEM NEVYSTAVUJTE TENTO PŘÍSTROJ PŮSOBENÍ DEŠTĚ ANI VLHKOSTI.

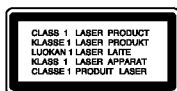

**VÝSTRAHA:** Neblokujte ventilační otvory. Instalujte v souladu s instrukcemi výrobce.

těrbiny a otvory ve skříni slouží k větrání a zajištění spolehlivého chodu přístroje a jeho ochraně před přehřátím. Tyto otvory by neměly být blokovány umístováním přístroje na postel, pohovku, předložku nebo podobné místo.

Tento výrobek by neměl být umístován do vestavěného nábytku jako je knihovna nebo polička, pokud nebude zajištěno dobré větrání nebo pokud nebudou dodrženy pokyny výrobce.

**UPOZORNĚNÍ:** VIDITELNÉ A NEVIDITELNÉ LASEROVÉ ZÁŘENÍ KDYŽ JE PŘÍSTROJ OTEVŘEN A JE ODBLOKOVANÉ ZAJIŠTĚNÍ.

### UPOZORNĚNÍ:

Tento výrobek používá laserový systém.

Abyste zajistili správné používání výrobku, přečtěte si prosím pečlivě návod k obsluze a uschovejte ho pro budoucí potřebu. Pokud bude třeba na výrobku provést údržbu, obraťte se na autorizovaný servis. Používání ovládacích prvků, nastavení nebo vykonávání postupů jiných než jsou uvedené zde, může vést k vystavení se nebezpečnému ozáření.

Abyste předešli přímému vystavení se laserovému paprsku, nepokoušejte se přístroj otevřít. Při jeho otevření jevyzařováno viditelné laserové záření. NEDÍVEJTE SE PŘÍMO DO PAPRSKU.

**UPOZORNĚNÍ :** Přístroj nevystavujte působení vody (kapající či stříkající) a nepokládejte na něj či do jeho blízkosti předměty obsahující tekutinu, např. vázy.

### Informace o autorském právu:

Bez předchozího souhlasu je zákonem zakázáno kopírovat, vysílat, promítat, vysílat kabelem, veřejně přehrávat a pronajímat materiál ochraňovaný autorským právem.

Tento výrobek disponuje funkcí ochrany kopírování, jež byla vyvinuta společností Macrovision. Na některých discích jsou uloženy signály ochrany proti kopírování. Při nahrávání a přehrávání takovýchto disků je porušen obraz. Tento výrobek obsahuje technologii ochrany autorských práv, jež je chráněna určitými patenty registrovanými v USA a jinými právy duševního vlastnictví společnosti Macrovision a ostatních držitelů autorských práv. Použití této technologie ochrany autorských práv podléhá schválení společnosti Macrovision a omezuje se, pokud společnost Macrovision nestanoví jinak, na účel domácího a jiného omezeného promítání. Zpětné inženýrství a demontáž jsou zakázány.

## Bezpečnost (pokračování)

### UPOZORNĚNÍ týkající se napájecího kabelu

Pro většinu přístrojů se doporučuje, aby byly umístěné do vyhrazeného obvodu;

Tzn. do obvodu s jediným výstupem, který zásobuje elektrickou energií pouze daný přístroj a nemá žádné přídavné výstupy nebo proudové odbočky. Pro jistotu si přečtěte stranu technických specifikací v tomto manuálu.

Nepřetěžujte elektrické zásuvky. Přetížené, uvolněné nebo poškozené zásuvky, prodlužovací kabely, roztřepené napájecí kabely, poškozená či popraskaná izolace kabelů atd. jsou značně nebezpečné. Jakákoliv z výše zmíněných závad může způsobit úraz elektrickým proudem či požár. Pravidelně kontrolujte kabely Vašich přístrojů a pokud objevíte jakékoliv jejich poškození nebo opotřebování, přístroj odpojte a přestaňte ho používat. Kabel nechtejте vyměnit za přesně odpovídající náhradní kabel u autorizovaného servisu.

Napájecí kabel chraňte před fyzickým či mechanickým poškozením, nekrutěte s ním, nemačkejte ho, nepřivírejte do dveří ani na něj nestoupejte. Mimořádnou pozornost věnujte zástrčkám, elektrickým zásuvkám a místu, kde napájecí kabel vychází z přístroje.

Odpojení výrobku od napájení provádějte vytažením napájecí šňůry ze zásuvky. Při instalaci výrobku se ujistěte, že zásuvka je snadno přístupná.



Tento přístroj je vyroben v souladu s požadavky pro radiovou interferenci podle směrnic EEC 89/336/EEC, 93/68/EEC a 73/23/EEC.



### Likvidace starých spotřebičů

1. Pokud je u výrobku uveden symbol pojízdného kontejneru v přeškrtnutém poli, znamená to, že na výrobek se vztahuje směrnice Evropské unie číslo 2002/96/EC.
2. Všechny elektrické a elektronické výrobky by měly být likvidovány odděleně od běžného komunálního odpadu prostřednictvím sběrných zařízení zřízených za tímto účelem vládou nebo místní samosprávou.
3. Správný způsob likvidace starého elektrického spotřebiče pomáhá zamezit možným negativním dopadům na životní prostředí a zdraví.
4. Bližší informace o likvidaci starého spotřebiče získáte u místní samosprávy, ve sběrném zařízení nebo v obchodě, ve kterém jste výrobek zakoupili.

## Obsah

### Úvod

Bezpečnost	2-3
Obsah	4
Před použitím systému	5-7
O symbolu	5
Symboly používané v této příručce	5
Informace o discích	5
Údržba a servis	6
Podporované formáty disků	7
Označení ovládacích prvků	8-11
Hlavní jednotka	8-9
Dálkové ovládání	10-11
Připojení k síti	12-15
AC síťový adaptér	12
Adaptér do auta	13
Bateriový modul	14-15
Otočte LCD monitor	16
Přehrávání disku	17

### Nadstandardní operace

Zobrazení informací o disku na obrazovce	18
Počáteční nastavení	18-23
Obecná obsluha počátečních nastavení	18
Jazyky	19
Displej	19
Audio	20
Blokovat	21-22
Atd.	23
Hlavní funkce	24-26
Přídavné funkce	27

Přehrávání zvukového CD a disku MP3/WMA	28
Programovatelné přehrávání	29
• Opakování naprogramovaných stop	29
• Vymazání stopy ze seznamu "programů"	29
• Vymazání celého seznamu programů	29
Prohlížení disku JPEG	30-31
• Promítání obrázků	30
• Nehybný obraz	30
• Přesun k jinému souboru	31
• Lupa	31
• Pootočení obrázku	31
• Reprodukce hudby MP3/WMA současně s prohlížením obrázku	31
• Tento přehrávač vyžaduje disky JPEG s splňující níže uvedené podmínky	31
Přehrávání disků DVD ve formátu VR	32
Přehrávání disku s filmem ve formátu DivX	33-34
• Kompatibilita disků DivX s tímto přehrávačem je omezena následovně	34

### Připojení

Nastavení přehrávače	35-36
Zapojení přehrávače DVD	35
Připojení zvuku k externímu zařízení	36

### Tabulky

Odstraňování závad	37
Kódy jazyků	38
Kódy oblastí	39
Technické údaje	40

## Před použitím systému

Pro správné používání tohoto výrobku si prosím pečlivě prostudujte tuto uživatelskou příručku a uschovejte ji pro budoucí použití.

Tato příručka obsahuje informace o provozu a údržbě přehrávače DVD. Je-li zapotřebí provést servis zařízení, obraťte se na autorizovaný servis.

### O symbolu

Za provozu může obrazovka televizoru zobrazit symbol “”, který upozorňuje, že funkce popsaná v této uživatelské příručce není pro daný disk DVD s videozáznamem k dispozici.







### Symboly používané v této příručce

#### POZNÁMKA

Označuje zvláštní poznámky a provozní funkce tohoto zařízení.

#### TIPY

Upozorňuje na tipy a pokyny usnadňující obsluhu. Odstavec uvedený některým z následujících symbolů platí pouze pro disk označený příslušným symbolem.

- |   |                            |  |              |
|---|----------------------------|--|--------------|
|  ALL | Všechny disky vypsány níže |  |              |
|  DVD | DVD a uzavřené DVD±R/RW    |  |              |
|  VCD | média CD s videozáznamem   |  |              |
|  CD  | zvuková CD                 |  MP3  | Soubory MP3  |
|  WMA | Soubory WMA                |  DivX | Soubory DivX |

## Informace o discích

### Manipulace s disky

Nedotýkejte se povrchu disku na straně se záznamem. Disk přidržujte za okraje, abyste na povrchu nezanechali otisky prstů. Na disk zásadně nelepte papír ani lepicí pásku.



### Uchovávání disků

Po přehrávání uložte disk do pouzdra. Nevystavujte disk působení přímého slunečního svitu ani zdrojů tepla a nenechávejte disk v zaparkovaném vozidle na přímém slunečním svitu.

### Čištění disků

Otisky prstů a prach na disku mohou být příčinou snížení kvality obrazu a zvuku. Před přehráváním otřete disk čistým hadříkem. Disk otírejte směrem od středu.

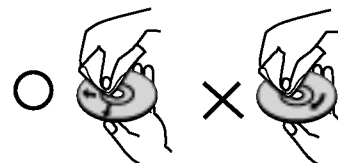

Nepoužívejte silná rozpouštědla jako alkohol, benzín, ředidlo, běžné dostupná čisticidla ani antistatické přípravky určené k použití na vinylových deskách.

## Před použitím systému (pokračování)

### Údržba a servis

Dříve než se obrátíte na servisní středisko, věnujte pozornost informacím uvedeným v této kapitole.

### Manipulace se zařízením

#### Při expedici

Uschovejte prosím originální obal a obalový materiál. Chcete-li zařízení expedovat co nejbezpečněji, zabalte je původním způsobem do originálního obalu.

#### Udržování čistoty vnějších povrchů

- Nepoužívejte v blízkosti přístroje těkavé kapaliny, např. sprej proti hmyzu.
- Neponechávejte v dlouhodobém kontaktu s povrchem zařízení pryžové, resp. umělohmotné předměty. V opačném případě může dojít k porušení povrchu.

#### Čištění zařízení

Pro čištění přehrávače použijte jemný suchý hadřík. Při výrazném znečištění povrchu použijte jemný hadřík mírně zvlhčený vodním roztokem jemného čisticího prostředku.

Nepoužívejte silná rozpouštědla, tj. alkohol, benzín či ředidlo. V opačném případě může dojít k poškození povrchu zařízení.

### Údržba zařízení



Přehrávač DVD je jemným zařízením využívajícím špičkové technologie. Při znečištění nebo opotřebení může dojít ke snížení kvality obrazu.

V závislosti na provozních podmínkách vám doporučujeme provádět vždy po uplynutí 1000 hodin provozu pravidelnou prohlídku a údržbu.

Další informace vám poskytne nejbližší prodejce.

## Před použitím systému (pokračování)

### Podporované formáty disků

	DVD (disky o průměru 8 cm / 12 cm)
	Video CD (VCD) (disky o průměru 8 cm / 12 cm)
	zvukové CD (disky o průměru 8 cm / 12 cm)

Dále lze přehrávat disky se soubory DivX, DVD±R, DVD±RW, SVCD a CD-R nebo CD-RW, které obsahují zvukové nahrávky nebo soubory typu MP3, WMA nebo JPEG.



Označení výrobku, který je schopen přehrávat média DVD-RW nahraná v režimu nahrávání videozáznamu.

#### POZNÁMKY

- V závislosti na vlastnostech nahrávacího zařízení a CD-R/RW (nebo DVD±R/DVD±RW) disků na tomto přístroji nelze přehrávat některé disky CD-R/RW (nebo DVD±R/DVD±RW).
- Nepřilepujte na disk žádné nálepky či štítky (to platí pro obě strany disku - stranu s popisky i stranu s nahrávkou).
- Nepoužívejte CD nepravidelných tvarů (např. disky ve tvaru srdce nebo osmiúhelníku). Mohlo by dojít k selhání funkce přístroje.

Zákazníci by si měli uvědomit, že pro stahování MP3 / WMA souborů z internetu je nutné povolení. Naše společnost nemůže takové povolení poskytovat. Povolení může vydat pouze vlastník autorských práv.

#### Kód regionu

Tento přístroj má kód regionu vytištěn na zadní straně. Na tomto přístroji lze přehrávat pouze disky DVD označené stejným kódem regionu jako na zadní straně tohoto přístroje nebo jako "ALL (Všechno)".

#### Informace o kódech oblastí

- Většina disků DVD je na obalu označena symbolem glóbu s jedním nebo více čísly. Toto číslo se musí shodovat s regionálním kódem vašeho přehrávače. V opačném případě nebude možné disk přehrávat.
- Pokusíte-li se přehrát DVD s odlišným regionálním kódem, obrazovka televizoru zobrazí hlášení "Ověřit regionální kód".

Vyrobeno s použitím licence poskytnuté společností Dolby Laboratories. "Dolby", "Pro Logic", a symbol dvojitého D jsou obchodní známky společnosti Dolby Laboratories.

"DTS" a "DTS Digital Out" jsou obchodní známky společnosti Digital Theater Systems, Inc.

## Označení ovládacích prvků

### Hlavní jednotka

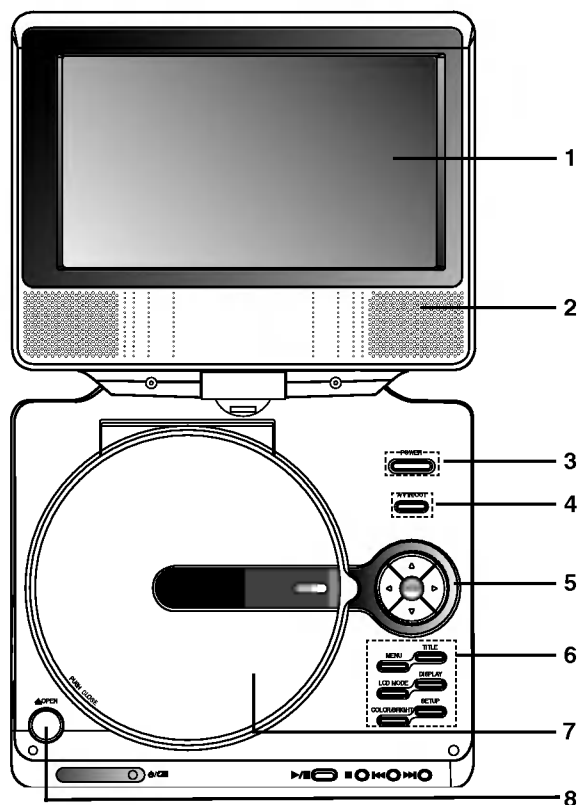

1. LCD obrazovka
2. Reprodaktor
3. Power ON/OFF: Zapíná a vypíná přehrávač.
4. A/V IN/OUT(A/V zap./vyp.): Volí zdroj vstupního signálu televizoru.
5. • ◀ ▶ ▲ ▼ (vlevo/vpravo/nahoru/dolů)  
Volí položku nabídky.  
• ◀ ▶: Nastavuje BARVU/JAS.  
• ENTER: Potvrzuje volbu v nabídce.
6. • BARVA/JAS: Vybírá režim seřízení LCD displeje  
Jas → Barva → VYPNUTO  
• SETUP: Zobrazuje a vypíná nabídku nastavení.  
• TITLE: Zobrazuje nabídku titulu, je-li k dispozici.  
• MENU: Zobrazuje nabídku disku DVD.  
• DISPLAY: Zobrazuje displej na obrazovce.  
• LCD MODE (režim LCD):  
NORMAL → PLNÝ (FULL) → ZOOM → OFF
7. Kryt disku
8. Tlačítko OPEN (OTEVŘÍT): Stisknutím tohoto tlačítka otevřete víko přihrádky na disk.

### POZNÁMKA

Umístěte disk na vřeteno v přihrádce stranou pro přehrávání směrem dolů a lehce zatlačte na střed disku, aby se zajistila jeho poloha.



## Označení ovládacích prvků (pokračování)

### Hlavní jednotka

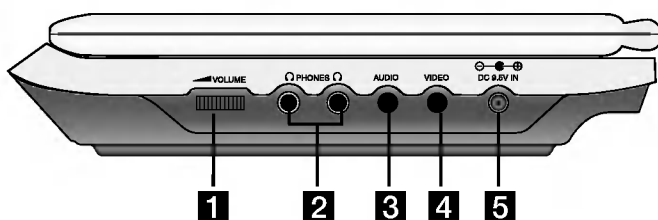

- 1** Ovládání hlasitosti
- 2** Konektor sluchátek
- 3** AUDIO konektor (OPTICKÝ VÝSTUP(OUT))
- 4** VIDEO konektor (in/out)

#### POZNÁMKA

Pokud v režimu AV IN není připojen signál VIDEO IN, přístroj se za 10 minut automaticky vypne, aby předešel vybití baterie.

- 5** VSTUP DC 9.5V  
Připojte adaptér střídavého proudu AC.



- 6** Snímač dálkového ovládání  
Přijímá řídicí signál z dálkového ovladače.
- 7** Indikátor nabíjení baterie  
Během nabíjení svítí indikátor nabíjení červeně.  
Po ukončení nabíjení změní indikátor nabíjení barvu na zelenou.
- 8** • **PLAY (▶/||)**: Spustí přehrávání/ Dočasné pozastavení přehrávání  
• **STOP (■)**: Zastaví přehrávání.  
• **Zpětné přetáčení SKIP(skok)/SEARCH (hled.) (◀◀)**  
Vyhledává zpětně\*/ jde na začátek aktuálního úseku nebo stopy nebo na předchozí úsek či stopu.  
• **Vpřed SKIP(skok)/SEARCH (hled.) (▶▶)**  
Vyhledá vpřed\*/ jde na další úsek nebo stopu.  
\* Stiskni a podrž tlačítko na dobu asi 2 sekund.

## Označení ovládacích prvků (pokračování)

### Dálkové ovládání

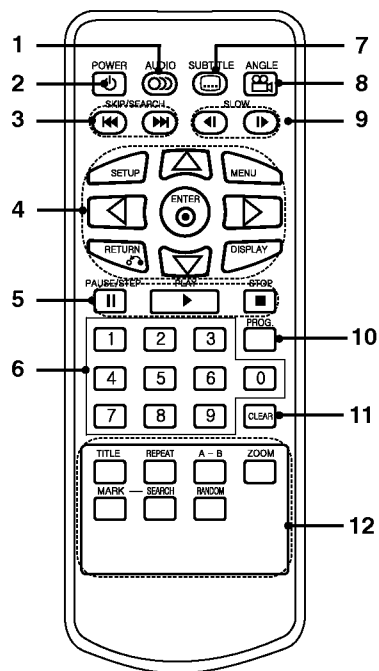

1. **AUDIO**  
Volí jazyk zvukové stopy (DVD).
2. **POWER**  
Zapíná a vypíná přehrávač DVD.
3. • **Zpětné přetáčení SKIP(skok)/SEARCH (hled.) (◀◀)**  
vyhledává zpětně\*/ jde na začátek aktuálního úseku nebo stopy nebo na předchozí úsek či stopu.  
• **Vpřed SKIP(skok)/SEARCH (hled.) (▶▶)**  
Vyhledá vpřed\*/ jde na další úsek nebo stopu.  
\* Stiskni a podrž tlačítko na dobu asi 2 sekund.
4. • **SETUP**  
Zobrazuje a vypíná nabídku nastavení.  
• **MENU**  
Zobrazuje nabídku disku DVD.  
• **RETURN**  
Zobrazuje Video CD s funkcí PBC.  
• **DISPLAY**  
Zobrazuje displej na obrazovce.  
• **◀▶▲▼ (vlevo/vpravo/nahoru/dolů)**  
Volí položku nabídky.  
• **ENTER**  
Potvrzuje volbu v nabídce.
5. • **PAUSE**  
Dočasné pozastavení přehrávání / pro přehrávání po jednotlivých snímcích tiskněte opakovaně.  
• **PLAY**  
Spouští přehrávání.
6. • **STOP (■)**  
Zastaví přehrávání.
6. **Číselná tlačítka 0-9**  
Volí číslované položky nabídek.
7. **SUBTITLE**  
Volí jazyk titulků.
8. **ANGLE**  
Volí pohled kamery DVD, je-li k dispozici.
9. **SLOW (pomalu) (◀ / ▶)**  
Zpět/vpřed pomalým přehráváním.
10. **PROG.**  
Zapíná a vypíná režim úpravy programu.
11. **CLEAR**  
Odstraňuje stopu z programu nebo značku v nabídce MARKER SEARCH (vyhledávání značky).
12. • **A-B**  
Opakované přehrávání sekvence.  
• **ZOOM**  
Zvětšuje obraz.  
• **TITLE**  
Zobrazuje nabídku titulu, je-li k dispozici.  
• **MARKER**  
Označuje místo záznamu v průběhu přehrávání.  
• **SEARCH**  
Zobrazuje nabídku MARKER SEARCH.  
• **REPEAT**  
Opakované přehrávání kapitoly, stopy, titulu, kompletního obsahu.  
• **RANDOM**  
Přehrávání stop v náhodném pořadí.

## Označení ovládacích prvků (pokračování)

### Vložte baterie (Lithiové baterie)

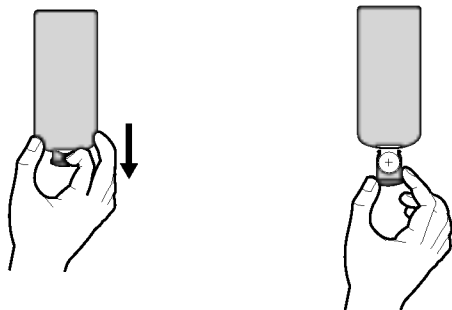

#### POZNÁMKY

- Nevystavujte čidlo dálkového ovládání jasnému světlu.
- Neumísťujte překážky mezi čidlo dálkového ovládání a dálkový ovladač.

#### ■ Výměna baterie

Baterie má obvykle životnost asi jeden rok. Vyměňte baterii, pokud dálkové ovládání neovládá přístroj, ani když je v dosahu ovladače.

### Baterie (Lithiová baterie)

1. Stiskněte svorku držáku baterie, potom vytáhněte destičku, abyste odstranili držák baterie.
2. Vložte baterii pólem + ve stejném směru jako + na držáku baterie.
3. Vraťte držák baterie s baterií do jednotky dálkového ovladače a ujistěte se, že je zcela zastrčen.

- Nahrazujte baterie jednotky dálkového ovládání 3V mikro lithiovými články jako CR. 2025 nebo ekvivalentními.
- Udržujte bezpečnost při použití baterií dle místních zákonů. Neodhazujte baterie do ohně.

**Varování:** Baterie, použité v tomto přístroji, mohou při špatném zacházení přivodit požární nebo chemické nebezpečí.

Nedobíjejte je, nerozebírejte, nepalte a nezažhívejte nad 100 °C (212 °F).

Měňte baterie jen za Matsushita Elec. Ind. Co., Ltd. (Panasonic), díl č. CR. 2025.

Použití jiných baterií může vést ke vzniku požáru nebo výbuchu.

Zneškodňujte použité baterie. Udržujte baterie z dosahu dětí.

Nerozebírejte a neodhazujte do ohně.

## Připojení k síti

### AC síťový adaptér

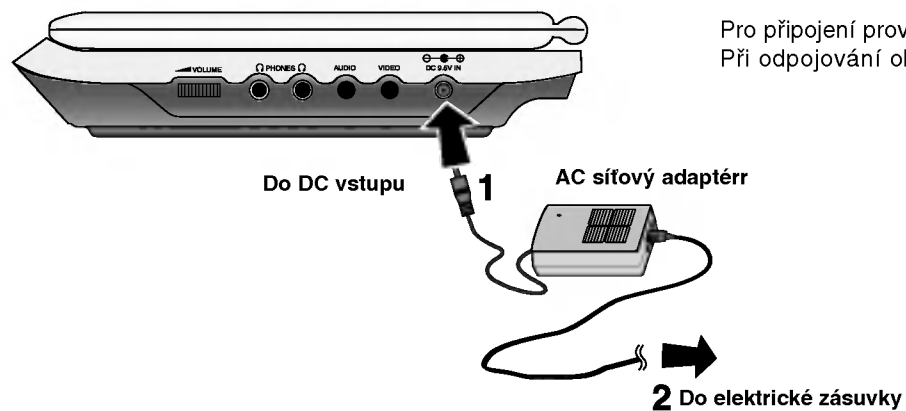

Pro připojení provádějte kroky 1 až 2.  
Při odpojování obraťte pořadí.

### Varování

- Nepřipojujte zástrčku do jiné zásuvky než je uvedeno na nálepce, protože toto může způsobit nebezpečí požáru nebo úraz elektrickým proudem.
- Nezapojujte nebo nevypojujte zástrčku vlhkými rukama. Můžete si způsobit úraz elektrickým proudem.
- Nepoužívejte síťový adaptér jinak než je popsáno, protože toto může způsobit nebezpečí požáru nebo poškození přístroje.

### AC síťový adaptér

- Tento síťový adaptér pracuje při 100-240V~ 1,5A 50-60Hz.
- ČÍSLO MODELU : DP-AC90
- Výrobce WANLIDA Digital Technology Co., Ltd.
- Při výběru vhodného síťového adaptéru nebo sady kabelů kontaktujte prodejce elektrosoučástek.

## Připojení k síti (pokračování)

### Adaptér do auta

Tento přehrávač disků DVD a adaptér do auta jsou určeny pro používání ve vozidlech, která jsou vybavena elektroinstalací s uzemněným negativním pólem 12 V. (Tato elektroinstalace je standardní pro většinu vozidel.) Pokud je vaše vozidlo vybaveno odlišnou elektroinstalací, nelze stejnosměrné napájení použít.

Úvod

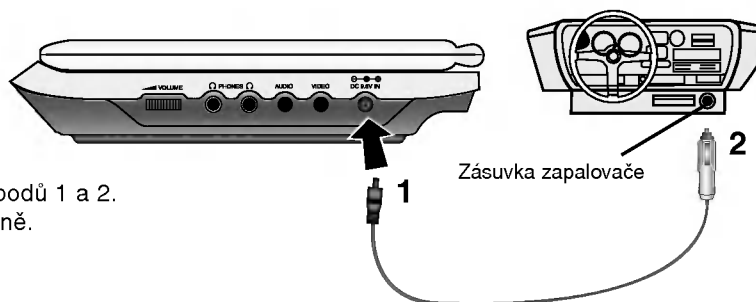

Při zapojování postupujte podle bodů 1 a 2.  
Při odpojování postupujte obráceně.

### Výstraha

- Zabraňte úrazu elektrickým proudem a možnému poškození přehrávače DVD nebo vozidla – před odpojením zástrčky z přehrávače DVD vždy nejprve odpojte adaptér do auta ze zásuvky zapalovače cigaret.
  - V adaptéru je nainstalována ochranná pojistka A3 A / 250 V.
  - Před nastartováním motoru odpojte adaptér ze zásuvky zapalovače cigaret.
  - Nepoužívejte přehrávač DVD, pokud se akumulátor vozidla vybíjí. Vrcholový proud z alternátoru vozidla může spálit pojistku stejnosměrného proudu.
  - Pokud napětí napájení vozidla klesne přibližně pod 10 V, přehrávač DVD pravděpodobně nebude fungovat správně.
  - Nenechávejte přehrávač DVD na místě s teplotou nad 70°C (158°F) – může dojít k poškození snímače.
- Příklady:
- Uvnitř vozidla se zavřenými okny na přímém slunci.
  - V blízkosti topení.

### Adaptér do auta

- Tento adaptér do auta používá jako napájení stejnosměrný proud 12V.
- ČÍSLO MODELU: DPDC1
- Výrobce WANLIDA Digital Technology Co., Ltd.
- Při výběru vhodného adaptéru do auta se obraťte o pomoc na prodejce náhradních dílů.

## Připojení k síti (pokračování)

### Bateriový modul

- Před prvním použitím nabijte bateriový modul.

#### ■ Připojení bateriového modulu

1. Připojte háčky bateriového modulu do otvorů na spodní straně přehrávače.
2. Zatlačte na baterii a posuňte ji, až háčky zacvaknou.

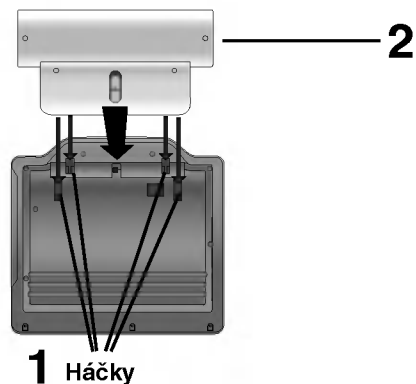

#### **POZNÁMKA**

- Během přehrávání neodpojujte baterii.
- Dbejte na to, abyste baterii neupustili.

#### ■ Oddělení baterie

1. Stiskněte tlačítko **RELEASE**.
2. Zatahněte za baterii, až háčky cvaknou.

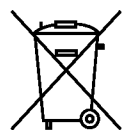
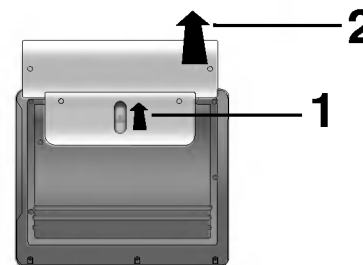

#### **UPOZORNĚNÍ**

Výrobek, který jste si zakoupili, obsahuje dobíjecí baterii. Baterie je recyklovatelná. Na konci doby životnosti, podle různých státních a místních zákonů, může být zakázáno vyhazovat tyto baterie do komunálního odpadu. Podrobnosti ohledně možnosti recyklace nebo správného zneškodnění prověřte u místních úřadů pro správu pevných odpadů.

## Připojení k síti (pokračování)

### ■ Dobíjení bateriového modulu

1. Připojte bateriový modul k přehrávači.
2. Připojte adaptér střídavého proudu AC k přehrávači a k zásuvce.

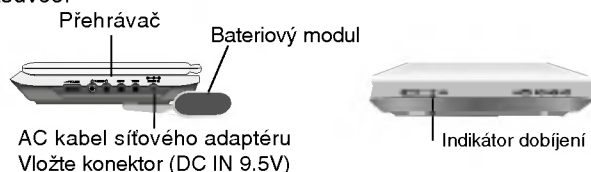

3. Během dobíjení je indikátor dobíjení červený. Po ukončení dobíjení změní indikátor barvu na zelenou.

### VAROVÁNÍ

Dodržujte následující opatření pro zabránění úniku tekutiny, přehřátí atd..

- Nepoužívejte žádné neautorizované díly.
- Pro dobíjení baterií používejte schválený síťový AC adaptér.
- Nevystavujte teplotám vyšším než je 60°C (140°F).
- Nesnažte se jednotku rozebrat nebo upravovat.
- Příliš silné nárazy mohou způsobit poruchy funkčnosti přístroje.
- Nespalujte.
- Nerozebírejte, řádně likvidujte odpad.
- Zabraňte zkratu.

### POZNÁMKA

Baterii lze nabíjet pouze, pokud je vypnuté napájení. Baterii nelze nabíjet, pokud se přirozeně nebo záměrně vybíjí. I když připojíte baterii, zařízení nemůže snímat její napětí. V takovém případě vypněte a znovu zapněte zařízení. Potom bude pokračovat nabíjení baterie.

### ■ Časy dobíjení a přehrávání

Dobíjení	Čas přehrávání	
Bez přehr	LCD zap.	LCD vyp.
Cca. 3 hod	Cca. 3.5 hod*	Cca. 4 hod

\* Když je ovládání jasu nastaveno na výchozí režim.

### ■ Ověřte, zda je na displeji zařízení zobrazeno nabíjení baterie



- Při použití AC síťového adaptéru se zobrazení baterií neobjeví
- Poté co, se na obrazovce zobrazí zpráva “Check Battery Status” (Zkontrolujte stav baterie), přístroj se automaticky vypne.

### ■ Pokud se po dobití baterií čas přehrávání dramaticky sníží

Bateriový modul dosáhl konce své provozní životnosti (lze jej dobít asi 300 krát).

### ■ Pokud nebude přístroj delší dobu používán

- Odpojte bateriový modul. (I pokud je přístroj vypnut, stále má určitý příkon. Toto může vést k přílišnému vybíjení baterie a k poruchám.)
- Pokud jste připraveni na opětovné použití bateriového modulu, dobijte jej.

### ■ Bateriový modul

- ČÍSLO MODELU : DPB135

## Otočte LCD monitor

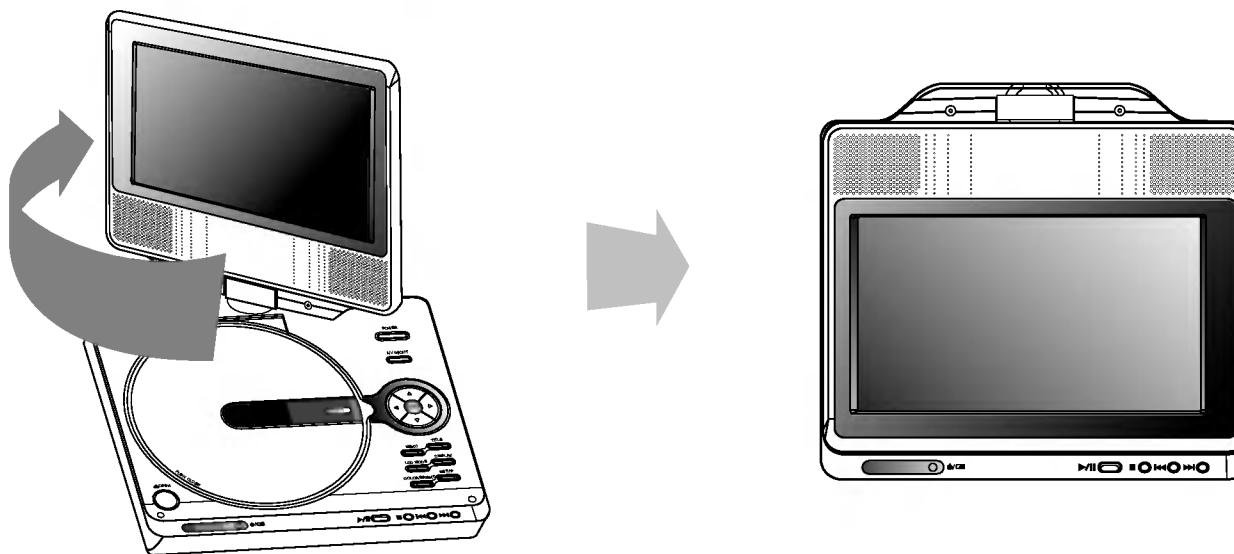

LCD displej lze otočit po směru hodinových ručiček o 180 stupňů. Použití nadměrné síly při otáčení však může způsobit vážné poškození.

Po úplném otočení LCD displeje jej lze složit jako na obrázku nahoře.



## Přehrávání disku

1. **Připravte napájení.**
2. **Otevřete vnější kryt a stiskněte tlačítko POWER (NAPÁJENÍ).**
3. **Stiskněte OPEN pro otevření krytu disku a vložte disk, který chcete přehrávat, potiskem nahoru. Rukou zavřete kryt disku.**
  - Pokud vložíte disk stranou pro přehrávání směrem nahoru (a pokud se jedná o jednostranný disk), na obrazovce se zobrazí zpráva "NO DISC" (Není disk) nebo "DISC ERROR" (Chyba disku).
  - Po přehrání všech kapitol v titulu se DVD přehrávač automaticky zastaví se na menu obrazovky.
4. **Stiskněte PLAY pro spuštění přehrávání.**
5. **Nastavte hlasitost.**

### POZNÁMKY

- Umístěte disk přehrávací stranou dolů na stopku a jemně zatlačte na střed disku, abyste jej dostali do správné polohy.
- Potvrďte polohu LCD MODE stiskem tlačítka LCD MODE.

### ■ Změna velikosti obrazu

Pomocí tlačítka LCD MODE (REŽIM LCD) změníte režim zobrazení.

Režimy jsou zobrazeny na displeji zařízení v následujícím pořadí.

NORMAL → FULL → ZOOM → OFF



### POZNÁMKA

V závislosti na typu disku se toto zobrazení může lišit.

### ■ Mód a velikost obrázku

Obrázek zobrazený na LCD závisí na módu displeje a velikosti zaznamenané na disku.

### POZNÁMKY

- Pokud nepoužíváte na tomto přístroji LCD displej, zvolte OFF pro udržení výkonu.
- LCD displej se při zavření přístroje vypne.
- Při zvolení módu ZOOM, se mohou na obraze objevit horizontální čáry, ale toto není známkou vady.

## Displej na obrazovce

### Zobrazení informací o disku na obrazovce

Na obrazovce můžete zobrazit různé informace o vloženém disku.

1. Stisknutím tlačítka DISPLAY zobrazíte různé informace o přehrávání. Zobrazené položky se liší podle typu disku nebo stavu přehrávání.



2. Položku lze zvolit pomocí tlačítek ▲ / ▼ a změnit nebo vybrat nastavení pomocí tlačítek ◀ / ▶.
  - Titul (Stopa) – Číslo aktuálního titulu (nebo stopy) / celkový počet titulů (stop)
  - Kapitola – Číslo aktuální kapitoly / celkový počet kapitol
  - Čas – Uplynulý čas přehrávání
  - Audio – Vybraný jazyk zvuku nebo zvukový kanál
  - Titulky – Vybrané titulky
  - Úhel – Vybraný úhel / celkový počet úhlů

#### **POZNÁMKA**

Pokud není během několika sekund stisknuto žádné tlačítko, zobrazení na obrazovce zmizí.

### Počáteční nastavení

Prostřednictvím nabídky nastavování můžete provádět různá nastavení, např. nastavení obrazu a zvuku. Mimo jiné můžete nastavovat rovněž jazyk titulků a jazyk nabídky nastavení. Podrobné informace ke každé položce nabídky nastavení naleznete na stranách 19 až 23.

#### **Zobrazení a vypnutí nabídky:**

Stisknutím tlačítka SETUP zobrazíte nabídku. Po druhém stisknutí tlačítka SETUP dojde k přepnutí zpět na počáteční obrazovku.

#### **Přechod na následující úroveň:**

Stiskněte tlačítko ▶ na dálkovém ovládání.

#### **Přechod na předchozí úroveň:**

Stiskněte tlačítko ◀ na dálkovém ovládání.

### Obecná obsluha počátečních nastavení

1. Stiskněte tlačítko SETUP. Zobrazí se nabídka nastavování.
2. Stisknutím ▲ / ▼ zvolte požadovanou položku a poté tlačítkem ▶ přepněte na druhou úroveň. Obrazovka zobrazí aktuální nastavení zvolené položky a alternativní nastavení.
3. Tlačítky ▲ / ▼ proveďte druhou požadovanou volbu a poté stisknutím tlačítka ▶ přepněte na třetí úroveň.
4. Tlačítky ▲ / ▼ zvolte požadované nastavení a poté stisknutím tlačítka ENTER volbu potvrďte. Některé z položek vyžadují provedení dalších úkonů.
5. Stisknutím tlačítka SETUP nebo PLAY nabídku nastavování opustíte.

## Počáteční nastavení (pokračování)

### Jazyky



#### Jazykový menu

Volí jazyk nabídky nastavování a displeje na obrazovce.

#### Zvukový disk / Diskový podtitul / Diskový menu

Volí jazykovou mutaci zvukové stopy disku, titulků a nabídky disku.

**Originál:** Je vybrána originální jazyková mutace disku.

**Atd.:** Jinou jazykovou mutaci zvolíte vložení příslušného čtyřmístného kódu jazyka dle seznamu v příloze pomocí číselných tlačítek a následným stisknutím tlačítka ENTER. Zadáte-li nesprávný kód, stiskněte tlačítko CLEAR.

### Displej



#### Televizní aspekt

**4:3:** Nastavte, je-li připojen televizor se standardní obrazovkou 4:3.

**16:9:** Nastavte, je-li připojen televizor s obrazovkou o poměru stran 16:9.

#### Modus displeje

Nastavení režimu zobrazení je účinné pouze je-li nastaven poměr stran obrazovky televizoru "4:3".

**Letter Box:** Zobrazuje široký obraz s tmavými pásy v dolní a horní části obrazovky.

**Panscan:** Automaticky zobrazuje široký obraz na celé obrazovce a ořezává boční části obrazu.

## Počáteční nastavení (pokračování)

### Audio

Každý disk DVD má k dispozici řadu možností zvukového výstupu. Zvukové volby přehrávače nastavte dle typu zvukového systému, který používáte.



#### Digitální Dolby / DTS / MPEG

**Bitstream:** Položku "Bitstream" zvolte v případě, že je konektor DIGITAL OUT přehrávače DVD připojen k zesilovači či jinému zařízení vybavenému dekodérem Dolby Digital, DTS nebo MPEG.

**PCM (pro Dolby Digital / MPEG):** Tuto položku zvolte v případě, že je přehrávač DVD připojen k dvoukanalovému stereofonnímu zesilovači. Média DVD nahraná v Dolby Digital nebo v MPEG budou automaticky převedena na dvoukanalový zvuk PCM.

**Vypnuto (pro DTS):** Zvolíte-li "Vypnuto", signál DTS není veden do konektoru DIGITAL OUT.

#### Vzor Frek. (vzorkovací frekvence)

Pokud Váš přijímač nebo zesilovač NENÍ schopen zpracovávat signály se vzorkovací frekvencí 96 kHz, zvolte 48 kHz. Po provedení tohoto nastavení přístroj převádí signály 96 kHz automaticky na 48 kHz, aby je mohl Váš systém dekodovat.

Je-li Váš přijímač nebo zesilovač schopen pracovat se signály 96 kHz, zvolte 96 kHz. Po provedení tohoto nastavení přístroj ponechává jakýkoli typ signálu bez dalšího zpracování.

Příslušné informace o funkci zesilovače naleznete v jeho dokumentaci.

#### DRC (Řízení dynamického rozsahu)

Díky formátu DVD, který využívá digitální technologie zpracování zvuku, můžete naslouchat zvukovému záznamu programu v nejlepší dosažitelné přesnosti a věrnosti. Máte však možnost zúžit dynamický rozsah zvukového výstupu (rozdíl mezi nejhlasitějším a nejnižším zvukem). V takovém případě budete mít možnost naslouchat filmu reprodukovánému se sníženou hlasitostí beze ztráty jasnosti zvuku. Tento efekt zapnete nastavením hodnoty položky DRC na Zapnuto.

#### Hlasitý

Hodnotu položky Hlasitý nastavte na Zapnuto pouze v případě přehrávání vícekanalového disku karaoke DVD. Kanály karaoke na disku budou přimíchávány do běžného stereofonního zvuku.

## Počáteční nastavení (pokračování)

### Blokovat

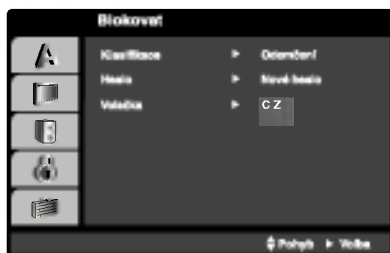

### Klasifikace

Zablokuje přehrávání DVD s hodnocením na základě jejich obsahu. Ne všechny disky mají hodnocení.

1. Zvolte položku "Klasifikace" nabídky Blokovat a poté stiskněte tlačítko ►.
2. Pro přístup k funkcím Klasifikace, Heslo a Volačka musíte zadat vámi vytvořený čtyřmístný bezpečnostní kód. Pokud jste tento bezpečnostní kód dosud nezadali, zadejte jej. Zadejte čtyřmístný kód a stiskněte tlačítko ENTER. Zopakujte zadání a stisknutím tlačítka ENTER zadání ověřte. V případě překlepu před stisknutím tlačítka ENTER stiskněte tlačítko CLEAR.
3. Tlačítka ▲ / ▼ zvolte hodnocení od 1 do 8.

**Klasifikace (Rating) 1 až 8:** Jedna (1) omezuje přehrávání nejvíce. Hodnocení osm (8) obsahuje nejméně omezení pro přehrávání.

### Odemčení

Po volbě této položky se rodičovská kontrola vypne a je přehráván veškerý obsah.

### POZNÁMKA

Nastavíte-li hodnocení pro přehrávač, jsou přehrávány všechny scény téhož nebo nižšího hodnocení. Scény s vysokým hodnocením přehrávány nejsou, není-li ovšem na disku alternativní obsah. Alternativní obsah musí mít shodné nebo nižší hodnocení. Není-li nalezena vhodná alternativa, dojde k zastavení přehrávání. Pro přehrávání disku musíte zadat čtyřmístné heslo nebo změnit hodnocení.

4. Stisknutím tlačítka ENTER potvrďte volbu hodnocení a následným stisknutím tlačítka SETUP opusťte nabídku.

## Počáteční nastavení (pokračování)

### Heslo

Můžete zadat nebo změnit heslo.

1. Vyberte heslo v nabídce Blokovat a stiskněte ►.
2. **Vytvoření nového hesla:**  
Když je zvýrazněna možnost „New“ (Nové), stiskněte ENTER. Zadejte nové heslo pomocí numerických tlačítek a stiskněte ENTER. Vložte heslo znovu pro ověření.  
**Změna hesla:**  
Když je zvýrazněna možnost „Change“ (Změnit), stiskněte ENTER. Zadejte aktuální heslo pomocí numerických tlačítek a stiskněte ENTER. Zadejte nové heslo pomocí numerických tlačítek a stiskněte ENTER. Vložte heslo znovu pro ověření.
3. Stiskněte SETUP pro výstup z nabídky.

### ***Zapomenete-li bezpečnostní kód***

Pokud jste zapomněli bezpečnostní kód, můžete jej vymazat:

1. Stisknutím tlačítka SETUP zobrazíte nabídku nastavování.
2. Zadejte šestimístné číslo "210499". Dojde k vymazání bezpečnostního kódu.
3. Dle popisu výše zadejte nový bezpečnostní kód.

### Volačka

Zadejte kód oblasti, jejíž standardy byly použity při hodnocení DVD video disku, podle seznamu uvedeného v referenční kapitole.

1. Zvolte položku " Volačka" nabídky Blokovat a poté stiskněte tlačítko ►.
2. Postupujte podle kroku 2 na předchozí straně (Klasifikace).
3. Tlačítka ▲ / ▼ zvolte první znak.
4. Stiskněte ENTER a tlačítka ▲ / ▼ zvolte druhý znak.
5. Pro potvrzení vašeho výběru oblasti stiskněte ENTER.

## Počáteční nastavení (pokračování)

### Atd.

Lze měnit nastavení PBC, Přehrávka a DivX(R) VOD.



### PBC

Zapíná a vypíná řízené přehrávání (PBC).

**Zapnuto:** média Video CD s funkcí PBC jsou přehrávána dle PBC.

**Vypnuto:** média Video CD s funkcí PBC jsou přehrávána shodným způsobem jako zvuková CD.

### Přehrávka

Přehrávač DVD můžete nastavit tak, aby vždy po vložení disku DVD bylo automaticky spuštěno jeho přehrávání. Je-li režim Přehrávka spuštěn, vyhledá přehrávač DVD nejdelší titul a automaticky jej přehraje.

### POZNÁMKA

Určitá média DVD nemusí funkci Přehrávka podporovat.

### DivX(R) VOD

Poskytujeme vám registrační kód DivX® VOD (Video On Demand - video na požádání), který vám umožní půjčit si a zakoupit filmy pomocí služby DivX® VOD. Více informací viz stránky [www.divx.com/vod](http://www.divx.com/vod).

1. Vyberte možnost "DivX(R) VOD" a stiskněte ►.
2. Když je vybraná možnost "Vybrat", stiskněte ENTER a objeví se registrační kód. Registrační kód použijte k zakoupení nebo půjčení filmů ze služby DivX® VOD na [www.divx.com/vod](http://www.divx.com/vod). Postupujte podle instrukcí a nahrajte si na disk film pro přehrávání na této jednotce.
3. Nabídku opustíte stisknutím tlačítka ENTER.

### POZNÁMKA

Filmy stažené z DivX® VOD lze přehrávat pouze na tomto přístroji.

## Hlavní funkce

### DVD

Tlačítka ◀ ▶ ▲ ▼ zvolte titul/kapitolu, který chcete přehrát a poté stisknutím tlačítka Enter spustte přehrávání. Do nabídky na obrazovce se vrátíte stisknutím tlačítka TITLE nebo MENU.

### VCD

Číselnými tlačítky zvolte stopu, kterou chcete přehrávat a poté stisknutím tlačítka RETURN zapnete nabídku na obrazovce. Nastavení nabídky a způsob obsluhy mohou být různé. Řiďte se pokyny na obrazovkách nabídky. Rovněž můžete vypnout PBC (viz "PBC" na straně 23).

### POZNÁMKY

- Je-li nastavena rodičovská kontrola a disk nemá odpovídající hodnocení, musíte zadat heslo (viz Blokovat na straně 21-22).
- DVD může mít přiřazen regionální kód. Váš přehrávač DVD nepřehrává média s odlišným regionálním kódem.

**Není-li uvedeno jinak, všechny úkony se provádějí prostřednictvím dálkového ovládání. Některé z funkcí jsou dostupné rovněž prostřednictvím nabídky nastavování.**

### Přesun na jiný titul DVD

Pokud disk obsahuje více než jeden titul, můžete přepnout na jiný titul. Při zastaveném přehrávání stiskněte tlačítko DISPLAY, poté příslušným číselným tlačítkem nebo tlačítky ◀ / ▶ přepněte na jiný titul. Jakýkoli titul můžete přehrát zadáním jeho čísla, je-li přehrávání zastavené.

### Přepnutí na jinou kapitolu/stopu ALL

Krátce stiskněte SKIP (◀◀ nebo ▶▶) během přehrávání pro přechod na další kapitolu/stopu nebo pro návrat na začátek aktuální kapitoly/stopy.

Stiskněte dvakrát krátce SKIP ◀◀ pro krok zpět na předchozí kapitolu/stopu.

### Vyhledávání ALL

1. Během přehrávání stiskněte a dvě sekundy podržte SKIP/SEARCH ◀◀ nebo ▶▶. Přehrávač se přepne do módu vyhledávání.
2. Opakovaným stiskem tlačítka SKIP/SEARCH ◀◀ nebo ▶▶ vyberete požadovanou rychlost.  
DVD, disky DivX  
Video CD, MP3, WMA, Audio CD: 3 kroky
3. Režim zpomaleného přehrávání ukončíte tlačítkem PLAY.

### Zpomalené přehrávání DVD VCD DivX

1. Během přehrávání stiskněte SLOW ◀| nebo |▶. Přehrávač zapne zpomalené přehrávání.  
Disky DVD disky; 4 kroky  
Video CD, DivX; 4 kroky (pouze vpřed)
2. Režim zpomaleného přehrávání opustíte stisknutím tlačítka PLAY.



## Hlavní funkce (pokračování)

### Zastavení obrazu a přehrávání po jednotlivých snímcích

**ALL**

Přehrávání lze pozastavit stisknutím **II** během přehrávání.

**DVD VCD DivX**

Pro přehrávání po jednotlivých snímcích tiskněte **II** opakovaně. (POUZE Dálkové ovládání)

Režim zastavení obrazu vypnete stisknutím tlačítka PLAY.

### Vyhledávání dle času **DVD VCD DivX**

Spuštění přehrávání ve zvoleném místě obsahu disku:

1. Stiskněte při přehrávání tlačítko DISPLAY. Pole časového údaje zobrazí uplynulou dobu přehrávání.
2. Tlačítka **▲** / **▼** zvolte symbol hodin, zobrazí se nápis "--:--:--".
3. Zadejte požadovaný čas v hodinách, minutách a sekundách zleva doprava. Zadáte-li nesprávná čísla, stisknutím tlačítka CLEAR zadaná čísla vymažete. Poté zadejte správná čísla.
4. Stisknutím tlačítka ENTER zadání potvrďte. Začne přehrávání od zvoleného momentu.

### Opakování A-B **DVD VCD DivX ACD**

Během přehrávání stiskněte tlačítko A-B a vyberte bod A a bod B - bude se opakovat úsek od A (počáteční bod) do B (koncový bod).

### Opakování **ALL**

Stisknutím tlačítka REPEAT (Opakovat) během přehrávání vyberte požadovaný režim opakování.

DVD video disky: Kapitola/Titul/Vypnuto

Video CD, Audio CD, disky DivX/MP3/WMA:

Stopa/Všechno/Vypnuto

### POZNÁMKY

- V případě Video CD s PBC musíte pro opakované přehrávání funkci PBC vypnout v nabídce nastavování (viz "PBC" na straně 23).
- Po jednorázovém stisknutí tlačítka SKIP(**▶▶**) při opakovaném přehrávání kapitoly (stopy) dojde ke zrušení opakovaného přehrávání.

### Lupa **DVD VCD DivX**

Během přehrávání nebo v režimu pozastavení stiskněte tlačítko ZOOM a zvětšete videoobraz (4 kroky).

Ve zvětšeném obrazu se můžete pohybovat pomocí tlačítek **◀ ▶ ▲ ▼**. Nabídku opustíte stisknutím tlačítka CLEAR.

### POZNÁMKY

- Na některých DVD discích nemusí být lupa k dispozici.
- Režim Screen fit je k dispozici pro přehrávání DVD disků, VR disků a souborů filmů.

### Pokračování v přehrávání

Když je přehrávání zastaveno, přístroj zaznamená bod, kde bylo stisknuto STOP (funkce RESUME).

Stiskněte PLAY a přehrávání pokračuje od tohoto bodu.

## Hlavní funkce (pokračování)

### Nabídka titulu **DVD**

Má-li aktuální titul nabídku, nabídka titulu se objeví na obrazovce. Jinak se objeví nabídka disku.

### Nabídka disku **DVD**

Stiskněte tlačítko MENU. Zobrazí se nabídka disku. Opětovným stisknutím tlačítka MENU nabídku opustíte.

### Změna jazykové mutace zvukového záznamu **DVD** **DivX**

Opakovaným stisknutím tlačítka AUDIO při přehrávání přepínáte mezi dostupnými jazykovými mutacemi zvukového záznamu nebo hudebními stopami.

V případě médií DVD-RW nahraných v režimu VR, která mají hlavní i dvojjazyčný zvukový kanál, můžete tisknutím tlačítka AUDIO volit položky Main (L), Bilingual (R) nebo jejich kombinaci (Main + Bilingual).

### **VCD**

Opakovaným stiskem tlačítka AUDIO při přehrávání přepínáte mezi různými zvukovými kanály (Stereo, Nalevo a Napravo).

### Pohled **DVD**

Během přehrávání disku, který obsahuje scény zaznamenané různými úhly kamery, opakovaně stiskněte tlačítko ANGLE a vyberte požadovaný úhel.

### **TIPY**

Při přehrávání scén zaznamenaných z různých úhlů bliká na obrazovce ukazatel upozorňující na možnost změny pohledu.

### Titulky **DVD** **DivX**

Opakovaným stisknutím tlačítka SUBTITLE v průběhu přehrávání přepínáte mezi dostupnými jazykovými mutacemi titulků.

### **POZNÁMKA**

Pokud neexistuje informace nebo existuje kód, který v souboru DivX nelze přečíst, zobrazí se " 1 ".

## Přídavné funkce

### Hledání značky **DVD** **VCD** **DivX**

#### Zadání značky

Přehrávání lze spustit z místa zaznamenaného v paměti. Do paměti lze uložit až 9 značek. Značku vložíte stisknutím tlačítka MARKER na požadovaném místě disku. Obrazovka televizoru krátce zobrazí symbol značky. Postup lze zopakovat až devětkrát.

#### Vyvolání nebo vymazání označené scény

1. V průběhu přehrávání stiskněte tlačítko SEARCH. Obrazovka zobrazí nabídku vyhledávání značek.
2. V průběhu 10 sekund tlačítka ◀ / ▶ zvolte číslo značky, kterou chcete vyhledat nebo smazat.
3. Po stisknutí tlačítka ENTER započne přehrávání od označeného místa. Popřípadě stiskněte tlačítko CLEAR a vymažte tak číslo značky ze seznamu.
4. Přehrávání od jakéhokoli označeného místa spustíte zadáním příslušného čísla v nabídce vyhledávání značek.

#### **POZNÁMKY**

- Tyto operace jsou možné pouze u disků, u kterých je na displeji, během přehrávání nebo při zastavení, zobrazena uplynulá doba přehrávání.
- Některé titulky, zaznamenané blízko záložky se mohou chybně zobrazit (DVD).
- Všechny záložky jsou vymazány při vypnutí proudu nebo vyjmutí disku.
- Záložka není uložena, když je na obrazovce zobrazeno DVD nebo hlavní menu.

### Paměť posledního nastavení **DVD** **CD** **VCD1.1**

Přehrávač si pamatuje poslední přehrávanou scénu posledního přehrávaného disku. Nastavení zůstává v paměti i po vyjmutí disku z přehrávače a po vypnutí přehrávače. Vložíte-li disk, jehož nastavení je uloženo v paměti, automaticky je nalezena poslední pozice na disku.

#### **POZNÁMKA**

Přehrávač si nebude pamatovat nastavení disku, pokud vypnete přehrávač, aniž byste disk přehráli.

#### **Spořič obrazovky**

Pokud necháte přehrávač DVD zastavený po dobu pěti minut, na obrazovce se objeví spořič obrazovky. Je-li spořič aktivní po dobu 5 minut, přehrávač DVD se automaticky vypne.

## Přehrávání zvukového CD a disku MP3/WMA

TPřehrávač DVD je schopen přehrávat nahrávky ve formátu MP3 zaznamenané na discích CD-ROM, CD-R a CD-RW.

### MP3/ WMA/ Audio CD

Po vložení média se soubory MP3/WMA nebo Audio CD se na TV obrazovce objeví nabídka.

Pomocí tlačítek ▲ / ▼ vyberte stopu/soubor a stiskněte PLAY nebo ENTER pro zahájení přehrávání. Lze použít různé funkce přehrávání. Viz strany 24-25.



### ID3 TAG

- Při přehrávání souboru, který obsahuje informace jako například titulky, můžete tyto informace zobrazit stisknutím DISPLAY.  
[ Title, Artist, Album, Year, Comment ]
- Pokud neexistuje žádná informace, na displeji se objeví "NO ID3 TAG".

### TIPY

- Zobrazuje-li se seznam souborů v nabídce MUSIC a chcete-li se vrátit do seznamu adresářů, pomocí tlačítek ▼ / ▲ zvýrazněte  a stiskněte tlačítko ENTER.
- Pro přesun na další stranu stiskněte MENU.
- V případě CD se smíšeným obsahem MP3/WMA a JPEG lze přepínat mezi nabídkami MP3/WMA a JPEG. Po stisknutí TITLE se zvýrazní slovo MUSIC nebo PHOTO v horní části nabídky.

**Disky MP3/WMA přehrávané tímto přehrávačem musí splňovat tato kritéria:**

- Vzorkovací frekvence: mezi 8 - 48 kHz (MP3), 32 - 48 kHz (WMA)
- Bitová rychlost: mezi 8 – 320 kbps (MP3), 32 - 192 kbps (WMA)
- Přehrávač nepřehrává soubory formátu MP3/WMA s jinou příponou názvu než ".mp3" / ".wma".
- Fyzický formát CD-R by měl být "ISO 9660".
- Pokud nahrajete soubory MP3 / WMA pomocí programu, který neumí vytvářet systém souborů, např. "Direct CD", tyto soubory MP3 /WMA nelze přehrávat. Doporučujeme Vám program "Easy CD Creator", který vytváří systém souborů dle normy ISO 9660.
- Název souboru musí být nejvýše 8 znaků dlouhý a musí být doplněn příponou .mp3 nebo .wma.
- Názvy nesmí obsahovat speciální znaky, např. / ? \* " <> atd.
- Na disku by mělo být méně než 650 souborů.
- Aby bylo možné dosáhnout optimální zvukové kvality přehrávání na tomto přehrávači, DVD disky/nahrávky musí splňovat určité technické požadavky. Výrobce nahrané disky DVD tato kritéria splňují automaticky. Existuje velké množství různých formátů pro nahrávání disků (včetně disků CD-R obsahujících soubory MP3 nebo WMA), které musí pro slučitelnost s tímto přehrávačem splnit určitá kritéria (viz výše).

## Programovatelné přehrávání

Funkce programu Vám umožňuje uložení Vašich oblíbených skladeb ze všech disků do paměti přehrávače. Program může obsahovat 30 skladeb.

1. Vložte disk CD audio nebo disk se soubory MP3/WMA. Objeví se nabídka AUDIO CD nebo MUSIC.
2. Stiskněte PROG. Objeví se značka .

### POZNÁMKA

Pro opuštění režimu Program Edit stiskněte znovu tlačítko PROG., pak značka zmizí .



Menu Audio CD

Menu MP3/WMA

3. Zvolte stopu na seznamu "List", pak stiskněte ENTER pro umístění vybrané stopy na seznamu "Program". Postup opakujte pro umístění dalších stop do seznamu.
4. Stiskněte . Vyberte stopu, od které chcete zahájit přehrávání v seznamu "Program".
5. Pro spuštění stiskněte PLAY nebo ENTER. Přehrávání začne v pořadí, ve kterém jste stopy naprogramovali. Přehrávání se zastaví poté, co se jednou přehrály všechny stopy na seznamu.
6. Pro obnovení normálního přehrávání z naprogramovaného seznamu vyberte stopu na seznamu AUDIO CD (nebo MUSIC) a pak stiskněte PLAY.

### Opakování naprogramovaných stop





Stiskněte tlačítko REPEAT pro výběr požadovaného režimu opakování.

- Stopa: opakuje aktuální stopu
- Všechno: opakuje všechny stopy na naprogramovaném seznamu.
- Vypnuto (Žádné zobrazení): nepřehrává opakovaně.





### POZNÁMKA

Pokud stisknete  jednou během přehrávání v režimu Repeat track, opakované přehrávání se zruší.

### Vymazání stopy ze seznamu "Program"

1. Stiskněte tlačítko PROGRAM a objeví se značka .
2. Pomocí tlačítek     vyberte stopu, kterou chcete vymazat ze seznamu programů.
3. Stiskněte CLEAR. Pro vymazání dalších stop ze seznamu postupujte podle kroků 1-3.

### Vymazání kompletního seznamu Program List

1. Stiskněte tlačítko PROGRAM a objeví se značka .
2. Použijte     pro výběr volby "Clear All", pak stiskněte ENTER.

### POZNÁMKA

Program je vymazán také při vypnutí přístroje nebo při vyjmutí disku.

## Prohlížení disku JPEG

Tento přehrávač DVD umožňuje prohlížet disky se soubory ve formátu JPEG.

1. Vložte disk se soubory JPEG. Obrazovka televizoru zobrazí nabídku PHOTO.

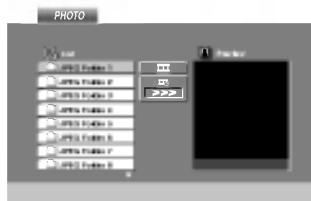

2. Tlačítka ▲ / ▼ zvolte adresář a stiskněte tlačítko ENTER. Zobrazí se seznam souborů v adresáři. Zobrazuje-li se seznam souborů a chcete-li zobrazit seznam adresářů, zvýrazněte tlačítka ▲ / ▼ dálkového ovládání symbol  a stiskněte tlačítko ENTER.
3. Chcete-li prohlížet určitý soubor, tlačítka ▲ / ▼ tento soubor zvýrazněte a stiskněte tlačítko ENTER nebo PLAY. Při prohlížení souboru stisknutím tlačítka RETURN docílíte návratu do předchozí nabídky (nabídka PHOTO).

### TIPY

- Pro přesun na další stranu stiskněte MENU.
- Pro rychlost střídání obrázků jsou k dispozici čtyři volby  : >>> (Fast), >> (Normal) a > (Slow). Tlačítka ▲ ▼ ◀ ▶ zvýrazněte položku Speed. Poté tlačítka ◀ / ▶ zvolte požadovanou rychlost a poté stiskněte tlačítko ENTER.
- V případě disku obsahujícího soubory MP3/WMA a JPEG můžete přepínat mezi MP3/WMA a JPEG. Po stisknutí tlačítka TITLE se v horní části nabídky zvýrazní nápis MUSIC nebo PHOTO.
- Po stisknutí tlačítka RETURN informace o souboru zmizí.

### Promítání obrázků **JPEG**

Tlačítka ▲ ▼ ◀ ▶ zvýrazněte položku  Slide Show a poté stiskněte tlačítko ENTER.

### Nehybný obraz **JPEG**

1. V průběhu promítání obrázků stiskněte tlačítko PAUSE. Přehrávač se přepne do režimu dočasného pozastavení.
2. Střídání obrázků obnovíte stisknutím tlačítka PLAY nebo opětovným stisknutím tlačítka PAUSE.

## Prohlížení disku JPEG (pokračování)

### Přesun k jinému souboru **JPEG**

Při prohlížení obrázku jedním stisknutím tlačítka SKIP/SEARCH (◀◀ nebo ▶▶) nebo kurzoru (◀ nebo ▶) zobrazíte obsah předchozího nebo následujícího souboru.

### Lupa **JPEG**

Během přehrávání nebo v režimu pozastavení stiskněte tlačítko ZOOM a zvětšíte videoobraz (4 kroky).

Ve zvětšeném obrazu se můžete pohybovat pomocí tlačítek ◀ ▶ ▲ ▼.

### Pootočení obrázku

Stisknutím tlačítka ▲ / ▼ při prohlížení obrázku tento obrázek pootočíte ve směru, resp. proti směru hodinových ručiček.

### Reprodukce hudby MP3/WMA současně s prohlížením obrázku **JPEG**

1. Vložte do přehrávače disk obsahující oba typy souborů.
2. Stisknutím tlačítka TITLE zobrazte nabídku PHOTO.
3. Tlačítka ▲ / ▼ zobrazte obrazový soubor.
4. Tlačítkem ▶ zvolte symbol  a poté stiskněte tlačítko ENTER. Začne přehrávání, které bude pokračovat až do stisknutí tlačítka STOP.

### TIPY

Pro poslech pouze vybrané hudby během sledování obrazu naprogramujte požadované skladby v menu "MUSIC" a pak pokračujte podle výše uvedeného postupu.

### Tento přehrávač vyžaduje disky JPEG splňující níže uvedené podmínky:

- V závislosti na počtu a velikosti souborů JPEG může načtení obsahu disku přehrávačem DVD trvat i delší dobu. Pokud se displej na obrazovce nezobrazí ani po několika minutách, je možné, že jsou některé soubory příliš velké – snižte velikost souborů JPEG na méně než 2 milionů pixelů, tj. 2760 x 2048 pixelů, a vypalte soubory na jiný disk.
- Celkový počet souborů a adresářů na disku by neměl dosáhnout hodnoty 650.
- Některé disky mohou být nekompatibilní kvůli odlišnému nahrávacímu formátu nebo kvůli technickému stavu média.
- Ujistěte se, že všechny soubory kopírované na disk mají název doplněný příponou ".jpg".
- Mají-li některé soubory přípony ".jpe" nebo ".jpeg", změňte tyto přípony na ".jpg".
- Soubory bez přípony ".jpg" tento přehrávač DVD nepřehrává ani v případě, že je zobrazuje Windows Explorer.

## Přehrávání disků DVD ve formátu VR

Tento přístroj přehrává disky DVD-RW nahrané pomocí formátu Video Recording (VR).

1. Vložte disk a zavřete přihrádku. Na obrazovce se zobrazí nabídka DVD-VR.

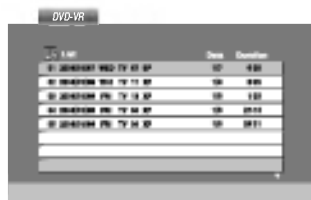

2. Stisknutím tlačítka ▲ / ▼ zvolte stopu a poté stisknutím tlačítka PLAY nebo ENTER spusťte přehrávání.
3. Pro přechod na nabídku seznamu stiskněte tlačítka DISC MENU.

### POZNÁMKY

- Tento přehrávač není schopen přehrávat neuzavřené disky DVD-R/RW.
- Některé disky DVD-VR opatřuje rekordér DVD daty CPRM. Přehrávač taková média nepřehrává, zobrazí nápis "Ověřit disk".

#### Co je "CPRM"?

CPRM je systém ochrany před kopírováním (s šifrovacím systémem), který umožňuje nahrávat pouze vysílané programy určené pouze pro jednorázové zkopírování ("copy once"). CPRM zajišťuje ochranu obsahu nahrávacích médií.



## Přehrávání disku s filmem ve formátu DivX

Na tomto přehrávači DVD lze přehrávat soubory DivX.

1. Vložte disk se souborem DivX. Na TV obrazovce se objeví menu MOVIE.

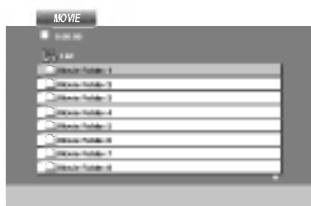

2. Stiskněte ▲ / ▼ pro výběr složky a pak stiskněte ENTER. Objeví se seznam souborů ve složce. Pokud jste v seznamu souborů a chcete se vrátit do seznamu Folder, použijte pro jejich zvýraznění tlačítka ▲ / ▼ na dálkovém ovládacím a stiskněte ENTER.
3. Pokud chcete prohlížet konkrétní soubor, zvýrazněte soubor pomocí ▲ / ▼ a stiskněte ENTER nebo PLAY. Lze použít různé funkce přehrávání. Viz strany 24-25.
4. K zastavení přehrávání stiskněte STOP. Objeví se nabídka [Movie List].

### Poznámka ke zobrazování titulků u DivX souborů

Pokud se titulky během přehrávání nezobrazí správně, stiskněte a podržte tlačítko SUBTITLE na dobu asi 3 sekund a potom stiskem tlačítka ◀ / ▶ vyberte jiný kód jazyka, dokud se titulky nezobrazí správně.

### TIPY

- Pro přesun na další stranu stiskněte MENU.
- Na CD se soubory MP3/WMA, JPEG a MOVIE můžete přepínat mezi menu MUSIC, PHOTO a MOVIE. Stiskněte TITLE a slovo MUSIC, PHOTO a MOVIE na horní straně menu se zvýrazní.
- Titulky disku nemusí být zobrazeny správně, pokud se jedná o titul DivX stažený z internetu.
- Pokud menu nastavení titulků disku neobsahuje jazyk titulků DivX, které chcete přehrát, nemusí být jazyk těchto titulků zobrazen správně.

## Přehrávání disku s filmem ve formátu DivX (pokračování)

### Kompatibilita disků DivX s tímto přehrávačem je omezena následovně:

- Dostupná velikost rozlišení souboru DivX je pod 720x576 (ŠxV) bodů.
- Název souboru titulků DivX má maximálně 56 znaků.
- Pokud není možné kód vyjádřit v souboru DivX, může se zobrazit na displeji jako značka " \_".
- **Pokud je počet snímků obrazovky vyšší než 30 za 1 sekundu, nemusí tento přístroj fungovat normálně.**
- **Pokud není video a audio struktura zaznamenaného souboru prokládaná, je na výstupu buď video nebo audio.**
- **Pokud je soubor zaznamenan s GMC, zařízení podporuje pouze 1-bodovou záznamovou úroveň.**
  - \* GMC?  
GMC je zkratka pro Global Motion Compensation. Je to kódovací nástroj specifikovaný v normě MPEG4. Některé kodéry MPEG4 jako DivX nebo Xvid mají tuto volbu.  
Existují různé úrovně kódování GMC, obvykle nazývané 1-bodové, 2-bodové, 3-bodové kódování GMC.

### Přehrávatelné soubory DivX

".avi ", ".mpg ", ".mpeg "

### Přehrávatelné formáty titulků

SubRip(\*.srt/\*.txt)  
SAMI(\*.smi)  
SubStation Alpha(\*.ssa/\*.txt)  
MicroDVD(\*.sub/\*.txt)  
SubViewer 2.0(\*.sub/\*.txt)  
TMPlayer(\*.txt)  
Dvd Subtitle System(\*.txt)  
VobSub (\*.sub) ➔ Sub/idx, formát datového proudu.

### Přehrávatelné formáty kodeků

"DIVX3.xx ", "DIVX4.xx ", "DIVX5.xx ", "XVID ",  
"MP43 ", "3IVX ".

### Přehrávatelné audio formáty

"Dolby Digital ", "DTS ", "PCM ", "MP3 ", "WMA ".  
• Vzorkovací frekvence: mezi 8 - 48 kHz (MP3),  
mezi 32 - 48kHz (WMA)  
• Rychlost přenosu: mezi 8 - 320kbps (MP3), 32 - 192kbps (WMA)

## Nastavení přehrávače

Obraz a zvuk v bezprostředním okolí umístěného televizoru, videorekordéru nebo rozhlasového přijímače může být rušen. V takovém případě přehrávač umístěte do větší vzdálenosti od televizoru, videorekordéru či rozhlasového přijímače nebo zařízení po vyjmutí disku vypněte.

### Zapojení přehrávače DVD

V závislosti na typu televizoru a ostatním zařízení jsou k dispozici různé způsoby připojení přehrávače. Další informace o připojení naleznete v příručce televizoru, stereofonního systému či jiného zařízení.

#### Připojení videosignálu a zvukového signálu k televizoru

Zajistěte, aby byl přehrávač DVD připojen přímo k televizoru a nikoli k videorekordéru. V opačném případě by mohlo docházet k rušení obrazu systémem ochrany proti kopírování.

#### Video:

Prostřednictvím videokabelu připojte konektor VIDEO OUT přehrávače DVD ke vstupnímu konektoru videa televizoru.

#### Připojení zvuku k televizoru:

Pomocí zvukových kabelů propojte výstupy zvuku AUDIO OUT přehrávače DVD a levý a pravý vstup zvuku (jack) televizoru. Nepřipojujte výstupy zvuku AUDIO OUT přehrávače DVD k linkovému vstupu (rekordéru) zvukového systému.

Zadní panel televizoru

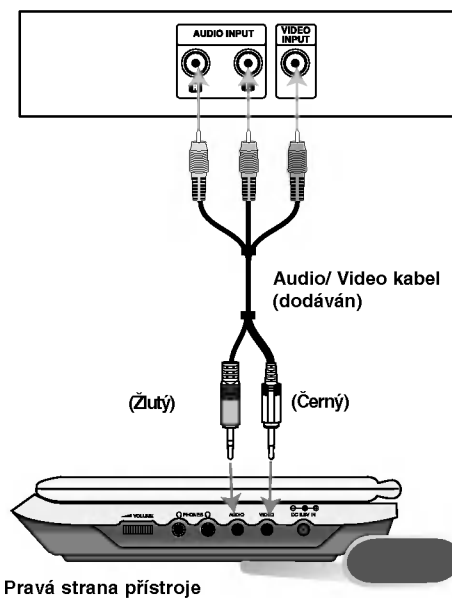

Musíte nastavit přepínač A/V IN/OUT do režimu "A/V OUT".

## Nastavení přehrávače (pokračování)

### Připojení zvuku k externímu zařízení

Připojte přehrávač DVD k vnějšímu zařízení určenému k reprodukci zvuku.

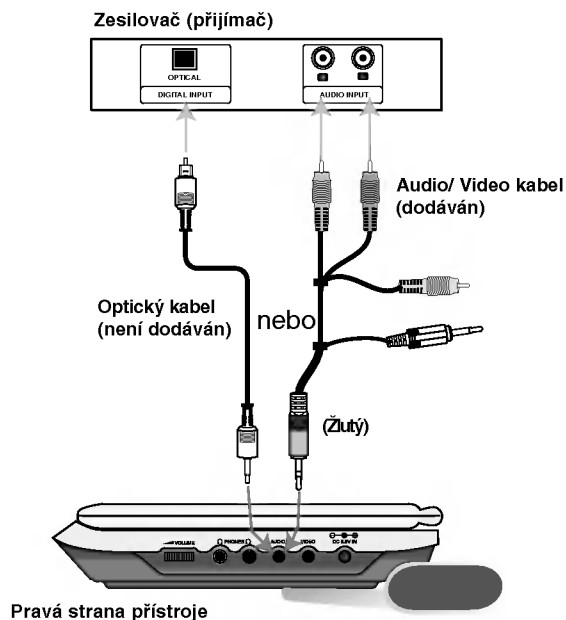

Musíte nastavit přepínač A/V IN/OUT do režimu "A/V OUT"

**Zesilovač vybavený dvoukanálovým stereofonním zvukem nebo Dolby Pro Logic II / Pro Logic:** Pomocí zvukových kabelů propojte výstupy zvuku AUDIO OUT přehrávače DVD a levý a pravý vstup zvuku (jack) zesilovače, přijímače nebo stereofonního systému.

**Připojení k zesilovači vybavenému dvoukanálovým stereofonním digitálním vstupem (PCM) nebo k audio/video přijímači vybavenému vícekanálovým dekodérem (Dolby Digital™, MPEG2 nebo DTS):** Připojte jeden z výstupů digitálního zvuku DIGITAL AUDIO OUT přehrávače DVD k příslušné zásuvce jack zesilovače. Použijte dodatečný kabel digitálního zvuku.

#### Digitální vícekanálový zvuk

Digitální vícekanálové zapojení poskytuje nejvyšší kvalitu zvuku. Pro tento účel potřebujete vícekanálový audio/video přijímač, který podporuje jeden nebo více zvukových formátů podporovaných Vaším přehrávačem DVD (MPEG 2, Dolby Digital a DTS). Zkontrolujte přijímač a pátrejte po symbolech na čelním panelu přijímače.

#### POZNÁMKY

- Pokud Váš přijímač nepodporuje zvukový formát digitálního výstupu, bude reprodukovat silný zkreslený zvuk nebo žádný zvuk.
- Šestikanálový digitální zvuk Surround lze prostřednictvím digitálního připojení získat pouze pokud je váš přijímač vybaven digitálním vícekanálovým dekodérem.
- Zvukový formát vloženého disku DVD zjistíte stisknutím tlačítka AUDIO na displeji zobrazeném na obrazovce.

## Odstraňování závad

Příznak	Příčina	Náprava
Výpadek napájení	• Odpojená síťová šňůra.	• Zasuňte síťovou šňůru řádně do zásuvky.
	• Baterie je vybita.	• Dobijte baterii.
Žádný obrázek na LCD displeji nebo TV (včetně videa z jiného přístroje).	• Videokabel není pevně zapojen.	• Pevně připojte kabel videa na konektory.
	• A/V IN/OUT přepínač není správně nastaven.	• Správně nastavte přepínač A/V IN/OUT. - Pokud přehráváte disk, nastavte přepínač A/V IN/OUT do módu OUT - Pokud se díváte na video z jiného zařízení, nastavte přepínač A/V IN/OUT do módu In.
	• LCD mód je nastaven na OFF(vyp.).	• Zvolte jiný mód LCD displeje než OFF.
	• Překontrolujte, zda je ovládání jasu v poloze “_”.	• Nastavte jas.
Výpadek zvuku	• Zařízení připojené audiokabelem není nastaveno na příjem výstupního signálu DVD.	• Zvolte příslušný vstupní režim přijímače zvukového signálu tak, aby zvuk zněl správně.
	• Nesprávně připojené audiokabely.	• Připojte audio kabel pevně ke konektorům.
Zařízení nezačalo přehrávat.	• Byl vložen disk, který nelze přehrát.	• Vložte disk, který přehrát lze. (Zkontrolujte typ disku, systém barev a kód regionu.)
	• Je nastavena úroveň omezení.	• Vypněte funkci omezení nebo změňte jeho úroveň.
Když jsou stisknuta tlačítka není žádná odezva.	• Některé disky nedovolují určité operace.	• “⊙” se může objevit na obrazovce během provozu.
Dálkové ovládání nefunguje správně.	• Dálkové ovládání je příliš vzdáleno od zařízení.	• Účinný dosah dálkového ovládání je cca 23 stop (7 m).

## Kódy jazyků

Příslušný číselný kód vložte do položek počátečních nastavení  
Zvukový disk, Diskový podtitul, Diskový menu

Jazyk	Kód	Jazyk	Kód	Jazyk	Kód	Jazyk	Kód
Abchazština	6566	Fiji	7074	Lingala	7678	Sinhálština	8373
Afarština	6565	Finština	7073	Litevština	7684	Slovenština	8375
Afrikánština	6570	Francouzština	7082	Makedonština	7775	Slovinština	8376
Albánština	8381	Frýžština	7089	Malgaština	7771	Somálština	8379
Ameharičtina	6577	Galicijština	7176	Malajština	7783	Spanělština	6983
Arabština	6582	Gruzínština	7565	Malajalam	7776	Súdánština	8385
Arménština	7289	Němčina	6869	Maltština	7784	Svahilština	8387
Asamejština	6583	Rečtina	6976	Maorština	7773	Svédština	8386
Aymarština	6588	Grónština	7576	Maratština	7782	Tagalog	8476
Azerbajdžánština	6590	Guarani	7178	Moldavština	7779	Tajik	8471
Baškirština	6665	Gujarati	7185	Mongolština	7778	Tamilština	8465
Baskičtina	6985	Hausa	7265	Nauru	7865	Tatarština	8484
Bengálština; Bangladéština	6678	Hebrejština	7387	Nepálština	7869	Telugu	8469
Bhútánština	6890	Hindština	7273	Norština	7879	Thajština	8472
Bihárština	6672	Maďarština	7285	Orijština	7982	Tibetština	6679
Bretonština	6682	Islandština	7383	Pandžábština	8065	Tigrinijština	8473
Bulharština	6671	Indonézština	7378	Paštunština	8083	Tonga	8479
Barmština	7789	Interlingua	7365	Perština	7065	Turečtina	8482
Běloruština	6669	Irština	7165	Poľština	8076	Turkmenština	8475
Kambodžština	7577	Italština	7384	Portugalština	8084	Twi	8487
Katalánština	6765	Japonština	7465	Kečujština	8185	Ukrajinjština	8575
Čínština	9072	Javánština	7487	Rétorománština	8277	Urdština	8582
Korsičtina	6779	Kannadština	7578	Rumunština	8279	Uzbečtina	8590
Chorvatština	7282	Kašmírština	7583	Ruština	8285	Vientamština	8673
Čeština	6783	Kazaština	7575	Samojština	8377	Volapük	8679
Dánština	6865	Kirgizština	7589	Sanskrt	8365	Welština	6789
Holandština	7876	Korejština	7579	Skotská gaelština	7158	Wolof	8779
Angličtina	6978	Kurdština	7585	Srbština	8382	Xhosa	8872
Esperanto	6979	Laosština	7679	Srbochorvatština	8372	Jiddiš	7473
Estonština	6984	Latina	7665	Sonština	8378	Yoruba	8979
Faerština	7079	Lotyština	7686	Sindština	8368	Zulu	9085

## Kódy oblastí

Kód oblasti si vyberte z tohoto seznamu.

Oblast	Kód	Oblast	Kód	Oblast	Kód	Oblast	Kód
Afgánistán	AF	Etiopie	ET	Malajsie	MY	Saudská Arábie	SA
Argentina	AR	Fidži	FJ	Maledivy	MV	Senegal	SN
Austrálie	AU	Finsko	FI	Mexiko	MX	Singapur	SG
Rakousko	AT	Francie	FR	Monako	MC	Slovenská republika	SK
Belgie	BE	Německo	DE	Mongolsko	MN	Slovinsko	SI
Bhútán	BT	Velká Británie	GB	Maroko	MA	Jižní Afrika	ZA
Bolívie	BO	Řecko	GR	Nepál	NP	Jižní Korea	KR
Brazílie	BR	Grónsko	GL	Nizozemí	NL	Španělsko	ES
Kambodža	KH	Ostrovy Heard a McDonald	HM	Nizozemské Antily	AN	Srí Lanka	LK
Kanada	CA	Maďarsko	HU	Nový Zéland	NZ	Švédsko	SE
Chile	CL	Indie	IN	Nigérie	NG	Švýcarsko	CH
Čína	CN	Indonézie	ID	Norsko	NO	Thajsko	TH
Kolumbie	CO	Izrael	IL	Omán	OM	Turecko	TR
Kongo	CG	Itálie	IT	Pákistán	PK	Uganda	UG
Costa Rica	CR	Jamajka	JM	Panama	PA	Ukrajina	UA
Chorvatsko	HR	Japonsko	JP	Paraguay	PY	Spojené státy	US
Česká republika	CZ	Keňa	KE	Filipíny	PH	Uruguay	UY
Dánsko	DK	Kuvajt	KW	Polsko	PL	Uzbekistán	UZ
Ekvádor	EC	Lybie	LY	Portugalsko	PT	Vietnam	VN
Egypt	EG	Luxembourg	LU	Rumunsko	RO	Zimbabwe	ZW
El Salvador	SV			Ruská federace	RU		

## Technické údaje

### DVD Přehrávač

#### **Napájení:**

DC 9,5V (AC koncovka síťového adaptéru), DC 7,4V (Baterie)

**Příkon:** 12W s baterií

**Hmotnost (přibližný údaj):** 1,46 lbs (0,66 kg) (bez bateriového modulu)

#### **Vnější rozměry (Š x V x H)::**

7,5 x 1,1 x 6,3 palců (190 x 28 x 159,5 mm)

**Systém kódování barev:** PAL

#### **Laser:**

Vlnová délka laseru DVD 662+25 / 662-15 nm

Vlnová délka laseru CD 785+25 / 785-15 nm

#### **Frekvenční rozsah (audio):**

DVD lineární zvuk: 48 kHz vzorkování 8 Hz až 20 kHz

96 kHz vzorkování 8 Hz až 44 kHz

**Poměr signál - šum (audio):** více než 95 dB

**Dynamický rozsah (audio):** více než 95 dB

**Harmonické zkreslení (audio):** 0.008 %

#### **Provozní podmínky:**

Teplota: 5°C až 35°C, Provozní stav: horizontální

### Konektory

#### **Video vstup/výstup (VIDEO In/Out):**

1.0 V (p-p), 75 Ω, negativ. sync., ø3,5 mm mini jack x 1

#### **Audio vstup/výstup (AUDIO In/Out, analog. audio):**

2.0 Vrms (1 KHz, 0 dB), ø3,5 mm mini jack x 1

**Koncovka sluchátek:** ø3,5 mm stereo mini jack x 2

### LCD displej

**Velikost panelu:** Šířka 7 palců (diagonálně)

**Projekční systém:** R.G.B. pruh

**Napájecí systém:** TFT aktivní matrice

**Rozlišení:** 234 x 480 x 3 (efektivní poměr pixelů: více než 99,99%)

### Dodávané příslušenství

- RCA Audio/Video kabel.....1
- AC síťový adaptér (DP-AC90).....1
- Auto. adaptér (DPDC1).....1
- Bateriový modul (DPB135) .....1
- Dálkové ovládání .....1
- Baterie pro dálkový ovladač (lithiová baterie) .....1

- Vyhrazujeme si právo provádět změny konstrukce a technických údajů bez předchozího upozornění.



# **Prenosný DVD prehrávač**



## **UŽIVATEĽSKÁ PRÍRUČKA MODEL: DP171**

Pred pripájaním, prevádzkovaním alebo nastavovaním výrobku si láskavo pozorne prečítajte tieto pokyny, a to dôkladne a úplne.



## Bezpečnostné predpisy



**VÝSTRAHA**  
NEBEZPEČENSTVO ÚRAZU  
ELEKTRICKÝM PRÚDOM  
NEOTVÁRAŤ



**VÝSTRAHA:** Z DÔVODU ZNÍŽENIA NEBEZPEČENSTVA ÚRAZU ELEKTRICKÝM PRÚDOM NEOTVÁRAJTE KRYT (ALEBO ZADNÝ PANEL) VNÚTRI SA NENACHÁDZAJÚ ŽIADNE UŽIVATELOM OPRAVITELNÉ ČASTI OPRAVY ZVERTE DO RUK KVALIFIKOVANÉHO SERVISNÉHO PERSONÁLU



Tento blesk s nadol smerujúcou šípkou v rovnostrannom trojuholníku je určený na upozornenie užívateľa o prítomnosti nebezpečného neizolovaného vysokého napätia vo vnútri skrinky zariadenia, ktoré môže byť dostatočne silné pre osoby na spôsobenie úrazu elektrickým prúdom.



Výkričník v rovnostrannom trojuholníku je určený na upozornenie používateľa o prítomnosti dôležitých prevádzkových a údržbových (servisných) pokynov v literatúre sprevádzajúcej tento výrobok.

**UPOZORNENIE:** Z DÔVODU ZNÍŽENIA NEBEZPEČENSTVA POŽIARU ALEBO ÚRAZU ELEKTRICKÝM PRÚDOM NEVYSTAVUJTE TENTO VÝROBOK DAŽĎU ALEBO VLNKOSTI.

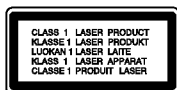

**UPOZORNENIE:** Neblokujte žiadne ventilačné otvory. Inštalujte podľa pokynov výrobcu.

Medzery a otvory na kryte slúžia na vetranie, na zabezpečenie spoľahlivej činnosti prístroja a na ochranu pred prehriatím. Tieto otvory nesmú byť nikdy zablokované tým, že prístroj umiestnite na posteľ, pohovku, koberec alebo iný podobný povrch. Tento prístroj sa nesmie uložiť do uzatvoreného priestoru, ako je knižnica alebo regál, ak tam nie je zabezpečené dostatočné prúdenie vzduchu, alebo ak to neumožňujú pokyny výrobcu.

**UPOZORNENIE :** UPOZORNENIE: PRI OTVORENÍ A PORUŠENÍ OCHRANNÝCH PR VKOV SA VYSKYTUJE VIDITELNÉ A NEVIDITELNÉ ŽIARENIE.

### UPOZORNENIE:

Tento výrobok používa laserový systém.

Aby ste zaistili správne používanie výrobku, prosím, prečítajte si pozorne návod na obsluhu a ponechajte si ho po ruke.

V prípade, že produkt vyžaduje údržbu, obráťte sa na autorizované servisné stredisko.

Používanie ovládačov, nastavovania alebo výkonných postupov iných, ako sú tu uvedené, môže mať za následok nebezpečné vystavenie sa ožiareniu. Aby ste predišli priamemu vystaveniu sa laserovému lúču, nepokúšajte sa otvárať vnútro. Pri otvorení je prítomné laserové ožiarenie. **NEPOZERAJTE SA DO LÚČA.**

**UPOZORNENIE :** Prístroj sa nesmie vystavovať vode (kvapkajúcej alebo striekajúcej) a na prístroj sa nesmú dávať predmety obsahujúce tekutiny, ako napr. vázy.

### POZNÁMKY O AUTORSKÝCH PRÁVACH:

Je zákonom zakázané kopírovať, vysielat', premietat', vysielat' prostredníctvom káblových sietí, verejne prehrávat' alebo požičiavat' materiál chránený autorskými právami bez predchádzajúceho súhlasu.

Tento výrobok obsahuje funkciu, ktorá znemožňuje kopírovanie. Túto funkciu vyvinula spoločnosť Macrovision. Na niektorých diskoch sú nahrané signály znemožňujúce kopírovanie. Pri nahrávaní a prehrávaní obrazu týchto diskov na videorekordéri sa na obraze objavia rušivé čiary.

Tento výrobok obsahuje technológiu na ochranu autorských práv, ktorá je chránená technologickými právami niektorých patentov v USA a ostatnými právami duševného vlastníctva spoločnosti Macrovision Corporation a iných vlastníkov práv. Používanie tejto technológie na ochranu autorských práv musí byť schválené spoločnosťou Macrovision Corporation a je určené na domáce alebo iné obmedzené prehrávanie, len ak spoločnosť Macrovision nechváli inak. Obchádzanie alebo narušovanie tejto ochrany je zakázané.

## Bezpečnostné predpisy (pokračovanie)

### UPOZORNENIE týkajúce sa napájacieho kábla

Pre väčšinu zariadení sa odporúča, aby boli umiestnené vo vyhradenom okruhu.

Je to obvod s jedným výstupom, ktorý zásobuje elektrickou energiou iba dané zariadenie a nemá prídavné výstupy alebo prídavné obvody. Pre istotu si pozrite stranu Technické podmienky.

Elektrické zásuvky nepreťažujte. Preťažené, uvoľnené alebo poškodené elektrické zásuvky, predlžovacie káble, rozstrapkané napájacie káble, poškodená alebo popraskaná izolácia drôtov sú nebezpečné. Ktorákoľvek z týchto okolností môže spôsobiť zásah elektrickým prúdom alebo požiar. Pravidelne kontrolujte napájací kábel vášho zariadenia a pokiaľ sa objaví poškodenie alebo opotrebovanie, zariadenie odpojte, prestaňte ho používať a v autorizovanom servise nechajte nahradiť kábel bezchybnou časťou.

Napájací kábel chráňte pred fyzickým alebo mechanickým poškodením, nekrúťte ho, nestláčajte, nezatvárajte do dverí, ani naň nestúpajte. Mimoriadnu pozornosť venujte zástrčkám, elektrickým zásuvkám a miestu, odkiaľ kábel vychádza zo zariadenia.

Pri odpájaní elektrickej siete vytiahnite elektrickú zástrčku. Keď prístroj inštalujete, zabezpečte, aby bola zástrčka ľahko dostupná.



Výrobok spĺňa požiadavky o rádiových interferenciách stanovenými Smernicou EHS 89/336/EHS, 93/68/EHS a 73/23/EHS.



### Likvidácia vášho starého prístroja

1. Keď sa na produkte nachádza tento symbol prečiarknutej smetnej nádoby s kolieskami, znamená to, že daný produkt vyhovuje európskej Smernici č. 2002/96/EC.
2. Všetky elektrické a elektronické produkty by mali byť zlikvidované oddelene od komunálneho odpadu prostredníctvom na to určených zberných zariadení, ktoré boli ustanovené vládou alebo orgánmi miestnej správy.
3. Správnou likvidáciou starých zariadení pomôžete predchádzať potenciálnym negatívnym následkom na prostredie a ľudské zdravie.
4. Podrobnejšie informácie o likvidácii starých zariadení nájdete na miestnom úrade, v službe na likvidáciu odpadu alebo u predajcu, kde ste tento produkt zakúpili.

## Obsah

### Úvod

Bezpečnostné predpisy	2-3
Obsah	4
Pred použitím	5-7
O zobrazení symbolu	5
Symboly použité v tejto príručke	5
Poznámky o diskoch	5
Údržba a servis	6
Druhy prehrávacích diskov	7
Identifikácia ovládačov	8-11
Základná jednotka	8-9
Diaľkové ovládanie	10-11
Sieťové pripojenia	12-15
AC adaptér	12
Automobilový adaptér	13
Akumulátor	14-15
Otočte LCD	16
Prehrávanie disku	17

### Pokročilá obsluha

Zobrazovanie informácií o disku na obrazovke	18
Počiatkové nastavenie	18-23
Všeobecná prevádzka	18
LANGUAGE	19
DISPLAY	19
AUDIO	20
LOCK (Rodičovské ovládanie)	21-22
OTHERS	23
Všeobecné vlastnosti	24-26
Dodatočné funkcie	27

Prehrávanie Audio CD a MP3/WMA disku	28
Programované prehrávanie	29
• Opakovanie naprogramovaných stôp	29
• Mazanie stopy zo zoznamu "Program"	29
• Vymazanie celého zoznamu Program	29
Prezeranie disku JPEG	30-31
• Postupné prezeranie obrázkov (SLIDE SHOW)	30
• Zastavený obraz	30
• Preskočenie na iný súbor	31
• Zoom (Priblíženie)	31
• Otáčanie obrázku	31
• Počúvanie hudby MP3/WMA počas prezerania obrázkov	31
• Kompatibilita JPEG disku s týmto prehrávačom je obmedzená nasledovne	31
Prehrávanie DVD disku vo formáte VR	32
Prehrávanie disku s filmom DivX	33-34
• Kompatibilita disku DivX s týmto DVD prehrávačom je obmedzená nasledovne:	34

### Pripojenia

Nastavenie prehrávača	35-36
Pripojenia DVD prehrávača	35
Audio pripojenie k dodatočným zariadeniam	36

### Referencie

Riešenie problému	37
Jazykové kódy	38
Kódy oblasti	39
Technické vlastnosti	40

## Pred použitím

Za účelom správneho používania tohto výrobku si láskavo starostlivo prečítajte túto príručku a odložte si ju pre budúce potreby.

Príručka obsahuje informácie o prevádzke a údržbe DVD prehrávača. Ak si jednotka vyžaduje servisný zásah, kontaktujte autorizované servisné centrum.

### O zobrazení symbolu

Na obrazovke televízneho prijímača sa môže počas prevádzky zariadenia zobraziť symbol "Ⓢ", ktorý znamená, že funkcia popísaná v príručke nie je pre uvedený DVD video disk dostupná.

### Symboly použité v tejto príručke

#### POZNÁMKY

Obsahuje zvláštne komentáre a prevádzkové funkcie.

#### RADA

Obsahuje rady a návrhy na uľahčenie prevádzkových pokynov. Časť, ktorej názov obsahuje jeden z nasledujúcich symbolov, platí len pre disk, ktorý označuje príslušný symbol.

- |            |                               |             |            |
|------------|-------------------------------|-------------|------------|
| <b>ALL</b> | Všetky disky v zozname nižšie |             |            |
| <b>DVD</b> | DVD a finalizované DVD±R/RW   |             |            |
| <b>VCD</b> | Video [obrazové] CD disky     |             |            |
| <b>CD</b>  | Audio [zvukové] CD disky      | <b>MP3</b>  | MP3 disky  |
| <b>WMA</b> | WMA disky                     | <b>DivX</b> | DivX disky |

## Poznámky o diskoch

### Manipulácia s diskami

Strany disku, na ktorej sa nachádza nahrávka, sa nikdy nedotýkajte. Disky držte za ich hrany tak, aby ste na povrchu nezanechali odtlačky prstov. Na disk nikdy nelepte papier ani lepiacu pásku.



### Skladovanie diskov

Po skončení prehrávania vráťte disk do pôvodného obalu. Disk nevystavujte priamemu slnečnému žiareniu ani zdrojom tepla a nikdy ho nenechávajte v zaparkovanom aute vystavený priamemu slnečnému žiareniu.

### Čistenie diskov

Odtlačky prstov a prach na disku môžu spôsobiť zhoršenie kvality obrazu a rušenie zvuku. Pred prehrávaním disky vyčistite pomocou čistej tkaniny. Disk utierajte od stredu smerom von.

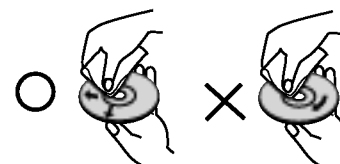

Nepoužívajte silné rozpúšťadlá ako alkohol, benzín, riedidlo, čistiace prostriedky dostupné v maloobchodnej sieti alebo antistatický sprej určený pre staršie vinylové platne.

## Pred použitím (pokračovanie)

### Údržba a servis

Pred tým ako zavoláte servisného technika, si prezrite nasledovné informácie.

### Manipulácia s jednotkou

#### Preprava jednotky

Pôvodné ochranné balenie a baliaci materiál starostlivo uschovajte. Pre maximálnu ochranu jednotky ju treba zabaliť naspäť do pôvodného obalu, v ktorom ste ju dostali od výrobcu.

#### Udržiavanie čistého povrchu

- V blízkosti jednotky nepoužívajte prchavé kvapaliny, ako napríklad insekticídne rozprašovače.
- Nenechávajte gumené ani plastové výrobky v dlhšom kontakte s jednotkou počas dlhšieho obdobia. Tieto výrobky zanechajú na povrchu stopy.

#### Čistenie jednotky

Na čistenie prehrávača používajte mäkkú a suchú handru. Ak je povrch veľmi znečistený, použite mäkkú handru jemne navlhčenú slabým čistiacim prostriedkom.

Nepoužívajte silné rozpúšťadlá ako napríklad alkohol, benzín alebo riedidlo tieto látky môžu poškodiť povrch jednotky.

### Údržba jednotky



DVD rekordér je presné zariadenie vyrobené na báze najnovšej technológie. Ak je optická snímacia šošovka alebo disková mechanika znečistená alebo opotrebovaná, kvalita obrazu sa môže znížiť.

Odporúčame preto pravidelne kontrolovať a udržiavať zariadenie po každých 1 000 hodinách prevádzky.

Podrobnosti o údržbe vám poskytne autorizované servisné centrum.

## Pred použitím (pokračovanie)

### Druhy prehrávacích diskov

	DVD (8 cm / 12 cm disk)
	Video CD (VCD) (8 cm / 12 cm disk)
	Audio CD (8 cm / 12 cm disk)

Okrem toho táto jednotka dokáže prehrávať DivX súbory, DVD±R, DVD±RW, SVCD, a CD-R alebo CD-RW disky obsahujúce zvukové nahrávky, MP3 súbory, WMA alebo JPE súbory.



Symbol označuje funkciu výrobcu, ktorá dokáže prehrávať DVD-RW disky nahrané vo formáte Video Recording.

#### POZNÁMKY

- V závislosti od stavu nahrávacieho zariadenia alebo samotného CD-R/RW (alebo DVD±R/DVD±RW) disku nie je možné niektoré CD-R/RW (alebo DVD±R/DVD±RW) disky na tejto jednotke prehrávať.
- Na žiadnu stranu disku (stranu pre nahrávku ani stranu pre označenie) nelepte žiadne nálepky alebo označenia.
- Nepoužívajte CD nepravidelných tvarov (napr. CD v tvare srdca alebo osemuholníkov). Používanie týchto CD môže spôsobiť poškodenie zariadenia.

Zákazníci by tiež nemali zabudnúť, že pri preberaní súborov MP3 z internetu sa vyžaduje špeciálne povolenie. Naša spoločnosť toto povolenie neudeľuje. Povolenie je potrebné získať od majiteľa autorských práv.

Úvod

### Regionálny kód

Táto jednotka má na zadnej časti vytlačený regionálny kód. Táto jednotka môže prehrávať len DVD disky označené tým istým kódom, aký je na zadnej časti, alebo označené "ALL" (Všetky).

#### Poznámky o regionálnych kódach

- Väčšina DVD diskov je na obale viditeľne označená symbolom zemegule obsahujúcim jedno alebo viacero čísel. Toto číslo sa musí zhodovať s číslom regionálneho kódu vášho DVD prehrávača. V opačnom prípade prehrávač nebude schopný DVD prehrávať.
- Ak sa pokúsite prehrávať DVD s iným regionálnym kódom ako váš prehrávač, na obrazovke televízneho prijímača sa zobrazí správa "Check Regional Code [Skontrolujte regionálny kód]".

Vyrobene v licencií od Dolby Laboratories. "Dolby", "Pro Logic" a symbol dvojité D sú ochrannými známkami Dolby Laboratories.

DTS a DTS Digital Out sú ochrannými známkami Digital Theater Systems, Inc.

## Identifikácia ovládačov

### Základná jednotka

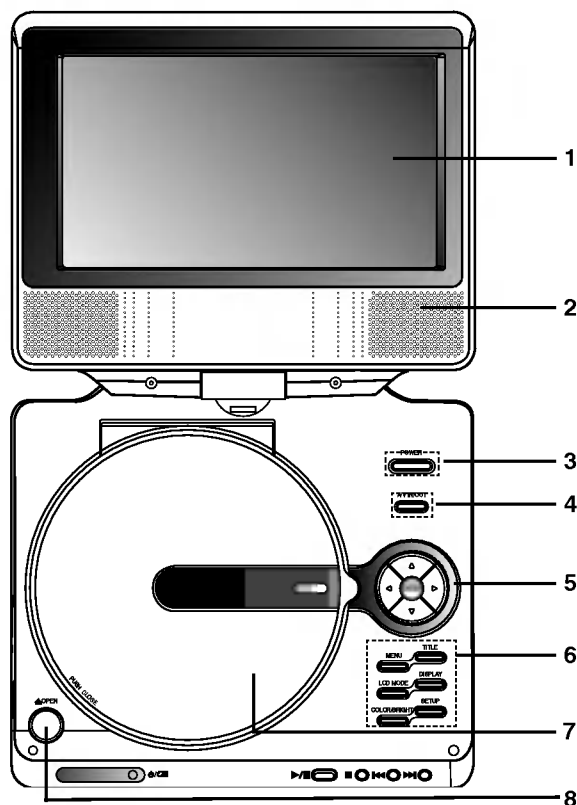

1. LCD displej
2. Reproduktor
3. Power ON/OFF : Zapnutie a vypnutie prehrávača.
4. A/V IN/OUT : Nastavenie zdroja signálu na televíznom prijímači.
5. • ◀ ▶ ▲ ▼ (vľavo/vpravo/nahor/nadol)  
Výber položky v ponuke.  
• ◀ ▶ : Nastavenie FARBY/JASU.  
• ENTER [POTVRDENIE] : Potvrdenie výberu v ponuke.
6. • COLOR/BRIGHT (FARBA/JAS) : Voľba režimu nastavenia LCD displeja Brightness (Jas) → Color (Farba) → OFF (Vyp.)  
• SETUP [NASTAVENIE] : Sprístupnenie alebo zatvorenie ponuky nastavenia.  
• TITLE [TITUL] : Zobrazenie ponuky titulu, ak je dostupné.  
• MENU (PONUKA) : Vstup do ponuky na DVD disku.  
• DISPLAY [DISPLEJ] : Prístup k displeju zobrazovaného na obrazovke.  
• Režim LCD: NORMAL (NORMÁLNY → ZOOM(LUPA) → OFF (VYPNUTÉ)
7. Kryt disku
8. Tlačidlo pre OTVORENIE : Pre otvorenie krytu disku stlačte toto tlačidlo.

### POZNÁMKA

Disk s prehrávkou otočenou smerom dolu vložte na stredový kolík a jemne zatlačte na stred disku, aby zapadol na miesto.



## Identifikácia ovládačov (pokračovanie)

### Základná jednotka

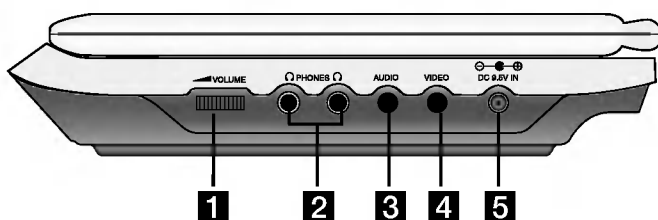

- 1** Ovládanie hlasitosti
- 2** Konektor pre slúchadlo
- 3** Konektor AUDIO vstupu/výstupu (OPTICKÝ VÝSTUP)
- 4** Konektor VIDEO vstupu/výstupu

#### POZNÁMKA

Ak v režime AV IN nie je pripojený VIDEO IN (VIDEO VSTUP), prístroj sa o 10 minút automaticky vypne, aby sa predišlo vybitiu batérie.

- 5** DC 9,5V IN  
Pripojte AC adaptér.



- 6** Snímač diaľkového ovládania  
Prijíma signál z diaľkového ovládania pre obsluhu prístroja.
- 7** Kontrolka nabíjania  
Počas nabíjania je kontrolka nabíjania červená.  
Keď je nabíjanie ukončené, kontrolka nabíjania zmení farbu na zelenú.
- 8** • **PREHRÁVANIE (▶/||)**: Spustenie prehrávania/  
Pozastavenie prehrávania.  
• **ZASTAVENIE (■)**: Zastavenie prehrávania.  
• **Spätné PRESKOČENIE/ VYHLADÁVANIE (◀◀)**  
Spätné vyhľadávanie\*/prejde na začiatok aktuálnej kapitoly alebo stopy alebo prejde na predchádzajúcu kapitolu alebo stopu.  
• **PRESKOČENIE/VYHLADÁVANIE dopredu (▶▶)**  
Vyhľadávanie dopredu\*/prejde na ďalšiu kapitolu alebo stopu.  
\* Na dve sekundy stlačte a podržte tlačidlo.

## Identifikácia ovládačov (pokračovanie)

### Dialkové ovládanie

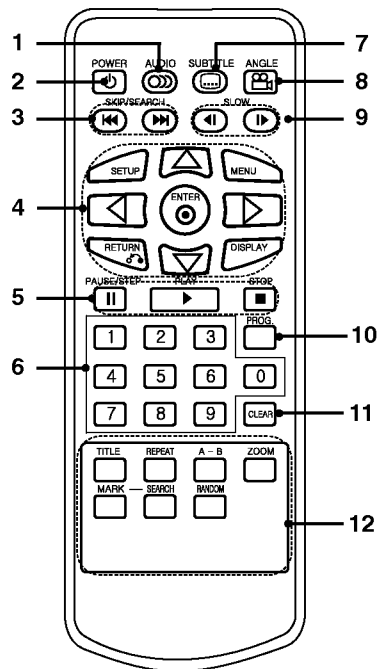

1. **AUDIO**  
Výber audio jazyka (DVD).
2. **POWER [ZAPNUTIE/VYPNUTIE]**  
Zapnutie a vypnutie DVD prehrávača.
3. • **Spätný PRESUN/ VYHLADÁVANIE (◀◀)**  
Spätné vyhľadávanie \*/ prejde na začiatok aktuálnej kapitoly alebo stopy alebo prejde na predchádzajúcu kapitolu alebo stopu.  
• **PRESKOČENIE/VYHLADÁVANIE dopredu (▶▶)**  
Vyhľadávanie dopredu \*/ prejde na ďalšiu kapitolu alebo stopu.  
\* Na dve sekundy stlačte a podržte tlačidlo.
4. • **SETUP [NASTAVENIE]**  
Sprístupnenie alebo zatvorenie ponuky nastavenia.  
• **MENU [PONUKA]**  
Vstup do ponuky na DVD disku.  
• **RETURN [NÁVRAT]**  
Zobrazenie video CD s PBC.  
• **DISPLAY [DISPLEJ]**  
Prístup k displeju zobrazovaného na obrazovke.  
• **◀▶▲▼ (vľavo/vpravo/nahor/nadol)**  
Výber položky v ponuke.  
• **ENTER [POTVRDENIE]**  
Potvrdenie výberu v ponuke.
5. • **PAUSE [PAUZA]**  
Pozastavenie prehrávania. Opakovaným stláčaním tohto tlačidla môžete nahrávku prehrávať obraz po obraze.  
• **PLAY [PREHRÁVANIE]**  
Spustenie prehrávania.  
• **STOP [ZASTAVENIE] (■)**  
Zastavenie prehrávania.
6. **0-9 číselných tlačidiel**  
Výber očíslovaných položiek v ponuke.
7. **SUBTITLE [TITULKY]**  
Výber jazyka titulkov.
8. **ANGLE [UHOL]**  
Výber uhla DVD kamery, ak je táto funkcia prístupná.
9. **SLOW (◀ / ▶) [POMALY]**  
Pomalé prehrávanie dopredu / dozadu.
10. **PROG.**  
Umiestnenie stopy do naprogramovaného zoznamu.
11. **CLEAR [VYMAZANIE]**  
Odstránenie čísla stopy v naprogramovanom programovom zozname alebo záložky v ponuke MARKER SEARCH (VYHLADÁVANIE ZÁLOŽIEK).
12. • **A-B**  
Opakovanie označenej časti.  
• **ZOOM [LUPA]**  
Zväčšenie video obrazu.  
• **TITLE [TITUL]**  
Zobrazenie ponuky titulu, ak je dostupná.  
• **MARKER [ZÁLOŽKA]**  
Označenie záložkou akéhokoľvek bodu počas prehrávania.  
• **SEARCH [VYHLADANIE]**  
Zobrazenie ponuke MARKER SEARCH (VYHLADÁVANIE ZÁLOŽIEK)  
• **REPEAT [OPAKOVANIE]**  
Opakovanie kapitoly, stopy, titulu, všetkých.  
• **RANDOM [NÁHODNE]**  
Prehrávanie stôp v náhodnom poradí.

## Identifikácia ovládačov (pokračovanie)

Vložte batériu (lítiovú batériu)

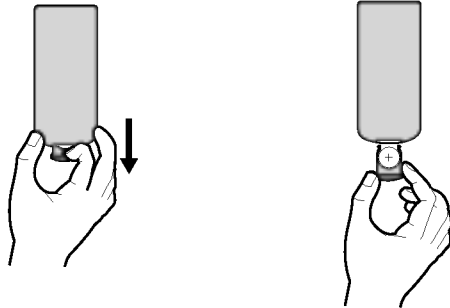

### POZNÁMKY

- Snímač diaľkového ovládača nevystavujte silnému svetlu.
- Medzi snímač diaľkového ovládača a diaľkový ovládač nikdy neukladajte prekážky.

### ■ Výmena gombíkovej batérie

Batéria pri normálnom používaní vydrží asi jeden rok. Keď diaľkový ovládač pri použití zlyhá, vymeňte batérie.

### Gombíková batéria (lítiová batéria)

1. Stlačte spony držača batérie dokopy a potiahnite jazýček, aby ste vybrali držiak batérie.
2. Vložte batériu s označením + rovnakým smerom, ako je označenie + v držiaku batérie.
3. Držiak s batériou vložte do diaľkového ovládača a ubezpečte sa, že je vložený celý.

- Batériu z diaľkového ovládača vymeňte za 3 V mikro lítiové, ako sú napríklad CR. 2025 alebo podobné.
- Batérie zlikvidujte bezpečne v súlade s miestnymi nariadeniami. Nehádzte ich do ohňa.

**VAROVANIE:** Batérie používané v tomto zariadení môžu pri zlom zaobchádzaní predstavovať chemické alebo požiarne nebezpečenstvo. Nevymieňajte, nerozoberajte ani nevystavujte ich teplotám nad 100°C (212 F).

Vymeňte ich za batérie Matsushita Elec. Ind. Co. s.r.o. (Panasonic), číslo CR. 2025.

Použitie iných batérií môže spôsobiť požiar alebo explóziu. Použitie batérie zlikvidujte. Chráňte pred deťmi. Nerozoberajte, ani ich nehádzte do ohňa.

## Sietové pripojenia

### AC adaptér

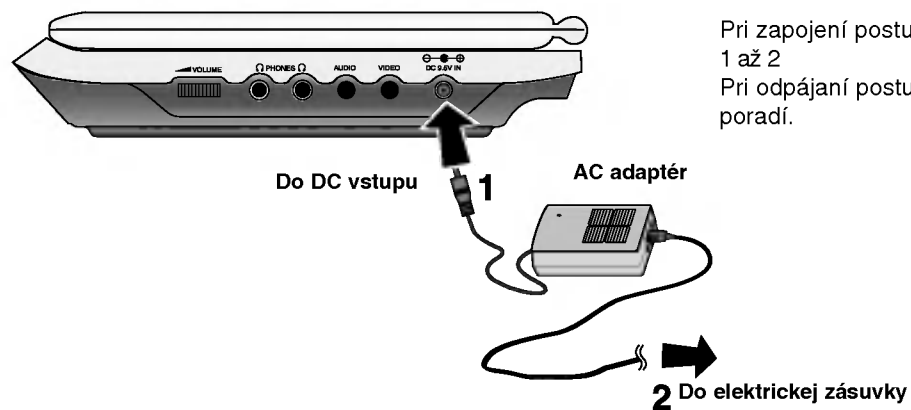

Pri zapojení postupujte podľa krokov 1 až 2  
Pri odpájaní postupujte v opačnom poradí.

### Upozornenie

- Zástrčku nepripájajte k inej zásuvke ako je uvedená na štítku, pretože to môže viesť k nebezpečenstvu požiaru alebo k zásahu elektrickým prúdom.
- Zásuvku nepripájajte ani neodpájajte mokrými rukami. Ak tak urobíte, môže to viesť k zásahu elektrickým prúdom.
- Nepoužívajte iný ako uvedený AC adaptér, pretože to môže viesť k nebezpečenstvu požiaru prehrávača.

### AC adaptér

- Tento AC adaptér používa 100-240V~ 1.5A 50-60Hz.
- TYP ČÍSLO : DP-AC90
- Vyrobené Spoločnosťou WANLIDA Digital Technology Co.,
- Pre pomoc pri výbere vhodného AC adaptéra alebo sadu AC káblov kontaktujte dodávateľa elektrických súčiastok.

## Sieťové pripojenia (pokračovanie)

### Automobilový adaptér

Tento DVD prehrávač a jeho automobilový adaptér sú navrhnuté na použitie vo vozidlách, ktoré majú 12 voltové záporne uzemnené elektrické systémy. (Je to štandardné pre väčšinu vozidiel.) Ak má vaše vozidlo iný druh elektrického systému, nemôžete používať energetickú sústavu DC.

Úvod

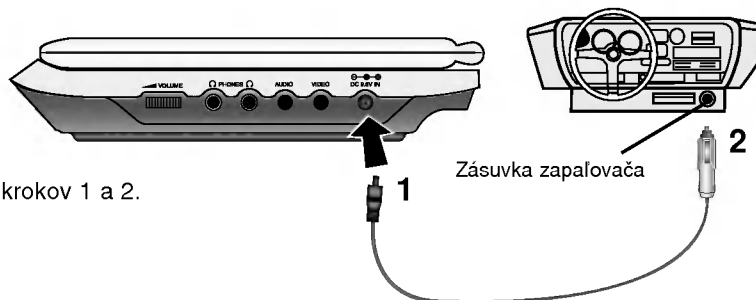

Kvôli pripojeniu postupujte podľa krokov 1 a 2.  
Pri odpájaní postupujte opačne.

### Upozornenie

- Aby ste predišli zásahu elektrickým prúdom a možnému poškodeniu vášho DVD prehrávača alebo vozidla, vždy pred vybratím zástrčky z vášho DVD prehrávača, odpojte automobilový adaptér zo zásuvky zapaľovača.
- A3 amp. 250 V ochranná poistka je nainštalovaná v automobilovom adaptéri.
- Skôr ako naštartujete, odpojte automobilový adaptér zo zásuvky zapaľovača.
- DVD prehrávač neuvádzajte do činnosti keď je automobilová batéria vybitá. Prúd z generátora auta môže spôsobiť prepálenie DC poistky.
- Ak dodávka napätia vášho auta klesne približne pod 10 voltov, váš DVD prehrávač nemusí správne pracovať.
- Nenechávajte váš DVD prehrávač na mieste, kde teplota presahuje 70°C (158°F), pretože snímacie zariadenie sa môže poškodiť.

Príklady:

- Vnútrajšok automobilu so zatvorenými oknami na priamom slnečnom svetle.
- V blízkosti vykurovacieho zariadenia.

### Automobilový adaptér

- Tento automobilový adaptér používa DC 12V.
- TYP ČÍSLO : DPDC1
- Vyrobené Spoločnosťou WANLIDA Digital Technology Co.,
- Pre pomoc pri výbere vhodného automobilového adaptéra nakontaktujte dodávateľa elektrických súčiastok.

## Sieťové pripojenia (pokračovanie)

### Akumulátor

- Pred prvým použitím akumulátor nabite.

#### ■ Pripevnenie akumulátora

1. Spojte háky na akumulátore s medzerami na dne prehrávača.
2. Stlačte a zasuňte blok batérie, až kým západky nezaklapnú.

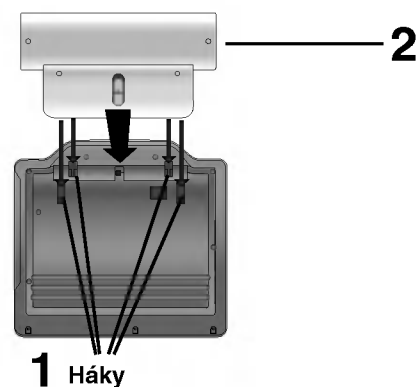

#### POZNÁMKY

- Nevyberajte blok batérie počas prehrávania.
- Dajte si pozor, aby vám blok batérie nespadol.

#### ■ Vybratie bloku batérie

1. Stlačte tlačidlo **RELEASE**.
2. Vytiahnite blok batérie, až kým západky nezaklapnú.

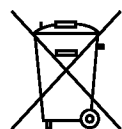
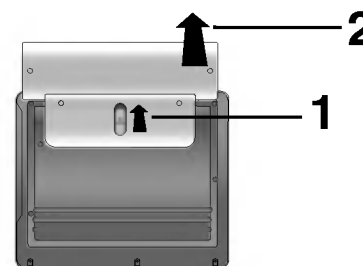

#### POZOR

Produkt, ktorý ste si zakúpili, obsahuje dobíjateľnú batériu. Batéria je recyklovateľná. Na konci jej životnosti môže byť podľa štátnych a miestnych predpisov zakázané batériu vyhodiť do komunálneho odpadu. Ak chcete viac podrobností o recyklácii alebo správnej likvidácii, obráťte sa na miestne úrady pre správu miestneho odpadu).

## Sieťové pripojenia (pokračovanie)

### ■ Nabíjanie akumulátora

1. Pripevnite akumulátora k prehrávaču.
2. Pripojte AC adaptér do prehrávača a potom ho pripojte k výstupu AC.

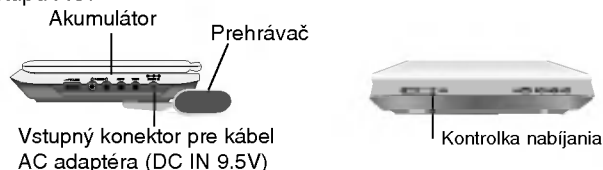

3. Počas nabíjania je kontrolka nabíjania červená. Keď je nabíjanie ukončené, kontrolka nabíjania zmení farbu na zelenú.

### UPOZORNENIE

Prečítajte si nasledovné upozornenia, aby ste sa vyhli úniku tekutiny, prehriatiu, atď.

- Nepoužívajte žiadne neautorizované časti.
- Pri nabíjaní batérie používajte autorizovaný AC adaptér.
- Zariadenie nevystavujte vysokým teplotám nad 60°C (140°F).
- Zariadenie nerozoberajte ani neupravujte.
- Neprimerané nárazy môžu spôsobiť poruchu zariadenia.
- Zariadenie nepodpalujte.
- Zariadenie nerozoberajte, zaobchádzajte s ním správne.
- Neskracujte obvod.

### POZNÁMKA

Batériu vymieňajte iba ak je odpojený prívod elektrickej energie. Batéria nebude nabitá, ak je prirodzene alebo naschvál vybitá. Pretože jednotka nezaznamená napätie, dokonca aj ak pripevníte batériu.

Ak vznikne takáto situácia, jednotku zapnite a potom ju vypnite. Potom sa začne nabíjanie batérie.

### ■ Nabíjanie a doba prehrávania

Nabíjanie	Doba prehrávania	
	bez prehrávača	LCD obrazovka zapnutá / LCD obrazovka vypnutá
Približne 3 hodiny	Približne 3.5 hodiny*	Približne 4 hodiny

\* Keď je ovládanie jas nastavené na východiskový režim.

### ■ Na displeji potvrďte nabíjanie batérie



- Keď používate AC adaptér, nezobrazí sa displej batérie.
- Potom čo sa na obrazovke zobrazí správa “Check Battery Status” (Skontrolujte stav batérie), prístroj sa automaticky vypne.

### ■ Ak sa doba prehrávania dramaticky zredukuje po nabíjaní.

Akumulátor dosiahol koniec životnosti (môže byť dobýť približne 300-krát).

### ■ Ak sa zariadenie dlhší čas nepoužíva.

- Odpojenie akumulátora. (Aj keď je zariadenie vypnuté, stále využíva nejakú energiu. Môže to viesť k úplnému vybitiu batérie a poruche činnosti.)
- Ak si želáte znovu použiť zariadenie, akumulátor opätovne nabite.

### ■ Akumulátor

- TYP ČÍSLO : DPB135

## Otočte LCD

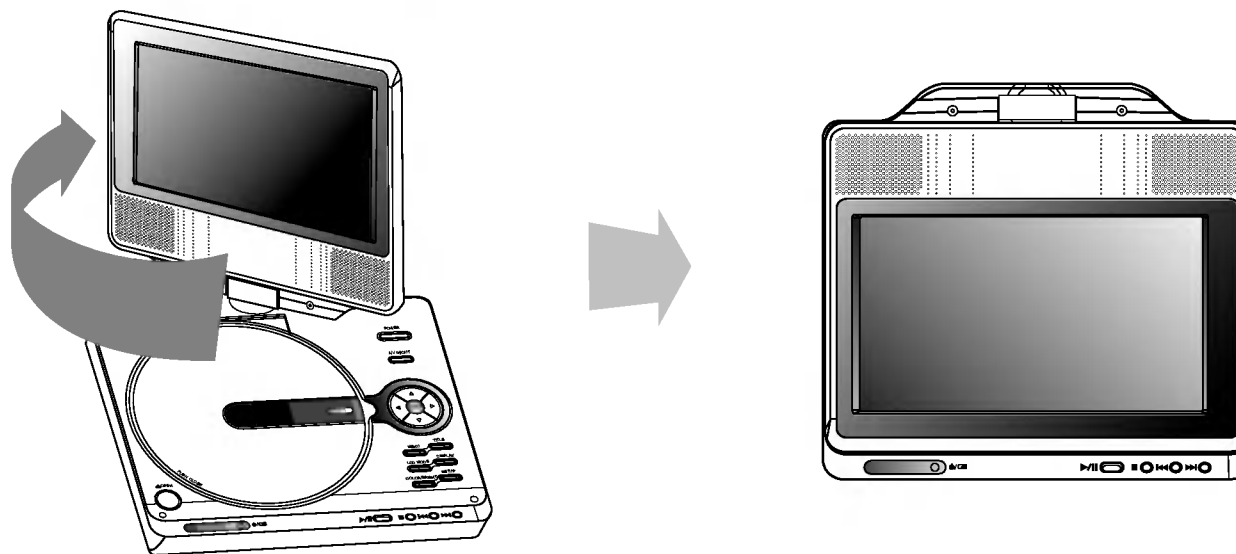

LCD obrazovku môžete otočiť v smere hodinových ručičiek o 180 stupňov. Ak ju však budete otáčať nasilu, môžete spôsobiť vážne poškodenie.

Po úplnom otočení LCD obrazovky ju môžete sklopiť, tak ako je znázornené vyššie.



## Prehrávanie disku

### 1. Pripravte zdroj energie.

### 2. Otvorte kryt spínača a stlačte vypínač.

### 3. Stlačte OPEN, aby ste otvorili kryt disku a vložte disk označenou stranou hore. Rukou zatvorte kryt disku.

- Ak disk vložíte (obrátené, doluznačky) (a je to jednostranný disk), na obrazovke sa zobrazí "NO DISC" (žiadny disk) "DISC ERROR" (chyba disku).
- Po prehraní všetkých kapitol v titule sa DVD prehrávač automaticky zastaví a vráti sa k obrazovkovej ponuke.

### 4. Prehrávanie spustíte stlačením PLAY.

### 5. Nastavenie hlasitosti.

#### **POZNÁMKY**

- Disk s nahranou stranou otočenou smerom dolu vložte na stre-dový kolík a jemne zatlačte na stred disku, aby zapadol na miesto.
- Stlačením tlačidla LCD MODE (REŽIM LCD) potvrdíte polohu režimu LCD MODE (REŽIM LCD).

#### ■ Zmena veľkosti obrazu

Pre zmenu režimu obrazu použite LCD MODE (REŽIM LCD).

Režim je na displeji zobrazený nasledovne:

NORMAL (NORMÁLNY → ZOOM (LUPA) → OFF (VYPNUTÉ)



#### **POZNÁMKA**

Môžu sa objaviť zmeny, podľa druhu disku.

#### ■ Režim obrazu a veľkosti

Obraz zobrazený na LCD závisí od režimu displeja a od veľkosti nahranej na disku.

#### **POZNÁMKY**

- Ak na tomto zariadení nepoužívate LCD obrazovku, zvolte OFF (VYPNUTÉ), aby ste šetrili energiou.
- Keď zariadenie zatvoríte, LCD obrazovka sa vypne.
- Keď prepnete na ZOOM (LUPA), môžu sa objaviť horizontálne čiary.  
Nie je to porucha činnosti.

## Displej zobrazovaný na obrazovke

### Zobrazovanie informácií o disku na obrazovke

Môžete zobraziť rozličné informácie o vloženom disku na obrazovke.

1. Stlačte DISPLAY na zobrazenie rozličných informáciách o prehrávaní. Zobrazené položky sa líšia podľa typu disku alebo stavu prehrávania.



2. Môžete vybrať ktorúkoľvek položku stlačením ▲ / ▼ a zmeniť alebo vybrať nastavenie stlačením ◀ / ▶.
  - Titul (Skladba) – Číslo aktuálneho titulu. (alebo skladby)/celkový počet titulov (alebo skladieb).
  - Kapitola – Číslo aktuálnej kapitoly /celkový počet kapitol.
  - Čas – Uplynulý čas prehrávania.
  - Audio – Vybraný audio jazyk alebo kanál.
  - Titulky – Vybrané titulky.
  - Uhol – Vybraný uhol /celkový počet uhlov.

#### **POZNÁMKA**

Ak nie je stlačené žiadne tlačidlo niekoľko sekúnd, zobrazenie na obrazovke zmizne.

### Počítačové nastavenie

Pomocou ponuky nastavenia môžete vykonať rôzne úpravy položiek ako napríklad obraz a zvuk. Okrem iného, môžete taktiež nastaviť jazyk titulkov a samotnej ponuky nastavenia. Podrobné informácie o ponuke nastavenia nájdete na stranách 19 až 23.

#### **Zobrazenie a zatvorenie ponuky:**

Ponuka sa zobrazí po stlačení tlačidla SETUP (NASTAVENIE). Po druhom stlačení tlačidla SETUP (NASTAVENIE) sa vrátite do pôvodnej obrazovky.

#### **Preskočenie na ďalšiu úroveň:**

Stlačte tlačidlo ▶ na diaľkovom ovládaní.

#### **Návrat na predchádzajúcu úroveň:**

Stlačte tlačidlo ◀ na diaľkovom ovládaní.

### Všeobecná prevádzka

1. Stlačte tlačidlo SETUP (NASTAVENIE). Zobrazí sa ponuka nastavenia.
2. Pomocou tlačidiel ▲ / ▼ vyberte požadovanú položku a potom stlačením tlačidla ▶ sa posuňte do druhej úrovne. Obrazovka zobrazuje súčasné nastavenie vybranej položky ako aj alternatívne nastavenie (-a).
3. Pomocou tlačidiel ▲ / ▼ vyberte druhú požadovanú položku a potom stlačením tlačidla ▶ sa posuňte do tretej úrovne.
4. Pomocou tlačidiel ▲ / ▼ vyberte požadované nastavenie a potom stlačením tlačidla ENTER potvrdíte vykonaný výber. Niektoré položky si vyžadujú viacero krokov.
5. Ponuku nastavenia zatvoríte stlačením tlačidla SETUP (NASTAVENIE) alebo PLAY.

## Počiatkové nastavenie

### LANGUAGE



#### Menu Language

Výber jazyka pre ponuku nastavenia a displej zobrazovaný na obrazovke.

#### Disc Audio / Subtitle / Menu (Zvuk disku/Titulky/Ponuka)

Nastavenie jazyka pre zvukový záznam (zvuk disku), titulky a ponuky disku.

**Original (Originál):** Vzťahuje sa na pôvodný jazyk, v ktorom bol disk nahraný.

**Other (Ostatné):** Na výber iného jazyka, stlačením očíslovaných tlačidiel a potom potvrdením tlačidlom ENTER vložte príslušné 4-miestne číslo podľa zoznamu jazykových kódov v referenčnej kapitole.

Ak vložíte nesprávny jazykový kód, stlačte tlačidlo CLEAR.

### DISPLAY



#### TV Aspect (Vzhľad televíznej obrazovky)

**4:3:** Vyberte, ak je pripojený štandardný televízny prijímač s obrazovkou.

**16:9:** Vyberte, ak je pripojený televízny prijímač so širokouhlou obrazovkou 16:9.

#### Display Mode (Zobrazovací režim)

Nastavenie režimu zobrazovania je účinné, len ak je vzhľad televíznej obrazovky nastavený na "4:3".

**Letterbox (Schránka správ):** Zobrazenie širokého obrazu s pásmi na hornej a spodnej časti obrazovky.

**Panscan (Rozsah snímania):** Automaticky zobrazí široký obraz na celej obrazovke a odstrihne časti, ktoré sa nezmestia.

## Počiatkové nastavenie (pokračovanie)

### AUDIO

Každý DVD disk obsahuje rôzne voľby audio výstupu. Voľby AUDIO výstupu prehrávača nastavte v závislosti od audio systému, ktorý používate.

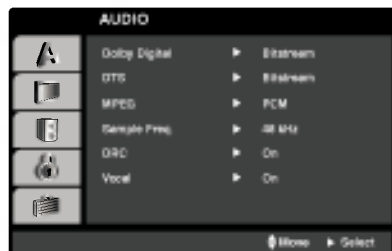

#### Dolby Digital / DTS / MPEG

**Bitstream:** Vyberte "Bitstream", ak pripájate koncovku digitálneho výstupu DIGITAL OUT DVD (DIGITÁLNY VÝSTUP DVD) prehrávača k zosilňovaču alebo inému zariadeniu s Dolby Digital, DTS alebo MPEG dekodérom.

**PCM (pre Dolby Digital / MPEG):** Vyberte v prípade pripojenia dvojkanálového digitálneho stereo zosilňovača. DVD disky kódované v Dolby Digital alebo MPEG sa automaticky zmixujú na dvojkanálové PCM audio.

**Off [Vypnuté](pre DTS):** Ak vyberiete "Off [Vypnuté]", DTS signál sa z koncovky digitálneho výstupu DIGITAL OUT (DIGITÁLNY VÝSTUP) nevydáva.

#### Sample Freq. (Vzorkovacia frekvencia)

Ak pripojený prijímač alebo zosilňovač NIE je schopný spracovať 96 kHz signály, vyberte 48 kHz. V tomto prípade jednotka automaticky skonvertuje všetky 96 kHz signály na 48 kHz tak, aby ich pripojený stereo systém mohol dekodovať.

Ak je pripojený prijímač alebo zosilňovač schopný spracovať 96 kHz signály, vyberte 96 kHz. V tomto prípade táto jednotka púšťa každý druh signálu bez akéhokoľvek spracovania.

Tieto technické vlastnosti si preverte v užívateľskej príručke k zosilňovaču.

#### Dynamické ovládanie rozsahu (DRC)

S DVD formátom môžete, vďaka digitálnej audio technológii, počúvať zvukovú stopu programu v najpresnejšej a najrealistickejšej verzii. Avšak niekedy je vhodné znížiť dynamický rozsah audio výstupu (rozdiel medzi najsilnejšími zvukmi a najslabšími zvukmi). Takto môžete pozerať film pri nižšej hlasitosti bez straty jasnosti zvuku. Za týmto účelom nastavte DRC na ON (ZAPNUTÉ).

#### Vocal

Funkciu vokály nastavte na ON (ZAPNUTÉ), len ak prehrávate viackanálové Karaoke DVD. Karaoke kanály na disku sa vmiešajú do normálneho stereo zvuku.

## Počiatkové nastavenie (pokračovanie)

### LOCK (Rodičovské ovládanie)



#### Rating

Zablokuje prehrávanie klasifikovaných DVD na základe ich obsahu. Nie všetky disky sú klasifikované.

1. Vyberte "Rating" v ponuke LOCK (RODIČOVSKÝ ZÁMOK), a potom tlačte tlačidlo ►.
2. Ak chcete zmeniť nastavenie Rating, Password alebo Area Code, musíte vložiť 4-miestny bezpečnostný kód, ktorý ste pred tým vytvorili. Ak ste ešte nezadali bezpečnostný kód, urobte tak čo najskôr  
Vložte 4-miestny kód a stlačte tlačidlo ENTER. Zadajte ho ešte raz a stlačením tlačidla ENTER ho skontrolujte. Ak sa pomýlite pred stlačením tlačidla ENTER, stlačte tlačidlo CLEAR (VYMAZANIE).
3. Vyberte hodnotenie od 1 do 8 pomocou tlačidiel ▲ / ▼.

**Rating 1-8:** Hodnotenie jeden (1) je najviac obmedzené a hodnotenie osem (8) je najmenej obmedzené.

#### Unlock

Ak si vyberiete odomknúť, rodičovské ovládanie nie je aktívne a disk sa prehrá celý.

#### POZNÁMKA

Ak na prehrávači nastavíte hodnotenie, prehrajú sa všetky scény s rovnakým alebo nižším hodnotením. Scény s vyšším hodnotením sa neprehrajú, ak na disku nie je dostupná alternatívna scéna. Alternatívna scéna musí mať rovnaké alebo nižšie hodnotenie. Ak sa nenájde vhodná alternatíva, prehrávanie sa zastaví. Ak chcete disk prehrať, musíte vložiť 4-miestne heslo alebo zmeniť úroveň hodnotenia.

4. Stlačením tlačidla ENTER potvrdíte výber hodnotenia, potom stlačením tlačidla SETUP (NASTAVENIE) ponuku zatvorte.

## Počiatkové nastavenie (pokračovanie)

### Password

Heslo môžete zadať alebo zmeniť.

1. V ponuke LOCK (RODIČOVSKÝ ZÁMOK) vyberte heslo a potom stlačte ►.
2. **Vytvorenie nového hesla:**  
Stlačte ENTER, keď je zvýraznená možnosť "New" (Nové). Pomocou číselných tlačidiel zadajte nové heslo, potom stlačte ENTER. Heslo zadajte znova pre overenie.  
**Zmena hesla:**  
Stlačte ENTER, keď je zvýraznená možnosť "Change" (Zmeniť). Pomocou číselných tlačidiel zadajte aktuálne heslo, potom stlačte ENTER. Pomocou číselných tlačidiel zadajte nové heslo, potom stlačte ENTER. Heslo zadajte znova pre overenie.
3. Ponuku opustíte stlačením SETUP (NASTAVENIE).

### **Ak zabudnete Bezpečnostný kód:**

Ak zabudnete bezpečnostný kód, môžete ho vymazať pomocou nasledujúcich krokov:

1. Stlačením tlačidla SETUP (NASTAVENIE) zobrazte ponuku nastavenia.
2. Vložte 6-miestne číslo "210499" a bezpečnostný kód sa vymaže.
3. Zadajte nový kód podľa popisu uvedeného vyššie.

### Area Code

Zadajte kód oblasti, ktorej štandardy boli použité pri hodnotení DVD video disku podľa zoznamu v príslušnej kapitole.

1. Vyberte položku "Area Code" (Miesto pre kód) v ponuke LOCK (RODIČOVSKÝ ZÁMOK) a potvrďte stlačením tlačidla ►.
2. Postupujte podľa kroku č. 2 z predchádzajúcej strany (časť "Rating" (Hodnotenie)).
3. Pomocou tlačidiel ▲ / ▼ vyberte prvý znak.
4. Stlačte ENTER a vyberte druhý znak pomocou tlačidiel ▲ / ▼.
5. Pre potvrdenie vášho výberu Area Code (Miesto pre kód) stlačte ENTER.

## Počiatkové nastavenie (pokračovanie)

### OTHERS

Môžete zmeniť nastavenie PBC, Auto Play a DivX(R) VOD.



### PBC

Ovládanie prehrávania (PBC) nastavte na ON (ZAPNUTÉ) alebo OFF (VYPNUTÉ).

**On:** Video CD s PBC sa prehrávajú podľa PBC.

**Off:** Video CD s PBC sa prehrávajú rovnako ako Audio CD.

### Auto Play

DVD prehrávač môžete nastaviť tak, že kedykoľvek po vložení DVD disku sa automaticky spustí jeho prehrávanie.

Ak je funkcia Auto Play [Automatické prehrávanie] nastavená do polohy On, tento DVD prehrávač vyhľadá titul s najdlhším časom nahrávky a potom automaticky spustí jeho prehrávanie.

### POZNÁMKA

Funkcia Auto Play [Automatické prehrávanie] nemusí s niektorými DVD diskami fungovať.

### DivX(R) VOD

Poskytujeme vám DivX® VOD (Video On Demand) registračný kód, ktorý vám umožňuje prenájom a zakúpenie videí použitím DivX® VOD služby. Ohľadne ďalších informácií, navštívte [www.divx.com/vod](http://www.divx.com/vod).

1. Vyberte možnosť "DivX(R) VOD", a potom stlačte ►.
2. Pri označenom "Select (Výber)" stlačte ENTER a registračný kód sa zobrazí.

Použite registračný kód na zakúpenie alebo prenájom videí z DivX® VOD služby na stránke [www.divx.com/vod](http://www.divx.com/vod). Postupujte podľa pokynov a stiahnite si video na disk na prehrávanie na tejto jednotke.

3. Stlačte ENTER pre ukončenie.

### POZNÁMKA

Všetky stiahnuté videá z DivX® VOD môžu byť prehrávané len na tejto jednotke.

## Všeobecné vlastnosti

### DVD

Pomocou tlačidiel ◀ ▶ ▲ ▼ vyberte titul/kapitolu, ktorý(ú) chcete vidieť, potom stlačením tlačidla ENTER prehrávanie spustíte. Stlačením tlačidla TITLE (TITUL) alebo MENU (PONUKA) sa vrátite do obrazovky ponuky.

### VCD

Pomocou očíslovaných tlačidiel vyberte stopu, ktorú chcete vidieť a stlačením tlačidla RETURN (NÁVRAT) sa vrátite do obrazovky ponuky. Nastavenia ponuky a prevádzkové postupy sa môžu líšiť. Postupujte podľa pokynov na každej obrazovke ponuky. Taktiež môžete nastaviť PBC na Off [Vypnuté] (Vid'PBC" na strane 23).

### POZNÁMKY

- Ak je rodičovské ovládanie nastavené a disk nespĺňa nastavenie hodnotenia, musíte vložiť heslo. (Vid'LOCK" (RODIČOVSKÝ ZÁMOK) na strane 21-22.)
- DVD disky môžu mať regionálne kódy. Tento prehrávač neprehrá disky, ktoré majú iný regionálny kód.

**Pokiaľ nie je uvedené inak, všetky popísané pokyny sa vykonávajú pomocou diaľkového ovládania. Niektoré funkcie môžu byť dostupné aj v ponuke nastavenia.**

### Presun na iný TITUL **DVD**

Ak disk obsahuje viac ako jeden titul, môžete z titulu na titul preskako-vať. Počas zastaveného prehrávania stlačte tlačidlo DISPLAY (ZOBRAZENIE), a potom príslušné číslo (0-9), alebo sa pomocou tlačidla ◀ / ▶ presuňte na iný titul. Prehrávanie akéhokoľvek titulu môžete spustiť počas zastaveného prehrávania zadaním jeho čísla.

### Presun na inú KAPITOLU/STOPU **ALL**

Počas prehrávania, stlačte SKIP (PRESUN) (◀◀ alebo ▶▶) pre presun na ďalšiu kapitolu/skladbu alebo pre návrat sa na začiatok aktuálnej kapitoly /skladby.

Dvakrát krátko stlačte SKIP ◀◀ (PRESUN) pre návrat na predchádzajúcu kapitolu/skladbu.

### Vyhľadávanie **ALL**

1. Počas prehrávania stlačte a dve sekundy podržte tlačidlo SKIP/SEARCH (PRESUN/VYHLADÁVANIE). Prehrávač sa prepne do režimu SEARCH(VYHLADÁVANIE).
2. Opakovaným stlačením a podržaním tlačidla SKIP/SEARCH (PRESUN/VYHLADÁVANIE) ◀◀ alebo ▶▶ vyberte požadovanú rýchlosť  
DVD, DivX disky; 4 kroky  
Video CD, MP3, WMA, Audio CD ; 3 kroky
3. Režim vyhľadávania zatvoríte stlačením tlačidla PLAY [PREHRÁVANIE].

### Spomalené prehrávanie **DVD** **VCD** **DivX**

1. Počas pauzy stlačte tlačidlo SLOW (SPOMALENIE) ◀◀ alebo ▶▶. Prehrávanie sa prepne do spomaleného režimu.  
DVD disky; 4 kroky  
Video CD, DivX ; 4 kroky (len dopredu)
2. Režim spomaleného prehrávania vypnete stlačením tlačidla PLAY (PREHRÁVANIE).



## Všeobecné vlastnosti (pokračovanie)

### Zastavený obraz a Prehrávanie obraz po obraze

**ALL**

Počas prehrávania stlačte **II** na pozastavenie prehrávania.

**DVD VCD DivX**

Stlačte opakovane **II** na prehrávanie rám po ráme. (IBA Diaľkové ovládanie)

Režim pauzy uzatvoríte stlačením tlačidla PLAY (PREHRÁVANIE).

### Vyhľadávanie podľa času **DVD VCD DivX**

Spustenie prehrávania v akomkoľvek zadanom čase na disku:

1. Počas prehrávania stlačte tlačidlo DISPLAY (ZOBRAZENIE). Okno Vyhľadávania podľa času zobrazuje uplynutý čas prehrávania súčasného disku.
2. Pomocou tlačidla **▲ / ▼** vyberte ikonu Vyhľadávania podľa času a zobrazí sa “-:--:--”.
3. Zadajte požadovaný čas spustenia prehrávania v hodinách, minútach a sekundách, zľava doprava. Ak zadáte nesprávne číslo, stlačením tlačidla CLEAR (VYMAZANIE) odstránite zadané číslo. Potom zadajte správne čísla.
4. Potvrďte stlačením tlačidla ENTER. Prehrávanie sa spustí od zadaného času na disku.

### Opakovanie A-B **DVD VCD DivX ACD**

Počas prehrávania sa každým stlačením A-B tlačidla zvolí bod A a bod B a zopakuje scénu od bodu A (Počiatočný bod) do bodu B (Konečný bod).

### Opakované prehrávanie **ALL**

Počas prehrávania opakovane stlačte REPEAT (OPAKOVANIE) na výber požadovaného opakovacieho režimu.

DVD Video disky: Kapitola/Titul/Vyp

Video CD, Audio CD, DivX/MP3/WMA disky: Skladba/Všetko/Vyp

#### **POZNÁMKY**

- V prípade prehrávania Video CD s PBC musíte najskôr nastaviť funkciu PBC do polohy Off [Vypnuté] v ponuke nastavenia, aby ste mohli používať funkciu Opakovanie prehrávania. (Pozri “PBC” na strane 23).
- Ak stlačíte tlačidlo SKIP (PRESUN) (**▶▶▶**) jedenkrát počas Opakovania kapitoly (Stopy), opakovanie prehrávania sa zruší.

### Zoom (LUPA) **DVD VCD DivX**

Počas režimu prehrávania alebo pauzy stlačte ZVÄČŠENIE pre zväčšenie video obrazu (4 kroky).

Môžete sa pohybovať po zväčšenom obraze pomocou **◀ ▶ ▲ ▼** tlačidiel. Stlačte CLEAR (VYMAZANIE) na ukončenie.

#### **POZNÁMKY**

- Funkcia ZOOM (LUPA) nemusí u niektorých DVD fungovať.
- Režim prispôsobenia veľkosti obrazovky je k dispozícii pri prehrávaní DVD disku, VR disku a súboru s filmom.

### Pokračovanie prehrávania

Po zastavení prehrávania zariadenie uloží bod, kde bolo stlačené tlačidlo STOP (funkcia RESUME (POKRAČOVANIE)).

Stlačte PLAY (PREHRÁVANIE) a prehrávanie bude pokračovať od tohto bodu

## Všeobecné vlastnosti (pokračovanie)

### Ponuka titulov **DVD**

Ak má aktuálny DVD titul ponuku možností, zobrazí sa na obrazovke výber možností titulu. Inak sa môže objaviť ponuka disku.

### Ponuka disku **DVD**

Stlačte tlačidlo MENU (PONUKA) a na obrazovke sa zobrazí menu ponuka disku. Opätovným stlačením tlačidla MENU (PONUKA) ho zatvoríte.

### Zmena audio jazyka **DVD** **DivX**

Opakovaným stláčaním tlačidla AUDIO (ZVUK) počas prehrávania môžete prepínať medzi rôznymi audio jazykmi alebo audio zvukovými stopami.

Pri DVD-RW disku nahranom v režime VR, ktorý obsahuje aj hlavný a bilingválny audio kanál, môžete prepínať medzi Hlavným (L), Bilingválnym (R) alebo zmiešaným kanálom obidvoch (Hlavný + Bilingválny) stláčaním tlačidla AUDIO (ZVUK).

### **VCD**

Opakovaným stláčaním tlačidla AUDIO (ZVUK) počas prehrávania môžete prepínať rôzne audio kanály (Stereo, Ľavý alebo Pravý).

### Uhol kamery **DVD**

Počas prehrávania DVD disku obsahujúceho scény nahrávané pod rozličným kamerovým uhlom opakovane stlačte ANGLE (UHOL) pre zvolenie požadovaného uhla.

### **RADA**

Indikátor ANGLE (UHOL) na televíznej obrazovke pri sledovaní scén, ktoré boli nahrané v rôznych uhloch, vás upozorní na možnosť prepnutia uhla kamery.

### Titulky **DVD** **DivX**

Opakovaným stláčaním tlačidla SUBTITLE (TITULKY) počas prehrávania zobrazte rôzne jazyky titulkov.

### **POZNÁMKA**

Ak informácie chýbajú, alebo ak sa kód v súbore DivX nedá prečítať, zobrazí sa "1", atď.

## Dodatočné funkcie

### Vyhľadávanie pomocou záložiek **DVD** **VCD** **DivX**

#### Vyhľadávanie záložiek

Prehrávanie môžete spustiť z deviatich rôznych bodov uložených do pamäti. Záložku vytvoríte stlačením tlačidla MARKER (ZÁLOŽKA) v požadovanom bode na disku. Na obrazovke televízneho prijímača sa nakrátko objaví ikona Záložky. Tento postup opakujte, kým nevytvoríte 9 záložiek.

#### Vyhľadanie alebo vymazanie označenej scény

1. Počas prehrávania disku stlačte tlačidlo SEARCH (VYHLADÁVANIE). Na obrazovke sa zobrazí ponuka Vyhľadávania záložiek.
2. Do 10 sekúnd zadajte pomocou tlačidla ◀ / ▶ číslo záložky, ktorú chcete vyhľadať alebo vymazať.
3. Potvrďte stlačením tlačidla ENTER a prehrávanie sa spustí od označenej scény. Alebo stlačte tlačidlo CLEAR (VYMAZANIE) a číslo záložky sa zo zoznamu vymaže.
4. Prehrávanie akejkoľvek záložky môžete spustiť zadaním čísla príslušnej záložky v ponuke Vyhľadávania záložiek.

#### POZNÁMKY

- Tieto funkcie sú možné iba pri diskoch, pre ktoré sa na displeji počas prehrávania alebo pri zastavení zobrazuje uplynutý čas prehrávania.
- Niektoré titulky nahrané v okolí záložky sa nemusia zobrazit (DVD).
- Všetky záložky sa po vypnutí elektrickej energie alebo po vybratí disku vymažú.
- Záložka nie je uložená, ak sa na obrazovke zobrazí ponuka DVD alebo titulu.

### Pamäť poslednej scény **DVD** **CD** **VCD1.1**

Tento prehrávač si ukladá do pamäti poslednú scénu z posledného prehrávaného disku. Posledná scéna zostane v pamäti, aj keď disk z prehrávača vyberiete alebo prehrávač vypnete. Ak vložíte disk, ktorého posledná scéna je uložená do pamäti, prehrávač scénu automaticky spustí.

#### POZNÁMKA

Tento prehrávač neuloží do pamäte nastavenia disku ak prehrávač vypnete pred prehrávaním disku.

#### Šetrič obrazovky

Šetrič obrazovky sa objaví, keď necháte DVD prehrávač v režime zastavenia počas približne piatich minút. Po zobrazení šetriča obrazovky počas piatich minút sa prehrávač automaticky vypne.

## Prehrávanie Audio CD a MP3/WMA disku

Tento DVD rekordér je schopný prehrávať nahrávky vo formáte MP3/WMA nahrané na diskoch CD-ROM, CD-R alebo CD-RW.

### MP3/ WMA/ Audio CD

Keď vložíte nosič s nahranými súbormi MP3/WMA alebo Audio CD, zobrazí sa na TV obrazovke ponuka možností. Stlačte ▲ / ▼ pre voľbu skladby /súboru a potom stlačte PLAY (PREHRAŤ) alebo ENTER a prehrávanie sa spustí. Môžete použiť rôzne funkcie prehrávania. Pozrite si strany 24-25.



### ID3 TAG

- Pri prehrávaní súboru, ktorý obsahuje informácie ako je názov skladby, si môžete po stlačení DISPLAY (ZOBRAZENIE) prezrieť tieto informácie: [ Title, Artist, Album, Year, Comment ]
- Ak informácie chýbajú, na displeji sa zobrazí "NO ID3 TAG".

### RADA

- Ak sa nachádzate v zozname súborov v ponuke MUSIC (HUDBA) a chcete sa vrátiť do zoznamu adresárov, pomocou tlačidiel ▲ / ▼ vyberte [ ] a stlačte tlačidlo ENTER.
- Ak si želáte prejsť na ďalšiu stranu, stlačte (PONUKA).
- Na CD s MP3/WMA a JPEG môžete prepínať medzi MP3/WMA a JPEG. Stlačte tlačidlo TITLE (TITUL) a výraz MUSIC (HUDBA) alebo PHOTO (FOTOGRAFIA) sa zobrazí v hornej časti ponuky.

### Kompatibilita diskov MP3/WMA s týmto prehrávačom je obmedzená nasledovne:

- Vzorkovacia frekvencia: medzi 8 – 48 kHz (MP3), medzi 32 – 48 kHz (WMA)
- Bitová rýchlosť: medzi 8 – 320 kbps (MP3), 32 – 192 kbps (WMA)
- Tento prehrávač nie je schopný prečítať súbor MP3/WMA, ktorý má inú príponu ako ".mp3" / ".wma".
- Fyzický formát CD-R disku by mal byť "ISO 9660".
- Ak súbory MP3 / WMA nahrávate pomocou programu, ktorý nie je schopný vytvoriť FILE SYSTEM [SYSTÉM SÚBOROV], napríklad "DIRECT-CD" atď., tieto súbory nie je možné na jednotke prehrávať. Odporúčame Vám používať program "Easy-CD Creator" ["Jednoduchý tvorca CD"], ktorý vytvára systém súborov ISO 9660.
- Názvy súborov môžu obsahovať najviac 8 znakov a musia mať príponu.mp3 alebo.wma.
- Nesmú obsahovať zvláštne znaky ako / ? \* : " < > | atď.
- Celkový počet súborov na disku nesmie byť vyšší ako 650.

Tento DVD prehrávač si vyžaduje, aby disky/nahrávky spĺňali isté technické štandardy za účelom dosiahnutia optimálnej kvality prehrávania. Vopred nahrávané DVD disky sú automaticky nastavené na tieto štandardy. Existuje mnoho druhov zapisovateľných diskových formátov (vrátane CD-R obsahujúceho súboru MP3). Tieto formáty si vyžadujú splnenie istých podmienok (viď vyššie) na zabezpečenie kompatibilného prehrávania

## Programované prehrávanie

Táto funkcia programovania vám umožňuje uložiť vaše obľúbené stopy z disku do pamäte prehrávača. Program môže obsahovať 30 skladieb.

1. Vložte Audio CD alebo nosič s nahranými MP3/WMA súbormi. Objaví sa ponuka AUDIO CD alebo ponuka MUSIC (HUDBA).
2. Stlačte PROG. Objaví sa značka ● ....

### POZNÁMKA

Stlačte PROG., značka ● zmizne a zatvorte režim úprav programu.

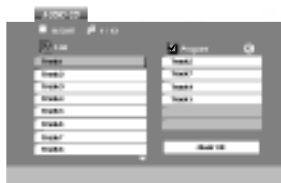

Ponuka Audio CD



Ponuka MP3/WMA

3. V zozname vyberte stopu a stlačte ENTER, aby ste vybranú stopu umiestnili do zoznamu "Program". Opakujte, aby ste do zoznamu umiestnili ďalšie stopy.
4. Stlačte ►. V zozname "Program" vyberte stopu, ktorú chcete začať prehrávať.
5. Spustíte stlačením PLAY (PREHRÁVANIE) alebo ENTER. Prehrávanie sa začne v poradí naprogramovaných stôp. Prehrávanie sa zastaví po tom, ako sa všetky stopy v zozname "Program" raz prehrajú.
6. Ak chcete zatvoriť naprogramované prehrávanie a vrátiť sa k normálnemu prehrávaniu, vyberte v zozname AUDIO CD (alebo MUSIC (HUDBA)) niektorú stopu a stlačte PLAY (PREHRÁVANIE).

### Opakovanie naprogramovaných stôp

Stlačením tlačidla REPEAT (OPAKOVANIE) zvolíte požadovaný režim opakovania.

- Track: opakuje aktuálnu stopu
- All: opakuje všetky stopy v naprogramovanom zozname.
- Vypnuté (bez zobrazenia): neprehráva opakovane.

### POZNÁMKA

Ak počas opakovaného prehrávania skladieb raz stlačíte ►►, opakované prehrávanie sa zruší.

### Mazanie stopy zo zoznamu "Program".

1. Stlačte PROGRAM a objaví sa značka ● .
2. Pomocou ▲▼◀▶ vyberte skladbu, ktorú chcete vymazať zo zoznamu programov.
3. Stlačte CLEAR (VYMAZANIE). Opakujte krok 1~3 pre vymazanie dodatočných skladieb zo zoznamu.

### Vymazanie celého zoznamu programov.

1. Stlačte PROGRAM a objaví sa značka ● .
2. Pomocou tlačidiel ▲▼◀▶ vyberte "Clear all" (Vymazať všetko), potom stlačte ENTER.

### POZNÁMKA

Programy sa vymažú aj pri vypnutí alebo vybratí disku.

## Prezeranie disku JPEG

Táto jednotka umožňuje prezeranie diskov so súbormi vo formáte JPEG.

1. Vložte nosič s nahranými JPEG súbormi. Na obrazovke televízneho prijímača sa zobrazí ponuka PHOTO (FOTOGRAFIA).

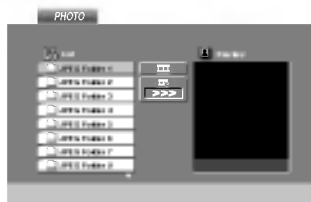

2. Pomocou tlačidla ▲ / ▼ zvolíte adresár a potvrdíte stlačením tlačidla ENTER. Na obrazovke televízneho prijímača sa zobrazí zoznam súborov obsiahnutých v adresári. Ak sa nachádzate v zozname súborov a chcete sa vrátiť do prechádzajúceho zoznamu adresárov, pomocou tlačidiel ▲ / ▼ na diaľkovom ovládaní zvýrazníte [ ] súbor a stlačením tlačidla ENTER sa vrátite na predchádzajúcu obrazovku.
3. Ak si chcete pozrieť určitý súbor, pomocou ▲ / ▼ ho zvýrazníte a stlačte tlačidlo ENTER alebo PLAY (PREHRÁVANIE). Počas prezerania súboru sa stlačením tlačidla STOP (ZASTAVENIE) môžete vrátiť do predchádzajúcej ponuky (Ponuka PHOTO (FOTOGRAFIA)).

### RADA

- Ak si želáte prejsť na ďalšiu stranu, stlačte MENU (PONUKA).
- Pri prezeraní sú k dispozícii tri rôzne rýchlosti prezerania obrázkov [ ] : >>> Fast (Rýchlo) >> Normal (Normálne) a > Slow (Pomaly). Pomocou tlačidiel ▲ ▼ ◀ ▶ zvolíte položku Speed [Rýchlosť prezerania obrázkov] a potom pomocou tlačidiel ◀ / ▶ vyberte požadovanú možnosť a potvrdíte stlačením tlačidla ENTER.
- Na disku s MP3/WMA a JPEG môžete prepínať medzi MP3/WMA a JPEG. Stlačte tlačidlo TITLE (TITUL) a výraz MUSIC (HUDBA) alebo PHOTO (FOTOGRAFIA) sa objaví v hornej časti ponuky.
- Stlačením tlačidla RETURN (NÁVRAT) sa informácie o súbore skryjú.

### Postupné prezeranie obrázkov JPEG

Pomocou ▲ ▼ ◀ ▶ vyberte [ ] Slide Show (Postupné prezeranie Obrázkov) a potvrdíte stlačením tlačidla ENTER.

### Zastavený obraz JPEG

1. Počas postupného prezerania obrázkov stlačte tlačidlo PAUSE (PAUZA). Prehrávač sa prepne do režimu pauzy.
2. Do postupného prezerania obrázkov sa vrátite stlačením tlačidla PLAY (PREHRÁVANIE) alebo opätovným stlačením tlačidla PAUSE (PAUZA).

## Prezeranie disku JPEG (pokračovanie)

### Presun na iný súbor **JPEG**

Stlačením tlačidla SKIP/SEARCH (PRESUN/VYHLADÁVANIE) (◀◀ alebo ▶▶) alebo ukazovateľa (◀ alebo ▶) jedenkrát počas prezerania obrázku preskočíte na nasledujúci alebo predchádzajúci súbor.

### Lupa **JPEG**

Počas režimu prehrávania alebo pauzy stlačte ZOOM (LUPA) pre zväčšenie video obrazu (4 kroky). Môžete sa pohybovať po zväčšenom obraze pomocou tlačidiel ◀ ▶ ▲ ▼.

### Otáčanie obrázku

Počas zobrazenia obrázku môžete pomocou tlačidiel ▲ / ▼ obrázok otáčať v smere alebo proti smeru hodinových ručičiek.

### Počúvanie hudby MP3/WMA počas prezerania obrázkov **JPEG**

1. Vložte disk obsahujúci obidva druhy súborov do prehrávača.
2. Stlačením tlačidla TITLE (TITUL) zobrazíte ponuku PHOTO (FOTOGRAFIA).
3. Pomocou tlačidiel ▲ / ▼ vyberte súbor s fotografiou.
4. Pomocou ▶ vyberte  ikonu a potvrdte stlačením tlačidla ENTER. Prehrávanie sa spustí. Prehrávanie bude pokračovať, kým nestlačíte tlačidlo STOP (ZASTAVENIE).

### **RADA**

Ak chcete počas prezerania obrázkov počúvať len vybranú hudbu, v ponuke "MUSIC" (HUDBA) naprogramujte požadované skladby a potom postupujte podľa vyššie uvedených pokynov.

### Kompatibilita JPEG disku s týmto prehrávačom je obmedzená nasledovne:

- V závislosti od veľkosti a počtu súborov JPEG, môže DVD prehrávač čítať obsah disku dlhšie. Ak na displeji zobrazenom na obrazovke nič nevidíte ani po uplynutí niekoľkých minút, niektoré súbory sú príliš veľké – znížte rozlíšenie súborov JPEG na menej ako 2 mega pixely vo forme 2760 x 2048 pixelových obrázkov a nahrajte ich na iný disk.
- Celkový počet súborov a adresárov musí byť nižší ako 650.
- Niektoré disky môžu byť nekompatibilné kvôli rozdielnemu formátu nahrávky alebo stavu disku.
- Uistite sa, či majú označené súbory príponu ".jpg" pri ich kopírovaní do CD adresára.
- Ak súbory nemajú príponu ".jpe" alebo ".jpeg", premenujte ich na súbory s príponou ".jpg".
- Tento DVD prehrávač nie je schopný čítať súbory, ktoré nemajú príponu ".jpg", aj keď sú zobrazované v programe Microsoft Prieskumník ako obrázky JPEG.

## Prehrávanie DVD disku vo formáte VR

Táto jednotka je schopná prehrávať DVD-R disky nahrané pomocou formátu Video Recording (VR).

1. Vložte disk a zatvorte zásobník na disk. Na televíznej obrazovke sa zobrazí ponuka DVD-video.

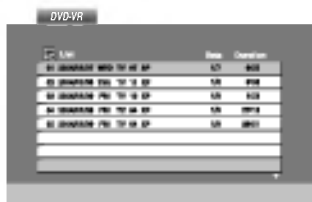

2. Stlačením ▲ / ▼ vyberte požadovanú stopu, a potom spustíte prehrávanie pomocou tlačidla PLAY (PREHRÁVANIE) alebo ENTER.
3. Stlačením DISC MENU (PONUKA DISKU) prejdite na ponuku so zoznamom.

### **POZNÁMKY**

- Neuzatvorené DVD-R/RW disky tento prehrávač nie je schopný prehrávať.
- Niektoré DVD-VR disky sú vyrobené pomocou DVD rekordéra s CPRM data. Tento prehrávač nepodporuje tieto druhy diskov a zobrazí správu "CHECK DISC" (SKONTROLUJTE DISK).

### **Čo je "CPRM"?**

CPRM je systém ochrany kópie (s kódovacím systémom), ktorý umožňuje vytvorenie "len jednej" kópie vysielaných programov. CRPM znamená Content Protection for Recordable Media [Ochrana obsahu pre nahrávateľné nosiče].



## Prehrávanie disku s filmom DivX

Pomocou tohto DVD Prehrávača môžete prehrávať DivX súbor.

1. Vložte nosič s nahraným DivX súborom. Na televíznej obrazovke sa zobrazí ponuka MOVIE (FILM).

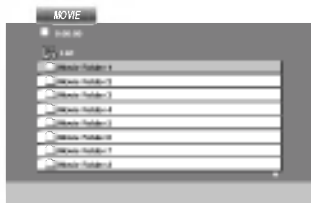

2. Pre výber adresára stlačte ▲ / ▼ a ENTER. Zobrazí sa zoznam súborov v adresári. Ak sa nachádzate v zozname súborov a chcete sa vrátiť do zoznamu adresárov, použite ▲ / ▼ na diaľkovom ovládači pre zvýraznenie  a stlačte ENTER.
3. Ak chcete prezerat' konkrétny súbor, stlačte ▲ / ▼ pre zvýraznenie súboru a stlačte ENTER alebo PLAY (PREHRÁVANIE). Môžete použiť rôzne funkcie prehrávania. Pozrite si stránky 24-25.
4. Stlačením STOP (ZASTAVENIE) prehrávanie zastavíte. Objaví sa ponuka Film.

### Upozornenie pre zobrazenie titulkov DivX

Ak sa tituly počas prehrávania nezobrazujú správne, asi 3 sekundy držte stlačené tlačidlo SUBTITLE (Titulky), potom stlačte ◀ / ▶ pre výber iného kódu jazyka, kým sa tituly nezobrazia správne.

### RADA

- Ak si želáte prejsť na ďalšiu stranu, stlačte MENU (PONUKA).
- Na CD so súbormi MP3/WMA, JPEG a MOVIE (FILM) môžete prepínať medzi ponukami MUSIC (HUDBA), PHOTO (FOTOGRAFIA) a MOVIE (FILM). Stlačte TITLE (TITUL) a zvýrazní sa výraz MUSIC (HUDBA), PHOTO (FOTOGRAFIA) a MOVIE (FILM) v hornej časti ponuky.
- Titulky disku sa nemusia zobraziť správne, ak je titul DivX stiahnutý z internetu.
- Ak disková ponuka pre nastavenie titulkov neobsahuje DivX jazyk titulkov, ktoré si idete prehrávať, nemusí byť jazyk titulkov zobrazený správne.

## Prehrávanie disku s filmom DivX (pokračovanie)

### Kompatibilita disku DivX s týmto DVD prehrávačom je obmedzená nasledovne:

- Dostupná veľkosť rozlíšenia súboru DivX je nižšia ako 720x576 (Š x V) bodov.
- Názov súboru s titulkami DivX má 56 znakov.
- Ak obsahujú kód, ktorý súbor DivX nedokáže vyjadriť, na displeji sa môže zobraziť znak “\_”.
- **Ak je počet obrázkov vyšší ako 30 za sekundu, zariadenie nemusí fungovať správne.**
- **Ak video a audio štruktúra nahraného súboru nie je prepojená, dosiahnete výstup obrazu alebo zvuku.**
- **Ak je súbor nahraný s GMC, zariadenie podporuje len 1-bodovú úroveň nahrávania.**

\* GMC?

GMC je skratka Global Motion Compensation (Globálna kompenzácia pohybu). Je to kódovacie zariadenie špecifické pre normu MPEG4. Niektoré dekodéry MPEG4, ako DivX alebo Xvid, majú túto možnosť. Existujú rôzne úrovne kódovania GMC, zvyčajne sa nazývajú 1-bodové, 2-bodové alebo 3-bodové GMC.

### Prehrávateľné súbory DivX

".avi ", ".mpg ", ".mpeg "

### Prehrávateľný formát titulkov

SubRip(\*.srt/\*.txt)

SAMI(\*.smi)

SubStation Alpha(\*.ssa/\*.txt)

MicroDVD(\*.sub/\*.txt)

SubViewer 2.0(\*.sub/\*.txt)

TMPlayer(\*.txt)

Systém titulkov Dvd (\*.txt)

VobSub (\*.sub) ➔ Sub/idx, formát založený na príúde.

### Prehrávateľné formáty kodeku

"DIVX3.xx ", "DIVX4.xx ", "DIVX5.xx ", "XVID ",  
"MP43 ", "3IVX ".

### Prehrávateľné audio formáty

"Dolby Digital ", "DTS ", "PCM ", "MP3 ", "WMA ".

- Vzorkovacia frekvencia: v rozsahu 8 - 48 kHz (MP3), v rozsahu 32 - 48kHz (WMA)
- Bitová rýchlosť: v rozsahu 8 - 320kbps (MP3), 32 - 192kbps (WMA)

## Nastavenie prehrávača

Obraz a zvuk televízneho prijímača, video rekordéra alebo rozhlasového prijímača nachádzajúceho sa v blízkosti tohto prehrávača môžu byť rušené. V takom prípade prehrávač umiestnite ďalej od televízneho prijímača, video rekordéra alebo rozhlasového prijímača alebo jednotku po vybratí disku vypnite.

### Pripojenia DVD prehrávača

V závislosti od televízneho prijímača alebo iných zariadení existuje viacero spôsobov na pripojenie prehrávača. Pozrite si užívateľské príručky k televíznemu prijímaču, stereo systému alebo ostatným zariadeniam v prípade potreby na získanie dodatočných informácií o pripojení.

### Video a audio pripojenia k televíznemu prijímaču

Uistite sa, či ste DVD prehrávač priamo pripojili k televíznemu prijímaču a nie k video rekordéru. Ak pripojíte DVD prehrávač k video rekordéru, ochranný systém kopírovania môže rušiť obraz z DVD prehrávača.

#### Video:

Koncovku obrazového výstupu VIDEO OUT (VIDEO VÝSTUP) na DVD prehrávači pripojte do koncovky obrazového vstupu VIDEO IN (VIDEO VSTUP) na televíznom prijímači pomocou video kábla (T).

#### Audio pripojenie k televíznemu prijímaču:

Konektory AUDIO OUT (AUDIO VÝSTUP) na DVD prehrávači pripojte k vstupnému ľavému a pravému audio konektoru na televízore pomocou audio káblov. Nepripájajte konektor AUDIO OUT (AUDIO VÝSTUP) na DVD prehrávači ku konektoru PHONE (TELEFÓN) (nahrávací konektor) vášho audio systému.

Zadný panel televízneho prijímača

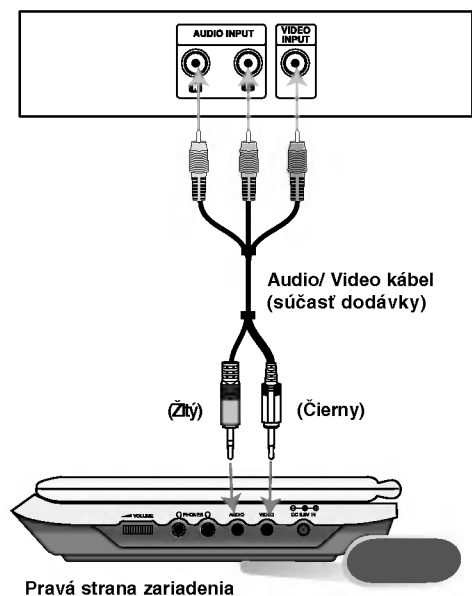

Pripojenia

Vypínač A/V IN/OUT (AUDIO/VIDEO VSTUP/VÝSTUP) musíte nastaviť do režimu "A/V OUT" (AUDIO/VIDEO VÝSTUP).

## Nastavenie prehrávača (pokračovanie)

### Audio pripojenie k dodatočným zariadeniam

DVD prehrávač pripojte k dodatočným zariadeniam pomocou zvukového výstupu.

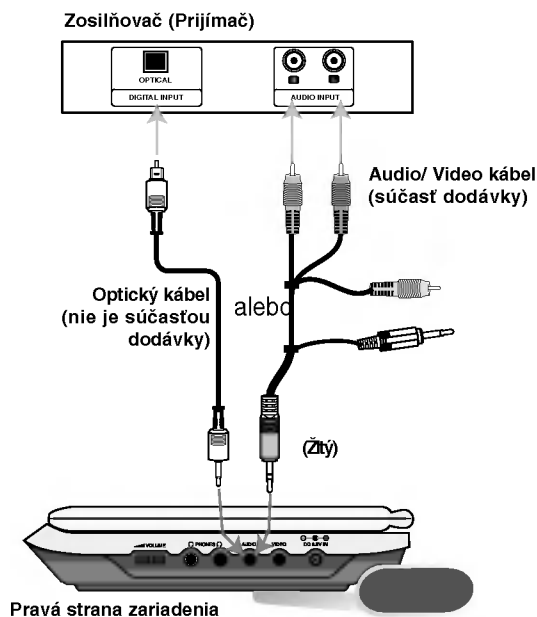

Vypínač A/V IN/OUT (AUDIO/VIDEO VSTUP/VÝSTUP) musíte nastaviť do režimu "A/V OUT" (AUDIO/VIDEO VÝSTUP).

**2-kanálový analógový stereo zosilňovač alebo Dolby Pro Logic II / Pro Logic:** Konektory AUDIO OUT (AUDIO VÝSTUP) na DVD prehrávači pripojte k vstupnému ľavému a pravému audio konektoru na zosilňovači, prijímači alebo stereo systéme pomocou audio káblov.

**2-kanálový digitálny stereo (PCM) alebo audio / video prijímač vybavený viackanálovým dekodérom (Dolby Digital™, MPEG2 alebo DTS):** Pripojte jeden z DVD prehrávačov. DIGITÁLNY konektor AUDIO OUT (AUDIO VÝSTUP) k príslušnému konektoru na vašom zosilňovači. Použite voliteľný digitálny audio kábel.

#### Digitálny viackanálový zvuk

Digitálne viackanálové pripojenie poskytuje najlepšiu kvalitu zvuku. Za týmto účelom potrebujete viackanálový audio / video prijímač, ktorý podporuje jeden alebo viacero audio formátov podporovaných týmto DVD prehrávačom ako napríklad MPEG2, Dolby Digital a DTS. Preštudujte si užívateľskú príručku a logá na prednom paneli prijímača.

#### POZNÁMKY

- Ak sa zvukový formát digitálneho výstupu nezhoduje s technickými vlastnosťami prijímača, prijímač bude vydávať silný, skomolený alebo takmer žiadny zvuk.
- Šesťkanálový digitálny priestorový zvuk prostredníctvom digitálneho pripojenia je možné dosiahnuť len vtedy, ak je váš prijímač vybavený digitálnym viackanálovým dekodérom.
- Zvukový formát práve vloženého DVD disku môžete skontrolovať na displeji zobrazovanom na obrazovke stlačením tlačidla AUDIO (ZVUK).

## Riešenie problémov

Symptóm	Príčina	Náprava
Jednotka sa nedá zapnúť.	• Sietový kábel nie je zapojený v elektrickej sieti.	• Bezpečne pripojte sieťový kábel do elektrickej siete v stene.
	• Batéria je vybitá.	• Dobite batériu.
Žiadny obraz na LCD obrazovke alebo televízore (vrátane obrazu z iného zariadenia).	• Video kábel nie je správne pripojený.	• Pevne pripojte video kábel do konektora.
	• Vypínač A/V IN/OUT (AUDIO/VIDEO VSTUP/VÝSTUP) nie je správne nastavený.	• Vypínač A/V IN/OUT (AUDIO/VIDEO VSTUP/VÝSTUP) nastavte správne. - Pri prehrávaní disku nastavte vypínač A/V IN/OUT (AUDIO/VIDEO VSTUP/VÝSTUP) do režimu OUT (VÝSTUP). - Počas pozerania videa z iného zariadenia nastavte vypínač A/V IN/OUT (AUDIO/VIDEO VSTUP/VÝSTUP) do režimu IN (VSTUP).
	• Režim LCD je nastavený na OFF (VYPNUTÉ).	• Zvoľte iný LCD režim ako OFF (VYPNUTÉ).
	• Skontrolujte, či je kontrolka jasu nastavená na “-”.	• Nastavte jas.
Nie je počuť žiadny zvuk.	• Zariadenie pripojené pomocou audio kábla nie je nastavené na príjem výstupného signálu DVD prehrávača.	• Vyberte vhodný vstupný video režim na televíznom prijímači, aby sa obraz z DVD prehrávača objavil na obrazovke televízneho prijímača.
	• Audio káble nie sú riadne pripojené.	• Pevne pripojte audio kábel do konektora.
DVD prehrávač nechce spustiť prehrávanie.	• Vložili ste neprehrávateľný disk.	• Vložte prehrávateľný disk. (Skontrolujte typ disku a regionálny kód.)
	• Je nastavená úroveň Hodnotenia.	• Zrušte funkciu hodnotenia alebo zmeňte úroveň hodnotenia.
Žiadna odozva po stlačení tlačidiel.	• Niektoré disky majú zakázané vykonávať určité operácie.	• Počas činnosti sa môže na TV obrazovke zobraziť “⊗”.
Diaľkové ovládanie nepracuje správne.	• Diaľkové ovládanie je príliš ďaleko od DVD prehrávača.	• Diaľkové ovládanie používajte v rozsahu 23 stôp (7 m).

## Jazykové kódy

Zadajte príslušné číslo kódu pre počiatočné nastavenie  
Disc Audio (Zvuk disku), Disc Subtitle (Titulky disku), Disc Menu (Ponuka disku).

Jazyk	Kód	Jazyk	Kód	Jazyk	Kód	Jazyk	Kód
Abcháčina	6566	Fidži	7074	Lingálčina	7678	Singálčina	8373
Afárcina	6565	Finčina	7073	Litovčina	7684	Slovenčina	8375
Afrikánčina	6570	Francúzština	7082	Macedónčina	7775	Slovinčina	8376
Albánčina	8381	Fríčtina	7089	Madagaskarčina	7771	Somálčina	8379
Etiópčina	6577	Galčina	7176	Malajčina	7783	Spanielčina	6983
Arabčina	6582	Gruzínčina	7565	Malayalamčina	7776	Sudánčina	8385
Arménčina	7289	Nemčina	6869	Maltézsky jazyk	7784	Svahilčina	8387
Asámčina	6583	Gréčtina	6976	Maurčina	7773	Svédčina	8386
Ajmarčina	6588	Grónčina	7576	Marathi	7782	Tagalog	8476
Azerbajdžančina	6590	Guarančina	7178	Moldavčina	7779	Tajjik	8471
Baškírčina	6665	Gudžaratčina	7185	Mongolčina	7778	Tamil	8465
Baskičtina	6985	Hausa	7265	Nauru	7865	Tatárčina	8484
Bengálčina	6678	Hebrejčina	7387	Nepálčina	7869	Telugu	8469
Butánčina	6890	Hindčina	7273	Nórčina	7879	Thajčina	8472
Bihárčina	6672	Maďarčina	7285	Oryia	7982	Tibetčina	6679
Bretónčina	6682	Islandčina	7383	Pandžábčina	8065	Tigrinya	8473
Bulharčina	6671	Indonézština	7378	Pašto (afgánčina)	8083	Tonga	8479
Barmčina	7789	Interlingua	7365	Perzština	7065	Turečtina	8482
Bieloruština	6669	Irčina	7165	Poľština	8076	Turkménčina	8475
Kambodžtina	7577	Taliančina	7384	Portugalčina	8084	Twi	8487
Katalánčina	6765	Japončina	7465	Kuečua (indiánsky j.)	8185	Ukrajínčina	8575
Čínština	9072	Jávčina	7487	Rétorománčina	8277	Urdština	8582
Korzičtina	6779	Kanadská angličtina	7578	Rumunčina	8279	Uzbekičtina	8590
Chorvátčina	7282	Kašmírčina	7583	Ruština	8285	Vietnamčina	8673
Čeština	6783	Kazahčina	7575	Samoánčina	8377	Volapuk	8679
Dánčina	6865	Kirgizština	7589	Sanskrit	8365	Welština	6789
Holandčina	7876	Kórejčina	7579	Skótska gálčina	7168	Wolofština	8779
Angličtina	6978	Kurdština	7585	Srbčina	8382	Xhosa	8872
Esperanto	6979	Laoština	7679	Srbochorvátčina	8372	Jidiš	7473
Estónčina	6984	Latínčina	7665	Shona	8378	Yoruba	8979
Faerčina	7079	Lotyština	7686	Sindhi	8368	Zulu	9085

## Kódy oblasti

Kód oblasti si vyberte z tohto zoznamu.

Oblasti	Kód	Oblasti	Kód	Oblasti	Kód	Oblasti	Kód
Afganistan	AF	Etiópia	ET	Malajzia	MY	Saudská Arábia	SA
Argentína	AR	Fidži	FJ	Maledívy	MV	Senegal	SN
Austrália	AU	Fínsko	FI	Mexiko	MX	Singapur	SG
Rakúsko	AT	Francúzsko	FR	Monako	MC	Slovensko	SK
Belgicko	BE	Nemecko	DE	Mongolsko	MN	Slovinsko	SI
Bután	BT	Veľká Británia	GB	Maroko	MA	Južná Afrika	ZA
Bolívia	BO	Grécko	GR	Nepál	NP	Južná Kórea	KR
Brazília	BR	Grónsko	GL	Holandsko	NL	Španielsko	ES
Kambodža	KH	Heard a Mc Donaldove ostrovy	HM	Holandské Antily	AN	Srí Lanka	LK
Kanada	CA	Hong Kong	HK	Nový Zéland	NZ	Švédsko	SE
Chile	CL	Maďarsko	HU	Nigéria	NG	Svajčiarsko	CH
Čína	CN	India	IN	Nórsko	NO	Taiwan	TW
Kolumbia	CO	Indonézia	ID	Omán	OM	Thajsko	TH
Kongo	CG	Izrael	IL	Pakistan	PK	Turecko	TR
Kostarika	CR	Taliansko	IT	Panama	PA	Uganda	UG
Chorvátsko	HR	Jamajka	JM	Paraguaj	PY	Ukrajina	UA
Česká Republika	CZ	Japonsko	JP	Filipíny	PH	Spojené štáty	US
Dánsko	DK	Keňa	KE	Poľsko	PL	Uruguaj	UY
Ekvádor	EC	Kuvajt	KW	Portugalsko	PT	Uzbekistan	UZ
Egypt	EG	Líbya	LY	Rumunsko	RO	Vietnam	VN
Salvador	SV	Luxembursko	LU	Ruská Federácia	RU	Zimbabwe	ZW

## Technické vlastnosti

### DVD prehrávač

#### **Napájanie:**

DC 9,5V (AC adaptér), DC 7,4V (Batéria)

**Spotreba energie:** 12W s batériou

**Hmotnosť (približne):** 1,46 lbs (0.66 kg) (bez akumulátora)

#### **Vonkajšie rozmery (Š x V x H):**

7,5 x 1,1 x 6,3 palca (190 x 28 x 159,5 mm)

**Signálový systém:** PAL

#### **Laser:**

Vlnová dĺžka DVD lasera 662+25 / 662-15nm

Vlnová dĺžka CD lasera 785+25 / 785-15nm

#### **Frekvenčné pásmo (audio):**

Lineárny zvuk DVD: 48 kHz výber 8 Hz na 20 kHz

96 kHz výber 8 Hz na 44 kHz

**Pomer signálu šumu (audio):** Menej ako 95 dB

**Dynamický rozsah (audio):** Menej ako 95 dB

**Harmonická distorzia (audio):** 0,008 %

#### **Prevádzkové podmienky:**

Teplota: 5°C na 35°C, Pracovný stav: horizontálny

### Konektory

#### **Video vstup / výstup (VIDEO In / Out)**

1,0 V (p-p), 75 Ω, negatívny sync., ø3,5mm mini konektor x 1

#### **Audio vstup / výstup (AUDIO In/Out, analógový zvuk):**

2,0 Vrms(1 KHz, 0 dB), ø3,5mm mini konektor x 1

**Koncovka slúchadla:** ø3,5mm stereo mini konektor x 2

### Displej z tekutých kryštálov

**Veľkosť panela:** šírka 7 palcov (diagonálne)

**Projekčný systém:** R.G.B. pás

**Systém riadenia:** TFT aktívna matica

**Rozlíšenie:** 234 x 480 x 3 (účinná hodnota pixelov: viac ako 99.99%)

### Dodané doplnky

- RCAAudio/Video kábel.....1
- AC adaptér (DP-AC90) .....1
- Automobilový adaptér (DPDC1) .....1
- Akumulátor (DPB135) .....1
- Diaľkové ovládanie .....1
- Batéria do diaľkového ovládača (lítiová batéria) .....1

- Dizajn a technické vlastnosti môže výrobca kedykoľvek zmeniť bez akéhokoľvek predchádzajúceho oznámenia.



# **Hordozható DVD-lejátszó**



## **KEZELÉSI UTASÍTÁS TÍPUS: DP171**

A készülék csatlakoztatása, bekapcsolása és beállítása előtt kérjük, elgondosan és alaposan olvassa el ezt a könyvecskét.



## Biztonsági óvintézkedések



### FIGYELMEZTETÉS

ÁRAMÜTÉS VESZÉLYE  
NE NYISSA FEL



**FIGYELMEZTETÉS:** AZ ÁRAMÜTÉS VESZÉLYÉNEK ELKERÜLÉSE CÉLJÁBÓL NE NYISSA FEL A KÉSZÜLÉKET (VAGY A HÁTULJÁT): NEM TARTALMAZ A FELHASZNÁLÓ ÁLLTAL SZERVIZELHETŐ ALKATRÉSZEKET. BÍZZA A JAVÍTÁSOKAT SZAKKÉPZETT SZERVÍZRE.



A háromszögben található nyílhegy végződésű villám arra hívja fel a figyelmet, hogy a terméken belül olyan veszélyes elektromos feszültség van, amely áramütést és személyi sérülést okozhat.



A háromszögben található felkiáltó jel arra utal, hogy a termék használatával (és javításával) kapcsolatos fontos információk találhatóak a termékhez adott irodalomban.

**FIGYELEM!** TŰZ ÉS ÁRAMÜTÉS ELKERÜLÉSE ÉRDEKÉBEN  
NE TEGYE KI A KÉSZÜLÉKET ESŐNEK ÉS NEDVESSÉGNEK.

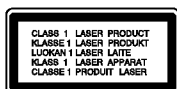

**VIGYÁZAT:** Ne takarja el a szellőzőnyílásokat! A készüléket a gyártó előírásainak megfelelően helyezze el.

A készülék réseit és nyílásait a szellőzést, a készülék megbízható működését és túlmelegedés elleni védelmét szolgálják.

Ezeket a nyílásokat ne takarja el úgy, hogy a készüléket ágyra, heverőre, szőnyegre vagy más hasonló felületre helyezi. A készüléket csak akkor helyezze el szűk, zárt térben, pl. könyvespolcon vagy -állványon, ha a megfelelő szellőzés biztosított, illetve megfelel a gyártó előírásainak.

**FIGYELEM!** LÁTHATÓ ÉS LÁTHATATLAN LÉZERSUGÁRZÁS KIBOCSÁTÁSA NYITOTT ÁLLAPOTBAN ÉS HATÁSTALANÍTOTT RETESZELŐ ÁRAMKÖRÖK MELLETT.

### VIGYÁZAT!

A készülék lézerrel működik.

A rendeltetészerű használatához alaposan olvassa át ezt a használati útmutatót, majd őrizze meg: később is szüksége lehet rá. Ha a berendezést karban kell tartani, forduljon valamelyik márkaszervízhez.

A kezelőfelületek, beállítások és egyéb eljárások előírtól eltérő használatával veszélyes sugárzásnak teheti ki magát.

A lézersugár közvetlen hatásának megelőzése érdekében ne próbálja felnyitni a készülékházat.

Nyitott állapotban a lézersugár látható. **SOHA NE NÉZZEN A LÉZERSUGÁRBA!**

**Vigyázat!** A készüléket nem érheti csepegő vagy freccsenő víz. Ne tegyen a tetejére vízzel teli tárgyat, például vázát.

### Megjegyzések a szerzői jogokkal kapcsolatban:

A törvény tiltja a szerzői joggal védett anyagok engedély nélküli másolását, sugárzását, bemutatását, kábelén keresztüli sugárzását, nyilvános vetítését, valamint kölcsönzését.

A készülékben megtalálható a Macrovision által kifejlesztett másolásvédelmi funkció. Egyes lemezekon másolásvédelmi jelek vannak rögzítve. Az ilyen lemezek képeinek rögzítése és visszajátvászása során a kép zavarosan jelenik meg.

A készülékben olyan szerzői jogvédő technológia található, amelyet egyes Egyesült Államok-beli szabadalmak és egyéb, a Macrovision Corporation és egyéb jogtulajdonosok szellemi tulajdonát képező jogok védenek. E szerzői jogvédő technológia használatához a Macrovision Corporation engedélyre van szükség, és ez csak házi, illetve korlátozott számú nézőt kiszolgáló használatra alkalmas, kivéve, ha a Macrovision Corporation más tartalmú engedélyt ad. Tilos a visszafejtés és viszafordítás.

## Biztonsági óvintézkedések (Folytatás)

### ÓVINTÉZKEDÉS a hálózati kábellel kapcsolatban

#### A legtöbb készüléket ajánlatos külön hálózati áramkörre csatlakoztatni;

A legtöbb készülék esetében ajánlatos, hogy olyan áramkörre legyen rákapcsolva, amely az adott berendezés számára van fenntartva. Más szóval egy olyan aljzatba kell csatlakoztatni, amelynek áramkörén nincsenek további csatlakozási pontok, illetve mellékáramkörök. A biztonság kedvéért nézze meg használati útmutatónk műszaki adatokat tartalmazó oldalát.

A fali dugaszoló aljzatokat ne terhelje túl. A fali aljzat túlterhelése, a meglazult, sérült aljzat vagy hosszabbító kábel, a sérült vagy törött szigetelés veszélyt jelent. Az ilyen állapot áramütéshez vezethet, tüzet okozhat. Rendszeresen vizsgálja meg készüléke vezetékét, és ha sérülést vagy elhasználódást tapasztal, húzza ki a vezetékét az aljzataból, a készüléket ne használja tovább, és hozzáférő szervizszakemberrel végeztesse el a megfelelő cserealkatrész beépítését.

A hálózati kábelt védeni kell a fizikai és mechanikai sérülésektől: nem szabad megcsavarni, megcsomózni, összecsípní, ajtórésbe csukni, jární rajta. Különösen figyelni kell a dugasztra, a fali aljzatra és arra a pontra, ahol a vezeték kilép a készülékből.

A hálózati feszültség kikapcsolásához húzza ki a hálózati kábelt a hálózati csatlakozóból. A készülék lehelyezésekor ügyeljen arra, hogy a hálózati csatlakozó jól hozzáférhető legyen.

 E készülék megfelel a következő EEC direktívák rádióinterferenciával kapcsolatos követelményeinek: 89/336/EEC, 93/68/EEC és 73/23/EEC.



#### Régi eszközök ártalmatlanítása

1. A terméken található áthúzott, kerek szeméttároló jel jelöli, hogy a termék a 2002/96/EC EU-direktíva hatálya alá esik.
2. Minden elektromos és elektronikai terméket a lakossági hulladéktól elkülönítve kell begyűjteni, a kormány vagy az önkormányzatok által kijelölt begyűjtő eszközök használatával.
3. Régi eszközeinek megfelelő ártalmatlanítása segíthet az esetleges egészségre vagy környezetre ártalmas hatások csökkentésében.
4. Ha régi eszközeinek ártalmatlanításával kapcsolatban több információra van szüksége, tanulmányozza a vonatkozó környezetvédelmi szabályokat, vagy érdeklődjön az üzletben, ahol a terméket vásárolta.

## Tartalomjegyzék

### Bevezetés

Biztonsági óvintézkedések	2-3
Tartalomjegyzék	4
Üzembe helyezés előtt	5-7
A  szimbólum megjelenítése	5
A kézikönyvben használt szimbólumok	5
Megjegyzések a lemezekkel kapcsolatban	5
Karbantartás és javítás	6
A lejátszható lemezek típusai	7
A kezelőszervek	8-11
Főegység	8-9
A távvezérlő	10-11
Tápfeszültség-csatlakozások	12-15
Hálózati adapter	12
Gépkocsi-adapter	13
Akkumulátor	14-15
Az LCD forgatása	16
Lemez lejátszása	17

### Használat haladó szinten

Lemez-információk megjelenítése a képernyőn	18
Alapbeállítások	18-23
Általános működtetés	18
Nyelv	19
Kijelző	19
Audió	20
Lezár (szülői ellenőrzés)	21-22
Egyéb	23
Általános funkciók	24-26
További funkciók	27

Audió CD és MP3/WMA lemez lejátszása	28
Programozott lejátszás	29
• Programozott sávok ismétlése	29
• Sáv törlése a programlistáról	29
• A teljes Programlista törlése	29
JPEG fájlok megtekintése	30-31
• Bemutató (Diavetítés)	30
• Állókép	30
• Továbbhaladás másik fájlra	31
• Nagyítás	31
• Kép elforgatása	31
• Zenehallgatás MP3/WMA képnézegetés közben	31
• A készülék az alábbi korlátozásokkal kezeli a JPEG fájlokat	31
DVD VR formátumú lemez lejátszása	32
DivX lemez lejátszása	33-34
• A lejátszó a következő korlátozásokkal kezeli a DivX-fájlokat	34

### Csatlakoztatások

A lejátszó beállítása	35-36
A DVD lejátszó csatlakoztatása	35
Hang csatlakoztatása opcionális berendezéshez	36

### Melléklet

Probléma esetén	37
Nyelvkódok	38
Országkódok	39
Műszaki adatok	40

## Üzembe helyezés előtt

A készülék rendeltetésszerű használata érdekében kérjük, olvassa el és őrizze meg ezt a kézikönyvet.

Ez a kézikönyv a DVD lejátszó használatával és karbantartásával kapcsolatos információkat tartalmaz. Amennyiben a készülék javításra szorulna, keresse fel a hivatalos szakszervízt.

### A szimbólum megjelenítése

“  ” szimbólum működés közben megjelenhet a TV képernyőn és azt jelzi, hogy a kézikönyvben leírt funkció az adott DVD videolemeznél nem használható.

### A kézikönyvben használt szimbólumok





#### MEGJEGYZÉS

Különleges megjegyzéseket és működési jellemzőket jelöl.

#### TIPP

A feladatokat megkönnyítő tippeket és tanácsokat jelöl.

Az olyan részek, amelyeknek címe mellett az alábbi szimbólumok egyike látható, csak a szimbólum által jelölt lemezeire vonatkoznak.

- |  |                              |   |             |
|--|------------------------------|---|-------------|
|  <b>ALL</b> | Minden alább felsorolt lemez |   |             |
|  <b>DVD</b> | DVD és lezárt DVD±R/RW       |   |             |
|  <b>VCD</b> | VCD Video CD-k               |   |             |
|  <b>CD</b>  | CD Audió CD-k                |  <b>MP3</b>  | MP3 fájlok  |
|  <b>WMA</b> | WMA fájlok                   |  <b>DivX</b> | DivX fájlok |

## Megjegyzések a lemezekkel kapcsolatban

### A lemezek kezelése

Ne érintse meg a lemezek lejátszási oldalát.

A lemezeket a széleiknél fogja meg, hogy ne kerüljenek ujjlenyomatok a felületre. Soha ne ragasszon papírt vagy ragasztószalagot a lemezekre.



### A lemezek tárolása

Lejátszás után tegye vissza tokjukba a lemezeket. Ne tegye ki a lemezeket közvetlen napsütésnek és hőforrásnak, továbbá soha ne hagyja azokat közvetlen napfénynek kitett parkoló autóban.

### A lemezek tisztítása

A lemezen található ujjnyomok és por rossz képminőséget és torz hangot okozhatnak. Lejátszás előtt tiszta ronggyal tisztítsa meg a lemezeket. A lemezeket középről kifelé haladva törölje le.



Ne használjon erős oldószereket, például alkoholt, benzint, higítót, a kereskedelemben kapható tisztítószeret, illetve régi hanglemezhez készített antisztatikus spray-t.

## Üzembe helyezés előtt (folytatás)

### Karbantartás és javítás

Mielőtt szervizhez fordulna, olvassa el ezt a fejezetet.

#### A készülék kezelése

##### A készülék szállítása

Kérjük, őrizze meg az eredeti kartondobozt és csomagolóanyagokat. Ha szállítania kell a készüléket, a legnagyobb védelem érdekében csomagolja vissza úgy, ahogy az a gyárból érkezett.

##### A külső felületek tisztántartása

- A készülék közelében ne használjon illékony folyadékokat, például fertőtlenítő spray-t .
- Gumi vagy műanyag tárgyak ne érintkezzenek hosszú ideig érintkezni a készülékkel, mert nyomot hagyhatnak a felületen.

##### A készülék tisztítása

A készülék tisztítására használjon puha, száraz rongyot. Ha a felület különösen szennyezett, enyhe tisztítószer-oldattal nedvesítse be a puha rongyot .

Ne használjon erős oldószereket, például alkoholt, benzint és higítót, mivel ezek kárt tehetnek a készülék felületében.

##### A készülék karbantartása



A DVD lejátszó fejlett technológiájú, érzékeny eszköz. Ha az optikai olvasófej és a lemezmechanika alkatrészei bepiszkolódnak vagy elkopnak, romolhat a képminőség.

A működési környezettől függően rendszeres vizsgálat, és minden ezer órányi üzemelés karbantartás elvégzése ajánlatos.

Részleteket a legközelebbi kereskedőtől tudhat meg.

## Üzembe helyezés előtt (folytatás)

### A lejátszható lemezek típusai

	DVD (8 cm / 12 cm lemez)
	Videó CD (VCD) (8 cm / 12 cm lemez)
	Audio CD (8 cm / 12 cm lemez)

Ezekon kívül a készülék lejátszsa a zeneszámokat, MP3, WMA vagy JPEG fájlokat, ill. DivX fájlokat tartalmazó DVD±R, DVD±RW, SVCD, valamint CD-R vagy CD-RW lemezeket.



A VR (videorögzítés) módban rögzített DVD-RW lemezek egyes lejátszókkal lejátszhatóak.

**RW**  
COMPATIBLE

### MEGJEGYZÉSEK

- A felvevő berendezés, illetve a CD-R/RW (vagy DVD±R/ DVD±RW) lemez tulajdonságaitól függően egyes CD-R/RW (vagy DVD±R/DVD±RW) lemezek nem játszhatóak le a készüléken.
- Ne tegyen semmilyen pecsétet vagy címkét a lemezek egyik oldalára sem (sem a címkézett, sem a rögzített oldalra).
- Ne használjon szabálytalan alakú CD-ket (például szív alakút vagy nyolcszögletűt), mivel ezek meghibásodást okozhatnak.

Felhívjuk vásárlóink figyelmét, hogy MP3 / WMA fájlok

internetről történő letöltéséhez engedély szükséges. Cégünknek nem áll módjában ilyen engedélyt adnia. Az engedélyt mindig az adott szerzői jogtulajdonostól kell beszerezni.

### Régiókód

A készülék régiókódja a hátlapra van nyomtatva. A készülék csak a hátlapon feltüntetett DVD-k, vagy minden DVD "ALL" lejátszására képes.

### Megjegyzések a régiókódokkal kapcsolatban

- A legtöbb DVD lemez borítóján jól látható helyen egy földgömb található, benne egy vagy több számmal. Ennek a számnak meg kell egyeznie a DVD lejátszó régiókódjával, különben a lemezt nem lehet lejátszani.
- Ha más régiókódú lemezt próbál lejátszani a készüléken, a TV képernyőn az "Ellenőrizze a régiókódot" felirat jelenik meg.

**Készült a Dolby Laboratories licence alapján. A "Dolby", "Pro Logic", és a dupla D szimbólum a Dolby Laboratories védjegyei.**

**A DTS és a DTS Digital Out a Digital Theater Systems, Inc védjegyei.**

## A kezelőszervek

### Főegység

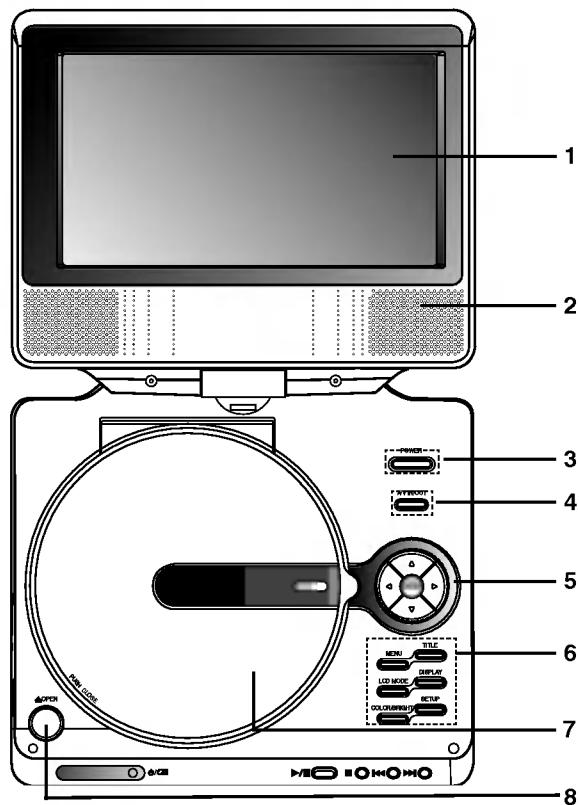

1. LCD képernyő
2. Hangszóró
3. Power ON/OFF : A lejátszó ki- és bekapcsolása.
4. A/V IN/OUT : TV jelforrásának kiválasztása.
5. • ◀ ▶ ▲ ▼ (balra/jobbra/fel/le)  
Menüelem kiválasztása.  
• ◀ ▶ : A SZÍNTÉLTETTSÉG/FÉNYERŐ BEÁLLÍTÁSA.  
• ENTER : A kiválasztott menüpont megerősítése.
6. • COLOR/BRIGHT : Az LCD-beállítás módjának kijelölése  
Fényerő → Szín → Kikapcsolva  
• SETUP : Beállítási menü előhívása és eltüntetése.  
• TITLE : Cím menü megjelenítése, ha van.  
• MENU : DVD lemez menüjének előhívása.  
• DISPLAY : A képernyőn megjelenő feliratok megjelenítése.  
• LCD MODE : Normál → Teljes → Nagyítás → Kikapcsolás
7. Lemezfedél
8. OPEN (nyitás) gombja : A gombot megnyomva kinyílik a lemeztálca.

### MEGJEGYZÉS

A lemezt a tartalom-oldallal lefelé helyezze az orsóra, és enyhén nyomja le a közepét, hogy a helyére kerüljön.



## A kezelőszervek (folytatás)

### Főegység

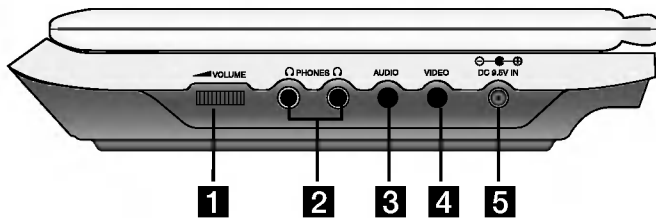

- 1** Hangerőszabályzó
- 2** Fejhallgató-csatlakozó
- 3** Hang ki- és bemenet (optikai kimenet)
- 4** Video ki- és bemenet

### MEGJEGYZÉS

Ha a bejövő (VIDEO IN) jel nem az AV IN módon csatlakozik (azaz megsűnik), akkor a készülék az akkumulátor védelme érdekében 10 perc múlva kikapcsol.

- 5** 9,5 V-os egyenfeszültségű bemenet  
Csatlakoztassa az AC átalakítót.



- 6** Távvezérlő érzékelő  
A távvezérlő jeleit fogadja.
- 7** Töltésjelző  
Töltés közben a töltésjelző piros.  
A töltés végeztével a töltésjelző színe zöldre vált.
- 8** • **LEJÁTSZÁS (▶/||)**: A lejátszás indítása./ Lejátszás ideiglenes leállítása.  
• **STOP (■)**: A lejátszás leállítása.  
• **UGRÁS/KERESÉS visszafelé (◀◀)**  
Keresés visszafelé\* / ugrás a jelenlegi fejezet, illetve zeneszám elejére vagy ugrás az előző fejezet vagy zeneszám elejére.  
• **UGRÁS/KERESÉS előre (▶▶)**  
Keresés előre\* / ugrás a következő fejezetre vagy zeneszámra  
\* Tartsa nyomva a gombot körülbelül két másodpercig.

## A kezelőszervek (folytatás)

### A távvezérlő

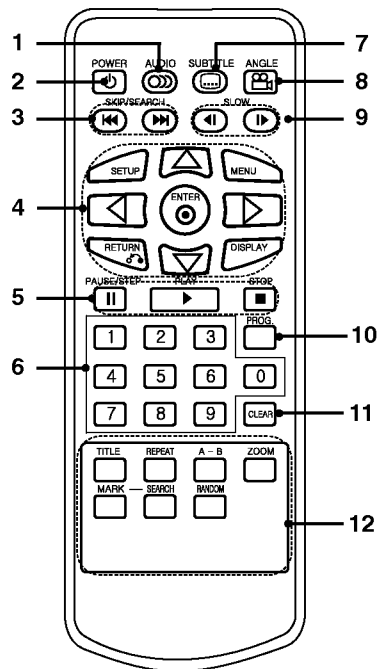

1. **AUDIO**  
Nyelv (DVD), illetve hangcsatorna.
2. **POWER**  
A DVD lejátszó ki- és bekapcsolása.
3. • **SKIP/SEARCH (◀◀)**  
Keresés visszafelé\* / ugrás a jelenlegi fejezet, illetve zeneszám elejére vagy ugrás az előző fejezet vagy zeneszám elejére.  
• **SKIP/SEARCH (▶▶)**  
Keresés előre\* / ugrás a következő fejezetre vagy zeneszámra  
\* Tartsa nyomva a gombot körülbelül két másodpercig.
4. • **SETUP**  
Beállítási menü előhívása és eltüntetése.  
• **MENU**  
DVD lemez menüjének előhívása.  
• **RETURN**  
Video CD megjelenítése PBC-vel.  
• **DISPLAY**  
A képernyőn megjelenő feliratok megjelenítése.  
• **◀▶▲▼ (balra/jobbra/fel/le)**  
Menüelem kiválasztása.  
• **ENTER**  
Belépés a kiválasztott menüpontba.
5. • **PAUSE**  
Lejátszás ideiglenes leállítása / ismételt megnyomásra lejátszás kockáról kockára.  
• **PLAY**  
Lejátszás indítása.
- **STOP (■)**  
Lejátszás leállítása.
6. **0-9 számgombok**  
Menü számozott elemeinek kiválasztása.
7. **SUBTITLE**  
Felirat nyelvének kiválasztása.
8. **ANGLE**  
DVD kameraállás kiválasztása, ha van.
9. **SLOW (◀ / ▶)**  
Lassított lejátszás előre / hátra
10. **PROG.**  
Programszerkesztési mód indítása, illetve kilépés onnan.
11. **CLEAR**  
Sávszám eltávolítása a programlistáról, illetve jelölő a MARKER SEARCH menüről.
12. • **A-B**  
Ismétlési sorozat.  
• **ZOOM**  
Kép nagyítása.  
• **TITLE**  
Cím menü megjelenítése, ha van.  
• **MARKER**  
Megjelölés lejátszás közben .  
• **SEARCH**  
Megjeleníti a MARKER SEARCH menüt.  
• **REPEAT**  
Fejezet, sáv, cím, minden ismétlése.  
• **RANDOM**  
Sávok lejátszása véletlenszerű sorrendben.

## A kezelőszervek (folytatás)

### Az elem behelyezése (lítiumelem)

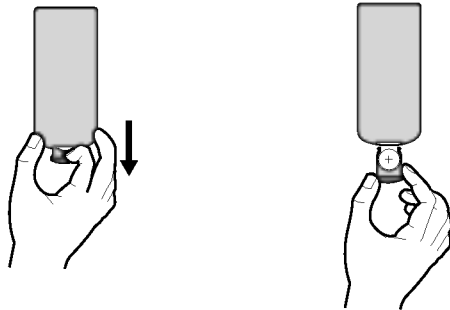

#### MEGJEGYZÉSEK

- A távvezérlő érzékelőjébe ne jusson erős fény.
- A távvezérlő érzékelője és a távvezérlő közé ne helyezzen akadályt.

#### ■ A gombelem kicserélése

Az elem általában egy évig tart. Akkor kell kicserélni, ha a távvezérlő a működési hatósugáron belül nem működteti a készüléket.

### Gombelem (lítium-elem)

1. Nyomja össze az elemtartó kapcsát, majd húzza ki az elem-tartót.
2. Tegye be az elemet, a + jel ugyanabba az irányba nézzen, mint az elemtartón látható + jel.
3. Az elemet tartalmazó elemtartót kattanásig tolja vissza a távvezérlőbe.

- A távvezérlőben CR. 2025 vagy annak megfelelő 3 V-os micro lítium elemet kell használni.
- A rossz elemet a helyi törvényeknek megfelelő hulladékgyűjtőben kell elhelyezni. Ne dobja tűzbe az elemet.

**Figyelmeztetés:** Az elem helytelen kezelése esetén tűz- vagy kémiai égésveszélyt léphet fel. Ne töltsé újra, ne szedje szét, ne égesse el és ne hevítse 100°C fölé hőmérsékletre. Az elemet kizárólag Matsushita Elec. Ind. Co., Ltd. (Panasonic) gyártmányú CR. 2025 típusú elemmel cserélje ki. Más elem használata tűz- vagy robbanásveszélyt idézhet elő. Távolítsa el a használt elemeket. Az elemeket tartsa gyermekek elől elzárva. Az elemeket ne szedje szét és ne dobja tűzbe.

## Tápfeszültség-csatlakozások

### Hálózati adapter

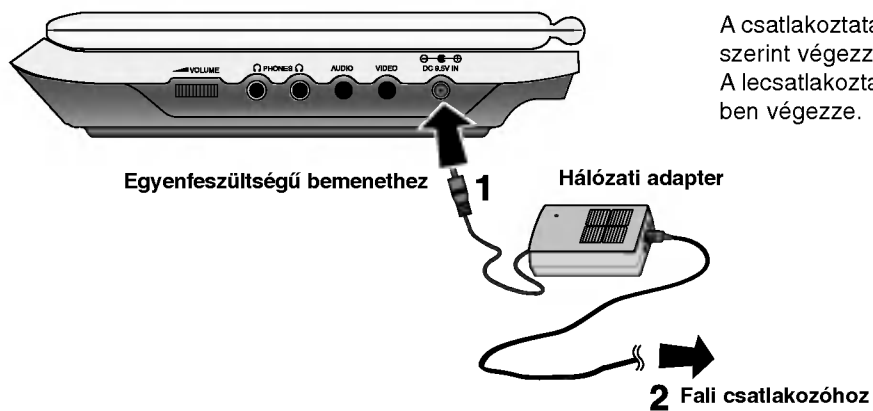

A csatlakoztatást az 1-2. lépések szerint végezze el.  
A lecsatlakoztatást fordított sorrendben végezze.

#### Vigyázat:

- A hálózati feszültségnek meg kell egyeznie a típus táblán feltüntetett feszültséggel, egyébként tűz- és áramütés veszélye állhat fenn.
- A tápcsatlakozót ne helyezze be és ne távolítsa el nedves kézzel. Ha így tesz, áramütést szenvedhet.
- A mellékelttől eltérő adapter használata tüzet okozhat vagy kárt tehet a készülékben.

#### Hálózati adapter

- Ez az adapter 100-240 V ~ 1,5 A 50-60 Hz feszültséggel működik.
- Típuszáma: DP-AC90
- Gyártó: WANLIDA Digital Technology Co., Ltd.
- A megfelelő hálózati adapter és hálózati kábel kiválasztásához kérje ki szakember tanácsát.

## Tápfeszültség-csatlakozások (folytatás)

### Gépkocsi-adapter

A DVD lejátszó és a gépkocsi-adapter 12 voltos, negatív földelésű rendszerben működik. (Ez a szabvány a legtöbb gépkocsinál). Ha az Ön gépkocsija ettől eltér, akkor a készülék ott akkumulátorról nem használható.

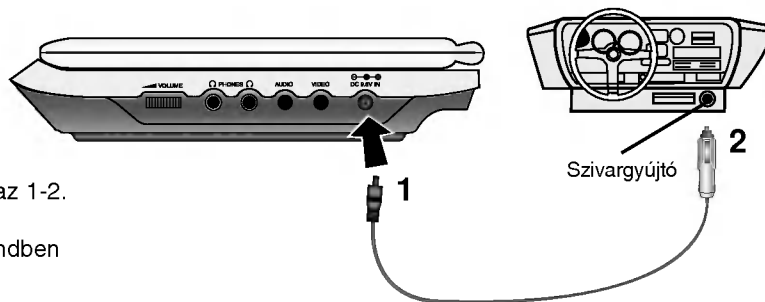

A tápfeszültség csatlakoztatását az 1-2. lépés szerint kell végezni.

A lecsatlakoztatást fordított sorrendben végezze.

### Caution

- Az áramütés és a DVD lejátszó illetve a gépkocsi károsodásának elkerülése érdekében az adapter kábelét mindig először a szivargyújtóból húzza ki.
- Az adaptert 3 A/250 V-os olvadó biztosító védi.
- A motor indítása alatt a szivargyújtó-csatlakozó ne legyen bedugva.
- Ne használja a DVD lejátszót, ha az akkumulátor kimerült. A gépkocsi generátorának nagy töltőárama miatt a biztosító kiolvadhat.
- Ha az akkumulátor feszültsége 10 V alá esik, akkor a készülék nem működik megfelelően.
- Ne hagyja a DVD lejátszót olyan helyen, ahol a hőmérséklet meghaladja a 70 °C-ot, vagy az olvasófej megsérülhet.  
Példa:
  - Közvetlen napsütésben parkoló, zárt ablakú gépkocsi.
  - Fűtőkészülék közelében.

### Gépkocsi-adapter

- Az adapter 12 V egyenfeszültséggel működik.
- Típuszáma : DPDC1
- Gyártó: WANLIDA Digital Technology Co., Ltd.
- A megfelelő gépkocsi-adapter kiválasztásához kérje szakember segítségét.

## Tápfeszültség-csatlakozások (folytatás)

### Akkumulátor

- Az első használat előtt töltsse fel az akkumulátort.

#### ■ Az akkumulátor behelyezése

1. Az akkumulátor horgait illessze a készülék alján található lyukakhoz.
2. Nyomja le és ütközésig csúsztassa be az akkumulátort.

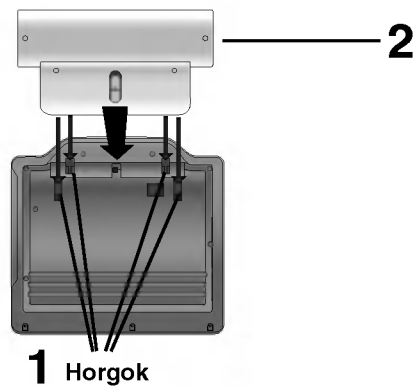

#### MEGJEGYZÉSEK

- Lejátszás közben ne vegye ki az akkumulátort.
- Ne ejtse le az akkumulátort.

#### ■ Az akkumulátor kivétele

1. Nyomja meg a RELEASE gombot.
2. Húzza kifelé az akkumulátort, amíg kattánást nem hall.

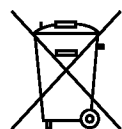
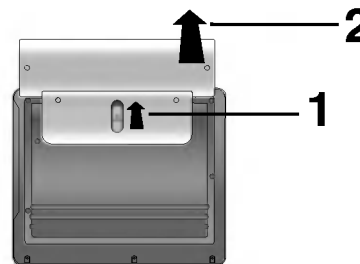

#### FIGYELEM

A készülék újratölthető akkumulátort tartalmaz. Az akkumulátor újrahasznosítható. A használhatatlanná vált akkumulátort a törvények értelmében nem szabad a háztartási hulladékba helyezni. Az akkumulátort a kijelölt gyűjtőhelyen kell leadni.

## Tápfeszültség-csatlakozások (folytatás)

### ■ Az elemcsomag töltése

1. Helyezze a készülékbe az akkumulátort.
2. A hálózati adaptert csatlakoztassa a lejátszóhoz és a hálózati fali csatlakozóhoz.

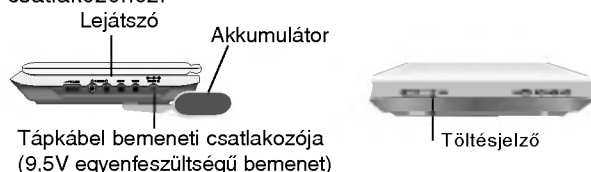

3. Töltés közben a töltésjelző piros. A töltés végeztével a töltésjelző színe zöldre vált.

### VIGYÁZAT!

A folyadékszivárgás, túlmelegedés, stb. megelőzése céljából tartsa be a következő óvrendszabályokat:

- Ne használjon a javasolttól eltérő alkatrészeket.
- Az akkumulátor töltéséhez kizárólag a mellékelt adaptert használja.
- Az akkumulátort ne érje 60 °C-nál magasabb hőmérséklet.
- Ne próbálja szétszedni vagy megváltoztatni az akkumulátort.
- Erős ütés hatására az akkumulátor meghibásodhat.
- Ne égesse el.
- Ne szedje szét. A megfelelő hulladékgyűjtő helyen adja le.
- Ne okozzon rövidzárlatot.

### MEGJEGYZÉS

Az akkumulátor csak a készülék kikapcsolt állapotában töltődik. Az akkumulátor természetes vagy szándékos kimerülése után nem töltődik automatikusan, mert a készülék nem érzékeli az akkumulátor feszültségét. Ilyen esetben kapcsolja be majd ki a készüléket és az akkumulátor feltöltése elkezdődik.

### ■ Töltési és lejátszási idők

Töltési idő	Lejátszási idő	
	Lejátszó nélkül	LCD bekapcsolva
Körülbelül 3 óra	Körülbelül 3,5 óra*	Körülbelül 4 óra

\* Ha a fényerő a gyári alapbeállításon van.

### ■ Az akkumulátor töltöttségének jelzése a készülék kijelzőjén.



- A hálózati adapter használata közben akku-állapot nem látható a kijelzőn.
- A "Check Battery Status" (ellenőrizze az akkumulátor állapotát) figyelmeztetés után a készülék automatikusan kikapcsol.
- Ha a töltés után jelentősen csökken a lejátszási idő  
Az akkumulátor elérte élettartamának végét (körülbelül 300-szor lehet újratölteni).
- Ha a készüléket sokáig nem használja
  - Távolítsa el az akkumulátort (a készülék még kikapcsolt állapotban is fogyaszt áramot, azért az akkumulátor lemerülhet és a készülék hibásan működhet).
  - Amikor ismét használni szeretné a készüléket, tölts fel az akkumulátort.
- Akkumulátor
  - TIPUSSZÁM: DPB135

## Az LCD forgatása

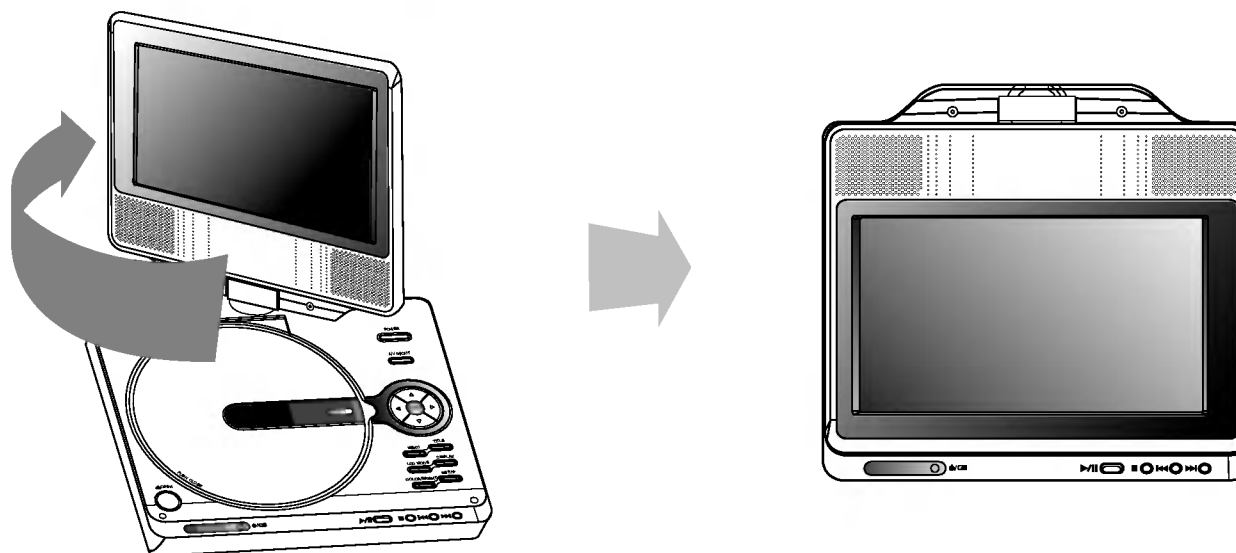

Az LCD-képernyőt az óramutató járásával azonos irányban 180 fokkal el lehet fordítani. Ha azonban forgatás közben erőlteti, súlyos károsodást okozhat a készülékben.

Az LCD-kijelzőt teljesen elfordítva a fenti ábra szerint le lehet hajtani.



## Lemez lejátszása

1. Csatlakoztassa a tápfeszültséget.

2. Nyissa fel a külső fedelet és nyomja meg a POWER gombot.

3. Az OPEN gombbal nyissa fel a lemez meghajtó fedelét és címkéjével felfelé helyezzen be egy lemezt. Zárja be kézzel a fedelet.

- Ha a lemezt fordítva tette be, (és az nem kétoldalas), a "NO DISC" (nincs lemez), vagy "DISC ERROR" (lemezhiba) felirat jelenik meg a képernyőn.
- Egy cím összes fejezetének lejátszása után a DVD-lejátszó automatikusan leáll és visszatér a menüképernyőre.

4. A PLAY gombbal indítsa el a lejátszást.

5. Állítsa be a hangerőt.

### MEGJEGYZÉSEK

- A lemezt a címkével felfelé helyezze be, majd finoman nyomja meg, hogy a helyére kerüljön.
- A képernyő megjelenítési módját az LCD MODE gomb megnyomásával lehet beállítani

### ■ A képméret megváltoztatása

A képmegjelenítést az LCD MODE gombbal lehet megváltoztatni. Ez a gomb többszöri megnyomásával a következőképpen változik:

NORMAL(Normál) → FULL(Teljes) → ZOOM(Nagyítás) → OFF(Kikapcsolva)



### MEGJEGYZÉS

A lehetőségek a lemez típusától függnnek.

### ■ A kép megjelenítése és mérete

Az LCD kijelzőn megjelenő kép a beállított módtól és a lemezen rögzített felvétel felbontásától függ.

### MEGJEGYZÉSEK:

- Ha nem használja az LCD kijelzőt, az energiatakarékosság érdekében válassza az OFF állást.
- Ha bezárja a készüléket, kikapcsol az LCD kijelző.
- Ha Nagyítás módba vált, a képernyőn vízszintes vonalak jelenhetnek meg, ez azonban nem jelez meghibásodást.

## A képernyőmenü

### Lemez-információk megjelenítése a képernyőn

A képernyőn meg lehet jeleníteni a behelyezett lemezzel kapcsolatos információkat.

1. Ezek a Display gomb megnyomásakor jelennek meg.  
A kijelzett információk a lemez típusától és a lejátszási állapottól függően változnak.



2. A kívánt információt a ▲ / ▼ gombbal lehet kijelölni, beállítását a ◀ / ▶ gombbal lehet megváltoztatni.
  - Cím (sáv) – A lemez címe (vagy a pillanatnyilag játszott sáv) / az összes szám (vagy track)
  - Fejezet – A pillanatnyi fejezet / az összes fejezet száma
  - Idő – Az eltelt játékidő
  - Audió – A kijelölt hangcsatorna vagy nyelv
  - Felirat – A kijelölt felirat-nyelv
  - Kameraállítás – A kijelölt kameraállítás / összes kameraállítás száma

#### MEGJEGYZÉS

Ha néhány másodpercig egy gombot sem nyom meg, akkor a kijelzés eltűnik a képernyőről.

### Alapbeállítások

A beállítási menüvel számos beállítást lehet végezni (pl. kép és a hang). Egyebek mellett a feliratok nyelve is itt állítható be. A beállítási menü egyes elemeinek részletes leírása a 19-23. oldalon található.

#### A menü megjelenítése, illetve eltüntetése:

A menü megjelenítéséhez nyomja meg a SETUP gombot. Ha még egyszer megnyomja a SETUP gombot, visszajut az eredeti képernyőre.

#### Tovább a következő szintre:

Nyomja meg a távvezérlő ▶ gombját.

#### Vissza az előző szintre:

Nyomja meg a távvezérlő ◀ gombját.

### Általános működtetés

1. Nyomja meg a SETUP gombot. Ekkor megjelenik a beállítás menü.
2. A ▲ / ▼ gombokkal válassza ki a kívánt beállítást, majd nyomja meg a ▶ gombot a következő szinthez. Ekkor a képernyőn megjelenik a kiválasztott elem jelenlegi beállítása, illetve a többi lehetséges beállítás.
3. A ▲ / ▼ gombokkal válassza ki a második kívánt beállítást, majd a ▶ gombbal lépjen tovább a harmadik szintre.
4. A ▲ / ▼ gombokkal válassza ki a kívánt beállítást, majd nyomja meg a ENTER gombot. Egyes beállítások esetén további lépések szükségesek.
5. A beállítás menüből a SETUP vagy PLAY gombbal léphet ki.

## Alapbeállítások

### Nyelv



#### Nyelvi Menü

Itt lehet kiválasztani a beállítási menü és a képernyőkijelzés nyelvét.

#### Audio CD, Disc Alcím, Menü

Itt lehet beállítani a hang (hangsáv), felirat és lemezmenü kívánt nyelvét.

**Default:** A rögzítés eredeti nyelve.

**Egyéb:** Más nyelv kiválasztásához a számgombokkal írja be az útmutató végén található nyelvkód-lista megfelelő négyjegyű számát majd nyomja meg az ENTER gombot.

Ha rossz nyelvkódot írt be, nyomja meg a CLEAR gombot.

### Kijelző



#### TV Megjelenés

**4:3:** Válassza ezt, ha hagyományos 4:3 képarányú TV-re csatlakozik

**16:9:** Válassza ezt, ha TV-készüléke 16:9 képarányú.

#### Bemutató Mód

A beállítás csak akkor működik, ha a TV képarány 4:3-ra van állítva.

**Levélzsekrény:** Szélesvásznú képet jelenít meg, a képernyő alsó és felső részén fekete csíkokkal.

**Panscan:** Automatikusan széles képet jelenít meg a teljes képernyőn és a két szélén levágja azokat a részeket, amelyek nem férnek el.

## Alapbeállítások (folytatás)

### Audió

Minden DVD lemez több hangkimeneti lehetőséget nyújt. A lejátszó hangbeállításait a hangrendszerének megfelelően állítsa be.



### Dolby Digital / DTS / MPEG

**Bit folyam:** Akkor válassza ezt, ha a DVD lejátszó digitális kimenete Dolby Digital, DTS vagy MPEG-dekóderrel rendelkező erősítőre vagy egyéb berendezésre kapcsolódik.

**PCM (Dolby Digital / MPEG):** Válassza ezt, ha a készülék kétcsatornás digitális erősítőre kapcsolódik. A Dolby Digital, illetve MPEG-rendszerű hang automatikusan kétcsatornás PCM hangra keverődik le.

**Kikap (DTS):** Ha ezt választja, a digitális kimenetre nem kerül DTS jel.

### Sample Freq.

Ha a rádióerősítő vagy erősítő NEM képes a 96 kHz-es jelek kezelésére, válassza a 48 kHz-et. Ekkor a készülék automatikusan 48 kHz-re alakítja a 96 kHz-es jeleket, így a rendszer képes azokat dekódolni.

Ha a rádióerősítő vagy erősítő kezeli a 96 kHz-es jeleket, válassza ezt. Ilyenkor a készülék minden jelet fel dolgozás nélkül továbbít.

Az erősítő jellemzőit ellenőrizze annak kézikönyvében.

### Dinamika-kompresszió (DRC)

A DVD-formátum digitális hangrögzítési technológiája a lehető legpontosabban és legélethűbben rögzíti a műsorok hangját. Előfordulhat azonban, hogy a hangkimenet dinamikatartományát szűkíteni kell (a lehangosabb és leghalkabb hangok közti különbséget) szűkíteni kell. Így a kisebb hangerővel is élvezni lehet a filmet anélkül, hogy csökkenne a hang tisztasága. Ehhez kapcsolja be a DRC funkciót.

### Hanggal Bíró

Csak akkor kapcsolja be, ha többcsatornás karaoke DVD-t játszik le. A lemez karaoke-csatornái a szokásos sztereó hanghoz keverednek.

## Alapbeállítások (folytatás)

### Lezár (szülői ellenőrzés)



#### Korlátozási Szintek

A DISC MENU megnyomásával a lemez menüje jelenik meg.

1. Válassza a LEZÁRÁS menü Korlátozási szintek elemét, majd nyomja meg a ► gombot.
2. A korlátozási szintek, jelszó és az országcód beállításához meg kell adni a négyjegyű biztonsági kódot. Ha még nem adott meg ilyet, a rendszer felkéri rá.  
Írjon be egy négyjegyű kódot, majd nyomja meg a ENTER gombot. Nyugtázásképpen írja be még egyszer, majd ismét nyomja meg a ENTER gombot. Ha a ENTER megnyomása előtt hibát vét, nyomja meg a CLEAR gombot.
3. A ▲ / ▼ gombokkal 1 és 8 közötti szintet lehet választani.

**1-8 Korlátozási Szintek** : Az 1. szint a legszigorúbb, a 8. szint a legengedékenyebb.

#### Kinyit

Ha ezt választja, a szülői ellenőrzés kikapcsolódik és minden lemez teljesen lejátszható.

#### MEGJEGYZÉS

Ha korlátozást állított be, akkor a készülék minden olyan jelenetet lejátszik, amelynek besorolása ugyanaz vagy alacsonyabb. A magasabb korlátozási szintű jeleneteket nem játssza le, helyette az alternatív jelenet látható (ha van a lemezen). Ennek ugyanolyan vagy alacsonyabb besorolásúnak kell lennie. Ha nincs megfelelő alternatív jelenet, a lejátszás leáll. Ekkor a további lejátszáshoz meg kell adni a négyjegyű jelszót vagy meg kell változtatni a korlátozási szintet.

4. A korlátozási szint kijelölése után nyomja meg az ENTER gombot, majd a SETUP gombbal lépjen ki a menüből.

## Alapbeállítások (folytatás)

### jelszó

Jelszó beírása és megváltoztatása.

1. A LEZÁRÁS menüben válassza a "jelszó" lehetőséget és nyomja meg a ► gombot.
2. **Új jelszó létrehozása:**  
A "New" menüpontra állva nyomja meg az ENTER-t. A számgombokkal írja be az új jelszót és nyomja meg az ENTER-t. Nyugtázásként írja be ismét az új jelszót.  
**A jelszó megváltoztatása:**  
A "Change" menüpontra állva nyomja meg az ENTER-t. A számgombokkal írja be a jelenlegi jelszót és nyomja meg az ENTER-t. A számgombokkal írja be az új jelszót és nyomja meg az ENTER-t. Nyugtázásként írja be ismét az új jelszót.
3. A menüből a SETUP megnyomásával lehet kilépni.

### ***Ha elfelejtené a biztonsági kódot***

Ha elfelejti a biztonsági kódot, az alábbi lépésekkel törölheti:

1. A SETUP gombbal lépjen a beállítás menübe.
2. Írja be a következő hatjegyű számot: "210499". Ekkor törlődik a biztonsági kód.
3. Új jelszót a fenti 1. – 3. lépés végrehajtásával lehet beírni.

### Területi Kód

Írja be azt a területkódot, amelynek szabványai szerint a DVD korlátozási szintjét beállították.

1. A LEZÁRÁS menüben válassza a Területkód menüpontot és nyomja meg a ► gombot.
2. Végezze el az előző oldal 2. lépését (korlátozási szint).
3. A ▲ / ▼ gombokkal jelölje ki a kód első számjegyét.
4. Nyomja meg az ENTER gombot és a ▲ / ▼ gombokkal jelölje ki a második számjegyet.
5. Nyomja meg az ENTER-t.

## Alapbeállítások (folytatás)

### Egyéb

Itt lehet megváltoztatni a PBC, automatikus lejátszás és DivX(R) VOD beállításait.



### PBC

A lejátszás-vezérlés (PBC) ki- és bekapcsolása.

**Bekapc:** A PBC-funkciót tartalmazó videó CD-k lejátszását a PBC vezérli.

**Kikapc:** A PBC-funkciót tartalmazó videó CD-k lejátszása az audió CD-khez hasonlóan történik.

### Autó Játék

A készüléken beállítható, hogy a behelyezett DVD lejátszását automatikusan kezdje meg.

Ha az automatikus lejátszás be van kapcsolva, a készülék megkeresi a leghosszabb játékidőjű címet, és lejátssza.

### MEGJEGYZÉS

Egyes DVD-kenél előfordulhat, hogy nem működik az automatikus lejátszás funkció.

### DivX(R) VOD

Az általunk megadott DivX® VOD (Video On Demand, igény szerinti videó) regisztrációs kóddal a DivX® VOD szolgáltatás használatával videót lehet bérelni vagy vásárolni. További információk: [www.divx.com/vod](http://www.divx.com/vod).

1. Válassza a "DivX(R) VOD" lehetőséget és nyomja meg a ► gombot.
2. A "Select"-et kijelölve nyomja meg az ENTER gombot: megjelenik a regisztrációs kód.  
Ezzel a kóddal a [www.divx.com/vod](http://www.divx.com/vod) honlapon a DivX® VOD szolgáltatás használatával videókat lehet bérelni vagy vásárolni. Kövesse a honlapon található utasításokat és a letöltött videót írja a készülékkel lejátszható lemezre.
3. A kilépéshez nyomja meg az ENTER gombot.

### MEGJEGYZÉS

A DivX® VOD honlapról letöltött minden videót csak ezzel a készülékkel lehet lejátszani.

## Általános funkciók

### DVD

A ◀ ▶ ▲ ▼ gombokkal jelölje ki a megtekinteni kívánt címet/fejezetet, majd indítsa el a ENTER gombbal. A menüképernyő megjelenítéséhez nyomja meg a TITLE vagy MENU gombot.

### VCD

A számjegy-gombokkal írja be a megtekinteni kívánt sáv számát. A menüképernyőre a RETURN gombbal lehet visszatérni. A menübeállítások és kezelési eljárások eltérhetnek. Kövesse a menüképernyőkön megjelenő utasításokat. A PBC-t ki is lehet kapcsolni (Lásd "PBC", 23. oldal).

### MEGJEGYZÉSEK

- Ha be van állítva a szülői ellenőrzés és a lemez kívül esik a megengedett besoroláson, meg kell adni a jelszót. (Lásd "Lezárás", 21-22. oldal)
- A DVD lemezek rendelkezhetnek régióköddel. A készülék csak a rajta feltüntetett régióködű lemezeket játszsa le.

**Az itt leírt műveletekhez általában a távkapcsolót használjuk. Egyes funkciókat a beállítás menüből is el lehet érni.**

### Ugrás másik címre DVD

Ha egy lemezen több cím van, ezek között lépegetni lehet. A lejátszás leállítása után nyomja meg a DISPLAY gombot, majd a megfelelő számgombot, illetve válasszon a ◀ / ▶ gombokkal. A lejátszás leállítása után bármelyik címet a számának beírásával lehet lejátszani.

### Ugrás másik fejezetre/sávra ALL

Lejátszás közben a SKIP (◀◀ vagy ▶▶) gombot lenyomva a következő fejezetre / sávra lehet ugrani, illetve vissza lehet térni az épp játszott fejezetre / sáv elejére.

A SKIP ◀◀ kétszeri rövid lenyomásával az előző fejezetre / sávra lehet visszalépni.

### Keresés ALL

1. Lejátszás közben körülbelül két másodpercig tartsa lenyomva a SKIP/SEARCH ◀◀ vagy ▶▶ gombot. Ekkor a lejátszó a SEARCH (keresés) módba lép.
2. A SKIP/SEARCH ◀◀ vagy ▶▶ gombot többször lenyomva jelölje ki a keresési sebességet.  
DVD, DivX lemez: 4 sebesség választható  
Video CD, MP3, WMA, Audio CD: 3 sebesség választható
3. A keresés módból a PLAY (lejátszás) gomb megnyomásával léphet ki.

### Lassítás DVD VCD DivX

1. Lejátszás közben nyomja meg a SLOW ◀|| vagy ||▶ gombot. A lejátszó a SLOW (lassítás) módba lép.  
DVD: 4 sebesség választható  
Video CD, DivX : 4 sebesség választható (csak előre)
2. A lassított lejátszást a PLAY gombbal fejezheti be.



## Általános jellemzők (folytatás)

### Állókép és kockázás

**ALL**

Lejátszás közben az **II**. gombot megnyomva a lejátszás megáll.

**DVD VCD DivX**

Ezután a **II** többszöri megnyomásával a műsort képkockánként lehet lejátszani (csak a távvezérlővel).

A PLAY gombbal folytatni lehet a lejátszást.

### Időpont szerinti keresés **DVD VCD DivX**

Lejátszás megkezdése a lemez bármelyik kiválasztott időpontjánál:

1. Lejátszás közben nyomja meg a DISPLAY gombot. Ekkor az idő szerinti keresés mezőben megjelenik az eltelt lejátszási idő.
2. A **▲ / ▼** gombokkal álljon az óra ikonra, ekkor a ":-:--:-" kijelzés jelenik meg.
3. Adja meg a kívánt időpontot (óra, perc, másodperc, balról jobbra haladva). Helytelen beírást a CLEAR gombbal lehet törölni. Ezután írja be helyesen a számokat.
4. Nyomja meg az ENTER gombot.  
Ekkor a kijelölt időpontnál megkezdődik a lejátszás .

### Ismétlés A-B **DVD VCD DivX ACD**

Lejátszás közben az A-B gomb minden megnyomásával az "A" (kezdő) és a "B" (vég) pontot lehet kijelölni.

### Ismétlés **ALL**

Lejátszás közben a REPEAT gombot többször megnyomva a kívánt ismétlési módot lehet kijelölni.

DVD : Fejezet/Cím/Ki

Video CD, Audio CD, DivX/MP3/WMA: Sáv /Mind/ Ki

### MEGJEGYZÉSEK

- PBC-s videó CD esetén az ismétlés csak akkor használható, ha a PBC ki van kapcsolva (ld. "PBC", 23. oldal)
- A fejezet (sáv) ismétlése közben a SKIP (**▶▶**) gombot egyszer megnyomva az ismétlés leáll.

### Nagyítás **DVD VCD DivX**

Lejátszás vagy PAUSE módban a ZOOM megnyomásával nagyítani lehet a képet (4 lépésben).

A kinagyított képet a **◀▶▲▼** gombokkal lehet mozgatni. A kilépéshez nyomja meg az CLEAR gombot.

### MEGJEGYZÉSEK

- Egyes DVD-k esetén a nagyítás nem működik.
- A képernyő kitöltése opció DVD-lemez, VR-lemez és Movie-fájl lejátszásakor áll rendelkezésre.

### Lejátszás folytatása

A lejátszás leállításakor a készülék megjegyzi azt a pontot, ahol a STOP megnyomásakor tartott (RESUME funkció).

A PLAY gomb megnyomásakor a lejátszás ennél a pontnál folytatódik.

## Általános jellemzők (folytatás)

### Cím menü **DVD**

Ha a játszott DVD-műsornak van menüje, akkor ez jelenik meg a képernyőn. Egyébként a DVD menüje jelenhet meg.

### Lemez menüje **DVD**

A lemez menüje a MENU gombbal hívható elő, újbóli megnyomására pedig eltüntethető.

### A hang nyelvének kijelölése **DVD** **DivX**

Lejátszás közben az AUDIO gombot többször megnyomva más-más nyelvű hangot vagy hangsávot hallhat.  
VR módban rögzített, fő- és kétnyelvű hangcsatornával is rendelkező DVD-RW lemezeknél az AUDIO gombbal válthat a Main (=fő nyelv, bal csatorna), Bilingual (=kétnyelvű, jobb csatorna), illetve a kettő keveréke (fő + kétnyelvű) között.

### **VCD**

Lejátszás közben nyomja meg többször az AUDIO gombot, így más-más hangcsatornákat hallhat (sztereó, bal vagy jobb).

### Kameraállítás **DVD**

Ha a DVD különböző kameraállásokkal felvett jeleneteket tartalmaz, akkor lejátszás közben az ANGLE ismételt megnyomásával lehet kijelölni a kívánt kameraállást.

### **TIPP**

Ha a lejátszás különböző kameraállásokból felvett jelenetekhez ér, akkor a TV képernyőjén egy villogó ikon jelzi, hogy kameraállást lehet váltani.

### Feliratok **DVD** **DivX**

Lejátszás közben SUBTITLE gombot többször megnyomva a felirat nyelvét lehet kiválasztani.

### **MEGJEGYZÉSEK**

Ha nincs adat, vagy olvashatatlan kód van a DivX-fájlban, "1" stb. jelenik meg.

## További funkciók

Jelölő keresése **DVD** **VCD** **DivX**

### Jelölő megadása

A lejátszás legfeljebb kilenc beprogramozott helyről indulhat. Jelölő (marker) megadásához a lemez kívánt pontjára érve nyomja meg a MARKER gombot. Ekkor a TV-képernyőn röviden megjelenik a jelölő ikon. Ugyanilyen módon legfeljebb kilenc jelölőt adhat meg

### Megjelölt jelenet visszajátszása és törlése

1. Nyomja meg lejátszás közben a SEARCH gombot. Ekkor a képernyőn meg jelenik a jelölő keresése menü.
2. A ◀ / ▶ gombokkal tíz másodpercen belül válassza ki a lejátszani, illetve törölni kívánt jelölő számát.
3. A ENTER gomb megnyomására a lejátszás a megjelölt jelenet- nél indul el. A CLEAR gomb megnyomására pedig az adott jelölő száma törlődik a listáról.
4. Bármelyik jelölőt lejátszhatja, ha számát megadja a jelölő keresése menüben.

### MEGJEGYZÉSEK

- Ezek a műveletek csak olyan lemezeknél működnek, amelyeknél az eltelt lejátszási idő lejátszás közben vagy leállított állapotban látható a kijelzőn.
- Előfordulhat, hogy egyes, a jelölő környékén rögzített feliratok nem jelennek meg (DVD).
- A készülék kikapcsolásakor, illetve a lemez eltávolításakor minden jelölő törlődik.
- A jelölő nem tárolódik, ha a képernyőn a DVD vagy a cím menüje jelenik meg.

Utolsó jelenet memória **DVD** **CD** **VCD1.1**

A lejátszó megjegyzi az utolsó megtekintett lemez utolsó jelenetét. Ez a jelenet még akkor is megmarad a memóriában, ha kiveszi a lemezt és kikapcsolja a készüléket. Ha ezután olyan lemezt tesz be, amelynek a jelenete a memóriában van, a lejátszás automatikusan ezzel a jelenettel indul.

### MEGJEGYZÉSEK

A berendezés nem jegyzi meg a lemez paramétereit, ha a lejátszás előtt kikapcsolja a lejátszót.

### Képernyőkímélő

A képernyőkímélő akkor jelenik meg, ha a készülék kb. öt percig leállított módban marad. Újabb öt perc múlva a készülék automatikusan kikapcsolódik

## Audió CD és MP3/WMA lemez lejátszása

A készülék képes lejátszani az MP3/WMA formátumú felvételeket is CD-ROM, CD-R és CD-RW lemezekről.

### MP3/ WMA/ Audio CD

MP3/WMA fájlokat tartalmazó lemez vagy Audio CD behelyezésekor egy menü jelenik meg a TV.képernyőn.

A ▲ / ▼ gombbal jelöljön ki egy sávot / fájlt majd nyomja meg a PLAY vagy ENTER gombot. A lejátszás elindul. Ezután használhatók a lejátszási funkciók (ld. 24-25- oldal).



### ID3 TAG

- Ha olyan fájlt játszik le, amelyhez tájékoztató adatok tartoznak, pl. a sávok címei, az információkat a DISPLAY gomb lenyomásaival nézheti meg (cím, előadó, album, megjelenés éve, megjegyzések).  
[ Title, Artist, Album, Year, Comment ]
- Ha nincsenek tájékoztató adatok, a kijelzőn a NO ID3 TAG felirat jelenik meg.

### TIPP

- A MUSIC menü fájllistájából a ▲ / ▼ gombokkal a ikonra állva és az  ENTER-t megnyomva a könyvtárlistához juthat vissza.
- A következő lapra a MENU gomb megnyomásával léphet.
- Vegyes, MP3/WMA fájlokat és JPEG fájlokat is tartalmazó CD-knél váltani lehet az MP3/WMA és a JPEG menü között. Nyomja meg a TITLE gombot, ekkor a menü tetején kiemelve megjelenik a MUSIC vagy a PHOTO felirat.

### A készülék az alábbi korlátozásokkal kezeli az MP3 / WMA fájlokat:

- Mintavételi frekvencia: 8 -48 kHz (MP3), 32 - 48 kHz (WMA)
- Bitráta: 8 - 320 kbps (MP3), 32 - 192 kbps (WMA)
- A lejátszó csak az olyan fájlokat játszsa le, melyek kiterjesztése ".mp3" vagy ".wma".
- A CD-R fizikai formátuma csak ISO 9660 lehet.
- Ha olyan szoftverrel rögzíti az MP3 / WMA fájlokat, amelyek nem hoznak létre fájlrendszert (pl. DirectCD), akkor a készülék nem tudja ezeket lejátszani. Célszerű az Easy-CD Creatort használni, amely ISO 9660 fájlrendszert hoz létre.
- A fájlnevek legfeljebb 8 karakterből állhatnak és kiterjesztésüknek .mp3-nak vagy .wma-nak kell lenniük.
- Nem tartalmazhatnak különleges karaktereket, például a következőket: / ? \* : " < > stb.
- A fájlok száma lemezenként legfeljebb 650 lehet.
- Az optimális lejátszáshoz a lemeznek teljesítenie kell bizonyos műszaki előírásokat. A gyári DVD-k ennek megfelelően készülnek. Nagyon sok különböző írható lemez formátum létezik (ideértve az MP3 és WMA fájlokat tartalmazó CD-R lemezeket is), ezek lejátszásához szintén bizonyos előírásoknak kell megfelelni (lásd fent).

## Programozott lejátszás

A Program funkció segítségével kiválaszthatja kedvenc sávjait a lemezről, és eltárolhatja a lejátszó memóriájában. Egy program 30 sávot képes tárolni.

1. Helyezzen be egy Audio CD-t vagy MP3/WMA fájlokat tartalmazó lemezt. Az AUDIO CD vagy MUSIC menü jelenik meg.
2. Nyomja meg a PROGRAM gombot, az  jelzés jelenik meg.

### MEGJEGYZÉSEK

A programszerkesztés módból a PROGRAM gomb ismételt megnyomásával lehet kilépni, ekkor az  jelzés eltűnik.



Audio-CD menü

MP3/WMA menü

3. Válasszon sávot a listáról, majd nyomja meg a ENTER-t. A kiválasztott sáv a Programlistára kerül. Ha további sávokat kíván felvenni, ismétlje meg a műveletet.
4. Nyomja meg a  gombot. Válassza ki az elindítani kívánt sávot a programlistáról.
5. A lejátszás megkezdéséhez nyomja meg a PLAY vagy az ENTER gombot. A lejátszás abban a sorrendben kezdődik el, ahogy a sávok programozása történt. A programlistán lévő összes szám egyszeri lejátszása után a lejátszás befejeződik.
6. Ha a programozott lejátszásból vissza kíván térni a rendes lejátszáshoz, válasszon ki a AUDIO CD-ről (vagy az MUSIC-listáról) egy sávot, és nyomja meg a PLAY gombot.

### Programozott sávok ismétlése





A REPEAT gombbal válassza ki a kívánt ismétlési módot.

- Sáv: az aktuális sáv ismétlése
- Egész: a Programlistán található összes sáv ismétlése
- Kikapcsolás (nincs kijelzés): az ismételt lejátszás kikapcsolása





### MEGJEGYZÉS

Az ismétlés funkcióból úgy lehet kilépni, hogy a Sáv ismétlése (Repeat Track) közben egyszer megnyomja a  gombot.

### Sáv törlése a programlistáról

1. Nyomja meg a PROGRAM gombot, az  jelzés jelenik meg.
2. A     gombbal jelölje ki a műsorlistából törölni kívánt sávot.
3. Nyomja meg a CLEAR gombot. További sávok törléséhez ismétlje meg az 1.-3. lépést.

### A teljes Programlista törlése

1. A STOP módban nyomja meg a PROGRAM gombot, az  jelzés jelenik meg.
2. A     gombokkal válassza ki a "Törlés" (Clear All) opciót, és nyomja meg az ENTER-t.

### MEGJEGYZÉS

A programozás a hálózati feszültség megszűnésekor vagy a lemez eltávolításakor is törlődik.

## JPEG fájlok megtekintése

A készülékkel meg lehet tekinteni a JPEG fájlokat tartalmazó lemezeket is.

1. Helyezzen be egy JPEG-fájlokat tartalmazó lemezt. Ekkor a PHOTO jelenik meg a TV képernyőn .



2. A ▲ / ▼ gombokkal válasszon könyvtárat , majd nyomja meg az ENTER gombot. Ekkor megjelenik a könyvtárban található fájlok listája. A fájllistából a távvezérlő ▲ / ▼ gombjával a  ikonra állva és az ENTER-t megnyomva a könyvtárlistába lehet visszatérni.
3. Ha egy adott fájlt szeretne megnézni, jelölje ki a ▲ / ▼ gombokkal, majd nyomja meg a ENTER vagy PLAY gombot. Fájl megtekintése közben a RETURN gomb megnyomásával az előző menüre (PHOTO menü) lehet visszatérni.

### TIPP

- A következő lapra a MENU gomb megnyomásával léphet.
- Négy diavetítési sebesség van  : >>> (gyors), >> (normál) és > (lassú). A sebességet a ▲ ▼ ◀ ▶ gombokkal lehet kijelölni. Ezután a ◀ / ▶ gombbal lehet a kívánt beállítást kiválasztani, amit az ENTER gombbal kell megerősíteni.
- Az MP3/WMA és JPEG fájlokat is tartalmazó lemezeknél váltani lehet az MP3/WMA és a JPEG mód között. Ehhez nyomja meg a TITLE gombot, ekkor a menü tetején kiemelten megjelenik a MUSIC, illetve PHOTO felirat.
- Nyomja meg a RETURN gombot, ekkor eltűnnek a fájl adatai.

### Bemutató (Diavetítés) **JPEG**

Jelölje ki a diavetítést a ▲ ▼ ◀ ▶ gombokkal , majd nyomja meg a ENTER gombot.

### Állókép **JPEG**

1. Nyomja meg diavetítés közben a PAUSE gombot. Ekkor a lejátszó pillanat-állj módba kerül.
2. A diavetítés folytatásához nyomja meg a PLAY, illetve ismét a PAUSE gombot.

## JPEG fájl megtekintése (folytatás)

### Ugrás másik fájlra **JPEG**

Kép megtekintése közben az UGRÁS/KERESÉS (◀◀ vagy ▶▶), illetve a kurzormozgató (◀ vagy ▶) gombokkal az előző vagy a következő fájlra lehet ugrani .

### Nagyítás **JPEG**

Lejátszás vagy PAUSE módban a ZOOM megnyomásával nagyítani lehet a képet (4 fokozat).

A kinagyított képet a ◀ ▶ ▲ ▼ gombokkal lehet mozgatni.

### Kép elforgatása

Ha egy képet el szeretne forgatni az óramutató járásával megegyező, illetve azzal ellentétes irányba, akkor annak megtekintése közben nyomja meg a ▲ / ▼ gombot.

### Zenehallgatás MP3/WMA képnézegetés közben **JPEG**

1. Tegye be a készülékbe a kétféle típusú fájlokat tartalmazó lemezt.
2. A TITLE gombbal lépjen a PHOTO menübe .
3. A ▲ / ▼ gombokkal válasszon ki egy képfájlt .
4. A  gombbal álljon a ▶ ikonra, majd nyomja meg az ENTER gombot. Ekkor elindul a lejátszás és addig folytatódik, amíg meg nem nyomja a STOP gombot.

### TIPP

Ha képnézegetés közben csak a bizonyos zeneszámokat kíván hallgatni, programozza be a kívánt sávokat a MUSIC menüből, majd a fentiek szerint haladjon tovább

### A készülék az alábbi korlátozásokkal kezeli a JPEG fájlokat:

- A JPEG fájlok méretétől és számától függően sokáig is eltarthat, amíg a DVD készülék beolvassa egy-egy lemez tartalmát. Ha néhány perc elteltével sem jelenik meg a lemez tartalma, akkor lehet, hogy egyes fájlok túl nagyok – ekkor csökkentse a JPEG fájlok felbontását 2 megapixelnél kisebbre, például 2760 x 2048 pixelre, és írjon új CD-t.
- A fájlok és könyvtárak száma összesen legfeljebb 650 lehet lemezenként.
- Egyes lemezek eltérő formátumuk, illetve állapotuk miatt inkompatibilisek.
- A CD készítése során gondoskodjon arról, hogy a kijelölt fájlok kiterjesztése ".jpg" legyen
- Ha a fájlok kiterjesztése ".jpe" vagy ".jpeg", akkor nevezze át ezeket ".jpg"-re.
- A készülék nem kezeli a ".jpg" kiterjesztés nélküli fájlokat, még akkor sem, ha azok a Windows Explorerben JPEG képként jelennek meg.

## DVD VR formátumú lemez lejátszása

A készülék lejátszsa a Video Recording (VR) formátumban rögzített DVD-RW lemezeket.

1. Helyezze be a lemezt és zárja be a tálcát. A DVD-VR menü jelenik meg a képernyőn.

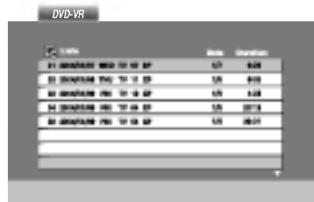

2. A ▲ / ▼ gombokkal válasszon sávot, majd a PLAY vagy ENTER gombbal indítsa a lejátszást.
3. A DISC MENU megnyomásával a lemez menüje jelenik meg.

### **MEGJEGYZÉSEK**

- A készülék a le nem zárt DVD-R/RW lemezeket nem tudja lejátszani.
- Egyes DVD-VR lemezeket a DVD-írók CPRM adatokkal készítenek el. A lejátszó nem támogatja az ilyen lemezeket és ilyenkor az "Ellenőrizze a lemezt" feliratot jeleníti meg.

#### **Mi a CPRM?**

A CPRM egy olyan másolásvédelmi rendszer (összezavaró rendszerrel ellátva), amely lehetővé teszi a "csak egyszer másolható" sugárzott műsorok rögzítését. A CPRM a Content Protection for Recordable Media ("rögzíthető adathordozók tartalomvédelme") kifejezés rövidítése.



## DivX lemez lejátszása

Ezzel a DVD-játszóval DivX-fájlt is le lehet játszani.

1. Helyezzen be DivX-fájlokat tartalmazó lemezt.  
A televízió képernyőjén a MOVIE menü jelenik meg.



2. A ▲ / ▼ gombokkal válasszon mappát, majd nyomja meg az ENTER-t. Megjelenik a mappában található fájlok listája. Ha a fájllistából vissza akar térni a mappák felsorolásához, a távvezérlő ▲ / ▼ gombjaival jelölje ki a  ikont, majd nyomja meg az ENTER-t.
3. Ha egy adott fájl szeretne megnézni, a ▲ / ▼ gombbal álljon a kívánt fájlra és nyomja meg az ENTER vagy PLAY gombot. A különböző lejátszási funkciók (ld. 24-25- oldal) ebben az esetben is használhatók.
4. A lejátszást a STOP megnyomásával állíthatja le. Ekkor megjelenik a mozgókép menü.

### DivX-filmek feliratainak megjelenítése

Ha a lejátszás során a felirat helytelenül jelenik meg, kb. 3 mp-ig tartsa nyomva a SUBTITLE gombot, majd a ◀ / ▶ gombbal válasszon másik nyelvkódot addig, amíg a kijelzés helyes nem lesz.

#### TIPP

- A következő lapra a MENU gomb megnyomásával léphet.
- Az olyan CD-n, amelyen MP3/WMA-, JPEG- és MOVIE-fájl is van, át tud kapcsolni a MUSIC, a PHOTO és a MOVIE menü között. Nyomja meg a TITLE gombot, és a menü tetején a MUSIC, PHOTO és MOVIE szó kiemelve jelenik meg.
- A lemezen a feliratok esetleg nem jelennek meg megfelelően, ha a DivX-címet az internetről töltötte le.
- Ha a lemezen a felirat nyelvének beállító menüje nem tartalmazza azt a DivX feliratnyelvet, amelyet le kíván játszani, előfordulhat, hogy az illető feliratnyelv nem játszható le megfelelően.

## DivX lemez lejátszása

### A lejátszó a következő korlátozásokkal kezeli a DivX-fájlokat:

- A DivX-fájl elérhető legnagyobb felbontása 720x576 (szélesség x magasság) pixel.
- A DivX feliratának fájlneve legfeljebb 56 karakterből állhat.
- Ha a DivX-fájlban megjelenítésre alkalmatlan kód szerepel, a kijelzőn a "\_" jel látható.
- **Ha a képváltási frekvencia nagyobb mint 30 kép/mp, a készülék rendellenesen működhet.**
- **Ha a rögzített fájl kép- és hangstruktúrája nem időosztásos, akkor vagy csak a kép látható, vagy csak a hang hallható.**
- **Ha a fájlt GMC-vel rögzítették, a készülék csak az egyponthoz rögzítési szintet támogatja.**
  - \* GMC?  
A GMC a Global Motion Compensation rövidítése. Ez egy MPEG4 szabvány szerint meghatározott kódolási eszköz. Egyes MPEG4 kódolók – ilyen a DivX és az Xvid – rendelkeznek ezzel a lehetőséggel. A GMC-kódolásnak különböző szintjei vannak, amelyeket általában egyponthoz, kétponthoz és háromponthoz GMC-nek neveznek.

### Lejátszható DivX-fájlok

".avi ", ".mpg ", ".mpeg "

### Lejátszható feliratformátumok

SubRip(\*.srt/\*.txt)  
SAMI(\*.smi)  
SubStation Alpha(\*.ssa/\*.txt)  
MicroDVD(\*.sub/\*.txt)  
SubViewer 2.0(\*.sub/\*.txt)  
TMPlayer(\*.txt)  
Dvd Subtitle System(\*.txt)  
VobSub (\*.sub) ➔ Sub/idx, stream-alapú formátum.

### A használható kodekek

"DIVX3.xx ", "DIVX4.xx ", "DIVX5.xx ", "XVID ",  
"MP43 ", "3IVX ".

### A lejátszható hangformátumok

"Dolby Digital ", "DTS ", "PCM ", "MP3 ", "WMA ",  
• Mintavételi frekvencia: 8 - 48 kHz (MP3), 32 - 48kHz (WMA)  
• Bitráta: 8 - 320kbps (MP3), 32 - 192kbps (WMA)

## A lejátszó beállítása

A lejátszás következtében torzulhat a közelben lévő TV-k, videomagnetofonok és rádiók képe és hangja. Ilyen esetben helyezze távolabb a lejátszót a készülékektől, vagy kapcsolja ki azt a lemez kivétele után.

### A DVD lejátszó csatlakoztatása

A TV-től és egyéb berendezésektől függően a lejátszót számos módon lehet csatlakoztatni. A csatlakoztatással kapcsolatos további információt a TV, sztereó rendszer és egyéb készülékek kézikönyvében találhat.

### A kép és a hang csatlakoztatása a TV-hez

Gondoskodjon arról, hogy a DVD lejátszó közvetlenül csatlakozzék a TV-hez, nem pedig videomagnetofonon keresztül, mert különben a DVD kép a másolásvédelmi rendszer miatt torzulhat.

#### Video:

Videokábelrel csatlakoztassa a DVD lejátszó VIDEO OUT csatlakozóját a TV videobemenetéhez.

#### Hang csatlakoztatása a TV-hez:

A mellékelt audiokábelek segítségével csatlakoztassa a DVD lejátszó AUDIO OUT (kimenő) aljzatait a TV-készülék bal-, ill. jobboldali audio IN (bemenő) aljzataihoz. A DVD lejátszó AUDIO OUT aljzatát ne csatlakoztassa az audiokészülék (vagy magnó) "phone" (mikrofon) bemenő aljzatához.

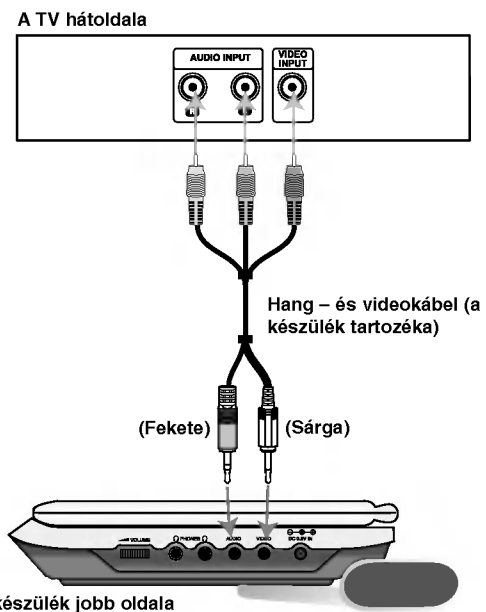

Az A/V IN/OUT kapcsolót "A/V OUT" állásba kell kapcsolni.

## A lejátszó beállítása (folytatás)

### Hang csatlakoztatása külső berendezéshez

A DVD lejátszó hangkimenetének csatlakoztatása külső berendezéshez.

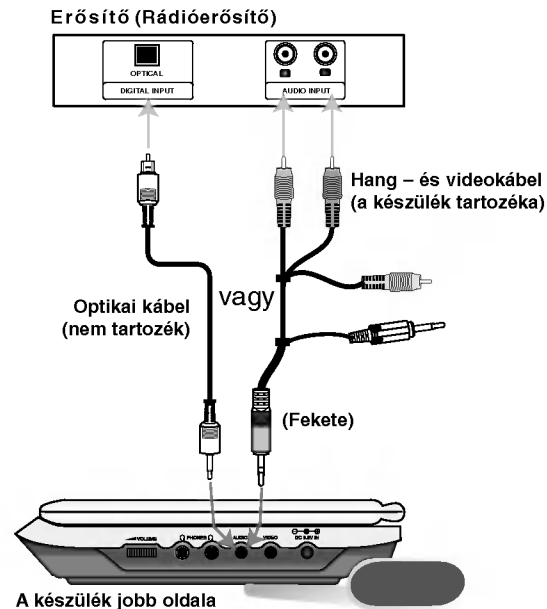

Az A/V IN/OUT kapcsolót "A/V OUT" állásba kell kapcsolni.

**Kétszernős analóg sztereó, illetve Dolby Pro Logic II / Pro Logic erősítő:** A mellékelt audiokábelek segítségével csatlakoztassa a DVD lejátszó AUDIO OUT (kimeneti) aljzait az Ön erősítőjének, felvevőjének, vagy sztereó-rendszerének bal-, ill. jobb oldali IN (bemenő) aljzataihoz.

**Kétszernős digitális sztereó (PCM) erősítő, illetve többszernős dekóderrel (Dolby Digital™, MPEG 2, vagy DTS) rendelkező audio-/videóerősítő:** Csatlakoztassa a DVD lejátszó egyik DIGITAL AUDIO OUT (kimeneti) aljzatát az Ön erősítőjének megfelelő aljzatához. Erre használjon digitális audiokábelt.

### Többszernős digitális hang

A többszernős digitális csatlakozás biztosítja a legjobb minőséget. Ehhez olyan többszernős audio-/videóerősítő szükséges, amely támogatja a DVD lejátszó egy vagy több hangformátumát, például az MPEG 2-t, a Dolby Digital-t vagy a DTS-t. Ellenőrizze az erősítő kézikönyvét és az előlapon látható logókat.

### MEGJEGYZÉSEK

- Ha a digitális kimenet hangformátuma nem felel meg az erősítő képességeinek, az erősítóből erős, torz hang hallható vagy néma marad.
- Hatszernős digitális térhatású hang digitális csatlakozáson keresztül csak úgy érhető el, ha az erősítőn van digitális többszernős dekóder.
- A jelenleg lejátszott DVD hangformátumát megnézheti, ha megnyomja az AUDIO gombot.

## Probléma esetén

Jelenség	Ok	Megoldás
Nincs tápellátás	• A tápvezeték nincs csatlakoztatva.	• Helyezze pontosan a tápvezeték dugóját a fali csatlakozó aljzatba.
	• Az akkumulátor lemerült.	• Töltse fel az akkumulátort.
Nincs kép az LCD kijelzőn vagy a TV-n (ideértve más egység képét is)	• A videokábel nincs pontosan csatlakoztatva.	• Csatlakoztassa szilárdan a videokábeleket a csatlakozókba.
	• Nem megfelelő az A/V ki- és bemenet kapcsoló állása	• Állítsa be megfelelően az A/V ki- és bemeneti kapcsolót. - Lemez lejátszása közben állítsa "OUT" módra. - Ha más készülékről érkező képet néz, állítsa "IN" módra.
	• Az LCD mód "OFF" állásban van.	• Válasszon másik módot.
	• Ellenőrizze, hogy a fényerő "-"-ra van-e állítva.	• Állítsa be a fényerőt.
	• A televízió nem a DVD lejátszó bemenetre van kapcsolva.	• Válassza ki a DVD lejátszónak megfelelő videó bemenetet.
Nincs hang.	• Az audió kábellel összekötött berendezés nincs beállítva a DVD lejátszó kimenő jeleinek fogadására.	• Válassza ki a DVD lejátszó hangjának megfelelő hangbemenetet.
	• Az audió kábel nincs tökéletesen bekötve.	• Csatlakoztassa szilárdan a hangkábeleket a csatlakozókba.
A DVD lejátszó nem kezdi el a lejátszást.	• Nem lejátszható lemez van behelyezve.	• Helyezzen be egy lejátszható lemezt (Ellenőrizze a lemez fajtáját, a színrendszert és az országkódot.)
	• A szülői korlátozás be van állítva.	• Kapcsolja ki a funkciót, vagy csökkentse a korlátozási szintet.
A készülék nem reagál gombnyomásra	• Egyes lemezek egyes műveleteket letiltanak.	• A művelet közben a kijelzőn a "⊗" jel jelenhet meg.
A távvezérlő nem megfelelően működik.	• A távvezérlő túl messze van a DVD lejátszótól.	• A távvezérlőt 7 m távolságon belül használja.

## Nyelvkódok

E lista segítségével állíthatja be az Audio CD, filmfelirat és a menü nyelvét.

Nyelv	Kód	Nyelv	Kód	Nyelv	Kód	Nyelv	Kód
abház	6566	fiji	7074	lingala	7678	szingaléz	8373
afar	6565	finn	7073	litván	7684	szlovák	8375
afrikaans	6570	francia	7082	macedón	7775	szlovén	8376
albán	8381	fríz	7089	malagaszi	7771	szomáli	8379
amhara	6577	gallego	7176	maláj	7783	spanyol	6983
arab	6582	grúz	7565	malajalam	7776	szudáni	8385
örmény	7289	német	6869	máltai	7784	szuahéli	8387
asszámi	6583	görög	6976	maori	7773	svéd	8386
aymara	6588	grönlandi	7576	maráthi	7782	tagalog	8476
azeri	6590	guarani	7178	moldáviai	7779	tádzsik	8471
baskír	6665	gudzsaráti	7185	mongol	7778	tamír	8465
baszk	6985	hausza	7265	nauru	7865	tatár	8484
bengáli; bangla	6678	héber	7387	nepáli	7869	telugu	8469
bhutáni	6890	hindu	7273	norvég	7879	thai	8472
bihari	6672	magyar	7285	orija	7982	tibeti	6679
breton	6682	izlandi	7383	pandzsábi	8065	tigrinya	8473
bolgár	6671	indonéz	7378	pastu, pusto	8083	tonga	8479
burmai	7789	interlingua	7365	perzsa	7065	török	8482
bjelorusz	6669	ír	7165	lengyel	8076	türkmen	8475
kambodzsai	7577	olasz	7384	portugál	8084	tui	8487
katalán	6765	japán	7465	kecsua	8185	ukrán	8575
kínai	9072	jávai	7487	rétoromán	8277	urdu	8582
korzikai	6779	kannada	7578	román	8279	üzbég	8590
horvát	7282	kasmíri	7583	orosz	8285	vietnami	8673
cseh	6783	kazah	7575	szamoai	8377	volapük	8679
dán	6865	kirgiz	7589	szanszkrit	8365	wales-i	6789
holland	7876	koreai	7579	skót	7168	wolof	8779
angol	6978	kurd	7585	szerb	8382	xhosa	8872
eszperantó	6979	laoszi	7679	szerb-horvát	8372	jiddis	7473
észti	6984	latin	7665	sona	8378	yoruba	8979
feröeri	7079	lett, litván	7686	szindhi	8368	zulu	9085

## Országkódok

A következő lista az országkódok megadására használható.

Ország	Kód	Ország	Kód	Ország	Kód	Ország	Kód
Afganisztán	AF	Etiópia	ET	Malajzia	MY	Szaúd-Arábia	SA
Argentína	AR	Fiji-szigetek	FJ	Maldív-szigetek	MV	Szenegál	SN
Ausztrália	AU	Finnország	FI	Mexikó	MX	Szingapúr	SG
Ausztria	AT	Franciaország	FR	Monaco	MC	Szlovákia	SK
Belgium	BE	Németország	DE	Mongólia	MN	Szlovénia	SI
Bhután	BT	Nagy-Britannia	GB	Marokkó	MA	Dél-Afrika	ZA
Bolivia	BO	Görögország	GR	Nepál	NP	Dél-Korea	KR
Brazília	BR	Grönland	GL	Hollandia	NL	Spanyolország	ES
Kambodzsa	KH	Heard és McDonald-szigetek	HM	Holland Antillák	AN	Srí Lanka	LK
Kanada	CA	Magyarország	HU	Új-Zéland	NZ	Svédország	SE
Chile	CL	India	IN	Nigéria	NG	Svájc	CH
Kína	CN	Indonézia	ID	Norvégia	NO	Thaiföld	TH
Kolumbia	CO	Izrael	IL	Omán	OM	Törökország	TR
Kongó	CG	Olaszország	IT	Pakisztán	PK	Uganda	UG
Costa Rica	CR	Jamaika	JM	Panama	PA	Ukrajna	UA
Horvátország	HR	Japán	JP	Paraguay	PY	Egyesült Államok	US
Csehország	CZ	Kenya	KE	Fülöp-szigetek	PH	Uruguay	UY
Dánia	DK	Kuvait	KW	Lengyelország	PL	Üzbegisztán	UZ
Ecuador	EC	Líbia	LY	Portugália	PT	Vietnam	VN
Egyiptom	EG	Luxemburg	LU	Románia	RO	Zimbabwe	ZW
Salvador	SV			Orosz Föderáció	RU		

## Műszaki adatok

### DVD-lejátszó

#### **Áramellátás:**

9,5 V egyenfeszültség (hálózati adapter-bemenet),  
7,4 V egyenfeszültség (akkumulátor)

**Fogyasztás:** 12 W akkumulátorral

**Tömeg (kb.):** 0,66 kg (akkumulátor nélkül)

**Külső méretek (szél. X mag. x mélys.):**

190 x 28 x 159,5 mm

**Video-jelrendszer:** PAL

#### **Lézer:**

DVD lézer hullámhossza 662+25 / 662-15 nm

CD lézer hullámhossza 785+25 / 785-15 nm

#### **Frekvencia-tartomány (hang):**

DVD hang: 48 kHz mintavétel 8 Hz – 20 kHz  
96 kHz mintavétel 8 Hz – 44 kHz

**Jel-zaj viszony (hang):** Nagyobb mint 95 dB

**Dinamikatartomány (hang):** Nagyobb mint 95 dB

**Harmonikus torzítás (hang):** 0,008 %

#### **Működési feltételek:**

Hőmérséklet: 5 °C – 35 °C, Működési helyzet: vízszintes

### Csatlakozók

#### **Video ki- és bemenet (VIDEO In/Out):**

1,0 V (p-p), 75Ω, negatív szinkron, ø3,5 mm mini csatlakozó x 1

#### **Hang ki- és bemenet (AUDIO In/Out, analóg hang):**

2,0 Vrms (1 kHz, 0 dB), ø3,5 mm mini csatlakozó x 1

**Fülhallgató csatlakozója:** ø3,5 mm sztereó mini csatlakozó x 2

### Folyadékkristályos kijelző

**Panelméret:** 17,78 cm (képátló)

**Megjelenítési rendszer:** R.G.B. képsoros

**Kijelző típusa:** TFT aktív mátrix

**Felbontás:** 234 x 480 x 3 (valódi pixelarány: több mint 99,99%)

#### **A készülék tartozékai:**

- RCA hang- és videokábel .....1
- Hálózati adapter (DP-AC90) .....1
- Gépkocsi adapter (DPDC1) .....1
- Akkumulátor (DPB135) .....1
- A távvezérlő .....1
- Távvezérlő (lítium-elem) .....1

- A műszaki adatok és a készülék megjelenése előzetes értesítés nélkül megváltoztatható.



# Przenośny odtwarzacz DVD



## INSTRUKCJA OBSŁUGI

Model: DP171

Przed podłączeniem, użyciem lub regulacją produktu prosimy uważnie przeczytać całą broszurę z instrukcjami.



## Informacje dotyczące bezpieczeństwa



**UWAGA**  
RYZIKO PORAŻENIA  
PRĄDEM ELEKTRYCZNYM  
NIE OTWIERAĆ



**UWAGA:** ABY ZMINIMALIZOWAĆ RYZYKO PORAŻENIA PRĄDEM ELEKTRYCZNYM NIE USUWAĆ POKRYWY (LUB TYLNEJ CZĘŚCI) WEWNĄTRZ URZĄDZENIA NIE MA CZĘŚCI, KTÓRE MOGĄ BYĆ NAPRAWIANE PRZEZ UŻYTKOWNIKA POZOSTAWIĆ CZYNNOŚCI SERWISOWE WYKWALIFIKOWANEMU PERSONELOWI SERWISOWEMU.



Symbol błyskawicy ze strzałką wewnątrz trójkąta równobocznego ma ostrzegać użytkownika, że wewnątrz obudowy urządzenia znajdują się nie izolowane przewodniki napięcia o niebezpiecznej wysokości, które mogą spowodować poważne ryzyko porażenia prądem elektrycznym.



Wykrzyknik wewnątrz trójkąta równobocznego ma informować użytkownika o ważnych informacjach odnośnie używania i konserwacji (serwisowania) urządzenia, zawartych w dokumentacji dołączonej do urządzenia.

**OSTRZEŻENIE:** ABY ZMINIMALIZOWAĆ RYZYKO POŻARU LUB PORAŻENIA PRĄDEM ELEKTRYCZNYM, NIE WYSTAWIAJ TEGO URZĄDZENIA NA DZIAŁANIE DESZCZU LUB WILGOCI.

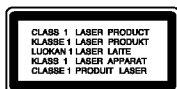

**UWAGA:** Nie wolno blokować otworów wentylacyjnych. Należy zainstalować zgodnie z zaleceniami producenta. Otwory znajdujące się w obudowie zostały wykonane dla zapewnienia wentylacji, prawidłowego działania i zabezpieczenia przed przegrzaniem. Otwory te nie mogą być zasłaniane przez położenie urządzenia na łóżku, sofie, dywanie lub na podobnej powierzchni. Urządzenie to nie wolno umieszczać w powierzchni zabudowanej np. półkach na książki lub w szafkach chyba, że zapewniona jest właściwa wentylacja lub przestrzegane są zalecenia producenta.

**UWAGA :** WIDZIALNE I NIEWIDZIALNE PROMIENIOWANIE LASEROWE PO OTWARCIU I USZKODZENIU BLOKAD.

### UWAGA:

Urządzenie zawiera system laserowy.

Aby właściwie używać produkt, prosimy dokładnie przeczytać i zachować na przyszłość instrukcję obsługi. Jeżeli urządzenie wymaga naprawy, prosimy skontaktować się z autoryzowanym centrum serwisowym.

Używanie urządzeń sterujących lub nastawczych lub wykonywanie czynności innych niż opisane w instrukcji może narazić użytkownika na działanie niebezpiecznego promieniowania.

Aby uniknąć bezpośredniego narażenia się na promieniowanie lasera, nie wolno próbować otwierać obudowy. Po otwarciu widoczny promień lasera. **NIE WOLNO PATRZYĆ W KIERUNKU PROMIENIA.**

**UWAGA:** Urządzenie nie może być wystawiane na działanie wody (kapiącej lub rozpryskiwanej) oraz nie wolno na nim ustawiać żadnych obiektów wypełnionych płynami np. wazonów.

### Uwagi dotyczące praw autorskich:

Kopiowanie, nadawanie, pokazy, nadawanie za pośrednictwem kabla, publiczne odtwarzanie lub wypożyczanie materiałów chronionych prawem autorskim bez zezwolenia jest prawnie zakazane.

Produkt ten posiada funkcję chroniącą przed kopiowaniem, opracowaną przez Macrovision. Sygnały chroniące przed kopiowaniem są nagrane na niektórych płytach. Podczas nagrywania lub odtwarzania takich płyt pojawiają się zakłócenia obrazu. Produkt ten wykorzystuje technologię chroniącą przed kopiowaniem, która jest metodą chronioną przez niektóre prawa patentowe w Stanach Zjednoczonych Ameryki Północnej, oraz inne prawa własności intelektualnych należące do Macrovision Corporation i innych właścicieli tych praw. Użycie tej technologii chroniącej przed kopiowaniem musi zostać autoryzowane przez Macrovision Corporation i jest przeznaczone do domowego lub innego ograniczonego użytku chyba, że inne użycie zostanie autoryzowane przez Macrovision Corporation. Inżynieria wsteczna i demontaż jest zabroniony.

## Informacje dotyczące bezpieczeństwa

### UWAGA dotycząca kabla zasilania

Zalecane jest, aby większość urządzeń była podłączona do osobnego obwodu;

To jest, do pojedynczego gniazdka, które jest przeznaczone tylko dla danego urządzenia i nie ma dodatkowych wyjść lub odgałęzień. Sprawdź stronę z danymi technicznymi, znajdującą się w tej instrukcji obsługi.

Nie przeciążaj gniazdek. Przeciążone, poluzowane lub uszkodzone gniazdka, przedłużacze, przepalone kable, uszkodzone lub pęknięte izolacje przewodu są niebezpieczne. Każdy z tych stanów może spowodować porażenie prądem lub pożar. Od czasu do czasu należy sprawdzać kabel urządzenia i jeżeli wykazuje on oznaki uszkodzenia lub zepsucia, odłącz go i przerwij używanie urządzenia, następnie wymień kabel na dokładnie taki sam w autoryzowanym serwisie.

Chroń kabel przed fizycznym i mechanicznym uszkodzeniem, takim jak skręcenie, zapętlenie, ściśnięcie, zgniecenie w drzwiach lub nadeptanie. Zwróć szczególną uwagę na wtyczki, gniazdka oraz miejsce gdzie kabel wychodzi z urządzenia.

Aby odłączyć zasilanie należy wyciągnąć wtyczkę z gniazdka. Podczas instalacji urządzenia należy zapewnić swobodny dostęp do wtyczki zasilania.



Niniejszy produkt został wyprodukowany zgodnie z wymaganiami dotyczącymi zakłóceń radiowych według DYREKTYWY EEC 89/336/EEC, 93/68/EEC i 73/23/EEC.



### Utylizacja starych urządzeń

1. Kiedy do produktu dołączony jest niniejszy przekreślony symbol kołowego pojemnika na śmieci, oznacza to, że produkt jest objęty dyrektywą 2002/96/EC.
2. Wszystkie elektryczne i elektroniczne produkty powinny być utylizowane niezależnie od odpadów miejskich, z wykorzystaniem przeznaczonych do tego miejsc składowania wskazanych przez rząd lub miejscowe władze.
3. Właściwy sposób utylizacji starego urządzenia pomoże zapobiec potencjalnie negatywnemu wpływowi na zdrowie i środowisko.
4. Aby uzyskać więcej informacji o sposobach utylizacji starych urządzeń, należy skontaktować się z władzami lokalnymi, przedsiębiorstwem zajmującym się utylizacją odpadów lub sklepem, w którym produkt został kupiony.

## Spis treści

### Wprowadzenie

Informacje dotyczące bezpieczeństwa	2-3
Spis treści	4
Przed rozpoczęciem obsługi	5-7
O wyświetlaniu symbolu	5
Symbole użyte w niniejszej instrukcji	5
Uwagi dotyczące płyt	5
Utrzymanie i konserwacja	6
Typy odtwarzanych płyt	7
Identyfikacja przycisków i pokręteł	8-11
Urządzenie	8-9
Pilot zdalnego sterowania	10-11
Podłączenie zasilania	12-15
Zasilacz prądu zmiennego	12
Zasilacz samochodowy	13
Bateria	14-15
Obrócony ekran LCD	16
Odtwarzanie	17

### Operacje zaawansowane

Wyświetlanie informacji o płycie	18
Ustawienia początkowe	18-23
Czynności ogólne	18
JĘZYK	19
OBRAZ	19
AUDIO	20
BLOKADA (Nadzór rodzicielski)	21-22
InnE	23
Funkcje ogólne	24-26
Funkcje dodatkowe	27

Odtwarzanie płyty CD audio lub płyty MP3/WMA	28
Programowanie odtwarzania	29
• Powtarzanie odtwarzania zaprogramowanych utworów	29
• Kasowanie utworu z listy "Program"	29
• Kasowanie całej listy programu	29
Odtwarzanie płyt JPEG	30-31
• Pokaz (Pokaz slajdów)	30
• Obraz nieruchomy	30
• Przechodzenie do innego pliku	31
• Powiększenie (ZOOM)	31
• Obracanie obrazu	31
• Słuchanie MP3/WMA muzyki podczas oglądania zdjęć	31
• Kompatybilność płyt JPEG z niniejszym odtwarzaczem jest ograniczona w następujący sposób	31
Odtwarzanie płyt DVD nagranych w formacie DVD VR	32
Odtwarzanie płyty DivX	33-34
• Kompatybilność płyt DivX z niniejszym odtwarzaczem jest ograniczona w następujący sposób	34

### Podłączenia

Przygotowanie odtwarzacza	35-36
Podłączenie odtwarzacza DVD	35
Podłączenie audio do wyposażenia dodatkowego	36

### Informacje dodatkowe

Rozwiązywanie problemów	37
Kody języków	38
Szyfr Przestrzeni	39
Dane techniczne	40

## Przed rozpoczęciem obsługi

Aby zapewnić właściwe użytkowanie niniejszego produktu prosimy uważnie przeczytać poniższe instrukcje i zachować je na przyszłość.

Niniejsza instrukcja obsługi dostarcza informacje o obsłudze i konserwacji Twojego odtwarzacza DVD. W przypadku, gdyby wymagała on naprawy należy skontaktować się z autoryzowaną stacją serwisową.

### O wyświetlaniu symbolu

Podczas obsługi urządzenia na ekranie telewizora może pojawić się symbol ""  ". Oznacza on, że funkcja wymieniona w instrukcji obsługi nie jest dostępna na danej płycie DVD video.

### Symbol użyte w niniejszej instrukcji







#### UWAGA

Oznacza specjalne uwagi i funkcje dotyczące obsługi.

#### WSKAZÓWKA

Oznacza wskazówki i porady ułatwiające wykonywanie poszczególnych zadań.

Fragment, którego tytuł posiada jeden z poniższych symboli, odnosi się tylko do płyt oznaczonych na symbolu.

- |  |  |
|--|--|
|  Wszystkie płyty podane poniżej           |  |
|  Płyty DVD oraz zakończone płyty DVD±R/RW |  |
|  Płyty CD video                           |  |
|  Płyty CD audio                           |  Pliki MP3  |
|  Pliki WMA                                |  Pliki DivX |

### Uwagi dotyczące płyt

#### Przenoszenie płyt

Nie dotykaj strony płyty zawierającej nagranie. Trzymaj płytę za krawędzie tak, aby nie pozostawić odcisków palców na jej powierzchni. Nigdy nie przyklejaj kawałków papieru lub taśmy na płycie.



#### Przechowywanie płyt

Po odtworzeniu płyty przechowuj w jej pudełku. Nie wystawiaj płyt na bezpośrednie działanie słońca lub źródeł ciepła i nigdy nie zostawiaj płyt w samochodzie zaparkowanym na słońcu.

#### Czyszczenie płyt

Odciski palców i kurz znajdujący się na płycie mogą spowodować słabą jakość obrazu i zakłócenia dźwięku. Przed odtwarzaniem wyczyść płytę miękką szmatką. Wycieraj płytę od środka na zewnątrz.

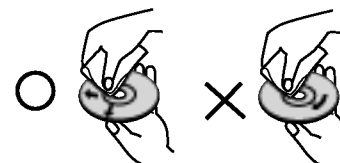

Nie używaj silnych rozpuszczalników takich jak alkohol, benzyna, rozcieńczalnik, dostępne środki czystości ani też płynów antystatycznych przeznaczonych do starszych płyt winylowych.

## Przed rozpoczęciem obsługi (ciąg dalszy)

### Utrzymanie i konserwacja

Zapoznaj się z informacjami zawartymi w tym rozdziale przed skontaktowaniem się z technikiem serwisowym.

#### Obchodzenie się z urządzeniem

##### Podczas transportu urządzenia

Prosimy o zachowanie oryginalnego pudełka i materiałów opakunkowych. Jeśli potrzebujesz przetransportować urządzenie, dla maksymalnej ochrony zapakuj je tak, jak było oryginalnie zapakowane w fabryce.

##### Utrzymywanie powierzchni zewnętrznych w czystości

- Nie używaj lotnych cieczy, takich jak środki owadobójcze, w pobliżu urządzenia.
- Nie pozostawiaj gumowych lub plastikowych produktów w kontakcie z urządzeniem na dłuższy czas, ponieważ pozostawiają one ślady na powierzchni.

##### Czyszczenie urządzenia

Do czyszczenia odtwarzacza używaj miękkiej i suchej szmatki. Jeśli powierzchnie są bardzo zabrudzone użyj miękkiej szmatki lekko zwilżonej w roztworze łagodnego detergentu.

Nie używaj mocnych rozpuszczalników takich jak alkohol, benzyna lub rozcieńczalnik, gdyż mogą one uszkodzić powierzchnię urządzenia.

##### Konserwacja urządzenia



Odtwarzacz DVD jest nowoczesnym i precyzyjnym urządzeniem. Jeśli soczewka głowicy optycznej i elementy napędu płyty będą brudne lub zużyte może zmniejszyć się jakość obrazu.

W zależności od środowiska, w jakim urządzenie jest używane zaleca się regularne kontrole i konserwację co każde 1 000 godzin użytkowania.

W celu uzyskania szczegółowych informacji prosimy skontaktować się z najbliższym autoryzowanym centrum serwisowym.

## Przed rozpoczęciem obsługi (ciąg dalszy)

### Typy odtwarzanych płyt

	DVD (płyta 8 cm / 12 cm)
	Video CD (VCD) (płyta 8 cm / 12 cm)
	Audio CD (płyta 8 cm / 12 cm)

Dodatkowo, niniejsze urządzenie odtwarza płyty DivX, DVD  $\pm$ R, DVD  $\pm$ RW, CD Kodak Picture, SVCD, i CD-R lub CD-RW z nagraniami audio, MP3, WMA, lub pliki JPEG.



Znak ten wskazuje, że urządzenie wyposażone jest w funkcję odtwarzania płyt DVD-RW nagranych w formacie Video Recording.

### UWAGI

- W zależności od możliwości nagraniowych sprzętu lub samych płyt CD-R/RW (lub DVD  $\pm$ R/  $\pm$ RW), niektóre płyty CD-R/RW (lub DVD  $\pm$ R/  $\pm$ RW) mogą nie zostać odtworzone przez niniejsze urządzenie.
- Nie przymocowuj żadnych naklejek lub znaczków do żadnej (tej z etykietą lub z nagraniem) ze stron płyty.
- Nie używaj płyt CD o nieregularnych kształtach (na przykład w kształcie serca lub ośmiokąta) ponieważ może to spowodować wadliwe działanie.

Klienci powinni zwrócić uwagę na fakt, iż aby pobrać pliki MP3 / WMA i muzykę z internetu wymagane jest odpowiednie pozwolenie. Nasza firma nie posiada prawa do udzielania takiego pozwolenia. O pozwolenie takie należy się zwrócić do właściciela praw autorskich.

### Kod regionalny

Z tyłu urządzenia podany jest jego kod regionalny. Urządzenie to może odtwarzać płyty DVD oznaczone tym samym kodem lub oznaczeniem "ALL (Cały)".

### Uwagi dotyczące kodów regionalnych

- Większość płyt DVD ma umieszczony na okładce globus z wyraźnie widocznym jednym (lub więcej) numerem. Numer ten musi się zgadzać z kodem regionalnym Twojego odtwarzacza DVD. W przeciwnym wypadku płyta nie zostanie odtworzona.
- Jeśli będziesz próbował odtworzyć płytę DVD o innym kodzie regionalnym niż kod Twojego odtwarzacza, na ekranie telewizora pojawi się napis "Sprawdź Kod Regionu".

**Wyprodukowano na licencji Dolby Laboratories. Symbole "Dolby", "Pro Logic", i podwójne D są znakami towarowymi należącymi do Dolby Laboratories.**

**DTS i DTS Digital Out są znakami towarowymi należącymi do Digital Theater Systems, Inc.**

## Identyfikacja przycisków i pokręteł

### Urządzenie

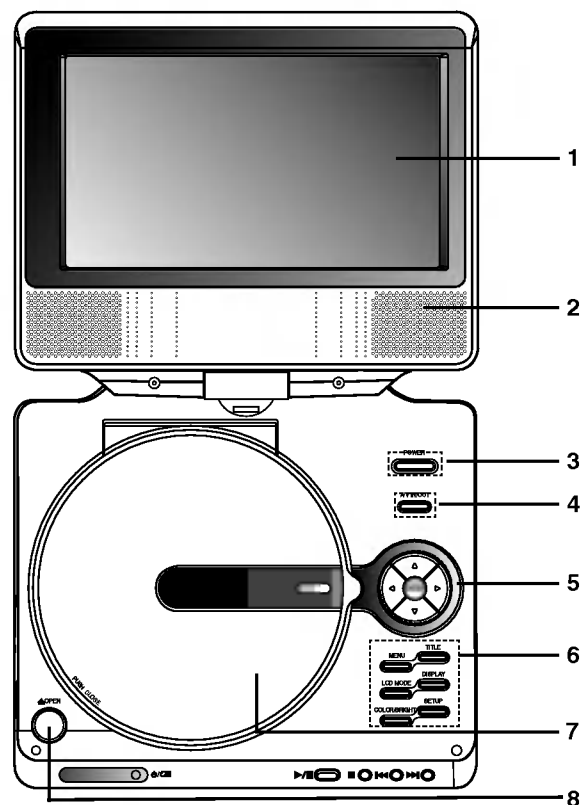

1. Ekran LCD
  2. Głośnik
  3. Power ON/OFF : Włącza i wyłącza odtwarzacz.
  4. A/V IN/OUT : Do wybierania źródła sygnału odbiornika .
  5. • ◀ ▶ ▲ ▼ (w lewo/w prawo/w górę/w dół)  
Wybór pozycji z menu.
    - ◀ ▶ : Regulacja COLOR/BRIGHT (KOLOR/JASNOŚĆ).
    - ENTER : Potwierdza wybór menu.
  6. • COLOR/BRIGHT : Wybór trybu regulacji wyświetlacza LCD  
Brightness → Color → OFF (Jasność → Kolor → Wyłączone)
  - SETUP (USTAWIENIA) : Udostępnia lub usuwa menu ustawień.
  - TITLE (TYTUŁ) : Jeśli dostępne, wyświetla menu tytułów.
  - MENU : Udostępnia menu płyty DVD.
  - DISPLAY (WYŚWIETLACZ) : Udostępnia wyświetlanie funkcji na ekranie.
  - TRYB LCD : NORMALNY → PEŁNY → ZOOM → WYŁĄCZONY
7. Pokrywa płyty
  8. Przycisk otwierania - OPEN : Naciśnij ten przycisk, aby otworzyć pokrywę płyt.

### UWAGA

Umieść płytę na talerzu obrotowym, odtwarzaną stroną w dół, naciśnij delikatnie w środku.



## Identyfikacja przycisków i pokręteł (ciąg dalszy)

### Urządzenie

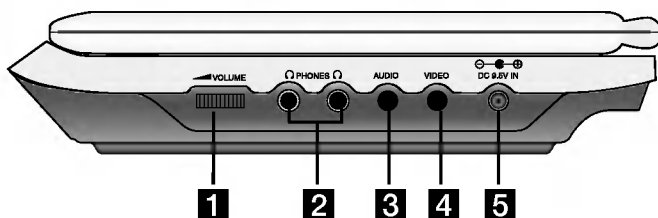

- 1** Sterowanie głośności
- 2** Gniazdo słuchawek
- 3** Gniazdo AUDIO In/Out (OPTICAL OUT)
- 4** Gniazdo VIDEO In/Out

#### UWAGA

Jeżeli w trybie AV IN sygnał VIDEO IN nie będzie docierał, aby oszczędzać energię urządzenie wyłączy się automatycznie po 10 minutach.

- 5** Gniazdo zasilania DC IN 9,5V  
Podłącz zasilacz prądu zmiennego.



- 6** Czujnik zdalnego sterowania  
Odbiera sygnał z pilota zdalnego sterowania.
- 7** Wskaźnik naładowania  
Podczas ładowania, świeci się na czerwono.  
Jeżeli ładowanie zostało zakończone zapala się na zielono.
- 8** • **PLAY (ODTWARZANIE)** (▶/||): Rozpoczyna odtwarzanie/  
Tymczasowo wstrzymuje odtwarzanie.  
• **STOP** (■): Zatrzymuje odtwarzanie.  
• **PRZECHODZENIE/SZUKANIE do tyłu** (◀◀)  
Szukanie do tyłu\*/ przechodzenie do początku  
aktualnego/ poprzednich rozdziałów lub ścieżek.  
• **PRZECHODZENIE/SZUKANIE do przodu** (▶▶)  
Szukanie do przodu\*/ przechodzenie do początku następnego  
rozdziału lub ścieżki.  
\* Naciśnij i przytrzymaj na około dwie sekundy.

## Identyfikacja przycisków i pokręteł (ciąg dalszy)

### Pilot zdalnego sterowania

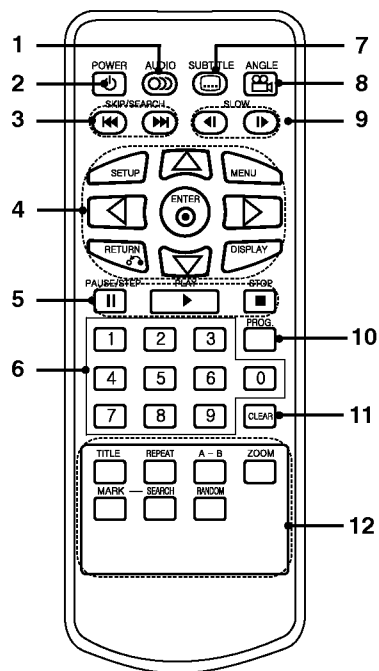

1. **AUDIO**  
Wybór języka ścieżki dźwiękowej (DVD).
2. **POWER**  
Włącza i wyłącza odtwarzacz.
3. • **PRZECHODZENIE/SZUKANIE do tył** (◀◀)  
Szukanie do tyłu\*/ przechodzenie do początku aktualnego/ poprzednich rozdziałów lub ścieżek.  
• **PRZECHODZENIE/SZUKANIE do przodu** (▶▶)  
Szukanie do przodu\*/ przechodzenie do początku następnego rozdziału lub ścieżki.  
\* Naciśnij i przytrzymaj na około dwie sekundy.
4. • **SETUP (USTAWIENIA)**  
Udostępnia lub usuwa menu ustawień.  
• **MENU**  
Udostępnia menu płyty DVD.  
• **RETURN**  
Wyświetlenie menu video CD z funkcją PBC.  
• **DISPLAY (WYŚWIETLACZ)**  
Udostępnia wyświetlanie funkcji na ekranie.  
• ◀ ▶ ▲ ▼ (w lewo/w prawo/w górę/w dół)  
Wybór pozycji z menu.  
• **ENTER**  
Potwierdza wybór menu.
5. • **PAUSE**  
Tymczasowo wstrzymuje odtwarzanie / naciskaj wielokrotnie, aby odtwarzać klatka po klatce.  
• **PLAY (ODTWARZANIE)**  
Rozpoczyna odtwarzanie.
6. • **STOP (■)**  
Zatrzymuje odtwarzanie.
6. **Przyciski numeryczne 0-9**  
Wybór ponumerowanych pozycji z menu.
7. **SUBTITLE (NAPISY)**  
Wybór języka napisów.
8. **ANGLE (KĄT)**  
Wybór kąta ustawienia kamery dla DVD, jeśli dostępne.
9. **SLOW (POWOLI) (◀ / ▶)**  
Odtwarzanie w zwolnionym tempie w przód/tył.
10. **PROG.**  
Wejście i wyjście z trybu edycji programu.
11. **CLEAR (WYCZYŚĆ)**  
Usuwa numer ścieżki z zaprogramowanej listy lub znacznik z menu przeszukiwania według znaczników.
12. • **A-B**  
Powtarzanie sekwencji.  
• **ZOOM (POWIĘKSZENIE)**  
Powiększanie obrazów wideo.  
• **TITLE (TYTUŁ)**  
Jeśli dostępne, wyświetla menu tytułów.  
• **MARKER (ZNACZNIK)**  
Zaznacza dowolne miejsce podczas odtwarzania.  
• **SEARCH (PRZESZUKIWANIE)**  
Wyświetla menu PRZESZUKIWANIA WEDŁUG ZNACZNIKÓW.  
• **REPEAT (POWTARZANIE)**  
Powtarzanie rozdziału, ścieżki, tytułu, wszystkiego.  
• **RANDOM (LOSOWY)**  
Odtwarza utwory w kolejności losowej.

## Identyfikacja przycisków i pokręteł (ciąg dalszy)

### Identyfikacja przycisków i pokręteł (bateria litowa)

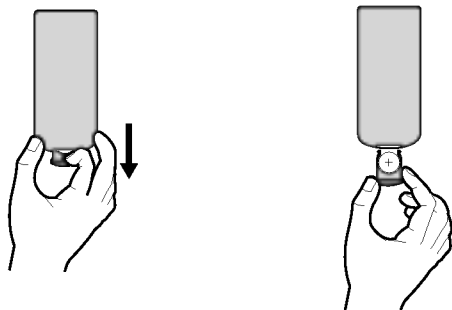

#### **UWAGI**

- Nie wolno wystawiać czujnika pilota na bezpośrednie, jasne światło.
- Na drodze pomiędzy czujnikiem pilota a pilotem nie może być przeszkód.

#### ■ **Wymiana baterii pilota**

Bateria wystarcza normalnie na około rok. Wymień baterię jeżeli pilot nie działa w swoim zasięgu.

### Bateria pilota (bateria litowa)

1. Naciśnij zaczep uchwyty baterii, następnie pociągnij aby wyciągnąć.
2. Włóż baterię z biegunem + skierowanym w tą samą stronę co znak + znajdujący się na uchwycie baterii.
3. Załóż z powrotem uchwyt baterii, upewniając się że został wsunięty do końca.

- Wymień baterię pilota na baterię litową 3V mikro taką jak CR. 2025 lub odpowiednią.
- Baterii należy pozbywać się zgodnie z miejscowymi przepisami. Nie wrzucać do ognia.

**Ostrzeżenie:** Bateria znajdująca się w urządzeniu, jeżeli używana nieodpowiednio może być przyczyną pożaru lub oparzenia chemicznego. Nie wolno ładować, rozmontowywać, spalać lub nagrzewać powyżej 100 °C (212 °F).

Wymaniał tylko na baterię Matsushita Elec. Ind. Co., Ltd. (Panasonic), nr części CR. 2025.

Użycie innej baterii może spowodować ryzyko pożaru lub eksplozji. Pozbawaj się w odpowiedni sposób zużytych baterii. Trzymaj baterie z daleka od dzieci. Nie wolno rozmontowywać lub wyrzucać do ognia.

## Podłączenie zasilania

### Zasilacz prądu zmiennego

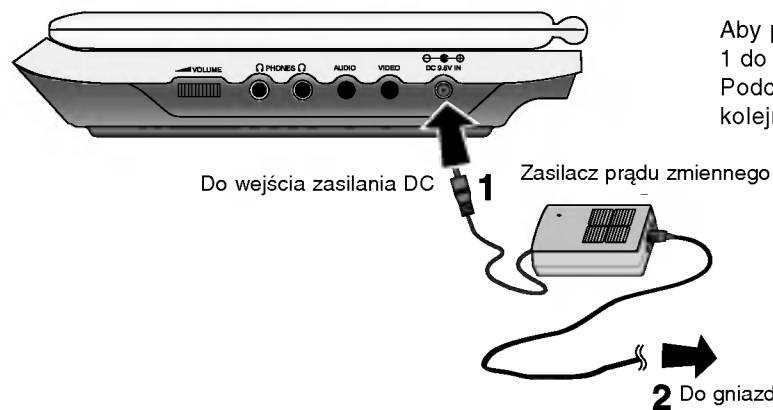

Aby podłączyć wykonaj kroki od 1 do 2.  
Podczas odłączania, odwróć kolejność.

### Uwaga

- Nie wolno podłączać wtyczki zasilania do gniazdka innego niż podane na etykiecie, gdyż może to spowodować ryzyko pożaru lub porażenia prądem.
- Nie wolno podłączać lub odłączać wtyczki zasilania mokrymi rękoma. Może to spowodować porażenie prądem.
- Nie wolno używać zasilacza innego niż wymagany, gdyż może to spowodować pożar lub uszkodzenie odtwarzacza.

### Zasilacz prądu zmiennego

- Zasilacz ten pracuje w sieci elektrycznej 100-240V~ 1,5A 50-60Hz.
- MODEL Nr : DP-AC90
- Wyprodukowany przez WANLIDA Digital Technology Co., Ltd.
- Skontaktuj się z dystrybutorem części elektrycznych, w celu uzyskania pomocy w wyborze odpowiedniej wtyczki oraz kompletu kabli zasilacza.

## Podłączenie zasilania (ciąg dalszy)

### Zasilacz samochodowy

Odtwarzacz DVD oraz zasilacz samochodowy zostały zaprojektowane do użycia w pojazdach z instalacją elektryczną 12 volt, z biegunem ujemnym na masie. (Jest to standard dla większości pojazdów). Jeżeli twój pojazd ma inny typ instalacji elektrycznej, system zasilania prądu stałego nie może być używany.

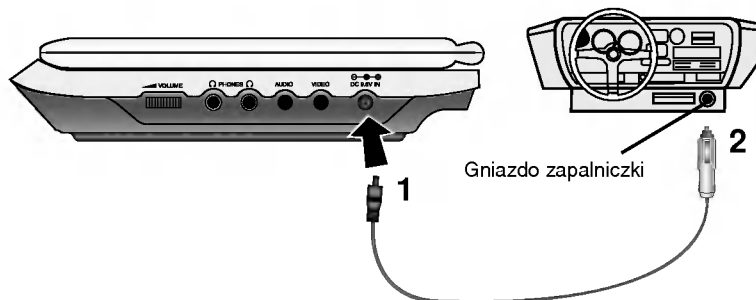

Aby podłączyć urządzenie wykonaj kroki 1 i 2. Odłączenie należy wykonać w odwrotnej kolejności.

### Uwaga

- Aby uniknąć porażenia prądem i uszkodzenia odtwarzacza DVD lub pojazdu, zawsze należy odłączać zasilacz samochodowy z gniazda zapalniczki przed odłączeniem wtyczki z odtwarzacza DVD.
- W zasilaczu zamontowany jest bezpiecznik zabezpieczający A3 amp. 250V.
- Podczas uruchamiania silnika, odłącz zasilacz z gniazda zapalniczki.
- Nie wolno podłączać odtwarzacza DVD, gdy akumulator pojazdu jest rozładowany. Przepięcie z prądnicy może spowodować przepalenie bezpiecznika zasilacza.
- Jeżeli napięcie zasilania spadnie do około 10 Volt, odtwarzacz DVD może nie działać prawidłowo.
- Nie wolno zostawiać odtwarzacza DVD w miejscach gdzie temperatura przekracza 70°C (158°F), lub tam gdzie może on zostać uszkodzony.  
Przykłady:
  - Wewnątrz samochodu z zamkniętymi oknami w bezpośrednim słońcu.
  - W pobliżu urządzenia grzewczego.

### Zasilacz samochodowy

- Zasilacz dla instalacji 12V prąd stały.
- MODEL Nr : DPDC1
- Wyprodukowany przez WANLIDA Digital Technology Co., Ltd.
- Skontaktuj się ze sprzedawcą części elektrycznych w sprawie wyboru odpowiedniego zasilacza samochodowego.

## Podłączenie zasilania (ciąg dalszy)

### Bateria

- Naładuj baterię przed pierwszym użyciem.

#### ■ Zaczepianie baterii

1. Włóż zaczepy baterii do otworów znajdujących się od spodu odtwarzacza.
2. Wciśnij i przesuń akumulator, aż do zatrzaśnięcia.

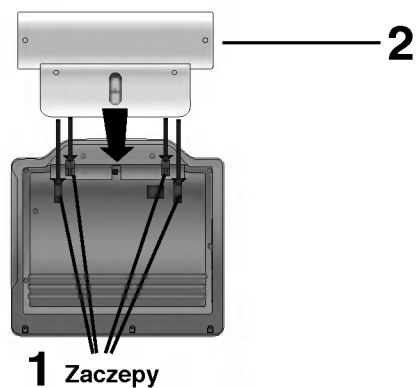

#### **UWAGI**

- Nie wolno odłączać akumulatora podczas pracy urządzenia.
- Uważaj, aby nie upuścić akumulatora.

#### ■ Odłączanie akumulatora

1. Naciśnij przycisk **RELEASE**.
2. Pociągnij akumulator, aż usłyszysz trzaśnięcie zaczepu.

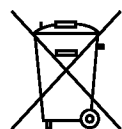
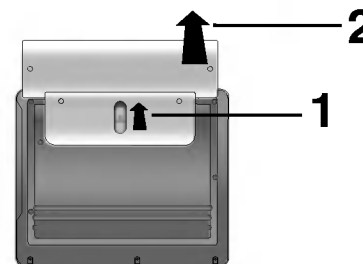

#### **UWAGA**

Urządzenie to zawiera baterię którą można ładować. Bateria może zostać powtórnie przerobiona (recycling). Na końcu żywotności baterii, wyrzucanie jej z normalnymi odpadami może być, według lokalnych przepisów niezgodne z prawem. Sprawdź lokalne przepisy na temat przetwarzania lub właściwego pozbywania się odpadów w regionie.

## Podłączenie zasilania (ciąg dalszy)

### ■ Ładowanie baterii

1. Podłącz baterię do odtwarzacza.
2. Podłącz zasilacz prądu zmiennego do odtwarzacza a wtyczkę do gniazdka zasilania.

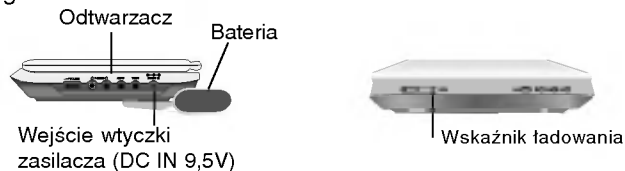

3. Podczas ładowania wskaźnik jest czerwony. Po zakończeniu ładowania jego kolor zmienia się na zielony.

### UWAGA

Aby uniknąć wycieku, przegrzania itp.

- Nie wolno używać nieautoryzowanych części.
- Podczas ładowania baterii używaj tylko autoryzowanego zasilacza.
- Nie wolno wystawiać na wysokie temperatury powyżej 60°C (140°F).
- Nie próbuj rozmontowywać lub modyfikować urządzenia.
- Silne uderzenie może spowodować usterkę.
- Nie wolno spalać.
- Nie wolno rozmontowywać, pozbywać się w odpowiedni sposób.
- Uważaj, aby nie spowodować zwarcia.

### UWAGA

Ładowanie baterii ma miejsce tylko wtedy gdy urządzenie jest wyłączone.

Bateria nie będzie ładowana gdy jest naturalnie lub celowo rozładowana. Ponieważ do urządzenia nie dociera napięcie z baterii, nawet gdy jest podłączona.

Gdy znajdziesz się w takiej sytuacji, włącz urządzenie a następnie wyłącz. Rozpocznie się ładowanie baterii.

### ■ Ładowanie i czas odtwarzania

Ładowanie	Czas odtwarzania	
	LCD włączony	LCD wyłączony
Bez odtwarzacza	Okolo	Okolo
3 godziny	3.5 godziny *	4 godziny

\* Gdy jasność jest ustawiona na tryb początkowy.

### ■ Sprawdź na ekranie naładowanie baterii



- Podczas używania adaptera, wyświetlacz baterii nie będzie się pojawiać.
- Zasilanie urządzenia jest automatycznie wyłączone po ukazaniu się na ekranie komunikatu "Check Battery Status" (kontrola stanu akumulatora).

### ■ Jeżeli czas odtwarzania drastycznie spadnie po ładowaniu

Bateria osiągnęła koniec żywotności (może być ładowana około 300 razy).

### ■ Jeżeli urządzenie nie będzie używane dłuższy czas

- Odczep baterię. (Nawet jeżeli urządzenie jest wyłączone, cały czas pobiera trochę energii. Może to spowodować nadmierne rozładowanie i usterkę baterii.)
- Naładuj baterię przed ponownym użyciem.

### ■ Bateria

- MODEL Nr : DPB135

## Obrócony ekran LCD

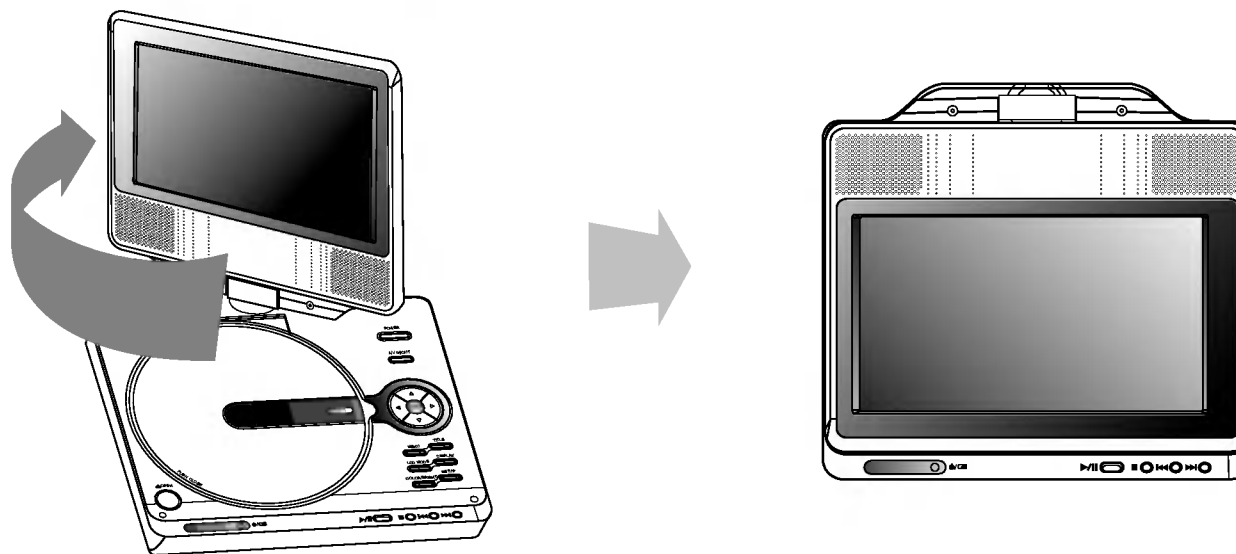

Można obracać wyświetlacz LCD o 180 stopni w kierunku zgodnym z ruchem wskazówek zegara. Jeżeli spróbujesz obrócić go za mocno, może to spowodować poważne uszkodzenia.

Po pełnym obrocie wyświetlacza LCD, można go złożyć, tak jak to pokazano na powyższej ilustracji.



## Odtwarzanie

### 1. Przygotuj zasilanie.

### 2. Otwórz zewnętrzną pokrywę i naciśnij przycisk zasilania POWER.

### 3. Naciśnij OPEN, aby otworzyć pokrywę i włóż płytę etykietą do góry. Zamknij ręką pokrywę płyty.

- Jeżeli płyta jest ułożona do góry nogami (a jest to płyta jednostronna), na ekranie pojawiają się komunikaty "NO DISC" (brak płyty) lub "DISC ERROR" (błąd płyty).
- Po zakończeniu odtwarzania wszystkich rozdziałów z tytułu, odtwarzacz DVD automatycznie zatrzyma się i powróci do ekranu menu.

### 4. Naciśnij PLAY, aby rozpocząć odtwarzanie.

### 5. Wyreguluj głośność.

#### **UWAGI**

- Umieść płytę odtwarzaną stroną do dołu i wciśnij delikatnie na środku, tak aby umieścić ją na miejscu.
- Potwierdź ustawienie LCD MODE naciskając przycisk LCD MODE.

#### ■ **Zmiana wielkości obrazu**

Użyj przycisku LCD MODE, aby zmienić tryb obrazu. Tryb obrazu pojawia się na ekranie w następującej kolejności.  
NORMALNY → PEŁNY → ZOOM → WYŁĄCZONY



#### **UWAGA**

Może pojawiać się inaczej w zależności od płyty.

#### ■ **Tryb i wielkość obrazu**

Obraz wyświetlany na LCD zależy od trybu wyświetlania oraz rozmiaru nagranych na płycie.

#### **UWAGI**

- Jeżeli nie używasz wyświetlacza LCD tego urządzenia, wybierz OFF, aby oszczędzać energię.
- Wyświetlacz LCD wyłącza się po zamknięciu urządzenia.
- Poziome linie mogą pojawiać się na obrazie, jeżeli tryb został przełączony na ZOOM, nie jest to oznaka usterki.

## Wyświetlacz ekranowy

### Wyświetlanie informacji o płycie

Na ekranie można wyświetlić różne informacje dotyczące załadowanej płyty.

1. Naciśnij przycisk DISPLAY, aby wyświetlić informacje dotyczące odtwarzania.  
Wyświetlane informacje mogą być różne w zależności od typu płyty lub stanu odtwarzania.



2. Można wybrać pozycję naciskając ▲ / ▼ i zmienić lub wybrać ustawienia przy pomocy ◀ / ▶.
  - Tytuł (Ścieżka) – Aktualny tytuł (lub ścieżka) numer/całkowita ilość tytułów (lub ścieżek)
  - Rozdział – Numer aktualnego rozdziału/całkowita ilość rozdziałów
  - Czas – Uptywający czas odtwarzania
  - Audio – Wybrany język lub kanał audio
  - Napisy – Wybrane napisy
  - Kąt – Wybrane ujęcie/całkowita ilość ujęć

#### UWAGA

Jeżeli w ciągu kilku sekund nie zostanie naciśnięty żaden przycisk, wyświetlenie znika.

### Ustawienia początkowe

Używając menu ustawień możesz w wieloraki sposób ustawić pozycje takie jak obraz i dźwięk. Między innymi możesz również wybrać język napisów i menu ustawień. W celu uzyskania szczegółowych informacji dotyczących każdej z pozycji menu ustawień zobacz strony od 19 do 23.

#### Aby wyświetlić i opuścić Menu:

Naciśnij SETUP (USTAWIENIA) aby wyświetlić menu. Powtórne naciśnięcie przycisku SETUP (USTAWIENIA) spowoduje powrót do ekranu początkowego.

#### Aby przejść do kolejnego poziomu:

Naciśnij ▶ na pilocie zdalnego sterowania.

#### Aby cofnąć się do poprzedniego poziomu:

Naciśnij ◀ na pilocie zdalnego sterowania.

### Czynności ogólne

1. Naciśnij SETUP (USTAWIENIA). Pojawi się menu ustawień.
2. Używając przycisków ▲ / ▼ wybierz żądaną opcję, a następnie naciśnij ▶, aby przejść do drugiego poziomu. Na ekranie pokazane zostanie bieżące ustawienie oraz ustawienie(-a) alternatywne.
3. Używając przycisków ▲ / ▼ wybierz drugą żądaną opcję, a następnie naciśnij ▶, aby przejść do trzeciego poziomu.
4. Używając przycisków ▲ / ▼ wybierz żądane ustawienie, a następnie naciśnij ENTER (WPROWADŹ), aby potwierdzić wybór. Niektóre pozycje wymagają dodatkowych kroków.
5. Naciśnij SETUP (USTAWIENIA), lub PLAY (ODTWARZANIE), aby wyjść z menu ustawień.

## Ustawienia początkowe

### JĘZYK



#### Menu

Wybierz język dla menu ustawień i wyświetlacza ekranowego.

#### Dysk Audio / Napisy / Menu

Wybierz język, który preferujesz dla ścieżek audio (dysk audio), napisy i menu płyt.

**Domyślne** : Odnosi się do oryginalnego języka, w jakim została nagrana płyta.

**Inny** : Aby wybrać inny język naciśnij przyciski numeryczne, a następnie ENTER (WPROWADŹ), aby wprowadzić czterocyfrowy numer zgodnie z kodami języków, których lista znajduje się w rozdziale z odnośnikami. Jeśli wprowadzisz zły kod języka naciśnij przycisk CLEAR (WYCZYŚĆ).

### OBRAZ



#### Format wyświetlania

**4:3**: Wybierz gdy do urządzenia podłączony jest standardowy telewizor 4:3.

**16:9**: Wybierz gdy do urządzenia podłączony jest szerokoekranowy telewizor 16:9.

#### Tryb wyświetlania

Ustawienie trybu wyświetlania działa tylko wtedy, gdy współczynnik kształtu telewizora jest ustawiony na tryb "4:3".

**Letterbox** : Wyświetla szeroki obraz z paskami w górnej i dolnej części ekranu.

**Panscan** : Automatycznie wyświetla szeroki obraz na całym ekranie ucinając części, które się nie mieszczą.

## Ustawienia początkowe (ciąg dalszy)

### AUDIO

Każda płyta DVD umożliwia wybór różnorodnych opcji wyjścia audio. Ustaw opcje AUDIO odtwarzacza zgodnie z typem systemu audio jaki używasz.



#### Dolby Digital / DTS / MPEG

**Bitstream:** Wybierz "Bitstream" jeśli podłączyłeś cyfrowe gniazdo wyjścia odtwarzacza DVD do wzmacniacza lub innego sprzętu z dekodernem Dolby Digital, DTS lub MPEG.

**PCM (dla Dolby Digital / MPEG):** Wybierz w przypadku podłączenia urządzenia do dwukanałowego cyfrowego wzmacniacza stereo. Płyty DVD zakodowane w Dolby Digital lub MPEG będą automatycznie przystosowywane do dwukanałowego audio PCM.

**Wył. (dla DTS):** Jeśli wybierzesz "Wył.", przez wyjście cyfrowe nie będzie wysyłany sygnał DTS.

#### Sample Freq.

Jeśli Twój odbiornik lub wzmacniacz NIE ma możliwości obsługi sygnałów o częstotliwości 96 kHz - wybierz 48 kHz. Po dokonaniu takiego wyboru, niniejsze urządzenie automatycznie przekształci każdy sygnał 96 kHz w sygnał 48 kHz tak, aby system mógł go odekodować.

Jeśli odbiornik lub wzmacniacz ma możliwości obsługi sygnałów o częstotliwości 96 kHz - wybierz 96 kHz. Po dokonaniu takiego wyboru, niniejsze urządzenie będzie przekazywać każdy typ sygnału bez dodatkowego przetwarzania go. Sprawdź dokumentację swojego wzmacniacza, aby zweryfikować jego możliwości.

#### Sterowanie zakresem dynamiki (DRC)

Dzięki cyfrowej technologii audio, w formacie DVD możesz usłyszeć ścieżkę dźwiękową programu w najbardziej dokładnej i realistycznej postaci. Jednakże, możesz życzyć sobie skompresować zakres dynamiki wyjścia audio (różnica pomiędzy najgłośniejszymi i najcichszymi dźwiękami). Pozwoli to na oglądanie filmu przy niższej głośności nie tracąc nic naprzejrzystości dźwięku. Ustaw DRC na Włączony dla uzyskania tego efektu.

#### Wokal

Ustaw na Włączony tylko wtedy, gdy odtwarzane jest wielokanałowe DVD karaoke. Kanały karaoke na płycie przekształcane są w normalny dźwięk stereo.

## Ustawienia początkowe (ciąg dalszy)

### BLOKADA (Nadzór rodzicielski)



#### Ocena

Odtwarzanie bloków stopniowanych płyt DVD na podstawie ich zawartości. Nie wszystkie płyty są stopniowane.

1. Wybierz opcję "Ocena" w menu BLOKADA, a następnie naciśnij przycisk ►.
2. Aby uzyskać dostęp do funkcji Ocena, Hasło i Kod Kraju musisz wpisać czterocyfrowy kod bezpieczeństwa, który utworzyłeś. Jeśli jeszcze nie wprowadziłeś kodu bezpieczeństwa powinieneś to niezwłocznie uczynić. Wpisz czterocyfrowy kod i naciśnij ENTER (WPROWADŹ). Wprowadź go ponownie i naciśnij ENTER (WPROWADŹ) dla zweryfikowania. Jeśli się pomylisz, przed naciśnięciem przycisku ENTER (WPROWADŹ) naciśnij CLEAR (WYCZYŚĆ).
3. Wybierz ocenę od 1 do 8 używając przycisków ▲ / ▼.

**Ocena 1-8:** Ocena jeden (1) jest najbardziej restrykcyjną, a osiem (8) najmniej.

#### Odblokuj

Jeśli wybierzesz odblokowanie, funkcja nadzoru rodzicielskiego przestanie być aktywna i płyta zostanie odtworzona w całości.

#### UWAGA

Jeśli ustawisz daną ocenę w odtwarzaczu, wszystkie sceny z tą samą oceną lub niższą zostaną odtworzone. Sceny wyżej ocenione nie zostaną odtworzone chyba, że na płycie jest dostępna scena alternatywna. Scena taka musi mieć taką samą ocenę lub niższą. Jeśli nie zostanie znaleziona odpowiednia scena alternatywna odtwarzanie zostanie zatrzymane. Musisz wprowadzić czterocyfrowe hasło lub zmienić poziom oceny, aby odtworzyć płytę.

4. Naciśnij ENTER (WPROWADŹ), aby potwierdzić wybór oceny, a następnie naciśnij USTAWIENIA (SETUP), aby wyjść z menu.

## Ustawienia początkowe (ciąg dalszy)

### Hasło

Można ustalić lub zmienić hasło.

1. W menu BLOKADA wybierz opcję Password i naciśnij ►.
2. **Aby ustalić nowe hasło:**  
Naciśnij ENTER podświetlona zostaje opcja "New". Przy pomocy przycisków numerycznych wprowadź nowe hasło i naciśnij ENTER. Wprowadź hasło ponownie dla potwierdzenia.  
**Aby zmienić hasło:**  
Naciśnij ENTER podświetlona zostaje opcja "Change". Przy pomocy przycisków numerycznych wprowadź nowe hasło i naciśnij ENTER. Wprowadź hasło ponownie dla potwierdzenia.
3. Naciśnij SETUP, aby wyjść z menu.

### **Jeśli zapomnisz swojego kodu bezpieczeństwa**

Jeśli zapomnisz swojego kodu bezpieczeństwa możesz go skasować postępując zgodnie z poniższymi krokami:

1. Naciśnij SETUP (USTAWIENIA), aby wyświetlić menu ustawień.
2. Wprowadź sześciocyfrowy numer "210499". Kod bezpieczeństwa zostanie skasowany.
3. Wprowadź nowy kod jak opisano powyżej.

### Kod Kraju

Postępując się listą z rozdziału z odnośnikami wprowadź kod kraju/obszaru, którego standardy były użyte przy ocenie płyty DVD.

1. Wybierz "Kod Kraju" z menu BLOKADA, a następnie naciśnij ►.
2. Wykonaj krok 2 z poprzedniej strony (Ocena).
3. Wybierz pierwszy znak używając przycisków ▲ / ▼.
4. Naciśnij ENTER i wybierz drugi znak używając przycisków ▲ / ▼.
5. Naciśnij przycisk ENTER (WPROWADŹ), aby potwierdzić swój wybór kodu kraju.

## Ustawienia początkowe (ciąg dalszy)

### INNE

Ustawienia PBC, Autostart oraz DivX(R) VOD mogą być zmieniane.



### PBC

Ustaw sterowanie odtwarzaniem (PBC) w pozycji włączonej lub.

**Wł.:** Płyty CD wideo z PBC są odtwarzane zgodnie z PBC.

**Wył.:** Płyty CD wideo z PBC są odtwarzane w ten sam sposób co płyty CD audio.

### Autostart

Możesz tak ustawić odtwarzacz DVD, że po włożeniu płyty DVD automatycznie rozpoczyna się odtwarzanie.

Jeśli tryb automatycznego odtwarzania jest włączony, niniejszy odtwarzacz DVD wyszukuje tytułu o najdłuższym czasie odtwarzania, a następnie odtwarza go.

### UWAGA

Funkcja automatycznego odtwarzania może nie działać przy niektórych płytach DVD.

### DivX(R) VOD

Dostarczamy kod rejestracyjny DivX® VOD (Video On Demand), który pozwala pożyczać i kupować filmy wideo w serwisie DivX® VOD. Więcej informacji znajduje się na stronie [www.divx.com/vod](http://www.divx.com/vod).

1. Wybierz opcję "DivX(R) VOD" i naciśnij ►.
2. Naciśnij ENTER gdy wybrana jest opcja "Select", wówczas pojawi się kod rejestracyjny.  
Używaj tego kodu rejestracyjnego do kupowania i pożyczania filmów wideo w serwisie DivX® VOD [www.divx.com/vod](http://www.divx.com/vod).  
Podążaj za instrukcjami i ściągnij film wideo na dysk do późniejszego odtwarzania na tym urządzeniu.
3. Naciśnij ENTER, aby wyjść.

### UWAGA

Wszystkie pobrane filmy z DivX® VOD mogą być odtwarzane tylko na tym urządzeniu.

## Funkcje ogólne

### DVD

Używając przycisków ◀▶▲▼ wybierz tytuł/rozdział, który chcesz oglądać, a następnie naciśnij ENTER (WPROWADŹ), aby rozpocząć. Naciśnij TITLE (TYTUŁ) lub MENU, aby powrócić do ekranu menu.

### VCD

Używając przycisków numerycznych wybierz ścieżkę, którą chcesz zobaczyć, po czym naciśnij przycisk RETURN (POWRÓT), aby powrócić do ekranu menu. Opcje menu i procedury postępowania mogą się różnić. Postępuj zgodnie z instrukcjami na każdym z ekranów menu. Możesz również ustawić PBC w pozycji Wyłączony (Zob. "PBC" na stronie 23).

### UWAGI

- Jeśli ustawiony jest nadzór rodzicielski i płyta nie mieści się w ustawieniach oceny, musisz wpisać hasło. (Zob. "BLOKADA" na stronie 21-22.)
- Płyty DVD mogą posiadać kod regionalny. Twój odtwarzacz nie odtworzy płyt, które mają inny kod regionalny niż odtwarzacz.

**Jeśli nie określono inaczej, wszystkie opisane czynności wymagają użycia pilota zdalnego sterowania. Niektóre funkcje mogą być również dostępne w menu ustawień.**

### Przechodzenie do innego TYTUŁU **DVD**

Jeśli na płycie jest więcej niż jeden tytuł możesz przejść do innego tytułu. Naciśnij DISPLAY (WYŚWIETLACZ), gdy odtwarzanie jest zatrzymane, a następnie odpowiedni numer (0-9) lub użyj przycisków ◀ / ▶ aby przejść do innego tytułu. Możesz odtworzyć dowolny tytuł przez wprowadzenie jego numeru, gdy odtwarzanie jest zatrzymane.

### Przechodzenie do innego ROZDZIAŁU/ŚCIEŻKI **ALL**

Podczas odtwarzania naciśnij przycisk SKIP (◀◀ lub ▶▶), aby przejść do następnego rozdziału/ścieżki lub powrócić do początku aktualnego rozdziału/ścieżki.

Naciśnij krótko dwa razy przycisk SKIP ◀◀, aby przejść do poprzedniego rozdziału/ścieżki.

### Przeszukiwanie **ALL**

1. Naciśnij i przytrzymaj SKIP/SEARCH ◀◀ lub ▶▶ na ok. 2 sekundy podczas odtwarzania. Odtwarzacz przejdzie w tryb przeszukiwania.
2. Naciśnij i przytrzymaj SKIP/SEARCH ◀◀ lub ▶▶ kilkakrotnie, aby wybrać żądaną prędkość.  
DVD, DivX Płyty: 4 kroki  
Video CD, MP3, WMA, Audio CD : 3 kroki
3. Aby opuścić tryb przeszukiwania, naciśnij PLAY.

### Odtwarzanie w zwolnionym tempie **DVD** **VCD** **DivX**

1. Naciśnij SLOW ◀ lub ▶ podczas odtwarzania. Odtwarzacz przejdzie w tryb SLOW (wolny ruch).  
DVD Płyty: 4 kroki  
Video CD, DivX ; 4 kroki (tylko do przodu)
2. Aby opuścić tryb odtwarzania w zwolnionym tempie, naciśnij przycisk PLAY (ODTWARZANIE).



## Funkcje ogólne (ciąg dalszy)

### Obraz nieruchomy i odtwarzanie klatka po klatce

**ALL**

Podczas odtwarzania, naciśnij **II** aby chwilowo je zatrzymać.

**DVD VCD DivX**

Naciskaj **II** aby odtwarzać klatka po klatce. (Tylko Pilot zdalnego sterowania)

Aby wyjść z trybu obrazu nieruchomego naciśnij **PLAY** (ODTWARZANIE).

### Wyszukiwanie według czasu **DVD VCD DivX**

Służy do rozpoczęcia odtwarzania od dowolnego wybranego miejsca na płycie (określanego poprzez wskazanie czasu):

1. Podczas odtwarzania naciśnij przycisk **DISPLAY** (WYŚWIETLANIE). Ramka przeszukiwania według czasu pokazuje odtworzony czas nagrania.
2. Naciśnij przycisk **▲ / ▼**, aby wybrać ikonę zegara, na ekranie pojawi się “-:--:--”.
3. Wprowadź żądany czas w godzinach, minutach i sekundach, od lewej do prawej. Jeśli wprowadzisz złe dane, naciśnij przycisk **CLEAR** (USUN), aby je usunąć, a następnie wprowadź nowe dane.
4. Naciśnij przycisk **ENTER**, aby potwierdzić ustawienia. Odtwarzanie rozpocznie się od wskazanego momentu czasowego.

### Powtarzanie A-B **DVD VCD DivX ACD**

Podczas odtwarzania pierwsze naciśnięcie przycisku A-B powoduje zaznaczenie punktu A, drugie punktu B i powtarzanie sekwencji od punktu A (punkt początkowy) do punktu B (punkt końcowy).

### Powtarzanie **ALL**

Podczas odtwarzania naciskaj przycisk **REPEAT**, aby wybrać odpowiedni tryb powtarzania.

Płyty DVD Video: Chapter/Title/Off (rozdział/tytuł/wył.)

Płyty Video CD, Audio CD, DivX/MP3/WMA: Track/All/Off (ścieżka/wszystko/wył.)

### UWAGI

- Aby użyć funkcji powtarzania w przypadku odtwarzania płyt CD wideo z PBC, musisz Wyłączyć funkcję PBC w pozycji off w menu ustawień (Zob. "PBC" na stronie 23).
- Jeśli naciśniesz **SKIP** (PRZEJDŹ) **▶▶** jeden raz podczas odtwarzania z powtarzaniem rozdziału (ścieżki), odtwarzanie z powtarzaniem zostanie anulowane.

### Powiększenie (ZOOM) **DVD VCD DivX**

Podczas odtwarzania lub pauzy, naciśnij przycisk **ZOOM**, aby powiększyć obraz (4 kroki).

Można poruszać się po powiększonym obrazie używając przycisków **◀ ▶ ▲ ▼**. Naciśnij **CLEAR**, aby wyjść.

### UWAGI

- Funkcja powiększania może nie działać z niektórymi płytami DVD.
- Tryb dopasowania do ekranu jest dostępny dla odtwarzania płyty DVD, płyty VR oraz pliku filmowego.

### Wznowienie odtwarzania

Jeżeli odtwarzanie zostało zatrzymane, urządzenie zapamiętuje miejsce gdzie został naciśnięty przycisk **STOP** (funkcje **RESUME**). Naciśnij **PLAY** a odtwarzanie zostanie wznowione od tego miejsca.

## Funkcje ogólne (ciąg dalszy)

### Menu tytułów **DVD**

Jeżeli włożona płyta DVD posiada menu, przycisk ten powoduje jego wywołanie na ekran. W przeciwnym wypadku pojawia się menu płyty.

### Menu płyt **DVD**

Naciśnij MENU, aby wyświetlić menu płyty.  
Naciśnij ponownie MENU, aby wyjść.

### Zmiana języka ścieżki dźwiękowej **DVD** **DivX**

Naciśnij wielokrotnie AUDIO podczas odtwarzania, aby usłyszeć różne języki ścieżki dźwiękowej.

W przypadku płyt DVD-RW nagranych w trybie VR, które posiadają zarówno Główny, jak i Dwujęzyczny kanał audio, możesz przełączać pomiędzy kanałem Głównym (L – Lewy), Dwujęzycznym (R – Prawy) lub kombinacją obydwu (Główny + Dwujęzyczny), naciskając przycisk AUDIO.

### **VCD**

Wielokrotnie naciśnij przycisk AUDIO podczas odtwarzania, aby usłyszeć różne kanały audio (Stereo, Lewy lub Prawy).

### Kąt ustawienia kamery **DVD**

Podczas odtwarzania płyty DVD zawierającej sceny nakręcone z kilku ujęć, naciskaj przycisk ANGLE, aby wygrać odpowiednie ujęcie.

### **WSKAZÓWKA**

Wskaźnik kąta miga na ekranie telewizora podczas scen nagranych pod różnymi kątami, informując o możliwości przełączenia kąta.

### Napisy **DVD** **DivX**

Naciśnij wielokrotnie SUBTITLE (NAPISY) podczas odtwarzania, aby zobaczyć napisy w różnych językach.

### **UWAGA**

Jeżeli nie ma zapisanej informacji lub w pliku DivX zapisany jest kod, który nie może być odczytany, wyświetla się "1" itp.

## Funkcje dodatkowe

### Przeszukiwanie według znaczników **DVD** **VCD** **DivX**

#### Wstawianie znacznika

Możesz rozpocząć odtwarzanie od maksymalnie dziewięciu wprowadzonych miejsc. Aby wstawić znacznik naciśnij MARKER (ZNACZNIK) w pożądanym miejscu na płycie. Ikona znacznika pojawi się na krótko na ekranie telewizora. Powtórz tę czynność, aby wprowadzić do dziewięciu znaczników.

#### Przywoływanie lub czyszczenie znaczników scen

1. Podczas odtwarzania płyty naciśnij SEARCH (PRZESZUKIWANIE). Menu przeszukiwania według znaczników pojawi się na ekranie.
2. W przeciągu 10 sekund naciśnij przycisk ◀ / ▶, aby wybrać numer znacznika, który chcesz przywołać lub wyczyścić.
3. Naciśnij ENTER (WPROWADŹ). Odtwarzanie rozpocznie się od zaznaczonej sceny. Lub naciśnij CLEAR (WYCZYŚĆ), aby wymazać numer znacznika z listy.
4. Możesz odtworzyć scenę rozpoczynającą się od dowolnego znacznika, wprowadzając jego numer w menu przeszukiwania według znaczników.

#### **UWAGI**

- Operacje te działają tylko z płytami dla których podczas odtwarzania i zatrzymania wyświetlany jest upływający czas odtwarzania.
- Niektóre podrozdziały nagrane wokół znacznika mogą nie pojawiać się (DVD).
- Jeżeli płyta zostanie wyjęta lub zasilanie wyłączone wszystkie znaczniki zostają skasowane.
- Znacznik nie zostaje zachowany jeżeli menu DVD lub tytułu jest wyświetlane na ekranie.

### Pamięć ostatniej sceny **DVD** **CD** **VCD1.1**

Niniejszy odtwarzacz zapamiętuje ostatnią scenę z ostatnio oglądanej płyty. Scena ta pozostaje w pamięci nawet jeśli usuniesz płytę z odtwarzacza lub wyłączysz go. Jeśli włożysz płytę, której scena jest zapamiętana, scena ta zostanie automatycznie przywołana.

#### **UWAGA**

W pamięci nie zostaną zapisane ustawienia dotyczące danej płyty, jeśli odtwarzacz zostanie wyłączony przed rozpoczęciem odtwarzania jej zawartości.

#### Wygaszacz ekranu

Wygaszacz ekranu pojawi się, gdy pozostawisz odtwarzacz DVD w trybie zatrzymania na około pięć minut. Po pięciu minutach od włączenia się wygaszacza ekranu, odtwarzacz DVD sam się wyłączy.

## Odtwarzanie płyty CD audio lub płyty MP3/WMA

Odtwarzacz DVD może odtworzyć nagrania w formacie MP3/WMA nagrane na płytach CD-ROM, CD-R lub CD-RW.

### MP3/ WMA/ Audio CD

Po włożeniu nośnika zawierającego nagrane pliki MP3/WMA lub płytę Audio CD, na ekranie telewizora pojawia się menu. Przy pomocy ▲ / ▼ wybierz ścieżkę/plik i naciśnij PLAY lub ENTER, aby rozpocząć jego odtwarzanie. Możesz skorzystać z różnych funkcji odtwarzania. Patrz strony 24-25.



### ID3 TAG

- Podczas odtwarzania pliku zawierającego informacje takie, jak tytuły piosenek, możesz zobaczyć te informacje naciskając przycisk DISPLAY.  
[ Title, Artist, Album, Year, Comment ]
- Jeżeli nie ma zapisanej informacji, na wyświetlaczu pojawia się napis "NO ID3 TAG".

### Wskazówki

- Jeśli z listy plików w menu MUSIC chcesz powrócić do listy katalogów, użyj przycisków ▼ / ▲ aby podświetlić [ ] i naciśnij ENTER (WPROWADŹ).
- Wciśnij przycisk MENU, aby przejść na następną stronę.
- Na płytach CD zawierających zarówno pliki MP3/WMA jak i pliki JPEG możesz przełączać się pomiędzy menu MP3/WMA i JPEG. Naciśnij TITLE (TYTUŁ) a zostanie podświetlone słowo MUSIC lub PHOTO na górze menu.

### Kompatybilność płyt MP3 / WMA z niniejszym odtwarzaczem jest ograniczona w następujący sposób:

- Częstotliwość próbkowania: w zakresach 8 - 48 kHz (MP3), oraz w zakresie 32 - 48 kHz (WMA)
- Szybkość transmisji bitów: w zakresach 8 - 320 kbps (MP3), 32 - 192 kbps (WMA)
- Odtwarzacz nie może czytać plików MP3/WMA o innym rozszerzeniu niż ".mp3" / ".wma".
- Format fizyczny płyt CD-R powinien być zgodny z ISO 9660
- Jeśli nagrywasz pliki MP3 / WMA używając oprogramowania, które nie może utworzyć systemu plików (np. Direct-CD), odtworzenie tych plików nie jest możliwe. Zalecamy użycie oprogramowania Easy-CD Creator, które tworzy system plików ISO 9660.
- Nazwy plików muszą składać się z maksimum 8 liter i muszą zawierać rozszerzenie .mp3 lub .wma.
- Nie powinny one zawierać znaków specjalnych takich jak / ? \* : " < > | itp.
- Całkowita liczba plików na płycie powinna być większa niż 650.
- Aby osiągnąć optymalną jakość odtwarzania niniejszy odtwarzacz DVD wymaga płyt i nagrań spełniających pewne standardy techniczne. Wcześniej nagrane płyty DVD są automatycznie ustawione według tych standardów. Jest wiele różnych typów formatów płyt do nagrywania (wliczając CD-R zawierające pliki MP3 lub WMA) i wymagają one pewnych warunków początkowych (zobacz powyżej), aby zapewnić kompatybilne odtwarzanie.

## Programowanie odtwarzania

Funkcja programowania pozwala na zapisanie w pamięci odtwarzacza ulubionych utworów z dowolnej płyty. Program może zawierać 30 utworów.

1. Włóż płytę Audio CD lub nośnik z nagranyimi plikami MP3/WMA. Pojawia się menu AUDIO CD lub MUSIC.
2. Naciśnij przycisk PROG. a pojawi się oznaczenie .

### UWAGA

Naciśnij ponownie PROG., gdy znaczek  zniknie, aby wyjść z trybu edycji programu.

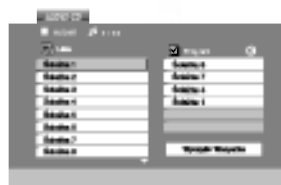

Menu Audio CD



Menu MP3/WMA

3. Wybierz utwór z „Lista” i naciśnij ENTER (WPROWADŹ), aby umieścić wybrany utwór na liście „Program”.  
Aby umieścić kolejne utwory na liście, powtórz operację.
4. Naciśnij .  
Wybierz utwór, który chcesz odtworzyć z listy „Program”.
5. Naciśnij PLAY lub ENTER, aby rozpocząć. Odtwarzanie rozpoczyna się w kolejności, która została zaprogramowana. Odtwarzanie zatrzymuje się po odtworzeniu wszystkich utworów „Programu”.
6. Aby powrócić do normalnego odtwarzania, wybierz utwór z listy AUDIO CD (lub MUSIC) i naciśnij PLAY.

### Powtarzanie odtwarzania zaprogramowanych utworów:





Naciśnij REPEAT, aby wybrać tryb powtarzania.

- Ścieżka: powtarza aktualny utwór
- Cały: Powtarza wszystkie utwory na zaprogramowanej liście.
- Wyt. (Brak wyświetlenia): nie powtarza odtwarzania.





### UWAGA

Jeżeli  naciśniesz raz podczas powtarzania odtwarzania, powtarzanie wyłącza się.

### Kasowanie utworu z listy „Program”

1. naciśnij przycisk PROGRAM a pojawi się oznaczenie .
2. Przy pomocy     wybierz utwór przeznaczony do usunięcia z listy odtwarzania programowego.
3. Naciśnij CLEAR. Powtórz kroki 1~3, aby usunąć następnego utworu z listy.

### Kasowanie całej listy programu

1. naciśnij przycisk PROGRAM a pojawi się oznaczenie .
2. Używając przycisków     wybierz „Wyczyść Wszystko” (Skasuj wszystko), następnie naciśnij ENTER.

### UWAGA

Program zostanie także skasowany, gdy nastąpi przerwa w dopływie prądu lub płyta zostanie wyjęta.

## Odtwarzanie płyt JPEG

Używając odtwarzacza DVD możesz przeglądać płyty CD z obrazami Kodak PICTURE i płyty z plikami JPEG.

1. Włóż nośnik z nagranyymi plikami JPEG. Menu PHOTO pojawi się na ekranie telewizora.

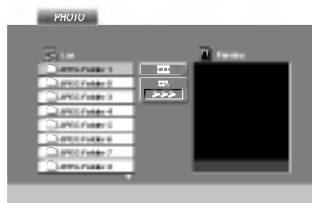

2. Naciśnij ▲ / ▼ aby wybrać katalog i naciśnij ENTER (WPROWADŹ). Pojawi się lista plików znajdujących się w katalogu. Aby z listy plików powrócić do listy katalogów użyj przycisków ▲ / ▼ na pilocie zdalnego sterowania, aby podświetlić [ ] po czym naciśnij ENTER (WPROWADŹ).
3. Jeśli chcesz zobaczyć konkretny plik naciśnij ▲ / ▼, aby go podświetlić i naciśnij przycisk ENTER (WPROWADŹ), aby go odtworzyć. Podczas oglądania pliku możesz nacisnąć RETURN (POWRÓT), aby cofnąć się do poprzedniego menu (PHOTO menu).

### WSKAZÓWKI

- Naciśnij MENU, aby przejść do następnej strony.
- Dostępne są trzy opcje prędkości pokazu slajdów [ ] : >>>(Szybki), >>(Normalny) i >(Powolny). Używając ▲ ▼ ◀ ▶ podświetl daną szybkość. Następnie użyj przycisków ◀ / ▶ aby wybrać opcję, którą chcesz zastosować i naciśnij ENTER (WPROWADŹ)
- W przypadku płyt z plikami MP3/WMA i JPEG możesz przełączać pomiędzy formatami MP3/WMA i JPEG. Naciśnij przycisk TITLE, a u góry menu podświetlony zostanie komunikat MUSIC lub PHOTO.
- Naciśnij przycisk RETURN (POWRÓT), informacja o pliku zostanie ukryta.

### Pokaz (Pokaz slajdów) JPEG

Używając przycisków ▲ ▼ ◀ ▶ podświetl opcję Pokaz Slajdów [ ] , a następnie naciśnij ENTER (WPROWADŹ).

### Obraz nieruchomy JPEG

1. Naciśnij PAUSE (PAUZA) podczas pokazu slajdów. Odtwarzacz przejdzie w tryb PAUSE.
2. Aby powrócić do pokazu slajdów naciśnij PLAY (ODTWARZANIE) lub ponownie PAUSE (PAUZA).

## Odtwarzanie płyt JPEG (ciąg dalszy)

### Przechodzenie do innego pliku **JPEG**

Naciśnij przycisk SKIP/SEARCH (I◀◀ lub ▶▶I) lub przycisk kursora (◀ lub ▶) podczas oglądania obrazu, aby przejść do następnego lub poprzedniego pliku.

### Powiększenie (ZOOM) **JPEG**

Podczas odtwarzania lub pauzy, naciśnij przycisk ZOOM, aby powiększyć obraz (4 kroki). Można poruszać się po powiększonym obrazie używając przycisków ◀ ▶ ▲ ▼.

### Obracanie obrazu

Podczas oglądania zdjęć naciśnij przycisk ▲ / ▼, aby obrócić obraz – odpowiednio – w kierunku zgodnym z ruchem wskazówek zegara albo w kierunku przeciwnym.

### Słuchanie MP3/WMA muzyki podczas oglądania zdjęć

#### **JPEG**

1. Włóż do odtwarzacza płytę zawierającą dwa rodzaje plików.
2. Naciśnij przycisk TITLE (TYTUŁ), aby wyświetlić menu zdjęć (PHOTO).
3. Naciśnij przycisk ▲ / ▼, aby wybrać plik ze zdjęciem.
4. Za pomocą przycisku ▶ wybierz ikonę  i naciśnij przycisk ENTER. Rozpocznie się odtwarzanie. Odtwarzanie będzie kontynuowane aż do naciśnięcia przycisku STOP.

### **WSKAZÓWKA**

Aby słuchać tylko wybranej muzyki podczas oglądania obrazów, zaprogramuj żądane utwory w menu „MUSIC” i postępuj jak powyżej.

### Kompatybilność płyt JPEG z niniejszym odtwarzaczem jest ograniczona w następujący sposób:

- W zależności od rozmiaru i ilości plików JPEG, może upłynąć dużo czasu, zanim odtwarzacz DVD przeczyta zawartość płyty. Jeśli po kilku minutach nie rozpocznie się wyświetlanie na ekranie, może to oznaczać, że niektóre pliki są zbyt duże – wówczas zmniejsz rozdzielczość plików JPEG do mniej niż 2 megapikseli (2760 x 2048 pikseli) i wypal nową płytę.
- Całkowita liczba plików i katalogów na płycie powinna być mniejsza niż 650.
- Niektóre płyty mogą nie być kompatybilne z powodu innego formatu nagrywania lub stanu płyty.
- Upewnij się, że wszystkie wybrane pliki posiadają rozszerzenie ".jpg" przed skopiowaniem ich na płytę.
- Jeśli pliki posiadają rozszerzenia ".jpe" lub ".jpeg" prosimy zmienić je na pliki ".jpg".
- Pliki z rozszerzeniami innymi niż ".jpg" nie będą mogły być odczytane przez niniejszy odtwarzacz DVD pomimo, że program windows explorer pokaże je jako pliki JPEG.

## Odtwarzanie płyt DVD nagranych w formacie DVD VR

To urządzenie może odtwarzać płyty DVD-RW nagrane w trybie Video Recording (VR).

1. Włóż płytę i zamknij podajnik. Na ekranie pojawi się menu DVD-VR.

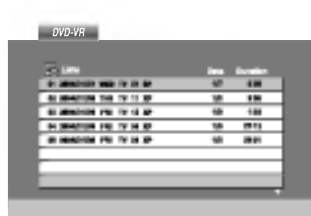

2. Naciśnij przycisk ▲ / ▼, aby wybrać ścieżkę i naciśnij przycisk PLAY (ODTWARZANIE) lub ENTER. Rozpocznie się odtwarzanie.
3. Naciśnij DISC MENU, aby przenieść do listy menu.

### **UWAGI**

- Płyty DVD-R/RW, które nie zostały zakończone, nie mogą być odtwarzane za pomocą tego urządzenia.
- Niektóre płyty DVD-VR zawierają dane CPRM, wprowadzone przez nagrywarkę DVD. Odtwarzacz nie obsługuje tego typu płyt i wyświetla komunikat "Sprawdź Dysk".

### **Co to jest 'CPRM'?**

CPRM to system zabezpieczenia przed kopiowaniem (generujący zakłócenia), pozwalający na nagrywanie programów telewizyjnych przeznaczonych do jednokrotnego kopiowania. Skrót CPRM oznacza "Ochrona Zawartości dla Urządzeń Nagrywających".



## Odtwarzanie płyty DivX

Przy pomocy tego urządzenia można odtwarzać pliki DivX.

1. Włóż nośnik z nagrany plikiem DivX. Menu MOVIE pojawi się na ekranie telewizora.



2. Używając ▲ / ▼ wybierz folder i naciśnij ENTER. Pojawi się lista plików w folderze. Jeżeli chcesz wrócić z listy plików na listę folderów, użyj klawiszy ▲ / ▼ na pilocie, aby podświetlić  i naciśnij ENTER.
3. Jeżeli chcesz oglądać jakiś konkretny plik, wybierz go przy pomocy ▲ / ▼ i naciśnij ENTER lub PLAY. Możesz korzystać z różnych opcji odtwarzania. Patrz strony 24- 25.
4. Naciśnij przycisk STOP, aby zatrzymać odtwarzanie. Pojawia się menu filmu.

### Uwaga dotycząca napisów dla DivX

Jeżeli napisy podczas odtwarzania nie są wyświetlane w sposób prawidłowy, naciśnij i przytrzymaj na 3 sekundy przycisk SUBTITLE, następnie naciskaj ◀ / ▶, aby wybrać inny kod języka dotąd, aż napisy będą wyświetlane prawidłowo.

### WSKAZÓWKA

- Naciśnij MENU, aby przejść do następnej strony.
- Na płycie CD z plikami MP3/WMA, JPEG i MOVIE możesz przełączać menu MUSIC, PHOTO i MOVIE. Naciśnij TITLE i MUSIC, słowa PHOTO i MOVIE na górze menu są podświetlane.
- Napisy mogą nie być wyświetlane prawidłowo, jeżeli tytuł DivX został ściągnięty z internetu.
- Jeżeli menu napisów płyty nie ma zapisanego języka, który zamierzasz odtwarzać, w formacie DivX, język napisów może nie być wyświetlany poprawnie.

## Odtwarzanie płyty DivX (ciąg dalszy)

**Kompatybilność płyt DivX z niniejszym odtwarzaczem jest ograniczona w następujący sposób:**

- Dostępna rozdzielczość pliku DivX wynosi poniżej 720x576 pikseli (szer. x wys.)
- Nazwa pliku z napisami DivX jest ograniczona do 56 znaków.
- Jeżeli plik DivX zawiera kod niemożliwy do przedstawienia, na wyświetlaczu może być wyświetlony jako znak „\_”.
- **Jeżeli liczba klatek na sekundę wynosi ponad 30, urządzenie może nie działać normalnie.**
- **Jeżeli struktura wideo i audio nagranego pliku nie jest przeplatana, odtwarzane jest audio lub wideo**
- **Jeżeli plik nagrany jest z GMC, urządzenie obsługuje tylko 1 punkt zapisanego poziomu.**
  - \* GMC?  
GMC to skrót od Global Motion Compression. Jest to narzędzie kodujące wymienione w standardzie MPEG4. Niektóre dekodery MPEG4 takie, jak DivX lub Xvid, mają tę opcję. Są różne poziomy kodowania GMC, zazwyczaj nazywane GMC 1-punktowym, 2-punktowym lub 3-punktowym.

### Odtwarzane pliki Divx

".avi ", ".mpg ", ".mpeg "

### Odtwarzane formaty napisów

SubRip(\*.srt/\*.txt)  
SAMI(\*.smi)  
SubStation Alpha(\*.ssa/\*.txt)  
MicroDVD(\*.sub/\*.txt)  
SubViewer 2.0(\*.sub/\*.txt)  
TMPlayer(\*.txt)  
Dvd Subtitle System(\*.txt)  
VobSub (\*.sub) ➔ Sub/idx, format strumieniowy.

### Odtwarzane formaty kodowania

"DIVX3.xx ", "DIVX4.xx ", "DIVX5.xx ", "XVID ",  
"MP43 ", "3IVX ".

### Odtwarzane formaty audio:

"Dolby Digital ", "DTS ", "PCM ", "MP3 ", "WMA ".  
• Częstotliwość samplowania: w zakresie 8 - 48 kHz (MP3), w zakresie 32 - 48kHz (WMA)  
• Szybkość transmisji: w zakresie 8 - 320kbps (MP3), 32 - 192kbps (WMA)

## Przygotowanie odtwarzacza

Obraz i dźwięk znajdującego się w pobliżu telewizora, magnetowidu lub radia może być zniekształcony podczas odtwarzania. Jeśli wystąpi to zjawisko, umieść odtwarzacz dalej od telewizora, magnetowidu lub radia, lub wyłącz urządzenie po wyjęciu płyty.

### Podłączenie odtwarzacza DVD

W zależności od telewizora i innego sprzętu, jest wiele sposobów na jakie możesz podłączyć odtwarzacz. W razie potrzeby uzyskania dodatkowych informacji o podłączeniu, prosimy odwołać się do instrukcji obsługi telewizora, systemu stereo lub innych urządzeń.

#### Podłączenie wideo i audio do Twojego telewizora

Upewnij się, że odtwarzacz DVD jest bezpośrednio podłączony do telewizora, a nie do magnetowidu. W przeciwnym razie obraz DVD może być zakłócony przez system chroniący przed kopiowaniem.

#### Wideo :

Połącz gniazdo wyjściowe wideo w odtwarzaczu DVD z gniazdem wejściowym wideo w telewizorze używając kabla wideo (V).

#### Podłączenie audio do telewizora:

Przy pomocy kabli audio, podłącz gniazda AUDIO OUT odtwarzacza DVD do gniazd wejściowych audio prawy i lewy telewizora. Nie podłączaj gniazd AUDIO OUT odtwarzacza DVD do wejścia telefonicznego (nagrywanie) systemu audio.

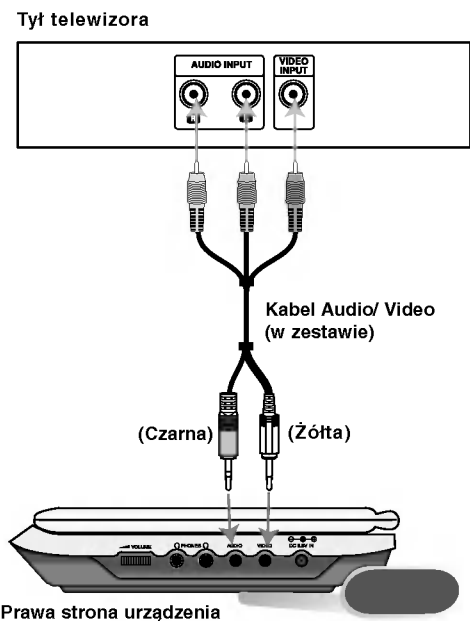

Podłączenia

**Musisz ustawić przełącznik A/V IN/OUT na tryb "A/V OUT"**

## Przygotowanie odtwarzacza (ciąg dalszy)

### Podłączenie audio do wyposażenia dodatkowego

Podłącz odtwarzacz DVD do dodatkowego sprzętu w celu uzyskania nagłośnienia.

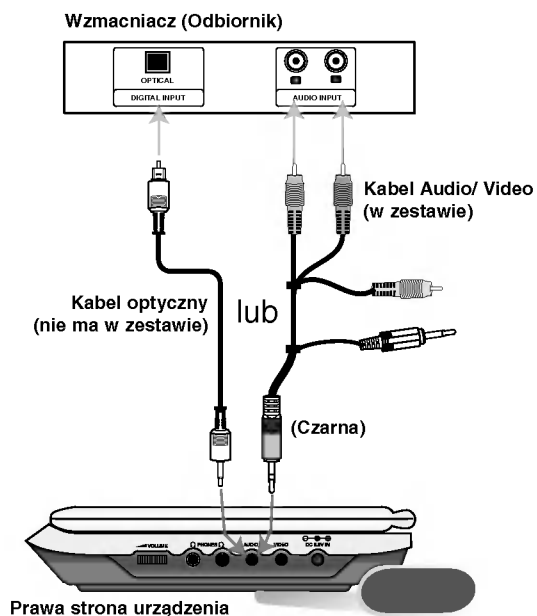

Musisz ustawić przełącznik A/V IN/OUT na tryb "A/V OUT"

**Wzmacniacz wyposażony w dwukanałowy, analogowy system stereo lub Dolby Pro Logic II / Pro Logic:** Przy pomocy kabli audio, podłącz gniazda AUDIO OUT odtwarzacza DVD do gniazd wejściowych audio prawy i lewy wzmacniacza, odbiornika, lub wieży stereo.

**Wzmacniacz wyposażony w dwukanałowy cyfrowy system stereo (PCM) lub odbiornik audio / wideo wyposażony w wielokanałowy dekodery (Dolby Digital™, MPEG 2, lub DTS):** Podłącz jedno z gniazd DIGITAL AUDIO OUT odtwarzacza DVD do odpowiedniego gniazda wzmacniacza. Użyj opcjonalnego, cyfrowego kabla audio.

#### Cyfrowy dźwięk wielokanałowy

Cyfrowe połączenie wielokanałowe zapewnia najwyższą jakość dźwięku. Będziesz do tego potrzebował wielokanałowego odbiornika audio / wideo, który obsługuje jeden lub więcej formatów audio obsługiwanych przez Twój odtwarzacz DVD, takich jak MPEG 2, Dolby Digital i DTS. Sprawdź instrukcję obsługi odbiornika i oznaczenia graficzne znajdujące się na jego przodzie.

#### UWAGI

- Jeśli format audio wyjścia cyfrowego nie jest zgodny z możliwościami odbiornika, odbiornik będzie wydawał mocny, zniekształcony dźwięk lub nie wyda żadnego dźwięku.
- Sześciokanałowy cyfrowy dźwięk z efektem otaczania może być uzyskany przez połączenie cyfrowe tylko jeśli Twój odbiornik jest wyposażony w cyfrowy, wielokanałowy dekodery.
- Aby wyświetlić na ekranie telewizora format audio bieżącego DVD, naciśnij przycisk AUDIO.

## Rozwiązywanie problemów

Co się stało	Przyczyna	Sposób naprawy
Brak zasilania.	• Urządzenie nie jest przyłączone kablem do źródła zasilania.	• Podłącz wtyczkę kabla zasilania do gniazdka ściennego.
	• Rozładowana bateria.	• Naładuj baterię
Brak obrazu na wyświetlaczu LCD lub telewizorze (w tym sygnał wideo z innego urządzenia).	• Kabel video nie jest podłączony poprawnie.	• Podłącz pewnie do gniazd kabel wideo.
	• Przełącznik A/V IN/OUT nie został właściwie ustawiony.	• Ustaw odpowiednio przełącznik A/V IN/OUT. - Podczas odtwarzania płyty ustaw przełącznik A/V IN/OUT na tryb OUT (wyjście). - Jeżeli oglądasz obraz wideo z innego urządzenia, ustaw przełącznik A/V IN/OUT na tryb IN (wejście).
	• Tryb obrazu został ustawiony na OFF.	• Wybierz tryb LCD inny niż OFF (wyłączony).
	• Sprawdź czy jasność nie została ustawiona na “-”.	• Wyreguluj jasność.
	• Telewizor nie jest odpowiednio skonfigurowany i nie może przetwarzać danych z DVD.	• Wybierz odpowiedni tryb obsługi danych video w telewizorze, aby możliwe było odtworzenie na ekranie danych z odtwarzacza DVD.
Brak dźwięku.	• Sprzęt, do którego przyłączony jest kabel audio, nie obsługuje danych DVD.	• Wybierz odpowiedni tryb obsługi danych odbiornika sygnałów audio, aby odbiornik mógł przetwarzać dane DVD.
	• Kable audio nie są przyłączone poprawnie.	• Podłącz pewnie do gniazd kabel audio.
Odtwarzacz DVD nie generuje sygnałów.	• W odtwarzaczu znajduje się płyta, której urządzenie nie obsługuje.	• Włóż płytę, która nadaje się do odczytu. (Sprawdź typ płyty, system kolorów i kod regionalny.)
	• Ustawiony jest poziom oceny.	• Wyłącz funkcję oceny lub zmień jej poziom.
Brak reakcji na przyciski.	• Niektóre płyty blokują pewne operacje.	• “⊗” może pojawić się na ekranie.
Pilot zdalnego sterowania nie działa prawidłowo.	• Pilot zdalnego sterowania znajduje się za daleko od odtwarzacza DVD.	• Spróbuj sterować pilotem z odległości jak najbardziej zbliżonej do optymalnej – ok. 7 m.

## Kody języków

Przy pomocy tej listy wprowadź odpowiedni język obsługi dla następujących ustawień początkowych:  
Audio, Napisy, Menu.

Język	Kod	Język	Kod	Język	Kod	Język	Kod
abchaski	6566	Fidzi	7074	lingala	7678	syngalezyjski	8373
afarski	6565	fiński	7073	litewski	7684	słowacki	8375
afrikaans	6570	francuski	7082	macedoński	7775	słoweński	8376
albański	8381	fryzyjski	7089	malgaski	7771	somalijski	8379
amharski	6577	galicyjski	7176	malajski	7783	hiszpański	6983
arabski	6582	gruziński	7565	malayalam	7776	sudański	8385
armeński	7289	niemiecki	6869	maltański	7784	suahili	8387
assamski	6583	grecki	6976	maoryski	7773	szwedzki	8386
ajmara	6588	grenlandzki	7576	marathi	7782	tagalog	8476
azerbajdżański	6590	guarani	7178	mołdawski	7779	tadżycki	8471
baszkirski	6665	gudżarati	7185	mongolski	7778	tamilski	8465
baskijski	6985	hausa	7265	nauru	7865	tatrski	8484
bengalski	6678	hebrajski	7387	nepalski	7869	telugu	8469
bhutański	6890	hindi	7273	norweski	7879	tajski	8472
biharski	6672	węgierski	7285	oriya	7982	tybetański	6679
bretoński	6682	islandzki	7383	pendżabski	8065	tigrinia	8473
bułgarski	6671	indonezyjski	7378	pasztu	8083	tonga	8479
burmański	7789	interlingua	7365	perski	7065	turecki	8482
białoruski	6669	irlandzki	7165	polski	8076	turkmeński	8475
kambodżański	7577	włoski	7384	portugalski	8084	twi	8487
kataloński	6765	japoński	7465	keczua	8185	ukraiński	8575
chiński	9072	jawajski	7487	retoromański	8277	urdu	8582
korsykański	6779	kanadyjski	7578	rumuński	8279	uzbecki	8590
chorwacki	7282	kaszmirski	7583	rosyjski	8285	wietnamski	8673
czeski	6783	kazachski	7575	samoński	8377	volapük	8679
duński	6865	kirgiski	7589	sanskryt	8365	walijski	6789
niderlandzki	7876	koreański	7579	szkocko-galijski	7168	wolof	8779
angielski	6978	kurdyjski	7585	serbski	8382	xhosa	8872
esperanto	6979	laotański	7679	serbo-chorwacki	8372	jidisz	7473
estoński	6984	łacina	7665	szona	8378	juruba	8979
farerski (z Wysp Owczych)	7079	łotewski	7686	sindhi	8368	zuluski	9085

## Szyfr Przestrzeni

Wybierz szyfr przestrzeni z tej listy .

Przestrzeni	Kod	Przestrzeni	Kod	Przestrzeni	Kod	Przestrzeni	Kod
Afganistan	AF	Etiopia	ET	Malezja	MY	Arabia Saudyjska	SA
Argentyna	AR	Fidżi	FJ	Malezjiwy	MV	Senegal	SN
Australia	AU	Finlandia	FI	Meksyk	MX	Singapur	SG
Austria	AT	Francja	FR	Monako	MC	Słowacja	SK
Belgia	BE	Niemcy	DE	Mongolia	MN	Słowenia	SI
Bhutan	BT	Wielka Brytania	GB	Maroko	MA	Republika Południowej Afryki	ZA
Boliwia	BO	Grecja	GR	Nepal	NP	Korea Południowa	KR
Brazylia	BR	Grenlandia	GL	Holandia	NL	Hiszpania	ES
Kambodża	KH	W-y Herald i McDonald	HM	Antyle Holenderskie	AN	Sri Lanka	LK
Kanada	CA	Węgry	HU	Nowa Zelandia	NZ	Szwecja	SE
Chile	CL	Indie	IN	Nigeria	NG	Szwajcaria	CH
Chiny	CN	Indonezja	ID	Norwegia	NO	Tajlandia	TH
Kolumbia	CO	Izrael	IL	Oman	OM	Turcja	TR
Kongo	CG	Włochy	IT	Pakistan	PK	Uganda	UG
Kostaryka	CR	Jamajka	JM	Panama	PA	Ukraina	UA
Chorwacja	HR	Japonia	JP	Paragwaj	PY	Stany Zjednoczone (USA)	US
Republika Czeska	CZ	Kenia	KE	Filipiny	PH	Urugwaj	UY
Dania	DK	Kuwejt	KW	Polska	PL	Uzbekistan	UZ
Ekwador	EC	Libia	LY	Portugalia	PT	Wietnam	VN
Egipt	EG	Luksemburg	LU	Rumunia	RO	Zimbabwe	ZW
Salwador	SV			Federacja Rosyjska	RU		

## Dane techniczne

### Odtwarzacz DVD

#### Zasilanie:

Prąd stały 9,5V (Gniazdo zasilacza prądu zmiennego), Prąd stały DC 7,4V (Bateria)

**Pobór mocy:** 12W bateria

**Waga :** 1,46 lbs (0,66kg) (bez baterii)

#### Wymiary zewnętrzne (SZ x W x G):

7,5 x 1,1 x 6,3 cala (190 x 28 x 159,5 mm)

**System sygnału:** PAL

#### Laser:

DVD długość fali lasera 662±25 / 662-15 nm

CD długość fali lasera 785±25 / 785-15 nm

#### Zakres częstotliwości (audio):

Dźwięk liniowy DVD: 48kHz próbkowanie 8 Hz do 20 kHz

96kHz próbkowanie 8 Hz do 44 kHz

**Współczynnik sygnału do szum (audio):** Powyżej 95 dB

**Zniekształcenie harmoniczne (audio):** Powyżej 95 dB

**Zakres dynamiki (audio):** 0.008 %

#### Warunki pracy:

Temperatura: 5°C do 35°C, Położenie: poziome

### Podłączenia

#### Wejście/wyjście wideo (VIDEO In/Out):

1,0 V (p-p), 75 Ω, synchronizacja na minusie, wtyk mini jack 3,5mm x 1

#### Wejście/wyjście audio (AUDIO In/Out, analogowe):

2,0 Vrms(1 KHz, 0 dB), wtyk mini jack 3,5mm x 1

**Złącze słuchawki:** wtyk mini jack 3,5mm stereo x 2

### Wyświetlacz LCD

**Wielkość:** 7 cali (przekątna)

**System projekcji:** pasmo R.G.B.

**System prowadzenia:** aktywna matryca TFT

**Rozdzielczość:** 234 x 480 x 3 (efektywny współczynnik pikseli 99,99%)

### Dostarczone akcesoria

- Kabel RCA Audio/Video .....1
  - Zasilacz prądu zmiennego (DP-AC90) .....1
  - Zasilacz samochodowy (DPDC1) .....1
  - Bateria (DPB135) .....1
  - Pilot zdalnego sterowania .....1
  - Bateria pilota (bateria litowa) .....1
- Konstrukcja i dane techniczne mogą ulec zmianom bez uprzedzenia.



