



LCD TV

BRUKSANVISNING

MODELL: 32LX2R** | 26LX2R** |
32LX1R** | 26LX1R**



Les **Information Manual** (Informasjonshåndboken) som følger med før du leser denne håndboken og begynner å bruke apparatet.

Noter apparatets modell og serie nummer nedenfor.
Disse opplysningene finner du på etiketten på apparatets bakside.
Ved servicebehov informeres din forhandler/ serviceverksted om modell/serie nummer.

Tilbehør

Kontroller at tilbehøret nedenfor følger med TV-apparatet. Hvis noe av tilbehøret mangler, må du kontakte forhandleren der du kjøpte produktet.

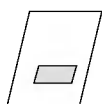

Brukerhåndbok



Strømledning

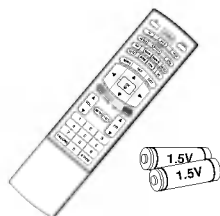

Fjernkontroll/batterier



Kabelholder



DVI-D-kabel (PC)



DVI til D-Sub-kabel (PC)



Lydkabel (PC)



2 TV-braketter
2 veggbraketter



2 TV-brakettbolter



Klut
Tørk av skjermen
med kluten.

Flekker eller fingeravtrykk på utsiden av produktet fjernes ved å tørke forsiktig av med en rensesklut som er spesielt egnet til dette formålet.

Ikke bruk makt ved fjerning av flekker. Det kan oppstå riper eller misfarging hvis produktet ikke behandles forsiktig.

Innhold

Innledning

- 2 Tilbehør
- 5 **Kontroller**
- 5 Dreiesokkel - 32/26LX2R**
- 6 **Tilkoblingsalternativer**
- 8 **Tastefunksjoner på fjernkontrollen**

Installering

- 11 **Enkel tilkobling**
- 12 **Tilkobling av eksternt utstyr**
- 12 Antennetilkobling
- 12 Kontakt for hodetelefon
- 13 Oppsett med videospiller
- 15 DVD-oppsett
- 16 Oppsett av TV-boksen
- 18 Oppsett for kabel-TV
- 19 Oppsett med ekstern strømkilde
- 19 Ekstern stereo
- 20 Oppsett med PC
- 21 Skjermopløsning som støttes
- 21 Koble til strømledning

Bruk

Grunnleggende bruk

- 22 Slå TV-en På/av
- 22 Justere volumet
- 22 Velge program
- 22 Valg av menyspråk
- 23 Justere skjermvisningen

Innstilling av TV-kanaler

- 24 Automatisk kanalsøking og lagring
- 25 Manuell kanalsøking og lagring
- 26 Fininnstilling
- 26 Programmering av stasjonsnavn
- 27 Redigering av forvalgsnummer/TV-kanal
- 28 Favorittkanal
- 28 Stasjonsoversikten

Innstilling av bildet

- 29 PSM (bildeinnstilling i minnet) bildeminne
- 29 CSM (Colour Status Memory - Lagret fargestatus)
- 30 **XD** Funksjonen
- 30 ACM (Active Colour Management (Aktiv fargebehandling))
- 31 sRGB
- 31 Manuell bildejustering

Lydjustering

- 32 SSM (lydinnstilling i minnet) lydminne
- 32 SRS WOW
- 33 AVL (Auto Volume Leveler – Jevnt lydnivå)
- 33 Manuell lydjustering
- 34 TV-høytaler
- 35 I/II

KLOKKE-menyen

- 36 Stille inn klokken
- 36 På/av tid
- 37 Automatisk hvilemodus
- 37 Tidsinnstilt avslag

Bruk	SPECIAL-menyen (SPESIAL)	38	Barnesikring	
		38	X Demo	
		39	Lysende logo	
			
		40	Auto-configure (Autokonfigurering)	
		40	Manual Configure	
		41	XGA-modus	
	SCREEN-menyen (Skjerm)	41	Picture Size Zoom (Justering av bildestørrelse)	
		42	Valg av bildeformat (ARC)	
		43	Bildeplassering	
		43	Forstørret bilde	
		44	NR (Noise Reduction – Støyreduisering)	
		44	Tilbakestille til opprinnelige fabrikkinnstillinger (Initialisere)	
			
	45	Inndata for hovedbilde		
	45	Se på DW/PIP (Dobbeltvindu / Bilde i bilde)		
	46	PIP-inngang		
	47	Vindu: Størrelse/posisjon		
	48	PIP-transparent		
.....				
	50	For å slå teletekst på/av		
	50	SIMPLE teletekst		
	50	TOP teletekst		
	51	FASTEXT teletekst		
	51	Brytere for betjening av spesielle teletekstfunksjoner		
.....				
Referanse		52	Sjekkliste for feilsøking	
		53	Produktspesifikasjoner	
		54	Programmere fjernkontrollen	
		55	Programmeringskoder	
		57	IR-koder	
		59	Oppsett med eksternt kontrollutstyr; RS-232C	
		63	Slik fester du apparatet forsvarlig til veggen	

Innledning

Kontroller

- Dette er en forenklet fremstilling av frontpanelet.
- Det som vises her, er kanskje ikke helt likt ditt TV-apparat.

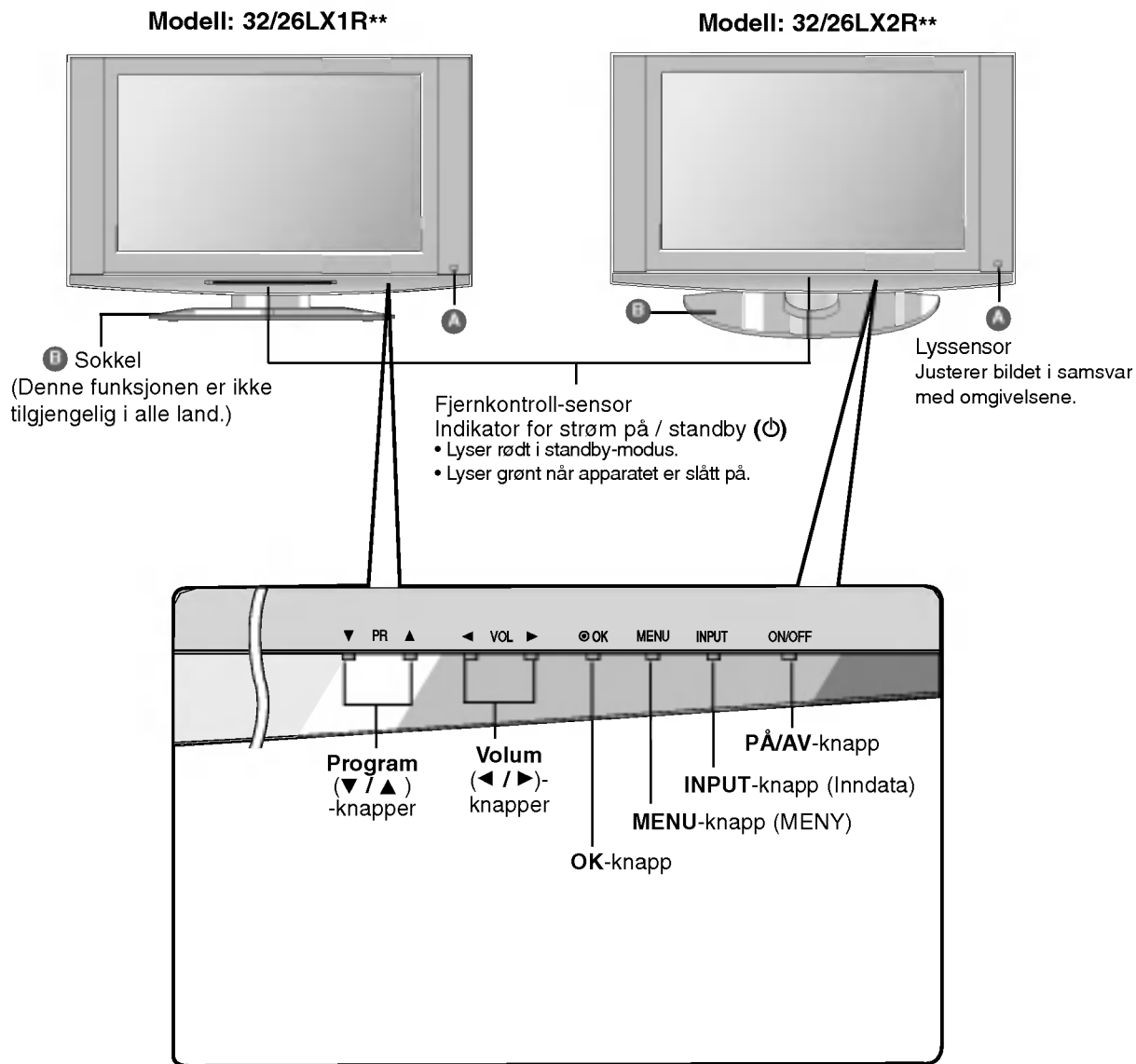

NORSK

Dreiesokkel - 32/26LX2R**

- Denne funksjonen er ikke tilgjengelig i alle land.

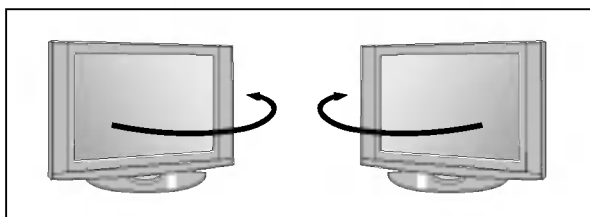

- TV-en kan på en praktisk måte dreies 30° til venstre eller høyre på sokkelen for å gi den optimale visningsvinkelen.

Innledning

Tilkoblingsalternativer (MODELL: 32LX1R**/32LX2R**)

- Det som vises her, er kanskje ikke helt likt ditt TV-apparat.

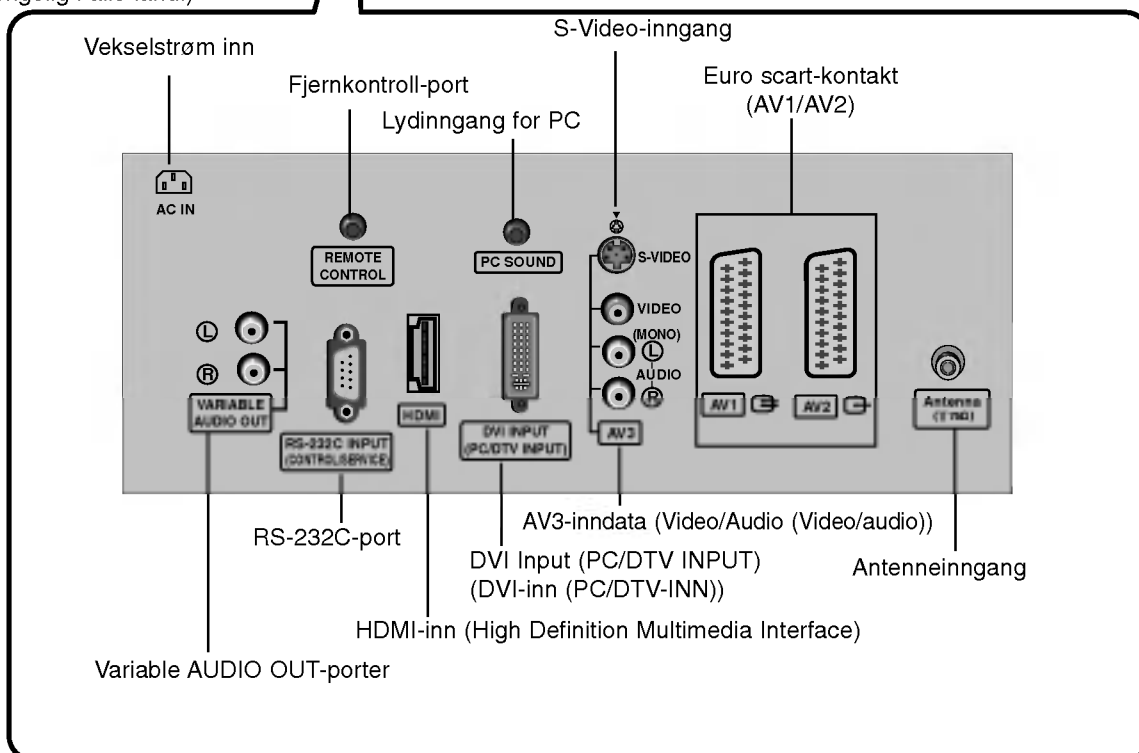
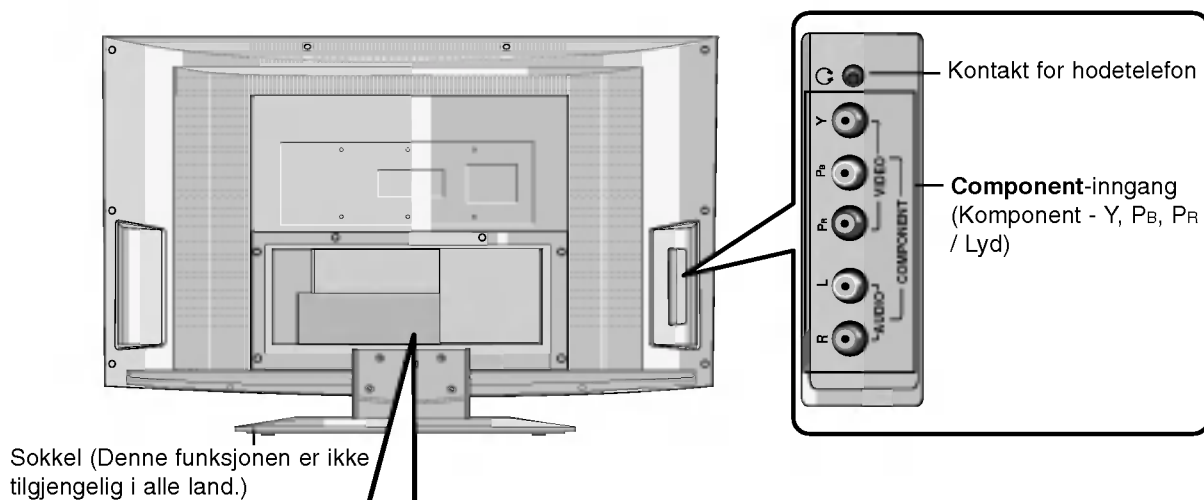

Tilkoblingsalternativer (MODELL: 26LX1R**/26LX2R**)

- Det som vises her, er kanskje ikke helt likt ditt TV-apparat.

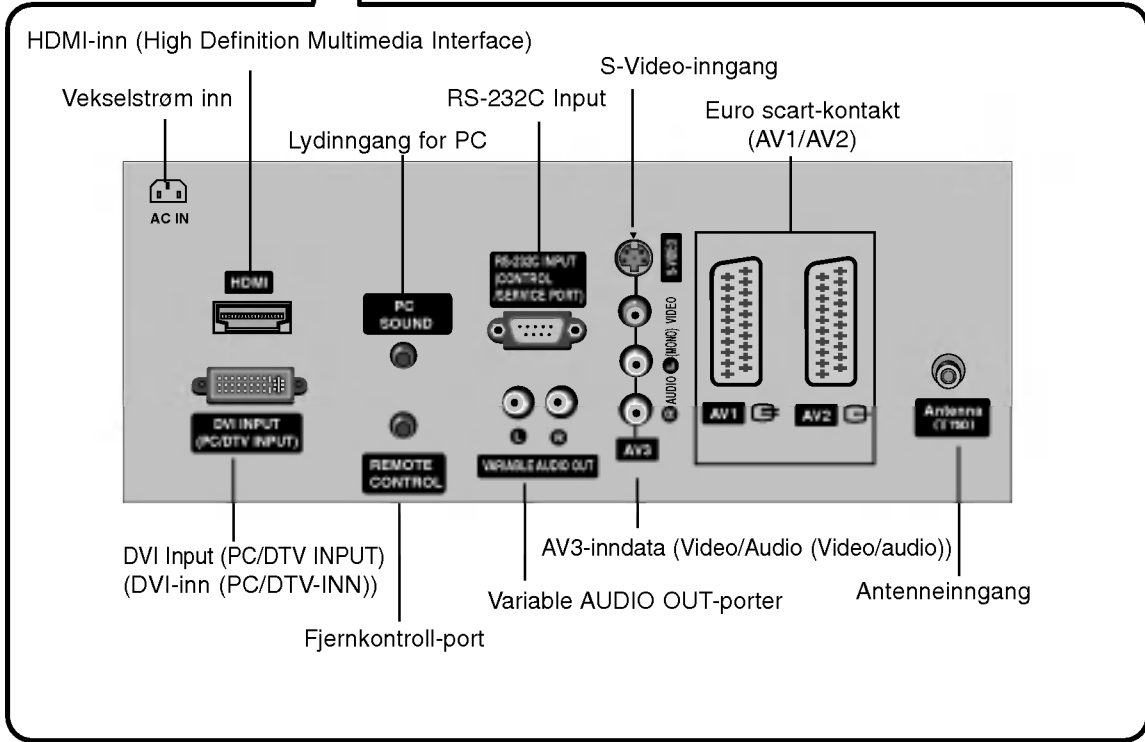
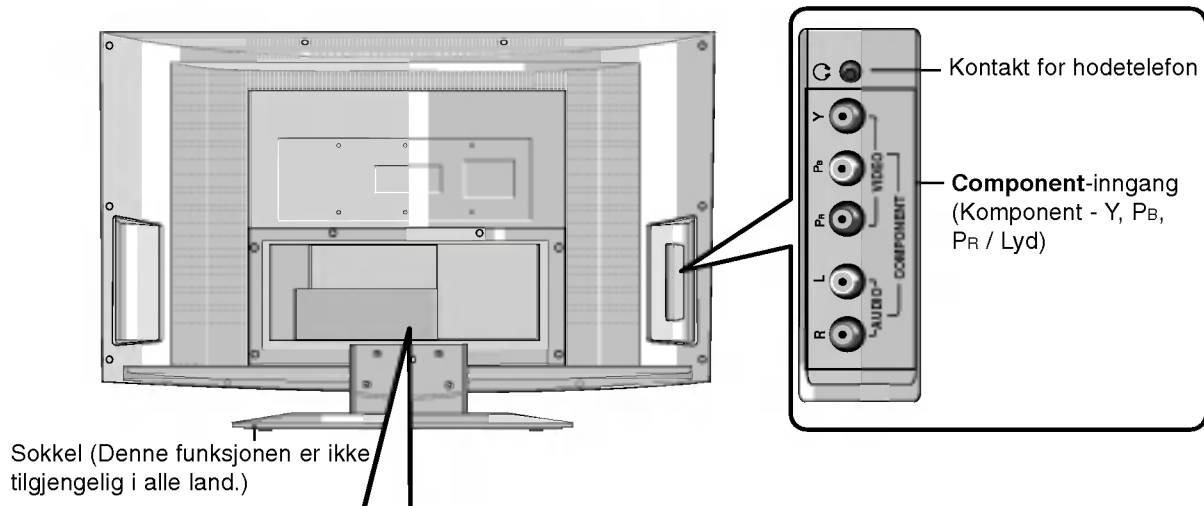

NORSK

Innledning

Tastefunksjoner på fjernkontrollen

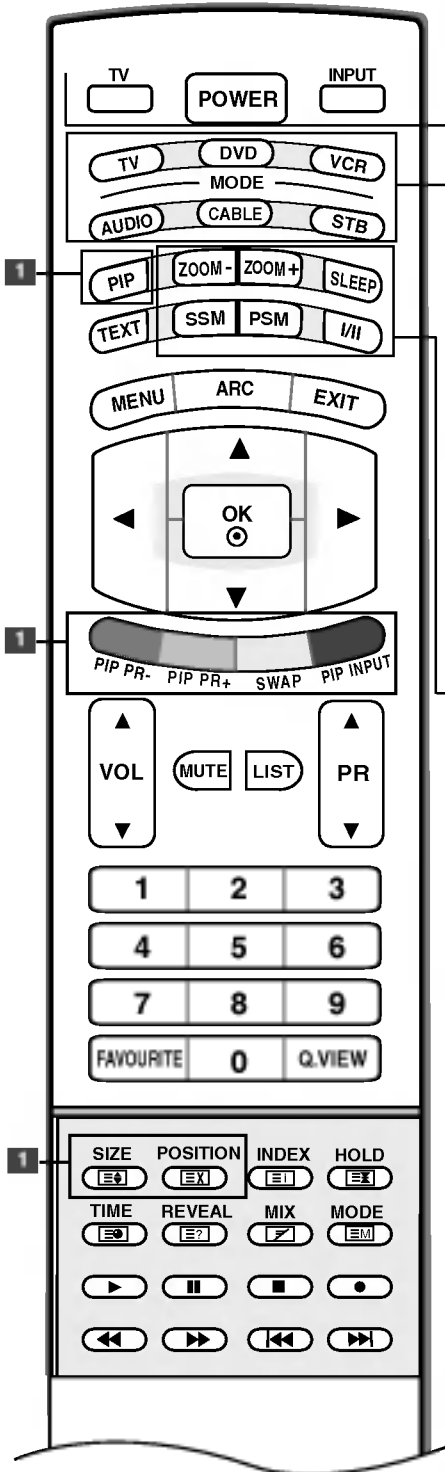

TV

Går tilbake til TV-visning fra en hvilken som helst modus.

POWER (Av/på)

Slår apparatet på fra standby-modus eller av til standby-modus.

INPUT (INNDATA)

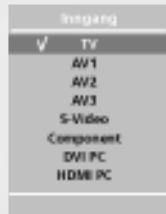

Hvis du trykker på knappen én gang, vil skjermvisningen for inndatakilden vises på skjermen, som vist. Trykk **▲ / ▼**-knappen, og bruk deretter **OK**-knappen til å velge ønsket inndatakilde (**TV, AV1, AV2, AV3, S-Video, Component, DVI PC/DVI DTV** eller **HDMI PC/HDMI DTV**).

MODE (MODUS)

Velger bruksmodi for fjernkontrollen: TV, DVD, VCR, AUDIO, CABLE (Kabel) eller STB

1 PIP BUTTONS

PIP (Se side 46)

Skifter undervinduet mellom modiene PIP, DW, POP eller av.

PIP PR - /+ (Se side 49)

velger program for underbildet.

SWAP (Se side 49)

byter mellom hoved- og underbilde.

PIP INPUT (Se side 46)

velger modus for underbildet.

SIZE (Se side 47)

justerer størrelsen på underbildet.

POSITION (Se side 47)

flytter underbildet i retningen **▲ / ▼** eller **◀ / ▶**.

***FARGEDE KNAPPER:** Disse knappene brukes for tekst-TV. (bare TELETEXT-modeller) eller **Programme edit** (Programredigering).

ZOOM - / ZOOM +

Øker eller reduserer størrelsen på hovedbildet.

SLEEP

Stiller inn hvilemodus. (Se side 37)

SSM (Sound Status Memory - Lagret lydstatus)

Henter foretrukket lydinnstilling. (Se side 32)

PSM (Picture Status Memory - Lagret bildestatus)

Henter foretrukket bildeinnstilling. (Se side 29)

I/II

• Velger lyd kvalitet.

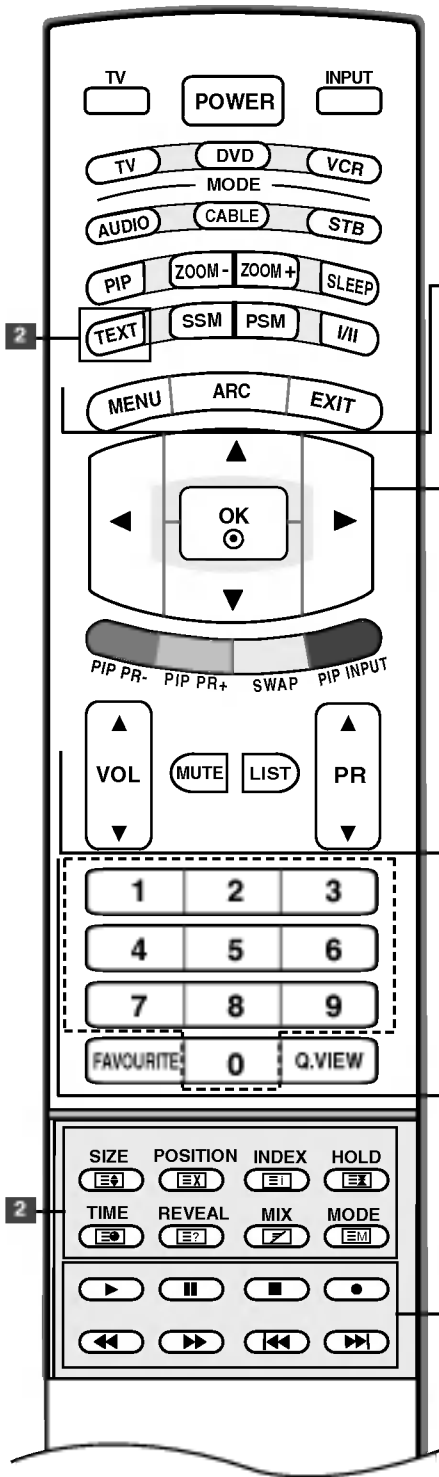

2 TELETEXT-knapper (TEKST-TV)

Disse knappene brukes for tekst-TV.
Se delen 'Tekst-TV' for mer informasjon. (Se side 50)

MENU (Meny)

Velger en meny.

ARC (Bildeformat)

Velger ønsket bildeformat. (Se side 42)

EXIT (Avslutt)

Går tilbake til TV-modus fra hvilken som helst meny.

▲ / ▼ / ◀ / ▶ (opp/ned/venstre/høyre)

Velger eller justerer verdi for valg i menyen.

OK

Godtar valget eller viser gjeldende modus.

VOL (Volum) ▲ / ▼

Justerer volumet.

MUTE (Demp)

Slår lyden på eller av.

LIST

viser programtabellen. (Se side 28).

PR (Program) ▲ / ▼

Velger et program

Talltaster 0-9

- Velger et program
- Velger nummererte alternativer i en meny.

FAVOURITE (FAVORITT)

Viser det valgte favorittprogrammet (se side 28).

Q.VIEW (Hurtigvisning)

Går tilbake til programmet som du så på sist.

Kontrollknapper for VIDEO/DVD

Kontrollerer en LG-videospiller eller DVD-spiller.

Innledning

Tastefunksjoner på fjernkontrollen

Installere batterier

- 1** Åpne dekslet for batterirommet på baksiden.

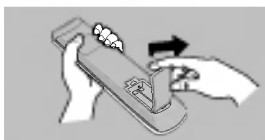

- 2** Sett inn to 1,5V AA-batterier med riktig polaritet (+ til +, - til -). Ikke bland gamle eller brukte batterier med nye.

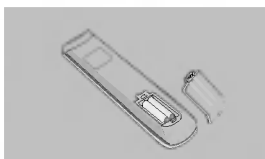

- 3** Lukk dekslet.

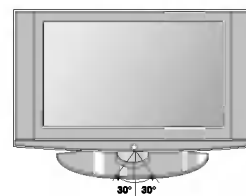
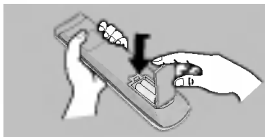

* Du kan bruke fjernkontroll innenfor 7 meters avstand og 30 grader (venstre/høyre/opp/ned) fra mottaksenheten.

* Brukte batterier må leveres til resirkulering for å spare miljøet.

Veggmontering: Loddrett installering

Av hensyn til riktig ventilasjon må det være 10 cm avstand mellom vegg og sidene på enheten. Detaljerte monteringsanvisninger er tilgjengelige fra forhandleren, se Tilt Wall Mounting Bracket Installation and Setup Guide (Installerings- og oppsetthåndbok for montering på vinkeljusterbar veggbrakett).

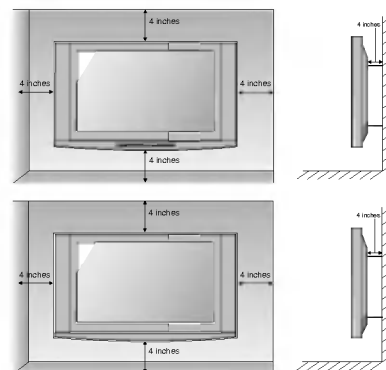

Installering med sokkel på skrivebord

Av hensyn til riktig ventilasjon må det være 10 cm avstand mellom vegg og sidene av enheten.

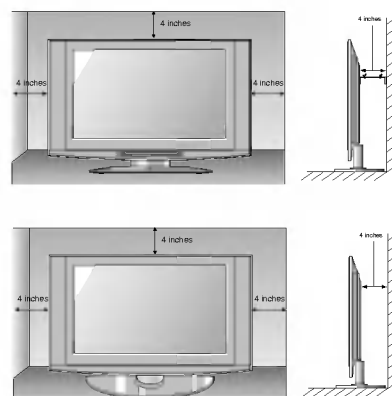

Installering

Enkel tilkobling

- 1** Hold dekkelet med begge hender og trekk det bakover.



- 2** Koble til kablene etter behov.

Hvis du vil koble til annet utstyr, ser du i delen **Tilkobling av eksternt utstyr**.

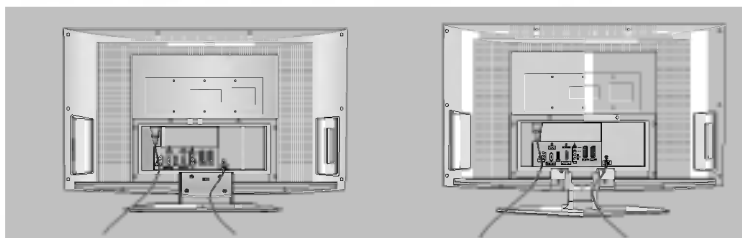

- 3** Sikt inn utstikkerne på bakdekselet etter hullene på TVens bakpanel og før dem inn.

Trekk kablene gjennom hullet på apparatet og fest kablene ved hjelp av kabelklemmen som følger med.

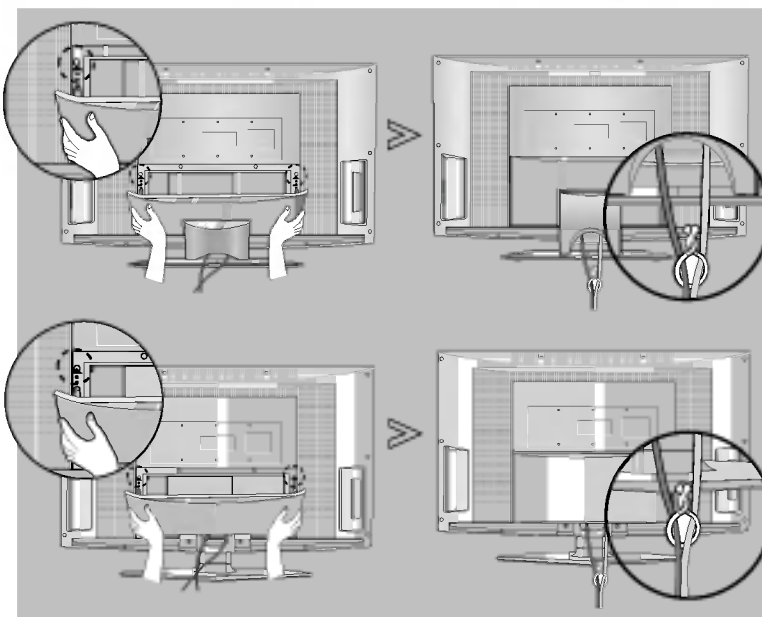

NORSK

Installering

Tilkobling av eksternt utstyr

For å unngå å skade utstyret, må strømkablene ikke kobles til før du er ferdig med å koble sammen alt utstyr.

Antennetilkobling

- For optimal bilde kvalitet må antenneretning justeres.
- Antennekabel og konverter følger ikke med.

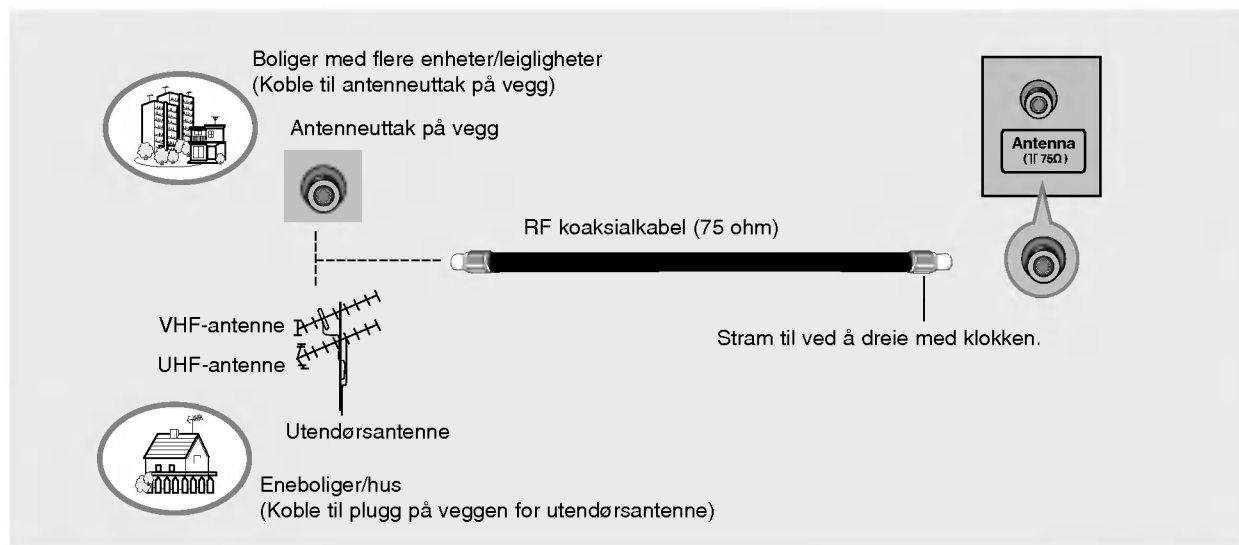

- I områder med dårlig signal kan det oppnås bedre bildekvalitet ved å installere en signalforsterker til antennen som vist til høyre.
- Hvis signalet må deles for to TVer, må du bruke en antennesignalsplitter for tilkoblingen.

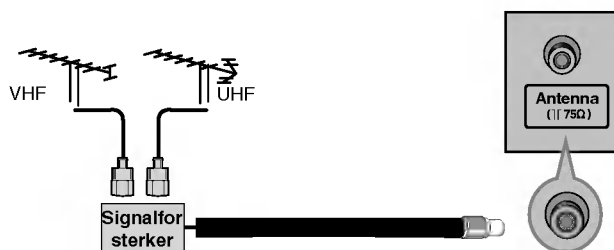

Kontakt for hodetelefon

- Du kan høre lyden gjennom hodetelefonen.

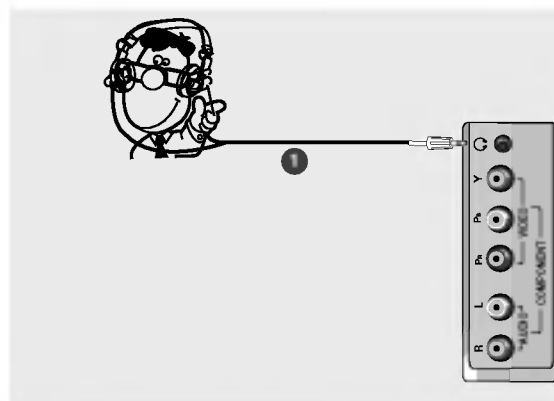

- 1 Plugg hodetelefonen inn i kontakten for hodetelefon.
- 2 Hvis du vil justere volumet i hodetelefonen, trykker du **VOL**-knappen ▲ / ▼. Hvis du trykker **MUTE**-knappen (Demp), slås lyden fra hodetelefonene av.



- Når du lytter gjennom en hodetelefon, kommer det ingen lyd gjennom TV-høytalerne.

Oppsett med videospiller

- For å unngå bildestøy (forstyrrelser), må du være tilstrekkelig avstand mellom videospiller og TV.
- Typisk et frosset stillbilde fra en videospiller. Hvis bildeformat 4:3 blir brukt, kan faste billedeler på sidene av skjermen forbli synlige.

Tilkobling med antennekabel

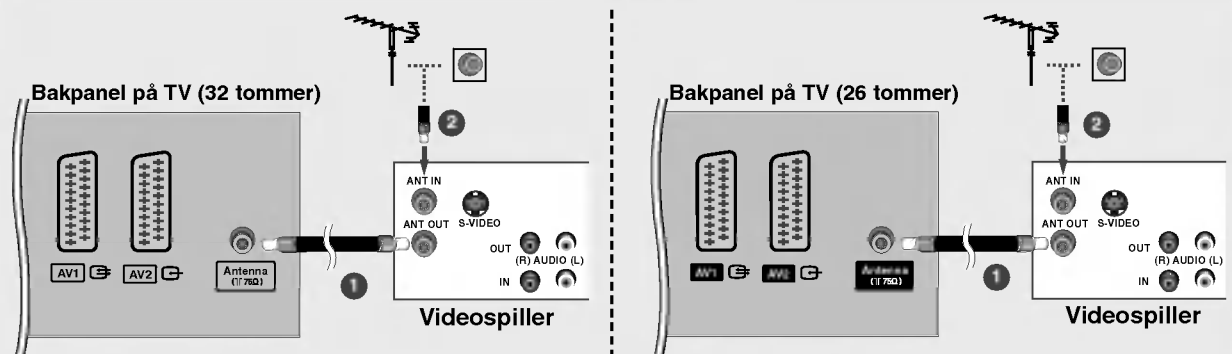

- 1 Koble **ANT OUT**-kontakten (antenne ut) på videospilleren til **Antenna**-kontakten (antenne inn) på apparatet.
- 2 Koble antenneledningen til **ANT IN**-kontakten (antenne inn) på videospilleren.
- 3 Trykk på **PLAY**-knappen (spill av) på videospilleren og velg riktig program for signalet mellom videospiller og TV for å se på.

Tilkobling med Scart-kabel

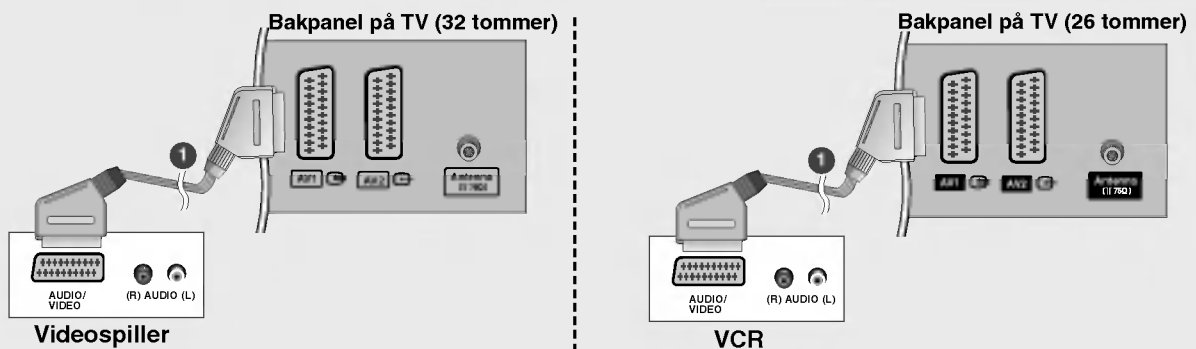

- 1 Koble Scart-kontakten på videospilleren til **AV1**-kontakten på apparatet. Bruk skjermet scart-kabel.
- 2 Sett inn en videokassett i videospilleren og trykk **PLAY** (spill av) på videospilleren. (Se i håndboken til videospilleren.)
- 3 Velg **AV1** som signalkilde ved å bruke **INPUT**-knappen på fjernkontrollen.
 - Hvis koblet til **AV2**-kontakten, velg **AV2** som signalkilde.



- Hvis videospilleren gir et AV-byttesignal via **AV1**- eller **AV2**-kontaktene, vil apparatet automatisk bytte til **AV1** som signalkilde. Hvis du vil fortsette å se i TV-modus, trykker du PR-tasten ▲ / ▼ eller talltastene.
- Programmer som mottas på TV-en, kan også spilles inn på videokassetter.
- Signaltypen RGB (signalene rød, grønn og blå) kan bare velges for **AV1**-kontakten og **AV 1**-signalkilde kan mottas. Disse signalene overføres for eksempel av en betalings-TV-dekoder, spillmaskin eller en foto-CD-enhet osv. og disse digitale signalene kan spilles inn via **AV1**-kontakten.
- Hvis **AV1/AV2**-kontaktene er koblet til videospilleren samtidig, kan du bare motta **AV 2**-signalkilden.
- I **AV2**-kontakten er video ut-signal ikke tilgjengelig.

Installering

Tilkobling av eksternt utstyr

Tilkobling med RCA-kabel

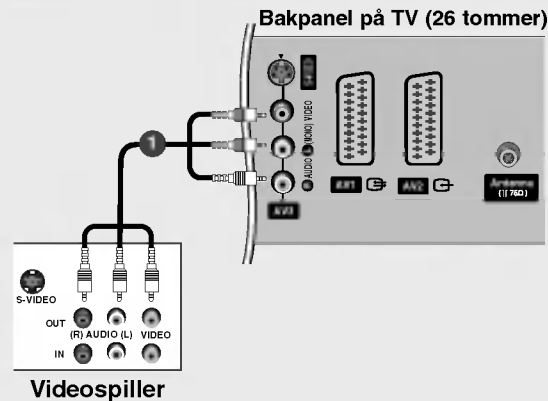
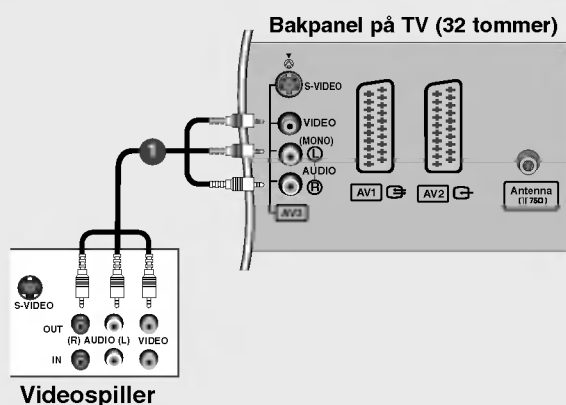

- 1 Koble til **AUDIO/VIDEO**-kontaktene mellom TV-en og videospilleren. Koble etter fargene på kontaktene. (Video = gul, Audio Left (Venstre) = hvit og Audio Right (Høyre) = rød)
- 2 Sett inn en videokassett i videospilleren og trykk **PLAY** (Spill av) på videospilleren. (Se i håndboken til videospilleren.)
- 3 Velg **AV3** som signalkilde ved å bruke **INPUT**-knappen (INNDATA) på fjernkontrollen.



- Hvis du har en monovideospiller, kobler du lyd-kabelen fra videospilleren til **AUDIO L/MONO**-kontakten på apparatet.

Tilkobling med en S-Video-kabel

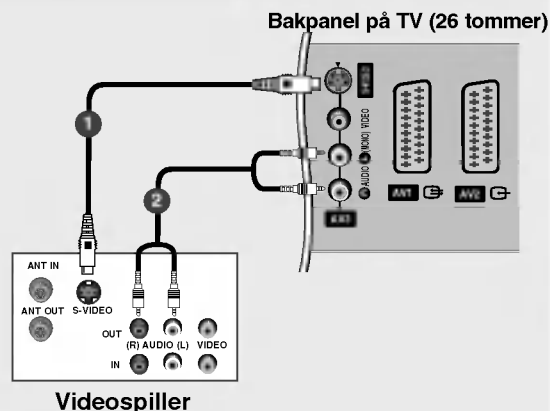
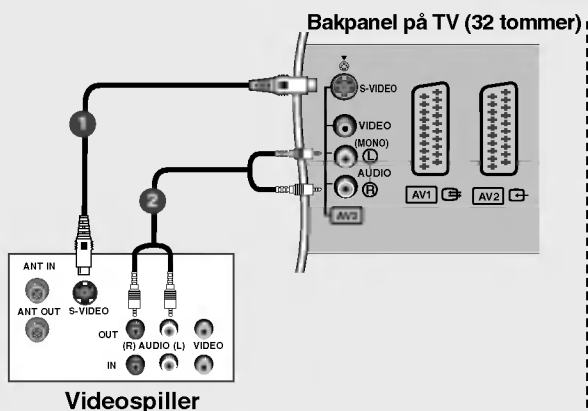

- 1 Koble **S-VIDEO**-utgangen på videospilleren til **S-VIDEO**-inngangen på apparatet. Bildekvaliteten bedres, sammenlignet med når du kobler en vanlig videospiller til Video-inngangen.
- 2 Koble til **AUDIO**-kontaktene mellom TV-en og videospilleren.
- 3 Sett inn en videokassett i videospilleren og trykk **PLAY** (spill av) på videospilleren. (Se i håndboken til videospilleren)
- 4 Velg **S-Video** som signalkilde ved å bruke **INPUT**-knappen på fjernkontrollen.

DVD-oppsett

Tilkobling med komponentkabel

Sidepanel på TV (32, 26 tommer)

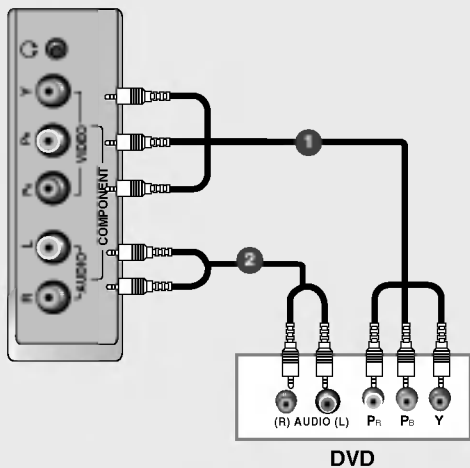

• Component-inndatporter (Komponent)

Hvis du ønsker bedre bildekvalitet, kobler du en DVD-spiller til Component-inndatportene (Komponent) slik det er vist nedenfor.

Component-porter (Komponent) på TV-en	Y	P _B	P _R
Video-utdatporter på DVD-spilleren	Y	P _b	P _r
	Y	B-Y	R-Y
	Y	P _B	P _R

- 1 Koble video-utgangene (Y, P_B, P_R) i DVD-spilleren til **COMPONENT VIDEO (Y, P_B, P_R)**-kontaktene (KOMPO-NENT-DVD INN) i apparatet.
- 2 Koble lydutgangene på DVD-spilleren til **COMPONENT AUDIO**-inngangene (LYD) på apparatet.
- 3 Slå på DVD-spilleren, sett inn en DVD.
- 4 Velge **Component** (Komponent) som signalkilde ved å bruke **INPUT**-knappen på fjernkontrollen.
- 5 Se i DVD-spillerens brukerhåndbok for instruksjoner.

Tilkobling med Scart-kabel

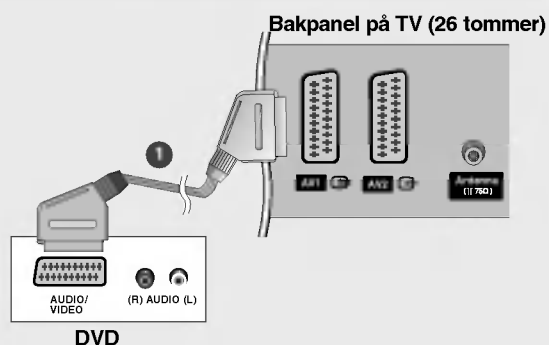
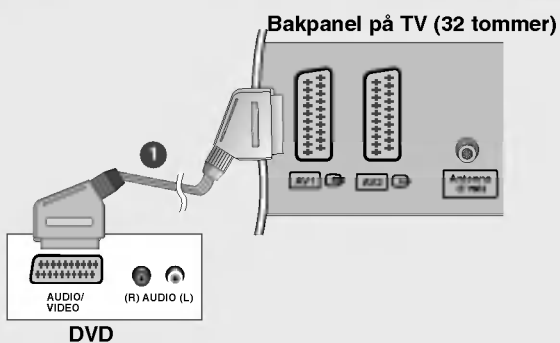

- 1 Koble Scart-kontakten på DVD-spilleren til **AV1**-kontakten på apparatet. Bruk skjermet scart-kabel.
- 2 Slå på DVD-spilleren, sett inn en DVD.
- 3 Velge **AV1** som signalkilde ved å bruke **INPUT**-knappen på fjernkontrollen.
- Hvis koblet til **AV2**-kontakten, velg **AV2** som signalkilde.

Installering

Tilkobling av eksternt utstyr

Tilkobling med en HDMI-kabel

Bakpanel på TV (32 tommer)

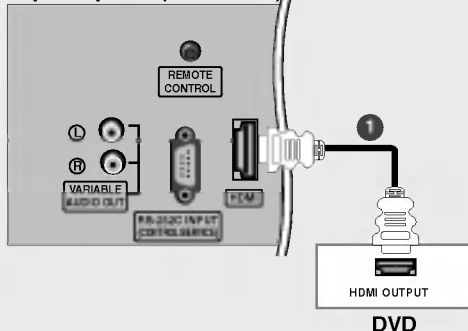

Bakpanel på TV (26 tommer)

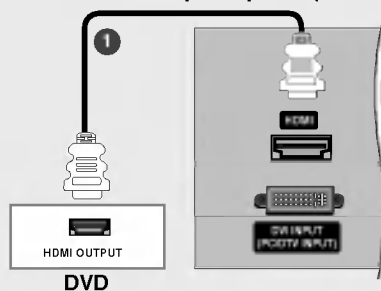

- 1 Koble HDMI-utgangen på DVD-spilleren til **HDMI**-kontakten på apparatet.
- 2 Velge **HDMI DVI** (Komponent) som signalkilde ved å bruke **INPUT**-knappen på fjernkontrollen.
- 3 Se i DVD-spillerens brukerhåndbok for instruksjoner.



• TV-en kan motta video- og lydsignal samtidig ved hjelp av en HDMI-kabel.

Oppsett av TV-boksen

Tilkobling med komponentkabel

Bakpanel på TV (32, 26 tommer)

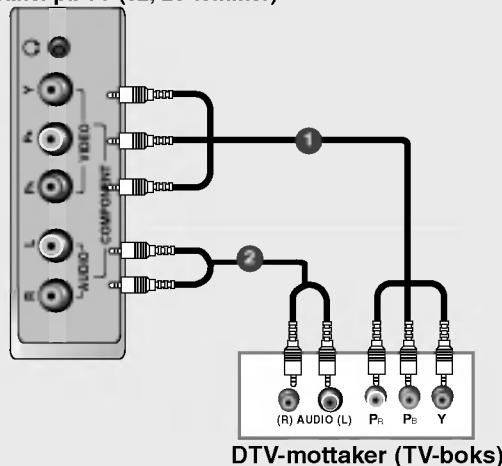

- 1 Koble video-utgangene (Y, Pb, Pr) i DVD-spilleren til **COMPONENT VIDEO (Y, Pb, Pr)**-kontaktene (KOM-
PONENT-DVD INN) i apparatet.
- 2 Koble lydutgangene på DVD-spilleren til **COMPONENT AUDIO**-inngangene (LYD) på apparatet.
- 3 Slå på den digitale TV-boksen. (Se i håndboken til den digitale TV-boksen.)
- 4 Velge **Component** (Komponent) som signalkilde ved å bruke **INPUT**-knappen på fjernkontrollen.

Tilkobling med en HDMI-kabel

Bakpanel på TV (32 tommer)

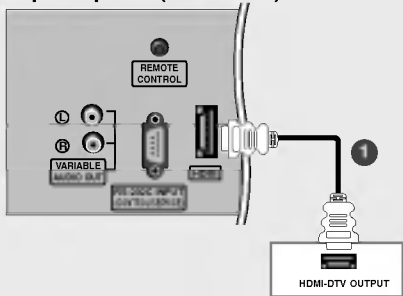

DTV-mottaker (TV-boks)

Bakpanel på TV (26 tommer)

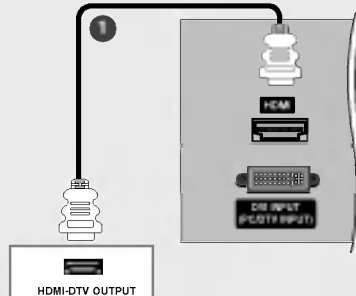

DTV-mottaker (TV-boks)

- 1 Koble HDMI-utgangen på den digitale TV-boksen til **HDMI**-kontakten på apparatet.
- 2 Slå på den digitale TV-boksen. (Se i håndboken til den digitale TV-boksen.)
- 3 Velge **HDMI DVI** (Komponent) som signalkilde ved å bruke **INPUT**-knappen på fjernkontrollen.



- TV-en kan motta video- og lydsignal samtidig ved hjelp av en HDMI-kabel.

Tilkobling med DVI-kabel

Bakpanel på TV (32 tommer)

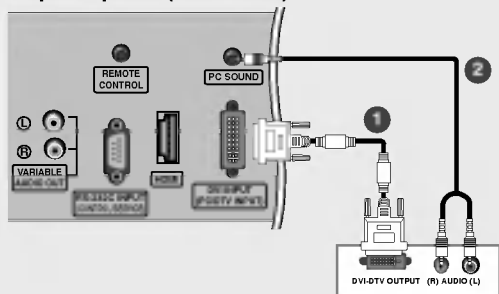

DTV-mottaker (TV-boks)

Bakpanel på TV (26 tommer)

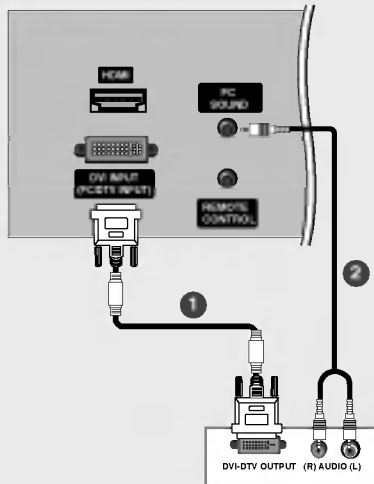

DTV-mottaker (TV-boks)

- 1 Koble DVI-utgangen på den digitale TV-boksen til **DVI INPUT** (PC/DTV INPUT) (PC/DTV-kilde) på apparatet.
- 2 Koble lydutgangene på TV-boksen til **PC SOUND**-kontakten (PC-LYD) på apparatet.
- 3 Slå på den digitale TV-boksen. (Se i håndboken til den digitale TV-boksen.)
- 4 Velge **DVI DTV** (Komponent) som signalkilde ved å bruke **INPUT**-knappen på fjernkontrollen.

Installering

Tilkobling av eksternt utstyr

Oppsett for kabel-TV

- Når du har koblet deg til en lokal kabel-TV-tjeneste og installert en konverterer, kan du se programmer på kabel-TV.
- Hvis du trenger mer informasjon om kabel-TV, kan du ta kontakt med en lokal leverandør.

Tilkobling med en RCA-kabel

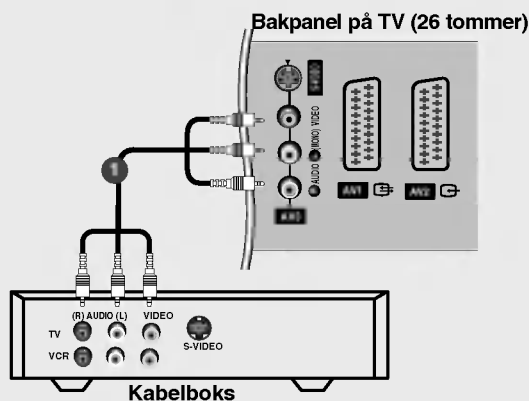
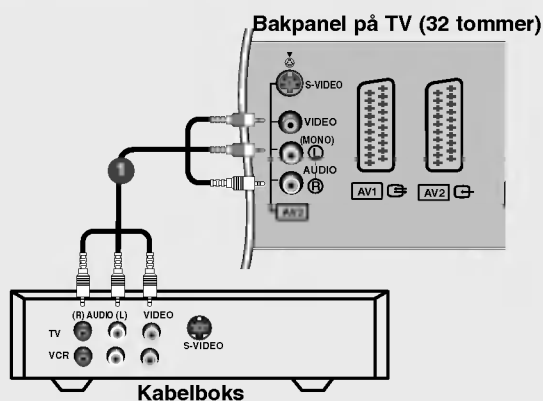

- 1 Koble til **AUDIO/VIDEO**-kontaktene mellom TV-en og kabelboksen. Koble etter fargene på kontaktene. (Video = gul, Audio Left (Venstre) = hvit og Audio Right (Høyre) = rød)
- 2 Velg **AV3** som signalkilde ved å bruke **INPUT**-knappen (INNDATA) på fjernkontrollen.
- 3 Velg programmene med kabelboksens fjernkontroll.

Tilkobling med en S-Video-kabel

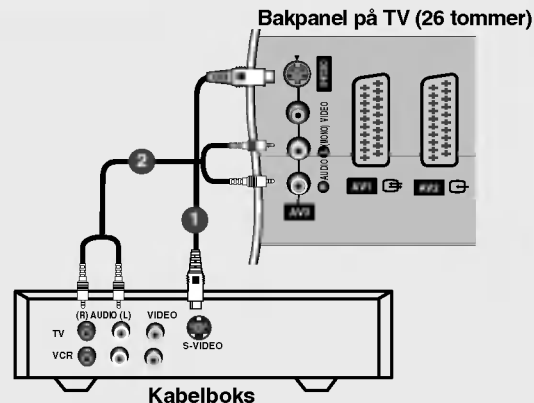
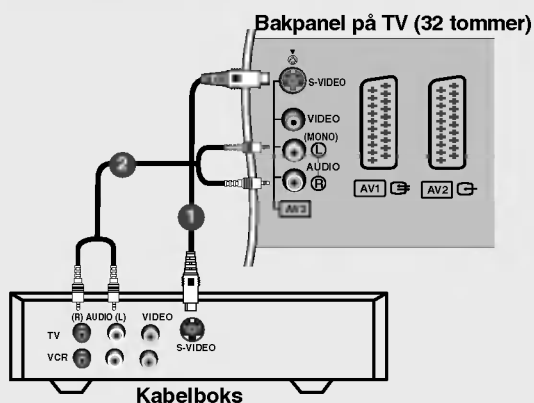

- 1 Koble **S-VIDEO**-utgangen på kabelboksen til **S-VIDEO**-inngangen på apparatet. Bildekvaliteten forbedres.
- 2 Koble til **AUDIO**-kontaktene mellom TV-en og kabelboksen.
- 3 Velge **S-Video** som signalkilde ved å bruke **INPUT**-knappen på fjernkontrollen.
- 4 Velg programmene med kabelboksens fjernkontroll.

Oppsett med ekstern strømkilde

Tilkobling med en RCA-kabel

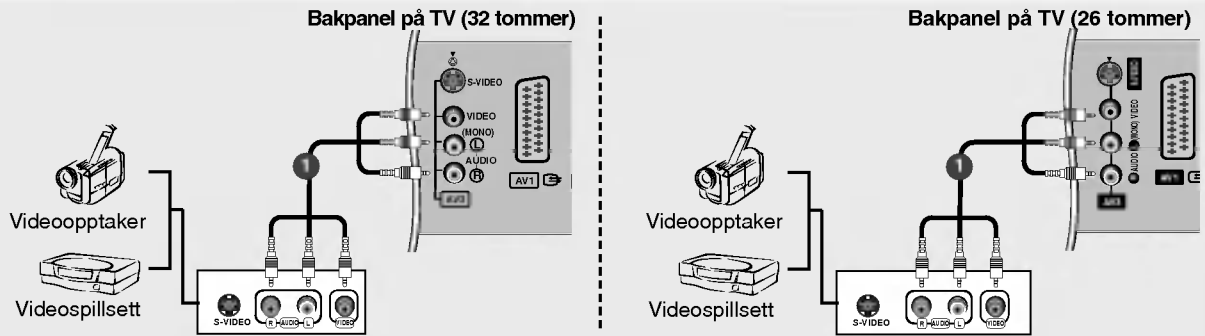

- 1 Koble til **AUDIO/VIDEO**-kontaktene mellom TV-en og videospilleren. Koble etter fargene på kontaktene. (Video = gul, Audio Left (Venstre) = hvit og Audio Right (Høyre) = rød)
- 2 Velg **AV3** som signalkilde ved å bruke **INPUT**-knappen (INNDATA) på fjernkontrollen.
- 3 Bruk det aktuelle eksterne utstyret. Se brukerhåndbok for det eksterne utstyret.

Tilkobling med en S-Video-kabel

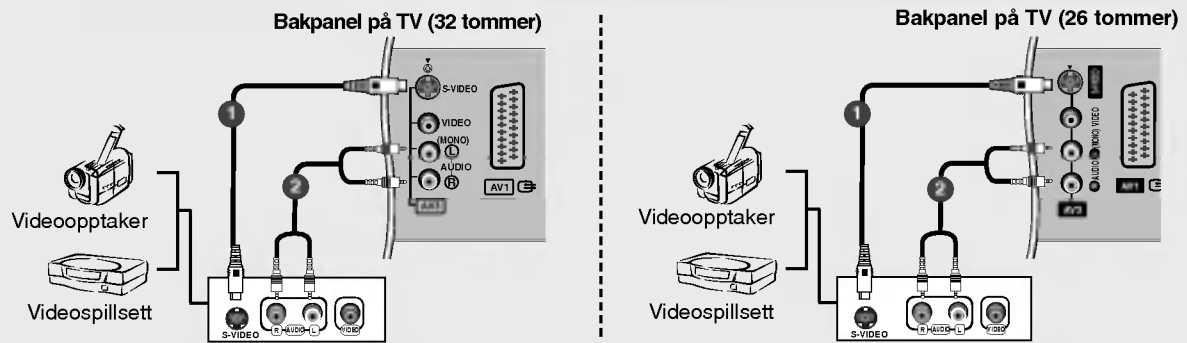

- 1 Koble **S-VIDEO**-utgangen på det eksterne utstyret til **S-VIDEO**-inngangen på apparatet. Bildekvaliteten forbedres.
- 2 Koble til **AUDIO**-kontaktene mellom TV-en og det eksterne utstyret.
- 3 Velg **S-Video** som signalkilde ved å bruke **INPUT**-knappen (INNDATA) på fjernkontrollen.
- 4 Bruk det aktuelle eksterne utstyret. Se brukerhåndbok for det eksterne utstyret.

Ekstern stereo

- Brukes til å koble til en ekstern forsterker, eller koble en subwoofer til surroundanlegget.

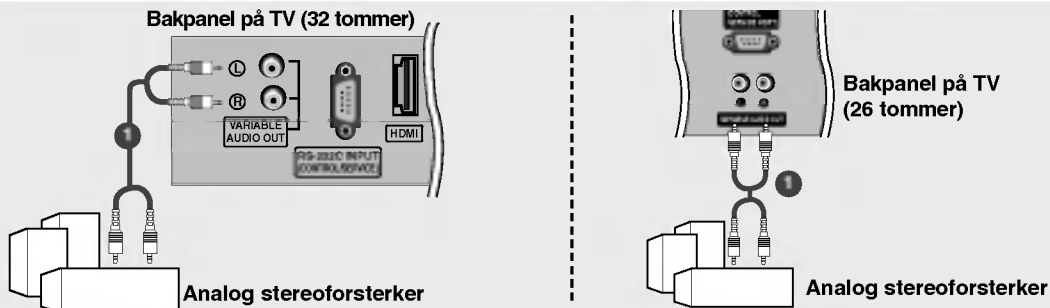

- 1 Koble inngangen på forsterkeren i stereoanlegget til kontaktene merket **VARIABLE AUDIO OUT** på apparatet.
- 2 Høytalerne kobles til gjennom den analoge stereoforsterkeren i henhold til instruksjonene som fulgte med forsterkeren.
 - Hvis du kobler til eksterne komponenter som forsterkere eller høyttalere, bør du slå TV-høytalerne av. (Se side 34)

Installering

Tilkobling av eksternt utstyr

Oppsett med PC

Tilkobling via en DVI-D-kabel eller en DVI til D-Sub-kabel

Bakpanel på TV (32 tommer)

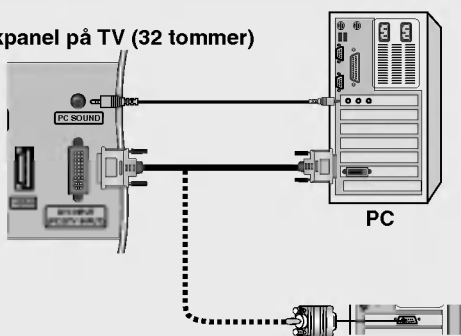

- 1 Koble TV-en til PC-en med PC-kabelen.
- 2 Koble PC-lydinggangen til TV-ens lydinggang for PC.
- 3 Slå på PC-en.
- 4 Velge **DVI PC** som signalkilde ved å bruke **INPUT**-knappen på fjernkontrollen.

Bakpanel på TV (26 tommer)

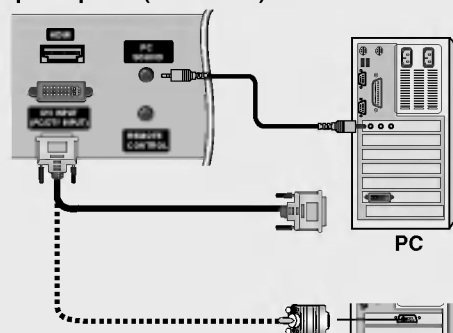

Anmerkninger

Koble signalkabelen (DVI-D-kabelen, ikke DVI til D-Sub-kabel) fra DVI-ut-kontakten på PC-en til DVI-utgangen. Noen videokort kan mangle støtte for DVI-utdata i analogformat.

Tilkobling med en HDMI til DVI-kabel

Bakpanel på TV (32 tommer)

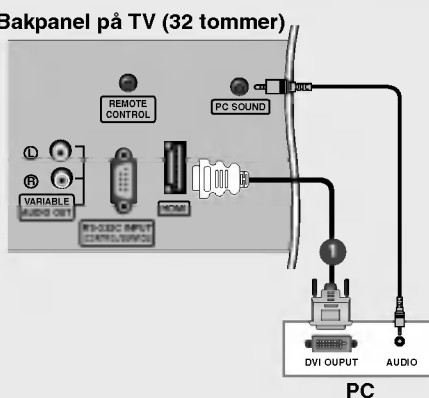

- 1 Koble DVI-utgangen på PC-en til **HDMI**-kontakten på apparatet.
- 2 Koble lydutgangen på PC-en til **PC SOUND**-kontakten (PC-LYD) på apparatet.
- 3 Slå på PC-en og apparatet.
- 4 Velge **HDMI PC** som signalkilde ved å bruke **INPUT**-knappen på fjernkontrollen.

Bakpanel på TV (26 tommer)

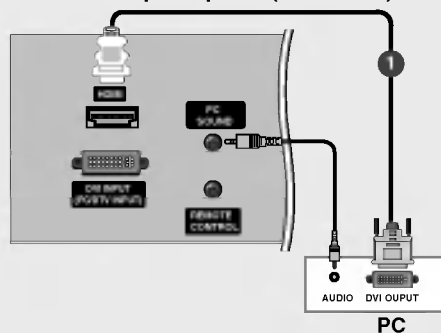

- Hvis PC-en har en DVI-utgang, og ikke en HDMI-utgang, er det nødvendig med en separat lydtilkobling.
- Tilkobling til **DVI INPUT**-kontakten (**DVI-INNGANG**) med en HDMI til DVI-kabel er ikke mulig.

Skjermoppløsning som støttes

■ PC (Spesifikasjoner for skjerm)

Opplysning	Horisontal frekvens (KHz)	Vertikal frekvens (Hz)
720 x 400	31,468	70
640 x 480	31,469 37,500	60 75
800 x 600	37,879 46,875	60 75
832 x 624	49,725	75
1024 x 768 (XGA)	48,363 56,470 60,123	60 70 75
1280 x 768 (WXGA)	47,776	60
1360 x 768 (WXGA)	47,720	60
1366 x 768 (WXGA)	47,720	60



Merk

- Hvis du ønsker optimal bildekvalitet, kan du bruke standard datamaskin-utgang WXGA 1360 x 768 med 60 Hz oppdateringsfrekvens. Hvis du bruker andre formater (VGA, SVGA osv.) eller oppdateringsfrekvenser, kan dette resultere i redusert bildekvalitet. (Hvis du vil endre datamaskin-video-utdataformatet, kan du se i brukerhåndboken for datamaskinen du bruker).
- Hvis meldingen **Intet signal** vises på skjermen, justerer du PC-utdata til et format som finnes i tabellen **Spesifikasjoner for skjerm**.
- Inndata for synkronisering for horisontale og vertikale frekvenser er separate

DPM-modus (Display Power Management (Strømstyring for display))

Hvis PC-en går til strømsparingsmodus, bytter skjermen automatisk til DPM-modus.

Hvis du ikke bruker PC-kabelen som fulgte med, kan det hende DPM-modus ikke fungerer.

- *DPM-modus funksjonen er ikke tilgjengelig i HDMI PC-modus.*

■ DTV

Modus	Terminal	Component	DVI (DTV)	HDMI (DTV)
480i		o	x	x
576i		o	x	x
480p		o	o	o
576p		o	o	o
720p		o	o	o
1080i		o	o	o

Koble til strømledning

- Koble til strømledningen på riktig måte, slik som vist.

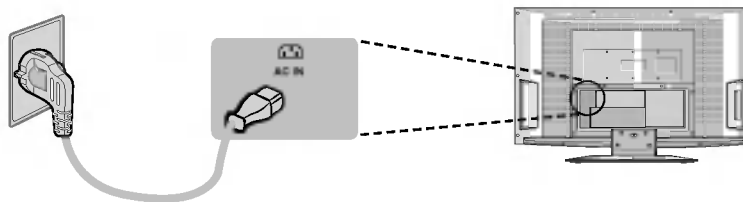

Bruk

Grunnleggende bruk

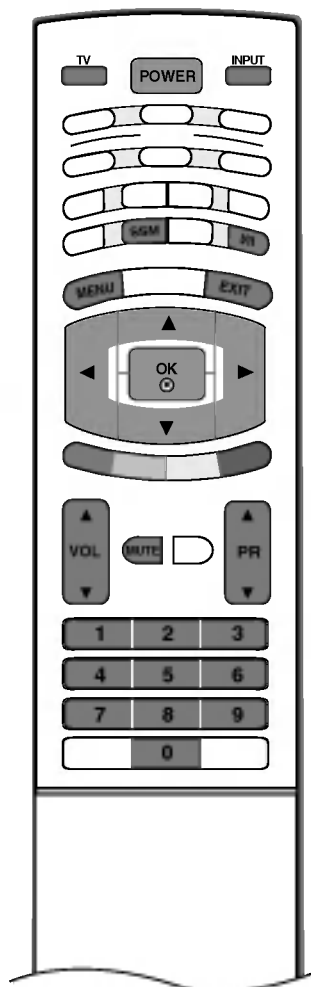

Slå TV-en På/av

- 1 Først må du koble til alt utstyret. Plugg strømledningen inn i TV-en, og deretter plugges den inn i et vegguttak. Hvis du vil slå på TV-en, trykker du på **POWER**-knappen (På/av) som finnes på TV-en. Strømindikatoren vil lyse.
 - I standby-modus, trykker du knappene **POWER** (På/av), **PR**, **▲ / ▼**, **TV**, **INPUT** eller en av tallknappene på fjernkontrollen for å slå på TV-en.
- 2 Hvis du vil slå av TV-en, trykker du på **POWER**-knappen (På/av) som finnes på fjernkontrollen. Hvis du skal reise på ferie, trekker du ut pluggen fra stikkontakten i veggen.

Justere volumet

- 1 Trykk **VOL**-knappen **▲ / ▼** for å justere volumet.
- 2 Hvis du vil slå av lyden, trykker du **MUTE**-knappen (Demp). Du kan avbryte denne funksjonen ved å trykke knappene **MUTE** (Demp), **VOL ▲ / ▼**, **I/II** eller **SSM**.

Velge program

- 1 Trykk knappene **PR ▲ / ▼** eller tallknappene for å velge et programnummer.

Valg av menyspråk

- 1 Trykk på **MENU** knappen og trykk på **▲ / ▼** knappen for å velge **SPESIAL** menyen.
- 2 Trykk på **▶** knappen og trykk på **▲ / ▼** knappen for å velge **Språk (Language)**.
- 3 Trykk på **▶** knappen og trykk på **▲ / ▼** knappen for å velge ønsket språk. Når du har valgt, vises herefter alle menytekster i valgt språk.
- 4 Trykk på **OK** knappen.
- 5 For å avslutte og fjerne menyen, trykk på **EXIT** knappen.

Justere skjermvisningen

- 1 Trykk **MENU**-knappen og deretter **▲** / **▼**-knappen for å vise menyene.
- 2 Trykk på **▶** bryteren og trykk på **▲** / **▼** for å velge ønsket funksjon i menyen.
- 3 Endre innstillingen på et punkt i undermenyen eller rullgardin menyen med **◀** / **▶** knappen. Du kan gå til menyen på nivået ovenfor ved å trykke **OK** eller knappen **MENU (MENY)**.



STASJON Meny



BILDE Meny



LYD Meny



PIP/DW Meny



SKJERM Meny



TIME Meny



SPESIAL Meny

NORSK



Anmerkninger

- Ved hjelp av skjermvisningsfunksjonen kan du enkelt justere status for skjermen siden den inneholder en grafisk presentasjon.
- Skjermvisningen i denne håndboken kan være forskjellig fra den som kommer frem på din TV-skjerm. Dette er fordi den kun er et eksempel for å hjelpe med bruk av TV-en.
- I teletekst vises ingen menyer.



Innstilling av TV-kanaler

Inntil 100 TV-kanaler kan forhåndsinnstilles under forvalgsnummere 0-99. Straks TV-kanalene som kan mottas på stedet er innstilt, kan de velges med ▲ / ▼ bryteren eller nummerbryterne (0-9). Kanalsøking/lagring kan utføres automatisk eller manuelt. Før du begynner, kontrollér at antennen er tilkoblet.

Automatisk kanalsøking og lagring



- Med denne søkemåten vil alle TV-kanaler, som kan mottas på stedet, søkes inn og lagres automatisk i den rekkefølgen de mottas. Dette er den enkleste måten og anbefales derfor.

- 1 Trykk **MENU**-knappen og deretter ▲ / ▼-knappen for å vise **STASJON** menyen.
 - 2 Trykk på ► knappen og trykk på ▲ / ▼ bryteren for å velge **Auto-programmering**.
 - 3 Trykk ►-knappen, og bruk deretter knappen ▲ / ▼ til å velge **System**.
 - 4 Trykk ◀ / ▶-knappen for å velge en TV-systemmeny:
BG : PAL B/G, SECAM B/G (Europa/Øst-Europa)
I : PAL I/II (U.K./Irland)
DK : PAL D/K, SECAM D/K (Øst-Europa)
L : SECAM L/L' (Frankrike)
 - 5 Trykk på ▲ / ▼ knappen for å velge **Lagre fra**.
 - 6 Trykk ◀ / ▶-knappen eller tallknappene for å velge det første programnummeret. Hvis du bruker tallknapper, angis alle numre under 10 med tallet "0" foran, f.eks. "05" for 5.
 - 7 Trykk på ▲ / ▼ knappen for å velge **Start**.
 - 8 Press the ► button to begin auto programming.
Alle mottakelige TV-kanaler blir lagret. Stasjonsnavn vises/lagres kun for TV-kanaler som sender PDC (el.VPS) signaler eller spesielle teletekstdata. Hvis det ikke er tilfelle, vises C eller S foran kanalnr.
- Hvis du under søking/lagring ønsker å stoppe dette, trykk på **MENU** knappen.
- Når automatisk søking/lagring er ferdig, vises **Stasjonsredigering** funksjonen med en stasjonsoversikt på skjermen. I den kan du, om ønskelig, redigere forvalgsnr./TV-kanal, se side 12 for nærmere beskrivelse.
- 9 For å avslutte og fjerne menyen, trykk på **EXIT** knappen.

Manuell kanalsøking og lagring



- Brukes hvis du ønsker å søke inn og lagre TV-kanaler manuelt. De kan da lagres på forvalgsnr. (0-99) i den rekkefølgen du ønsker.

- 1 Trykk **MENU**-knappen og deretter **▲ / ▼**-knappen for å vise **STASJON** menyen.
- 2 Trykk på **▶** knappen og trykk på **▲ / ▼** knappen for å velge **Manuell programmering**.
- 3 Trykk på **▶** knappen og trykk på **▲ / ▼** knappen for å velge **Lagre**.
- 4 Trykk **◀ / ▶** -knappen eller tallknappene for å velge det ønskede programnummeret (0 til 99). Hvis du bruker tallknapper, angis alle numre under 10 med tallet "0" foran, f.eks. "05" for 5.
- 5 Trykk på **▲ / ▼** knappen for å velge **System**.
- 6 Trykk **◀ / ▶** -knappen for å velge en TV-systemmeny:
 - BG** : PAL B/G, SECAM B/G (Europa/Øst-Europa)
 - I** : PAL I/II (U.K./Irland)
 - DK** : PAL D/K, SECAM D/K (Øst-Europa)
 - L** : SECAM L/L' (Frankrike)
- 7 Trykk på **▲ / ▼** knappen for å velge **Bånd**.
- 8 Trykk **◀ / ▶** -knappen for å velge henholdsvis **V/UHF** eller **Kabel**.
- 9 Trykk på **▲ / ▼** knappen for å velge **Kanal**.
- 10 Du kan velge ønsket programnummer med **◀ / ▶** -knappen eller med tallknappene. Velg om mulig programnummeret direkte med tallknappene. Alle numre under 10 angis med tallet "0" foran, f.eks. "05" for 5.
- 11 Trykk på **▲ / ▼** knappen for å velge **Søke**.
- 12 Trykk **◀ / ▶** -knappen for å starte søket. Søket stopper hvis det blir funnet en stasjon.
- 13 Trykk på **OK** knappen for å lagre innsøkt kanal.
- 14 For å søke og lagre flere TV-kanaler, repetér punktene 3 til 13.
- 15 For å avslutte og fjerne menyen, trykk på **EXIT** knappen.



Innstilling av TV-kanaler

Fininnstilling

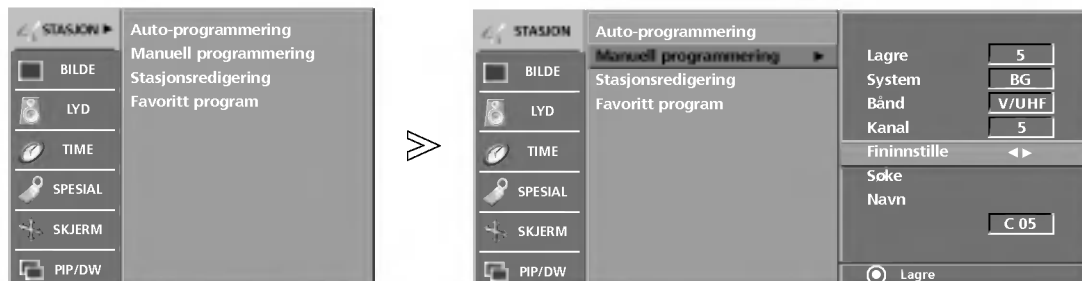

- Vanligvis er det bare nødvendig med fininnstilling hvis det er dårlige mottaksforhold.

- 1 Trykk **MENU**-knappen og deretter **▲ / ▼**-knappen for å vise **STASJON** menyen.
- 2 Trykk på **▶** knappen og trykk på **▲ / ▼** knappen for å velge **Manuell programmering**.
- 3 Trykk på **▶** knappen og trykk på **▲ / ▼** knappen for å velge **Fininnstille**.
- 4 Trykk **◀ / ▶**-knappen for å fininnstille slik at du får best mulig bilde og lyd.
- 5 Trykk på **OK** knappen for å lagre innsøkt kanal.
- 6 For å avslutte og fjerne menyen, trykk på **EXIT** knappen.

Programmering av stasjonsnavn



- Stasjonsnavnet (eks. 'NRK') kan også programmeres, med ialt fem tegn, slik at det vises på skjermen.

- 1 Trykk **MENU**-knappen og deretter **▲ / ▼**-knappen for å vise **STASJON** menyen.
- 2 Trykk på **▶** knappen og deretter på **▲ / ▼** bryteren for å velge **Manuell programmering**.
- 3 Trykk på **▶** knappen og trykk på **▲ / ▼** knappen for å velge **Navn**.
- 4 Trykk på **▶** knappen og trykk på **▲ / ▼**. Du kan velge følgende; mellomrom, +, -, sifre 0 til 9, og alfabetet A til Z.
- 5 Velg plassering ved å trykke **◀ / ▶**-knappen, og velg tegn nummer to og så videre.
- 6 Trykk på **OK** knappen for å lagre innsøkt kanal.
- 7 For å avslutte og fjerne menyen, trykk på **EXIT** knappen.

Redigering av forvalgsnummer/TV-kanal

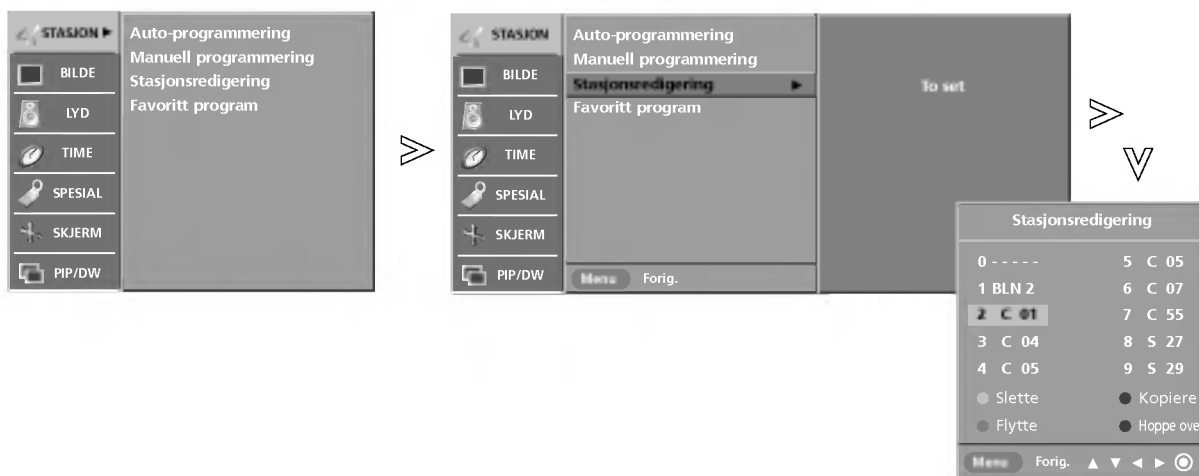

- Denne funksjonen gjør det mulig for deg å slette eller utelate et lagret forvalgsnr./TV-kanal, som er uønsket. Du kan også flytte en TV-kanal til et annet forvalgsnr. for å få de i ønsket rekkefølge, eller kopiere den til neste forvalgsnummer.

1 Trykk **MENU**-knappen og deretter **▲ / ▼**-knappen for å vise **STASJON** menyen.

2 Trykk på **▶** knappen, og trykk på **▲ / ▼** knappen for å velge **Stasjonsredigering**.

3 Trykk på **▶** bryteren for å velge **Stasjonsredigering** menyen.

■ For å slette forvalgsnr./TV-kanal

1. Velg med **▲ / ▼ / ◀ / ▶** knappen forvalgsnr./TV-kanal som skal slettes.
2. Trykk to ganger på den **RØDE** knappen for å slette.
Når det slettes, flytter de etterfølgende en posisjon opp.

■ For å kopiere en TV-kanal

1. Velg med **▲ / ▼ / ◀ / ▶** knappen forvalgsnr./TV-kanal som skal kopieres.
2. Trykk på den **GRØNNE** knappen for å kopiere.
Når det kopieres, flytter de etterfølgende en posisjon ned - til neste forvalgsnr

■ For å flytte en TV-kanal til et annet forvalgsnummer

1. Velg med **▲ / ▼ / ◀ / ▶** knappen forvalgsnr./TV-kanal som skal flyttes.
2. Trykk på den **GULE** knappen. Valgt linje skifter til gult.
3. Flytt det med **▲ / ▼ / ◀ / ▶** knappen til ønsket forvalgsnr. for TV-kanalen.
4. Når det er flyttet til ønsket forvalgsnr., trykk på den **GULE** knappen igjen for å avslutte flyttingen.

■ For å utelate forvalgsnr./TV-kanal

1. Velg med **▲ / ▼ / ◀ / ▶** knappen forvalgsnr./TV-kanal som skal utelates.
2. Trykk på den **BLÅ** knappenn. Forvalgsnr./TV-kanal, som du har valgt å utelate, vises nå i blått.
3. For å annullere utelatelsen : Trykk på den **BLÅ** knappen igjen, slik at det skifter til grønt igjen.
Når et forvalgsnummer er utelatt, kan du ikke velge det med **▲ / ▼** knappen under normal betjening av TV. Hvis du senere allikevel ønsker å velge et utelatt forvalgsnr./TV-kanal, så kan du gjøre det direkte med nummerbryterne (0-9), eller via stasjons-oversikten ('Programme table' menyen).

4 For å avslutte og fjerne menyen, trykk på **EXIT** knappen.



Innstilling av TV-kanaler

Favorittkanal

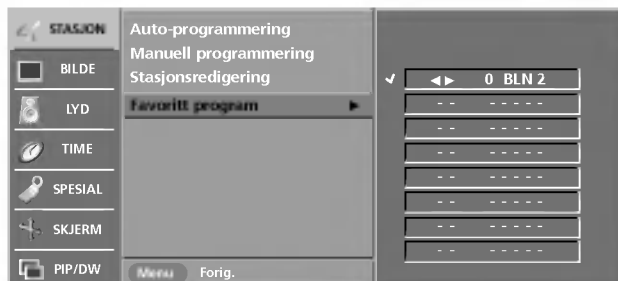

- Med denne funksjonen kan du velge dine favorittkanaler direkte.
- Trykk flere ganger på **FAVOURITE** knappen for å velge lagrede favorittkanaler.

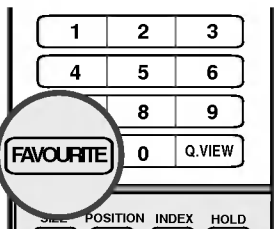

- 1 Trykk **MENU**-knappen og deretter **▲ / ▼**-knappen for å vise **STASJON** menyen.
- 2 Trykk på **▶** knappen og trykk på **▲ / ▼** knappen for å velge **Favoritt program**.
- 3 Trykk **▶** -knappen.
- 4 Trykk på **▲ / ▼** knappen for å velge -- -----.
- 5 Velg et ønsket program med **◀ / ▶** -knappen eller med tallknappene. Alle numre under 10 angis med tallet "0" foran, f.eks. "05" for 5.
- 6 Gjenta trinn 4 og 5 for å lagre en ny kanal. Du kan lagre inntil 8 kanaler.
- 7 For å avslutte og fjerne menyen, trykk på **EXIT** knappen.

Stasjonsoversikten

- I stasjonsoversikten, som vises på skjermen, kan du se en liste over hvilke TV-kanaler som er lagret i TV'ens minne.

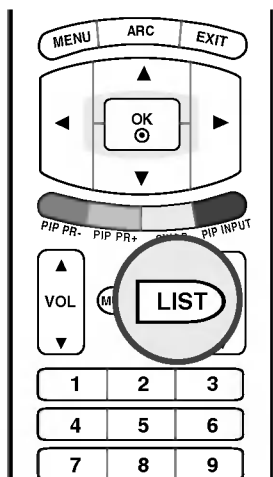

■ For å velge stasjonsoversikten

Trykk på **LIST** knappen for å velge stasjonsoversikt menyen. Stasjonsoversikten vises på skjermen, og i den er de 10 første forvalgsnr. med tilhørende kanalnr. listet opp, som f.eks. illustrert i eksempelet under.

0	-----	5	C 05
1	BLN 2	6	C 07
2	C 01	7	C 55
3	C 04	8	S 27
4	C 05	9	S 29



Anmerkninger

- a. Hvis det er noe som er markert blått, betyr det at forvalgs-nummeret/TV-kanalen er utelatt (hoppet over) under automatisk søking/lagring eller redigering.
- b. Hvis et forvalgsnr. vises sammen med stasjonsnavn (eks.'01 NRK'), så vises ikke kanalnr. Hvis et forvalgsnr. vises uten kanalnr./stasjonsnavn (eks.'08 ---'), så er det ikke lagret noe der.

■ For å velge forvalgsnr./TV-kanal i stasjonsoversikten

Velg opp eller ned i listen med **▲ / ▼** knappen og til venstre eller høyre i listen med **◀ / ▶** knappen. Den som velges vises i fiolett. Trykk på **OK** knappen for å bekrefte valget. TV skifter til valgt forvalgsnr./TV-kanal.

■ For å bla igjennom hele stasjonsoversikten

Stasjonsoversikten kan tilsammen inneholde 100 forvalgsnr./TV-kanaler, fordelt på 10 sider med liste over 10 i hver. For å velge neste side, trykk på **▲ / ▼ / ◀ / ▶** knappen gjentatte ganger inntil det skifter til neste side.

For å avslutte og fjerne menyen, trykk på **EXIT** knappen.

Innstilling av bildet

PSM (bildeinnstilling i minnet) bildeminne

- Denne funksjonen justerer apparatet for beste bildeoppsett.
- Når du justerer **Kontrast**, **Lysstyrke**, **Farge**, **Skarphet** og **Fargetone** (bare NTSC) manuelt, endres PSM automatisk til **Bruker**.
- **Dynamisk**, **Standard** og **Dempet** er fabrikkinnstilt for best mulig bildevisning og kan ikke endres.
- Når funksjonen "Lyssensor" er på, justeres bildet automatisk slik at det passer best mulig til omgivelsene.
- Du kan også bruke menyen **BILDE** for å justere **PSM**.

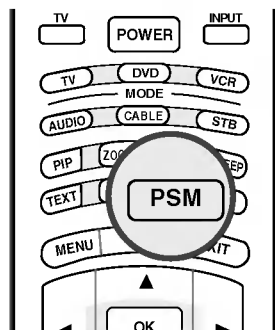

- 1 Trykk **PSM**-knappen flere ganger for å velge alternativ for bildeoppsett som vist nedenfor: **Lyssensor**, **Dynamisk**, **Standard**, **Dempet** eller **Bruker**.

CSM (Colour Status Memory - Lagret fargestatus)

STASJON	PSM	
BILDE ▶	CSM	
LYD	ACM	
TIME	Kontrast	90
SPELIAL	Lysstyrke	55
SKJERM	Farge	55
PIP/DW	Skarphet	60



STASJON	PSM	
BILDE ▶	CSM ▶	
LYD	ACM	
TIME	Kontrast	90
SPELIAL	Lysstyrke	55
SKJERM	Farge	55
PIP/DW	Skarphet	60
	Mens Forig.	

Kald	
✓ Normal	
Varm	
Bruker	
Rød	0
Grønn	0
Blå	0

- Velg **Normal**-alternativet for å initialisere verdiene (sette tilbake til fabrikkinnstillinger).
- Når du justerer alternativene for fargetemperatur (**Rød**, **Grønn** eller **Blå**) manuelt, endres **CSM** automatisk til **Bruker**.

- 1 Trykk på **MENU** knappen og trykk på **▲ / ▼** knappen for å velge **BILDE** menyen.
- 2 Trykk på **▶** knappen og trykk på **▲ / ▼** knappen for å velge **CSM**.
- 3 Trykk **▶**-knappen og deretter **▲ / ▼** -knappen for å velge **Kald**, **Normal**, **Varm** eller **Bruker**.
 - **Kald** : Hvis du vil se mindre intense farger med mer blått.
 - **Normal** : Hvis du vil initialisere verdiene (sette tilbake til fabrikkinnstillinger).
 - **Varm** : Hvis du vil fremheve varmere farger, for eksempel rød.
 - **Bruker** : Hvis du vil justere den røde, grønne og blå fargen til den fargetemperaturen du foretrekker.
 1. Trykk **▲ / ▼** -knappen for å velge User (Bruker).
 2. Trykk **▶**-knappen og deretter **▲ / ▼** -knappen for å velge **Rød**, **Grønn** eller **Blå**.
 3. Bruk knappene **◀ / ▶** til å gjøre ønskede justeringer.
- 4 For å avslutte og fjerne menyen, trykk på **EXIT** knappen.

Innstilling av bildet

XD Funksjonen

STASJON	PSM	
BILDE ▶	CSM	
	XD	
LYD	ACM	
	Kontrast	90
TIME	Lysstyrke	55
	Farge	55
SPECIAL	Skarphet	60
SKJERM		
PIP/DW		



STASJON	PSM		
BILDE ▶	CSM		
	XD		✓ På
LYD	ACM		Av
	Kontrast	90	
TIME	Lysstyrke	55	
	Farge	55	
SPECIAL	Skarphet	60	
SKJERM			
PIP/DW			
	Menu	Forig.	

- **XD** er LG Electronics unike teknologi for forbedring av bildekvalitet for å vise en ekte HD-kilde via en avansert, digital signalbehandlingsalgoritme.
- XD endres automatisk til On (På) når du velger **PSM**-alternativer (**Dynamisk**, **Standard** eller **Dempet**). Hvis XD-innstillingen er satt til Off (Av), endres PSM automatisk til User (Bruker), og ACM-funksjonen er ikke tilgjengelig.
- **XD**-funksjonen er ikke tilgjengelig i DVI PC/HDMI PC-modus.

- 1 Trykk på **MENU** knappen og trykk på ▲ / ▼ knappen for å velge **BILDE** menyen.
- 2 Trykk på ▶ knappen og trykk på ▲ / ▼ knappen for å velge **XD**.
- 3 Trykk ▶-knappen og bruk deretter ▲ / ▼-knappen for å velge **På** eller **Av**.
- 4 For å avslutte og fjerne menyen, trykk på **EXIT** knappen.

ACM (Active Colour Management (Aktiv fargebehandling))

STASJON	PSM	
BILDE ▶	CSM	
	XD	
LYD	ACM	
	Kontrast	90
TIME	Lysstyrke	55
	Farge	55
SPECIAL	Skarphet	60
SKJERM		
PIP/DW		



STASJON	PSM		
BILDE ▶	CSM		
	XD		
LYD	ACM		✓ Hudtone
	Kontrast	90	0
TIME	Lysstyrke	55	0
	Farge	55	0
SPECIAL	Skarphet	60	
SKJERM			
PIP/DW			
	Menu	Forig.	

- Juster **ACM** for å velge ønsket alternativ for hudfarge.
- **ACM**-funksjonen er tilgjengelig i alle modi, unntatt DVI PC/HDMI PC-modus.

- 1 Trykk på **MENU** knappen og trykk på ▲ / ▼ knappen for å velge **BILDE** menyen.
- 2 Trykk på ▶ knappen og trykk på ▲ / ▼ knappen for å velge **ACM**.
- 3 Trykk ▶-knappen og deretter ▲ / ▼-knappen for å velge **Hudtone**, **Grøntone** eller **Blåtone**.
- 4 Trykk på ◀ / ▶ bryteren for å innstille det slik du ønsker.
- 5 For å avslutte og fjerne menyen, trykk på **EXIT** knappen.

sRGB

STASJON	PSM	
BILDE ▶	CSM	
	XD	
LYD	sRGB	
	Kontrast	90
TIME	Lysstyrke	55
SPESIAL		
SKJERM		
PIP/DW		



STASJON	PSM	
BILDE	CSM	
	XD	
LYD	sRGB ▶	↓ På Av
	Kontrast	90
TIME	Lysstyrke	55
SPESIAL		
SKJERM		
PIP/DW	Menu	Forig.

- Ved tilkobling til eksternt utstyr med sRGB-funksjon, ble fargene justert for best mulig gjengivelse i forhold til hverandre.
- sRGB-funksjonen er tilgjengelig i DVI PC/HDMI PC-modus.

- 1 Trykk på **MENU** knappen og trykk på ▲ / ▼ knappen for å velge **BILDE** menyen.
- 2 Trykk på ▶ knappen og trykk på ▲ / ▼ knappen for å velge **sRGB**.
- 3 Trykk ▶-knappen og bruk deretter ▲ / ▼-knappen for å velge **På** eller **Av**.
- 4 For å avslutte og fjerne menyen, trykk på **EXIT** knappen.

Manuell bildejustering

STASJON	PSM	
BILDE ▶	CSM	
	XD	
LYD	ACM	
	Kontrast	90
TIME	Lysstyrke	55
	Farge	55
SPESIAL	Skarphet	60
SKJERM		
PIP/DW		



STASJON	PSM	
BILDE	CSM	
	XD	
LYD	ACM	
	Kontrast	90 ▶
TIME	Lysstyrke	55
	Farge	55
SPESIAL	Skarphet	60
SKJERM		
PIP/DW	Menu	Forig.

- Du kan justere **Kontrast**, **Lysstyrke**, **Farge** eller **Skarphet** og **Fargetone** (bare NTSC) til det nivået du foretrekker.

- 1 Trykk på **MENU** knappen og trykk på ▲ / ▼ knappen for å velge **BILDE** menyen.
- 2 Trykk ▶-knappen, og velg deretter ønsket bildeelement med knappene ▲ / ▼ (**Kontrast**, **Lysstyrke**, **Farge** eller **Skarphet**).
- 3 Trykk på ◀ / ▶ bryteren for å innstille det slik du ønsker.
- 4 For å avslutte og fjerne menyen, trykk på **EXIT** knappen.



Anmerkninger

- I PC-modus vises kun **Kontrast** og **Lysstyrke**

Lydjustering

SSM (lydinnstilling i minnet) lydminne

- Ved hjelp av **SSM** oppnår du best mulig lyd uten spesielle justeringer fordi TV-en angir riktig lydalternativ basert på programinnhold.
- Når du justerer equalizeren manuelt, bytter **SSM** automatisk **Bruker**.
- **Flat, Musikk, Film** og **Sport** er forhåndsinnstilt fra fabrikk for å gi god lyd kvalitet, og kan ikke justeres.
- Du kan også bruke menyen **LYD** for å justere **SSM**.

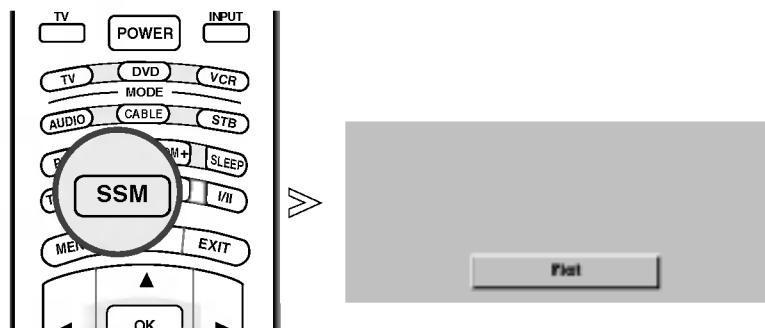

- 1 Trykk **SSM**-knappen flere ganger for å velge alternativ for bildeoppsett som vist nedenfor: **Flat, Musikk, Film, Sport** eller **Bruker**.

SRS WOW

STASJON	SSM	
BILDE	SRS WOW	
LYD	AVL	
	Balanse	0
	Diskant	50
TIME	Bass	50
SPESIAL	TV Høytaler	
SKJERM		
PIP/DW		



STASJON	SSM		
BILDE	SRS WOW		✓ På
LYD	AVL		Av
	Balanse	0	
	Diskant	50	
TIME	Bass	50	
SPESIAL	TV Høytaler		
SKJERM			
PIP/DW	Menu	Forig.	

- **SRS WOW**-funksjonen spiller av mono- eller stereolydinn data med de dynamiske surround-effektene. Dette gir en rik og dyp lyd tone.

- 1 Trykk på **MENU** knappen og trykk på **▲ / ▼** knappen for å velge **LYD** menyen.
- 2 Trykk på **▶** knappen og trykk på **▲ / ▼** knappen for å velge **SRS WOW**.
- 3 Trykk **▶** -knappen og bruk deretter **▲ / ▼** -knappen for å velge **På** eller **Av**.
- 4 For å avslutte og fjerne menyen, trykk på **EXIT** knappen.



er et varemerke for SRS Labs, Inc.
-teknologi er inkorporert under lisens fra SRS Labs, Inc.

AVL (Auto Volume Leveler – Jevnt lydnivå)

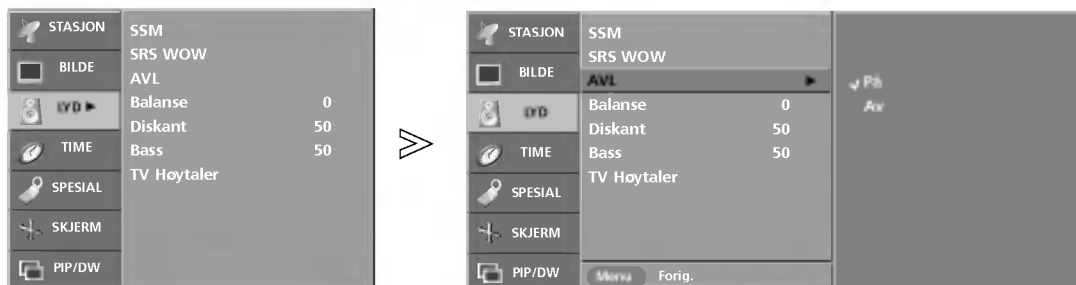

- **AVL** vil automatisk holde et jevnt lydnivå selv om du bytter program.

- 1 Trykk på **MENU** knappen og trykk på **▲ / ▼** knappen for å velge **LYD** menyen.
- 2 Trykk på **▶** knappen og trykk på **▲ / ▼** knappen for å velge **AVL**.
- 3 Trykk **▶** -knappen og bruk deretter **▲ / ▼** -knappen for å velge **På** eller **Av**.
- 4 For å avslutte og fjerne menyen, trykk på **EXIT** knappen.

Manuell lydjustering



- Juster lyden slik at den blir slik du ønsker og passer til størrelsen på rommet.

- 1 Trykk på **MENU** knappen og trykk på **▲ / ▼** knappen for å velge **LYD** menyen.
- 2 Trykk knappen **▶** og deretter knappen **▲ / ▼** for å velge ønsket lydelement (**Balanse**, **Diskant** eller **Bass**).
- 3 Trykk **▶**-knappen, og bruk deretter knappen **◀ / ▶** til å foreta ønskede justeringer.
- 4 For å avslutte og fjerne menyen, trykk på **EXIT** knappen.

Lydjustering

TV-høytaler

STASJON	SSM
BILDE	SRS WOW AVL
LYD ▶	Balanse 0 Diskant 50
TIME	Bass 50
SPESIAL	TV Høytaler
SKJERM	
PIP/DW	



STASJON	SSM	
BILDE	SRS WOW AVL	
LYD ▶	Balanse 0 Diskant 50	
TIME	Bass 50	
SPESIAL	TV Høytaler ▶	✓ På Av
SKJERM		
PIP/DW	Mens Forig.	

- Du kan justere status for intern høytaler.

- Hvis du vil bruke det eksterne hifi-stereoanlegget, slår du av apparatets interne høyttalere.

- 1 Trykk på **MENU** knappen og trykk på ▲ / ▼ knappen for å velge **LYD** menyen.
- 2 Trykk på ▶ knappen og trykk på ▲ / ▼ knappen for å velge **TV Høytaler**.
- 3 Trykk ▶ -knappen og bruk deretter ▲ / ▼ -knappen for å velge **På** eller **Av**.
- 4 For å avslutte og fjerne menyen, trykk på **EXIT** knappen.

I/II

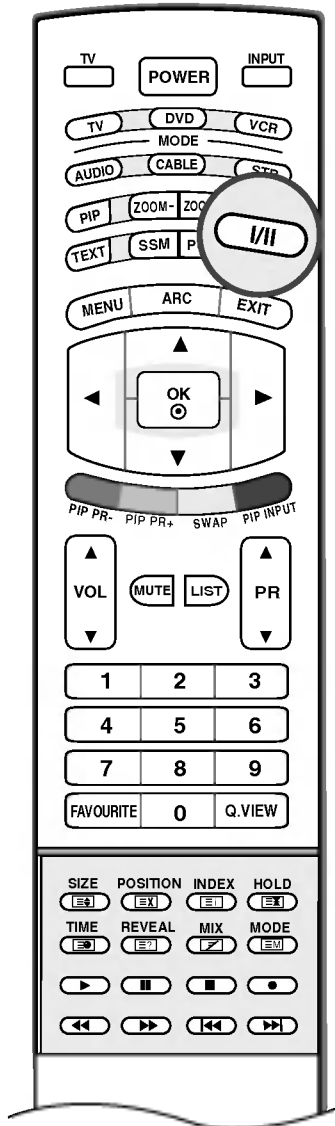

■ Stereo/mono og tospråklig (Dual) lydnettaking

Når du velger en TV-kanals forvalgsnr., vil informasjon om lydutsendelsen vises på skjermen.

Lydsending	Skjermvisning
Mono	MONO
Stereo	STEREO
Tospråklig	DUAL I

Skifte fra stereo til mono lyd

Hvis det er støy/forstyrrelser i stereolyden, p.g.a. svake signaler eller annet, kan du skifte til mono ved å trykke på I/II bryteren. For å skifte tilbake til stereo, trykk på I/II bryteren igjen.

Valg av språk ved tospråklige sendinger

Hvis et TV-program mottas med tospråklig lyd, kan du velge ønsket språk for lyden ved å skifte til **DUAL I**, **DUAL II** eller **DUAL I+II** ved å trykke på I/II bryteren gjentatte ganger

DUAL I gjengir hovedspråket (eks. dubbet) i begge høyttalere.

DUAL II gjengir bispråket (eks. original) i begge høyttalere.

DUAL I+II gjengir begge språk, men i hver sin høyttaler.

■ NICAM lydnettaking (Denne funksjonen er ikke tilgjengelig i alle land)

TV-apparatet kan motta høykvalitets NICAM digital lyd (mono / stereo / tospråklig), som nå brukes av mange TV-stasjoner for lydssendingen.

TV'ens lydgjengivelse kan velges i henhold til den type lydssending som mottas, ved å trykke på I/II bryteren gjentatte ganger, som følger:

1. Når NICAM mono mottas, kan du velge **NICAM MONO** eller **FM MONO**.
2. Når NICAM stereo mottas, kan du velge **NICAM STEREO** eller **FM MONO**.
NB! : Hvis lyden har støy/forstyrrelser i stereo, pga. svake signaler eller annet, skift til FM mono.
3. When NICAM dual is received, you can select **NICAM DUAL I**, **NICAM DUAL II** eller **NICAM DUAL I+II** eller **MONO**. When FM mono is selected the display **MONO** appears on the screen.

■ Valg av venstre (L) / høyre (R) lydkanal

Når **AV1**, **AV2**, **AV3**, **S-Video**, **Component**, **DVI PC/DVI DTV** eller **HDMI PC/HDMI DTV** inngangen er valgt for avspilling av en video med stereolyd, kan du velge hvilken lydkanal (L/R) som skal avspilles i venstre og høyre høyttaler.

Trykk på I/II bryteren gjentatte ganger for å velge følgende, som vises på skjermen:

L+R : Lydsignalet fra venstre (L) kanal avspilles i venstre høyttaler og lydsignalet fra høyre (R) kanal avspilles i høyre høyttaler. Dette er normal stereolyd.

L+L : Lydsignalet fra venstre (L) kanal avspilles i venstre og høyre høyttaler.

R+R : Lydsignalet fra høyre (R) kanal avspilles i venstre og høyre høyttaler.

KLOKKE-menyen

Stille inn klokken

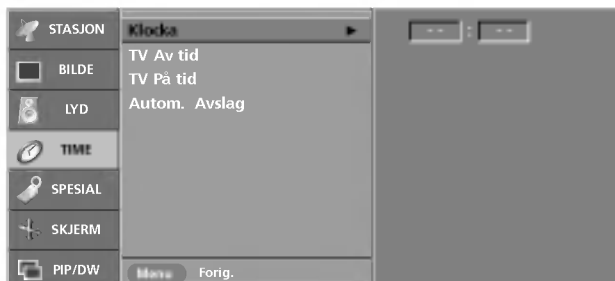

- Du må angi riktig klokkeslett før du bruker på/av-tidsfunksjonen.

- Hvis gjeldende innstilling for klokken slettes av et strømbrudd eller apparatet kobles fra, må du stille klokken på nytt.

- 1 Trykk **MENU**-knappen og deretter **▲ / ▼**-knappen for å vise **TIME**-menyen.
- 2 Trykk på **▶** knappen og deretter på **▲ / ▼** bryteren for å velge **Klokke**.
- 3 Trykk på **▶** og deretter **▲ / ▼** for å stille inn timer.
- 4 Trykk på **▶** og deretter **▲ / ▼** for å stille inn minutter.
- 5 For å avslutte og fjerne menyen, trykk på **EXIT** knappen.

På/av tid

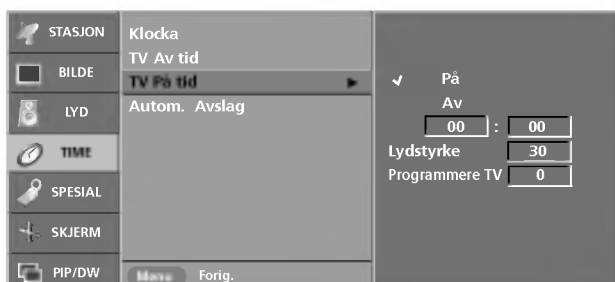

- Stoppeuret setter monitoren i hvilemodus etter en forhåndsinnstilt tid.

- 1 Trykk **MENU**-knappen og deretter **▲ / ▼**-knappen for å vise **TIME**-menyen.
- 2 Trykk på **▶** knappen og deretter på **▲ / ▼** bryteren for å velge **TV Av tid** eller **TV På tid**.
- 3 Trykk på **▶** knappen og deretter på **▲ / ▼** bryteren for å velge **På**. Deaktiverer **On/Off time** (på/av-tidsfunksjonen), trykk på **▲ / ▼** knappen for å velge **Av**.
- 4 Trykk på **▶** og deretter **▲ / ▼** for å stille inn timer.
- 5 Trykk på **▶** og deretter **▲ / ▼** for å stille inn minutter.
- 6 **Bare funksjonen On time (På-klokkeslett):** Trykk **▶**-knappen, og bruk så knappene **▲ / ▼** til å justere volumnivået og programnummeret
- 7 For å avslutte og fjerne menyen, trykk på **EXIT** knappen.



Anmerkning

- a. I tilfelle strømbrudd (frakobling eller strømfeil), må klokken stilles på nytt.
- b. Når apparatet er slått på automatisk, vil det slå seg av igjen etter 2 timer hvis du ikke trykker på en av knappene innen den tiden.
- c. Etter at på-tiden eller av-tiden og 'Run' er stilt, virker disse funksjonene daglig på samme tidspunkt. Hvis du vil annullere på-tid eller av-tid funksjonen, stiller du 'On time' eller 'Off time' på 'Hold' i menyen.
- d. Av-tidsfunksjonen opphever på-tidsfunksjonen hvis begge funksjonene programmeres til samme tidspunkt.
- e. På-tidsfunksjonen fungerer bare når TV-apparatet er i hvilemodus.

Automatisk hvilemodus

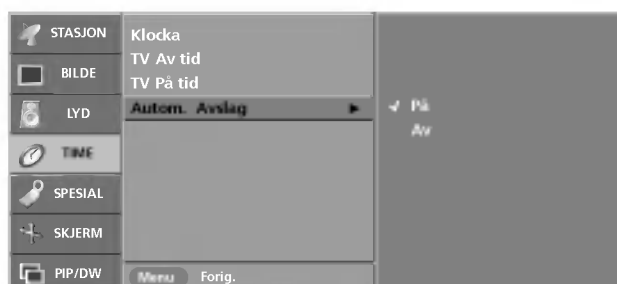

- Hvis dette alternativet er på, og det ikke mottas noe inndatasignal, slår TV-en seg av automatisk etter 10 minutter.

- 1 Trykk **MENU**-knappen og deretter **▲ / ▼**-knappen for å vise **TIME**-menyen.
- 2 Trykk på **▶** knappen og deretter på **▲ / ▼** bryteren for å velge **Autom. Avslag**.
- 3 Trykk på **▶** knappen og deretter på **▲ / ▼** bryteren for å velge **På** eller **Av**.
- 4 For å avslutte og fjerne menyen, trykk på **EXIT** knappen.

Tidsinnstilt avslag

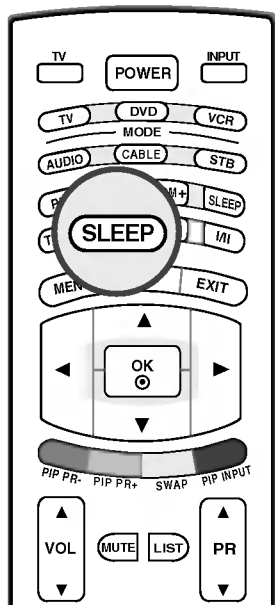

- 1 Trykk **SLEEP**-knappen (Hvilemodus) gjentatte ganger for å angi antall minutter. Først vises alternativet ' - - - ' på skjermen, etterfulgt av følgende alternativer for hvilemodus: 10, 20, 30, 60, 90, 120, 180 og 240 minutter.
- 2 Tidsuret begynner nedtellingen fra antall minutter som velges.
- 3 Hvis du vil sjekke hvor mange minutter som gjenstår før TV-en slås av, trykker du på **SLEEP**-knappen (Hvilemodus) én gang.
- 4 Hvis du vil avbryte tidsuret for hvilemodus, trykker du **SLEEP**-knappen (Hvilemodus) gjentatte ganger til ' - - - ' vises.



Anmerkninger

- a. For å kontrollere gjenværende tid før automatisk avslag, trykk én gang på **SLEEP** knappen.
- b. Hvis du slår av apparatet før innstilt tid er omme, slettes den innstilte avslagstiden.



SPECIAL-menyen (SPESIAL)

Barnesikring



- *V kan låses elektronisk mot uønsket bruk, f.eks. for å hindre at barn bruker TV uten lov, - såkalt barnesikring. Når TV er sperret, kan det ikke slås på og betjenes med bryterne på selve apparatet, men kun med fjernkontrollen, som du selvfølgelig kan fjerne.*

- 1 Trykk på **MENU** knappen og trykk på **▲ / ▼** knappen for å velge **SPESIAL** menyen.
- 2 Trykk på **▶** knappen og trykk på **▲ / ▼** knappen for å velge **Barnelås**.
- 3 Trykk på **▶** knappen og deretter på **▲ / ▼** bryteren for å velge **På** eller **Av**.
- 4 For å avslutte og fjerne menyen, trykk på **EXIT** knappen.



Anmerkninger

- a. Apparatet er programmert for å "huske" hvilken innstilling det sist er satt til, også etter at det er slått av.
- b. I **Barnelås 'På'** (Barnesikring "på"), hvis apparatet er slått av: Trykk knappen **POWER, INPUT, PR ▲ / ▼** (AV/PÅ, INPUT, PR ▲ / ▼) på apparatet eller **POWER, TV, INPUT, PR ▲ / ▼** (AV/PÅ, TV, INPUT, PR ▲ / ▼) eller tallknappene på fjernkontrollen.
- c. Når barnesikringen er på, vises "**Barnelås På**" ("Barnesikring på") på skjermen hvis du trykker en av knappene på frontpanelet mens du ser på TV.

XD Demo



- *Brukes for å se forskjellen mellom XD Demo På og XD Demo Av.*
- **XD Demo** funksjonen er ikke tilgjengelig i DVI PC/HDMI PC-modus.

- 1 Trykk på **MENU** knappen og trykk på **▲ / ▼** knappen for å velge **SPESIAL** menyen.
- 2 Trykk på **▶** knappen og trykk på **▲ / ▼** knappen for å velge **XD Demo**.
- 3 Trykk **▶**-knappen for å starte **XD Demo**.
- 4 Trykk knappen **EXIT** (Avslutt) for å stoppe **XD Demo**.

Lysende logo

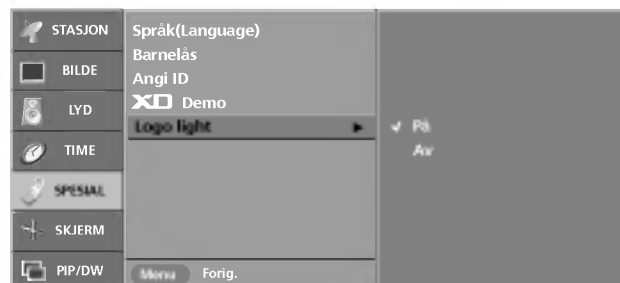

- Hvis du velger På, begynner logoen i TV-ens frontpanel å lyse.

- 1 Trykk på **MENU** knappen og trykk på ▲ / ▼ knappen for å velge **SPESIAL** menyen.
- 2 Trykk på ► knappen og deretter på ▲ / ▼ bryteren for å velge **Logo light**.
- 3 Trykk på ► knappen og deretter på ▲ / ▼ bryteren for å velge **På** eller **Av**.
- 4 For å avslutte og fjerne menyen, trykk på **EXIT** knappen.



SCREEN-menyen (Skjerm)

Auto-configure (Autokonfigurering)

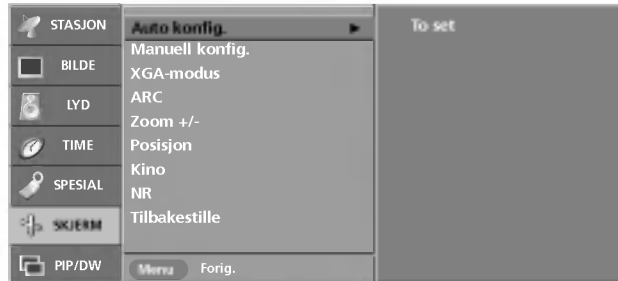
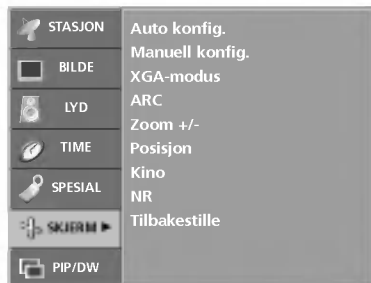

- Funksjonen **Auto konfigur.** (Automatisk konfigurering) er bare tilgjengelig i DVI PC (RGB)-modus.

- Justerer automatisk bildeplasseringen og minimerer bildeskjelving.

- Selv om bildet ikke skulle være korrekt etter justering, virker TV-en fremdeles som den skal. Det er bare behov for ytterligere justering.

- Justerer automatisk bildeplassering, klokke og klokkefase. (Skjermbildet vil forsvinne i noen sekunder mens autokonfigureringen pågår.)

- 1 Trykk MENU-knappen (Meny) og deretter ▲ / ▼ -knappen for å velge **SKJERM**-menyen.
- 2 Trykk ► -knappen, og bruk deretter ▲ / ▼ -knappen for å velge **Auto konfigur.**
- 3 Trykk ► -knappen for å starte **Auto konfigur.** (Auto konfigurasjon).
 - Hvis bildeplasseringen fremdeles ikke er riktig, kan du prøve Auto adjustment (Autojustering) en gang til.

Manual Configure

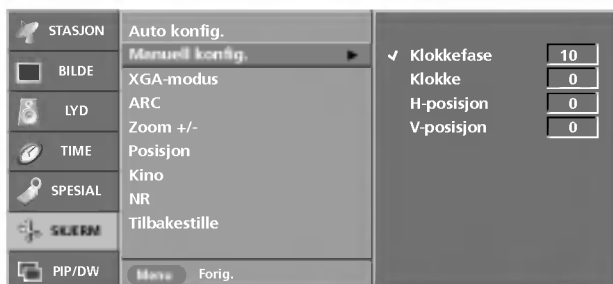
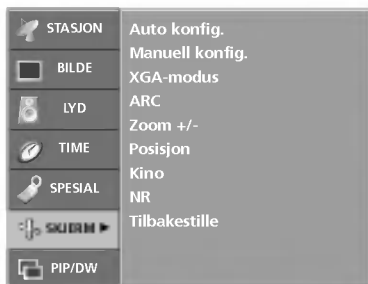

- Funksjonen **Manuell konfigur.** (Manuell konfigurering) er bare tilgjengelig i modiene DVI PC (RGB) eller Component (Komponent)(480p, 576p, 720p, 1080i).

- Hvis bildet ikke er klart etter den automatiske justeringen, og spesielt hvis tegn fremdeles skjelves, så kan du justere bildefasen manuelt.

- Juster **Klokke** for å korrigere bildestørrelsen.

- I **Component**-modus (Komponent) [480i, 576i] er funksjonen **H-posisjon/V-Posisjon** ikke tilgjengelig.

- 1 Trykk MENU-knappen (Meny) og deretter ▲ / ▼ -knappen for å velge **SKJERM**-menyen.
- 2 Trykk ► -knappen, og bruk deretter ▲ / ▼ -knappen for å velge **Manuell konfigur.**
- 3 Trykk ► -knappen og bruk deretter ▲ / ▼ -knappen for å velge **Klokkefase, Klokke, H-posisjon** eller **V-Posisjon**.
 - **Klokkefase** : Denne funksjonen gir deg mulighet til å fjerne horisontal støy og gjøre bilder med tegn tydeligere eller skarpere.
 - **Klokke** : Denne funksjonen gir deg mulighet til å minimere forekomsten av lodrette felter eller striper som vises på skjermbakgrunnen. Den vanlige skjermstørrelsen vil også endres.
 - **H-posisjon/V-Posisjon** : Denne funksjonen gir deg mulighet til å justere bildet til venstre/høyre og oppover/nedover til ønsket posisjon.
- 4 Trykk på ◀ / ▶ bryteren for å innstille det slik du ønsker.
- 5 For å avslutte og fjerne menyen, trykk på EXIT knappen.

XGA-modus

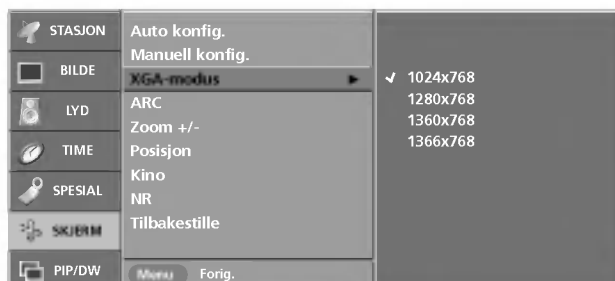

- Funksjonen **XGA-Modus** er bare tilgjengelig i DVI PC (RGB)-modus og XGA/WXGA-modus(60Hz).

- Hvis du ønsker bedre bildekvalitet, velger du modusen som tilsvarer oppløsningen på datamaskinen.

1 Trykk MENU-knappen (Meny) og deretter ▲ / ▼ -knappen for å velge **SKJERM**-menyen.

2 Trykk ► -knappen, og bruk deretter ▲ / ▼ -knappen for å velge **XGA Modus**.

3 Trykk ► -knappen og bruk deretter ▲ / ▼ -knappen for å velge ønsket modus.
Nå starter justeringen.

Picture Size Zoom (Justering av bildestørrelse)

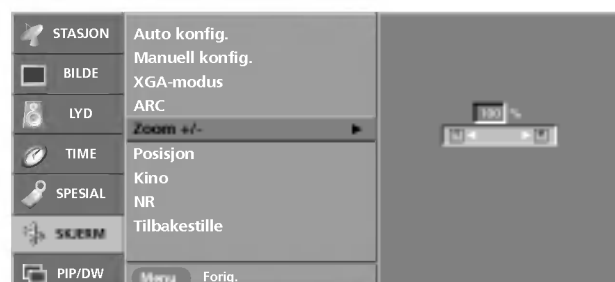

- Når bildet forstørres eller forminskes, kan bildet på skjermen bli unaturlig.

- Du kan også øke eller forminske bildestørrelsen med **Zoom+/Zoom-** på fjernkontrollen og deretter justere plasseringen av hovedbildet med knappene ▲ / ▼ / ◀ / ▶ når du er i en forstørret bildemodus.

- **Zoom +/-** funksjonen er ikke tilgjengelig i DVI PC-modus.

1 Trykk MENU-knappen (Meny) og deretter ▲ / ▼ -knappen for å velge **SKJERM**-menyen.

2 Trykk ► -knappen, og bruk deretter ▲ / ▼ -knappen for å velge **Zoom +/-**.

3 Trykk ► -knappen, og så forstørres eller reduserer du bildestørrelsen med knappene ◀ / ▶.
• Justeringsområdet for zoomfunksjonen er fra 100–300%.

4 For å avslutte og fjerne menyen, trykk på **EXIT** knappen.

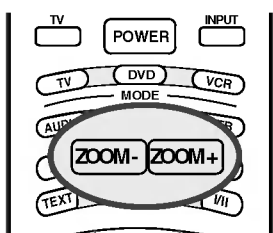

SCREEN-menyen (Skjerm)

Valg av bildeformat (ARC)

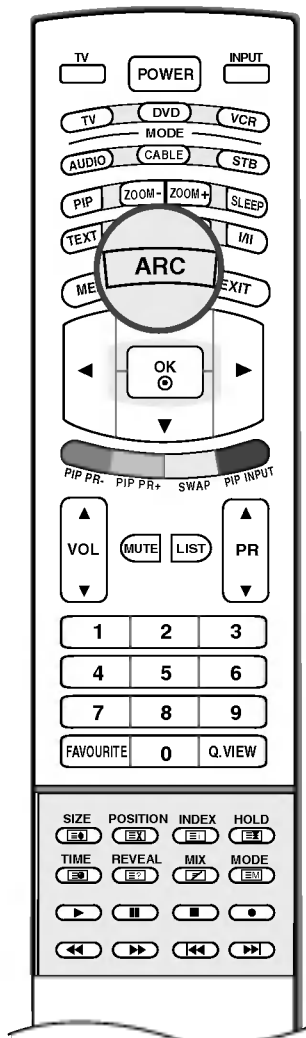

- Du kan se TV i ulike bildeformat : **Spectacle, Hel skjerm, Original, 4:3, 16:9, 14:9, Zoom.**

- Trykk stegvis på **ARC** bryteren for å velge ønsket bildeformat.
- Du kan også bruke menyen **SKJERM** for å justere **ARC** (Bredde/høydeforhold).

Spectacle

Når TV-en mottar widescreen-signalet, kan du justere bildet vannrett, i et ikke-lineært forhold, slik at det fyller hele skjermen.

Hel skjerm

Når TV-en mottar widescreen-signalet, kan du justere bildet vannrett eller lodrett, i et lineært forhold, slik at det fyller hele skjermen.

Original

Når TV-en mottar widescreen-signalet, vil det automatisk bli endret til bildeformatet som skal sendes.

4:3

Normalt bildeformat med bredde : høyde forhold 4:3, som på vanlige TV'er.

16:9

Dette er kinolerretets format med bredde : høyde forhold 16:9. Du kan se film eller vanlig TV-program i dette formatet. Det er kun noen få TV-stasjoner som sender i bredformat pr.i dag.

Du kan skifte en standard 4:3 format sending til bredformat 16:9. Bildet blir da noe sammentrykt med sorte felt over og under.

14:9

Du kan se 14:9 eller vanlig TV-program i dette formatet.

Skjermformatet 14:9 vises i originalformat, mens formatet 4:3 forstørres i lengde og bredde slik at det fyller hele skjermen.

Zoom

Du kan med zoom funksjonen forstørre standard 4:3 bildet i høyde-og lengderetning, med bildet på hele skjermen tilnærmet bredformat 16:9. Bildets topp og bunn vil mistes.



Anmerkninger

- I modiene **PC (DVI)** eller **HDMI** er bare bredde/høydeforholdene **16:9** og **4:3** tilgjengelige.
- I DW-modus (Double window - Dobbel vindu), er ARC-funksjonen (Bredde/høydeforhold) ikke tilgjengelig.
- I modusen Component (Komponent) er bare bredde-/høydeforholdene **4:3, 16:9** og **Zoom** tilgjengelige.
- Det kan være ubehagelig i full modus. Bytt i så fall til en annen modus.

Bildeplassering



- Når bildet på skjermen er forstørret, kan du flytte bildets plassering.

- **Posisjon** funksjonen er ikke tilgjengelig i DVI PC-modus.

- 1 Trykk MENU-knappen (Meny) og deretter ▲ / ▼ -knappen for å velge **SKJERM**-menyen.
- 2 Trykk på ► knappen og deretter på ▲ / ▼ bryteren for å velge **Posisjon**.
- 3 Trykk ►-knappen, og bruk deretter knappene ▲ / ▼ / ◀ / ▶ til å justere plasseringen.
- 4 For å avslutte og fjerne menyen, trykk på **EXIT** knappen.

NORSK

Forstørret bilde



- Når du ser på en film, justerer denne funksjonen apparatet slik at bildet blir best mulig.

- **Kino**-funksjonen (Forstørret bilde) er tilgjengelig i modiene **TV, AV, S-Video** eller **Component** (Komponent) (480i, 576i).

- 1 Trykk MENU-knappen (Meny) og deretter ▲ / ▼ -knappen for å velge **SKJERM**-menyen.
- 2 Trykk på ► knappen og deretter på ▲ / ▼ bryteren for å velge **Kino**.
- 3 Trykk på ► knappen og deretter på ▲ / ▼ bryteren for å velge **På** eller **Av**.
- 4 For å avslutte og fjerne menyen, trykk på **EXIT** knappen.

SCREEN-menyen (Skjerm)

NR (Noise Reduction – Støyredusering)



- Du kan velge **3D NR** (støyreduksjon for 3D) eller **MPEG NR** (støyreduksjon for MPEG) for å redusere bildestøyen som kan opp-
tre på skjermen når du ser på TV.

- Denne funksjonen er ikke tilgjengelig for bruk i modiene **DVI PC** og **HDMI PC**.

- **3D NR** (støyreduksjon for 3D) er ikke tilgjengelig for bruk i modiene **Component** (Komponent), **DVI DTV** og **HDMI DTV**.

1 Trykk MENU-knappen (Meny) og deretter ▲ / ▼ -knappen for å velge **SKJERM**-menyen.

2 Trykk på ► knappen og deretter på ▲ / ▼ bryteren for å velge **NR**.

3 Trykk på ► knappen og deretter på ▲ / ▼ bryteren for å velge **3D NR** eller **MPEG NR**.

4 Bruk knappene ◀ / ▶ til å gjøre ønskede justeringer.

- Justeringsområdet for **3D NR** (støyreduksjon for 3D) er fra 0–2.
- Justeringsområdet for **MPEG NR** (støyreduksjon for MPEG) er fra 0–15.

5 For å avslutte og fjerne menyen, trykk på **EXIT** knappen.

Tilbakestille til opprinnelige fabrikkinnstillinger (Initialisere)



- Du kan initialisere Zoom +/-, Position (Plassering), Manual Config. (Manuell konfigurering), PIP-størrelse, PIP-plassering og størrelsen på underbildet ved tvillingbilder.

- Denne funksjonen kan brukes i alle modi. For å initialisere justert verdi.

1 Trykk MENU-knappen (Meny) og deretter ▲ / ▼ -knappen for å velge **SKJERM**-menyen.

2 Trykk på ► knappen og deretter på ▲ / ▼ bryteren for å velge **Tilbakestille**.

3 Trykk ► -knappen for å starte **Tilbakestille**. OK vil vises på skjermen.

Menyen PIP (Picture-In-picture - Bilde i bilde) / DW (Double Window - Dobbeltvindu)

Inndata for hovedbilde



- Du kan også velge ønsket inndata ved å bruke **INPUT**-knappen (Inndata) på fjernkontrollen.

- 1 Trykk på **MENU** knappen og trykk på **▲ / ▼** knappen for å velge **PIP/DW** menyen.
- 2 Trykk på **▶** knappen og deretter på **▲ / ▼** bryteren for å velge **Inngang**.
- 3 Trykk **▶**-knappen, og bruk deretter **▲ / ▼**-knappen til å velge **TV, AV1, AV2, AV3, S-Video, Component, DVI PC/DVI DTV** eller **HDMI PC/HDMI DTV**
- 4 For å avslutte og fjerne menyen, trykk på **EXIT** knappen.

Se på DW/PIP (Dobbeltvindu / Bilde i bilde)



- Med PIP (Bilde i bilde) kan du vise 2 ulike inndatakilder på TV-en samtidig. Den ene kilden vil være stor, og den andre kilden vil vise et mindre, innføydd bilde.

- DW-modus (Double Window – Dobbeltvindu) deler skjermen i to, og lar deg vise bilder fra to kilder på TV-skjermen samtidig. Hver kilde får halvparten av skjermen.

- Du kan også velge **DW/PIP** (Dobbeltvindu / Bilde i bilde) med **PIP**-knappen (Inndata) på fjernkontrollen.

- 1 Trykk på **MENU** knappen og trykk på **▲ / ▼** knappen for å velge **PIP/DW** menyen.
- 2 Trykk på **▶** knappen og deretter på **▲ / ▼** bryteren for å velge **DW** eller **PIP**.
- 3 Trykk **▶**-knappen, og bruk deretter knappen **▲ / ▼** til å velge elementet.
- 4 For å avslutte og fjerne menyen, trykk på **EXIT** knappen.

Menyen PIP (Picture-In-picture - Bilde i bilde) / DW (Double Window - Dobbeltvindu)

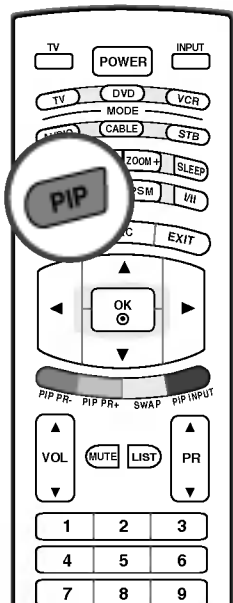

■ Trykk **PIP**-knappen (Bilde i bilde) for å få tilgang til underbildet. Hvert trykk på PIP (Bilde i bilde) endrer PIP-alternativene som vist nedenfor. Du kan høre lyden for hovedbilde i PIP-modus (Bilde i bilde). Bytt mellom hoved- og underbilde for å høre lyden for underbilde.

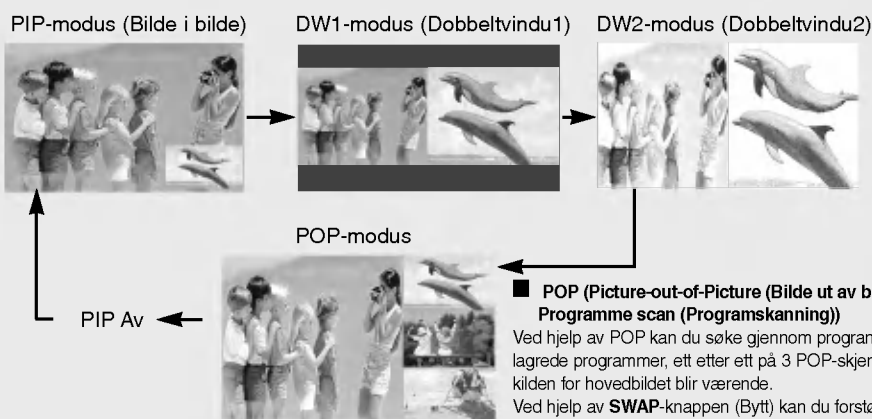

POP (Picture-out-of-Picture (Bilde ut av bilde): Programme scan (Programskanning))

Ved hjelp av POP kan du søke gjennom programmene i alle lagrede programmer, ett etter ett på 3 POP-skjermen, mens kilden for hovedbildet blir værende.

Ved hjelp av **SWAP**-knappen (Bytt) kan du forstørre den valgte kanalen det søkes gjennom på POP-skjermen, for å flytte den og se på den i hovedbildet.

Merk : Kjør funksjonen **Auto-programmering** før du bruker POP-modus.

PIP-inngang



- Du kan også velge ønsket inndata for underbildet ved å bruke **PIP INPUT**-knappen (Inndata for bilde i bilde) på fjernkontrollen.

- 1 Trykk på **MENU** knappen og trykk på **▲ / ▼** knappen for å velge **PIP/DW** menyen.
- 2 Trykk på **▶** knappen og deretter på **▲ / ▼** bryteren for å velge **PIP-inngang**.
- 3 Trykk **▶**-knappen, og bruk deretter **▲ / ▼**-knappen til å velge **TV, AV1, AV2, AV3, S-Video, Component, DVI**, eller **HDMI**.
- 4 For å avslutte og fjerne menyen, trykk på **EXIT** knappen.

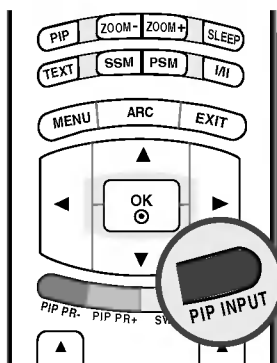

■ Velg knappen **PIP INPUT** (inndata for bilde i bilde) for å velge inndatakilde for underbildet.

Hovedbilde	Underbilde	
	PIP/DW	POP
TV	Alle (Bortsett fra TV)	X
AV1	Alle (Bortsett fra AV1)	TV
AV2	Alle (Bortsett fra AV2)	
AV3	Alle (Bortsett fra AV3)	
S-Video	Alle (Bortsett fra S-Video)	
Component	Alle (Bortsett fra Component)	
DVI PC/DVI DTV	Alle (Bortsett fra DVI, HDMI)	
DVI PC/DVI DTV	Alle (Bortsett fra DVI, HDMI)	

X : ikke tilgjengelig

Vindu: Størrelse/posisjon



- Du kan også foreta justeringer for **Vindustr./Vindusplussing** (Vindusstørrelse/vindusposisjon) med knappen **SIZE/POSITION** (Størrelse/posisjon) på fjernkontrollen.

- 1 Trykk på **MENU** knappen og trykk på **▲ / ▼** knappen for å velge **PIP/DW** menyen.
- 2 Trykk på **▶** knappen og deretter på **▲ / ▼** bryteren for å velge **Vindustr.** eller **Vindusplussing**.
 - **Vindustr.** : Trykk **◀ / ▶**-knappen for å justere størrelsen på underbildet.
 - **Vindusplussing** : Trykk **▲ / ▼ / ◀ / ▶**-knappen til du har oppnådd ønsket plassering.
- 3 For å avslutte og fjerne menyen, trykk på **EXIT** knappen.

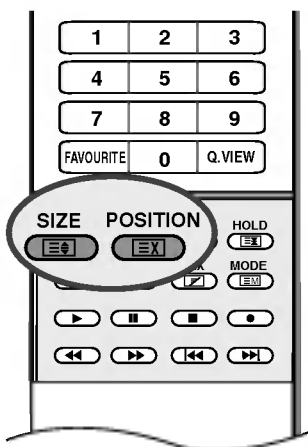

■ Justering av størrelse på underbilder



Trykk **SIZE**-knappen (Størrelse), og velg deretter **◀ / ▶**-knappen for å velge ønsket størrelse for underbilde. Når du bruker **SIZE**-knappen i DW1- og DW2-modus, justeres hoved- og underbilder samtidig. Når du bruker **SIZE**-knappen (Størrelse) i PIP-modus, justeres underbildet.

■ Flytte underbildet (bare i PIP-modus)



Trykk knappen **POSITION** (Posisjon). Trykk **▲ / ▼ / ◀ / ▶**-knappen flere ganger til du har oppnådd ønsket plassering. Underbildet flyttes opp/ned eller mot venstre/høyre.

Menyen PIP (Picture-In-picture - Bilde i bilde) / DW (Double Window - Dobbeltvindu)



- Denne funksjonen skal gjøre PIP (Bilde i bilde) klart eller matt.

- 1 Trykk på **MENU** knappen og trykk på ▲ / ▼ knappen for å velge **PIP/DW** menyen.
- 2 Trykk på ▶ knappen og deretter på ▲ / ▼ bryteren for å velge **PIP Gjennomsiktighet**.
- 3 Trykk ▶-knappen, og bruk deretter knappen ◀ / ▶ til å foreta ønskede justeringer.
 - Justeringsområdet er fra 0–10.
- 4 For å avslutte og fjerne menyen, trykk på **EXIT** knappen.

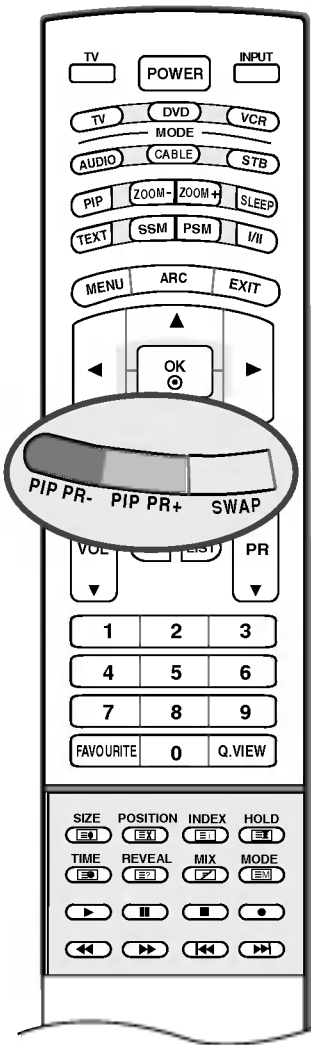

Valg av program for underbilde

Trykk knappen **PIP PR +/-** for å velge et program for underbildet. Det angitte programnummeret vises rett under programnummeret til hovedbildet.

Bytte mellom hoved- og underbilder

Trykk **SWAP**-knappen (Bytt) for bytte mellom hoved- og underbilder.

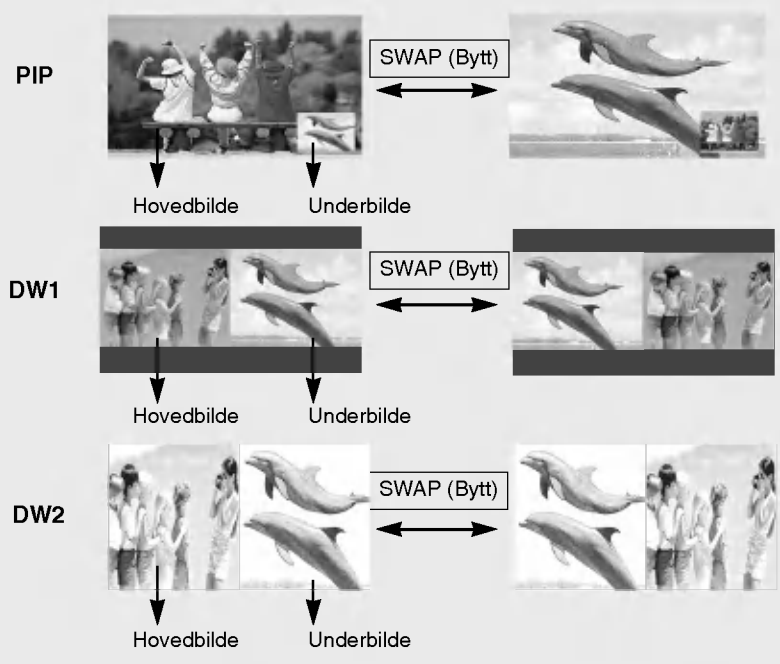

Anmerkninger

a. I noen tilfeller av PIP/DW-modus kan bildekvaliteten være ulik for hovedbilde og underbilde. Underbildet kan se ut til å være av dårlig kvalitet sammenlignet med hovedbildet.

Teletekst

De fleste TV-stasjoner sender teletekst (eller TOP teletekst) med oppdatert informasjon om nyheter, sport, været, programoversikter, børskurser osv., samt spesiell teksting for hørselshemmede av nasjonale TV-programmer. De som sender teletekst har som regel en tekstsider med informasjon om hvordan man bruker teletekst.

OBS! : Teletekst sendes sammen med TV-bildet, og vil derfor kun være tilgjengelig for bruk i tidsrommet TV-sending pågår.

Forskjellige teletekstsystemer

Teletekst-dekoderen i dette TV kan motta systemene SIMPLE, TOP og FASTEXT. SIMPLE (standard teletekst) inneholder et visst antall sider, som velges direkte ved å slå sifrene tilsvarende sidenummeret.

TOP og FASTEXT er nyere systemer med sideinndeling i hovedemner og temaer, også kalt grupper og blokker, som gir raskt og enkelt valg av teletekst-informasjon.

For å slå teletekst på/av

Velg først en TV-stasjon som sender teletekst. Trykk på **TEXT** bryteren for å skifte til teletekst.

Indekssiden (førstesiden, 100) eller den sist valgte tekstsiden vises på skjermen. Øverst på siden ser du normalt to sidenummer, TV-stasjonens navn, dato og klokke. Det første sidenummeret indikerer din valgte side, mens det andre indikerer nåværende side vist på skjermen.

Trykk på **TEXT** bryteren for å skifte fra teletekst til vanlig TV

SIMPLE teletekst

■ Sidevalg

1. Velg ønsket tekstsider ved å slå med nummerbryterne (0-9) det tresifrete tallet som tilsvarer sidenummeret. Hvis du uheldigvis slår et feil siffer, må du først fullføre med i alt tre siffer, og så slår du de tre korrekte sifrene.
2. Når en tekstsider vises på skjermen, kan du med **PR ▲ / ▼** bryteren velge forrige eller neste tilgjengelige side.

■ Programmere en fargebryter med favorittsides

Hvis TV er i SIMPLE tekst, TOP tekst eller FASTEXT stilling, trykk på **EM** knappen for å skifte til LIST stilling. Du kan programmere fire tekstsider som brukes ofte. Sidene fargekodes med hver sin farge (rød/grønn/gul/blå), og velges senere med tilsvarende fargebryter på fjernkontrollen.

1. Trykk på en fargeknapp.
2. Slå sidenummeret for tekstsiden du ønsker å programmere, og vent til den vises på skjermen.
3. Trykk på **OK** bryteren. Den valgte siden lagres samtidig som sidenummeret blinker én gang. Heretter kan du velge denne siden med samme fargebryter.
4. De tre andre fargebryterne programmeres på samme måte.

TOP teletekst (Denne funksjonen er ikke tilgjengelig i alle land)

En bruksveiledning vises i fire fargefelt (rødt, grønt, gult og blått) nederst på skjermen. I gult felt markeres neste gruppe og i blått felt indikeres neste blokk.

■ Valg av blokk / gruppe / side

1. Med den **BLÅ** bryteren kan du skifte fra blokk til blokk.
2. Bruk den **GULE** bryteren for å gå videre til neste gruppe, med automatisk overgang til neste blokk.
3. Med den **GRØNNE** bryteren kan du gå videre til neste tilgjengelige side, med automatisk overgang til neste gruppe. Alternativt kan **PR ▲** bryteren brukes.
4. Med den **RØDE** bryteren er det mulig å returnere til forrige valg. Alternativt kan **PR ▼** bryteren brukes.

■ Direkte sidevalg

På samme måte som beskrevet under SIMPLE, kan du også i TOP velge et tresifret sidenr. med nummerbryterne (0-9).

FASTEXT teletekst

Tekstsider er fargemarkert nederst på siden og velges med tilsvarende fargebryter

■ Sidevalg

1. Trykk på  bryteren for å velge indekssiden (førstesiden).
2. Du kan velge fargemarkerte sider med tilsvarende fargebryter.
3. På samme måte som beskrevet under SIMPLE, kan du også i FASTEXT velge et tresifret sidenr. med nummerbryterene (0-9).
4. Med PR ▲ / ▼ bryteren kan du velge forrige eller neste side.

Brytere for betjening av spesielle teletekstfunksjoner

REVEAL (AVSLØRE)

Noen sider kan inneholde skjult informasjon, som f.eks svar på gåter eller kryssordløsning. Trykk på denne knappen for å avsløre skjult informasjon. Trykk på knappen igjen for å skjule informasjonen igjen.

SIZE (FORSTØRRE)

Denne knappen velger dobbel bokstavhøyde, slik at teksten blir lettere å lese fra avstand.

Trykk på knappen for å forstørre sidens øvre halvdel.

Trykk på knappen igjen for å forstørre sidens nedre halvdel.

Trykk på knappen igjen for å skifte til normal tekst.

UPDATE (OPPDATERE)

Hvis valgt tekstsider ikke er oppdatert, dvs. f.eks. at resultatene i fotballtipping ikke er ferdig utfyllt, så kan du trykke på denne knappen for å se på TV-sendingen istedenfor mens du venter på oppdatering. Oppe til høyre i TV-bildet indikeres  Når siden er oppdatert, skifter indikeringen

 til sidenummeret.

Trykk på knappen igjen for å se den oppdaterte tekstsiden.

HOLD (STOPP)

Stopper den automatiske sideskiftingen, som skjer ca. hvert 30. sekund, hvis en tekstsider består av to eller flere undersider. Undersiden som vises og totalt antall undersider, eks. '2/5' (side 2 av 5), indikeres vanligvis under klokken. Når du trykker på denne knappen, vises stoppsymbolet oppe til venstre på skjermen, og den automatiske sideskiftingen stoppes.

For å fortsette automatisk sideskifting, trykk på knappen igjen.

MIX (MIKSE)

Trykk på denne knappen for å vise tekstsiden oppå TV-bildet.

For å fjerne TV-bildet og vise bare teksten, trykk på knappen igjen.

TIME (TID)

TV: Når du ser på en TV-sending, trykk på denne knappen for å vise klokken oppe til høyre i bildet. For å fjerne klokken fra bildet, trykk på knappen igjen.

I tekst-TV; trykk på denne knappen for å velge et underside-nummer. Undersidennummeret vises nederst på skjermen.

For å fastholde eller skifte underside, trykk på RØD/GRØNN eller NUMMER-knappen.

For å gå ut av denne funksjonen, trykk på knappen igjen.

Referanse

Sjekkliste for feilsøking

Fungerer ikke normalt.	
Fjernkontrollen virker ikke	<ul style="list-style-type: none">• Sjekk for å se om en gjenstand mellom produktet og fjernkontrollen hindrer sikten.• Er batteriene installert med riktig polaritet (+ til +, - til -)?• Få fjernkontroll i orden: TV, VCR etc.?• Installer nye batterier.
Strømmen slås plutselig av	<ul style="list-style-type: none">• Er utkoblingstimeren innstilt?• Sjekk spenningen. Strømmen brutt• Ingen sending på den innstilte stasjonen med Auto av aktivert.

Videofunksjonen virker ikke.	
Ikke bilde & Ikke lyd	<ul style="list-style-type: none">• Kontroller om produktet er påslått.• Forsøk en annen kanal. Problemet kan skyldes sendingen.• Er strømkabelen plagget inn i vegguttaket?• Sjekk retningen og/eller plasseringen av antennen.• Test vegguttaket, plugg ledningen til et annet apparat inn i uttaket der produktet var plagget inn.
Bildet kommer sakte fram etter at apparatet er slått på	<ul style="list-style-type: none">• Dette er normalt, bildet er sperret under oppstarten. Kontakt serviceverkstedet ditt hvis bildet ikke kommer fram etter fem minutter
Ingen eller dårlig farge eller dårlig bilde	<ul style="list-style-type: none">• Juster Color i menyen.• Sørg for at det er lang nok avstand mellom produktet og VCR-maskinen.• Forsøk en annen kanal. Problemet kan skyldes sendingen.• Er videokablene riktig installert?• Aktiver en funksjon for å gjenopprette lysstyrken i bildet.
Vannrette/lodrette streker eller bildet rister	<ul style="list-style-type: none">• Sjekk om det er lokal forstyrrelse som for eksempel et elektrisk apparat eller elektrisk verktøy.
Dårlig mottak på noen kanaler	<ul style="list-style-type: none">• Det er feil på stasjon eller kabelproduktet, skift til en annen stasjon.• Stasjonssignalet er svakt, innrett antennen på nytt for å motta svakere stasjon.• Sjekk mulige støykilder.
Linjer eller streker i bildene	<ul style="list-style-type: none">• Sjekk antennen (forandre retningen til antennen).

Audiofunksjonen virker ikke.	
Picture OK & No sound	<ul style="list-style-type: none"> • Trykk VOL eller VOLUME-knappen. • Lyd sperret Trykk MUTE-knappen. • Forsøk en annen kanal. Problemet kan skyldes sendingen. • Er audiokablene riktig installert? • Sjekk om TV Speaker (TV-høytaler) er On (På) i menyen SOUND (Lyd).
Ingen lyd fra en av høytalerne	<ul style="list-style-type: none"> • Juster Balance i menyen.
Uvanlig lyd inne fra produktet	<ul style="list-style-type: none"> • En endring i fuktigheten eller temperaturen kan føre til uvanlig støy når produktet slås av og på, det betyr ikke at det er feil med produktet.

Det er et problem i PC-modus. (Kun PC-modus)	
Signalet er utenfor rekkevidde.	<ul style="list-style-type: none"> • Juster oppløsning, horisontal frekvens eller vertikal frekvens. • Sjekk inngangskilden.
Vertikal stolpe eller stripe i bakgrunnen og horisontal støy og feil posisjon	<ul style="list-style-type: none"> • Utfør autokonfigurasjon eller juster klokke, fase eller H/V-posisjon.
Fargen på skjermen er ustabil eller det er bare en farge	<ul style="list-style-type: none"> • Sjekk signalkabelen. • Installer PC-ens videokort på nytt.

Produktspesifikasjoner

Energibehov / Strømforbruk	32LX1R**/32LX2R** : AC 100-240V~ 50/60Hz 2,0A / 140W 26LX1R**/26LX2R** : AC 100-240V~ 50/60Hz 1,5A / 115W
Dimensjoner (bredde x dybde x høyde)	32LX1R** : 917,5 x 218,5 x 599,7 mm (36,1 x 8,6 x 23,6 tommer) 32LX2R** : 917,5 x 287,5 x 614,3 mm (36,1 x 11,3 x 24,2 tommer) 26LX1R** : 787,7 x 193,0 x 509,0 mm (31,0 x 7,6 x 20,0 tommer) 26LX2R** : 787,7 x 255,0 x 515,0 mm (31,0 x 10,0 x 20,3 tommer)
Vekt (netto)	32LX1R** : 25,0 kg (55,1 lbs) 32LX2R** : 25,2 kg (55,6 lbs) 26LX1R** : 18,6 kg (41,0 lbs) 26LX2R** : 18,1 kg (39,9 lbs)
TV-system Programdekning Impedans for ekstern antenne	PAL/SECAM B/G/D/K, PAL I/II, SECAM L/L' VHF: E2 ~ E12, UHF: E21 ~ E69, CATV: S1 ~ S20, HYPER: S21 ~ S47 75 Ω

- Spesifikasjonene over kan bli endret uten varsel for å forbedre kvaliteten.

Referanse

Programmere fjernkontrollen

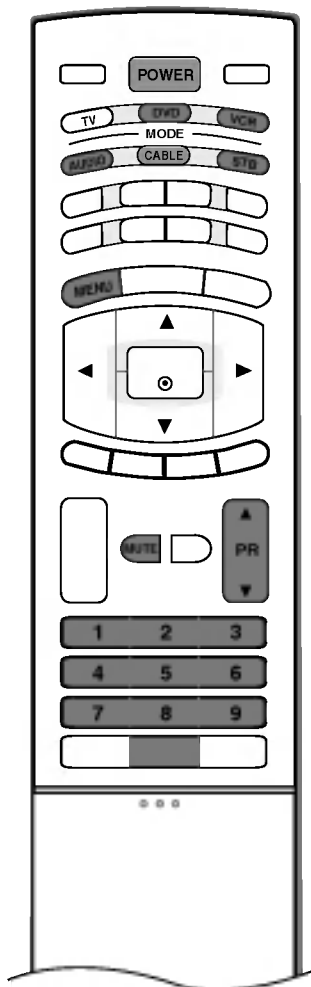

Fjernkontrollen er en universalfjernkontroll. Den kan programmeres til å styre de fleste enheter fra andre produsenter.

Merk at fjernkontrollen kanskje ikke kan styre alle modeller av andre merker.

Programmere en kode til en ekstern modus

1. Test fjernkontrollen.
Hvis du vil finne ut om fjernkontrollen kan styre komponenten uten å programmeres, slår du på komponenten, for eksempel videospilleren, og trykker tilsvarende modus-knapp (for eksempel **DVD** eller **VCR**) på fjernkontrollen mens den peker mot komponenten. Test knappene **POWER** (AV/PÅ) og **PR** ▲ / ▼ for å se om komponenten svarer skikkelig. Hvis ikke, må fjernkontrollen programmeres for å styre enheten.
2. Slå på komponenten som skal programmeres, og trykk deretter tilsvarende modus-knapp (for eksempel **DVD** eller **VCR**) på fjernkontrollen. Det lyser i fjernkontrollknappen på den aktuelle enheten.
3. Trykk knappene **MENU** og **MENU** samtidig, og fjernkontrollen er klar til å bli programmert for koden.
4. Angi et kodenummer ved hjelp av nummertastene på fjernkontrollen.
Programmeringskoder for den aktuelle komponenten finner du på de neste sidene. Hvis koden er korrekt, vil enheten bli slått av.
5. Trykk **MENU** -knappen for å lagre koden.
6. Test fjernkontrollfunksjonene for å se om komponenten svarer skikkelig. Hvis ikke, gjenta trinn 2.

Programmeringskoder

■ Videospillere

Merke	Koder	Merke	Koder	Merke	Koder	Merke	Koder
AIWA	034	KENWOOD	014 034 039 043	PORTLAND	108	TATUNG	039 043
AKAI	016 043 046 124 125 146	LG (GOLDSTAR)	047 048 001 012 013 020 101 106 114 123	PULSAR	072	TEAC	034 039 043
AMPRO	072	LLOYD	034	QUARTZ	011 014	TECHNICS	031 033 070
ANAM	031 033 103	LXI	003 009 013 014	QUASAR	033 066 075 145	TEKNIKA	019 031 033 034
AUDIO DYNAMICS	012 023 039 043	MAGIN	040	RCA	013 020 033 034 040 041 062 063 107 109 140 144 145 147	THOMAS	034
BROKSONIC	035 037 129	MAGNAVOX	031 033 034 041 067 068	REALISTIC	003 008 010 014 031 033 034 040 053 054 101	TMK	006
CANON	028 031 033	MARANTZ	012 031 033 067	RICO	058	TOSHIBA	008 013 042 047
CAPEHART	108	MARTA	101	RUNCO	148	TOTEVISION	040 101
CRAIG	003 040 135	MATSUI	027 030	SALORA	014	UNITECH	040
CURTIS MATHES	031 033 041	MEI	031 033	SAMSUNG	032 040 102 104 105 107 109 112 113 115 120 122 125	VECTOR RESEARCH	012
DAEWOO	005 007 010 064 065 108 110 111 112 116 117 119	MEMOREX	003 010 014 031 033 034 053 072 101 102 134 139	SANSUI	022 043 048 135	VICTOR	048
DAYTRON	108	MGA	045 046 059	SANYO	003 007 010 014 102 134	VIDEO CONCEPTS	012 034 046
DBX	012 023 039 043	MINOLTA	013 020	SCOTT	017 037 112 129 131	VIDEOSONIC	040
DYNATECH	034 053	MITSUBISHI	013 020 045 046 049 051 059 061 151	SEARS	003 008 009 010 013 014 017 020 031 042 073 081 101	WARDS	003 013 017 024 031 033 034 040 053 054 131
ELECTROHOME	059	MTC	034 040	SHARP	031 054 149	YAMAHA	012 034 039 043
EMERSON	006 017 025 027 029 031 034 035 036 037 046 101 129 131 138 153	MULTITECH	024 034	SHINTOM	024	ZENITH	034 048 056 058 072 080 101
FISHER	003 008 009 010	NEC	012 023 039 043 048	SONY	003 009 031 052 056 057 058 076 077 078 149		
FUNAI	034	NORDMENDE	043	SOUNDESIGN	034		
GE	031 033 063 072 107 109 144 147	OPTONICA	053 054	STS	013		
GO VIDEO	132 136	PANASONIC	066 070 074 083 133 140 145	SYLVANIA	031 033 034 059 067		
HARMAN KARDON	012 045	PENTAX	013 020 031 033 063	SYMPHONIC	034		
HITACHI	004 018 026 034 043 063 137 150	PHILCO	031 034 067	TANDY	010 034		
INSTANTREPLAY	031 033	PHILIPS	031 033 034 054 067 071 101				
JCL	031 033	PILOT	101				
JCPENNY	012 013 015 033 040 066 101	PIONEER	013 021 048				
JENSEN	043						
JVC	012 031 033 043 048 050 055 060 130 150 152						

NORSK

■ Lyd

Merke	Koder	Merke	Koder	Merke	Koder	Merke	Koder
AIWA	014 028 070 096 125 129 139 229 230	INKEL	037 058 062 069 078 079 095 121 122 149 150 151	MARANTZ	002 018 020 025 034 041 081 090 097 112	SANYO	019 083 234
AKAI	163		152 153 154 155	MEMOREX	107	SCOTT	106 186
ANAM	003 014 017 023 059 106 189 216 217 235 236		157 158 159 160 189 207 222 224 225 226 227 243 247	NAD	046	SHARP	031 032 051 052 072 082 117 119 156 184 199 200 206 209
BURMECTER	252			ONKYO	013 040 041 047 048 056 057 132 133 140	SHERWOOD	005 006 158
CARVER	086	KEC	185 186 187	OPTIMUS	158	SONY	044 045 109 114 118 126 248 249
CLARION	199	KENWOOD	038 050 067 089 170 171 197 206	PANASONIC	007 033 064 113 142 220 241 251	TAEKWANG	012 020 073 074 076 077 105 161 162 163 164 165 166 167 168 169 205 231 233 242
DAEWOO	027 053 060 084 102 148 198 221		215 222	PENNEY	104	TEAC	010 085 106 136 185 187 237
DENON	015 075 130 143	KOHEL	030	PHILIPS	026 112 143	TECHNICS	101 113 128 134 147 218
FANTASIA	071	NAD	045 046	PIONEER	039 042 043 063 065 091 093 094 115 123 127 250	TOSHIBA	137
FINEARTS	022	LOTTE	014 016 036 098 100 172 173 174 175 176 177 178 179 180 181 183 201 202 208 213 214 219 223 232 238 240	QUASAR	113	THE	061
FISHER	089 099			RCA	080	VICTOR	088 131
LG (GOLDSTAR)	001 021 024 029 087 107 108 110 190 191 192 210 211 212 239			RCX	092	WARDS	089
HAITAI	034 035 188 222	LXI	103	REALISTIC	103 106	YAMAHA	054 055 066 092
HARMAN/KARDON	068	MAGNAVOX	111	SAMSUNG	124 145 146 182 193 194 195 203 204 244 245 246		
JVC	004 013 141	MCINTOSH	049	SANSUI	011 135 138 144		
MCS	104						

Referanse

Programmeringskoder

■ DVD

Merke	Koder	Merke	Koder	Merke	Koder	Merke	Koder
APEX DIGITAL	022	MAGNAVOX	013	PHILIPS	013	SONY	007
DENON	020 014	MARANTZ	024	PIONEER	004 026	THOMPSON	005 006
GE	005 006	MITSUBISHI	002	PROCEED	021	TOSHIBA	019 008
HARMAN KARDON	027	NAD	023	PROSCAN	005 006	YAMAHA	009 018
JVC	012	ONKYO	008 017	RCA	005 006	ZENITH	010 016 025
LG (GOLDSTAR)	001 010 016 025	PANASONIC	003 009	SAMSUNG	011 015		

■ KABEL

Merke	Koder	Merke	Koder	Merke	Koder	Merke	Koder
ABC	003 004 039 042	GOLDEN CHANNEL	030	PHILIPS	006 012 013 020	SPRUCER	047 078
	046 052 053	HAMLIN	049 050 055		065 085 090	STARCOM	002 004 008 009
AJIN	112	HITACHI	052 055	PIONEER	034 051 052 063	STARGATE	008 030
ANTRONIK	014	HOSPITALITY	070 077		076	TADIRAN	030
ARCHER	005 007 014 024	JERROLD	002 003 004 008	PRUCER	059	TAEKWANG	110
CABLE STAR	026		009 010 052 069	PTS	011 048 071 072	TAIHAN	105
CENTURION	092		074		073 074	TANDY	017
CENTURY	007	LG (GOLDSTAR)	001 106 101 005	PULSAR	100	TEXSCAN	029
CITIZEN	007	M-NET	037	RCA	047	TOCOM	039 040 056
COLOUR VOICE	065 090	MACOM	033	REGAL	049 050	TOSHIBA	100
COMBANO	080 081	MAGNAVOX	010 012 064 079	REGENCY	057	UNIKA	007 014 024
COMTRONICS	019 030	MEMOREX	100	REMBRANT	025	UNITED CABLE	004 053
DIAMOND	023	MOVIE TIME	028 032	SAMSUNG	102 107 030 068	UNIVERSAL	005 007 014 024
EAGLE	020 030 040	NSC	015 028 038 071	SCIENTIFIC ATLANTA	003 011 041 042		026 027 032 035
EASTERN	057 062 066		073		043 045 046	VIEWSTAR	012 015 018 086
ELECTRICORD	032	OAK	016 031 037 053	SHERITECH	022		087 088 089
GE	072	PANASONIC	044 047	SIGNAL	030	ZENITH	100 114 060 093
GEMINI	008 022 025 054	PARAGON	100	SIGNATURE	052		
GI	052 074	POST NEWS WEEK	016	SL MARX	030		

■ STB

Merke	Koder	Merke	Koder	Merke	Koder	Merke	Koder
ALPHASTAR DSR	123	EUROPLUS	114	MACOM	010 059 063 064	SATELLITE SERVICE CO	028 035 047 057
AMPLICA	050	FUJITSU	017 021 022 027		065		085
BIRDVIEW	051 126 129		133 134	NEXTWAVE	028 124 125	SONY	103
CHANNEL MASTER	013 014 015 018	GENERAL INSTRUMENT	003 004 016 029	NORSAT	069 070	STARCAST	041
	036 055		031 059 101	PAGE SKY SATELLITE	143	SUPER GUIDE	020 124 125
CHAPARRAL	008 009 012 077	HITACHI	139 140	PANASONIC	060 142	TEECOM	023 026 075 087
CITOH	054	HOUSTON TRACKER	033 037 039 051	PANSAT	121		088 090 107 130
CURTIS MATHES	050 145		057 104	PERSONAL CABLE	117		137
DRAKE	005 006 007 010	HUGHES	068	PHILIPS	071	TOSHIBA	002 127
	011 052 112 116	JANIEL	060 147	PICO	105	UNIDEN	016 025 042 043
	141	JERROLD	061	PRESIDENT	019 102		044 045 048 049
DX ANTENNA	024 046 056 076	KATHREIN	108	PRIMESTAR	030 110 111		078 079 080 086
ECHOSTAR	038 040 057 058	LEGEND	057	PROSAT	072		101 135 136
	093 094 095 096	LG (GOLDSTAR)	001	RCA	066 106	VIEWSTAR	115
	097 098 099 100	LUTRON	132	REALISTIC	043 074	WINEGARD	128 146
	122	LUXOR	062 144	SAMSUNG	123	ZENITH	081 082 083 084
ELECTRO HOME	089	MEMOREX	057	SCIENTIFIC ATLANTA	032 138		091 120

IR-koder

Slik kobler du til

- ▶ Koble den kablete fjernkontrollen til fjernkontroll-kontakten på TVen.

IR-koder for fjernkontroll

- ▶ **Bølgeform for ut-signal**
Enkel puls, modulert med 37,917KHz-signal ved 455KHz

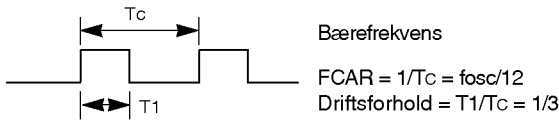

- ▶ **Rammekonfigurering**

• første ramme 1

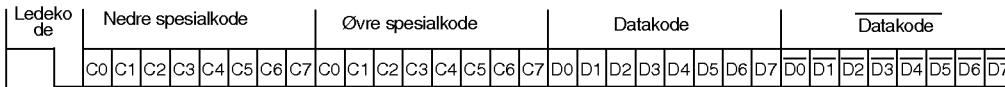

• Gjentatt ramme

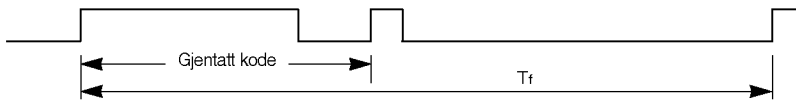

- ▶ Ledekode

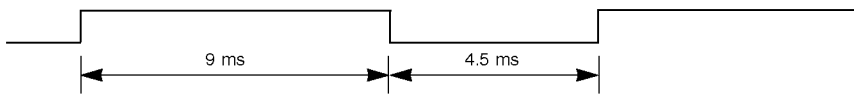

- ▶ Gjentatt kode

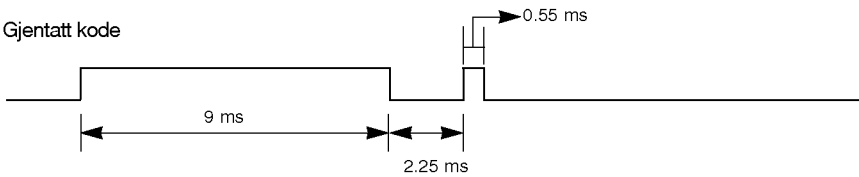

- ▶ Bitbeskrivelse

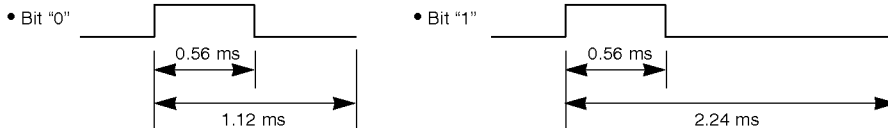

- ▶ Rammeintervall: Tf
Bølgeformen blir overført så lenge tasten er trykket inn.

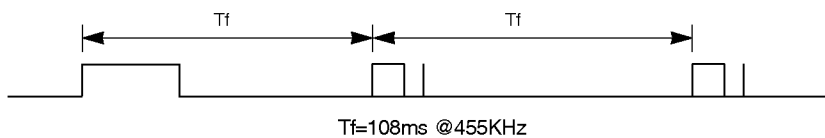

NORSK

Referanse

IR-koder

Kode (Hex)	Funksjon	Merk
0F	TV	Fjernkontroll-knapp
08	POWER	Fjernkontroll-knapp
0B	INPUT	Fjernkontroll-knapp
C4	PÅ	Diskré IR-kode (bare på)
C5	AV	Diskré IR-kode (bare av)
60	PIP	Fjernkontroll-knapp
5D	ZOOM-	Fjernkontroll-knapp
5C	ZOOM+	Fjernkontroll-knapp
0E	SLEEP	Fjernkontroll-knapp
20	TEXT	Fjernkontroll-knapp
52	SSM	Fjernkontroll-knapp
4D	PSM	Fjernkontroll-knapp
0A	I/II	Fjernkontroll-knapp
43	MENU	Fjernkontroll-knapp
79	ARC	Fjernkontroll-knapp
5B	EXIT	Fjernkontroll-knapp
07	◀	Fjernkontroll-knapp
06	▶	Fjernkontroll-knapp
40	▲	Fjernkontroll-knapp
41	▼	Fjernkontroll-knapp
44	OK	Fjernkontroll-knapp
72	PIP PR-	Fjernkontroll-knapp
71	PIP PR+	Fjernkontroll-knapp
63	SWAP	Fjernkontroll-knapp
61	PIP INPUT	Fjernkontroll-knapp
72	RED	Fjernkontroll-knapp
71	GREEN	Fjernkontroll-knapp
63	YELLOW	Fjernkontroll-knapp
61	BLUE	Fjernkontroll-knapp
02	VOL ▲	Fjernkontroll-knapp
03	VOL ▼	Fjernkontroll-knapp
00	PR ▲	Fjernkontroll-knapp
01	PR ▼	Fjernkontroll-knapp
09	MUTE	Fjernkontroll-knapp
53	LIST	Fjernkontroll-knapp
10~19	Talltast 0 ~ 9	Fjernkontroll-knapp
1E	FAVOURITE	Fjernkontroll-knapp
1A	Q.VIEW	Fjernkontroll-knapp
64	SIZE	Fjernkontroll-knapp
62	PIP : POSITION	Fjernkontroll-knapp
	Teletext : UPDATE	Fjernkontroll-knapp
70	INDEX	Fjernkontroll-knapp
65	HOLD	Fjernkontroll-knapp
26	TIME	Fjernkontroll-knapp
2A	REVEAL	Fjernkontroll-knapp
24	MIX	Fjernkontroll-knapp
22	MODE	Fjernkontroll-knapp

Oppsett med eksternt kontrollutstyr; RS-232C

- Koble RS-232C-inngangen til en eksternt kontrollenhet (for eksempel en datamaskin eller et A/V-styringssystem) hvis du vil styre funksjonene i TV-en eksternt.
- Koble serieporten på kontrollenheten til RS-232C-kontakten på bakpanelet på TV-en.
- Kabel for RS-232C-tilkobling leveres ikke med TV-en.

RS-232C-oppsett

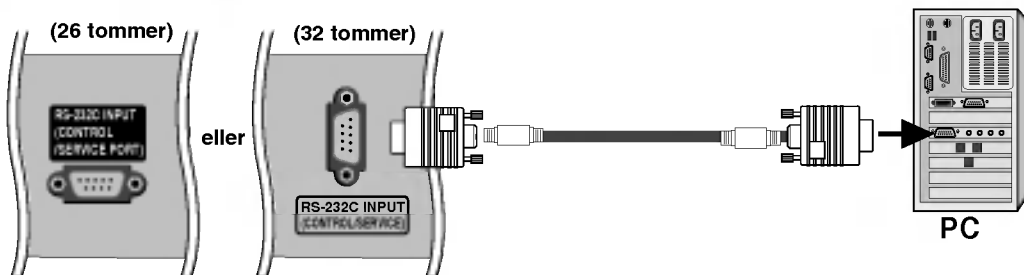

Type kontakt: D-Sub 9-pinners hann

Nr.	Pinne-navn
1	Ikke tilkoblet
2	RXD (Receive data) (Motta data)
3	TXD (Transmit data) (Overføre data)
4	DTR (DTE side ready) (DTE-side klar)
5	GND (jord)
6	DSR (DCE side ready) (DCE-side klar)
7	RTS (Ready to send) (Klar til å sende)
8	CTS (Clear to send) (Klarering for sending)
9	Ikke tilkoblet

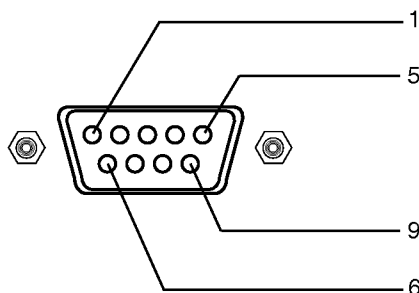

RS-232C-konfigurasjoner

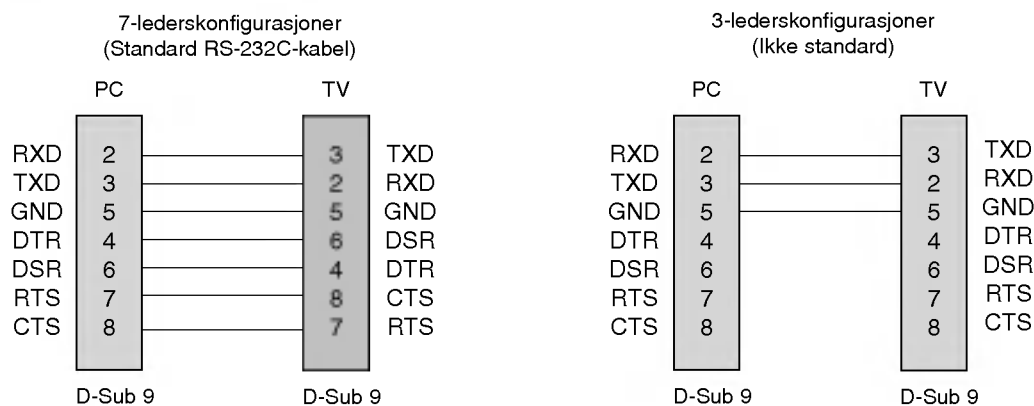

Referanse

Oppsett med eksternt kontrollutstyr; RS-232C

Set ID (Apparat-ID)

- Bruk denne funksjonen for å angi ID-nummeret for apparatet.
- Referer til 'Reell dataangivelse 1'. Se side 61.

1. Trykk knappen **MENU** (MENY), og velg så menyen **SPELIAL** med knappene **▲** / **▼**.
2. Trykk **▶**-knappen og deretter **▲** / **▼**-knappen for å velge **Angi ID**.
3. Trykk **▶**-knappen og deretter **◀** / **▶**-knappen for å justere **Angi ID** slik at du kan velge det apparatet du ønsker. **Angi ID** kan ha en verdi mellom 1~99.
4. Trykk **OK**-knappen for å lagre innstillingene.

Kommunikasjonsparametre

- Baudhastighet: 9600 bps (UART)
- Datalengde: 8 bit
- Paritet: Ingen
- Stoppbit: 1 bit
- Kommunikasjonskode: ASCII-kode
- * Bruk en krysset (reversert) kabel.

Kommando-referanseliste

	KOMMANDO		DATA
	1	2	(Heksadesimalt)
01. Strøm	k	a	0 ~ 1
02. Velge inngang (Hovedbilde)	x	b	*
03. Velge inngang (Underbilde)	x	y	*
04. Høyde/breddeforhold	k	c	0 ~ 6
05. Demp skjerm	k	d	0 ~ 1
06. Demp volum	k	e	0 ~ 1
07. Volumkontroll	k	f	0 ~ 64
08. Kontrast	k	g	0 ~ 64
09. Lysstyrke	k	h	0 ~ 64
10. Farge	k	i	0 ~ 64
11. Fargetone	k	j	0 ~ 64
12. Skarphet	k	k	0 ~ 64
13. OSD-valg	k	l	0 ~ 1
14. Tastlås	k	m	0 ~ 1
15. Balanse	k	t	0 ~ 64
16. Programvalg (Inndata for hovedbilde)	m	a	0 ~ 63
17. Programvalg (Inndata for underbilde)	m	b	0~1
18. Tast	m	c	Tastkode

* : Se '02-03. Valg av inndata' på side 61.

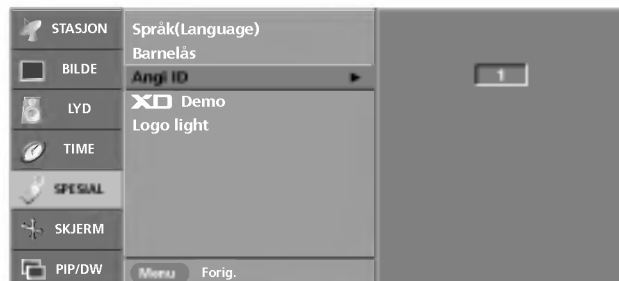

Protokoll for sending/mottak

Sending

[Command1][Command2][][Set ID][][Data][Cr]

- * [Command 1]: Første kommando. (k,x eller m)
- * [Command 2]: Andre kommando.
- * [Set ID]: Du kan justere Set ID (apparat-ID) for å velge ønsket ID-nummer for skjerm i menyen Special (Spesielt). Tillatt intervall er 1~99. Når du velger Set ID '0', blir alle tilkoblede TV-apparater styrt. Set ID angis som desimaltall (1~99) på menyen og som heksadesimalt (0x0 - 0x63) i sending/mottak-protokollen.
- * [DATA]: For å sende kommandodata. Send 'FF' som data for å lese status for kommandoen.
- * [Cr]: Carriage Return (Vognretur). ASCII-kode '0x0D'
- * []: ASCII-kode 'mellomrom (0x20)'

OK - bekreftelse

[Command2][][Set ID][][OK][Data][x]

- * Skjermen sender en ACK (bekreftelse) basert på dette formatet når den mottar normale data. Hvis dataene da angir lesemodus, indikerer den gjeldende statusdata. Hvis dataene angir skrivemodus, returnerer den dataene for datamaskinen.

Feil-bekreftelse

[Command2][][Set ID][][NG][Data][x]

- * Skjermen sender en ACK (bekreftelse) basert på dette formatet når den mottar unormale data fra ikke fullførte funksjoner eller kommunikasjonsfeil.

Data 1: Ugyldig kode
2: funksjon som ikke støttes

Feilmeldinger

1. **Illegal ID** (Ugyldig ID): Hvis det skrives inn feil eller ingen ID i kommandoen.
2. **B_TokenLength !=2** : Hvis det første argumentet i kommandoen ikke er lik 2.
3. **Error ==TOKEN_ERROR** : Hvis det skrives inn et spesialtegn eller et tall i det første argumentet i kommandoen, eller hvis det skrives inn feil mellomromsposisjon i det første argumentet i kommandoen.
4. **Illegal Opcodes** (Ugyldige driftskoder): Hvis det skrives inn feil bokstaver i første argument i kommandoen.
5. **Illegal Params** (Ugyldige parametere): Hvis feil parameter legges til på slutten av kommandolinjen (betyr at den aktuelle parameterverdien ikke støttes).

01. Strøm på (Kommando:a)

► Styre strøm på/av på TV-en.

Sending

[k][a][][Set ID][][Data][Cr]

Data 0 : Strøm av 1 : Strøm på

Bekreftelse

[a][][Set ID][][OK][Data][x]

► Vise strøm på/av.

Sending

[k][a][][Set ID][][FF][Cr]

Bekreftelse

[a][][Set ID][][OK][Data][x]

Data 0 : Strøm av 1 : Strøm på

02. Velge inngang (Kommando:b) (Hovedkilde for bilde)

► Velge inndatakilde for TV-en.

Du kan også velge en inndatakilde ved hjelp av knappen INPUT på fjernkontrollen til TV-en.

Sending

[x][b][][Set ID][][Data][Cr]

Data 10 : TV 50 or 60 : DVI PC
 20 : AV1 21 : AV2 51 or 61 : DVI DTV
 22 : AV3 90 : HDMI PC
 30 : S-Video 91 : HDMI DTV
 40 : Component

Bekreftelse

[b][][Set ID][][OK][Data][x]

03. Velge inngang (Kommando:y) (Inndata for underbilde)

[x][y][][Set ID][][Data][Cr]

Data 10 : TV 50 or 60 : DVI
 20 : AV1 21 : AV2 90 : HDMI
 22 : AV3
 30 : S-Video
 40 : Component

Bekreftelse

[y][][Set ID][][OK][Data][x]

04. Høyde/breddeforhold (Kommando:c) (Format for hovedbilde)

► Justere skjermformatet.

Du kan også justere skjermformatet ved hjelp av knappen ARC (Aspect Ratio Control) (Styre høyde/breddeforhold) på fjernkontrollen eller i menyen Screen (Skjerm).

Sending

[k][c][][Set ID][][Data][Cr]

Data 0 : Normal skjerm (4:3) 4 : Spectacle
 1 : Widescreen (16:9) 5 : Hel skjerm
 2 : 14:9 6 : Original
 3 : Zoom

* I PC-modus er bare høyde/breddeforholdene 16:9 og 4:3 tilgjengelige.

Bekreftelse

[c][][Set ID][][OK][Data][x]

05. Demp skjerm (Kommando:d)

► Velge skjermdemping på/av.

Sending

[k][d][][Set ID][][Data][Cr]

Data 0 : Skjermdemping av (Bilde på)
 1 : Skjermdemping på (Bilde av)

06. Demp volum (Kommando:e)

► Styre volumdemping på/av.

Du kan også justere demping ved hjelp av knappen MUTE (Demp) på fjernkontrollen.

Sending

[k][e][][Set ID][][Data][Cr]

Data 0 : Volumdemping på (Volum av)
 1 : Volumdemping av (Volum på)

Bekreftelse

[e][][Set ID][][OK][Data][x]

07. Volumkontroll (Kommando:f)

► Justere volumet.

Du kan også justere volumet ved hjelp av volumknappene på fjernkontrollen.

Sending

[k][f][][Set ID][][Data][Cr]

Data Min: 0–Maks: 64 (sendes i heksadesimal kode)

• Se også 'Reell dataangivelse 1' som vist nedenfor.

Bekreftelse

[f][][Set ID][][OK][Data][x]

08. Kontrast (Kommando:g)

► Justere kontrasten på skjermen.

Du kan også justere kontrasten i menyen Picture (Bilde).

Sending

[k][g][][Set ID][][Data][Cr]

Data Min: 0–Maks: 64 (sendes i heksadesimal kode)

• Se også 'Reell dataangivelse 1' som vist nedenfor.

Bekreftelse

[g][][Set ID][][OK][Data][x]

*** Reell dataangivelse 1**

0 : Steg 0
 ⋮
 A : Steg 10
 ⋮
 F : Steg 15
 10 : Steg 16
 ⋮
 64 : Steg 100

* Fargetone: : R50 ~ G50
 * Balanse: L50 ~ R50

Referanse

External Control Device Setup ; RS-232C

09. Lysstyrke (Kommando:h)

- ▶ Justere lysstyrken på skjermen.
Du kan også justere lysstyrken i menyen Picture (Bilde).

Sending

```
[k][h][ ][Set ID][ ][Data][Cr]
```

Data Min: 0–Maks: 64 (sendes i heksadesimal kode)
• Se også 'Reell dataangivelse 1'. Se side 61.

Bekreftelse

```
[h][ ][Set ID][ ][OK][Data][x]
```

10. Farge (Kommando:i)

- ▶ Justere fargene på skjermen.
Du kan også justere farger i menyen Picture (Bilde).

Sending

```
[k][i][ ][Set ID][ ][Data][Cr]
```

Data Min: 0–Maks: 64 (sendes i heksadesimal kode)
• Se også 'Reell dataangivelse 1'. Se side 61.

Bekreftelse

```
[i][ ][Set ID][ ][OK][Data][x]
```

11. Fargetone (Kommando:j)

- ▶ Justere fargetonen på skjermen. (Kun NTSC M-inndata)
Du kan også justere fargetone i menyen Picture (Bilde).

Sending

```
[k][j][ ][Set ID][ ][Data][Cr]
```

Data Min: 0–Maks: 64 (sendes i heksadesimal kode)
• Se også 'Reell dataangivelse 1'. Se side 61.

Bekreftelse

```
[j][ ][Set ID][ ][OK][Data][x]
```

12. Skarphet (Kommando:k)

- ▶ Justere bildeskarpheiten.
Du kan også justere skarpheten i menyen Picture (Bilde).

Sending

```
[k][k][ ][Set ID][ ][Data][Cr]
```

Data Min: 0–Maks: 64 (sendes i heksadesimal kode)
• Se også 'Reell dataangivelse 1'. Se side 61.

Bekreftelse

```
[k][ ][Set ID][ ][OK][Data][x]
```

13. OSD-valg (Kommando:l)

- ▶ Velge demping av OSD (On Screen Display) (Menyer på skjermen) på/av.

Sending

```
[k][l][ ][Set ID][ ][Data][Cr]
```

Data 0: OSD-demping på 1: OSD-demping av

Bekreftelse

```
[l][ ][Set ID][ ][OK][Data][x]
```

14. Tastlås (Kommando:m)

- ▶ For å låse kontrollene på frontpanelet på TV-en.

Sending

```
[k][m][ ][Set ID][ ][Data][Cr]
```

Data 0: Lås av 1: Lås på

Bekreftelse

```
[m][ ][Set ID][ ][OK][Data][x]
```

- Hvis du ikke bruker kontrollene på frontpanelet på TV-en, bruker du denne modusen. Når apparatet slås på/av, deaktiveres låsingen av kontrollene på apparatet og fjernkontrollen.

15. Balanse (Kommando:t)

- ▶ Justere balansen.

Sending

```
[k][t][ ][Set ID][ ][Data][Cr]
```

Data Min: 0–Maks: 64 (sendes i heksadesimal kode)
• Se også 'Reell dataangivelse 1'. Se side 61.

Bekreftelse

```
[t][ ][Set ID][ ][OK][Data][x]
```

16. Programvalg (Kommando:m a) (Inndata for hovedbilde)

- ▶ Still kanalen inn på følgende fysiske/hoved/under-nummer.

Sending

```
[m][a][ ][Set ID][ ][Data0][Cr]
```

Data0: Programnummer
Min: 0–Maks: 63 (sendes i heksadesimal kode)

Bekreftelse

```
[a][ ][Set ID][ ][OK][Data0][x]  
[a][ ][Set ID][ ][NG][Data0][x]
```

17. Programvalg (Kommando:m b) (Inndata for underbilde)

- ▶ Still kanalen inn på følgende fysiske/hoved/under-nummer.

Sending

```
[m][b][ ][Set ID][ ][Data 0][Cr]
```

Data0: Programnummer
Min: 0–Maks: 63 (sendes i heksadesimal kode)

Bekreftelse

```
[b][ ][Set ID][ ][OK][Data0][x]  
[b][ ][Set ID][ ][NG][Data0][x]
```

18. Tast (Kommando:m c)

- ▶ Sende tastkode over IR til fjernkontroll.

Sending

```
[m][c][ ][Set ID][ ][Data][Cr]
```

Data: Tastkode (**Se side 58**)

Bekreftelse

```
[c][ ][Set ID][ ][OK][Data][x]
```

Slik fester du apparatet forsvarlig til veggen

Vær nøye med monteringen, slik at apparatet ikke velter.



Sett apparatet nær veggen, slik at det ikke velter når det skyves bakover. Nedenfor vises den tryggeste måten å sette opp apparatet på, som er å feste det i veggen slik at det ikke velter når det trekkes fremover. Dermed kan ikke apparatet falle forover og skade noen. Det hindrer også at produktet blir skadet ved fall. Pass på at barn ikke klatrer på eller henger på produktet.

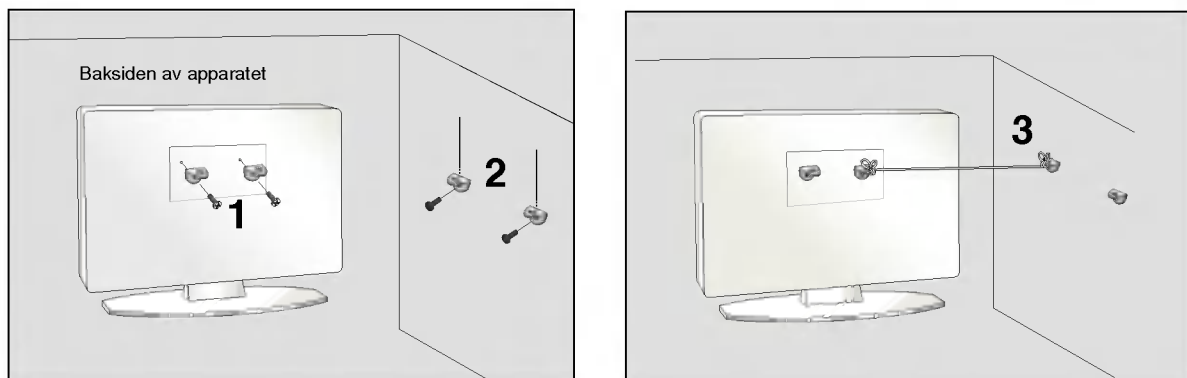

- 1** Fest apparatet til veggen ved hjelp av braketten og bolten som vist på bildet.
- 2** Fest braketten til veggen med bolten (følger ikke med produktet, må kjøpes separat).
- 3** Bind apparatet fast med et solid tau (følger ikke med produktet, må kjøpes separat). Det sikreste er å binde tauet slik at det ligger vannrett mellom veggen og apparatet.

Merknader

- Hvis du skal flytte apparatet, må du løsne tauene først.
- Bruk en holder eller et kabinett som er tilstrekkelig stort og solid til apparatets størrelse og vekt.
- Kontroller at høyden på den veggmonterte braketten er den samme som på braketten på apparatet.

