



MINI SISTEMA DE TEATRO EN CASA

MANUAL DEL PROPIETARIO

MODELO: LX-D2960A

(LX-D2960A, LXS-D2960V)

LX-D2560A

(LX-D2560A, LXS-D2560V)

Por favor lea atentamente este manual antes de poner en funcionamiento su aparato.
Consérvelo para referencia futura.

Los diseños y especificaciones están sujetos a cambios sin previo aviso con fines de mejora.



Precauciones de seguridad



PRECAUCIÓN

RIESGO DE CHOQUE ELÉCTRICO. NO ABRIR



ADVERTENCIA: PARA REDUCIR EL RIESGO DE CHOQUE ELÉCTRICO NO RETIRE LA CUBIERTA (O TAPA POSTERIOR). EL USUARIO NO PUEDE DAR MANTENIMIENTO A NINGUNA PARTE INTERNA. EL SERVICIO DEBE SER EFECTUADO POR PERSONAL CAPACITADO.



El rayo con un símbolo de flecha dentro de un triángulo equilátero sirve para alertar al usuario sobre la presencia de voltaje peligroso al interior de este producto cuya magnitud es suficiente para causar un riesgo de choque eléctrico a las personas.



El signo de exclamación dentro de un triángulo equilátero sirve para alertar al usuario sobre la presencia de instrucciones de operación y mantenimiento (o servicio) importantes en los documentos que acompañan al aparato.

ADVERTENCIA: PARA REDUCIR EL RIESGO DE INCENDIO O DESCARGA ELÉCTRICA NO EXPONGA ESTE PRODUCTO A LA LLUVIA O HUMEDAD.

PRECAUCIÓN: No bloquee ninguno de los orificios de ventilación. Instalar conforme a las instrucciones del fabricante.

Las ranuras y orificios de la carcasa cumplen un propósito de ventilación y aseguran el correcto funcionamiento del producto, y a fin de protegerlo de un posible sobrecalentamiento. Los orificios no deben bloquearse en ningún caso colocando el producto sobre una cama, sofá, alfombra o superficie similar. Este producto no debe colocarse en una instalación empotrada, como una librería o estante, a menos que se proporcione una correcta ventilación del mismo y se respeten todas las instrucciones del fabricante.

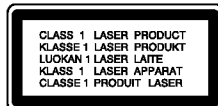

PRECAUCIÓN:

Este producto utiliza un sistema láser.

Para asegurar el uso apropiado de este producto, por favor lea este manual atentamente y consérvelo para referencia futura. En caso de que la unidad requiera mantenimiento contacte a un centro de servicio técnico autorizado, vea el procedimiento de servicio.

El uso de controles, ajustes o la realización de procedimientos distintos a los especificados en este manual podría resultar en exposición peligrosa a la radiación.

Para prevenir la exposición directa al rayo láser, no trate de abrir el gabinete. La radiación láser es visible cuando se abre. NO FIJE LA VISTA EN EL HAZ DE LUZ LÁSER.

PRECAUCIÓN: El aparato no debe exponerse al agua, goteo o salpicaduras y no se deben colocar objetos que contengan líquidos sobre el mismo, como floreros

PRECAUCIÓN: RADIACIÓN VISIBLE E INVISIBLE DEL LÁSER AL ABRIR LA UNIDAD, INTERBLOQUEOS RECHAZADOS

CUIDADO en relación al cable de alimentación

La mayoría de los electrodomésticos recomiendan ser ubicados sobre un circuito dedicado;

Es decir, un circuito de un único enchufe que sólo acciona este electrodoméstico y no tiene enchufes o circuitos derivados adicionales. Revise la página de especificaciones de este manual del propietario para estar seguro.

No sobrecargue los enchufes de pared. Los enchufes de pared sobrecargados, flojos o dañados, cables de extensión, cables de alimentación deshilachados, o el aislamiento dañado o agrietado del cable son elementos peligrosos. Cualquiera de estas condiciones podría causar descargas eléctricas o fuego. Examine regularmente el cable de su electrodoméstico, ya que su aspecto indica daños o deterioro, retírelo de la toma de alimentación, interrumpa el uso del electrodoméstico, y haga que un distribuidor de servicio autorizado le cambie el cable por una pieza de recambio exacta.

Proteja el cable de alimentación contra abusos físicos o mecánicos, como el ser torcido, doblado, pinzado, atrapado bajo una puerta cerrada, o ser pisado continuamente. En particular, preste atención a los enchufes, tomas de pared, y al punto donde el cable sale del electrodoméstico.

Modo ahorro energético

Puede configurar la unidad en un modo económico de ahorro de energía.

En estado encendido, mantenga presionado el botón POWER (STANDBY/ON) (potencia) durante cerca de 3 segundos.

- La ventana de visualización no mostrará nada cuando la unidad esté apagada.

Para cancelar, presione POWER (STANDBY/ON) (potencia), CLOCK (reloj), TIMER (temporizador) o DEMO.

Contenido

INTRODUCCIÓN

Precauciones de seguridad	2
Contenido	3
Antes del uso	3
Panel frontal y Panel posterior	4
Control remoto	5

PREPARACIÓN

Conexiones	6-9
Antes de la operación	10-18

OPERACIÓN

Funcionamiento con Video CD y DVD	18-21
Funcionamiento con CD de audio y MP3/WMA	21-22
Reproducción programada	22
Funcionamiento con discos JPEG	23
Funcionamiento con discos DivX	24
Funcionamiento con RADIO	25-26
Funcionamiento con CINTA	27

REFERENCIA

Solución de problemas	28
Lista de códigos de países	29
Lista de códigos de área	29
Especificación	

Acerca de los símbolos

Acerca de los símbolos mostrados



“” podría mostrarse en la pantalla de la TV durante la operación. Este icono significa que la función explicada en este manual no está disponible para el disco DVD en específico.

Acerca de los símbolos para instrucciones

Una sección cuyo título tiene uno de los siguientes símbolos es aplicable únicamente al disco representado por el símbolo.

-  DVD
-  CDs de vídeo
-  CD de audio
-  Discos MP3
-  Discos WMA
-  Discos JPEG
-  Discos DivX

Acerca de los símbolos para instrucciones

-  Indica peligros que pueden causar daños al equipo u otros daños materiales.
-  Indica funciones de operación especiales de esta unidad.
-  Indica consejos para facilitar la tarea.

Antes del uso

Discos que se pueden reproducir

	DVD (disco de 8 cm / 12 cm)
	CD de Audio (disco de 8 cm / 12 cm)
	CD de audio (discos de 8 cm/12 cm)

Además, este aparato puede reproducir cualquier DVD±R, DVD±RW, SVCD y CD-R o CD-RW que contenga temas de audio, archivos MP3, WMA, JPEG o DivX.

Notas

- Dependiendo de las condiciones del equipo de grabación o del disco CD-R/RW (o DVD±R/RW), algunos discos podrían no ser reproducidos por la unidad.
- No adhiera etiquetas o sellos en ninguno de los lados del disco (ni el lado rotulado, ni el lado grabado).
- No utilice discos con formas irregulares (por ejemplo corazones u octágonos). Podrían producirse fallas en el funcionamiento.

Notas acerca de los CD de DVD y Video

Algunas operaciones de la reproducción de los DVDs podrían estar intencionalmente fijadas por los fabricantes de software. Dado que esta unidad reproduce DVDs de acuerdo con el contenido del disco diseñado por el fabricante de software, algunas funciones de reproducción de la unidad podrían no estar disponibles, o podrían haberse agregado otras funciones. Consulte también las instrucciones suministradas con el DVD. Algunos DVD hechos con fines comerciales podrían no ser reproducidos en la unidad.

Código regional para reproductor de DVD y DVDs

Este DVD Karaoke está diseñado y fabricado para la reproducción de software de DVD con encodificación de región "4". El código de la región en las etiquetas de algunos discos DVD indica en que tipo de reproductor se pueden reproducir esos discos. Esta unidad puede reproducir únicamente discos DVD etiquetados con "4" o "ALL" (multiregión). Si intenta reproducir cualquier otro disco, aparecerá el mensaje "Chequee Código Regional" en la pantalla de TV. Algunos discos DVD podrían no tener una etiqueta con código de la región aunque su reproducción este prohibida por límites de área.

Panel frontal y Panel posterior

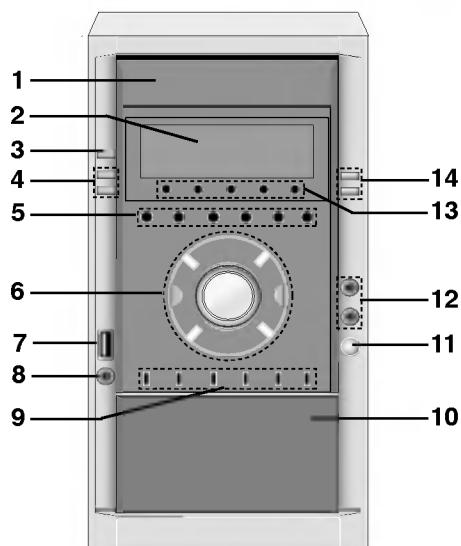

1. PUERTA DE DISCO
2. Ventana del display
3. Botón POWER (STANDBY/ON)
4. • Botón CLOCK
• Botón TIMER
5. • Botón SET/CDII, RDS (OPCIONAL)
• Botón PRESET (-/+)
• Botón REPRODUCCIÓN INVERSA DE LA CINTA (◀)
• Botón REPRODUCCIÓN (▶)
• Botón INTERRUMPIR (■)
• Botones de CD SKIP/SEARCH (◀◀/▶▶), TAPE REWIND/ FAST FORWARD (◀◀/▶▶), TUNING (-/+)
6. • Botones de SELECCIÓN DE FUNCIÓN [TUNER, DVD, TAPE, USB (Modelo LX-D2960A)]
• Botón AUX (Modelo LX-D2560A)
• Botón XDSS plus
• Botón Virtual E.X
• Perilla de VOLUMEN
7. Conector USB (Modelo LX-D2960A)
8. TOMA de AURICULARES (PHONES) - ∅ 3.5mm
9. • Botón XTS Pro
• Botón EQ master
• Botón GRABACIÓN SINCRON. DE CD (CD SYNC.)
• Botón MONO/ESTÉREO (MONO/ST.)
• Botón GRABAR/PAUSAR GRABACIÓN (●/||)
• Botón AUX (Modelo LX-D2960A)
• Botón DIMMER (Modelo LX-D2560A)

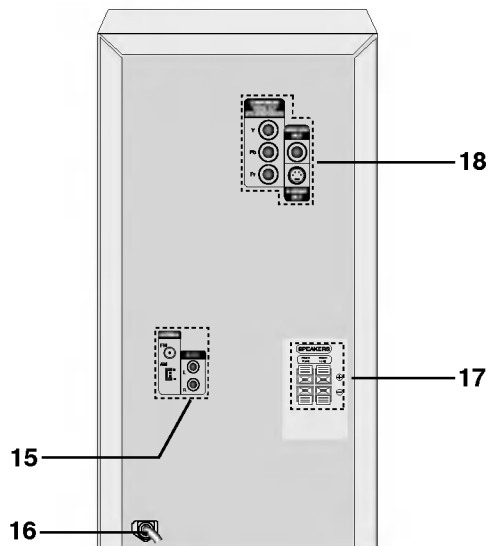

10. Posición ▲ PUSH EJECT (expulsar)
11. TOMAS PARA MICRÓFONO (MIC VOL. -/+)
12. BOTÓN DE VOLUMEN DEL MICRO (MIC1, MIC2) - ∅ 3.5mm : OPCIONAL
13. Botones de SELECCIÓN DE DISCO (DISC 1, DISC 2, DISC 3, DISC 4, DISC 5)
14. • Botón ABRIR/CERRAR (OPEN/CLOSE)
• Botón MODE/DEMO
15. • Conector de ANTENA FM/AM
• Entradas AUXILIARES (AUX IN)
16. CABLE CORRIENTE
17. Conector BOCINA
18. • Toma de SALIDA de VIDEO COMPONENTE (PROGRESSIVE SCAN) (Y Pb Pr)
• Salida MONITOR OUT
• Salida S-VIDEO

Control remoto

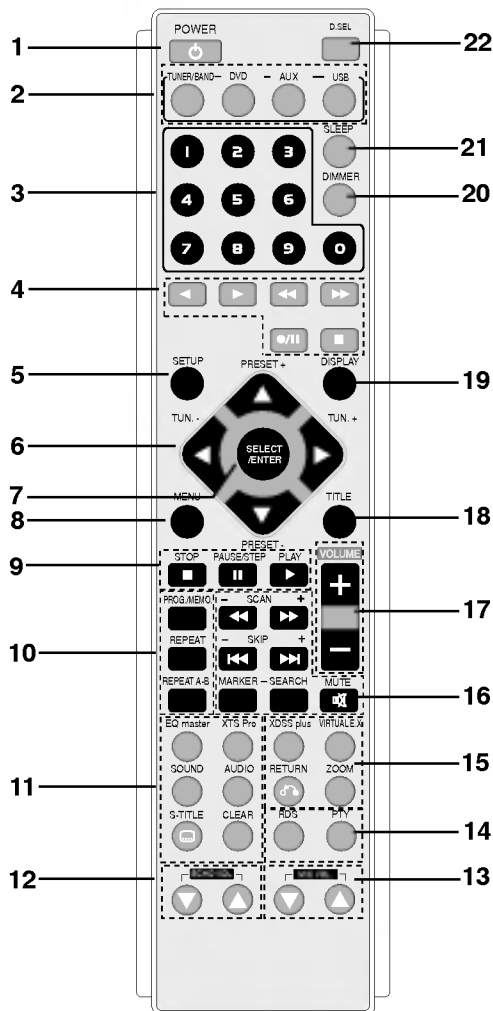

1. Botón ENCENDIDO (POWER)
2. Botón SELECCIONAR FUNCION [TUNER/BAND, DVD, AUX, USB (Modelo LX-D2960A)]
3. Botón NUMERICOS (0-9)
4. Botones de FUNCIÓN DE LA CINTA
 - REPRODUCCIÓN INVERSA (◀)
 - REPRODUCCIÓN (▶)
 - REPRODUCCIÓN CON REBOBINAR/AVANCE RÁPIDO (◀◀▶▶)
 - GRABAR/PAUSAR GRABACIÓN (●/||)
 - INTERRUMPIR CINTA (■)
5. Botón SET UP
6.
 - Botones de FLECHA (▲ / ▼ / ◀ / ▶)
 - (Se usan para resaltar una selección en un menú GUI, en una pantalla de TÍTULO y de MENU)
 - Botones PRESET (-/+) (▲ / ▼)
 - Botones TUN. (-/+) (◀ / ▶)
7. Botón SELECT/ENTER
8. Botón MENU
(Use el botón MENU para mostrar la pantalla de menú incluida en los discos de video DVD)
9. Botones STOP (■), PAUSE(II)/ STEP, PLAY (▶)
10. Botones PROG./MEMO., REPEAT, REPEAT A-B
11. Botones EQ master, XTS Pro, SOUND, AUDIO, SUBTÍTULOS (S-TITLE), CLEAR
12. Botones ECHO VOL. (○/○)
13. Botones MIC VOL. (○/○)
14. Botones RDS, PTY (OPCIONAL)
15. Botones XDSS plus, VIRTUAL E.X.RETURN, ZOOM
16. Botones SCAN (◀◀▶▶)/ SCAN (-/+)/ SKIP (-/+)/ SKIP (◀◀▶▶), MARKER, SEARCH, MUTE
17. Botones VOLUME -/+
18. Botón TITLE
(Use el botón TÍTULO para mostrar la pantalla de título incluida en los discos de video DVD)
19. Botón DISPLAY
20. Botón DIMMER
21. Botón SLEEP
22. Botón SELECCIÓN DE DISCO (D.SEL)

Rango de operación del Control remoto

Apunte el control remoto hacia el sensor remoto y presione los botones.

- **Distancia:** Aproximadamente 7 m (23 pies) desde el frente del sensor remoto
- **Angulo:** Aproximadamente 30° en el sensor remoto

Instalación de las baterías en el control remoto

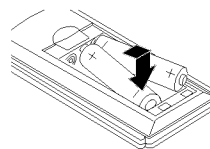

Extraiga la cubierta de las pilas en la parte trasera del control remoto e inserte dos pilas R03 (tamaño AAA) **+** y **-** colóquelas correctamente.

⚠ Precaución

No mezcle baterías viejas con nuevas. Nunca mezcle diferentes tipos de baterías (estándar, alcalinas, etc.).

Conexiones

Conexión al aparato de TV

- Haga una de las siguientes conexiones, dependiendo de la capacidad de su equipo existente.

Consejos

- Dependiendo de su TV y otros equipos que desee conectar, existen diversas maneras en que puede conectar el reproductor. Use una de las conexiones descritas a continuación.
- Consulte los manuales de su TV, VCR, sistema de sonido u otros dispositivos si es necesario para hacer las mejores conexiones.

Precaución

- Cerciórese de que el aparato esté directamente conectado al televisor. Seleccione la entrada AV correcta en su TV.
- No conecte su aparato al televisor por intermedio de una videograbadora. La imagen podría distorsionarse debido al sistema de protección de copiado.

Conexión de video

Conecte la toma MONITOR OUT del aparato a la toma VIDEO IN de la TV mediante el cable de video que se provee (V).

Conexión de S-Video (Modelo LX-D2960A)

Conecte la toma S-VIDEO OUT del aparato a la toma S-VIDEO IN de la TV mediante el cable de S-Video (S) opcional.

Conexión de video componente (ColorStream®) (preferible)

Conecte las tomas COMPONENT VIDEO OUT (PROGRESSIVE SCAN) (Y Pb Pr) del aparato a las correspondientes tomas del televisor mediante un cable Y Pb Pr (C) opcional.

Conexión de barradura progresiva (ColorStream® pro)

- Si su televisión es de alta definición o "preparada para digital", podrá beneficiarse de la salida de barrido progresivo de la unidad para disfrutar de la resolución de video más alta posible.
- Si su TV no es compatible con el formato de barradura progresiva, la imagen aparecerá movida si trata de usar ese recurso del reproductor de DVD.

Conecte las tomas COMPONENT VIDEO OUT (PROGRESSIVE SCAN) (Y Pb Pr) del aparato a las correspondientes tomas del televisor mediante un cable Y Pb Pr (C) opcional.

Nota

- Ajuste la barradura progresiva en 'On' en el menú de configuración para señal progresiva, como se indica en la página 15.

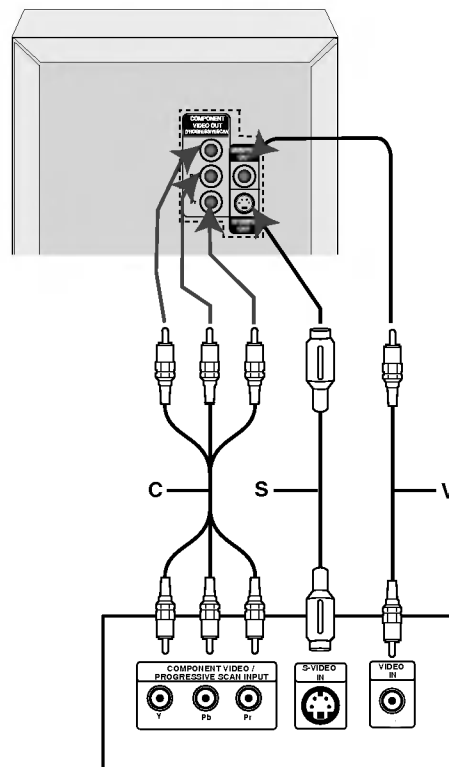

Parte posterior TV

Conexiones

Conexiones de antena

Conecte las antenas provistas FM/AM para escuchar la radio.

- Conecte la antena de cuadro AM al conector de antena AM.
- Conecte la antena aérea de FM al conector correspondiente.

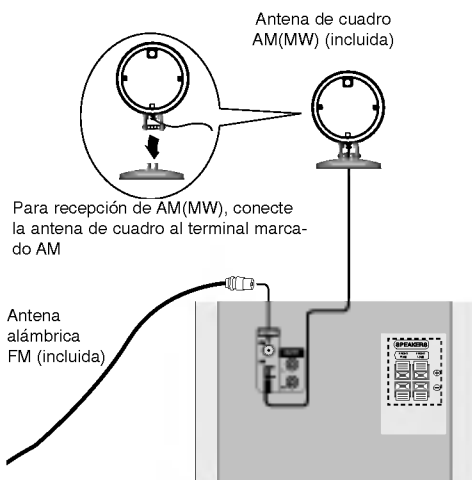

N Nota

- Para evitar la captación de ruidos, mantenga la antena de cuadro AM lejos de la unidad y otros componentes.
- Asegúrese de extender totalmente la Antena FM de cable.
- Luego de conectar la antena FM de cable, manténgala tan horizontal como sea posible.

Conexión de equipos auxiliares

Puede usarse una videograbadora u otro aparato conectado al conector AUX.

Esta unidad recibe la señal analógica desde el equipo auxiliar.

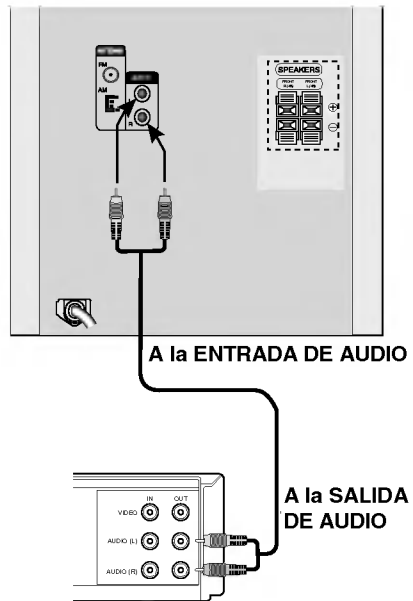

VCR (o Dispositivo auxiliar, etc)

- 1** Conecte la videograbadora o el dispositivo auxiliar al conector AUX.
- 2** Pulse el botón AUX del panel frontal o el control remoto hasta que el indicador "AUX" aparezca en la ventana de visualización.

Conexiones

Conexión con USB (Modelo LX-D2960A)

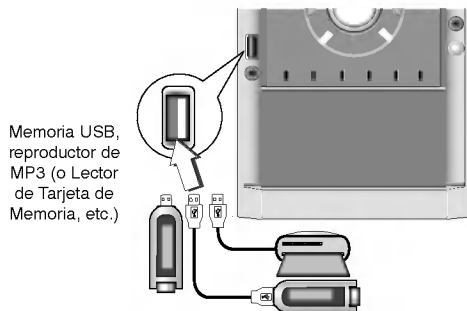

1 Conecte la puerta USB de la memoria USB (o del reproductor MP3, etc.) al conector USB del panel frontal.

2 Seleccione la función USB pulsando el botón USB del panel frontal o el control remoto.
"USB" aparecerá en la ventana de visualización.

Para retirar el USB de la unidad

1. Elija un modo de funcionamiento distinto o presione STOP (■) dos veces seguidas.
2. Saque el USB de la unidad.

Notas

- No extraiga el dispositivo de USB en funcionamiento.
- Reproduce archivos de música (MP3/WMA), archivos de imagen (JPEG) y archivos DivX.
- Esta unidad no puede utilizar un HUB USB.
- Tarjetas de memoria recomendadas:
 - Compact Flash Card (CFC), Micro Drive (MD), Smart Media Card (SMC), Memory Stick (MS), Secure Digital Card (SD), Multi Media Card (MMC), Memory Stick Pro (MS-Pro)
 - Compatible con: FAT 16, 32
 - Utilice sólo las tarjetas de memoria recomendadas.
- No es compatible con dispositivos que requieran la instalación de programas adicionales cuando usted ha conectado la unidad a una computadora.
- En el caso de un disco rígido de USB, asegúrese de conectar un cable eléctrico auxiliar al disco rígido de USB para su correcto funcionamiento. Compatible con una partición principal de disco de hasta cuatro. Si hay una extensión, la partición no es compatible.
- Si la unidad del dispositivo de USB es dos o más, aparecerá una carpeta de la unidad en la pantalla. Si desea volver al menú anterior después de haber elegido una carpeta, presione RETURN (VOLVER).
- No compatible con cámaras digitales y teléfonos celulares.

Conexiones

Conexión del sistema de bocinas

Conecte los altavoces mediante los cables de altavoz incluidos haciendo coincidir los colores de los terminales y los de los cables.

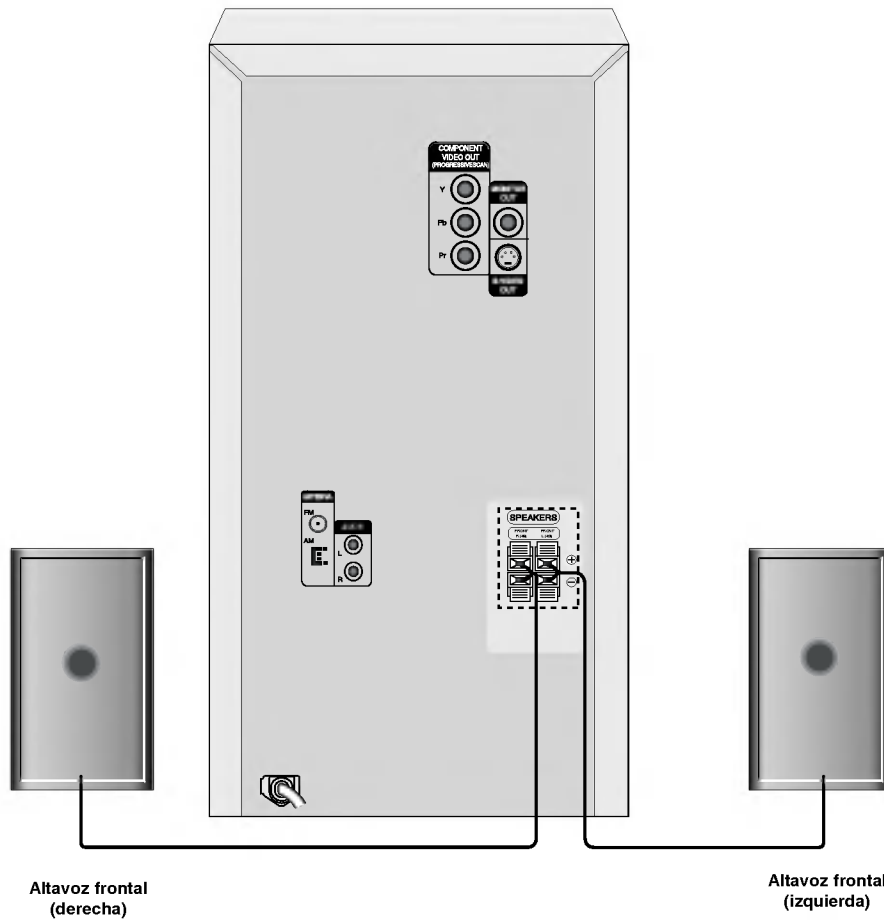

Notas

- Asegúrese de hacer corresponder los cables de las bocinas en la terminal apropiada en los componentes: + a + y - a -. Si los cables están invertidos, el sonido estará distorsionado y perderá base.
- Si utiliza las bocinas frontales con la tasa máxima de entrada baja, ajuste el volumen con cuidado para evitar una salida excesiva en las bocinas.
- Conecte correctamente el altavoz frontal izquierdo/derecho. El sonido podría distorsionarse si invirtiera la conexión de los altavoces.

Antes de la operación

Ajuste de volumen

- Gire la perilla VOLUMEN en sentido del reloj para aumentar el nivel de sonido y en sentido contrario al reloj para disminuirlo.
- Presione VOLUME + para aumentar el nivel de sonido o use VOLUME - para disminuirlo, desde el control remoto.

SILENCIO

Presione MUTE para apagar el sonido, presione nuevamente para restablecerlo.
"M" parpadeará en la ventana del display.

Salida a auriculares

Conecte una clavija de auriculares estereo (ø3.5mm) en la entrada para auriculares.
Los altavoces se desactivarán automáticamente al enchufar los auriculares (no incluidos).

Efecto ECUALIZADOR

Puede escoger entre 7 modos fijos de sonido y ajustes de BAJOS (BASS), MEDIOS (MIDDLE) Y AGUDOS (TREBLE).

- Puede seleccionar el modo de sonido deseado mediante el botón **EQ master** del panel frontal o el control remoto. Cuando desee cambiar a otro modo de sonido, pulse repetidamente el botón **EQ master** en los siguientes 3 segundos.

Cada vez que pulse el botón modificará la configuración que aparece en la ventana de visualización, como se muestra a continuación:

NORMAL → USER EQ → POP → CLASSIC
↑ ↓
JAZZ ← DRAMA ← ROCK

- Podrá establecer BAJOS, MEDIOS y AGUDOS en el modo EC del USUARIO.
 1. Seleccione el modo EC del USUARIO utilizando el botón **EQ master**.
"USER EQ" aparecerá en pantalla.
 2. Pulse el botón SET/CDII del panel frontal cuando "USER EQ" aparezca en pantalla.
El indicador "BASS 0" aparecerá en pantalla.
 3. Seleccione BASS, MIDDLE o TREBLE que desee pulsando los botones **PRESET (-/+)** del panel frontal.
 4. Pulse los botones **TUNING (-/+)** del panel frontal para configurar el nivel de sonido deseado.
(MIN, -4 ~ +4, MAX pasos)
 5. Repita los pasos 3-4 detallados con anterioridad.
 6. Una vez finalizada la configuración del nivel de sonido, pulse el botón SET/CDII del panel frontal.

XDSS (Extreme Dynamic Sound System)

Podrá mejorar la calidad del sonido durante la reproducción. Pulse repetidamente **XDSS plus** en el control remoto.

DVD/VCD/DiVX/CD NORMAL ↔ XDSS ON
MP3/WMA NORMAL → XDSS ON → MP3 - OPT ON

XTS pro

Cada vez que pulse **XTS pro** la configuración cambiará de la siguiente manera.

NORMAL ↔ XTS-P ON

- XTS-P ON

El sonido de la tecnología LG es único, y ofrece una calidad óptima; de manera que usted podrá reproducir el sonido original perfectamente, sintiendo la fuerza de éste.



Nota

- El modo XTS se desactiva temporalmente cuando se cambia el canal 2.1 (2.1 CH) al 5.1 (5.1 CH), y se activa de nuevo al volver al canal 2.1.
- Esta función no se activa con el micrófono en uso.

Sonido VIRTUAL

Pulse **VIRTUAL E.X** la configuración de sonido VIRTUAL.

FUENTE	Display	EFEECTO
2.1 c.	VIRTUAL	ESTEREO 3D
5.1 c.	VIRTUAL	Surround virtual

- **3D STEREO**



Realtime 3D ha posicionado la tecnología de distribución de sonido con fuentes estéreo optimizadas para parlantes estéreo. Los oyentes pueden experimentar sorprendentes efectos surround de sonido virtual con sus propios players multimedia.

- **Surround virtual**

Una tecnología de mezcla baja, y pendiente de patente, convierte el canal 5.1 en sonido de 2 canales que tengan información direccional de audio.

Antes de la operación

Ajuste del reloj

- 1 Presione CLOCK.**
(Si el reloj requiere ajuste, mantenga presionado CLOCK por más de 2 segundos).
- Comenzarán a parpadear las horas.
- 2 Seleccione un ciclo de 24 horas o de 12 horas con el ◀▶/▶▶.**

(12HR) o 
(24HR)
- 3 Presione SET/CDII para confirmar el ciclo seleccionado.**
- 4 Use el ◀▶/▶▶ para ajustar la hora actual.**
- 5 Presione SET/CDII.**
- 6 Use el ◀▶/▶▶ para ajustar los minutos actuales.**
- 7 Presione SET/CDII y se mostrará la hora correcta en el display.**

Función de dormir

Cuando se ajusta la función de dormir, la unidad se apaga automáticamente después de que ha transcurrido el tiempo especificado.

- 1 Para especificar el tiempo que transcurre antes de que se apague la unidad, presione SLEEP.**
En la ventana del display puede ver *SLEEP 180* por aproximadamente 5 segundos. Esto significa que el sistema se apaga automáticamente después de 180 minutos.
- 2 Cada vez que se pulsa SLEEP el ajuste cambia en el siguiente orden.**
SLEEP 180 → 150 → 120 → 90 → 80 → 70 → 60 → 50 → 40 → 30 → 20 → 10 → OFF (Ninguna visualización) → SLEEP 180...
- 3 Para verificar el tiempo restante para apagar la unidad.**
Mientras la función de dormir está activa, presione brevemente SLEEP. Se mostrará el tiempo restante para apagar la unidad durante aproximadamente 5 segundos.

Nota
Si presiona SLEEP mientras se muestra el tiempo para dormir, el tiempo se restablece a su condición original.

Para cancelar el ajuste de tiempo para Dormir

Si desea detener la función, presione repetidamente el botón SLEEP hasta que se muestre "SLEEP 10" y luego presione una vez más SLEEP después que se haya mostrado "SLEEP 10" en el display.

Uso del micrófono

Se puede cantar con un acompañamiento musical conectando un micrófono al aparato.

- 1 Conecte su micrófono a la toma MIC.**
"M" aparecerá en la ventana de visualización.
- 2 Reproduzca el tema musical que desee.**
- 3 Cante con ese acompañamiento.**
Ajuste el volumen del micrófono girando el botón MIC VOLUME. (MIN, 1 ~ 14, MAX pasos)

Notas

- Cuando no esté usando el micrófono, regule su volumen al mínimo o apáguelo y desconéctelo de la toma MIC.
- Si el micrófono se encuentra demasiado cerca de la caja acústica, puede producirse un ruido agudo. En tal caso, aleje el micrófono de la caja acústica o disminuya el volumen usando el correspondiente botón de control.
- Puede haber distorsión si el sonido de micrófono es muy alto. En tal caso, disminuya al mínimo el volumen del micrófono.

Para ajustar el volumen de ECO

Puede aplicarse un efecto de eco al sonido captado por los micrófonos.

Pulse ECHO VOL. (◉/◉) en el control remoto para aumentar o reducir el volumen eco. (MIN, 1 ~ 14, MAX pasos)

DEMO

Con el aparato apagado, pulse DEMO para probar la función en la ventana de visualización.
Para cancelar esta función, presione POWER (STANDBY/ON) o DEMO nuevamente. Durante la prueba con el aparato encendido, puede cancelarla usando los otros botones.

OSCURECIMIENTO

Esta función atenúa a la mitad el LED (diodo emisor de luz) del panel frontal en estado de encendido.
Pulse DIMMER una vez. El LED (diodo emisor de luz) del panel frontal se apaga y la ventana de visualización se oscurece parcialmente (50 %). Para cancelar esta función, presione el botón nuevamente.

Antes de la operación

Función de temporizador

Con la función TIMER (temporizador) usted podrá disfrutar de la recepción de radio, reproducción de CDs, reproducción USB (Modelo LX-D2960A) y reproducción de cintas encendida y apagada a la hora deseada.

1 Presione CLOCK para ver la hora actual.

Para su referencia

Si no ajusta la hora en el reloj, no podrá utilizar el temporizador.

2 Presione TIMER para entrar al modo de ajuste del temporizador.

Las opciones "TUNER→DVD/CD →USB (Modelo LX-D2960A)→TAPE" destellan alternadamente en la ventana de visualización.

Para su referencia

Si desea corregir el ajuste del temporizador previamente seleccionado, mantenga presionado el botón **TIMER** por más de 2 segundos.

- Se mostrará en la pantalla el ajuste previo en memoria para la hora de encendido y "Ⓞ".

3 Presione SET/CDII cuando parpadee la función deseada.

4 1. a. Cuando seleccione la función TUNER, el indicador 'PLAY' y 'REC' parpadearán en pantalla durante cerca de 3 segundos.

Indicador 'PLAY': Sólo reproducción del SINTONIZADOR

Indicador 'REC': Reproducción del SINTONIZADOR y grabación

b. Pulse SET/CDII cuando la función deseada comience a parpadear.

c. Seleccione el número de preselección memorizado con anterioridad mediante ◀▶ en el panel frontal, y pulse SET.

El indicador 'ON TIME' aparecerá durante 0,5 segundos en pantalla y después desaparecerá.

2. Cuando seleccione la función DVD/CD, USB (Modelo LX-D2960A) o TAPE,

el indicador 'ON TIME' aparecerá durante 0,5 segundos en pantalla y después desaparecerá.

5 Establezca la hora de encendido que desee pulsando ◀▶.

6 Presione SET/CDII para confirmar la hora de encendido.

7 Establezca los minutos de encendido que desee pulsando ◀▶.

8 Presione SET/CDII para confirmar los minutos de la hora de encendido.

El indicador 'TIME OFF' aparecerá por 0,5 segundos en el display y luego desaparecerá.

9 Establezca la hora de apagado que desee pulsando ◀▶.

10 Presione SET/CDII.

11 Establezca los minutos de apagado que desee pulsando ◀▶.

12 Presione SET/CDII.

13 Ajuste el volumen pulsando ◀▶.

14 Presione SET/CDII.

"Ⓞ" se mostrará en el display y se habrá completado el ajuste del temporizador.

15 Apagado del sistema.

Las funciones del temporizador seleccionadas se encienden y apagan automáticamente a las horas fijadas.

Para cancelar o revisar el temporizador

Cada vez que presiona el botón **TIMER** puede seleccionar el ajuste o cancelación del temporizador. También puede verificar la condición de ajuste del temporizador.

Para activar o verificar el temporizador, presione el botón **TIMER** varias veces para que "Ⓞ" e muestre en la ventana del display.

Para cancelar el TEMPORIZADOR, presione el botón **TIMER** varias veces hasta que "Ⓞ" desaparezca del display.

Notas

- Si inserta un DVD, VCD o DivX, excepto CD/MP3/WMA de audio en la unidad, la función temporizador será gestionada por el SINTONIZADOR.
- No compatible con lectora de tarjetas.

Antes de la operación

Miniglosario del Flujo de Sonido & del Modo Surround

DIGITAL

El formato de sonido envolvente Dolby Digital le permite disfrutar de hasta 5.1 canales de sonido envolvente desde una fuente de programa Dolby Digital. Si reproduce DVDs con la marca "Dolby Digital" podrá disfrutar una mejor calidad de sonido, mayor precisión espacial y un mejor rango dinámico. Fabricado bajo licencia de Dolby Laboratories. "Dolby", "Pro Logic" y el símbolo de la double-D son marcas comerciales de Dolby Laboratories. Trabajos confidenciales no publicados. Copyright 1992-1997 Dolby Laboratories. Reservados todos los derechos.

BYPASS

El sonido proviene de las bocinas frontales izquierda y derecha.

Modo Sonido DVD VCD CD

Puede disfrutar del sonido envolvente simplemente seleccionando uno de los campos de sonidos pre programados conforme al programa que desee oír.

Cuando se inserta un DVD

Puede cambiar el modo sonido de DVD presionando el botón **AUDIO** en el remoto durante la reproducción. Aunque los contenidos DVD difieren de disco a disco, lo siguiente explica el funcionamiento básico cuando se usa esta función.

Cada vez que oprime el botón SOUND, "BYPASS" aparece en la ventana del display.

Al insertar un Video CD

Cada vez que pulse el botón SOUND, el modo de sonido del Video CD cambiará en la ventana desplegable siguiendo el orden que se indica.

BYPASS → ON STAGE → STUDIO → CLUB → HALL → THEATER 1 → CHURCH → BYPASS...



Nota



Una vez escoja "Bypass" en el modo de sonido, presionando el botón de SOUND, apriete el botón AUDIO. La izquierda, derecha y estéreo del canal de audio aparecerá desplegado en la pantalla de la TV.

Al insertar un CD

Cada vez que pulse el botón SOUND, el modo de sonido del Video CD cambiará en la ventana desplegable siguiendo el orden que se indica.

BYPASS → ON STAGE → STUDIO → CLUB → HALL → THEATER 1 → CHURCH → BYPASS...

Para su referencia

- El modo de sonido inicial es **BYPASS**.
- Puede identificar el formato de codificación del software de programa mirando su embalaje.
 - Los discos Dolby Digital están etiquetados con el logotipo .
 - Los programas codificados como Dolby Surround están etiquetados con el logotipo .



Notas

Cuando se reproducen pistas de sonido con una frecuencia de muestreo de 96 kHz, las señales de salida se convertirán a 48 kHz (frecuencia de muestreo).

Antes de la operación

Importante:

Antes de usar el control remoto, presione el botón DVD para escoger el dispositivo que será accionado.





Explicación general

Este manual contiene instrucciones básicas para el uso del aparato. Algunos DVDs requieren una operación específica o sólo posibilitan un uso limitado durante la reproducción. Cuando esto sucede, el símbolo  aparece en la pantalla de TV, indicando que la función no puede ser usada en el aparato o no se encuentra disponible en el disco.





Display en pantalla

El estado general de la reproducción puede mostrarse en la pantalla de la TV. Se pueden cambiar algunos elementos en el menú.

Operación del display en pantalla

- 1** Presione DISPLAY durante la reproducción.
- 2** Presione  /  para seleccionar un elemento. El elemento seleccionado será realzado.
- 3** Presione  o  para cambiar el ajuste de un elemento.
Los botones numéricos se pueden usar para ajustar números (por ejemplo, número de título). Para algunas funciones, presione SELECT/ENTER para ejecutar el ajuste.



Iconos de información temporal

-  TTRB Repetición de trecho
-  A-B Repetición de secuencia
-  Reanudación de la reproducción desde este punto.
-  Acción prohibida o no disponible

Notas

- Algunos discos podrían no proporcionar todas las características en el ejemplo de display en pantalla que se muestra a continuación.
- Si no se presiona un botón por 10 segundos, desaparecerá el display en pantalla.

















Ejemplo: Visualización en pantalla al reproducir un DVD

Elementos	Método de selección
Número de título  1 / 3	 /  Numérico o SELECT/ENTER
Número de capítulo  1 / 12	 /  Numérico o SELECT/ENTER
Búsqueda por tiempo  0:20:09	Numérico, SELECT/ENTER
Idioma del audio y audio digital Modo de salida  1 ENG DDD 5.1 CH	 /  o AUDIO
Idioma de subtítulos  1 ENG	 /  o S-TITLE
Angulo  1 / 3	 / 
Sonido  Bypass	 /  o SOUND

Ejemplo: Visualización en pantalla al reproducir un VCD

Elementos	Método de selección
Número de pista  1 / 3	 /  Numérico o SELECT/ENTER
Tiempo (Sólo VCD)  0:20:09	Numérico, SELECT/ENTER
Canal de audio  Stereo	 /  o AUDIO
Sonido  Bypass	 /  o SOUND

Ejemplo: Visualización en pantalla durante la reproducción de una película en DivX

Elementos	Método de selección
Número de título  1 / 3	 /  Numérico o SELECT/ENTER
Número de capítulo  1 / 12	 /  Numérico o SELECT/ENTER
Búsqueda por tiempo  0:20:09	Numérico, SELECT/ENTER
Idioma del audio y audio digital Modo de salida  1 ENG DDD 5.1 CH	 /  o AUDIO
Idioma de subtítulos  1 ENG	 /  o S-TITLE
Sonido  Bypass	 /  o SOUND

Antes de la operación

Parámetros iniciales

Con el menú de configuración, puede efectuar varios ajustes en opciones tales como la imagen y el sonido. Asimismo, puede configurar, entre otras cosas, un idioma para los subtítulos y el menú de configuración. Para conocer más detalles sobre cada opción del menú de configuración, véanse las páginas 15 a 18.

Para entrar y salir del menú:

Pulse SETUP para entrar en el menú. Pulsando de nuevo SETUP volverá a la pantalla inicial.

Para pasar a la categoría siguiente:

Pulse **▶** en el mando a distancia.

Para volver a la categoría anterior:

Pulse **◀** en el mando a distancia.

Funcionamiento general

- 1** Pulse SETUP.
Aparecerá el menú de configuración.
- 2** Utilice los botones **▲** / **▼** para seleccionar la opción deseada y pulse **▶** para pasar a la segunda categoría.
La pantalla muestra la configuración actual de la opción elegida, así como los parámetros alternativos.
- 3** Utilice los botones **▲** / **▼** para seleccionar la segunda opción deseada y pulse **▶** para pasar a la tercera categoría.
- 4** Utilice los botones **▲** / **▼** para seleccionar la configuración deseada y pulse SELECT/ENTER para confirmar su elección.
Algunas opciones requieren pasos adicionales.
- 5** Pulse SETUP o PLAY para salir del menú de Configuración.

IDIOMA



Idioma del Menú

Elija un idioma para el menú de configuración y el visualizador en pantalla.

Audio / Subtítulo / Menú Del Disco **DVD**

Seleccione el idioma que prefiera para la pista de audio (audio del disco), subtítulos y menú del disco.

Original: Hace referencia al idioma original en el que se grabó el disco.

Otros : Para seleccionar otro idioma, presione los botones numéricos para ingresar el código de 4 dígitos correspondiente de acuerdo con la lista de códigos de idiomas en la página 29. Si ingresa un código equivocado, presione CLEAR en el control remoto.

PANTALLA



Aspecto TV **DVD**

4:3 : Seleccione cuando esté conectada una TV estándar 4:3.

16:9 : Seleccione cuando esté conectada una TV 16:9.

Pantalla **DVD**

La configuración del modo de visualización sólo funciona cuando el modo de aspecto del televisor se encuentra en "4:3".

Letterbox: Muestra una imagen alargada con bandas en la parte superior e inferior de la pantalla.

Panscan: Muestra de forma automática la imagen en la pantalla completa y corta las partes de la imagen que no se ajusten a la misma.

Progressive Scan **DVD**

El video con barrido progresivo proporciona imágenes de la más alta calidad, donde casi no hay parpadeo. Si va a utilizar tomas de video de componente para conexión a un televisor o monitor que sea compatible con una señal de barrido progresivo, ajuste el barrido progresivo a On.

Para ACTIVAR el barrido progresivo:

Conecte el componente del DVD a la entrada de su monitor/televisor y ajuste su televisor o monitor a la entrada de componente.

1. Seleccione "Progressive Scan" en el menú PANTALLA y, a continuación, pulse **▶**.
2. Seleccione "On" usando los botones **▲** / **▼**.
3. Pulse SELECT/ENTER para confirmar su selección. Aparecerá el menú de confirmación.
4. Cuando el menú de confirmación aparezca en pantalla, se iluminará "Cancelar" por defecto. Use los botones **◀** / **▶** para iluminar "Intro".
5. Pulsar SELECT/ENTER ajustará el reproductor al modo de barrido progresivo.

⚠ Cuidado

Una vez que se ha configurado el aparato para la salida de barradura progresiva, las imágenes sólo podrán ser vistas en un televisor o monitor compatible con ese formato de señal. Si se ajusta Progressive Scan en 'On' (activado) por equivocación, será necesario reiniciar el aparato.

- 1) Quite el disco que esté en el aparato y cierre la bandeja de discos. Vea que 'NO DISC' aparezca en la ventana de visualización.
- 2) Presione STOP (■) y manténgalo presionado por cinco segundos. Será restablecida la salida de video en el formato estándar y así se podrá ver la imagen en un televisor o monitor analógico convencional.

Antes de la operación

AUDIO



Control de rango dinámico (DRC) **DVD**

Con el formato DVD, puede escuchar la banda sonora de un programa con la presentación más precisa y realista posible, gracias a la tecnología de audio digital. No obstante, tal vez desee comprimir el rango dinámico de la salida de audio (diferencia entre los sonidos más altos y los más bajos). Esta opción le permite escuchar una película a un volumen más bajo sin perder la claridad del sonido. Para ello, active el DRC.

N Notas

- La función DRF funciona sólo durante la lectura de discos grabados en Dolby Digital.
- El nivel de compresión de la gama dinámica puede variar dependiendo del disco de DVD.

Vocal **DVD**

Active Vocal (On) sólo si está reproduciendo un DVD de Karaoke multicanal. Los canales de karaoke del disco se mezclarán para producir un sonido estéreo normal.

Antes de la operación

BLOQUEO

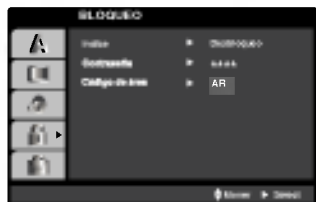

Índice **DVD**

Algunas películas contienen escenas que no son adecuadas para los niños. Muchos de estos discos incluyen información para el control parental que se aplica al disco completo o a ciertas escenas del disco. Las películas y escenas se clasifican del 1 al 8 en función del país. Algunos discos ofrecen otras escenas más apropiadas como alternativa.

La función de control parental le permite bloquear el acceso a escenas que se encuentren por debajo de la clasificación que realice, evitando con ello que sus hijos puedan ver material que usted no considera adecuado.

1 Seleccione "Índice" en el menú de BLOQUEO y pulse **▶**.

2 Para acceder a las opciones de Índice, Contraseña y Código de área, debe introducir el código de seguridad de 4 dígitos que haya creado.

Si no aún no ha creado un código de seguridad, se le pedirá que lo haga.

Introduzca un código de 4 dígitos y pulse SELECT/ENTER. Introduzca de nuevo el código y pulse SELECT/ENTER para confirmar. Si se equivoca antes de pulsar SELECT/ENTER, pulse CLEAR.

3 Elija una clasificación del 1 al 8 utilizando los botones **▲** / **▼**.

Índice 1-8: La clasificación uno (1) es la que tiene más restricciones y la ocho (8) la que menos.

Desbloqueo

Si selecciona la opción de desbloqueo, el control parental no estará activado y el disco se reproducirá en su totalidad.

N Notas

Si establece una clasificación para el reproductor, se reproducen todas las escenas del disco con una clasificación igual o inferior. Las escenas con clasificación mayor no se reproducirán a menos que existan escenas alternativas en el disco. Las escenas alternativas deberán tener una clasificación igual o inferior. Si no se encuentra una alternativa adecuada, la reproducción se detiene. Debe introducir la clave de 4 dígitos o cambiar el nivel de clasificación para poder reproducir el disco.

4 Pulse SELECT/ENTER para confirmar la clasificación elegida, a continuación, pulse SETUP para salir del menú.

Contraseña (Código de seguridad)

Puede introducir o cambiar la clave.

- 1 Seleccione Contraseña en el menú de BLOQUEO y pulse **▶**.
- 2 Siga el paso 2 indicado a la izquierda (Índice). Se marcará la opción "Cambiar" o "Nueva".
- 3 Introduzca el nuevo código de 4 dígitos y pulse SELECT/ENTER. Introduzca el código de nuevo para confirmarlo.
- 4 Pulse SETUP para salir del menú.

Si olvida su código de seguridad

Si olvida su código de seguridad puede anularlo siguiendo los pasos siguientes:

- 1 Seleccione Contraseña en el menú de BLOQUEO.
- 2 Introduzca el número de 6 dígitos "210499" y el código de seguridad se anulará.
- 3 Introduzca un código nuevo siguiendo los pasos ya indicados.

N Nota

Cuando "PASELO" aparezca en la pantalla de TV, presione STOP (**■**) y después SETUP para entrar en el menú de ajuste.

Código de área **DVD**

Introduzca el código del país / área cuya normativa haya sido utilizada para clasificar el disco de video DVD, según la lista incluida en el capítulo de referencia.

1 Seleccione "Código de área" en el menú de BLOQUEO y pulse **▶**.

2 Siga el paso 2 indicado a la izquierda (Índice).

3 Elija el primer carácter utilizando los botones **▲** / **▼**.

4 Mueva el cursor utilizando los botones **▶** y seleccione el segundo carácter utilizando los botones **▲** / **▼**.

5 Para completar la selección del código de zona, pulse SELECT/ENTER.

Antes de la operación

OTROS



PBC **VCD**

Ajuste el control de reproducción (PBC) en Activado o Desactivado.

- On** : Los CDs de vídeo con PBC se reproducen según los parámetros del PBC.
- Off** : Los CDs de vídeo con PBC se reproducen igual que los CDs de audio.

Registro DivX ® **DivX**

Usted puede visualizar el código de registro DivX DRM (Administración de Derechos Digitales) sólo para su unidad.

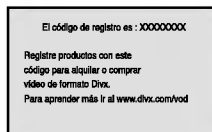

El código de registro se utiliza para el agente de servicio VOD (Vídeo Bajo Demanda). Usted puede adquirir o alquilar un archivo de película codificado.

N Notas

Si usted decide alquilar un archivo DivX VOD, tendrá varias opciones de visualizar los límites, como se muestra a continuación.

- Visualizar el número en el que puede ver el archivo.

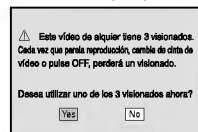

- El alquiler ha finalizado.

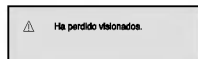

- Visualizar el error de autorización.

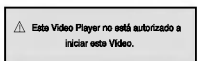

Funcionamiento con Video CD y DVD

Reproducción de un DVD o CD de vídeo

Configuración para reproducción **DVD** **VCD**

- Encienda la TV y seleccione la entrada de vídeo conectada al aparato.
- Sistema de audio: Encienda el sistema de audio y seleccione la entrada conectada al aparato.

1 Presione el botón OPEN/CLOSE para abrir la bandeja del disco.

2 Ponga en la bandeja el disco que haya escogido, con el lado reproducible hacia abajo.

3 Presione el botón OPEN/CLOSE para cerrar la bandeja.

La reproducción se inicia automáticamente. Si no se inicia la reproducción, pulse PLAY. En algunos casos, puede que aparezca el menú del disco.

T Si aparece la pantalla de menú

Es posible que la pantalla de menú aparezca primero después de cargar un DVD o CD de vídeo que incluya un menú.

DVD

Utilice los botones / / / para elegir el título / capítulo que desee ver, seguidamente, pulse SELECT/ENTER para iniciar la reproducción. Pulse TITLE o MENU para volver a la pantalla del menú.

VCD

Utilice los botones numéricos para seleccionar la pista que desee ver y pulse RETURN para volver a la pantalla del menú. Los parámetros del menú y los procedimientos de funcionamiento pueden diferir. Siga las instrucciones de cada pantalla de menú. También puede desactivar el PBC.

N Notas

- Si ha configurado el control parental y el disco no se ajusta a los parámetros de clasificación, deberá introducir la clave. (Véase el apartado "BLOQUEO" en la página 17.)
- Puede que los DVDs tengan un código de zona. Su reproductor no reproduce discos que tengan un código de zona distinto al de éste. El código de zona de este reproductor es 4.

Seleccionar un disco directamente

La unidad puede reproducir automáticamente el disco seleccionado.

- Presione DISC 1, DISC 2, DISC 3, DISC 4 o DISC 5 en el panel frontal durante la reproducción o la pausa.
- Presione el botón D.SEL del mando a distancia y, a continuación, seleccione el número del disco que desea reproducir mediante el uso de los botones numéricos (1-5) del mando a distancia.



Funcionamiento con Video CD y DVD

Características generales

Nota

A menos que se indique de otro modo, todas las operaciones descritas están basadas en el uso del control remoto. Algunas operaciones pueden llevarse a cabo usando el menú de configuración.







Para pasara a otro TÍTULO

Cuando el disco tiene más de un título se puede pasar a otro de los títulos. Presione DISPLAY mientras la reproducción está detenida y después teclee el número correspondiente (0-9) o use  /  para pasar a otro título. Para reproducir el título que desee, ingrese su número mientras la reproducción está detenida.























Moverse a otro CAPITULO/PISTA

Cuando el título en un disco tiene más de un capítulo, puede moverse a otro capítulo como sigue:

- Pulse  o  durante la reproducción para seleccionar el capítulo / pista siguiente o regresar al inicio del capítulo / pista actual.
- Pulse dos veces brevemente  para volver al capítulo / pista anterior.
- Para ir directamente a un capítulo durante la reproducción de un DVD, pulse DISPLAY y los botones  /  para seleccionar el icono del capítulo / pista. A continuación, introduzca el número del capítulo / pista o utilice los botones  / .











Búsqueda

- 1 Pulse  o  durante la reproducción. El reproductor iniciará la función de BÚSQUEDA.
- 2 Pulse  o  repetidamente para seleccionar la velocidad deseada: X2, X4, X8, X16, X100 (hacia atrás) o X2, X4, X8, X16, X100 (hacia delante).
DivX/ Con un CD de vídeo, la velocidad de búsqueda cambiará: X2, X4, X8, X16 (hacia atrás) o X2, X4, X8, X16 (hacia delante).

Reproducción en imagen fija y cuadro a cuadro

- 1 Pulse PAUSE/STEP el mando a distancia durante la reproducción. El reproductor se encuentra ahora en modo PAUSA.
- 2 Pueden avanzar la imagen marco a marco pulsando PAUSE/STEP repetidamente con el mando a distancia.
- 3 Para reanudar la reproducción normal, pulse PLAY.

Reproducción lenta

- 1 Pulse PAUSE/STEP el mando a distancia durante la reproducción. El reproductor se encuentra ahora en modo PAUSA.
- 2 Utilice el rebobinado  o  avance lento (SLOW) para elegir la velocidad deseada:  1/2,  1/4,  1/8 o  1/16 [(hacia detrás) – sólo DVD] o  1/2,  1/4,  1/8 o  1/16 (hacia adelante).
- 3 Para reanudar la reproducción normal, pulse PLAY.

Nota

La función de reproducción lenta hacia atrás no está disponible para CDs de vídeo.

Repetir

Puede reproducir un título / capítulo / todo / pista de un disco.

Pulse REPEAT durante la reproducción para elegir el modo de repetición deseado.

Discos de vídeo DVD – Repetición de Capítulo / Título / Desactivada

- Capítulo: repite el capítulo en reproducción.
- Título: repite el título en reproducción.
- Off: no repite la reproducción.

DivX/ CDs de vídeo - Repetición de Pista / Todo / Desactivada

- Track: repite la pista en reproducción.
- Todo: repite todas las pistas de un disco.
- Off: no repite la reproducción.

Nota

– En un CD de vídeo con PBC, debe desactivar el PBC en el menú de configuración para utilizar la función de repetición (véase el apartado "PBC" en la página 18).

Repetir A-B

Para repetir una secuencia de un título:

- 1 Pulse REPEAT A-B en el punto de inicio deseado. "A - " aparecerá brevemente en la pantalla del televisor.
- 2 Pulse REPEAT A-B de nuevo en el punto de finalización elegido. "A - B" aparecerá brevemente en la pantalla del televisor y la secuencia a repetir dará comienzo.
- 3 Pulse REPEAT A-B para cancelar la secuencia.

Funcionamiento con Video CD y DVD

Características generales (continuación)

Buscar por tiempo **DVD** **VCD** **DivX**

La función Time Search permite comenzar la reproducción en el tiempo elegido en el disco.

- 1 Pulse DISPLAY durante la reproducción. El visor de pantalla aparece en la pantalla.
La caja de Time Search muestra el tiempo de reproducción transcurrido del disco actual.
- 2 Antes de que pasen 10 segundos, pulse **▲/▼** para seleccionar el icono de Time Search en el visor de pantalla. "Time Search" aparece en la caja de Time Search.
- 3 Antes de que pasen 10 segundos, utilice los botones numéricos para introducir el tiempo de comienzo requerido. Introduzca la hora, minutos y segundos de izquierda a derecha en la caja.
Si introduce números erróneos, pulse CLEAR para borrar los números que ha introducido. A continuación, introduzca los números correctos.
- 4 Durante los 10 segundos siguientes, pulse SELECT/ENTER para confirmar la hora de inicio.
La reproducción comienza a partir del tiempo seleccionado en el disco. Si introduce un tiempo no válido, la reproducción continuará desde el punto actual.

Zoom **DVD** **VCD**

La función Zoom le permite agrandar la imagen de vídeo y moverse por la imagen agrandada.

- 1 Pulse ZOOM durante la reproducción o con la imagen en pausa para activar la función ZOOM.
Si pulsa ZOOM varias veces, el nivel aumenta hasta 4 veces el tamaño.
100% tamaño → 400% tamaño → 800% tamaño → 1600% size → 100% tamaño
- 2 Utilice los botones **▲/▼/◀/▶** para desplazarse por la imagen aumentada.

N Nota

Puede que la función de zoom no funcione en algunos DVD.

Búsqueda por marcador **DVD** **VCD** **DivX**

Puede comenzar la reproducción desde un punto memorizado. Se pueden memorizar hasta nueve puntos. Siga los siguientes pasos para introducir una marca.

- 1 Pulse MARKER durante la reproducción del disco cuando ésta alcance el punto que quiere memorizar.
El icono de Marker aparecerá brevemente en la pantalla de TV.
- 2 Repita el paso 1 para introducir hasta nueve puntos del marcador en un disco.

Para volver a una escena marcada

- 1 Pulse SEARCH durante la reproducción del disco.
El menú MARKER SEARCH aparecerá en la pantalla.
- 2 Presione **◀/▶** o use los botones numéricos durante 10 segundos para seleccionar el número del Marcador al que quiera volver.
- 3 Pulse SELECT/ENTER.
La reproducción comenzará desde la escena marcada.
- 4 Pulse SEARCH para que desaparezca el menú MARKER SEARCH.

Para borrar una escena marcada

- 1 Pulse SEARCH durante la reproducción del disco.
El menú MARKER SEARCH aparecerá en la pantalla.
- 2 Pulse **◀/▶** para seleccionar el número del marcador que desea borrar.
- 3 Pulse CLEAR.
El número del marcador se borrará de la lista.
- 4 Repita los pasos 2 y 3 si desea borrar más números de marcadores.
- 5 Pulse SEARCH para que desaparezca el menú MARKER SEARCH.

N Nota

- En un CD de vídeo con PBC, debe desactivar el PBC en el menú de configuración para utilizar la función de repetición (véase el apartado "PBC" en la página 18).

Funciones especiales del DVD

Comprobación de los contenidos de los discos de vídeo de DVD: Menús

Los CDs de DVD pueden ofrecer menús que le permitan el acceso a funciones especiales. Para usar este menú del disco, pulse MENU. Después, pulse la tecla numérica apropiada para seleccionar una opción. O utilice los botones **▲/▼/◀/▶** para marcar su selección y luego pulse SELECT/ENTER.

Menú del título **DVD** **DivX**

- 1 Pulse TITLE.
Si el título actual tiene un menú, éste aparecerá en la pantalla. De lo contrario aparecerá el menú del disco.
- 2 En la lista del menú puede aparecer los ángulos de cámara, idiomas hablados, opciones de subtítulo y capítulos para el título.
- 3 Para que el menú del título desaparezca, pulse de nuevo TITLE.

Menú del disco **DVD** **DivX**

Pulse MENU.
El menú del disco se muestra.

Ángulo de cámara **DVD**

Si el disco contiene escenas grabadas desde ángulos de grabación diferentes, usted podrá cambiar a otro ángulo de grabación durante la propia reproducción.

- 1 Pulse DISPLAY y después pulse **▲/▼** para seleccionar un ángulo.
El número del ángulo actual aparecerá en la pantalla de visualización.
- 2 Seleccione el ángulo deseado pulsando los botones **◀/▶**.

Funcionamiento con Video CD y DVD

Funciones especiales del DVD (continuación)

Cambio del idioma del audio **DVD DivX**

Pulse varias veces AUDIO durante la reproducción para escuchar los distintos idiomas del audio o de la pista de audio.

Cómo cambiar el canal de audio **VCD**

Pulse AUDIO repetidamente durante la reproducción para escuchar un canal de audio distinto (Izquierda, Derecha o Stereo).

Subtítulos **DVD DivX**

Pulse varias veces S-TITLE durante la reproducción para ver los distintos idiomas de los subtítulos.

N Nota

Si **N** aparece, la función no se encuentra disponible en el disco.

Memoria de la Última Condición **DVD**

Este reproductor memoriza la última condición del último disco que ha visto. Las configuraciones permanecen memorizadas incluso si ha quitado el disco del reproductor o si lo ha desconectado. Si introduce un disco que tenga memorizada su configuración, se vuelve a la última posición de parada de forma automática.

N Nota

Este reproductor no memoriza las configuraciones de un disco si desconecta el reproductor antes de que comience a reproducir.

Protector de pantalla

El protector de pantalla aparece cuando se deja el reproductor de DVD en modo de detención (Stop) alrededor de cinco minutos.

Funcionamiento con CD de audio y MP3/WMA

Reproducción de CD de audio y MP3/WMA **CD MP3 WMA**

Esta unidad reproduce CDs de audio y MP3/WMA.

CD de audio

Cuando introduce un CD de audio aparece un menú en la pantalla del televisor. Pulse **▲/▼** para seleccionar una pista y **PLAY** o **SELECT/ENTER** y la reproducción se pondrá en marcha.



MP3 / WMA

- 1 Pulse **▲/▼** para seleccionar una carpeta y **SELECT/ENTER** para ver el contenido de la carpeta.
- 2 Pulse **▲/▼** para seleccionar una pista y **PLAY** o **SELECT/ENTER**. La reproducción se pondrá en marcha.



N Notas

- Si se encuentra en una lista de ficheros en el menú MUSIC y desea volver a la lista de carpetas, utilice **▲/▼** para destacarla **◀▶** en el modo parada y pulse **SELECT/ENTER**.
- Pulse **MENU** para ir a la página siguiente.
- En un CD mixto que contenga archivos MP3/WMA o JPEG, puede cambiar del menú MP3/WMA al de JPEG. Pulse **TITLE** y se marcará MP3/WMA o JPEG en la parte superior del menú. Después, utilice **▲/▼** para seleccionar MP3/WMA o JPEG y después pulse **SELECT/ENTER**.
- El nombre del archivo MP3 y la ETIQUETA de ID3 deberá estar en inglés.

Pausa **CD MP3 WMA**

- 1 Pulse **PAUSE/STEP** durante la reproducción.
- 2 Para volver a la reproducción, pulse **REPRODUCCIÓN** o pulse de nuevo **PAUSE/STEP**.

Moverse a otra pista **CD MP3 WMA**

- Pulse **◀▶** o **▶▶** brevemente durante la reproducción para volver al comienzo de la pista que se está reproduciendo o para ir a la pista siguiente.
- Pulse **◀▶** dos veces para volver a la pista anterior.
- En el caso del CD de audio, introduzca el número utilizando los botones numéricos (0-9) para ir a una pista durante la reproducción.

Funcionamiento con CD de audio y MP3/WMA

Repetición de Pista / Todo / Desactivada

CD MP3 WMA

Puede reproducir un pista / todo de un disco.

- 1 Pulse REPEAT durante la reproducción de un disco. Aparecerá el icono de repetición.
- 2 Pulse REPEAT para elegir el modo de repetición deseado.
 - TRACK (PISTA): repite la pista en reproducción.
 - TODO: repite todas las pistas de un disco.
 - Off (Desactivada): no repite la reproducción.

Búsqueda

CD MP3 WMA

- 1 Pulse ◀◀ o ▶▶ durante la reproducción. El reproductor se encuentra ahora en modo BUSQUEDA.
- 2 Pulse ◀◀ o ▶▶ repetidamente para seleccionar la velocidad requerida: ◀◀X2, ◀◀X4, ◀◀X8 (hacia atrás) o ▶▶X2, ▶▶X4, ▶▶X8 (hacia delante). La velocidad de búsqueda y el sentido vienen indicados en la pantalla del menú.
- 3 Para salir del modo de SEARCH, pulse PLAY.

La compatibilidad del disco MP3 / WMA con este reproductor queda limitada como sigue:

- Frecuencia de muestra: entre a 32 - 48kHz (MP3), entre 24 - 48 kHz (WMA)
- Régimen binario: entre 32 - 320kbps (MP3), 40 - 192 kbps (WMA)
- El reproductor no puede leer un archivo MP3/WMA que no tenga la extensión ".mp3" / ".wma".
- El formato físico de CD-R será ISO 9660.
- Si graba archivos MP3 / WMA con un programa de software que no cree un sistema de archivos (por ejemplo: Direct-CD), será imposible la reproducción de archivos MP3 / WMA. Le recomendamos que utilice el programa Easy-CD Creator para crear un sistema de archivos ISO 9660.
- El nombre de los archivos tendrá un máximo de 8 letras y llevará la extensión .mp3 o .wma.
- No llevarán caracteres especiales como / ? * : " < > | etc.
- El número total de archivos en el disco deberá ser inferior a 999.

El reproductor exige que los discos y las grabaciones cumplan ciertas normas técnicas estándar para poder obtener una calidad de reproducción óptima. Los DVDs ya grabados se adaptan automáticamente a estas normas. Existen muchos tipos diferentes de formatos de discos grabables (incluidos CD-R con archivos MP3 o WMA) y éstos exigen ciertas condiciones previas (véanse las indicaciones anteriores) para garantizar una reproducción compatible.

Los clientes no deberán olvidar que es necesaria una autorización para descargarse archivos MP3 / WMA y música desde Internet. Nuestra empresa no goza del derecho para garantizar dicha autorización. La autorización deberá solicitarse siempre al propietario del copyright.

22

Reproducción programada

CD MP3 WMA

La función de programación le permite almacenar sus pistas favoritas de cualquier disco en la memoria del reproductor. Un programa puede contener 300 (Audio CD/MP3/WMA).

1 Inserte un disco.

Discos CD de audio o MP3/WMA:

Aparece el menú del AUDIO CD o MP3/WMA.



Menú del CD de audio

Menú del MP3/WMA

2 Seleccione una pista en Lista de usuario.

3 Pulse PROG./MEMO. O, seleccione "▶ (Add)" y pulse SELECT/ENTER para añadir la pista seleccionada a la lista "Programa". Repita para añadir otras pistas a la lista.

Nota

Puede añadir todas las pistas del disco. Seleccione el icono "▶ (Add All)" y después pulse SELECT/ENTER.

4 Seleccione la pista que desee empezar a reproducir en la lista "Programa".

Sugerencia

Pulse MENU para ir a la página siguiente.

5 Pulse PLAY o SELECT/ENTER para iniciar la reproducción.

La reproducción se inicia en el orden en que programó las pistas. Y "PROG." aparece en la ventana del display.

La reproducción se detiene después de que todas las pistas de la lista "Programa" se hayan reproducido una vez.

Nota

Para volver a la reproducción normal desde la reproducción programada, seleccione una pista de la lista AUDIO CD (o MP3/WMA) y, a continuación, pulse PLAY.

Repetir pistas programadas

Puede reproducir un título / capítulo / todo / pista de un disco.

- 1 Pulse REPEAT cuando reproduzca un disco. Aparece el icono de repetición.
- 2 Pulse REPEAT para seleccionar el modo de repetición deseado.
 - TRACK: repite la pista actual.
 - TODO: repite todas las pistas de la lista programada.
 - Off: no reproduce repetidamente.

Eliminación de una pista de la lista "Programa"

- 1 Utilice ▲ / ♥ / ◀ / ▶ para seleccionar la pista que desea eliminar de la lista Program.
- 2 Pulse CLEAR. O seleccione el icono "☒ (Delete)" y después pulse SELECT/ENTER para colocar la pista seleccionada en la lista de programas. Repetir para eliminar pistas adicionales de la lista.

Eliminación de toda la lista de programas

Seleccione "☒ (Del all)", y después pulse SELECT/ENTER. Eliminará el programa completo del disco.

Nota

Los programas se borran cuando se extrae el disco.

Funcionamiento con disco en JPEG

Visionado de un disco JPEG **JPEG**

Este reproductor puede reproducir discos con ficheros en formato JPEG.

Antes de reproducir grabaciones en JPEG, Lea las notas acerca de las grabaciones en formato JPEG que aparecen a la derecha.

- 1 Introduzca un disco y cierre la bandeja.**
El menú de PHOTO aparecerá en pantalla del televisor.



- 2 Pulse \blacktriangleleft / \blacktriangleright para seleccionar una carpeta y SELECT/ENTER. Aparecerá una lista de archivos de la carpeta.**

T Sugerencia

Si está en una lista de ficheros y desea volver a la lista de Carpetas, puede usar los botones \blacktriangleleft / \blacktriangleright del mando a distancia para marcar "L" y pulsar luego SELECT/ ENTER para volver a la pantalla del menú anterior.

- 3 Si desea visualizar un fichero en particular, pulse \blacktriangleleft / \blacktriangleright para marcar y luego SELECT/ENTER o PLAY.**

La exhibición de diapositivas comienza desde el fichero seleccionado su la opción de velocidad no está apagada.

Mientras ve un archivo, puede pulsar STOP (■) para ir al menú anterior (menú JPEG).

T Sugerencia

- Pulse MENU para ir a la página siguiente.
- Existen tres opciones de velocidad de proyección: ■ : > (Alto), >> (Normal), >>> (Bajo) y II (off).
Utilice los botones \blacktriangleleft / \blacktriangleright / \blacktriangleleft / \blacktriangleright para marcar la velocidad. A continuación, utilice \blacktriangleleft / \blacktriangleright para seleccionar la opción que desee y pulse SELECT/ENTER.
- Si establece la opción Velocidad en apagado, la exhibición de diapositivas no estará activa.

Mostrar (Proyección de diapositivas) **JPEG**

Utilice los botones \blacktriangleleft / \blacktriangleright / \blacktriangleleft / \blacktriangleright para marcar la opción de ■ (Slide Show) proyección de diapositivas y pulse SELECT/ENTER.

Mover a otro Fichero **JPEG**

Pulse \blacktriangleleft o \blacktriangleright una vez durante la visualización de una imagen para avanzar al fichero siguiente o al anterior.

Imagen estática **JPEG**

- 1 Pulse PAUSE/STEP durante la visualización de una diapositiva.
El reproductor entrará en la función de PAUSE.
- 2 Para volver a la visualización de diapositivas, pulse PLAY o pulse de nuevo PAUSE/STEP.

Para rotar la imagen **JPEG**

Presione \blacktriangleleft / \blacktriangleright / \blacktriangleleft / \blacktriangleright mientras se exhibe una imagen para rotarla en sentido horario o antihorario.

Zoom **JPEG**

La función de Zoom le permitirá aumentar o reducir la imagen de video.

- 1 Pulse ZOOM repetidamente.
Zoom on \leftrightarrow Zoom off
- 2 Utilice los botones \blacktriangleleft / \blacktriangleright / \blacktriangleleft / \blacktriangleright en el modo "Zoom encendido".

La compatibilidad del disco JPEG con este reproductor queda limitada como sigue:

- Dependiendo del tamaño y número de los ficheros JPEG, podría tardarse mucho tiempo en que el reproductor DVD lea todos los contenidos del disco. Si no ve un mensaje en pantalla transcurridos varios minutos, algunos de los ficheros tal vez sean demasiado grandes. Reduzca la resolución de los ficheros JPEG a menos de 2M píxeles, como 2760 x 2048 píxeles y grabe otro disco.
- El número total de archivos y carpetas en el disco deberá ser inferior a 999.
- Algunos discos pueden ser incompatibles por haber sido grabados en un formato diferente o por el estado del disco.
- Asegúrese de que todos los archivos seleccionados tengan la extensión ".jpg" cuando los copie en el CD.
- Si la extensión de los archivos es ".jpe" o ".jpeg", cámbiela por ".jpg".
- Este receptor DVD/CD no podrá leer archivos cuyos nombres no tengan la extensión ".jpg". No obstante, los archivos se muestran como archivos de imagen JPEG en el Explorador de Windows.

Funcionamiento con discos DivX

El aparato puede reproducir los archivos DivX.

- 1 Ponga un disco y cierre la bandeja.**
El menú DivX aparece en la pantalla de TV.

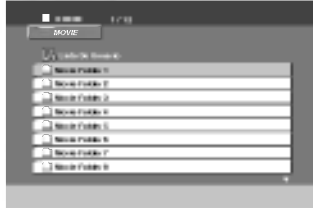

- 2 Pulse ▲ / ▼ seleccionar una carpeta, y pulse SELECT/ENTER para consultar el contenido de la carpeta.**

T Sugerencia

Si se encuentra en una lista de archivos y quiere volver a la lista de Carpetas, use los botones ▲ / ▼ del control remoto para resaltar "▲- " y pulse SELECT/ENTER para volver a la anterior pantalla de menú.

- 3 Si desea ver un determinado archivo, presione ▲ / ▼ para resaltarlo y después SELECT/ENTER o PLAY.**
Se inicia la lectura.

- 4 Pulse STOP(■) para salir.**

N Notas

- Cerciórese de elegir el modo 'SUBTITLE ON' presionando siempre el archivo de subtítulos antes de reproducir un archivo DivX. '
- Cuando has más de dos idiomas en el archivo de subtítulos, únicamente los subtítulos originales están disponibles.
- No es posible reproducir archivos DivX que se encuentren en su tarjeta de memoria.
- El micrófono no funcionará durante la lectura de un archivo DivX.
- No podrá ajustar el modo de sonido y el sonido VIRTUAL durante la reproducción de un archivo DivX.

Aviso sobre la exhibición del subtítulo del DivX

Si el subtítulo no aparece correctamente durante la reproducción, presione y mantenga presionado S-TITLE durante alrededor de 3 segundos; luego, presione S-TITLE para seleccionar otro código de idioma hasta que aparezca el subtítulo.

La compatibilidad de los discos DivX con este reproductor está limitada del siguiente modo:

- El tamaño de resolución disponible del archivo DivX está por debajo de 720x576 (W x H) píxeles.
- El nombre de fichero de los subtítulos en DivX está disponible en 20-40 caracteres (difiere del idioma).
- Si no se puede expresar el código en el archivo DivX, se visualizará " _ " en la pantalla.
- Si el número de fotogramas en la pantalla es superior a 30 por segundo, la unidad no funcionará con normalidad.
- Si la estructura de vídeo y audio del archivo grabado no está intercalada, se emitirá vídeo o audio.

Ficheros de subtítulos DivX reproducibles

- SubRip(*.srt/*.txt)
- SAMI(*.smi)
- SubStation Alpha(*.ssa/*.txt)
- MicroDVD(*.sub/*.txt)
- SubViewer 2.0(*.sub/*.txt)
- VobSub(*.sub)

Archivo DivX reproducible

- ".avi ", ".mpg ", ".mpeg "

Formato de codificación reproducible

- "DIVX3.xx ", "DIVX4.xx ", "DIVX5.xx ", "XVID ", "MP43 ", "3IVX ", "MP42 "

Formato de audio reproducible

- "AC3 ", "DTS ", "PCM ", "MP3 ", "WMA "
- Frecuencia de muestreo: entre 32 - 48 kHz (MP3), entre 24 - 48kHz (WMA)
- Tasa de bits: entre 32 - 320 kbps (MP3), 40 - 192 kbps (WMA)

Funcionamiento con RADIO

Sintonía de estaciones de radio

Puede seleccionar hasta 50 estaciones para FM y AM. Antes de sintonizarlas, asegúrese que ha ajustado el volumen abajo en el nivel mínimo.

1 Presione TUNER/BAND en el control remoto para mostrar FM o AM en la pantalla de display. O pulse TUNER en el panel frontal. Cada vez que presiona este botón, se cambia alternativamente entre AM y FM.

2 Seleccione la emisora que desee pulsando TUNING (-/+) en el panel frontal o ◀ / ▶ en el control remoto.

Notas

• Sintonía automática

Presione TUNING (-/+) o ◀ / ▶ durante más de 0.5 segundos.

- La búsqueda se detiene cuando la unidad sintoniza una estación.

• Sintonización manual

Presione TUNING (-/+) o ◀ / ▶ de forma breve y repetidamente.

3 Pulse PROG./MEMO. en el control remoto. Parpadeará un número en el visor.

4 Presione ▲ / ▼ en el mando a distancia para seleccionar el número de presintonía que desee.

5 Pulse PROG./MEMO. de nuevo. Se memoriza la emisora.

6 Repita los pasos 1 (o 2) a 5 para memorizar otras emisoras.

Para borrar las estaciones de la memoria

Pulse y mantenga presionado el botón PROG./MEMO. situado en el panel frontal, durante unos dos segundos. El texto "ERASE ALL" aparecerá en la pantalla y presione después STOP (■): las emisoras quedarán borradas.

Para su referencia

Si todas las estaciones han sido ya introducidas, aparecerá en la ventana de la pantalla por un momento el mensaje "FULL" y luego destellará un número predefinido. Para cambiar el número de presintonía, siga los pasos 4-5.

Para sintonizar estaciones en memoria

Presione ▲ / ▼ en mando a distancia hasta que el número de memoria aparezca en el visualizador.

Para escuchar la radio

1 Presione TUNER/BAND en el control remoto para mostrar FM o AM en la pantalla de display. O pulse TUNER en el panel frontal.

Se sintoniza la última emisora recibida.

2 Pulse ▲ / ▼ repetidas veces para seleccionar la estación presintonizada que desea.

Cada vez que se pulsa el botón, el aparato sintoniza una emisora cada vez.

3 Ajuste el volumen girando VOLUME CONTROL KNOB en el panel frontal o pulsando VOLUME (-/+) repetidamente en el mando a distancia.

Para oír emisoras sin configuración previa

- Para la sintonización manual, consulte el apartado de "Sintonización manual".
- Para la sintonización automática, consulte el apartado de "Sintonización automática".

Para seleccionar directamente una estación de radio previamente ajustada

Puede usar los botones numéricos en el control remoto para seleccionar directamente una estación de radio previamente ajustada.

Por ejemplo, para oír la estación previamente ajustada 4, pulse 4 en el control remoto. Para oír la estación previamente ajustada 19, pulse 1 y después 9 (antes de pasar 3 segundos).

Para apagar la radio

Presione POWER para apagar la unidad o seleccionar otro modo de función [DVD, TAPE, AUX o USB (Modelo LX-D2960A)].

Para su referencia

• Si un programa FM tiene ruidos

Presione MONO/ST. en el panel frontal de modo que " (●●●) " desaparezca en la ventana de pantalla. Esto no tendrá efectos estéreo, pero mejorará la recepción. Presione MONO/ST. nuevamente para restaurar el efecto estéreo.

• Para mejorar la recepción

Reoriente las antenas provistas con el equipo

Funcionamiento con RADIO

Función RDS : OPCIONAL

Acerca de la función RDS : OPCIONAL

Esta unidad está equipada con la función RDS (Radio Data System), que transmite información muy variada a las emisoras de radio FM. Este sistema, que se encuentra ya en uso en muchos países, se utiliza para la transmisión de señales de llamada de las estaciones de radio o información de las redes de transmisión, con descripciones del tipo de programación de la emisora mediante mensajes, o información específica acerca de las selecciones musicales disponibles y la información horaria exacta.

Sintonización RDS : OPCIONAL

Cuando haya sintonizado una emisora de FM que contiene datos RDS, la unidad mostrará de forma automática la señal de llamada de la emisora y el indicador RDS se iluminará en la pantalla, al igual que los indicadores de detección del tipo de programa (PTY), servicio de Radio Texto (RT), información horaria (CT) y programas de servicios RDS (PS), siempre que la emisora los transmita.

Opciones RDS : OPCIONAL

El sistema RDS es capaz de transmitir una amplia variedad de información además de la señal de llamada inicial que aparece la primera vez que se sintoniza una emisora. En condiciones normales, el sistema RDS mostrará el nombre de la emisora, la red de emisión o las letras de llamada. Si pulsa el botón **RDS** situado en el panel frontal, podrá visualizar los distintos tipos de datos que haya en la secuencia:

(FREQUENCY → PTY → RT → CT → PS)

- **PTY (Programme type recognition)**- El nombre del tipo de programa aparece en la pantalla.
- **RT (Radio text recognition)**- El nombre del radio texto aparecerá en la pantalla.
- **CT (Time controlled by the channel)**- Gracias a la función CT, la unidad podrá recibir la información horaria, que aparecerá en la pantalla.
- **PS (Programme Service name)**- El nombre del canal aparecerá en la pantalla.

Nota

Algunas estaciones RDS pueden decidir no incluir algunas de estas características adicionales. Si la emisora no está transmitiendo los datos solicitados para la función seleccionada, la pantalla mostrará alguno de los siguientes mensajes: **PTY NONE**, **RT NONE**, **CT NONE**, **PS NONE**.

Búsqueda de programas (PTY) : OPCIONAL

La mejor prestación del sistema RDS es su capacidad para codificar emisiones con códigos de tipo de programa (PTY), que indican la clase de programa que se está emitiendo. La lista que aparece a continuación muestra las abreviaturas normalmente usadas para indicar cada PTY, junto con una explicación de la misma.

NEWS	Noticias
AFFAIRS	Negocios
INFO	Información
SPORT	Deportes
EDUCATE	Educativo
DRAMA	Drama
CULTURE	Cultura
SCIENCE	Ciencia
VARIED	Tertulias
POP M	Música popular
ROCK M	Rock
EASY M	Música pop
LIGHT M	Clásica
CLASSICS	Clásica seria
OTHER M	Otras músicas
WEATHER	Información climatológica
FINANCE	Programas financieros
CHILDREN	Programas infantiles
SOCIAL	Programas de cuestiones sociales
RELIGION	Emisiones religiosas
PHONE IN	Programas de participación telefónica
TRAVEL	Viajes
LEISURE	Ocio y aficiones
JAZZ	Jazz
COUNTRY	Country
NATION M	Música nacional
OLDIES	Música años 50
FOLK M	Música folk
DOCUMENT	Documentales
TEST	Mensaje de prueba de alarma de emisora
ALARM 1	Información de emergencias

Podrá buscar un tipo específico de programa siguiendo los pasos que se indican a continuación:

- 1 Pulse TUNER (o TUNER/BAND) para seleccionar la función de FM.**
- 2 Pulse PTY en el control remoto; la pantalla mostrará el último PTY en uso.**
- 3 Pulse repetidamente PTY a fin de seleccionar el PTY deseado.**
- 4 Cuando PTY esté seleccionado, apriete y mantenga apretado PTY.**

La unidad pasará a un modo de búsqueda automática. La búsqueda parará cuando sintonice una emisora.

Funcionamiento con CINTA

Reproducción básica

- 1 Pulse **TAPE** para seleccionar la función de reproductor de casete.
(se muestra "NO TAPE" en el visor.)
- 2 Abra el casete pulsando la posición **△ PUSH EJECT**.
- 3 Introduzca una cinta con el lado que se el fondo y cierre el casete.
- 4 Pulse **▶** (o **◀**) en el panel delantero o en el mando a distancia.

CASETE AUTO REVERSE

Puede seleccionar la dirección del casete que desea pulsando **MODE**.

Visualización	Visor	Función
	→ ←	Tras reproducir el casete la cara delantera o la posterior (reproducción hacia atrás) se para automáticamente.
Una vez	↔	Tras reproducir el casete la cara delantera y la trasera, se para automáticamente.
Dos veces	↔↔	Tras reproducirse el casete seis veces repetidamente la cara delantera y trasera, se para automáticamente.

Para detener la reproducción

Durante la reproducción, pulse **STOP(■)** en el panel delantero o **TAPE STOP (■)** en el mando a distancia.

Rebobinado o avance rápido

Cuando pulse **◀◀/▶▶** en el panel delantero o **◀◀/▶▶** en el mando a distancia durante la reproducción, o detener **▶** (o **◀**) en la posición de la cinta que desee.

Grabación de la radio, CD o fuente auxiliar

- 1 Seleccione la función que desee (CD, **TUNER/BAND**, **AUX** o **USB**) para grabar.
- 2 Abra el casete y introduzca una cinta virgen en el compartimento.
Para seleccionar la dirección de grabación Presione **MODE** repetidamente para seleccionar la dirección de grabación.
- 3 Pulse **REC/PAUSE (●/||)** situado en el panel frontal o **●/||** en el mando a distancia.
Parpadea "REC" y mantiene el casete en el modo de pausa.
- 4 Pulse **REC/PAUSE (●/||)** o en el panel frontal o **●/||** en el mando a distancia.
Comienza la grabación.

Para hacer una pausa en la grabación

Mantenga pulsado **●/||** (o **REC/PAUSE (●/||)**) durante el proceso de grabación.

Para detener la grabación

Presione **STOP(■)**.

Grabación sincronizada del CD

Esta característica es útil para grabar pistas de un CD a una cinta.

- 1 Seleccione la función del CD y cargue un CD a grabar.
Puede que usted quiera programar una selección de pistas para la grabación.
- 2 Abra la pletina e inserte una cinta virgen.
Para seleccionar la dirección de grabación Presione **PLAY MODE** repetidamente para seleccionar la dirección de grabación.
- 3 Presione **CD SYNC. en el modo de parada**.
Parpadea "REC" y "**CD SYNC**" se muestra en el visor.
- 4 Se inicia la grabación sincronizada automáticamente después de aproximadamente 7 segundos.

Notas

- Si desea grabar la pista deseada, seleccione la pista con **◀◀/▶▶** antes de comenzar la grabación CD synchro.
- No es posible el cambio de función durante la grabación.

Solución de problemas

Revise la siguiente guía en busca de la posible causa para un problema antes de contactar al departamento de servicio.

Síntoma	Causa	Corrección
No hay energía.	<ul style="list-style-type: none"> El cable de corriente está desconectado. 	<ul style="list-style-type: none"> Conecte el cable a la toma de corriente firmemente.
El aparato está encendido pero no funciona.	<ul style="list-style-type: none"> No se ha insertado un disco. 	<ul style="list-style-type: none"> Inserte un disco. (Verifique que el indicador del DVD o de CD de audio en el display del DVD esté encendido)
No hay imagen.	<ul style="list-style-type: none"> La TV no está ajustada para recibir salida de señal DVD. 	<ul style="list-style-type: none"> Elija el modo de entrada de video adecuado en la TV, para que la imagen del aparato aparezca en la pantalla.
	<ul style="list-style-type: none"> No está conectado el cable de video firmemente. 	<ul style="list-style-type: none"> Conecte el cable de video en las salidas firmemente.
	<ul style="list-style-type: none"> La TV conectada está apagada. 	<ul style="list-style-type: none"> Encienda la TV.
No hay sonido o se escucha el sonido en un volumen demasiado bajo.	<ul style="list-style-type: none"> El equipo conectado con el cable de audio no está ajustado para recibir salida de señal DVD. 	<ul style="list-style-type: none"> Elija el modo de entrada de audio adecuado para poder oír el sonido que viene del aparato.
	<ul style="list-style-type: none"> Los cables de audio no están conectados firmemente. 	<ul style="list-style-type: none"> Conecte los cables de audio en las salidas firmemente.
	<ul style="list-style-type: none"> El equipo conectado con el cable de audio está apagado. 	<ul style="list-style-type: none"> Encienda el equipo conectado con el cable de audio.
	<ul style="list-style-type: none"> El cable de conexión del audio está dañado. 	<ul style="list-style-type: none"> Reemplace con un nuevo cable.
La imagen es mala.	<ul style="list-style-type: none"> El disco está sucio. 	<ul style="list-style-type: none"> Limpie el disco.
El aparato no empieza a reproducir.	<ul style="list-style-type: none"> No se ha insertado un disco. 	<ul style="list-style-type: none"> Inserte un disco. (Verifique que el indicador del DVD o de CD de audio en el display del DVD esté encendido)
	<ul style="list-style-type: none"> Se ha insertado un disco que no puede ser reproducido. 	<ul style="list-style-type: none"> Inserte un disco que pueda ser reproducido (Verifique el tipo, color, sistema, y código regional del disco).
	<ul style="list-style-type: none"> El disco está colocado en posición invertida. 	<ul style="list-style-type: none"> Coloque el disco con el lado de reproducción hacia abajo.
	<ul style="list-style-type: none"> El disco no está colocado dentro de la guía. 	<ul style="list-style-type: none"> Coloque el disco correctamente en la bandeja dentro de la guía.
	<ul style="list-style-type: none"> El disco está sucio. 	<ul style="list-style-type: none"> Limpie el disco.
	<ul style="list-style-type: none"> El menú está en la pantalla de TV. 	<ul style="list-style-type: none"> Presione el botón SET-UP para quitar el menú de pantalla.
	<ul style="list-style-type: none"> Se ha fijado el nivel de clasificación. 	<ul style="list-style-type: none"> Cancele la función de clasificación o cambie el nivel de clasificación.
El DVD Karaoke no inicia la reproducción.	<ul style="list-style-type: none"> Las clavijas y conectores están sucios. 	<ul style="list-style-type: none"> Límpielos con un paño humedecido ligeramente con alcohol.
	<ul style="list-style-type: none"> El disco está sucio. 	<ul style="list-style-type: none"> Limpie el disco.
	<ul style="list-style-type: none"> Las bocinas y componentes están mal conectados. 	<ul style="list-style-type: none"> Conéctelas bocinas y componentes firmemente.
	<ul style="list-style-type: none"> El aparato está situado demasiado cerca del televisor. 	<ul style="list-style-type: none"> Aleje su TV de los componentes de audio.
No se puede sintonizar emisoras de radio.	<ul style="list-style-type: none"> La antena está mal posicionada. 	<ul style="list-style-type: none"> Conecte la antena firmemente. Oriente las antenas y conecte una antena externa si es necesario.
	<ul style="list-style-type: none"> La señal de la emisora es muy débil (al sintonizar por sintonía automática). 	<ul style="list-style-type: none"> Sintonice la emisora manualmente.
	<ul style="list-style-type: none"> No se ha presintonizado ninguna emisora o se ha borrado la presintonía (al sintonizar barriendo las emisoras presintonizadas) 	<ul style="list-style-type: none"> Presintonice las emisoras.
Se oye un zumbido o ruido.	<ul style="list-style-type: none"> El control remoto no está apuntando al sensor del aparato. 	<ul style="list-style-type: none"> Apunte el control remoto hacia el sensor del aparato.
	<ul style="list-style-type: none"> El control remoto está demasiado alejado del aparato. 	<ul style="list-style-type: none"> Opere el control remoto en un rango de hasta 7 m (23 pies).
	<ul style="list-style-type: none"> Hay algún obstáculo en el espacio entre el control remoto y el aparato. 	<ul style="list-style-type: none"> Quite el obstáculo.
	<ul style="list-style-type: none"> Se han agotado las baterías en el control remoto. 	<ul style="list-style-type: none"> Reemplace las baterías con unas nuevas.
La bandeja de discos no está abierta.	<ul style="list-style-type: none"> La función DVD/CD no está seleccionada. 	<ul style="list-style-type: none"> Seleccione la función DVD/CD pulsando el botón DVD. A continuación, pulse el botón OPEN/CLOSE.

Lista de códigos de países

Ingrese el número de código apropiado para los ajustes iniciales de "Audio Del Disco", "Subtítulo Del Disco" y/o "Menú Del Disco".

Idioma	Código	Idioma	Código	Idioma	Código	Idioma	Código
Abjaso	6566	Fiji	7074	Lingala	7678	Singalés	8373
Afaro	6565	Finlandés	7073	Lituano	7684	Eslovaco	8375
Afrikaans	6570	Francés	7082	Macedonio	7775	Esloveno	8376
Albanés	8381	Frisio	7089	Malagasy	7771	Somalí	8379
Américo	6577	Gallego	7176	Malayo	7783	Español	6983
Arabe	6582	Georgiano	7565	Malayalam	7776	Sudanes	8385
Armenio	7289	Alemán	6869	Maltés	7784	Suahili	8387
Asamés	6583	Griego	6976	Maorí	7773	Sueco	8386
Aymara	6588	Groenlandés	7576	Marathi	7782	Tagalo	8476
Azerbaijano	6590	Guaraní	7178	Moldavo	7779	Tajik	8471
Basquero	6665	Gujarati	7185	Mongol	7778	Tamil	8465
Eusquera	6985	Hausa	7265	Nauru	7865	Tártaro	8484
Bengalí; Bangla	6678	Hebreo	7387	Nepalí	7869	Telugu	8469
Bhután	6890	Hindi	7273	Noruego	7879	Tailandés	8472
Bihari	6672	Húngaro	7285	Oriya	7982	Tibetano	6679
Bretón	6682	Islandés	7383	Punjabi	8065	Tigrinya	8473
Búlgaro	6671	Indonesio	7378	Pashto, Pushto	8083	Tongo	8479
Burmese	7789	Interlingua	7365	Persa	7065	Turco	8482
Bielorruso	6669	Irlandés	7165	Polaco	8076	Turkmenistán	8475
Camboyano	7577	Italiano	7384	Portugués	8084	Twi	8487
Catalán	6765	Japonés	7465	Quechua	8185	Ucraniano	8575
Chino	9072	Javanés	7487	Retorromano	8277	Urdu	8582
Corso	6779	Canarés	7578	Rumano	8279	Uzbeko	8590
Croata	7282	Cachemiro	7583	Ruso	8285	Vietnamita	8673
Checoslovaco	6783	Kazakh	7575	Samoano	8377	Volapuk	8679
Danés	6865	Kirguizo	7589	Sánscrito	8365	Galés	6789
Holandés	7876	Coreano	7579	Gaélico escocés	7168	Wolf	8779
Inglés	6978	Kurdo	7585	Serbio	8382	Xhosa	8872
Esperanto	6979	Lao	7679	Serbo-croata	8372	Yiddish	7473
Estonio	6984	Latín	7665	Shona	8378	Yoruba	8979
Faroés	7079	Letón	7686	Sindhi	8368	Zulu	9085

REFERENCIA

Lista de códigos de área

Seleccione un código de área de esta lista.

País	Código	País	Código	País	Código	País	Código
Afganistán	AF	Etiopía	ET	Malasia	MY	Arabia Saudita	SA
Argentina	AR	Fiji	FJ	Maldivas	MV	Senegal	SN
Australia	AU	Finlandia	FI	Méjico	MX	Singapur	SG
Austria	AT	Francia	FR	Mónaco	MC	República de Eslovaquia	SK
Bélgica	BE	Alemania	DE	Mongolia	MN	Eslovenia	SI
Bhután	BT	Gran Bretaña	GB	Marruecos	MA	Sudáfrica	ZA
Bolivia	BO	Grecia	GR	Nepal	NP	Corea del Sur	KR
Brasil	BR	Groenlandia	GL	Países Bajos	NL	España	ES
Camboya	KH	Islas Heard y McDonald	HM	Antillas Holandesas	AN	Sri Lanka	LK
Canadá	CA	Hong Kong	HK	Nueva Zelanda	NZ	Suecia	SE
Chile	CL	Hungría	HU	Nigeria	NG	Suiza	CH
China	CN	India	IN	Noruega	NO	Taiwán	TW
Colombia	CO	Indonesia	ID	Omán	OM	Tailandia	TH
Congo	CG	Israel	IL	Pakistán	PK	Turquía	TR
Costa Rica	CR	Italia	IT	Panamá	PA	Uganda	UG
Croacia	HR	Jamaica	JM	Paraguay	PY	Ucrania	UA
República Checa	CZ	Japón	JP	Filipinas	PH	Estados Unidos	US
Dinamarca	DK	Kenia	KE	Polonia	PL	Uruguay	UY
Ecuador	EC	Kuwait	KW	Portugal	PT	Uzbekistán	UZ
Egipto	EG	Libia	LY	Rumanía	RO	Vietnam	VN
El Salvador	SV	Luxemburgo	LU	Federación Rusa	RU	Zimbabwe	ZW

Especificación

General

Tipo de corriente	Consulte la etiqueta principal.
Potencia nominal	70 W (Modelo LX-D2960A) 50 W (Modelo LX-D2560A)
Peso neto	5,9 kg
Dimensiones externas (Ancho x Alto x Profundidad)	190 X 352 X 295 mm

Sección sintonizador/amplificador

FM	Rango de sintonía	87,5 - 108,0 MHz o 65 -74 MHz	87,5 -108,0 MHz
	Frecuencia intermedia	10,7 MHz	
	Razón señal-ruido	60/55 dB (Mono/Stereo)	
	Respuesta en frecuencia	50 - 10 000 Hz	
AM	Rango de sintonía	522 - 1 620 kHz o 520 - 1 720 kHz	
	Frecuencia intermedia	450 kHz	
	Razón señal-ruido	30 dB	
	Respuesta en frecuencia	140 - 1 800 Hz	
	Potencia de salida	Frontal: 100 W + 100 W (4 Ω , THD 10 %) - Modelo LX-D2960A Frontal: 50 W + 50 W (4 Ω , THD 10 %) - Modelo LX-D2560A	
	T.H.D	0,5 %	
	Respuesta en frecuencia	40 - 20 000 Hz	
	Razón señal-ruido	75 dB	

Reproductor de DVD/VCD/CD

Respuesta en frecuencia (audio)	40 - 20 000 Hz
Razón señal-ruido (audio)	75 dB (1 kHz)
Razón señal-ruido (video)	55 dB (1 kHz)
Rango dinámico (audio)	80 dB
Salida del de vídeo	1,0 V (p-p) 75 Ω
Salida del de S-vídeo	(Y) 1,0 V (p-p) 75 Ω (C) 0,3 V (p-p) 75 Ω
Salida del componente de vídeo	(Y) 1,0 V (p-p) 75 Ω (Pb)/(Pr) 0,7 V (p-p)

Reproductor de casete

Velocidad cinta	3 000 \pm 3 % (MTT-111. NORMAL-SPEED)
Coloro y fluctuación	0,25 % (TT -111, JIS-WTD)
Tiempo F.F/REW	120 sec (C-60)
Respuesta en frecuencia	250 - 8 000 Hz
Razón señal-ruido	43 dB
Separación de canales	50 dB (P/B)/45 dB (R/P)
Tasa de borrado	55 dB (MTT-5511)

Altavoces

Nombre del altavoz	Altavoz frontal (Izq./Der.)
Tipo	Reflexión de bajos, 2 vías y 3 parlantes (Modelo LXS-D2960V) Reflexión de bajos, 2 vías y 2 parlantes (Modelo LXS-D2560V)
Impedancia	4 Ω
Respuesta en frecuencia	60 - 20 000 Hz
Nivel de presión de sonido	85 dB/W (1m)
Potencia de entrada	100 W (LXS-D2960V) 50 W (LXS-D2560V)
Máxima potencia de entrada	200 W (LXS-D2960V) 100 W (LXS-D2560V)
Dimensiones netas (Ax Ax P)	190 X 351 X 295 mm (LXS-D2960V) 190 X 351 X 270 mm (LXS-D2560V)
Peso neto	4,8 kg (LXS-D2960V) 4,2 kg (LXS-D2560V)