



SXS REFRIGERATOR

User's Guide

Please read this guide thoroughly before operating and keep it handy for reference at all times.

SXS HŰTŐSZEKRÉNY

Használati útmutató

Kérjük, hogy a készülék használatba vétele előtt gondosan olvassa el a használati útmutatót, és őrizze meg azt, mert később is szüksége lehet rá.

SXS ХЛАДИЛНИК

Инструкции за употреба

Моля, внимателно прочетете инструкциите преди работа с уреда и винаги се придържайте към тях.

SXS FRIŽIDER

Uputstva za korišćenje

Molimo Vas da pre korišćenja pažljivo pročitate ovaj priručnik i da ga sačuvate kako bi i ubuduće mogao da Vam posluži.

SXS HLADNJAK

Priručnik za korisnike

Molimo vas da prije rada s uređajem pažljivo pročitate ovaj priručnik za korisnike i držite ga nadohvat ruke.

SXS KÜHLSCHRANK

Bedienungsanleitung

Lesen Sie diese Anleitung bitte genau durch, bevor Sie das Gerät in Betrieb nehmen. Halten Sie sie immer zur Hand, um etwas nachschlagen zu können.

Table of contents

Introduction	Entry	3
	Important safety instruction	3
	Identification of parts	4
Installation	Where to install	5
	Door removal	6
	Door replacement	7
	Feed water pipe installation	7
	Height adjustment	8
Operation	Starting	9
	Adjusting the temperatures and functions	9
	Refreshment center (Applicable to some models only)	14
	Shelf (Applicable to some models only)	15
	Wine holder (Applicable to some models only)	15
	Egg box (Applicable to some models only)	15
	Humidity control in the vegetable compartment	16
	Convert into a vegetable or meat compartment (Applicable to some models only)	16
	Deodorizer (Applicable to some models only)	16
	Miracle Zone Temperature Transition Corner (Applicable to some models only)	17
	Temperature Change at Miracle Zone (Applicable to some models only)	17
Miracle Zone (Applicable to some models only)	17	
Suggestion on food storage	Location of foods	18
	Storing foods	19
Care and maintenance	How to dismantle parts	20
	General information	22
	Cleaning	22
	Trouble shooting	23

Entry

The model and serial numbers are found on the inner case or back of refrigerator compartment of this unit. These numbers are unique to this unit and not available to others. You should record requested information here and retain this guide as a permanent record of your purchase. Staple your receipt here.

Date of purchase : _____
 Dealer purchased from : _____
 Dealer address : _____
 Dealer phone no. : _____
 Model no. : _____
 Serial no. : _____

Important safety instruction

Before it is used, this refrigerator must be properly installed and located in accordance with the installation instructions in this document.

Never unplug your refrigerator by pulling on the power cord. Always grip plug firmly and pull it straight out from the outlet.

When moving your appliance away from the wall, be careful not to roll over the power cord or to damage it in any way.

After your refrigerator is in operation, do not touch the cold surfaces in the freezer compartment, particularly when your hands are damp or wet. Skin could adhere to these extremely cold surfaces.

Unplug the power cord from the power outlet for cleaning or other requirements. Never touch it with wet hands because you can get an electric shock or be hurt.

Never damage, process, severely bend, pull out, or twist the power cord because damage the power cord may cause a fire or electric shock. You have doubts on whether the appliance is properly grounded.

Never place glass products in the freezer because they may be broken due to expansion when their contents are frozen.

Never allow your hands within the ice storage bin of the automatic ice maker. You could be hurt by the operation of the automatic ice maker.

The appliance is not intended for use by young children or infirm persons without supervision.

Young children should be supervised to ensure that they do not play with the appliance.

Never allow anyone to climb, sit, stand or hang on the refreshment center door. These actions may damage the refrigerator and even tip it over, causing severe personal injury.

If possible, connect the refrigerator to its own individual electrical outlet to prevent it and other appliances or household lights from causing an overload that could cause a power outage.

The refrigerator-freezer should be so positioned that the supply plug is accessible for quick disconnection when accident happens.

If the supply cord is damaged, it must be replaced by the manufacturer or its service agent or a similarly qualified person in order to avoid a hazard.

Do not modify or extend the Power Cord length.

- It will cause electric shock or fire.



Don't use an extension cord

Accessibility of Supply Plug Replacement

Warning

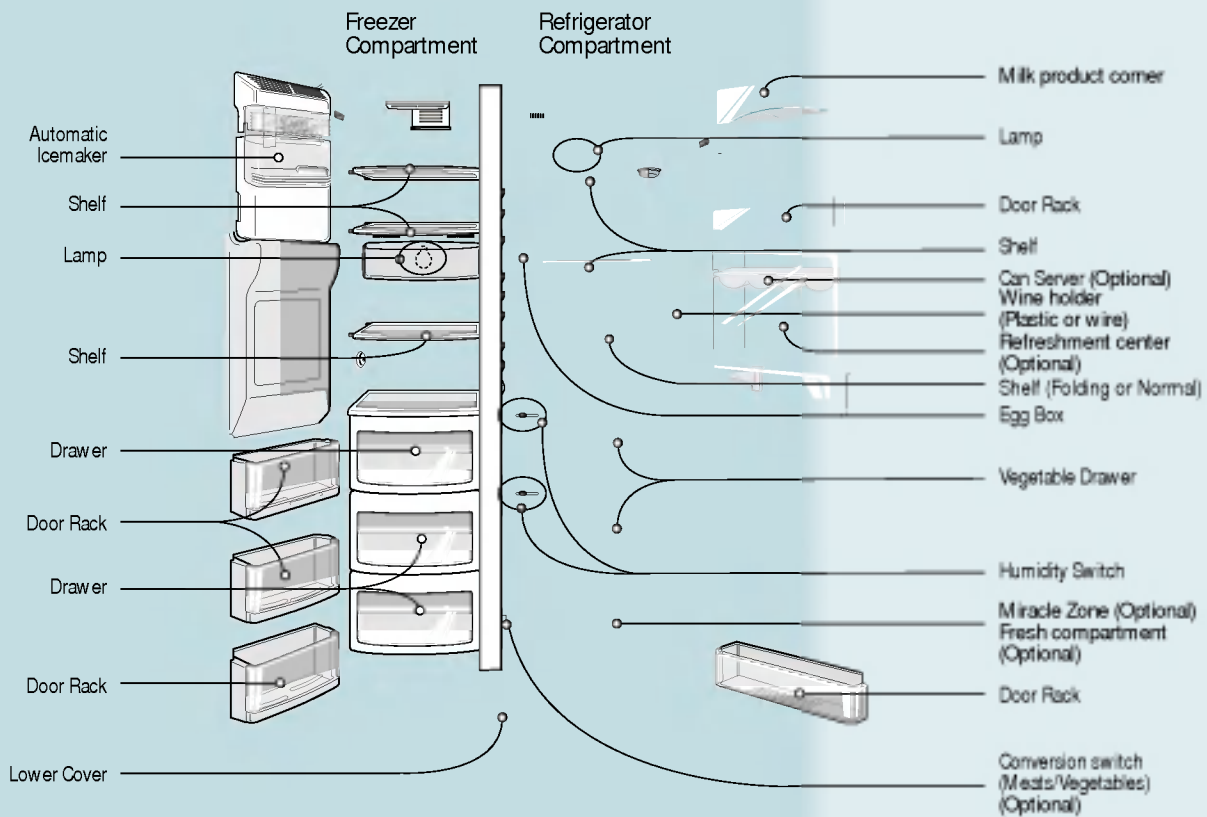

Where to Install

Select a good location

1. Place your appliance where it is easy to use.
2. Avoid placing the unit near heat sources, direct sunlight or moisture.
3. Air must circulate properly around your appliance to ensure efficient operation. If your appliance is placed in a recessed area in the wall, allow at least a 12 Inches (30 cm) or greater clearance above the appliance and 2 inches (5 cm) or more from the wall. The appliance should be elevated 1 inch (2.5 cm) from the floor, especially if it is carpeted.

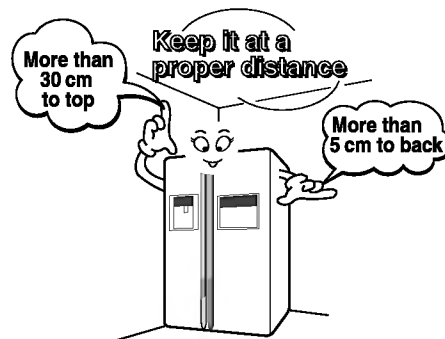

4. To avoid vibrations, the appliance must be leveled.
5. Don't install the appliance below 5°C. It may cause affect the performance.

Disposal of the old appliance

This appliance contains fluid (refrigerant, lubricant) and is made of parts and materials which are reusable and/or recyclable.

All the important materials should be sent to the collection center of waste material and can be reused after rework (recycling). For take back, please contact with the local agency.

Warning

Door removal

Electric Shock Hazard

Disconnect electrical supply to refrigerator before installing.
Failure to do so could result in death or serious injury.

If your access door is too narrow for the refrigerator to pass through, remove the refrigerator door and pass the refrigerator laterally.

Remove the lower cover by lifting upward, and remove clip, and then pull up the feed water tube while pressing area ① shown in the figure to the right.

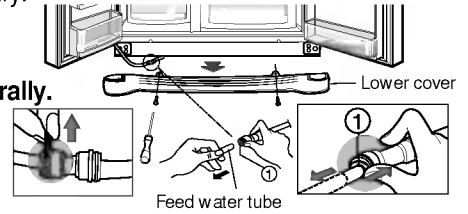

Remove lower cover and then feed water tube

Remove the freezer compartment door

NOTE

• If a tube end is deformed or abraded, cut the part away.

1) Removing the hinge cover by loosening the screws. Separate all connection wires except for the earth line after.

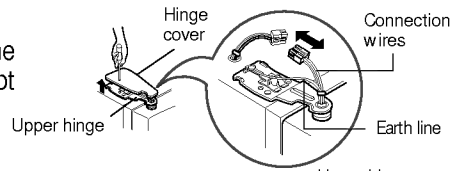

2) Remove the keeper by rotating it counter clockwise (①) and then lifting the upper hinge up (②).

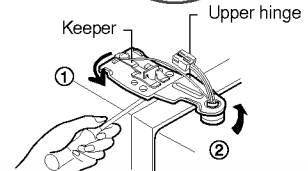

NOTE

• When removing the upper hinge, be careful that the door does not fall forwards .

3) Remove the freezer compartment door by lifting it upward. This time, the door should be lifted enough for the feed water pipe tube to be completely pulled out.

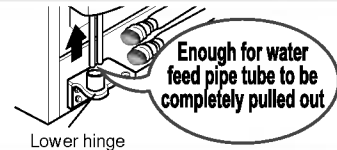

NOTE

• Move the refrigerator compartment door passing through the access door and lay it down n, but be careful not to damage the feed water pipe tube.

Remove the refrigerator door

1) Loosen the hinge cover screws and remove the cover. Remove connection wire, if any, except for the earth line.

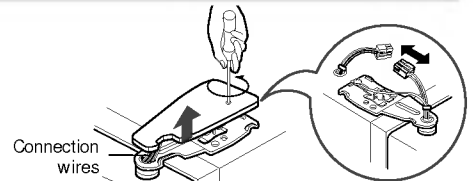

2) Remove keeper by rotating it clockwise (①) and then remove the upper hinge by lifting it up (②).

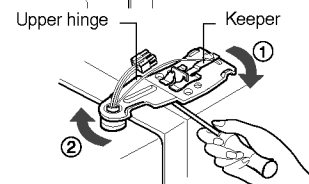

3) Remove the refrigerator compartment door by lifting it up.

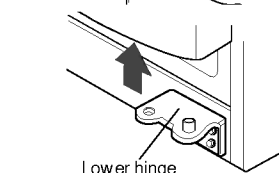

Pass the refrigerator

Pass the refrigerator laterally through the access door as shown in the right figure.

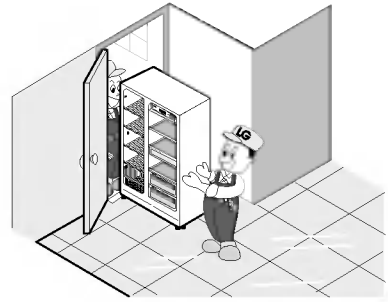
**Door replacement**

Mount them in the reverse sequence of removal after they pass through the access door.

Feed water pipe installation**Before installation**

- Automatic ice maker operation needs water pressure of 147~834 kPa (1.5~8.5 kgf/cm²) (That is, an instant paper cup (180 cc) will be fully filled within 3 sec.).
- If water pressure does not reach the rating 147 kPa (1.5 kgf/cm²) or below, it is necessary to purchase a separate pressure pump for normal automatic icing and cool water feed.
- Keep the total length of the feed water pipe tube within 8 m and be careful for the tube not be bent. If the tube is 8 m or longer it may cause trouble in water feed owing to the drain water pressure.
- Install the feed water pipe tube at a place free from heat.

⚠ Warning

- Connect to potable water supply only.
- Refer to instructions with water filter kit for installation.

Height adjustment

If the freezer compartment door is lower than the refrigerator compartment door

Level the door by inserting flat (- type) driver into the groove of the left height adjusting screw and rotate it clockwise (⌚).

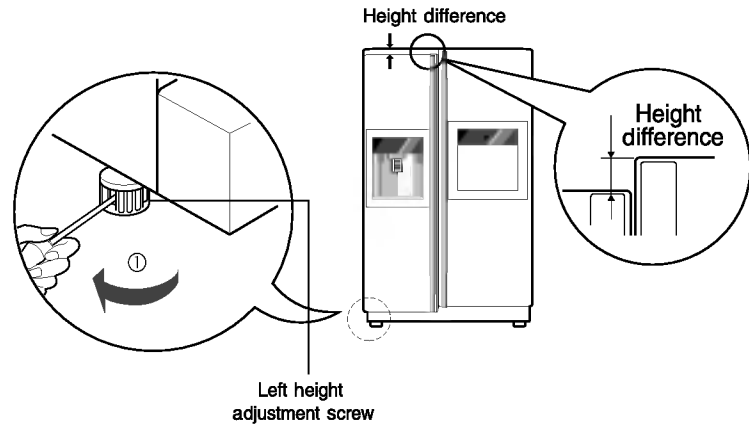

If the freezer compartment door is higher than the refrigerator compartment door

Level the door by inserting flat (- type) driver into the groove of the right height adjusting screw and rotate it clockwise (⌚).

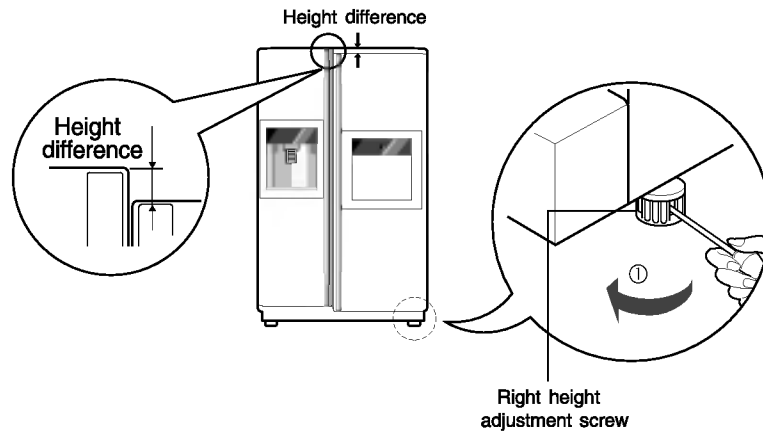

After leveling the door height

The refrigerator doors will close smoothly by heightening the front side by adjusting the height adjusting screw. If the doors do not close correctly, performance may be affected.

Next

1. Wipe off all dust accumulated during shipping and clean your appliance thoroughly.
2. Install accessories such as the ice cube box, cover evaporating tray, etc., in their proper places. They are packed together to prevent possible damage during shipping.
3. Connect the power supply cord (or plug) to the outlet. Don't double up with other appliances on the same outlet.

Starting

When your refrigerator is first installed, allow it to stabilize at normal operating temperatures for 2-3 hours prior to filling it with fresh or frozen foods. If operation is interrupted, wait 5 minutes before restarting.

Adjusting the temperatures and functions

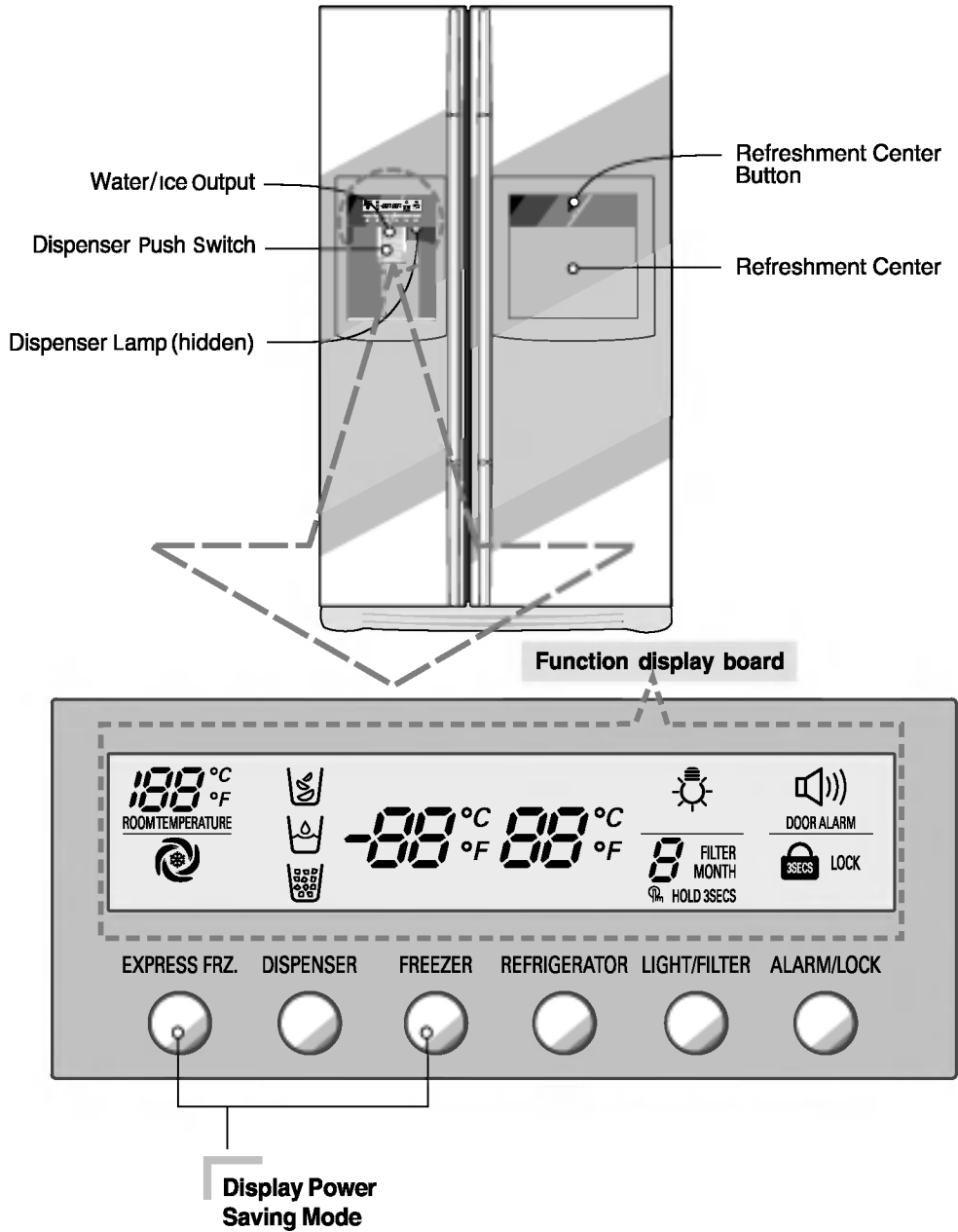

NOTE

- Your model may not include every option.
- The control display is operated by touch. Excessive moisture on the display may cause a malfunction. Please keep display clean and dry.

Display Power Saving Mode

This function places the display into power saving mode until the next time the door is opened.

Press the FREEZER and EXPRESS FRZ. buttons simultaneously and hold them for 5 seconds until the Ding sounds. All LEDs will then turn ON, then OFF. When the power saving mode is activated, the display will remain off until the next time the door is opened. Then, it will come on whenever a door is opened or a button is pressed and remain on for 20 seconds after the last door opening or button selection. To deactivate the power saving mode, press the FREEZER and EXPRESS FRZ. buttons simultaneously and hold them for 5 seconds until the Ding sounds.

You can adjust temperature of and freezer room and refrigerator room.

How to adjust the temperature in the freezer compartment

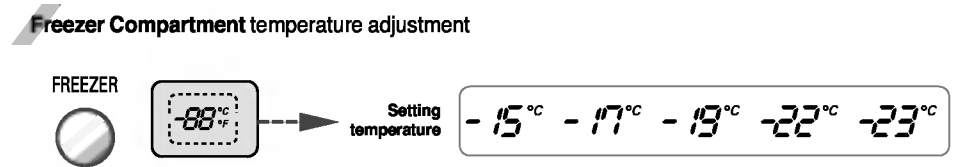

How to adjust the temperature in the refrigerator compartment

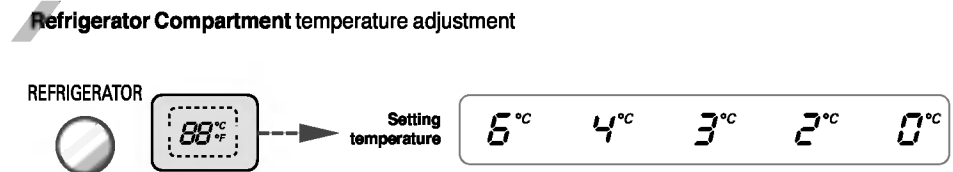

※ Whenever pressing button, setting is repeated in the order of (Weak) → (Middle Weak) → (Middle) → (Middle Strong) → (Strong).

- The actual inner temperature varies depending on the food status, as the indicated setting temperature is a target temperature, not actual temperature within refrigerator.
- Refrigeration function is weak in the initial time. Please adjust temperature as above after using refrigerator for minimum 2~3 days.

How to use dispenser

- Select among crushed ice, water, and cubed ice and press the push switch with a glass or other container.

Crushed Ice

Light the crushed ice lamp by pressing the selection button.

- Crushed ice will be dispensed by pressing the push switch with a glass.

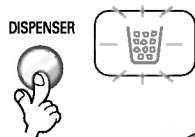

Water

Light the water lamp by pressing the selection button.

- Water will be dispensed by pressing the push switch with a glass.

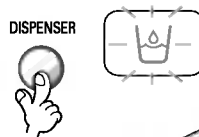

Cubed Ice

Light the cubed ice lamp by pressing the selection button.

- Cubed ice will be dispensed by pressing the push switch with a glass.

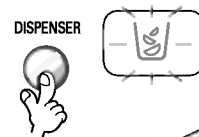

- **Reference** : Hold your cup in place for a couple of seconds after dispensing ice or water so the last few drops go in to your cup instead of the floor.

Automatic icemaker

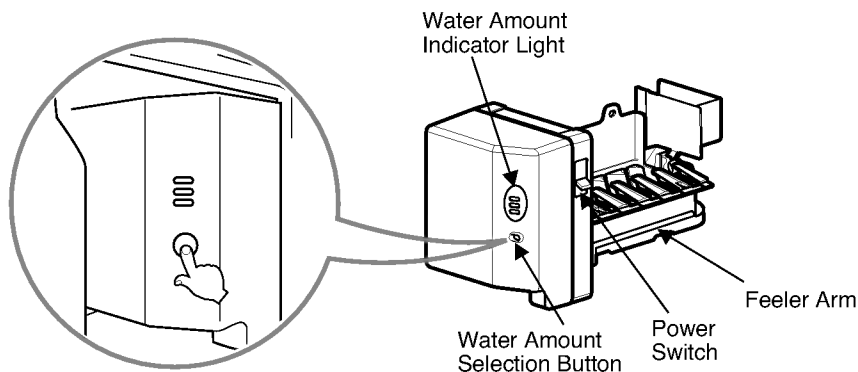

- The automatic icemaker can automatically make 6 cubes at a time, 70~120 pieces per day. This quantity may vary by circumstance, including ambient temperature, door opening, freezer load. etc.
- Icemaking stops when the ice storage bin is full.
- If you don't want to use the automatic icemaker, turn the icemaker switch to OFF. If you want to use automatic icemaker again, change the switch to ON.
- The water amount will vary depending on the water amount selection button. Setting, as well as the water pressure of the connected water line.

NOTE

- It is normal that a noise is produced when ice drops into the ice storage bin.

When ice maker does not operate smoothly

Ice is lumped together

- When ice is lumped together, take the ice lumps out of the ice storage bin, break them into small pieces, and then place them into the ice storage bin again.
 - When the ice maker produces too small or lumped together ice, the amount of water supplied to the ice maker need to adjusted. Contact the service center.
- ※ If ice is not used frequently, it may lump together.

Power failure

- Ice may drop into the freezer compartment. Take the ice storage bin out and discard all the ice then dry it and place it back. After the machine is powered again, crushed ice will be automatically selected.

The unit is newly installed

- It takes about 12 hours for a newly installed refrigerator to make ice in the freezer compartment.

Express freezer

Please select this function for prompt freezer.

- OFF → ON → OFF is repeated whenever pressing  button.
- The arrow mark graphic remains at the On status after flickering 4 times when selecting Special Refrigeration On.
- Prompt freezer function automatically turns off after a fixed time passes.

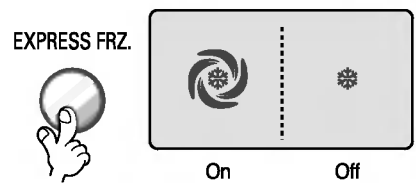

Lock

This button stops operation of different button.

- Locking or Release is repeated whenever the  is pressed more than 3 seconds.
- If you use the ALARM/LOCK button, none of the other buttons will work until you unlock them.

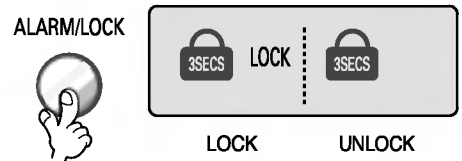

Door alarm

Door open warning

- A warning tone will sound 3 times at thirty-second intervals if the refrigerator or freezer door is left open for more than sixty seconds.
- Please contact with the local service center if warning continue to sound even after closing the door.

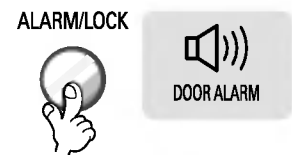

Filter condition (filter replacement cycle) display function

- There is a replacement indicator light for the water filter cartridge on the dispenser.
- The water filter should be replaced every six months.
- The filter light comes on to let you know when to replace filter.
- After replacing the filter, press and hold the filter button more than 3 seconds to reset the indicator.

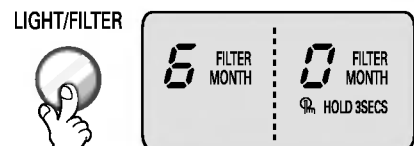

Dispenser light

This button turn the dispenser light in the dispenser on an off.

- The dispenser light function is turned ON or OFF by pressing Light/Filter button.

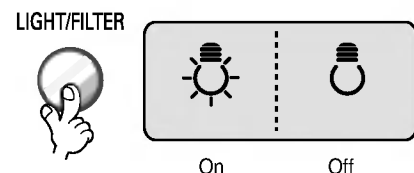

Other functions

Ambient Temperature Display Window.

- Temperature is displayed only between -9°C ~ 49°C.
- Temperature less than -9°C is indicated with LO and temperature more than 49°C is indicated with HI.



Diagnosis (failure detection) function

- Diagnosis function automatically detects failure when failure is found in product during the use of refrigerator.
- If failure occurs at product, it does not operate though pressing any button and normal indication is not done. In this case, do not turn power off but immediately contact with the local service center. A lot of time are need for service engineer to detect the failed part if turning it off.

How ice/cold water is supplied

Water is cooled while stored in the water tank in the refrigerator compartment, and then sent to the dispenser.

Ice is made in the automatic ice maker and sent to the dispenser divided into crushed or cubed form ice.

NOTE

- It is normal that the water is not very cold at first. If you want colder water, add ice into the glass.

Cautions

Throw away the ice (about 20 pieces) and water (about 7 glasses) first made after refrigerator installation.

The first ice and water may include particles or odor from the feed water pipe or feed water box. This is necessary in case that the refrigerator has not been used for a long time.

Keep children away from the dispenser.

Children may push switch incorrectly bad or damage lamps.

Be careful that food is not block the ice passage.

If foods are placed at the entrance of ice passage, ice may not be dispensed. The ice passage may also be covered with ice powder if splinter ice is used only. This time, remove the ice powder accumulated.

Never store beverage cans or other foods in ice storage bin for the purpose of rapid cooling.

Such actions may damage the automatic ice maker.

Never use thin crystal glass or crockery to collect ice.

Such glasses or containers may be broken.

Put ice first into a glass before filling water or other beverages.

Water may be splashed if ice is added to existing liquid in a glass.

Never touch a hand or other tools on ice outlet.

Touch may cause a part breakage or hand injury.

Never remove the ice maker cover.

Sometimes level the surface so that the ice storage bin is fully filled with ice.

Ice is piled up just near the ice maker. So, such status may be considered, by the ice maker, that the ice storage bin is fully filled and ice making operation may stop.

If discolored ice is dispensed, immediately contact service center, stopping use.

Never use too narrow or deep glass.

Ice may be jammed in ice passage and, thus, the refrigerator may be failed.

Keep the glass at a proper distance from ice outlet.

A glass too close to the outlet may hinder ice from coming out.

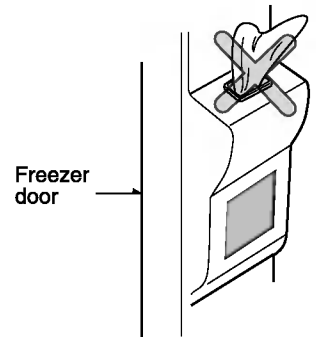

Refreshment center (Applicable to some models only)

How to use

Open the refreshment center door.

- You can access the refreshment center without opening refrigerator door and thus saving electricity.
- Inner lamp is lit in refrigerator compartment when the refreshment center door opens. Thus it is easy to identify the contents.

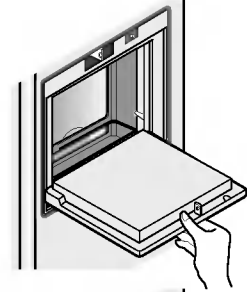

Use the refreshment center door as a stand

- Never use the refreshment center door as a chopping board and take care not to damage it with sharp tools.
- Never rest your arms or severely press on it.

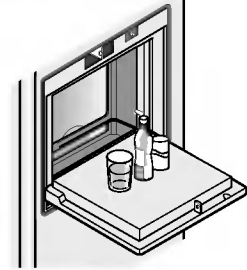

Never take out the inner refreshment center cover

- The refreshment center can not function normally without the cover.

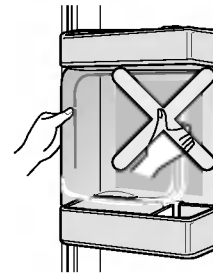

Never place heavy items on the refreshment center door or allow children to hang it on.

- Not only can the refreshment center door be damaged, but also children may be hurt.

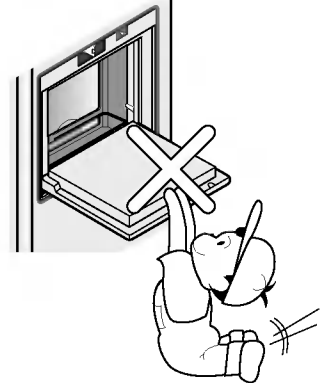

Folding Shelf

Shelf (Applicable to some models only)

You can store taller items such as a gallon container or bottles by simply pushing in front half of shelf underneath back half of shelf. Pull toward you to return to a full shelf.

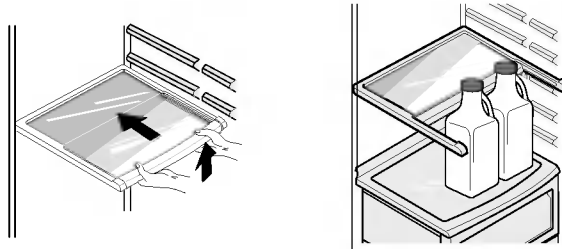

Wine holder adjustment (Type 1)

Wine holder (Applicable to some models only)

Bottles can be stored laterally with this wine corner. This can be attached to any shelf.

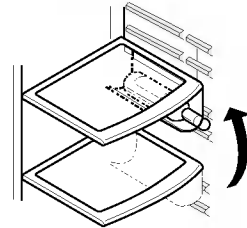

In case of inserting the wine holder :
Pull the wine holder downward as in ② after inserting it into the side anchoring part of the shelf as in ① by catching it upward as in ①.

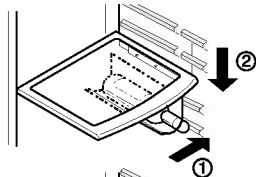

In case of separating the wine holder :
Pull the wine holder inward as in ④ after holding it upward as in ③ by catching it.

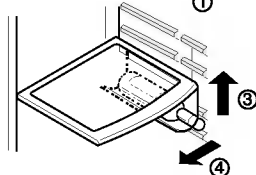

(Type 2)

Bottles can be stored laterally with this wine rack.

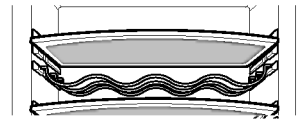

Egg box (Applicable to some models only)

You can move the egg box to wherever you want.

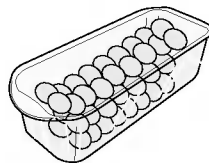

[Type-1]

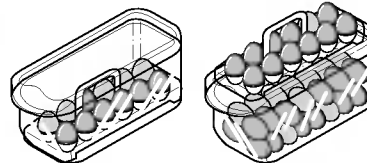

[Type-2]

NOTE

- Never use the egg box as an ice storage bin. It can be broken.
- Never store the egg box in the freezer compartment or fresh compartment.

Humidity control in the vegetable compartment

The humidity can be controlled by adjusting the humidity control switch to the left/right when storing vegetables or fruits.

High humidity

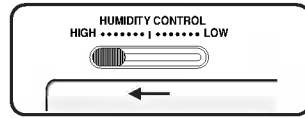

Low humidity

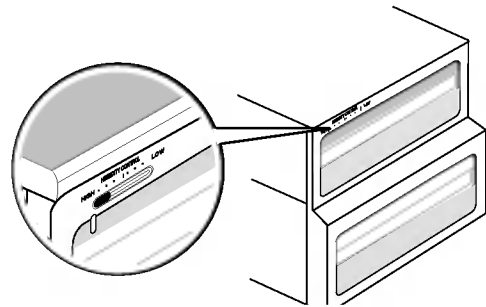
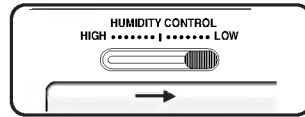

Convert into a vegetable or meat compartment (Applicable to some models only)

- The bottom drawer in the refrigerator can be converted into a vegetable or meat compartment



Vegetable compartment

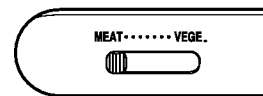

Meat compartment

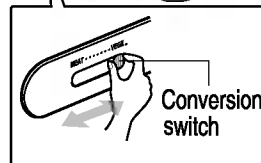

Conversion switch



Be sure to check the conversion switch before storing foods

The meat compartment maintains the temperature at a lower point than the refrigerator compartment so that meat or fish can be stored fresh longer.

NOTE

- Vegetables or fruits are frozen if the conversion switch is set to meats compartment. So, be sure to check it before storing foods.

Deodorizer (Applicable to some models only)

This system efficiently absorbs strong odors by using the optical catalyst. This system does not have any effect on stored food.

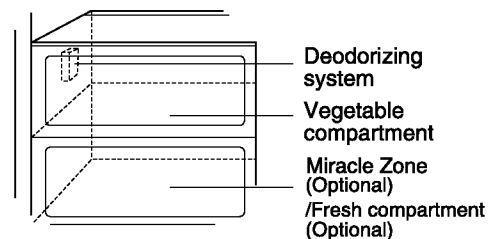

Deodorizing system

Vegetable compartment

Miracle Zone (Optional)

/Fresh compartment (Optional)

How to use the deodorizing system

- Since it is already installed onto the cool air intake duct from the refrigerator compartment, you need no separate installation.
- Please use closed containers to store food with pungent odors. Otherwise, this odor can be absorbed by other food in the compartment.

Miracle Zone Temperature Transition Corner (Applicable to some models only)

By pressing the button, store vegetables, fruits or other types of food such as meat to be defrosted, raw fish, etc.



Temperature Change at Miracle Zone (Applicable to some models only)

Method to Use

You can select optimum temperature range depending on types of foods stored.

- 3-step of temperature selection including -3°C, -1°C and 4°C is available. Vegetables/fruits and cold storage foods requiring humidity maintenance and meats/fishes can be more freshly stored depending on type of foods stored.

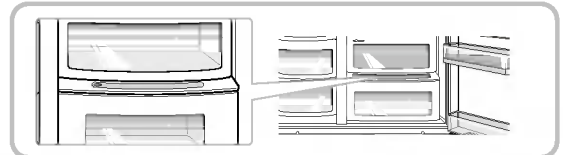

- When using the Miracle Zone as storage room of meats, storing vegetables or fruits may be frozen
- When using the Miracle Zone as storage room of meats, keeping meats or fishes may be spoiled and thus meats or fishes must be kept at the F-room.
- If opening a door of the R-room, lamp turns on in the selected status and lamp turns off if closing it.
- (Vegetable/Fruit) → (Cold storage while maintaining humidity) → (Meat) is sequentially repeated whenever pressing the "Selection" button.

Miracle Zone (Applicable to some models only)

When removing Miracle Zone

- First, remove the vegetable bin.
- After lifting the Miracle Zone case slightly ①, reach inside and pull it outward ②.

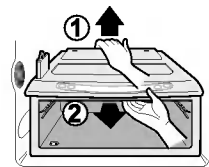

When installing Miracle Zone

- Fit the Miracle Zone case on to the ledge ① and gently slide it in ②.
- When forced, the connecting parts can be damaged.

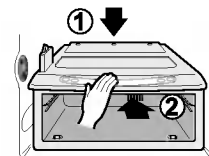

Location of foods

(Refer to identification of parts)

Wine holder	Store wine.
Snack drawer	Store small foods such as bread, snacks, etc..
Freezer compartment shelf	Store various frozen foods such as meat, fish, ice cream, frozen snacks, etc..
Freezer compartment door rack	<ul style="list-style-type: none"> ▪ Store small packed frozen food. ▪ Temperature is likely to increase as door opens. So, do not store long-term food such ice cream, etc..
Freezer compartment drawer	<ul style="list-style-type: none"> ▪ Store meat, fish, chicken, etc.. after wrapping them with thin foil. ▪ Store dry.
Milk product corner	Store milk products such as butter, cheese, etc..
Egg box	Place this egg box in the proper location.
Refreshment center	Store foods of frequent use such as beverage, etc..
Refrigerator compartment shelf	Store side dishes or other foods at a proper distance.
Refrigerator compartment door rack	Store small packed food or beverages such as milk, juice, beer, etc..
Vegetable drawer	Store vegetables or fruits.
Vegetable drawer /meat drawer conversion corner	<p>Store vegetable, fruits, meat to thaw , raw fish, etc.. setting the conversion switch as necessary.</p> <p>Be sure to check the conversion switch setting before storing foods.</p>

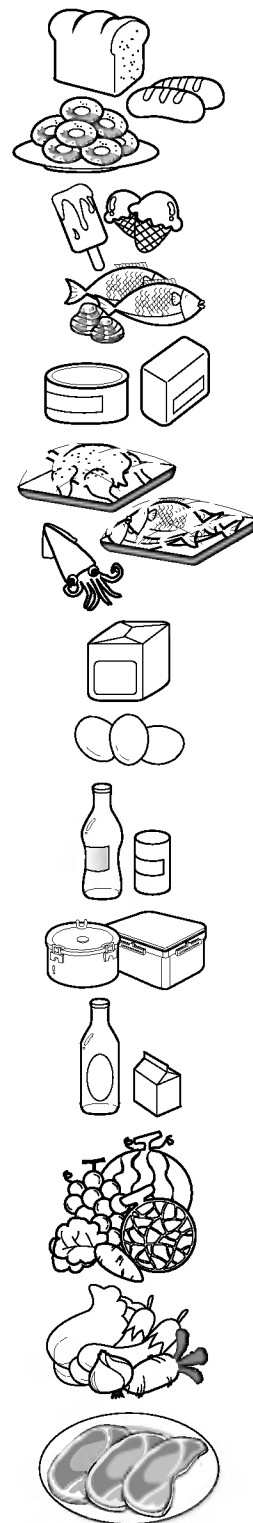

Storing foods

- Store fresh food in the refrigerator compartment. How food is frozen and thawed is an important factor in maintaining its freshness and flavor.
- Do not store food which goes bad easily at low temperatures, such as bananas, and melons.
- Allow hot food to cool prior to storing, placing hot food in the refrigerator could spoil other food, and lead to higher energy consumption.
- When storing the food, cover it with vinyl wrap or store in a container with a lid. This prevents moisture from evaporating, and helps food to keep its taste and nutrients.
- Do not block air vents with food. Smooth circulation of chilled air keeps refrigerator temperatures even.
- Do not open the door frequently. Opening the door lets warm air enter the refrigerator, and cause temperatures to rise.
- Never keep too much food in door rack because they may push against by inner racks so that the door cannot be fully closed.

Freezer compartment

- Do not store bottles in the freezer compartment - they may break when frozen.
 - Do not refreeze food that has been thawed. This causes loss of taste and nutrient.
 - When storing frozen food like ice cream for a long period, place it on the freezer shelf, not in the door rack.
 - Do not touch the cold foods or containers- especially made of metallic -, with wet hands and place glass products in the freezer compartment.
- That's why you may have chilblains and they may be broken when their inner matters are frozen, causing personal injury.

Refrigerator compartment

- Avoid placing moist food in top refrigerator shelves, it could freeze from direct contact with chilled air.
- Always clean food prior to refrigeration. Vegetables and fruits should be washed and wiped, and packed food should be wiped, to prevent adjacent food from spoiling.
- When storing eggs in their storage rack or box, ensure that they are fresh, and always store them in an upright position, which keeps them fresh longer.

NOTE

- If you keep the refrigerator in a hot and humid place, frequent opening of the door or storing a lot of vegetables in it may cause dew to form which has no effect on its performance. Remove the dew with dust cloth free from care.

How to dismantle parts

NOTE

- Dismantling is done in the reverse sequence of assembly.
- Be sure to unplug the power plug before dismantling and assembly.
- Never apply severe force to dismantle parts. Parts may be damaged.

Freezer compartment lamp

Separate the lamp by pulling it out ③ while slightly pressing ① and rotating ② the lamp cover. Turn the bulb counterclockwise. Use a 40-watt bulb (max.) which can be purchased at a service center.

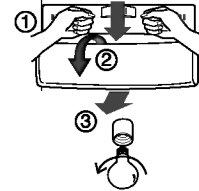

Freezer compartment shelf

To remove a shelf, push the shelf to the left ①, lift the left part of the shelf a bit ②, lift the right part up ③, and take it out.

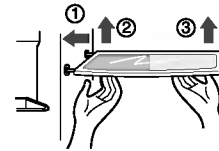

Door rack and support

Lift the door rack holding both sides ① and pull it out ②.

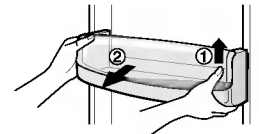

Ice storage bin

Hold the ice storage bin as shown in the right figure and pull it out ② while slightly lifting it ①.

- Do not dismantle the ice storage bin unless it is necessary.
- Use both hands to remove the ice bin to avoid dropping it.

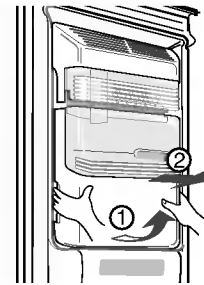

After dispenser is used

The water collector has no self-draining function. It should be cleaned regularly. Remove the cover by pulling the front side of water collector cover and dry it with a cloth.

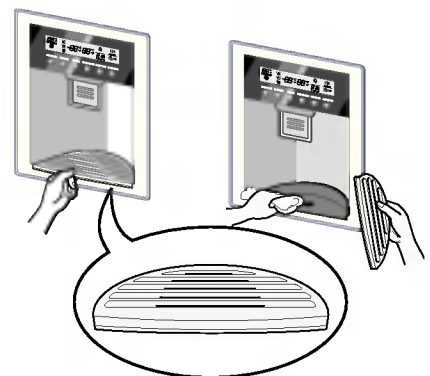

Lamp in refrigerator compartment

To remove the lamp cover, press the protrusion under the lamp cover to the front and then pull the lamp cover out. Turn the bulb counterclockwise. Max. 40 W bulb for refrigerator is used and can be purchased at a service center.

Refreshment center

- Separate the bin (①) to upward.
- Separate the upper rack of the refreshment center and then pull out the refreshment center cover (②).
- The refreshment center can be removed by pulling it upwards.

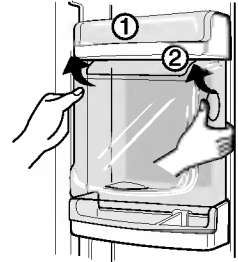

NOTE

- Be sure to remove parts from the refrigerator door when removing the vegetable compartment, snack drawer and refreshment center cover.

Vegetable compartment cover

- To remove the vegetable compartment cover, pull out the vegetable compartment a bit to the front ①, lift the front part of the vegetable compartment cover as shown by ②, and take it out.

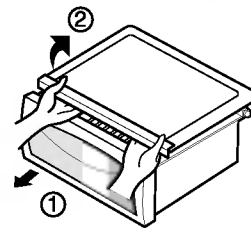

General information

Vacation time During average length vacations, you will probably find it best to leave the refrigerator in operation. Place freezable items in freezer for longer life.
When you plan not to operate, remove all food, disconnect the power cord, clean the interior thoroughly, and leave each door OPEN to prevent odor formation.

Power failure Most power failures that are corrected in an hour or two will not affect your refrigerator temperatures.
However, you should minimize the number of door openings while the power is off.

If you move Remove or securely fasten down all loose items inside the refrigerator.
To avoid damaging the height adjusting screws, turn them all the way into the base.

Anti condensation pipe The outside wall of the refrigerator cabinet may sometimes get warm, especially just after installation.
Don't be alarmed. This is due to the anti-condensation pipe, which pumps hot refrigerator to prevent "sweating" on the outer cabinet wall.

Cleaning

It is important that your refrigerator be kept clean to prevent undesirable odors. Spilled food should be wiped up immediately, since it may acidify and stain plastic surfaces if allowed to settle.

Exterior Use a lukewarm solution of mild soap or detergent to clean the durable finish of your refrigerator.
Wipe with a clean damp cloth and then dry.

Interior Regular cleaning is recommended. Wash all compartments a baking soda solution or a mild detergent and warm water. Rinse and dry.

After cleaning Please verify that the power cord is not damaged, power plug is not overheated, or power plug is well inserted into the power consent.

Warning Always remove power cord from the wall outlet prior to cleaning in the vicinity of electrical parts (lamps, switches, controls, etc.).
Wipe up excess moisture with a sponge or cloth to prevent water or liquid from getting into any electrical part and causing an electric shock.
Never use metallic scouring pads, brushes, coarse abrasive cleaners, strong alkaline solutions, flammable or toxic cleaning liquids on any surface.
Do not touch frozen surfaces with wet or damp hands, because damp object will stick or adhere to extremely cold surfaces.

Trouble shooting

Before calling for service, review this list. It may save you both time and expense. This list includes common occurrences that are not the result of defective workmanship or materials in this appliance.

Occurrence	Possible cause	Solution
Runing of refrigerator		
Refrigerator compressor does not run.	Refrigerator control is off.	Set refrigerator control. See setting the controls.
	Refrigerator is in defrost cycle.	This is normal for a fully automatic defrosting refrigerator. The defrost cycle occurs periodically.
	Plug at wall outlet is disconnected.	Make sure plug is tightly pushed into outlet.
	Power outage. Check house lights.	Call local electric company.
Refrigerator runs too much or too long	Refrigerator is larger than the previous one you owned.	This is normal. Larger, more efficient units run longer in these conditions.
	Room or outside weather is hot.	It is normal for the refrigerator to work longer under these conditions.
	Refrigerator has recently been disconnected for a period of time.	It takes some hours for the refrigerator to cool down completely.
	Large amounts of warm or hot food may have been stored recently.	Warm food will cause the refrigerator to run longer until the desired temperature is reached.
	Doors are opened too frequently or too long.	Warm air entering the refrigerator causes it to run longer. Open the door less often.
	Refrigerator or freezer door may be slightly open.	Make sure the refrigerator is level. Keep food and containers from blocking door. See problem section. OPENING/CLOSING of doors.
	Refrigerator control is set too cold.	Set the refrigerator control to a warmer setting until the refrigerator temperature is satisfactory.
	Refrigerator or freezer gasket is dirty, worn, cracked, or poorly fitted.	Clean or change gasket. Leaks in the door seal will cause refrigerator to run longer in order to maintain desired temperatures.
	Thermostat is keeping the refrigerator at a constant temperature.	This is normal. Refrigerator goes on and off to keep the temperature constant.

Occurrence	Possible cause	Solution
Refrigerator compressor does not run.	Thermostat is keeping the refrigerator at a constant temperature.	This is normal. The refrigerator goes on and off to keep the temperature constant.
Temperatures are too cold		
Temperature in the freezer is too cold but the refrigerator temperature is satisfactory.	Freezer control is set too cold	Set the freezer control to a warmer setting until the freezer temperature is satisfactory.
Temperature in the refrigerator is too cold and the freezer temperature is satisfactory.	Refrigerator control is set too cold.	Set the refrigerator control to a warmer setting
Food stored in drawers freezes.	Refrigerator control is set too cold.	See above solution.
Meat stored in fresh meat drawer freezes.	Meat should be stored at a temperature just below the freezing point of water (32°F, 0°C) for maximum fresh storage time.	It is normal for ice crystals to form due to the moisture content of meat.
Temperatures are too warm		
Temperatures in the refrigerator or freezer are too warm.	Freezer control is set too warm.	Set the freezer or refrigerator control to a colder setting until the freezer or refrigerator temperature is satisfactory.
	Refrigerator control is set too warm. Refrigerator control has some effect on freezer temperature.	Set the freezer or refrigerator control to a colder setting until the freezer or refrigerator temperature is satisfactory.
	Doors are opened too frequently or too long.	Warm air enters the refrigerator/ freezer whenever the door is opened. Open the door less often.
	Door is slightly open.	Close the door completely.
	Large amounts of warm or hot food may have been stored recently.	Wait until the refrigerator or freezer has a chance to reach its selected temperature.
	Refrigerator has recently been disconnected for a period of time.	A refrigerator requires some hours to cool down completely.
Temperature in the refrigerator is too warm but the freezer temperature is satisfactory.	Refrigerator control is set too warm.	Set the refrigerator control to a colder setting.

Occurrence	Possible cause	Solution
Sound and noise		
Louder sound levels when refrigerator is on.	Today's refrigerators have increased storage capacity and maintain more even temperatures.	It is normal for sound levels to be higher.
Louder sound levels when compressor comes on.	Refrigerator operates at higher pressures during the start of the ON cycle.	This is normal. The sound will level off as the refrigerator continues to run.
Vibrating or rattling noise.	Floor is uneven or weak. Refrigerator rocks on the floor when it is moved slightly.	Be sure floor is level and solid and can adequately support refrigerator.
	Items placed on the top of the refrigerator are vibrating.	Remove items.
	Dishes are vibrating on the shelves in the refrigerator.	It is normal for dishes to vibrate slightly. Move dishes slightly. Make sure refrigerator is level and firmly set on floor.
	Refrigerator is touching wall or cabinets.	Move refrigerator so that it does not touch the wall or refrigerator.
Water/Moisture /Ice inside refrigerator		
Moisture collects on the inside walls of the refrigerator.	The weather is hot and humid which increases the rate of frost buildup and internal sweating.	This is normal.
	Door is slightly open.	See problem section opening/closing of doors.
	Door is opened too often or too long.	Open the door less often.
Water/Moisture /Ice outside refrigerator		
Moisture forms on the outside of the refrigerator or between doors.	Weather is humid.	This is normal in humid weather. When humidity is lower, the moisture should disappear.
	Door is slightly open, causing cold air from the inside the refrigerator to meet warm air from the outside.	This time, close the door completely.

Occurrence	Possible cause	Solution
Odors in refrigerator		
	Interior needs to be cleaned.	Clean interior with sponge,warm water and baking soda.
	Food with strong odor is in the refrigerator.	Cover food completely.
	Some containers and wrapping materials produce odors.	Use a different container or brand of wrapping materials.
Opening/Closing of doors/Drawers		
Door(s) will not close.	Food package is keeping door open.	Move packages that keep door from closing.
Door(s) will not close.	Door was closed too hard, causing other door to open slightly.	Close both doors gently.
	Refrigerator is not level. It rocks on the floor when it is moved slightly.	Adjust the height adjusting screw.
	Floor is uneven or weak. Refrigerator rocks on the floor when it is moved slightly.	Be sure floor is level and can adequately support refrigerator. Contact carpenter to correct sagging or sloping floor.
	Refrigerator is touching wall or cabinets.	Move refrigerator..
Drawers are difficult to move.	Food is touching shelf on top of the drawer	Keep less food in drawer.
	Track that drawer slides on is dirty.	Clean drawer and track.
Dispenser		
Dispenser will not dispense ice	Ice storage bin is empty.	When the first supply of ice is dropped into the bin, the dispenser should operate.
	Freezer temperature is set too warm.	Turn the freezer control to a higher setting so that ice cubes will be made. When the first supply of ice is made, the dispenser should operate.
	Household water line valve is not open.	Open household water line valve and allow sufficient time for ice to be made. When ice is made, dispenser should operate.
	Refrigerator or freezer door is not closed.	Be sure both doors are closed.

Occurrence	Possible cause	Solution
Dispenser will not dispense ice.	Ice has melted and frozen around auger due to infrequent use, temperature fluctuations and/or power outages.	Remove ice storage bin, and thaw and the contents. Clean bin, wipe dry and replace in proper position. When new ice is made, dispenser should operate.
Ice dispenser is jammed.	Ice cubes are jammed between the ice maker arm and back of the bin.	Remove the ice cubes that are jamming the dispenser.
	Ice cubes are frozen together.	Use the dispenser often so that cubes do not freeze together.
	Ice cubes that have been purchased or made in some other way have been used in the dispenser.	Only the ice cubes made by the ice maker should be used with the dispenser.
Dispenser will not dispense water.	Household water line valve is not open. See problem "Ice maker is not making any ice."	Open household water line valve.
	Refrigerator or freezer door is not closed.	Be sure both doors are closed.
Water has an odd taste and/or odor.	Water has been in the tank for too long.	Draw and discard 7 glasses of water to freshen the supply. Draw and discard an additional 7 glasses to completely rinse out tank.
	Unit not properly connected to cold water line.	Connect unit to cold water line which supplies water to kitchen faucet.
Sound of ice dropping	This sound is normally made when automatically made ice is dropped into ice storage bin. Volume may vary according to refrigerator's location.	
Sound of water supply	This sound is normally made when ice maker is supplied with water after dropping the automatically made ice.	
Other	Please thoroughly read 'Automatic ice maker and dispenser' in this manual.	

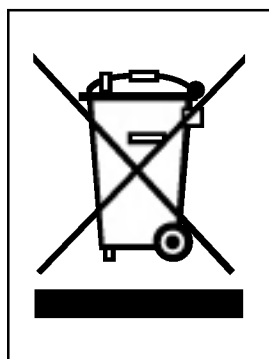

DISPOSAL OF YOUR OLD APPLIANCE

1. When this crossed-out wheeled bin symbol is attached to a product it means the product is covered by the European Directive 2002/96/EC.
2. All electrical and electronic products should be disposed of separately from the municipal waste stream via designated collection facilities appointed by the government or the local authorities.
3. The correct disposal of your old appliance will help prevent potential negative consequences for the environment and human health.
4. For more detailed information about disposal of your old appliance, please contact your city office, waste disposal service or the shop where you purchased the product.

Tartalomjegyzék

Bevezető	Feljegyzések _____	29
	Fontos biztonsági előírások _____	29
	A hűtőszekrény kezelőszervei és egységei _____	30
A készülék felállítása	Az alkalmas hely megtalálása _____	31
	Az ajtó leszerelése _____	32
	Az ajtó visszaszerelése _____	33
	A vízvezetékcső beszerelése _____	33
	Magasság beállítása _____	34
A hűtőgép használata	A hűtőgép elindítása _____	35
	A hőmérséklet és egyéb funkciók beállítása _____	35
	Frissentartó rekesz (nem minden modellen) _____	40
	Polcok (nem minden modellen) _____	41
	Borosüveg tartó (nem minden modellen) _____	41
	Tojástartó (nem minden modellen) _____	41
	Páratartalom beállítása a zöldséges fiókban _____	42
	Átalakítás hús- vagy zöldségtároló fiókká (nem minden modellen) _____	42
	A szagtalanító (nem minden modellen) _____	42
	Varázszone - Változtatható hőmérsékletű sarok (nem minden modellen) _____	43
	Hőmérséklet-szabályozás a Varázszonában (nem minden modellen) _____	43
	VARÁZSZÓNA (nem minden modellen) _____	43
Javaslatok az élelmiszerek tárolásával kapcsolatban	Az élelmiszerek elhelyezése _____	44
	Az élelmiszerek tárolása _____	45
Ápolás és karbantartás	Az alkatrészek kiszerezése _____	46
	Általános információk _____	48
	Tisztítás _____	48
	Hibaelhárítás _____	49

Feljegyzések

A készülék típus- és sorozatszámát a hűtőgép hátoldalán vagy belsejében találja. Ezek az azonosító számok csak erre a készülékre vonatkoznak, így egyediek. Kérjük, írja fel ezeket a számokat az alábbi mezőkbe, és őrizze meg a használati útmutatót az esetleges későbbi felhasználás céljából. Kérjük, csatolja ehhez az oldalhoz a vásárlást igazoló számlát is.

Vásárlás dátuma : _____
 A forgalmazó neve : _____
 A forgalmazó címe : _____
 Forgalmazó telefonszáma : _____
 Modell száma : _____
 Gyártási sorozatszám : _____

Fontos biztonsági előírások

A készülék használata előtt, helyezze el és állítsa be a hűtőgépet a használati útmutatóban előírt módon.

Soha ne a hálózati vezetéknél fogva húzza ki a hálózati csatlakozót a konnektoraljzatból.

A készülék elmozdításakor ügyeljen arra, nehogy elessen a hálózati vezetékben, vagy a készülékben kárt okozzon.

Miután a készüléket felállította a helyén, ne érintse meg a hideg felületeket, különösen ne nedves kézzel. A bőr könnyen odaragadhat ezekhez a hideg felületekhez.

Tisztítás alkalmával és karbantartáskor húzza ki a hálózati vezetékét a konnektoraljzatból. Soha ne érjen a hálózati vezetékhez nedves kézzel, mert az áramütést okozhat.

Soha ne szerelje, hajlítsa vagy csavarja meg erősen a hálózati vezetékét, mert az áramütést vagy tüzet okozhat. Ellenőrizze a készülék helyes földelését.

Ne tegyen a hűtőbe üvegből készült tárolóedényeket, mert azok elrepedhetnek, ahogy a tartalmuk kitágul.

Soha ne tegye kezét az automatikus jégkészítőbe, mert az balesetet okozhat.

Ügyeljen arra, hogy fiatal gyerekek ne játszanak a hűtőgéppel.

Soha ne lépjen fel, vagy mászson fel a frissen tartó rekesz ajtajára. Ilyenkor a hűtőgép károsodhat, vagy akár fel is borulhat, ezzel komoly balesetet okozva.

Ha lehetséges, csatlakoztassa a hűtőgépet külön konnektoraljzatba, hogy elkerülje az elektromos hálózat túlterhelését.

A fagyasztó-hűtőt úgy kell elhelyezni, hogy a hálózati csatlakozó könnyen elérhető legyen, hogy adott esetben baleset bekövetkezésekor könnyen ki lehessen húzni a csatlakozót.

Ha az áramellátó kábel megsérül, akkor azt gyártóval, szerelővel vagy hasonlóan képzett szakemberrel ki kell cseréltetni, hogy elkerüljük a balesetveszélyt.

A csatlakozózsínort ne módosítsa és ne használjon hosszabbítót.

- Ez elektromos áramütést vagy tüzet okozhat.



Ne használjon hosszabbítót

A hálózati csatlakozó elérhetősége

Az áramellátó kábel cseréje

 **Figyelem!**

A hűtőszekrény kezelőszervei és egységei

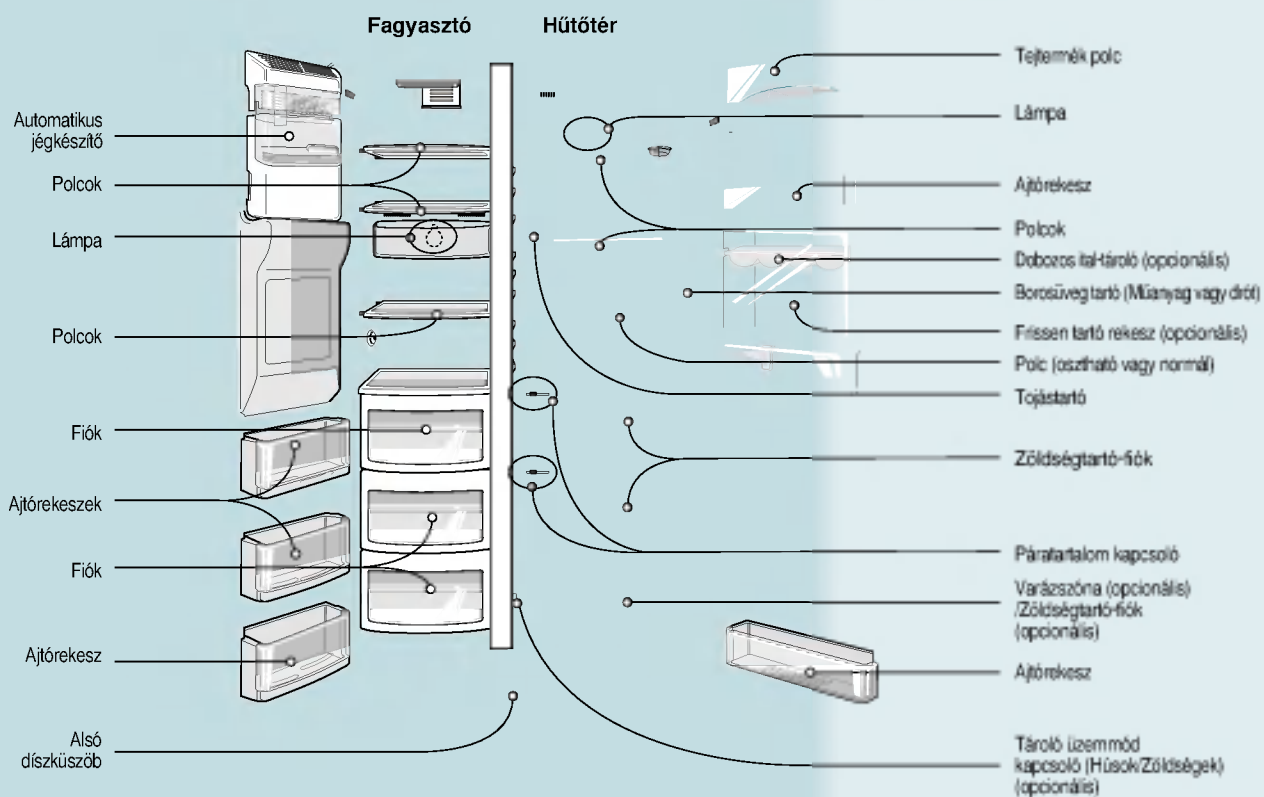

Válasszon ki egy megfelelő helyet**Az alkalmas hely megtatálása**

1. Könnyen megközelíthető helyre tegye a hűtőgépet.

2. Lehetőleg ne tegye a készüléket hőforrás vagy közvetlen napfény közelébe.

3. A készülék rendeltetésszerű működéséhez megfelelő szellőzés szükséges. Ha a hűtőszekrényt szűk helyre, vagy falba beépítve helyezi el, akkor hagyjon legalább 30 cm távolságot a teteje és a mennyezet között, illetve 5cm-t a hátoldalnál. A készüléket 2,5 cm-re emelje fel a padlótól, különösen akkor, ha szőnyeg van alatta.

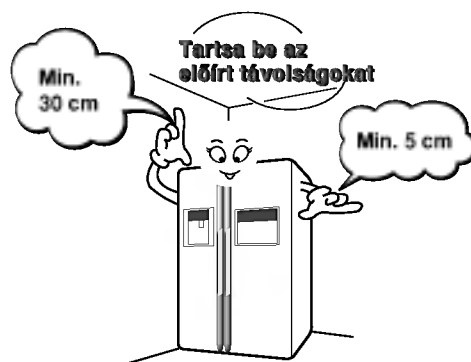

4. A rezgések kiküszöbölése érdekében a hűtőgépet szintbe kell állítani.

5. Ne használja a készüléket 5 °C-nál alacsonyabb hőmérsékletű helyiségben, ez a hatásfok leromlását okozhatja.

Régi készülék ártalmatlanítása

A készülék folyadékokat tartalmaz (hűtőfolyadék, kenőanyag), ezen kívül számos alkatrésze és részegysége újra felhasználható és/vagy újrafeldolgozható.

Valamennyi fontos anyagot és részegységet hulladékgyűjtő-központba kell küldeni, ahol gondoskodnak az újrahasznosításról/feldolgozásról. Ezzel kapcsolatban kérjen tájékoztatást a helyi képviselőtől.

⚠ Figyelem!**Az ajtó leszerelése****Áramütés veszély.**

A készülék szerelése előtt húzza ki a hálózati vezetéket a konnektoraljzatból. Ennek elmulasztása balesetet okozhat.

Ha az ajtó, melyen a hűtőgépet át szeretné vinni, túl szűk, szerelje le a hűtőgépjáratokat, és próbálja meg a készüléket oldalirányban átvinni.

Felfelé emelve távolítsa el az alsó fedelet, távolítsa el a szorítót és az ① területet az ábra szerint jobbra nyomva tolja fel a vízvezető tömlőt.

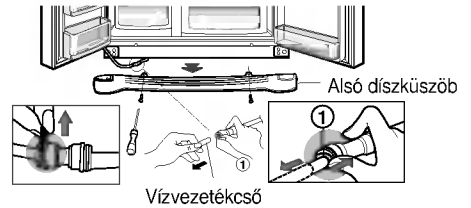

Távolítsa el a fedelet, majd a vízvezetéket

A fagyasztó ajtajának leszerelése

MEGJEGYZÉS

- Ha a vízvezetékcső vége deformálódott vagy elkopott, akkor azt a részt vágja le.

1) Az ajtópánt levétele előtt lazítsa meg a csavarokat, majd válassza szét a vezetékeket a földvezeték kivételével.

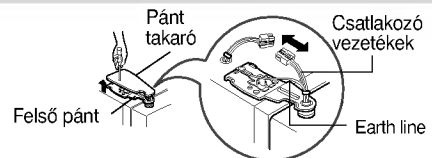

2) Vegye ki az ajtótartót ① annak óramutató járásával ellentétes irányú elfordításával és a felső pánt ② megemelésével.

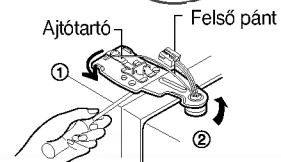
**MEGJEGYZÉS**

- A felső pánt leszerelésénél vigyázzon, nehogy az ajtó leessen.

3) Vegye le a hűtőgép ajtaját annak felfelé emelésével. Húzza fel az ajtót, míg a vízvezetékcső teljesen ki nem jön.

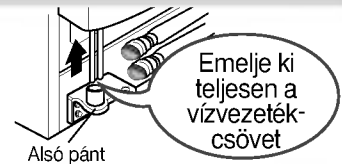
**MEGJEGYZÉS**

- Vigye a hűtőgép ajtaját a másik helyiségbe, és fektesse le, ügyelve arra, nehogy megsértse a vízvezetékcsövet.

A hűtő ajtajának leszerelése

1) Az ajtópánt levétele előtt lazítsa meg a csavarokat, majd válassza szét az esetleges vezetékeket a földvezeték kivételével.

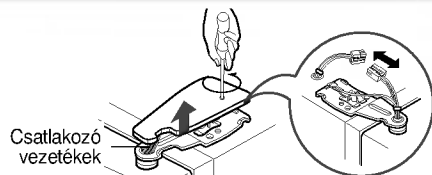

2) Vegye ki az ajtótartót ① annak óramutató járásával ellentétes irányú elfordításával és a felső pánt ② megemelésével.

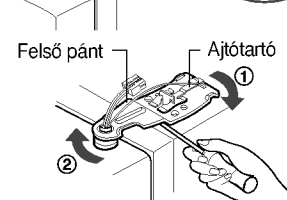

3) Vegye le a hűtőgép ajtaját annak felfelé emelésével. Húzza fel az ajtót, míg a vízvezetékcső teljesen ki nem jön.

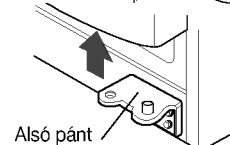

A hűtő átvitele másik helyiségbe

Az ábrán látható módon oldalirányban vigye át az ajtón a hűtőgépet.

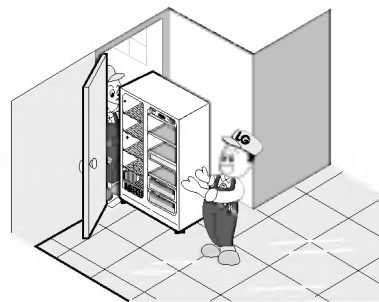

Az ajtó visszaszerelése

Szerelje vissza az ajtókat a fent leírt lépéseket fordított sorrendben elvégezve.

A vízvezetékcső beszerelése

A beszerelés előtt

- Az automatikus jégkészítő működéséhez 147-834kPa víznyomás szükséges (1,5-8,5kgf/cm²). (Így a 2dl-es pohár 3mp alatt teletölthető.)
- Ha a víznyomás nem éri a 147kPa-t, akkor egy külön vízpumpát kell vásárolnia az automatikus jégkészítő és a hidegvíz adagoló működéséhez.
- A vízvezetékcső hossza ne legyen 8m-nél több. Az ennél hosszabb cső gondot okozhat a víznyomásban.
- A vízvezetékcsövet hőtől védett helyen vezesse a hűtőgéphez.

Figyelem

- A vízvezetékcsövet kizárólag ivóvízvezetékhez csatlakoztassa.
- A automatikus jégkészítőt csak szakember szerelheti be.
- Beszerelés előtt olvassa el a vízsűrőre vonatkozó előírásokat.

Magasság beállítása

Ha a fagyasztó ajtaja alacsonyabban van, mint a hűtő

Az ajtó magasságának beállításához tegyen egy lapos csavarhúzózt a bal oldali magasságbeállító csavarba, és csavarja azt az óramutató járásával megegyező irányban (⌚).

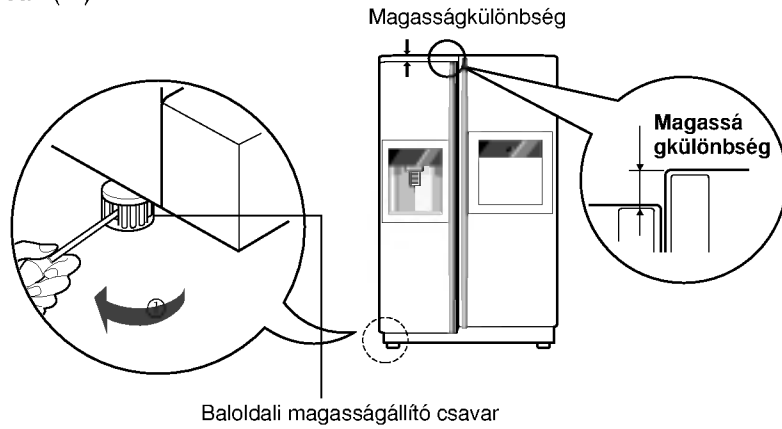

Ha a hűtő ajtaja alacsonyabban van, mint a fagyasztó

Az ajtó magasságának beállításához tegyen egy lapos csavarhúzózt a jobb oldali magasságbeállító csavarba, és csavarja azt az óramutató járásával megegyező irányban (⌚).

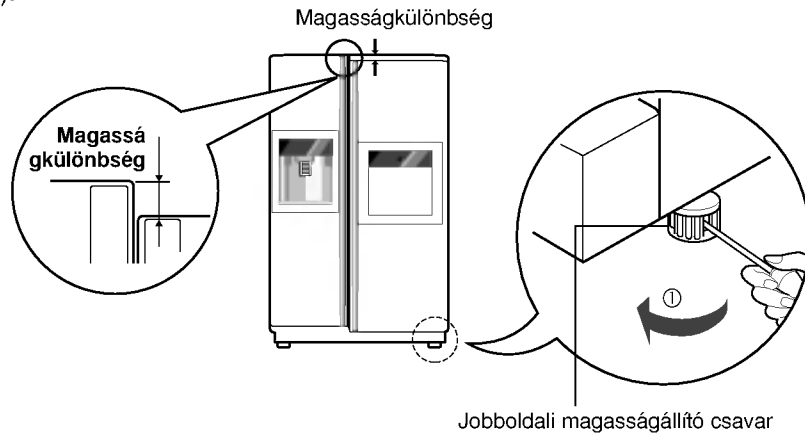

Az ajtók magasságának beállítása után

A hűtőgép ajtói most jól záródnak. A rosszul beállított ajtók a hűtési teljesítmény romlását okozhatják.

Ezután

1. Törölje le a szállítás során a hűtőgépre rakódott port, és tisztítsa ki a hűtőt belülről.
2. Tegye a tartozékokat (jégkocka tartó, párologtató tál, stb.) a helyükre. A tartozékok egy csomagban találhatóak, a szállítás során bekövetkező sérülések elkerülése érdekében.
3. Csatlakoztassa a hálózati vezetékét a konnektoraljzatba. Ne használjon a hűtőgép fali csatlakozójánál elosztót.

A hűtőgép elindítása

Első használatakor a friss vagy fagyasztott ételek bepakolása előtt, hagyja a hűtőgépet 2-3 óráig működni, hogy elérje az üzemi hőmérsékletet. Ha a hűtőgép működése megszakad, várjon 5 percet az újraindítás előtt.

A hőmérséklet és egyéb funkciók beállítása

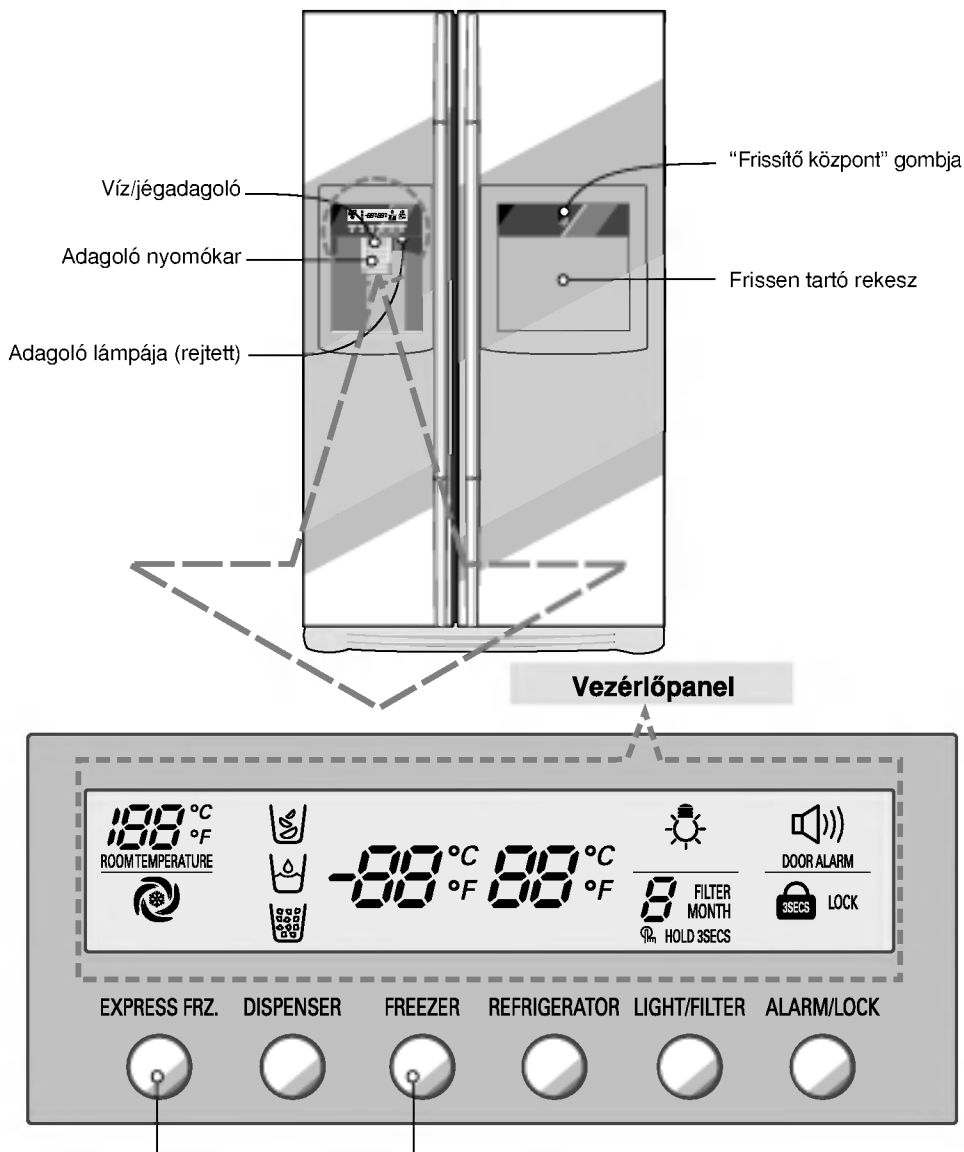

Kijelző energia- takarékos üzemmódja

FIGYELEM

- Lehetséges, hogy az Ön készüléke nem tartalmaz minden funkciót.
- A kijelzőgombról használat előtt törölje le a nedvességet, mert a gomb az érintésérzékelés elve alapján működik, így működése lelassulhat, vagy más gombok léphetnek működésbe, ha a gomb felületén nedvesség tapad meg.

A kijelző energia-takarékos üzemmódja

Ezzel a funkcióval a kijelzőt az ajtó következő kinyitásáig energia-takarékos üzemmódba lehet kapcsolni.

Egyidejűleg nyomja meg a FREEZER és az EXPRESS FRZ. gombot és tartsa nyomva 5 mp-ig, amíg hangjelzést nem hall. Ekkor minden LED bekapcsolódik, majd kialszik. Ebben az üzemmódban a kijelző az ajtó következő kinyitásáig kikapcsolva marad. Ezután valamelyik gomb megnyomása vagy az ajtó kinyitása esetén a kijelző bekapcsolódik, majd 20 mp múlva ismét kikapcsolódik. A funkció kikapcsolásához egyidejűleg nyomja meg a FREEZER és az EXPRESS FRZ. gombot és tartsa nyomva 5 mp-ig, amíg hangjelzést nem hall.

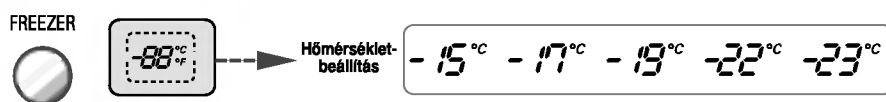
Ön beállíthatja a mélyhűtő és a hűtőszekrény hőmérsékletét.**A mélyhűtő hőmérsékletének beállítása****A mélyhűtő hőmérsékletének beállítása****A hűtőszekrény hőmérsékletének beállítása****A hűtőszekrény hőmérsékletének beállítása**

* A gomb minden egyes megnyomásakor a beállítás az alábbi sorrendben lehetséges: (Gyenge) → (Közepesen gyenge) → (Közepes) → (Közepesen erős) → (Erős).

- A tényleges belső hőmérséklet függ a készülékben tárolt élelmiszer állapotától, vagyis a beállított hőmérséklet az elérendő maximumot jelenti, és nem a hűtőszekrényben mért tényleges hőmérsékletet.
- A hűtőfunkció eleinte kisebb kapacitással működik. 2-3 nap elteltével állítsa be újra a hűtőszekrény hőmérsékletét a fenti módon.

Az adagolókar használata

- Válasszon ki egyet a jégkása, víz vagy jégkocka funkciók közül, majd nyomja meg enyhén a nyomógombot a pohárral vagy jégtartóval.

Víz

A kiválasztógomb megnyomásával válassza ki a megfelelő funkciót (a 'VÍZ' jelzés kigyullad), majd enyhén nyomja meg a pohárral a nyomógombot.

Jégkása

A kiválasztógomb megnyomásával válassza ki a megfelelő funkciót (a 'JÉGKÁSA' jelzés kigyullad), majd enyhén nyomja meg a pohárral a nyomógombot.

Jégkocka

A kiválasztógomb megnyomásával válassza ki a megfelelő funkciót (a 'JÉGKOCA' jelzés kigyullad), majd enyhén nyomja meg a pohárral a nyomógombot.

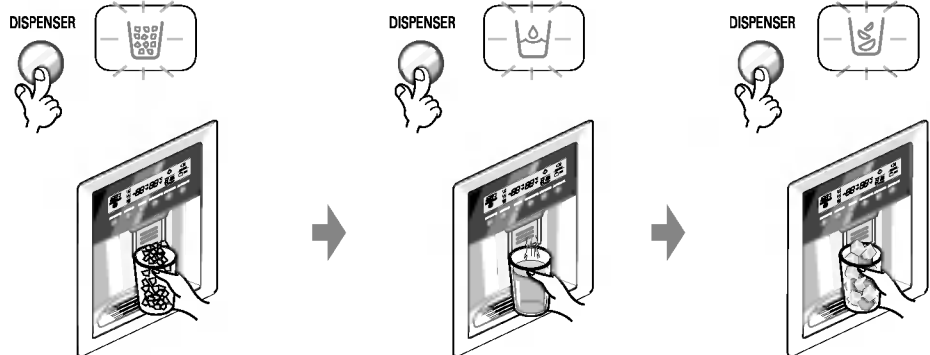

- **Megjegyzés:** A jég vagy a víz kiadagolása után néhány másodpercig még hagyja ott a poharat, hogy az utolsó cseppek a pohárba kerüljenek és ne a padlóra.

Automatikus jégkocka-készítő

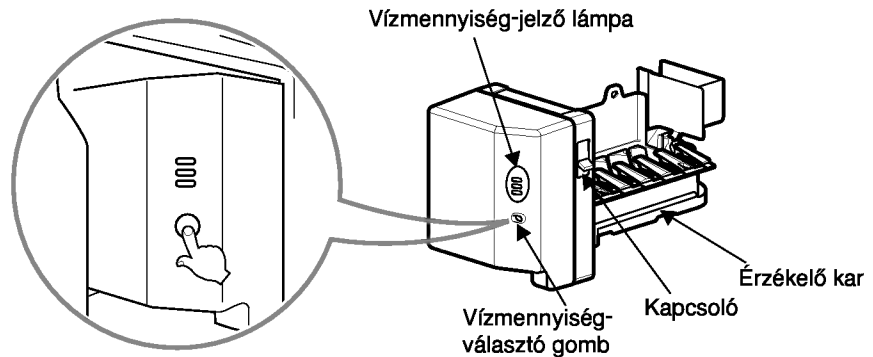

- Az automatikus jégkocka-készítő egyidejűleg 6 jégkockát készít, kapacitása napi 70-120 jégkocka. Ez a mennyiség a környezeti hőmérséklettől, az ajtónyitások számától, a fagyasztóban lévő élelmiszer-mennyiségtől stb. függően változhat.
- Ha a jégkocka-tároló megtelt, a jégkocka-készítés leáll.
- Ha nem kívánja használni az automatikus jégkocka-készítőt, akkor kapcsolja ki (OFF). Ha ismét használni szeretné, kapcsolja be (ON).
- A vízmenységet a vízmenység-választó gombbal lehet beállítani, de függ a csatlakoztatott vízbevezetés víznyomásától is.

UWAGA

- A tartályba hulló jégkockák zaja normális és nem jelent hibát.

Ha a jégkészítő nem működik megfelelően

- Ha a jégkockák összetapadtak, vegye ki a darabot a jégtartóból, törje össze kisebb darabokra, majd tegye vissza újra a tartóba.
 - Ha a automata jégkészítő túl apró vagy összetapadt jeget készít, módosítani kell a jégkészítőbe jutó víz mennyiségét. Ennek érdekében vegye fel a kapcsolatot a szervizzel.
- * Ha nem használ rendszeresen jeget, a jégtartóban lévő jégkockák összetapadhatnak.

Áramszünet

- Áramszünet esetén előfordulhat, hogy a jég elolvad és a mélyhűtő-részbe csöpög. Ilyen esetben vegye ki a jégtartót, távolítsa el belőle a jeget, törölje szárazra a tartót, majd tegye vissza a helyére. Amikor a berendezés újra áramot kap, a jégkása-készítés funkció indul el automatikusan.

Először üzembehelyezett berendezés

- Újonnan beindított készülék esetében a jégkészítés kb. 12 órával a bekapcsolás után indul meg.

Expressz fagyasztó

Ezt a funkciót gyors fagyasztáshoz lehet használni.

- A funkció a  gomb minden megnyomásakor KI→BE→KI.kapcsolódik.
- A gyors fagyasztás bekapcsolásakor (ON) a nyíl 4-szer felvillan, majd folyamatosan látható.
- A gyors fagyasztó funkció egy bizonyos idő eltelte után automatikusan kikapcsolódik.

EXPRESS FRZ.

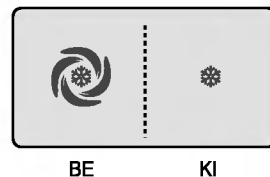

Lezárás

Ezzel a gombbal a nyomógombok működését lehet kikapcsolni.

- Az  gombot 3 mp-nél hosszabban megnyomva a nyomógombok működése ki-be kapcsolható.
- Az ALARM/LOCK gombot megnyomva minden gombnyomás hatástalan marad, amíg a lezárást újra fel nem oldja.

ALARM/LOCK

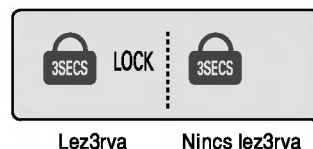

Ajtó-jelzés

Nyitott ajtó jelzőhang

- Harminc másodpercenként 3 jelzőhang hallható, ha a hűtő vagy a fagyasztó ajtaja 60 másodpercnél hosszabb ideig marad nyitva.
- Ha a jelzőhang zárt ajtó esetén is hallható, értesítse a szervizt.

ALARM/LOCK



Szűrő állapotának (csere időpontjának) jelzése

- A kijelző jelzi, ha az adagoló vízszűrő betétjét cserélni kell.
- A vízszűrőt hathavonta cserélni kell.
- A kijelző jelzi, hogy mikor kell cserélni a szűrőt.
- A szűrő cseréje után 3 mp-nél tartsa nyomva a szűrő-gombot, ezzel a számláló nullázódik.

LIGHT/FILTER

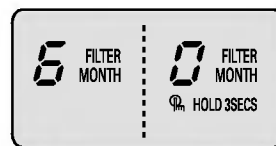

Az adagoló megvilágítása

Ezzel a gombbal az adagoló megvilágítását lehet be- és kikapcsolni.

- Az adagoló megvilágítását a Light/Filter gomb megnyomásával lehet be- vagy kikapcsolni.

LIGHT/FILTER

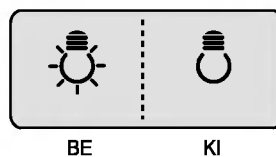

További funkciók**Környezeti hőmérséklet-kijelző ablak**

- A hőmérsékletet csak -9°C ~ 49°C között jelzi ki.
- A -9°C-nál kisebb hőmérsékletet LO, a 49°C-nál magasabb hőmérsékletet HI kijelzés jelzi.

**Diagnosztika funkció (hibakeresés)**

- A diagnosztika funkció automatikusan megkeresi a készülék működése közben esetlegesen fellépő hibákat, rendellenességeket.
- Amennyiben a berendezésben valamilyen meghibásodás lép fel, a kezelógombok nem működnek és a kijelzőkön nem jelenik meg információ. Ilyen esetben soha ne kapcsolja ki a készüléket, hanem azonnal hívja a szervizt. Sokkal hosszabb időbe telik a szerelőnek a hiba feltárása, ha a berendezést kikapcsolják.

Jégkészítés/hűtött víz szolgáltatás

A víz lehűtése a hűtőszekrény-részben található víztartályban történik, a hideg víz onnan kerül az automata adagolóba.

A jégkása és jégkocka az automata jégkészítőben készül, és onnan kerül át az adagolóba.

FIGYELEM

- Természetes jelenség, hogy a víz kezdetben nem teljesen hideg. Ilyenkor adjon hozzá egy kis jeget is.

Használati előírások**A készülék első használata után készített jeget (20 kockát) és vizet (7 pohár) dobja ki**

Az első használat után készült jég és víz a vízcsőből és a víztartályból származó apró műanyagdarabokat tartalmazhat és esetleg szaga is lehet. Tegyen ugyanígy, ha a hűtőgépet hosszú ideig nem használta.

Gyermekek nem használhatják az adagolót

A gyereket rosszul nyomhatják meg a gombokat vagy elronthatják a jelzőket.

Ügyeljen arra, hogy étel ne akadályozza a jég kiadását

Ha az adagoló nyílásába ételt tesz, a készülék nem adja ki a jeget. Ha a jégadagoló nyílásán jégpor halmozódik fel, távolítsa az el.

Soha ne tegyen italokat a fagyaszttóba a gyors lehűtés céljából

Ez a fagyasztó meghibásodását okozhatja.

Az adagoló ne használja vékony kristálypohárral vagy koktélpohárral

Ezek az üvegpoharak könnyen eltörhetnek.

Jeget az ital előtt tegyen a pohárba

Ha a pohár tele van a jég kiadásakor, a benn lévő ital kifröcskölődhet.

Ne nyúljon a kiadónyílásba

Ez az alkatrészek meghibásodását vagy kézsérülést okozhat.

Semmilyen körülmények között se vegye le a jégkészítő fedelét**Időnként igazítsa el a jégtartóban felhalmozódott jeget**

Ha a jég kis kupacban halmozódik fel a tartóban, akkor a jégkészítő azt érzékelheti, hogy a jégtartó már tele van, és ekkor a jégkészítés megáll.

Ha a kiadott jég elszíneződött, azonnal forduljon szakszervizhez és dobja ki a jeget**Ne használjon túl szűk vagy túl mély poharakat**

A jég beleszorulhat az adagolóba.

Tartsa a poharat az adagolónyílástól megfelelő távolságban

Ha a poharat túl közel teszi az adagolóhoz, akkor ezzel akadályozhatja a jégkocka kiadását.

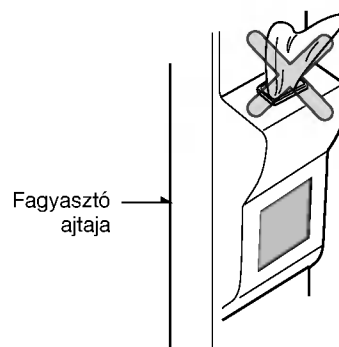

Frissentartó rekesz (nem minden modellen)

Használat

Nyissa ki a rekesz ajtaját

- A frissentartó rekeszt a hűtőgép ajtajának kinyitása nélkül is elérheti, ezzel energiát takaríthat meg.
- A frissentartó rekesz ajtajának kinyitásakor a hűtő lámpája világítani kezd, hogy gyorsan megtalálhassa a keresett ételt.

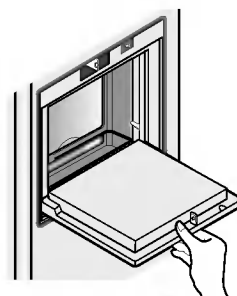

A frissentartó rekesz ajtaját csak tartónak használja

- Ne vágjon fel élelmiszereket a frissentartó rekesz ajtaján, és ne sértse fel az ajtót éles tárgyakkal.

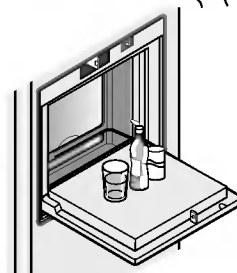

Ne vegye le a frissentartó rekesz belső fedelét

- A frissentartó rekeszt csak a fedéllel együtt működik rendeltetészerűen.

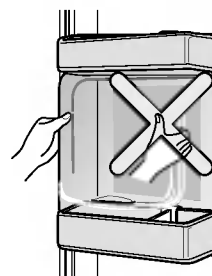

Ne tegyen nehéz tárgyakat a frissentartó rekesz ajtajára, és ne hagyja gyermekét felmászni rá

- Ezzel nemcsak a hűtőgépben tehet kárt, hanem balesetveszélyes is.

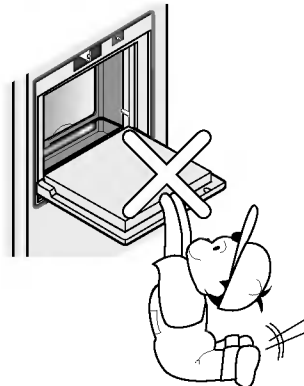

Osztható polc**Polcok (nem minden modellen)**

A behajtható polc segítségével Ön magasabb dolgokat (nagy méretű üvegek, stb.) is tárolhat a hűtőszekrényben. Nyomja be egyszerűen a polc elülső felét a hátsó alá, és máris megnövelte a helyet. Ha ismét a teljes polcra van szüksége, húzza az első részt saját maga felé.

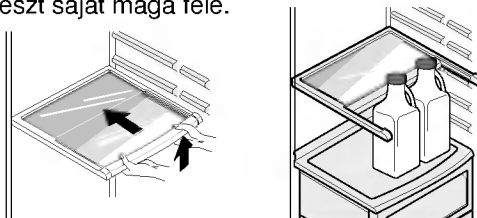
**A borosüveg tartó beállítása (1. típus)****Borosüveg tartó (nem minden modellen)**

A borosüveg tartót bármelyik polcra akasztva borosüvegek vízszintes tárolására használhatja.

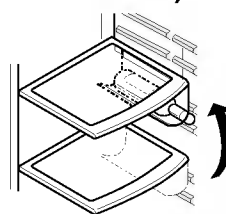
**Palacktartó rögzítése :**

Felfelé tolvá (1. ábra) akassza be a palacktartót a polc oldalán található rögzítőpecebe (1. ábra), majd húzza a tartót lefelé (2. ábra).

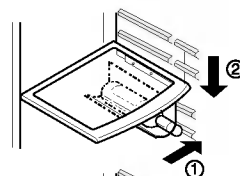
**Palacktartó kivétele :**

Nyomja felfelé a palacktartót (3. ábra), majd húzza a hűtőszekrény belseje felé (4. ábra).

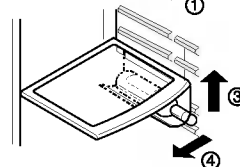
**(2. típus)**

Ezen a palacktartó-állványon a borospalackok oldalukra fektetve tárolhatók.

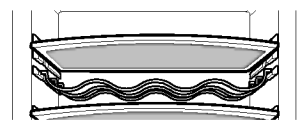
**Tojástartó (nem minden modellen)**

A tojástartót tetszőleges helyre teheti a hűtőben.

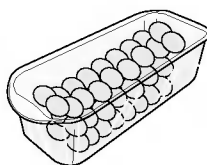
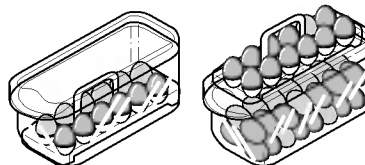
**[1. típus]****[2. típus]****MEGJEGYZÉS**

- Ne használja a tojástartót jégkocka tartónak, mert eltörhet.
- Ne tegye a tojástartót a fagyasztóba vagy a frissen tartó rekeszbe.

Páratartalom beállítása a zöldséges fiókban

A zöldséges fiókban beállíthatja a tárolt élelmiszerek megfelelő páratartalmát.

Magas páratartalom

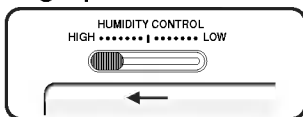

Alacsony páratartalom

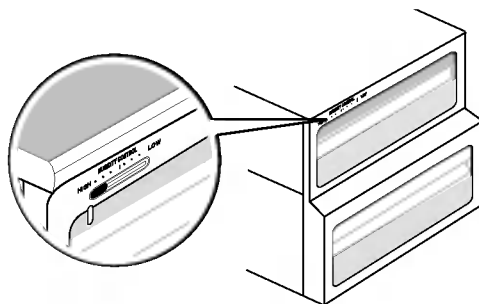
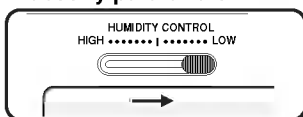

Átalakítás hús- vagy zöldségtároló fiókká (nem minden modellen)

- A hűtőgép alsó fiókja hús- és zöldségtároló fióknak is használható.

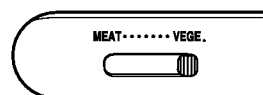

Zöldségtároló

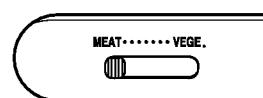

Hústároló

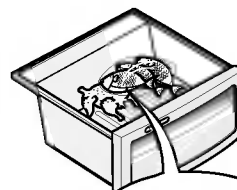
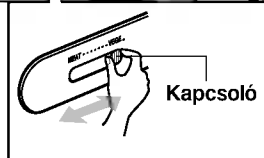
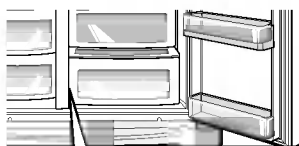

Ellenőrizze a kapcsolót!

A hústárolóban alacsonyabb a hőmérséklet, hogy a húsok tovább maradjanak frissek.

MEGJEGYZÉS

- Ha a kapcsolót hústároló állásban hagyja, a zöldségek megfagyhatnak. Ellenőrizze a kapcsoló állását, mielőtt élelmiszert tesz a fiókba.

A szagtalanító (nem minden modellen)

Az Optikai Katalizátornak köszönhetően ez a berendezés hatékonyan nyeli el az erős szagokat, miközben nem ártalmas a tárolt élelmiszerekre nézve.

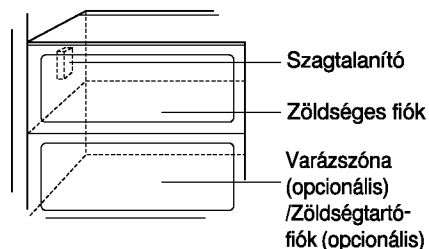

A szagtalanító használata

- Mivel a szagtalanító már be van szerelve a hűtő részből jövő hűtőlevegő beáramló nyílásához, Önnek semmilyen szerelést nem kell végeznie.
- Kérjük, hogy az erős szagú ételeket zárt edényben tárolja, különben a többi élelmiszer is átveszi a szagot.

Varázszone – Változtatható hőmérsékletű sarok (nem minden modellen)

A gomb megnyomásával tároljon itt zöldséget, gyümölcsöt vagy olyan típusú élelmiszert, mint kiengedni kívánt fagyasztott hús, nyers hal stb.



Hogyan használjuk

Ön a különböző élelmiszertípusoknak megfelelően választhatja ki az optimális hűtési hőmérsékletet.

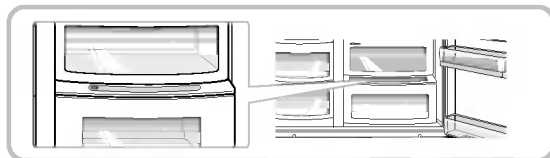

- 3-fokozatú hőmérsékletválasztás: - 3 °C, -1 °C és 4 °C áll rendelkezésre. Tovább megőrzik frissességüket a Varázszoneban tárolt zöldségek, gyümölcsök,



továbbá az állandó páratartalmat igénylő hűtött élelmiszerek, húsok, halak.

- Amikor a Varázszone-t hús vagy hal tárolására használja, az ott tárolt zöldség és gyümölcs megfagyhat.
- Amikor a Varázszone-t zöldség vagy gyümölcs tárolására használja, a húst és a halat mindig a mélyhűtő rekeszben helyezze el, ellenkező esetben azok megromolhatnak.
- A hűtőszekrény kinyitásakor a jelzőfény a tájékoztatja Önt a Varázszone állapotáról. Az ajtó becsukásakor a jelzőfény kialszik.
- A (Zöldség/gyümölcs) → (Hűtött tárolás, állandó páratartalom mellett) és a (Hús) → tárolási módok beállításához nyomkodja felváltva a „Selection” gombot.

VARÁZSZÓNA (nem minden modellen)

A varázszone kivétele

- Először vegye ki a zöldségtartó-rekeszt.
- Emelje meg kissé a Varázszone tokját ①, nyúljon be és húzza ki ②.

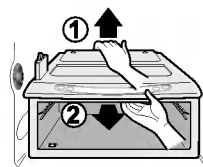





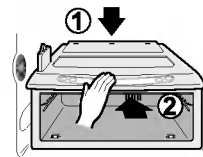

A varázszone behelyezése

- Illessze a Varázszone tokját a szegélylécre ①, és könnyedén nyomva csúsztassa be ②.
- Ne erőltesse, mert az összekötő elemek megsérülhetnek.

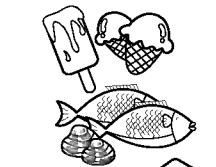
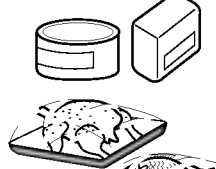
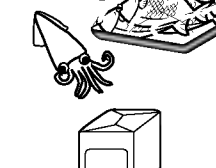
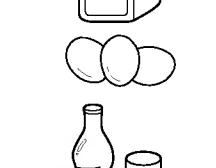
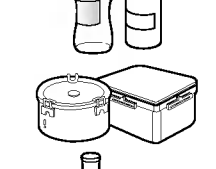

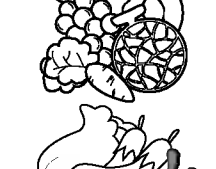
Az élelmiszerek elhelyezése

(Olvassa el a különböző részek elnevezéséről szóló részt.)

Bortartó	Bor tárolására.	
Szendvics fiók	Kisméretű élelmiszerek tárolására, mint például kenyér, szendvicsek, stb...	
Fagyasztótéri polc	Sokféle fagyott élelmiszer tárolható itt, mint például hús, hal, jégkrém, fagyasztott szendvics, stb...	
Fagyasztótéri ajtórekesz	Kis, csomagolt fagyasztott élelmiszerekhez. A hőmérséklet az ajtó nyitásával megemelkedhet. Itt ne tároljon hosszú élettartamú élelmiszereket. Például: fagylalt, stb...	
Fagyasztótéri fiók	Hús, hal, csirke, stb. tárolására, miután vékony fóliába csomagolta őket. Száranyagok tárolására.	
Tejtermék rész	Tejtermékek tárolására, mint például vaj, sajt, stb...	
Tojástartó	Helyezze a tojástartót a megfelelő helyre.	
Frissentartó rekesz	Gyakran használt élelmiszert, italt tároljon itt.	
Hűtőtéri polc	Körítéseket, vagy más élelmiszert tároljon itt kellő távolságban.	
Hűtőtéri ajtórekesz	Kisméretű csomagolt élelmiszert, italt tároljon itt, mint például tej, gyümölcslé, sör, stb...	
Zöldséges fiók	Zöldség vagy gyümölcs tárolására.	
Zöldséges fiók/hústároló fiók, konverziós rész	Zöldség, gyümölcs, kiolvasztásra kerülő hús, nyers hal, stb. tárolására. Állítsa be a konverziós kapcsolót szükség szerint. Ne felejtse el ellenőrizni a konverziós kapcsoló beállítását az ételek tárolása előtt.	

Az élelmiszerek tárolása

- A friss élelmiszert ajánlatos a hűtőtérben tárolni. Az élelmiszer frissességének és ízletességének megőrzésében rendkívül fontos szerepet játszik a fagyasztás, és az azt követő felolvasztás módja.
- Az állagát gyorsan elvesztő élelmiszereket (pl. banán, dinnye) nem szabad alacsony hőmérsékleten tárolni.
- Forró ételt nem szabad a hűtőszekrénybe helyezni. A hűtőszekrénybe helyezett forró étel a többi élelmiszer megromlásához, illetve magasabb fogyasztáshoz vezethet!
- Tárolás előtt az élelmiszert csomagolja be fóliába, vagy tegye zárható dobozba. Ezzel megakadályozhatja a nedvesség távozását az ételből, és elősegítheti az íz és a tápérték megőrzését.
- A levegő keringető nyílásokat ne takarja el a behelyezett étellel. A hűtött levegő akadálytalan keringése biztosítja az egyenletes hőmérséklet eloszlást a hűtőtérben.
- Ne nyissa ki túl gyakran a hűtőszekrény ajtaját. Az ajtó kinyitásakor meleg levegő áramlik a hűtőszekrénybe, amely a hűtőtér hőmérsékletét megemeli.
- Soha ne tartson túl sok élelmiszert az ajtórakodó polcon, mert a belső polcok nekinyomódva esetleg nem engedik becsukódni az ajtót.

Fagyasztótér

- A fagyasztótérben ne tároljon italos palackokat - megfagyáskor a palackok eltörhetnek.
- A felolvasztott élelmiszert ne fagyassza le újra. Az ismételt fagyasztás íz- és tápérték veszteséget okoz.
- A hosszabb ideig fagyasztott állapotban tárolt élelmiszereket (pl. fagyalt) a fagyasztó ajtórakodó polc helyett a fagyasztópolcra kell helyezni.
- Ne nyúljon vizes kézzel a hideg élelmiszerekhez, vagy főleg fémből álló konténerekhez, és ne helyezzen üvegtárgyakat a mélyhűtő részlegbe.
- Ez előbbi fagyás okozta gyulladáshoz vezethet, az üvegtárgyak pedig eltörnek, amikor a bennük levő anyagok megfognak, ami személyi sérülést okozhat.

Hűtőtér

- A magas nedvességtartalmú élelmiszereket ne tegye mélyen be a tároló polcra. Az ilyen élelmiszerek a beáramló hűtött levegő hatására megfagyhatnak.
- A hűtőszekrénybe helyezés előtt tisztítsa meg az élelmiszereket. A zöldséget és gyümölcsöt meg kell mosni, majd szárazra törölni, az előrecsomagolt élelmiszert pedig megfelelően át kell törölni. Ezzel a közelben tárolt többi étel megromlását előzheti meg.
- A tojástartóban mindig friss tojást tároljon, és figyeljen arra, hogy a tojások függőleges helyzetben álljanak. Így a tojások hosszú ideig megőrzik frissességüket.

MEGJEGYZÉS

- Ha meleg, párás helyen tartja hűtőszekrényét, akkor az ajtó gyakori kinyitása, vagy túl sok zöldség tárolása lecsapódó vízcseppeket eredményezhet, melyek nincsenek hatással a működésre. A hűtőszekrény ápolása érdekében távolítsa el a vízcseppeket egy ronggyal.

Az alkatrészek kiszereleése

MEGJEGYZÉS

- A szétszerelés az összeszerelés sorrendjével pontosan ellentétesen történik. Ne felejtse el megszüntetni a hálózati csatlakozást szétszerelés vagy összeszerelés előtt. Soha ne fejtse ki túl nagy erőt az alkatrészek szétszerelése közben, mert az alkatrészek károsodhatnak.

A fagyasztótéri lámpa

Válassza külön a lámpát kihúzva (③), miközben enyhén megemeli a lámpaburát (①, ②). Fordítsa el az izzót az óramutató járásával ellentétes irányba. Maximum 40W adatokkal rendelkező izzót használjon, melyet kereskedelmi forgalomban szerezhet be.

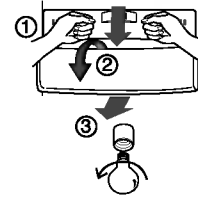

A fagyasztó polca

A polc eltávolításához tolja balra a polcot (①), a bal oldalát kissé emelje meg (②), emelje meg a jobb oldalát is (③) és vegye ki.

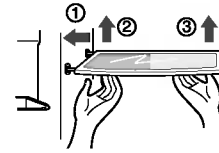

Ajtórekesz

Emelje meg az ajtórekeszt mindkét oldalon (①), és húzza ki (②) irányába.

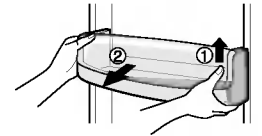

Jégkocka-tároló

Az ábrának megfelelően fogja meg a jégkocka-tárolót és kissé megemelve (①) húzza ki (②).

- A jégkocka-tárolót csak akkor vegye ki, ha szükséges.
- A jégkocka-tárolót két kézzel fogja meg, hogy ne essen le.

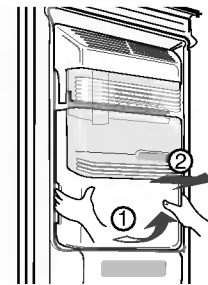

Miután használta az adagolót

A vízgyűjtő-tálca nem rendelkezik önürítő funkcióval. Emiatt rendszeres időközönként ki kell tisztítani. A vízgyűjtő-tálca rácsának elejét kifelé húzva távolítsa el rácsot, majd törölje át a helyét száraz törülközővel.

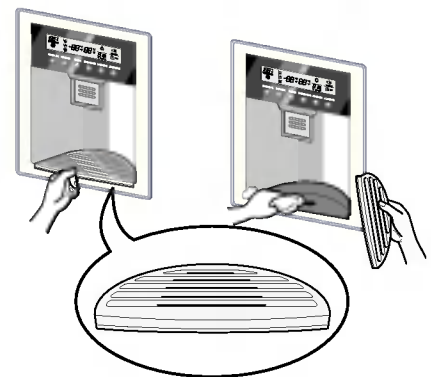

A hűtőtéri lámpa

A lámpabúra eltávolításához nyomja előre a lámpabúra alatt található kidomborodó részt, majd húzza ki a lámpaburát. Fordítsa el az izzót az óramutató járásával ellentétes irányba. Maximum 40W adatokkal rendelkező izzót használjon, melyet kereskedelmi forgalomban szerezhet be.

Frissentartó rekesz

- Nyomja a dobozt (①) felfelé.
- Vegye le az üdítőitalos rekesz felső rácsát, majd húzza ki az üdítőitalos rekesz fedelét (②).
- Az üdítőitalos rekeszt felfelé húzva tudja kiemelni.



MEGJEGYZÉS

- Mindig távolítsa el az élelmiszereket a hűtőszekrény ajtajából, amikor eltávolítja a zöldségtartó rekeszt, a szendvics fiókot vagy a frissen tartó rekesz középső fedelét.

Zöldségtartó rekesz fedele

- A zöldségtartó rekesz fedelének eltávolításához húzza egy kissé előre a zöldségtartó rekeszt (①), emelje fel a zöldségtartó rekesz első részét egy kicsit a (②)-nek megfelelően, majd vegye ki.

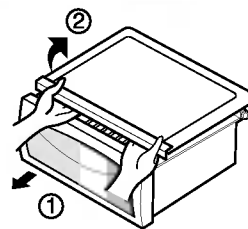

Általános információk

Hosszabb távollét

Átlagos hosszúságú távollét esetén valószínűleg nem tartja szükségesnek a hűtőszekrény kikapcsolását. Ilyenkor a fagyasztható élelmiszert tegye át a fagyasztótérbe a hosszabb élettartam érdekében.

Ha távolléte várhatóan hosszabb időt vesz igénybe, vegye ki az összes élelmiszert, húzza ki a hálózati csatlakozó dugót a fali konnektorból, alaposan tisztítsa meg a hűtőszekrény belsejét és hagyja NYITVA az ajtókat a kellemetlen szagok kialakulásának megelőzése érdekében.

Hálózati feszültség-kimaradás

Az egy vagy két óránál nem hosszabb hálózati feszültség-kimaradás általában nincs hatással a hűtőszekrény belső hőmérsékletére.

Ilyenkor azonban a minimálisra kell korlátozni az ajtónyitások számát.

Ha a hűtőszekrényt szállítja

Vegye ki, vagy rögzítse biztonságosan a hűtőszekrény belsejében lévő összes mozgatható tartozékot.

A szintbeállító csavarok sérülésének elkerülése érdekében csavarja be teljesen ezeket az alaplemezbe.

Párásodásgátló csatorna

A hűtőszekrény külső burkolata - különösen az üzembe helyezést követően - felmelegedhet.

Nincs ok az aggodalomra. A fenti jelenséget a párásodásgátló rendszer okozza, amely forró hűtőközeget szivattyúz a párásodásgátló csatornába, ezzel meggátolva a külső burkolat „izzadását”.

Tisztítás

Kímélő szappanos vagy tisztítószeres langyos vízzel tisztítsa meg a hűtőszekrény külső burkolatát.

A tisztításhoz használjon enyhén megnedvesített, tiszta törülőruhát, majd törölje szárazra a felületet.

Külső Burkolat

A kellemetlen szagok keletkezését megelőzheti, ha a hűtőszekrény tisztaságát folyamatosan fenntartja. A kiömlött ételt vagy italt azonnal törölje fel, mert hosszabb várakozás esetén a kiömlött anyag esetleges savtartalma maradandó foltot hagyhat a hűtőszekrény burkolatán.

Belső tér

A hűtőszekrény belső tere rendszeres tisztítást igényel. Az összes belső rekeszt mossa át kímélő tisztítószeres melegvízes oldattal. Öblítse le, majd törölje szárazra a megtisztított felületeket.

Tisztítás után

Kérjük, ellenőrizze, hogy hálózati vezeték nem károsodott, a hálózati dugó nincs túlmelegedve, és a hálózati dugó megfelelően van a csatlakozó aljzatba helyezve.

Figyelem

Mielőtt az elektromos részek (lámpák, kapcsolók, szabályzók, stb.) környékének tisztításába kezdene, mindig húzza ki a hálózati csatlakozó dugót a fali konnektorból.

A tisztítás után a felületen maradt nedvességet azonnal törölje le szivaccsal vagy száraz ruhával, így megelőzheti a víz vagy a tisztítófolyadék bejutását az elektromos részekbe, amely egyébként áramütést idézne elő.

Ne használjon fémes súroló rongyot, kefért, durva szemcsés tisztítószert, erős lúgos oldatot, gyúlékony vagy mérgező tisztítószert.

Ne érintse meg a fagyott felületeket vizes vagy nedves kézzel, mert a nedves tárgyak hozzáragadhatnak a különösen hideg felületekhez.

Hibaelhárítás

Mielőtt a szervizhez fordulna, ellenőrizze ezt a listát. Pénzt és időt takaríthat meg vele. Ez a lista gyakran előforduló hibajelenségekre hívja fel a figyelmet, melyek nem a hibás gyártás vagy anyaghiba eredményei.

Jelenség	Lehetséges ok	Megoldás
A hűtőszekrény működése		
A hűtőszekrény kompresszora nem működik	A hőfokszabályzó ki van kapcsolva.	Állítsa be a hőfokszabályzót. Lásd a funkciók beállítását.
	A hűtőszekrény leolvasztási fázisban van.	Ez teljesen normális egy önleolvasztó hűtőszekrény esetében. A leolvasztás rendszeres időközönként történik.
	A hálózati csatlakozó vezeték nincs bedugva a fali aljzatba.	Ellenőrizze, hogy a csatlakozó vezeték megfelelően be van-e dugva a konnektorba.
	Áramkimaradás. Ellenőrizze, hogy égnek-e a lámpák a lakásban.	Hívja a helyi áramszolgáltatót.
A hűtőszekrény túl sokat vagy túl sokáig működik	Ez a hűtőszekrény nagyobb, mint az Ön előző készüléke.	Ez normális. A nagyobb, hatékonyabb készülékeknek több időre van szükségük.
	A helyiségben vagy kint túl meleg van.	Ilyenkor teljesen normális, ha a hűtőszekrény tovább működik.
	A hűtőszekrény előzőleg egy ideig üzemben kívül volt.	Ilyenkor eltarthat néhány órát, amíg a hűtőtér teljesen lehűl.
	Működik az automatikus jégkészítő.	A jégkészítő működése okozhatja a hűtőgép kicsivel több működését.
	Előzőleg nagyobb mennyiségű meleg élelmiszert helyezett a hűtőszekrénybe.	A meleg élelmiszer miatt a hűtőszekrénynek tovább kell működnie a megfelelő hőmérséklet eléréséhez.
	A hűtőszekrény ajtajai túl sokszor, vagy túl sokáig vannak nyitva.	A meleg levegő beáramlása a hűtőszekrény hosszabb működését okozza. Ritkábban nyissa ki az ajtókat.
	A hűtő vagy a fagyasztó rész ajtaja nyitva van.	Ellenőrizze, hogy a hűtőgép stabilan, vízszintes felületen áll-e. A hűtőgépben lévő élelmiszereket úgy rendezze el, hogy ne akadályozzák az ajtó bezárását. (Lásd még AJTÓNYITÁS/AJTÓZÁRÁS)
	A hőfokszabályzó túl alacsony hőmérsékletre van állítva.	Állítsa a hőfokszabályzót magasabb hőmérsékletre, amíg a hűtőgép működése megfelelő nem lesz.
	A hűtő vagy a fagyasztó rész tömitése koszos, kopott, megrepedt, vagy nem illeszkedik megfelelően.	Tisztítsa meg vagy cserélje ki a tömitést. Ha a tömités nem megfelelő, a hűtőszekrény hosszabb működése szükséges a kívánt hőmérséklet eléréséhez.

Jelenség	Lehetséges ok	Megoldás
A hűtőszekrény kompresszora nem működik	A hőfokszabályzó állandó hőmérsékleten tartja a hűtőteret.	Ez normális működés. A hőmérséklet tartása érdekében a hűtőgép ki- és bekapcsol.
Túl alacsony hőmérséklet		
A fagyasztó részben túl alacsony a hőmérséklet, míg a hűtő részben megfelelő	A fagyasztó rész hőfokszabályzója túl hidegre van állítva.	Állítsa a hőfokszabályzót magasabb hőmérsékletre, amíg a hűtőgép működése megfelelő nem lesz.
A hűtő részben túl alacsony a hőmérséklet, míg a fagyasztó részben megfelelő	A hűtő rész hőfokszabályzója túl hidegre van állítva.	Állítsa a hőfokszabályzót magasabb hőmérsékletre.
A fiókokban tárolt élelmiszer megfagy	A hűtő rész hőfokszabályzója túl hidegre van állítva.	Lásd a fenti javaslatot.
A friss étel fiókban tárolt hús megfagy	A húst kicsivel a víz fagyáspontja (0°C) alatti hőmérsékleten kell tárolni	A hús nedvességtartalma miatt természetes a jégkristályok képződése.
Túl magas hőmérséklet		
A fagyasztó vagy a hűtő részben a hőmérséklet nem megfelelő	A fagyasztó rész hőfokszabályzója túl magas hőmérsékletre van állítva.	Állítsa a hőfokszabályzót alacsonyabb hőmérsékletre, amíg a hűtőgép működése megfelelő nem lesz.
	A hűtő rész hőfokszabályzója túl magas hőmérsékletre van állítva. A hűtő rész hőfokszabályzójának van némi hatása a fagyasztótér hőmérsékletére.	Állítsa a fagyasztó hőfokszabályzóját alacsonyabb hőmérsékletre, amíg a hűtőgép működése megfelelő nem lesz.
	A hűtőszekrény ajtajai túl sokszor, vagy túl sokáig vannak nyitva.	A meleg levegő beáramlása a hűtőszekrény hosszabb működését okozza. Ritkábban nyissa ki az ajtókat.
	Résnyire nyitva van az ajtó.	Csukja be az ajtót teljesen.
	Előzőleg nagyobb mennyiségű meleg élelmiszert helyezett a hűtőszekrénybe. A hűtőszekrény előzőleg egy ideig üzemben kívül volt.	Várjon, míg a hűtő vagy a fagyasztó le tud hűlni a kívánt hőmérsékletre.
		Ilyenkor eltarthat néhány órát, amíg a hűtőtér teljesen lehűl.
A hűtő részben túl magas a hőmérséklet, míg a fagyasztó részben megfelelő	A hűtő rész hőfokszabályzója túl magas hőmérsékletre van állítva.	Állítsa a hőfokszabályzót alacsonyabb hőmérsékletre.

Jelenség	Lehetséges ok	Megoldás
Rendellenes zajok		
A hűtőszekrény túl zajosan működik	A mai hűtőgépek nagy úrtartalmúak és egyenletesen tartják a hőmérsékletet.	Természetes, ha egy kicsit hangosabban működik.
A kompresszor beindulásakor zajos a működés	A hűtési fázis elején a hűtőszekrény nagyobb fordulatszámon működik.	Ez természetes jelenség. Egy kis idő után a zajszint lecsökken.
Rezgő vagy zörgő hang	Nem teherbíró vagy nem egyenletes felületre állította, ezért a hűtőszekrény mozog működés közben.	Győződjön meg arról, hogy a padló vízszintes, szilárd és teherbíró.
	A hűtőgép tetejére helyezett tárgyak rezegnek.	Távolítsa el őket.
	A hűtőgép polcain lévő edények rezegnek.	Az edények kis rezgése természetes jelenség. Kicsit mozgassa meg őket. Győződjön meg arról, hogy a padló vízszintes és a hűtőgép szilárdan áll rajta. Helyezze át a hűtőszekrényt.
	A hűtőgép hozzáér a falhoz vagy egy szomszédos bútorhoz.	Helyezze át a hűtőszekrényt
Víz / pára / jég a hűtőgép belsejében		
Páralecsapódás a hűtőgép belső falán	A meleg és párás idő fokozza a nedvességképződést.	Ez természetes jelenség.
	Az ajtó résnyire nyitva van.	Lásd az Ajtónyitás / Ajtózárás résznél.
	A hűtőszekrény ajtaja túl sokszor, vagy túl sokáig van nyitva.	Ritkábban nyissa ki az ajtót.
Víz / pára / jég a hűtőgép külső falán		
Páralecsapódás a hűtőgép külső falán, vagy az ajtók között	Párás az idő.	Párás időben ez természetes jelenség. A páratartalom csökkenésekor a nedvesség megszűnik.
	Az ajtó résnyire nyitva van, így a belülről jövő hideg levegő találkozik a külső melegebb levegővel.	Ez esetben csukja be az ajtót teljesen.

Jelenség	Lehetséges ok	Megoldás
Kellemetlen szagok a hűtőszekrényben	Meg kell tisztítani a hűtőszekrény belsejét.	Ronggyal, langyos vízzel és szóda-bikarbónával tisztítsa meg a hűtőszekrény belsejét.
	Erős szagú élelmiszer van a hűtőszekrényben.	Fedje be.
	Néhány edény és csomagolópapír erős szagot bocsát ki.	Használjon másik edényt vagy másféle csomagolópapírt.
Ajtók/fiókok nyitása/zárása		
Az ajtók nem záródnak	A behelyezett élelmiszerek miatt az ajtó nem tud becsukódni.	Rendezze át az ételeket úgy, hogy az ajtó becsukódhasson.
	Az ajtó túl erősen lett becsukva, ami miatt kinyílt a másik ajtó.	Zárja be mind a két ajtót.
	A készülék nem vízszintes helyzetben áll.	Állítsa vízszintbe a szintbeállító csavarokkal.
	A hűtőszekrényt nem teherbíró vagy nem egyenes felületre állította.	Győződjön meg arról, hogy a padló vízszintes, szilárd és teherbíró. Hívjon ácsot a ferde vagy süppedő padló kijavításához.
	A hűtőgép hozzáér a falhoz vagy egy szomszédos bútorhoz.	Helyezze át a hűtőszekrényt.
A fiókokat nehéz mozgatni	Az élelmiszer a fiók fölötti polchoz ér.	Kevesebb élelmiszert tartson a fiókban.
	A fiókot tartó sín elkoszolódott.	Tisztítsa meg a fiókot és a sín.
Adagoló		
Az adagoló nem ad ki jeget	Üres a jégtároló.	Amint az első adag jég a tárolóba kerül, az adagoló működni fog.
	A fagyasztó rész hőfokszabályzója túl magas hőmérsékletre van állítva.	A jégkocka készítés érdekében állítsa a szabályzót erősebb fokozatra. Amint az első adag jég a tárolóba kerül, az adagoló működni fog.
	A bemenő vízvezeték le van zárva.	Nyissa meg a vizet és várjon, míg elkészül a jég. Amint egy adag jég elkészül, az adagoló működni fog.
	A hűtő vagy a fagyasztó rész ajtaja nincs bezárva.	Győződjön meg róla, hogy zárva vannak-e az ajtók.

Jelenség	Lehetséges ok	Megoldás
Az adagoló nem ad ki jeget	A ritka használat, hőmérsékletingadozások és /vagy áramkimaradások miatt a jég megolvadt és összefagyott egy darabba.	Vegye ki a jégtárolót, olvassza ki a tartalmát és távolítsa el. Ezután tisztítsa meg, törölje szárazra, majd tegye vissza a helyére. Amint egy adag jég elkészül, az adagoló működni fog.
A jégkiadó beragadt	Jégkockák szorultak a jégkészítő és a jégtároló hátulja közé.	Távolítsa el a szorulást okozó jégkockákat.
	Egybe fagytak a jégkockák.	Használja gyakran az adagolót, hogy a jégkockák ne fagyjanak össze.
	Boltban vásárolt vagy más módon készített jégkockát tett az adagolóba.	Az adagolóval csak a jégkészítő által készített jégkockák használhatóak.
Az adagoló nem ad ki vizet	A bemenő vízvezeték le van zárva. Lásd "Az adagoló nem ad ki jeget".	Nyissa meg a vizet.
	A hűtő vagy a fagyasztó rész ajtaja nincs bezárva.	Zárja be mind a két ajtót.
A víznek furcsa íze és/vagy szaga van	A víz túl sokáig volt a tartályban.	A vízkészlet felfrissítése céljából töltsön ki 7 pohár vizet, és öntse ki. A tartály teljes lecseréléséhez töltsön ki további 7 pohárral.
	A készülék nem csatlakozik megfelelően a hidegvíz vezetékhez.	Csatlakoztassa a készüléket a konyhai vízcsaphoz menő hidegvíz vezetékhez.
A jég tárolóba pottyanásának hangja	A hang keletkezése teljesen normális, mikor az elkészült jég beleesik a jégtárolóba. A hangerő a hűtőgép elhelyezkedése szerint változhat.	
Vízfolyás hangja	A hang keletkezése teljesen normális, mikor egy adag jég jégtárolóba pottyanása után víz kerül a jégkészítőbe.	
Egyéb	Kérjük, gondosan tanulmányozza "A jégkészítő" és "Az adagoló" című fejezeteket.	

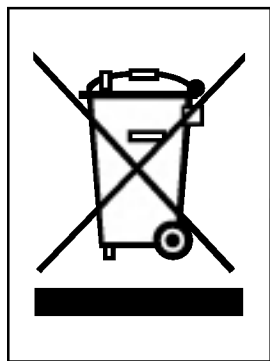

RÉGI ESZKÖZÖK ÁRTALMATLANÍTÁSA

1. A termékhez csatolt áthúzott, kerek szeméttároló jel jelöli, hogy a termék a 2002/96/EC EU-direktíva hatálya alá esik.
2. Minden elektromos és elektronikai terméket a lakossági hulladéktól elkülönítve kell begyűjteni, a kormány vagy az önkormányzatok által kijelölt begyűjtő eszközök használatával.
3. Régi eszközeinek megfelelő ártalmatlanítása segíthet megelőzni az esetleges egészségre vagy környezetre ártalmas hatásokat.
4. Ha több információra van szüksége régi eszközeinek ártalmatlanításával kapcsolatban, tanulmányozza a vonatkozó környezetvédelmi szabályokat, vagy lépjen kapcsolatba az üzlettel, ahol a terméket vásárolta.

Съдържание

Увод	Документиране	55
	Важни указания за безопасност	55
	Основни части	56
Инсталиране	Къде да се инсталира	57
	Демонтаж на вратите	58
	Поставяне на вратите обратно на място	59
	Инсталиране на захранващата водопроводна тръба	59
	Регулиране на височината	60
Работа с уреда	Пускане в действие	61
	Регулиране на температурите и функциите	61
	Барче за напитки (Отнася се само за някои модели)	66
	Рафт (Отнася се само за някои модели)	67
	Поставка за вино (Отнася се само за някои модели)	67
	Кутия за яйца (Отнася се само за някои модели)	67
	Контрол на влажността в отделението за зеленчуци	68
	Превръщане в отделение за зеленчуци или месни продукти (Отнася се само за някои модели)	68
	Деодоратор (Отнася се само за някои модели)	68
	Отделение за температурен преход "Вълшебна зона" (Отнася се само за някои модели)	69
	Смяна на температурата в "Вълшебна зона" (Отнася се само за някои модели)	69
	"Вълшебна зона" (Отнася се само за някои модели)	69
	Съвети за съхраняване на хранителни продукти	Разполагане на хранителните продукти
Съхраняване на хранителни продукти		71
Обслужване и поддръжка	Как да се разглобяват частие	72
	Обща информация	74
	Почистване	74
	Отстраняване на неизправности	75

Документиране

Моделът и серийните номера са отбелязани върху вътрешния калъф или задната страна на хладилното отделение на уреда. Тези номера са уникални за този уред и с тях не могат да бъдат обозначавани други уреди. Запишете необходимата информация по-долу и запазете това ръководство като документ за вашата покупка. Прикрепете тук и фактурата.

Дата на покупката : _____
 Търговец, от когото е закупен уредът : _____
 Адрес на търговеца : _____
 Телефон на търговеца : _____
 Модел № : _____
 Серийен № : _____

Важни указания за безопасност

Преди да използвате този хладилник, трябва да го инсталирате правилно и да го разположите в съответствие с Указанията за инсталиране в този документ. Никога не изключвайте своя хладилник, като дърпате захранващия кабел. Винаги хващайте здраво щепсела и директно го издърпвайте от контакта. Когато премествате своя уред по-далеч от стената, внимавайте той да не затисне или повреди захранващия кабел.

След като вашият хладилник започне да работи, не пипайте студените повърхности във фризерното отделение, особено когато ръцете ви са влажни или мокри. Кожата ви може да залепне за тези изключително студени повърхности.

Преди почистване на хладилника издърпайте щепсела от контакта. Не бива никога да го пипате с мокри ръце, тъй като може да Ви удари ток или да се нараните.

Не повреждайте, не прегъвайте силно, не дърпайте и не усуквайте захранващия кабел, защото повреда на захранващия кабел може да предизвика пожар или токов удар.

Не поставяйте стъклени изделия във фризера, защото те може да се счупят поради разширяване, когато съдържанието им замръзне.

Не поставяйте ръцете си във вътрешността на съда за съхраняване на лед на автомата за лед. Можете да се нараните от действието на автомата за лед.

Уредът не е предназначен за експлоатация от малки деца или от лица с недъзи без надзор.

Малките деца трябва да бъдат надзиравани да не си играят с уреда.

Не позволявайте на никого да се катери, седи, стои или виси на вратата на барчето за напитки. Тези действия могат да повредят хладилника и дори да го преобърнат, нанасяйки тежки телесни повреди.

Ако е възможно, включете хладилника в отделен контакт, за да не предизвика той или друг уред претоварване на битовата инсталация.

Захранващият щепсел на хладилника трябва да бъде на леснодостъпно място, за да може да бъде изключен бързо в случай на опасност.

Ако захранващият кабел бъде повреден, той трябва да бъде подменен от производителя или от негов сервизен представител, или от друго квалифицирано лице, за да се избегне злополука.

Не променяйте и не увеличавайте дължината на захранващия кабел.

- Това ще предизвика електрически удар или пожар.



Не използвайте удължител

Достъпност на захранващия щепсел

Подмяна на захранващия кабел

 **Внимание**

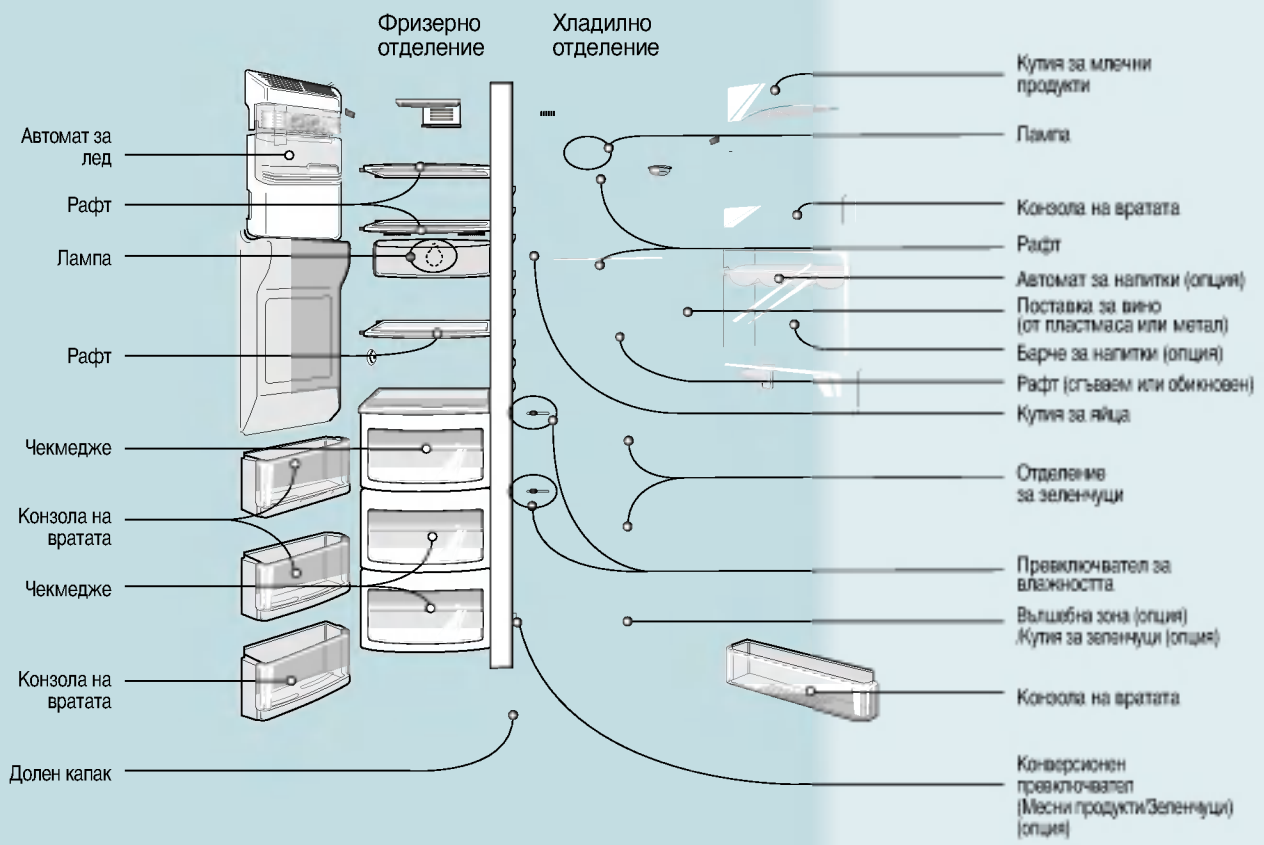

Фризерно отделение

Хладилно отделение

Автомат за лед

Рафт

Лампа

Рафт

Чекмедже

Конзола на вратата

Чекмедже

Конзола на вратата

Долен капак

Кутия за млечни продукти

Лампа

Конзола на вратата

Рафт

Автомат за напитки (опция)

Поставка за вино (от пластмаса или метал)

Барче за напитки (опция)

Рафт (сгъваем или обикновен)

Кутия за яйца

Отделение за зеленчуци

Превключвател за влажността

Влажбна зона (опция)

Кутия за зеленчуци (опция)

Конзола на вратата

Конверсионен превключвател (Месни продукти/Зеленчуци) (опция)

Къде да се инсталира

Изберете подходящо място.

1. Разположете своя хладилник на място, където той ще бъде леснодостъпен за експлоатация.
2. Не разполагайте уреда близо до източници на топлина, пряка слънчева светлина или влага.
3. Въздухът трябва да циркулира свободно около вашия хладилник, за да се осигури ефикасната му работа. Ако вашият хладилник е разположен в ниша в стената, оставете поне 30 см или повече разстояние над него и 5 см или повече от стената. Уредът трябва да бъде издигнат на 2,5 см от пода, особено ако той е застлан с килим.
4. За да избегнете вибрации, уредът трябва да бъде нивелиран.
5. Уредът не трябва да се инсталира при околна температура под 5°C. Това може да се отрази на работата му.



Бракуване на стария уред

Този уред съдържа течност (охладител, смазочно масло) и е направен от части и материали, които могат да се използват отново или да се рециклират.

Всички използвани материали се изпращат в център за преработване на отпадъци и след преработка (рециклиране) могат да се използват отново. За обратно получаване моля свържете се с местната агенция.

⚠ Внимание

Демонтаж на вратите

Опасност от токов удар

Преди да инсталирате хладилника, прекъснете електрическото захранване. Ако не сторите това, може да последва смърт или сериозно нараняване.

Ако вратата на помещението е прекалено тясна за хладилника, демонтирайте вратата на хладилника и вкарайте хладилника странично.

Свалете подвижния цокъл, като го повдигнете нагоре, отстранете скобата и след това издърпайте тръбата за захранване с вода, като натискате в зоната на (1), както е показано на фигурата вдясно.

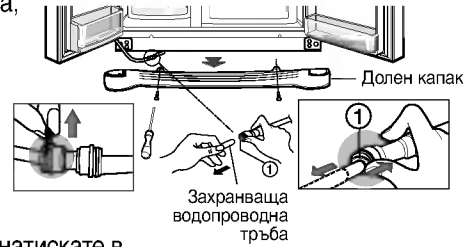

Отстранете долния капак и след това захранващата водопроводна тръба

Отстранете вратата на фризерното отделение

ЗАБЕЛЕЖКА

- Ако накрайникът на тръбата е деформиран или износен, отрежете тази част.

1) Отстраняване на капачето на пантата посредством разхлабване на винтовете. После откачете всички съединителни проводници, освен заземителния кабел.

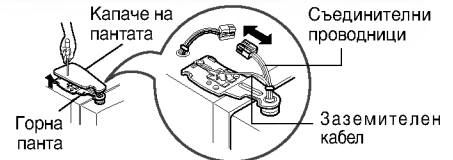

2) Отстранете скобата, като я завъртите обратно на часовниковата стрелка (1) и после повдигнете горната панта (2)



ЗАБЕЛЕЖКА

- Когато махате горната панта, внимавайте вратата да не падне напред.

3) Отстранете вратата на фризерното отделение чрез повдигане нагоре. Този път вратата трябва да се повдигне достатъчно, за да се издърпа изцяло навън захранващата водопроводна тръба.



ЗАБЕЛЕЖКА

- Преместете вратата на хладилното отделение през вратата на помещението и я поставете долу, но внимавайте да не повредите захранващата водопроводна тръба.

Отстранете вратата на хладилника

1) Разхлабете винтовете на капачето на пантата и махнете капачето. Отстранете съединителните проводници (ако има такива), освен заземителния кабел.

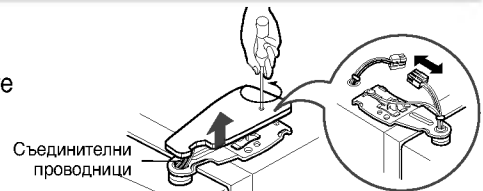

2) Махнете скобата, като я въртите по посока на часовниковата стрелка (1) и после махнете горната панта като я повдигнете нагоре (2).

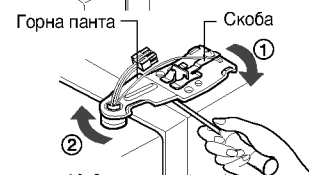

3) Отстранете вратата на хладилното отделение, като я повдигнете нагоре.



**Прекарайте
хладилника**

Прекарайте хладилника странично през вратата на помещението, както е показано на фигурата вдясно.

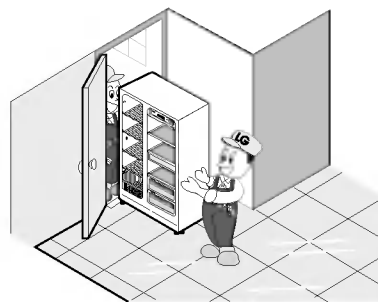

Поставяне на вратите обратно на място

Монтирайте ги в последователност, обратна на отстраняването, след като са преминали през вратата на помещението.

**Инсталиране на захранващата
водопроводна тръба**

**Преди
инсталиране**

- Действието на автоматa за лед изисква водно налягане от 147~834кPa (1,5~8,5 kgf/cm²) (Тоест, еднократна чашка за вода (180 см³) ще се напълни изцяло в рамките на 3 секунди.).
- Ако водното налягане не достига нормата 147 кPa (1,5 kgf/cm²) или по-ниско, е необходимо да се закупи отделна нагнетателна помпа за нормално автоматично заледеяване и подаване на студена вода.
- Поддържайте общата дължина на захранващата водопроводна тръба в рамките на 8 метра и внимавайте тръбата да не се прегъва. Ако тръбата е дълга 8 метра или повече, това може да причини проблеми при подаването на вода вследствие на налягането на оттичащата се вода.
- Инсталирайте захранващата водопроводна тръба на хладно място.



Внимание

- Свързвайте единствено към питеен водоизточник.
- За инсталиране на воден филтър вижте инструкциите.

Регулиране на височината

Ако вратата на фризерното отделение е по-ниска от вратата на хладилното отделение

Подравнете вратата като вкарете плоска отвертка в жлеба на левия винт за регулиране на височината и го завъртите по посока на часовниковата стрелка (⌚).

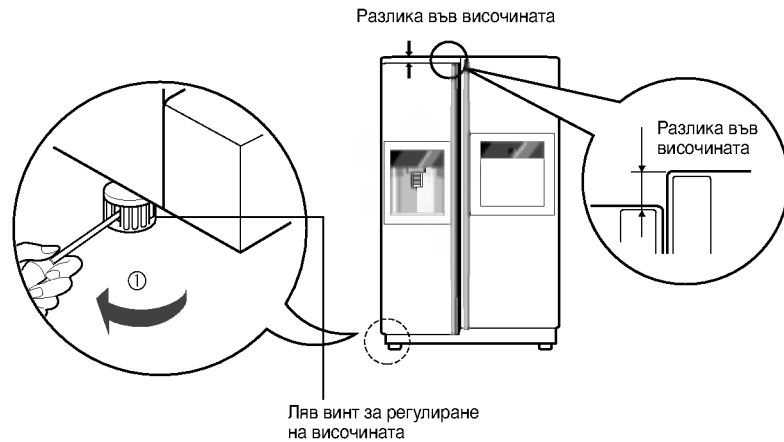

Ако вратата на фризерното отделение е по-висока от вратата на хладилното отделение

Подравнете вратата като вкарете плоска отвертка в жлеба на десния винт за регулиране на височината и го завъртите по посока на часовниковата стрелка (⌚).

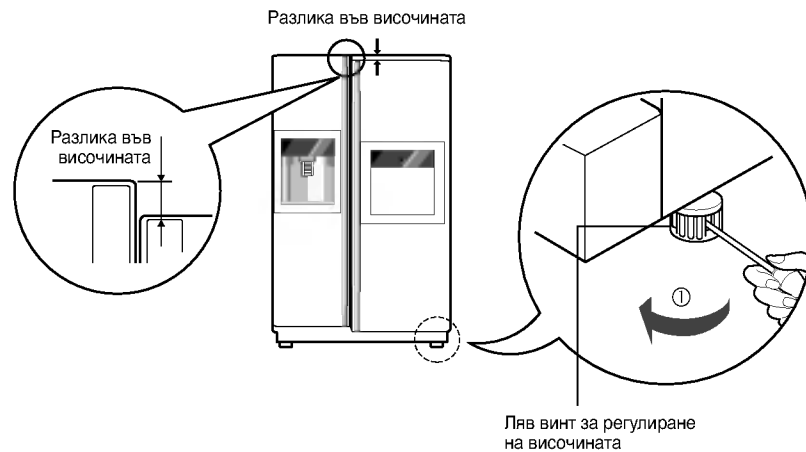

След подравняване на височината на вратата

След това

Вратите на хладилника трябва да се затварят гладко след издигане на предната част чрез регулиране на винта за регулиране на височината. Ако вратите не се затварят гладко, работата на хладилника може да бъде повлияна.

1. Оберете праха, който се е натрупал по време на транспортиране и почистете изцяло Вашия уред.
2. Инсталирайте останалите аксесоари, като кутията за лед, покривната изпарителна тава, и т.н., на съответните им места. Те са пакетирани заедно, за да се избегнат евентуални щети по време на транспортиране.
3. Свържете захранващия шнур (щепсел) към електрическия контакт. Не дублирайте с други уреди на един и същ контакт.

Пускане в действие

Когато Вашият хладилник е инсталиран за първи път, позволете му да се стабилизира при нормална работна температура в продължение на 2 до 3 часа, преди да го напълните с пресни или замразени храни. Ако работата бъде преустановена, изчакайте 5 минути преди повторното пускане в действие.

Регулиране на температурите и функциите

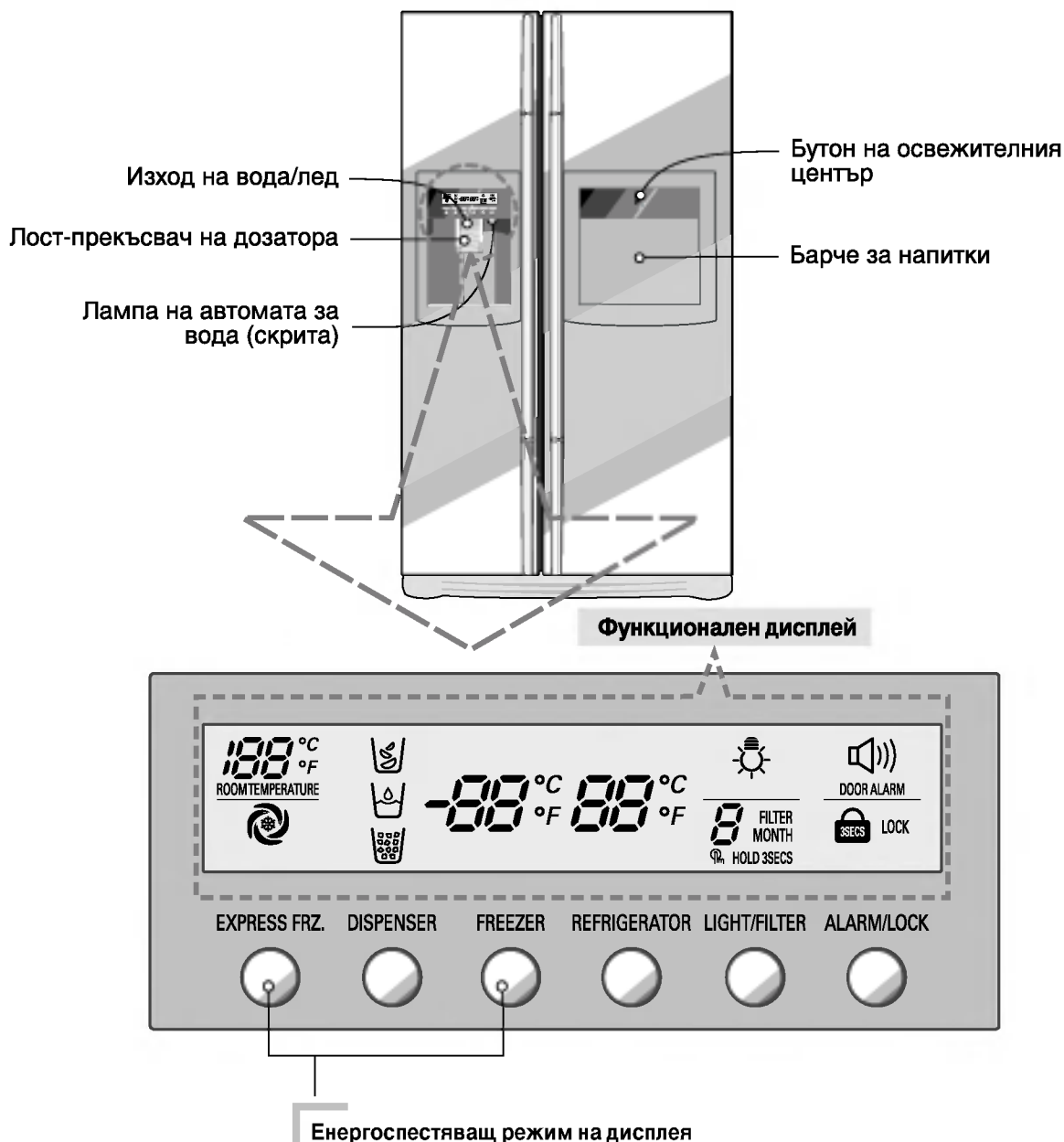

ЗАБЕЛЕЖКА:

- Вашият модел може да не включва всички опции.
- Избършете влагата, преди да използвате бутон на дисплея, тъй като действието на бутон се базира на метода на регистрирането на докосване и той може да стане бавен или други бутони могат да се задействат, ако по повърхността на бутон има влага.

Енергоспестяващ режим на дисплея

Тази функция задава на дисплея енергоспестяващ режим до следващото отваряне на вратата.

Натиснете бутоните FREEZER и EXPRESS FRZ. едновременно и ги задръжте за 5 секунди, докато чуete сигналния звук. Всички светодиоди ще светнат, а след това ще изгаснат. Когато енергоспестяващият режим бъде активиран, дисплеят ще остане изключен до следващото отваряне на вратата. Дисплеят ще се включи, когато вратата бъде отворена или някой бутон бъде натиснат и остане включен 20 секунди след последното отваряне на врата или натискане на бутон. За да изключите енергоспестяващия режим, натиснете бутоните FREEZER и EXPRESS FRZ. едновременно и ги задръжте за 5 секунди, докато чуete сигналния звук.

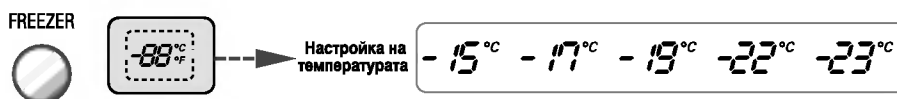
Можете да регулирате температурата на фризерното и на хладилното отделение**Настройка на температурата във фризерното отделение****Настройка на температурата в хладилното отделение**

* Всеки път, когато натискате бутон, настройката се повтаря в порядъка (Слаба) → (Среднослаба) → (Средна) → (Средносилна) → (Силна).

- Действителната вътрешна температура варира в зависимост от състоянието на храната, тъй като настроената температура е желаната температура, а не действителната температура в хладилника.
- Първоначално функцията на хладилника е слаба. Моля, настройте температурата според посоченото по-горе след използване хладилника минимум 2-3 дни.

Може да настроите температурата както на фризерното, така и на хладилното отделение.

Може да настроите температурата както на фризерното, така и на хладилното отделение.

Как да използвате автомата

- Изберете една от всички опции: натрошен лед, вода или купчета лед и леко докоснете бутона с чашите или другия резервоар.

Вода

Пуснете лампичката за показване на опцията вода чрез натискане на бутона за избиране.

- Водата ще се разпръсне чрез натискане на бутона с чаша.

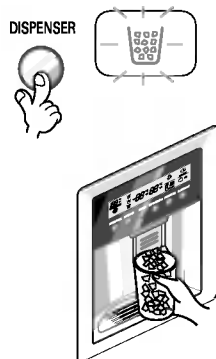

Парчета лед

Пуснете лампичката за показване на опцията натрошен лед чрез натискане на бутона за избор.

- Натрошеният лед ще бъде пуснат чрез натискане на ключа с чаша.



Лед на купчета

Пуснете лампичката за показване на опцията лед на купчета чрез натискане на бутона за избор.

- Лед на купчета ще бъде пуснат чрез натискане на ключа с чаша.

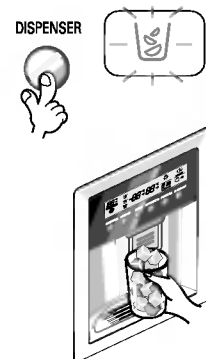

- **Забележка:** Задръжте чашата си на място за няколко секунди след сипване на лед или вода, така че последните няколко капки да паднат в чашата ви, а не на пода.

Автоматичен ледогенератор

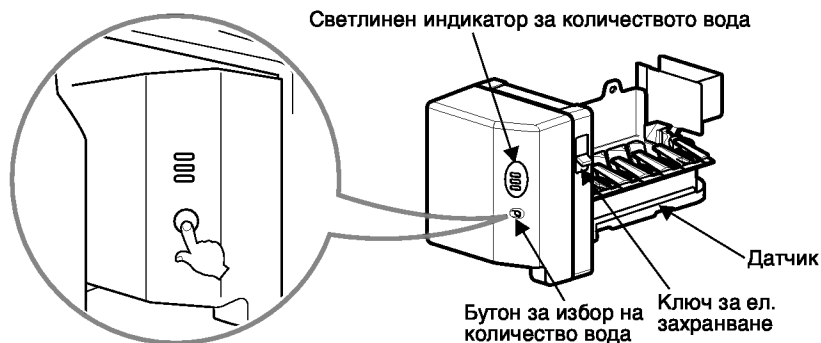

- Автоматичният ледогенератор може автоматично да произвежда по 6 кубчета лед наведнъж или 70-120 бр. на ден. Това количество може да варира в зависимост от обстоятелствата, напр. околната температура, отварянето на вратата, количеството храна във фризера и т. н.
- Производството на лед спира, когато контейнерът за лед се напълни.
- Ако не желаете да използвате автоматичния ледогенератор, изключете го, като поставите ключа за ел. захранване на OFF (изкл.). Ако отново пожелаете да използвате автоматичния ледогенератор, включете го, като поставите ключа за ел. захранване на ON (вкл.).
- Количеството вода ще варира в зависимост от избора, направен с бутона за избор на количество вода, както и от налягането във водопровода, към който е свързан хладилникът.

ЗАБЕЛЕЖКА:

- Нормално е да се чува звук от падането на кубчетата лед в контейнера за лед.

Ако автоматът за образуване на лед не функционира правилно

Ако се натрупва лед

- Ако се натрупва лед, извадете буците лед от отделението за лед, разчупете ги на малки парчета, а след това ги поставете обратно в шкафа за съхранение на лед.
 - Когато автоматът за образуване на лед произвежда прекалено малко или натрупва лед, количеството на водата, доставено на автомат за образуване на лед трябва да се настрои. Свържете се с центъра за обслужване.
- * Ако ледът не се използва често, може да се натрупа лед.

Повреда в електроснабдяването

- Лед може да попадне във фризерното отделение. Извадете отделението за лед и почистете всички лед, след което подсушете и поставете обратно. След като захранването е отново в изправност, опцията за разчупване на лед може да бъде избрана автоматично.

Първоначално инсталиране на уред

- За първоначално инсталирания хладилник, образуването на лед във фризерното отделение отнема 12 часа.

Експресно замразяване

Моля изберете тази функция за незабавно замразяване.

- При всяко натискане на бутон  се повтаря OFF (изкл.) → ON (вкл.) → OFF (изкл.).
- Графичният знак "гстрелка" остава в състояние ON (вкл.), след като премигне 4 пъти, когато се избере Special Refrigeration On (Специално охлаждане вкл.).
- Функцията за незабавно замразяване автоматично се изключва, след като изтече зададеното време.

EXPRESS FRZ.



Вкл.

Изкл.

Заклучване

Този бутон спира действието на различни бутони

- Заклучване или освобождаване се редуват при всяко натискане на  за повече от 3 сек.
- Ако използвате бутон [ALARM/LOCK], никой от другите бутони няма да действа, докато не ги отключите.

ALARM/LOCK



ЗАКЛЮЧЕНО ОТКЛЮЧЕНО

Сигнализация за отворена врата

Предупреждение за отворена врата

- Ако вратата на хладилника или фризера бъде оставена отворена за повече от шестдесет секунди, ще прозвучава трикратен предупредителен сигнал през интервал от 30 секунди.
- Моля свържете се с местния сервизен център, ако предупредителния сигнал продължи да звучи и след затваряне на вратата.

ALARM/LOCK



DOOR ALARM

Функция на дисплея: Състояние на филтъра (цикъл на смяна на филтъра)

- Има светлинен индикатор за патрона на филтъра на автомат за вода и лед.
- Водният филтър трябва да бъде сменян на всеки шест месеца.
- Индикаторът на филтъра светва, за да ви информира кога да смените филтъра.
- След смяна на филтъра натиснете и задръжте бутон на филтъра за повече от 3 сек, за да нулирате индикатора.

LIGHT/FILTER

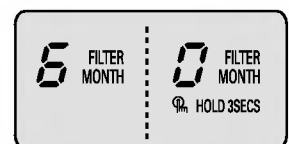

Вкл.

Изкл.

Осветление на автомат за вода

Този бутон включва и изключва осветлението на автомат за вода.

- Осветлението на автомат за вода се включва или изключва с натискане на бутон Light/Filter (осветление/филтър).

LIGHT/FILTER

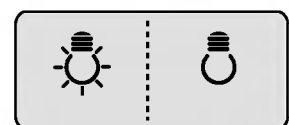

Други функции

Показване на околната температура на дисплея.

- Показва се само температура между -9°C и 49°C .
- Температура, по-ниска от -9°C , се показва като LO (ниска), а температура, по-висока от 49°C , се показва като HI (висока).

**Функция за диагностика (откриване на повреда)**

- Функцията за диагностика автоматично открива повреда, когато е налице повреда на продукта при употребата на хладилника.
- Ако продукта се повреди, той не действа при натискане на никой бутон и не се извършва нормалното обозначаване. В случай като този, не изключвайте електрозахранването, а незабавно се свържете с местния център за обслужване. Сервизният инженер се нуждае от много време докато открие повредената част в изключено състояние.

Как се доставя лед/студена вода

Водата се охлажда, докато се съхранява във водния резервоар в хладилното отделение, след което се изпраща до автомата.

Ледът се образува в автоматична машина за лед и се изпраща до автомата, или разделен във вид на натрошен лед или лед на кубчета.

ЗАБЕЛЕЖКА:

- Нормално е ако първоначално водата не е много студена. Ако искате по-студена вода, добавете лед в чашата.

Предупреждения

Изхвърлете първоначално произведените след инсталиране на хладилника лед (около 20 парчета) и вода (около 7 чаши).

Първият лед и вода може да съдържат частици или миризма от хранващата водопроводна тръба или от водния резервоар. Това също се налага и ако хладилникът не е бил използван дълго време.

Дръжте децата далеч от дозатора.

Децата могат да натиснат превключвателя неправилно или да повредят лампите.

Внимавайте ледопроводът да не бъде блокирана от храна.

Ако бъде поставена храна при входа на ледопровода, ледът може да не бъде доставен. Ледопроводът може също така да се покрие с ледена каша, ако се употребява само натрошен лед. В този случай отстранете насъбралата се ледена каша.

В никакъв случай не поставяйте кутийки или други храни в контейнера за лед, с цел по-бързото им изстудяване.

Подобни действия могат да повредят автомата за лед.

В никакъв случай не използвайте кристални чаши или фаянсови съдове за събиране на лед.

Такива чаши или контейнери могат да се счупят.

Първо поставете леда в чашата, преди да я напълните с вода или друга напитка.

Ако ледът се прибави към вече налята в чаша течност, тя може да се разлее.

Никога не докосвайте с ръка или други инструменти отвора за лед.

Докосването може да причини счупване на част или нараняване на ръката.

Никога не махайте капака на автомата за лед.**Понякога подравнявайте повърхността, така че контейнерът за лед да се пълни догоре с лед.**

Ледът се натрупва до ръба на автомата за лед. По този начин автоматът за лед може да приеме, че контейнерът за лед е пълен и производството на лед може да бъде преустановено.

Ако започне да се подава лед с несвойствен цвят, веднага се свържете със сервизния център, като преустановите експлоатацията.**Никога не използвайте прекалено тясна или прекалено дълбока чаша.**

Ледът може да се задръсти в ледопровода и по този начин хладилникът може да се повреди.

Дръжте чашата на достатъчно разстояние от отвора за лед.

Чаша, намираща се прекалено близо до отвора, може да затрудни излизането на леда.

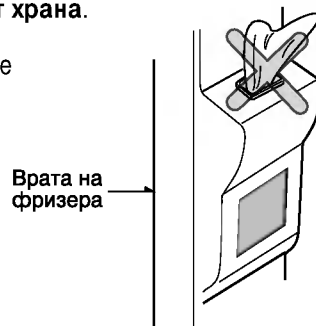

Барче за напитки (Отнася се само за някои модели)

Как се използва

Вратата на барчето за напитки може да се използва като поставка

В никакъв случай не вадете вътрешния капак на барчето за напитки

В никакъв случай не поставяйте тежки предмети върху вратата на барчето за напитки и не позволявайте на деца да увисват на нея.

Отворете вратата на барчето за напитки.

- Можете да достигнете до барчето за напитки, без да отваряте вратата на хладилника, и по този начин да пестите електричество.
- Когато вратата на барчето за напитки се отвори, вътрешната лампа на хладилника светва. По този начин е лесно да се разгледа съдържанието.

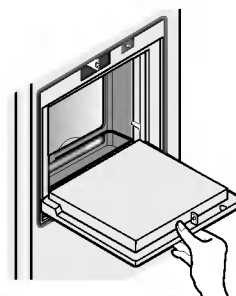

- В никакъв случай не бива да използвате вратата на барчето за напитки като поставка за рязане и трябва да я предпазвате от увреждане с остри инструменти.
- В никакъв случай не отпускате ръце върху нея и не я натискайте със сила.

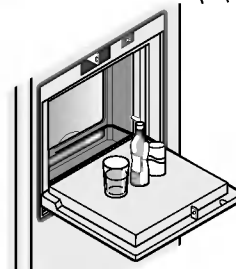

- Барчето за напитки не може да функционира нормално без капака.

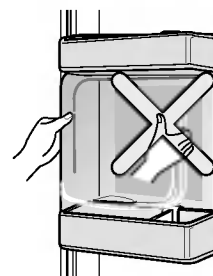

- Не само че вратата на барчето за напитки може да се повреди, но и децата могат да се наранят.

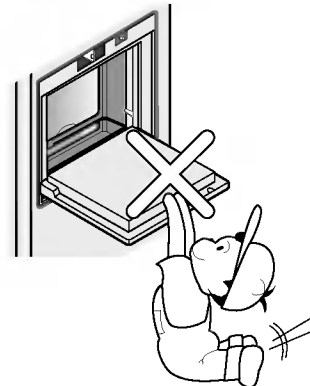

Сгъваем рафт

Рафт (Отнася се само за някои модели)

Можете да съхранявате по-високи предмети, като напр. съд с вместимост 1 галон или бутилки, като просто плъзнете навътре предната част на рафта, така че да застане под задната му част. За да възстановите рафта в цялостния му вид, издърпайте към себе си предната му част.

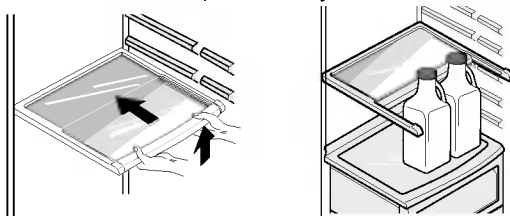

Поставка за вино (Отнася се само за някои модели)

Нагласяне на поставката за вино (Тип 1)

В тази поставка за вино могат да се съхраняват бутилки от едната страна. Тя може да бъде прикачена към който и да е рафт.

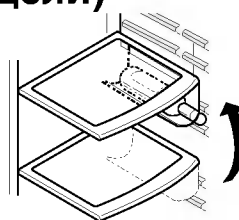

При поставяне на конзолата за вино :
Издърпайте конзолата за вино надолу, както в ②, след като сте я вкарали в страничната опорна част на рафта, както в ①, чрез повдигане нагоре, както в ①.

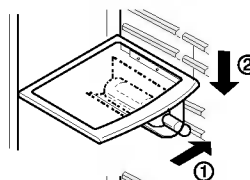

При отделяне на конзолата за вино :
Издърпайте конзолата за вино навътре, както в ④, след като я повдигнете нагоре, както в ③, като я държите.

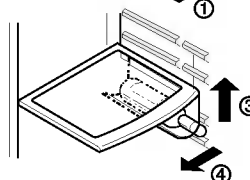

(Тип 2)

Бутилките могат да се съхраняват странично в тази конзола за вино.

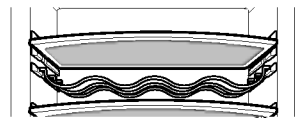

Кутия за яйца (Отнася се само за някои модели)

Може да преместите кутията за яйца където желаете.

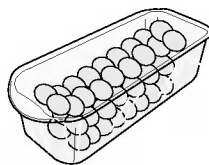

[Тип 1]

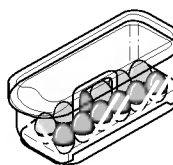

[Тип 2]

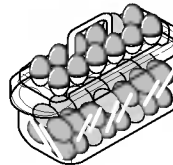

ЗАБЕЛЕЖКА:

- Никога не използвайте кутията за яйца като отделение за лед. По този начин тя може да се счупи.
- Никога не съхранявайте кутията за яйца във фризерното отделение или отделението за прясна храна.

Контрол на влажността в отделението за зеленчуци

Влажността може да бъде контролирана посредством настройване на превключвателя за контрол на влажността наляво/надясно, когато се съхраняват зеленчуци или плодове.

Висока влажност

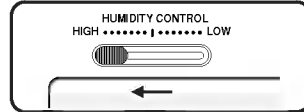

Ниска влажност

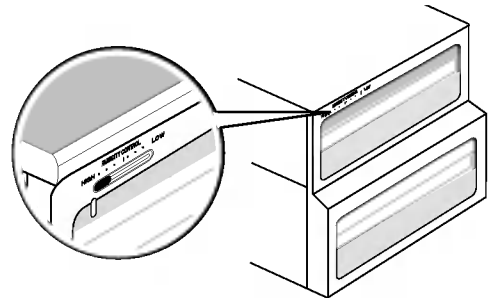
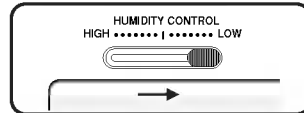

Превръщане в отделение за зеленчуци или месни продукти (Отнася се само за някои модели)

- Долното чекмедже в хладилника може да бъде превърнато в отделение за зеленчуци или месни продукти

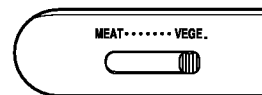

Отделение за зеленчуци

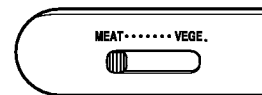

Отделение за месо



Конверсионен превключвател

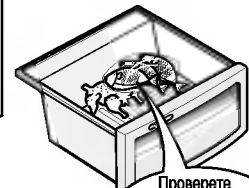

Проверете конверсионния превключвател, преди да оставите храни за съхранение.

Отделението за месо поддържа температурата на по-ниско ниво, отколкото хладилното отделение, така че месни продукти или риба могат да се запазят пресни по-дълго.

ЗАБЕЛЕЖКА

- Ако конверсионният превключвател е нагласен на отделение за месо, зеленчуците или плодовете ще замръзнат. Така, че трябва да го проверите, преди да оставите храни за съхранение.

Деодоратор (Отнася се само за някои модели)

Тази система ефективно абсорбира силни аромати, като използва оптичен катализатор. Тази система не оказва никакво влияние върху съхраняваните храни.

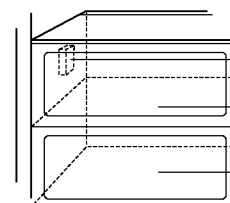

Деодорираща система

Отделение за зеленчуци

Вълшебна зона (опция)
/Кутия за зеленчуци (опция)

Как се използва деодориращата система

- Тъй като тя вече е инсталирана върху вентилационната тръба за подаване на хладен въздух от хладилното помещение, не е необходимо отделно инсталиране.
- Моля използвайте затворени съдове за съхраняване на храни с остри миризми. В противен случай тези миризми могат да се абсорбират от останалите храни в отделението.

Отделение за температурен преход "Вълшебна зона" (Отнася се само за някои модели)

С натискане на бутона можете да съхранявате зеленчуци, плодове или други видове хранителни продукти, като напр. месо, което трябва да се размрази, сурова риба и т. н.



Начин на използване

Можете да изберете оптималния температурен диапазон в зависимост от вида на съхраняваните хранителни продукти.

- На разположение е 3-степенно избиране на температура: -3°C , -1°C и 4°C . В зависимост от вида на съхраняваните хранителни продукти в по-свежо състояние могат да бъдат съхранявани:

зеленчуци/плодове и хранителни продукти, съхранявани на студено и изискващи поддържане на влажността, както и месо/риба.

- Когато използвате "Miracle Zone" като отделение за съхраняване на месо, ако съхранявате и зеленчуци или плодове, те могат да замръзнат
- Когато използвате "Miracle Zone" като отделение за съхраняване на месо, съхраняваните месо или риба може да се повредят, затова месото или рибата трябва да се съхраняват във фризерното отделение
- При отваряне на вратата на хладилното отделение лампата светва в избраното състояние, а при затваряне на вратата тя загасва
- С натискане на бутона за избиране "Selection" последователно можете да избирате (Зеленчуци/плодове) → (Хладилно отделение с поддържана влажност) → (Месо).

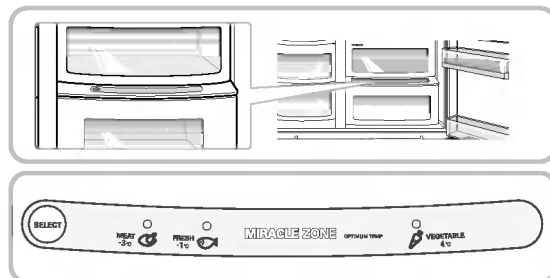

"Вълшебна зона" (Отнася се само за някои модели)

Изваждане на "Miracle Zone"

- Първо извадете кутията за зеленчуци.
- След като леко повдигнете кутията на "Miracle Zone" ①, хванете я отвътре и я издърпайте навън ②.

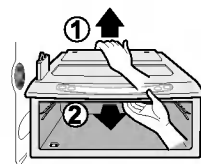

Инсталиране на "Miracle Zone"

- Вкарайте кутията на "Miracle Zone" на съответното място ① и внимателно я плъзнете навътре ②.
- Ако я вкарвате насила, съединяващите части могат да се повредят.

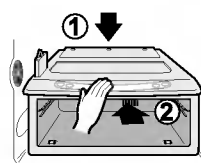

Разполагане на хранителните продукти

(Вж. раздел "Основни части")

Поставка за вино

За съхраняване на вино.

Чекмедже за закуски

За съхраняване на дребни хранителни продукти като хляб, закуски и др.

Рафт на фризерното отделение

За съхраняване на различни замразени храни, като меса, риба, сладолед, замразени закуски и др.

Конзола на вратата на фризерното отделение

- За съхраняване на малки пакети замразени храни.
- Възможно е температурата да се покачва, когато се отваря вратата. Да не се съхраняват дълготрайни храни, като сладолед и др.

Чекмедже на фризерното отделение

- За съхраняване на меса, риба, пилета и др., след като са били увити в тънко фолио.
- Пакетите да се съхраняват подсушени.

Отделение за млечни продукти

За съхраняване на млечни продукти като масло, сирене и др.

Кутия за яйца

Поставяйте тази кутия за яйца на правилното място.

Барче за напитки

За съхраняване на често употребявани хранителни продукти, като напитки и др.

Рафт на хладилното отделение

За съхраняване на леки допълнителни блюда или други хранителни продукти на подходящо разстояние.

Конзола на вратата на хладилното отделение

За съхраняване на малки пакетирани храни или напитки, като мляко, сок, бира и др.

Чекмедже за зеленчуци

За съхраняване на плодове или зеленчуци.

Конвертируемо отделение зеленчуци/месни продукти

За съхраняване на зеленчуци, плодове, месо за размразяване, сурова риба и др. Нагласете конверсионния превключвател според нуждите. Проверете конверсионния превключвател, преди да оставите храни за съхранение.

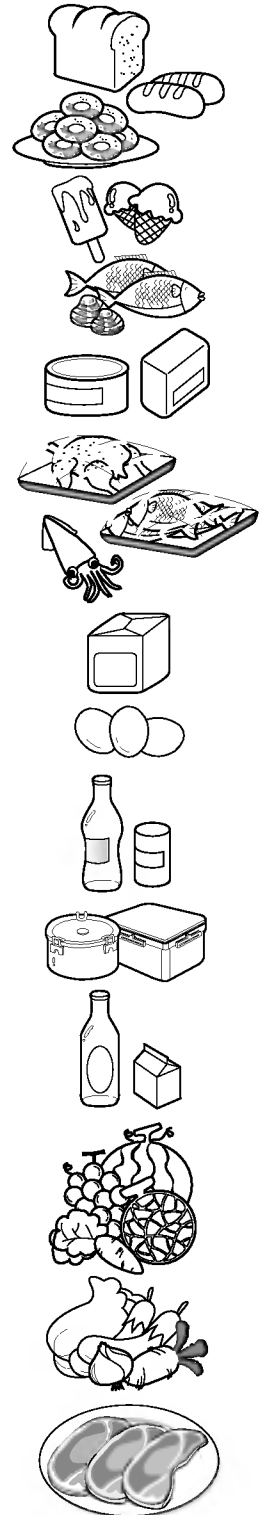

Съхраняване на хранителни продукти

Фризерно отделение

- Съхранявайте прясна храна в хладилното отделение. Начинът на замразяване и размразяване на храната е важен фактор за поддържането на свежестта и вкуса ѝ.
- Не съхранявайте хранителни продукти, които лесно се повреждат при ниска температура, като банани и пъпеши.
- Оставете горещите храни да се охладят, преди да ги поставите в хладилника. Поставянето на гореща храна в хладилника може да повреди другите хранителни продукти, а освен това води и до по-големи сметки за електроенергия.
- Когато съхранявате храна, увивайте я в полиетиленово фолио или използвайте съд с капак. Това предотвратява изпаряването на влагата и спомага храната да запази вкуса и хранителните си качества.
- Не запушвайте отворите за циркулиране на въздуха с хранителни продукти. Равномерната циркулация на студения въздух поддържа температурата в хладилника еднаква.
- Не отваряйте често вратата. Отварянето на вратата позволява в хладилника да влиза топъл въздух и предизвиква повишаване на температурата.
- Не дръжте прекалено много хранителни продукти в конзолите на вратата, тъй като това може да пречи на вратата да се затваря добре.
- Не дръжте бутилки във фризера - те могат да се счупят при замразяване.
- Не замразявайте повторно храна, която е била размразена. То води до загуба на вкус и хранителност.
- Когато съхранявате продукти като сладолед по-дълго време, поставяйте ги на полицата, а не на конзолите на вратата.
- Не пипайте замразените храни и съдове, особено металните, с мокри ръце и не поставяйте стъклени изделия във фризерното отделение.
- В противен случай може да получите измръзвания, а стъклените съдове могат да се счупят, когато съдържанието им замръзне, и така да ви наранят.

Хладилно отделение

- Избягвайте поставянето на влажни храни дълбоко навътре по полиците. Те могат да замръзнат при прекия контакт с охладения въздух.
- Винаги почиствайте храната преди охлаждане. Зеленчуците и плодовете трябва да са измити и избърсани, а пакетираната храна почистена, за да се предпазят съседните продукти от разваляне.
- При съхранение на яйца по рафта или кутията за яйца те трябва да са пресни и винаги в изправено положение, което ги поддържа пресни по-дълго време.

Забележка

- Ако вашият хладилник е поставен на топло и влажно място, ако често отваряте вратата му или ако в него сте поставили много зеленчуци, в него може да се образува конденз, който не оказва влияние върху работата на уреда. Избърсвайте конденза със сух парцал.

Как се разглобяват частите

ЗАБЕЛЕЖКА

- Разглобяването се извършва в обратна последователност на сглобяването. Уверете се, че сте изключили захранването преди разглобяване или сглобяване. В никакъв случай не прилагайте прекомерна сила за разглобяване на частите. Частите могат да се повредят.

Лампа на фризерното отделение

Откачете лампата, като я издърпате навън (③), докато леко побутвате (①) и въртите (②) капака на лампата. Завъртете крушката обратно на часовниковата стрелка. Използва се крушка за хладилник от максимум 40 W, която може да се закупи от всеки сервизен център.

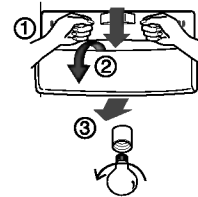

Рафт във фризерното отделение

За да извадите рафта от отделението, бутнете рафта наляво (①), повдигнете леко лявата му част (②), повдигнете дясната му част (③) и го извадете.

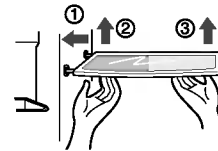

Конзола и подставка на вратата

Повдигнете конзолата на вратата, като я хванете за двете страни (①) и я извадете в посока (②).

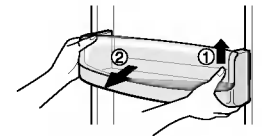

Контейнер за лед

Хванете контейнера за лед, както е показано на фигурата вдясно, и го издърпайте (②), като леко го повдигнете (①).

- Не разглобявайте контейнера за лед, ако не е необходимо.
- Използвайте и двете си ръце за сваляне на контейнера за лед, за да не го изпуснете.

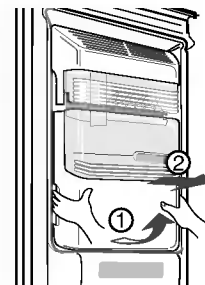

След използване на дозатора

Колекторът за вода няма функция за самоизточване. Поради това той трябва да бъде почистван редовно.

Свалете капака, като издърпате предната част на капака на водния колектор, и го подсушете с парче плат.

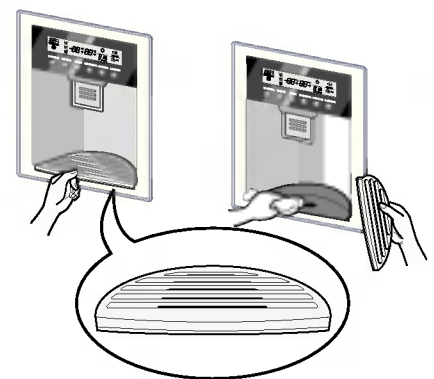

Лампа в хладилното отделение

За да махнете капака на лампата, натиснете издатината под капака на лампата напред и след това го издърпайте навън. Завъртете крушката обратно на часовниковата стрелка. Използва се крушка за хладилник от максимум 40 W, която може да се закупи от всеки сервизен център.

Барче за напитки

- Отделете кутията (1) нагоре.
- Отделете горната конзола от освежителния център и след това издърпайте капака (2) на освежителния център.
- Освежителният център може да се извади чрез издърпване нагоре.

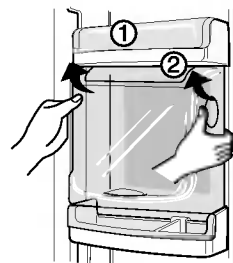

ЗАБЕЛЕЖКА

- Когато разглобявате отделението за зеленчуци, чекмеджето за закуски и капака на барчето за напитки, трябва да махнете компонентите от вратата на хладилника.

Капак на отделението за зеленчуци

- За да махнете капака на отделението за зеленчуци, издърпайте отделението за зеленчуци леко напред (1), повдигнете предната част на капака му, както е показано на (2) и го извадете.

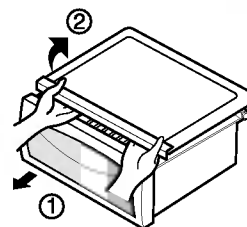

Обща информация

Отпуски

За период на един среден отпуск, може би е най-добре да оставите хладилника включен. Поставете продуктите, които могат да се замразяват, във фризера. Когато възнамерявате да отсъствате по-дълго време, извадете всички хранителни продукти, извадете захранващия кабел, почистете вътрешността основно и оставете двете врати ОТВОРЕНИ, за да не се образуват миризми.

Спиране на тока

Ако токът спре за 1-2 часа, това няма да повреди съхранените хранителни продукти. Опитайте се да не отваряте и затваряте твърде често вратата.

Ако се премествате

Извадете хранителните продукти от хладилника и здраво прикрепете с тиксо подвижните части. Завийте винтовете за нивелиране докрай, преди да местите хладилника, за да ги предпазите от повреждане.

Антикондензационна тръба

Особено след инсталиране или когато околната температура е висока, хладилникът може да бъде топъл на пипане, което е напълно нормално. Не се безпокойте! Това се дължи на антикондензационната тръба, по която тече горещ хладилен агент за предпазване на "изпотяване" по външната стена на шкафа.

Почистване

Важно е хладилникът да се поддържа чист, за да се избегнат нежелани миризми. Разлята храна трябва да се избърсва незабавно, защото, ако се остави, може да се окисли и да оцвети пластмасовите повърхности.

Почистване отвън

Използвайте хладък разтвор на мек сапун или препарат за миене на чинии за почистване на трайното покритие на Вашия хладилник. Избършете с чист влажен парцал и после подсушете.

Почистване отвътре

Препоръчва се редовно почистване. Измийте всички отделения с разтвор на хлебна сода или мек препарат за миене на чинии и топла вода. Изплакнете и подсушете.

След почистване

Проверявайте дали захранващият кабел не е повреден, дали щепселът не е прегрял и дали е включен добре в контакта.

Внимание

Изтегляйте захранващия кабел от контакта преди почистване в близост на електрическите части (лампи, ключове, регулатори и пр.) Обирайте влагата с гъба или парцал, за да не проникне вода или друга течност в някоя електрическа част и да предизвика електрически удар. Не използвайте запалителни или токсични почистващи препарати. В никакъв случай не използвайте металически шкурки, четки, груби абразивни повърхности или силни основни разтвори по коя да е повърхност. Не докосвайте замразени повърхности с мокри или влажни ръце, защото влажните предмети залепват по към силно охладените повърхности.

Отстраняване на неизправности

Преди да се обадите в сервиза, проверете този списък. Това може да ви спести време и средства. Този списък съдържа общи случаи, които не са резултат от фабричен дефект на уреда или от използване на дефектни материали за производството му.

Проблем	Възможна причина	Решение
Работа на хладилника		
Компресорът на хладилника не работи	Хладилникът е изключен от контролния бутон.	Нагласете контролния бутон на хладилника. Виж 'Пускане в действие'
	Хладилникът е в режим на размразяване.	Това е нормално за хладилник с напълно автоматично размразяване. Режимът на размразяване се изпълнява периодично.
	Щепселът може да е изваден от контакта.	Включете щепсела добре в контакта.
	Токът е спрял. Проверете дали лампите у вас светят.	Обадете се на електрическата компания.
Хладилникът работи прекалено дълго или прекалено много	Хладилникът е по-голям от този, който сте притежавали преди това.	Това е нормално. По-големите и по-ефикасни уреди работят по-дълго при тези условия.
	Стаята или времето навън е горещо.	При тези условия е нормално хладилникът да работи по-дълго.
	Хладилникът е бил наскоро изключен за продължителен период от време.	На хладилника са нужни няколко часа, за да се охлади изцяло.
	Наскоро са били поставени за съхранение големи количества топла или гореща храна.	Топлата храна кара хладилника да работи по-дълго, докато не бъде постигната желаната температура.
	Вратите са били отворени прекалено често или за прекалено дълго време.	Топлият въздух, който прониква в хладилника го кара да работи по-дълго. Отваряйте по-рядко вратата.
	Вратата на хладилника или фризера може да е оставена леко откритата.	Уверете се, че хладилникът е нивелиран. Отстранете храни и съдове, които пречат на вратата да се затвори. Виж раздел "Неизправности: ОТВАРЯНЕ/ЗАТВАРЯНЕ на вратите".
	Хладилникът е нагласен на прекалено ниска температура.	Настройте температурата на хладилника на по-висока стойност, докато температурата на хладилника не стане задоволителна.
	Уплътнителя на хладилника или фризера е мръсен, износен, напукан или зле нагласен.	Почистете или подменете уплътнителя. Неплътни места в уплътнението на вратата карат хладилника да работи по-дълго, за да поддържа нужните температури.

Проблем	Възможна причина	Решение
Компресорът на хладилника не работи	Термостатът поддържа хладилника на постоянна температура.	Това е нормално. Хладилникът се включва и изключва, за да поддържа температурата постоянна.
Температурите са прекалено ниски		
Температурата във фризера е прекалено ниска, но температурата на хладилника е задоволителна.	Температурата на фризера е нагласена прекалено ниско.	Настройте температурата на фризера на по-висока стойност, докато температурата на фризера не стане задоволителна.
Температурата във хладилника е прекалено ниска, но температурата на фризера е задоволителна.	Температура на хладилника е нагласена прекалено ниско.	Настройте температурата на хладилника на по-висока стойност.
Храната, съхранявана в чекмеджетата, замръзва.	Температурата на хладилника е нагласена прекалено ниско.	Виж горното решение.
Месото, съхранявано в чекмеджето за прясно месо, замръзва.	Месото трябва да се съхранява при температура малко под точката на замръзване на водата (32°F, 0°C), за да се запази прясно максимално дълго време.	Нормално е да се образуват ледени кристали поради съдържанието на влага в месото.
Температурите са прекалено високи		
Температурите в хладилника или фризера са прекалено високи.	Температурата на фризера е нагласена прекалено високо.	Настройте температурата на фризера или хладилника на по-ниска стойност, докато температурата на фризера или хладилника не стане задоволителна.
	Температурата на хладилника е нагласена прекалено високо. Температурата на хладилника оказва определено влияние върху температурата на фризера.	Настройте температурата на фризера на по-ниска стойност, докато температурата на фризера или хладилника не стане задоволителна.
	Вратите се отварят прекалено често или за прекалено дълго време.	Топъл въздух прониква в хладилника/фризера, когато вратата се отваря. Отваряйте по-рядко вратата.
	Вратата е леко открехната.	Затворете вратата плътно.
	Наскоро са били поставени за съхранение големи количества топла или гореща храна.	Изчакайте, докато хладилникът или фризерът успее да достигне избраната температура.
	Хладилникът е бил наскоро изключен за продължителен период от време.	На хладилника са нужни няколко часа, за да се охлади изцяло.
Температурата във хладилника е прекалено висока, но температурата на фризера е задоволителна.	Температурата на хладилника е нагласена прекалено високо.	Настройте температурата на хладилника на по-ниска стойност.

Проблем	Възможна причина	Решение
Несвойствени звуци и шумове		
По-високи нива на звука, когато хладилникът е включен.	Днешните хладилници имат повишен капацитет за съхраняване и поддържат по-равни температури.	Нормално е нивата на звука да са по-високи.
По-високи нива на звука, когато е включен компресора.	Хладилникът работи при по-високи налягания по време на стартиране на цикъла на включване.	Това е нормално. Звукът ще се изравни с работата на хладилника.
Вибрации или тракане.	Подът е неравен или поддава. Хладилникът се клати на пода, когато е леко побутнат.	Уверете се, че подът е равен и стабилен и може да издържа тежестта на хладилника.
	Предмети, поставени върху хладилника, вибрират.	Махнете предметите.
	Чинии вибрират върху рафтове в хладилника.	Нормално е за чиниите леко да вибрират. Преместете леко чиниите. Уверете се, че хладилникът е подравнен и стои стабилно на пода.
	Хладилникът се допира до стените или до шкаfoве.	Преместете хладилника така, че да не се допира до стената или шкаfoвете.
Вода/влага/лед във вътрешността на хладилника		
По вътрешните стени на хладилника се събира влага.	Времето е топло и влажно, което увеличава темпа на формиране на скреж и вътрешно "потене."	Това е нормално.
	Вратата е леко открехната.	Виж секция "Неизправности: Отваряне/затваряне на вратите"
	Вратата се отваря прекалено често или прекалено дълго.	Отваряйте вратата по-рядко.
Вода/влага/лед отвън по хладилника		
От външната страна на хладилника или между вратите се събира влага.	Времето е влажно.	Това е нормално във влажно време. Когато влажността се понижи, влагата би следвало да изчезне.
	Вратата е леко открехната, позволявайки на студения въздух от вътрешността на хладилника да се среща с топъл въздух отвън.	Затворете вратата плътно.

Проблем	Възможна причина	Решение
Миризми в хладилника	Вътрешността трябва да се почисти.	Почистете вътрешността с гъба, топла вода и хлебна сода.
	Храна със силна миризма в хладилника.	Покрийте храната изцяло.
	Някои съдове и опаковъчни материали издават миризми.	Използвайте различен съд или вид опаковъчен материал.
Отваряне/затваряне на вратите/чекмеджетата		
Вратата(вратите) не се затварят.	Пакет с храна държи вратата отворена.	Преместете пакетите, които пречат на вратата да се затвори.
	Вратата е била затворена прекалено силно, карайки другата врата леко да се отвори.	Затворете внимателно и двете врати.
	Хладилникът не е нивелиран. Той се клати върху пода, когато е леко побутнат.	Нивелиращите винтове трябва да се регулират.
	Подът е неравен или поддава. Хладилникът се клати върху пода, когато е леко побутнат.	Уверете се, че подът е равен и стабилен и може да издържа тежестта на хладилника. Свържете се с дърводелец, който да коригира неравностите по пода.
	Хладилникът се докосва до стена или шкафове.	Преместете хладилника.
Чекмеджетата се движат трудно.	Храна се допира до рафта в горната част на чекмеджето.	Дръжте по-малко храна в чекмеджето.
	Жлебовете, по които се плъзга чекмеджето, са мръсни.	Почистете чекмеджето и жлебовете.
Дозатор		
Дозаторът не подава лед.	Контейнерът за лед е празен.	Когато първата партида лед падне в контейнера за лед, дозаторът би трябвало да започне да работи.
	Температурата на фризера е нагласена прекалено високо.	Нагласете температурата на фризера на по-ниска стойност, така че да могат да се произвеждат ледени кубчета. Когато първата партида лед падне в контейнера за лед, дозаторът би трябвало да започне да работи.
	Кранът на домашната водопроводна инсталация не е отворен.	Отворете крана на домашната водопроводна инсталация и оставете достатъчно време за образуване на леда. Когато ледът се произведе, дозаторът би трябвало да заработи.
	Вратата на хладилника или фризера не е затворена.	Уверете се, че и двете врати са затворени.

Проблем	Възможна причина	Решение
Дозаторът не подава лед.	Лед се е топил и замръзвал около шнека поради нередовна употреба, температурни колебания и/или спирания на тока.	Махнете контейнера за лед и разтопете съдържанието му. Почистете контейнера, изсушете го и го поставете обратно на мястото му. Когато се образува лед, дозаторът би трябвало да заработи.
Дозаторът за лед е задръстен.	Кубчета лед са се задръстили между ръчката на автомата за лед и гърба на контейнера.	Отстранете кубчетата лед, които задръстват дозатора.
	Кубчета лед са замръзнали слепени заедно.	Използвайте дозатора по-често, така че кубчетата да не замръзват слепени заедно.
	В дозатора са били използвани кубчета лед, които са били закупени или направени по някакъв друг начин.	С дозатора трябва да се използват само кубчета лед, произведени от автомата за лед.
Дозаторът не подава вода.	Кранът на домашната водопроводна инсталация не е отворен. Виж неизправност "Автоматът за лед не произвежда лед."	Отворете крана на домашната водопроводна инсталация.
	Вратата на хладилника или фризера не е затворена.	Уверете се, че и двете врати са затворени.
Водата има странен вкус и/или мирис.	Водата е стояла в резервоара прекалено дълго.	Източете и излейте 7 чаши вода, за да опресните наличността. Източете и излейте още 7 чаши, за да изплакнете резервоара напълно.
	Уредът не е правилно свързан с тръбата за студена вода.	Свържете уреда с тръбата за студена вода, която доставя вода до кухненското кранче.
Звук на падащ лед.	Този звук се получава обикновено когато произведеният автоматично лед пада в контейнера за лед. Обемът може да варира в зависимост от местоположението на хладилника.	
Звук на течаща вода.	Този звук се получава обикновено когато автоматът за лед се зарежда с вода, след изпразване на произведения автоматично лед.	

Други

Моля прочетете внимателно "Автомат за лед и дозатор" в настоящото ръководство.

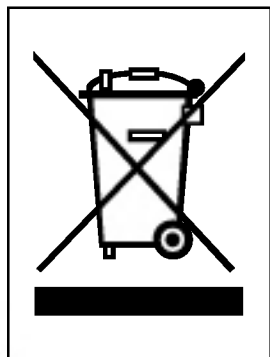
**Изхвърляне на вашия стар уред**

1. Когато този символ на задраскана кофа за боклук е поставен върху дадено изделие, това означава, че изделието попада под разпоредбите на Европейска директива 2002/96/EO.
2. Всички електрически и електронни изделия трябва да се изхвърлят отделно от битовите отпадъци, в определени за целта съоръжения, посочени от държавните или местните органи.
3. Правилното изхвърляне на вашия уред ще помогне за предотвратяване на възможни негативни последици за околната среда и човешкото здраве.
4. За по-подробна информация за изхвърлянето на вашия стар уред се обърнете към вашата община, службите за събиране на отпадъци или магазина, откъдето сте купили своя уред.

Sadržaj

Uvod	Unos podataka	81
	Važna uputstva vezana za bezbednost	81
	Identifikacija delova	82
Postavljanje	Mesto postavljanja	83
	Skidanje vrata	84
	Zamenjivanje vrata	85
	Instalacija cevi za dovod vode	85
	Podešavanje visine	86
Rukovanje	Početak	87
	Podešavanje temperature i funkcija	87
	Centar za osveženje (dostupno samo za određene modele)	92
	Polica (dostupno samo za određene modele)	93
	Držać za vino (dostupno samo za određene modele)	93
	Kutija za jaja (dostupno samo za određene modele)	93
	Kontrola vlažnosti u pretincu za povrće	94
	Konverzija u pretinac za povrće ili pretinac za meso (dostupno samo za određene modele)	94
	Osveživač (dostupno samo za određene modele)	94
	Oblast prelaza temperature u Čudesnoj zoni (dostupno samo za određene modele)	95
	Promene temperature u Čudesnoj zoni (dostupno samo za određene modele)	95
Čudesna zona (dostupno samo za određene modele)	95	
Saveti za spremanje hrane	Mesto za hranu	96
	Odlaganje namirnica	97
Briga i održavanje	Kako rastaviti delove	98
	Osnovne informacije	100
	Čišćenje	100
	Otklanjanje kvarova	101

Unos podataka

Naziv modela i serijski broj aparata smešteni su u unutrašnjosti frižidera. Ovi su brojevi jedinstveni za ovaj aparat i ne odnose se ni na koji drugi aparat. Preporučamo Vam da ovde unesete tražene informacije i sačuvate ovaj priručnik kao dokaz kupovine. Ovde takode priložite i svoj račun.

Datum kupnje : _____
 Kupljeno kod : _____
 Adresa prodavca : _____
 Telefonski broj prodavca : _____
 Broj modela : _____
 Serijski broj : _____

Važna uputstva vezana za bezbednost

Pre korišćenja aparata, frižider trebate propisno da postavite i instalirate u skladu sa uputstvima o postavljanju u ovom priručniku.

Frižider nikad nemojte da isključujete povlačenjem kabela za struju. Uvek čvrsto primite utikač i povucite ga ravno iz utičnice.

Prilikom pomeranja aparata dalje od zida, činite to oprezno kako aparat ne bi prešao preko kabela za struju i kako ne bi došlo do bilo kakvog oštećenja kabela ili frižidera. Nakon što frižider počne sa radom, nemojte da dirate hladne površine unutar zamrzivača, posebno ne onda kada su vam ruke mokre ili vlažne. Koža bi mogla da vam se prilepi za ovu ekstremno hladnu površinu.

Iskopčajte kabel za struju iz utičnice kako biste mogli da očistite aparat ili zbog nekih drugih zahteva. Nikad nemojte da primete kabel za struju sa vlažnim rukama, jer može da dođe do strujnog udara ili se možete ozlediti.

Nikad nemojte da oštećujete, menjate, previše iskrivljavate, vadite ili savijate kabel za struju, jer oštećeni kabel može da uzrokuje požar ili strujni udar. Nikad niste sigurni da li je aparat propisno uzemljen.

Nikad nemojte da stavljate staklene čaše ili sudove u zamrzivač, jer mogu da puknu usled širenja njihove sadržine za vreme zamrzavanja.

Nikad nemojte da stavljate ruke u spremnik za led koji pravi automatski izrađivač leda. Mogli biste da se pozledite zbog rada automatskog izrađivača leda.

Ovaj aparat nije namenjen korišćenju od strane male dece ili starijih osoba bez nadzora.

Mala deca treba da budu pod nadzorom odraslih prilikom korišćenja aparata kako bi se osiguralo da se ne igraju sa aparatom.

Uvek pazite da se nitko ne penje, sedi, stoji ili veša za središnja vrata frižidera. U protivnom može da dođe do oštećenja frižidera ili čak do njegovog prevrtanja, te do ozbiljnog pozleđivanja osobe.

Ako je moguće, priključite frižider na njegovu sopstvenu električnu utičnicu, kako biste sprečili da ne dođe do preopterećenja i nestanka struje usled rada frižidera, drugih aparata ili svetiljki.

Hladionik sa zamrzivačem treba tako da budu postavljeni kako biste u slučaju nezgode mogli brzo da isključite kabel za struju.

Ako je kabel za struju oštećen, treba da se zameni kabelom od istog izrađivača, servisera ili sličnog kvalifikovanog kadra kako bi se izbegle opasnosti.

Nemojte menjati ili produžavati energetski kabl.
 ■ To može prouzrokovati električni udar ili požar.



Nemojte da koristite produžne kablove

Dostupnost kabela za struju

Zamena kabela za struju

⚠ Upozorenje

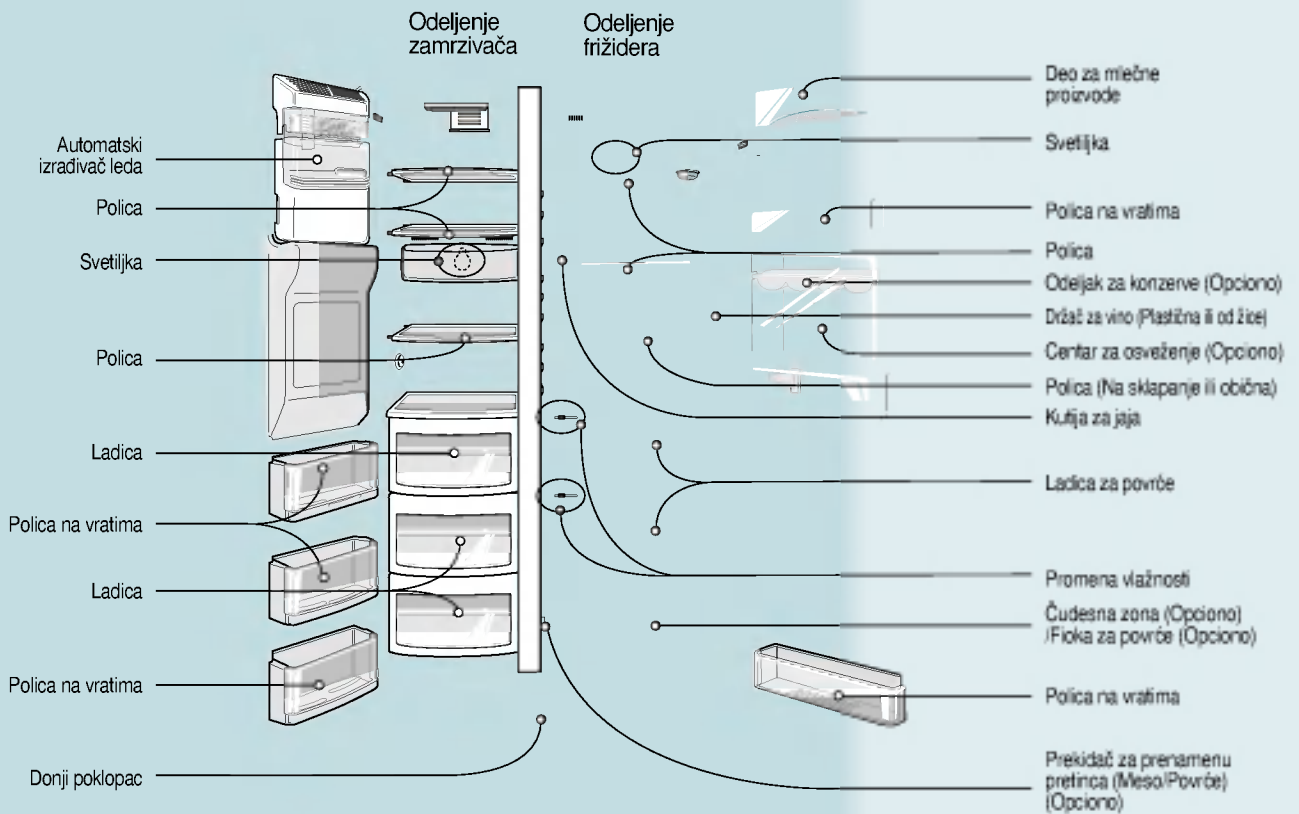

Odaberite dobru lokaciju**Mesto postavljanja**

1. Postavite svoj aparat tamo gde ćete njime lako moći da se koristite.
2. Nemojte da postavljate aparat u blizinu izvora toplote, direktnog sunčevog svetla ili vlage.
3. Vazduh mora da cirkuliše oko frižidera kako bi mogao efikasno da funkcioniše. Ako ste frižider postavili u udubljenje u zidu, neka udaljenost od gornjeg dela udubljenja bude 12 inča (30 cm) ili više i 2 inča (5 cm) ili više od bočnih zidova. Aparat bi trebao da bude barem 1 inč (2.5 cm) izdignut iznad poda, posebno ako je ispod frižidera ćilim.



4. Da bi se izbeglo vibriranje, aparat treba da stoji posve ravno.
5. Nemojte da postavljate aparat ako je temperatura u prostoriji niža od 5°C. To može da utiče na njegovo funkcionisanje.

Izbacivanje starog uređaja

Ovaj uređaj sadrži tečnosti (za hlađenje, mazivo), a izrađen je od delova i materijala koji se mogu ponovo koristiti i reciklirati.

Sve važne materijale morate poslati u centar za sakupljanje otpadnih materijala, a nakon prerade (recikliranja) oni se mogu ponovo koristiti. Za vraćanje, molimo kontaktirajte lokalno predstavništvo.

⚠ Upozorenje

Odvojite donji zaštitni poklopac a zatim cev za vodu

Odvojite vrata odeljenja zamrzivača

Odvojite vrata odeljenja hladionika

Skidanje vrata

Opasnost od strujnog udara

Isključite kabel za struju iz utičnice pre postavljanja. Ako to ne uradite, može da dođe do smrti ili ozbiljnog pozleđivanja

Ako su vaša ulazna vrata preuska da bi frižider kroz njih prošao, odvojite vrata frižidera i bočno unesite frižider.

Izvučite donju plastiku podizanjem nagore i izvucite kariku, a zatim iščupajte cev za dovod vode dok pritiskate deo (1) kao što je prikazano na slici sa desne strane.

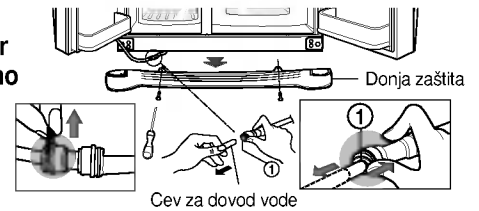

PRIMEDBA

- Ako je kraj cevi deformisan ili istrošen, taj deo odsecite.

1) Odvojite poklopac šarki odvijanjem vijaka. Odvojite sve povezne žice osim žice za uzemljenje.

2) Odvojite držač okretanjem u smeru kazaljke na satu (1), a zatim podignite i odvojite gornju šarku (2).

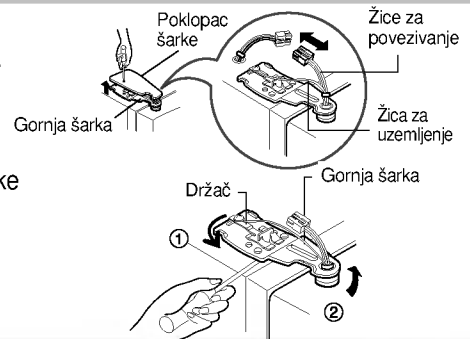

PRIMEDBA

- Kod odvajanja gornje šarke, pazite da vrata ne padnu prema napred.

3) Podignite i odvojite vrata zamrzivača. Ovaj put vrata treba da budu podignuta dovoljno da se u celosti izvuče cev za dovod vode.



PRIMEDBA

- Unesite vrata frižidera kroz ulazna vrata prostorije i položite ih, ali oprezno tako da ne dođe do oštećenja cevi za dovod vode.

1) Odvijte vijke poklopca šarke i odvojite poklopac. Odvojite sve povezne kablove, ako ih ima, osim žice za uzemljenje.

2) Odvojite držač rotirajući ga u smeru kazaljke na satu (1), a zatim podignite i odvojite gornju šarku (2).

3) Podignite i odvojite vrata frižidera.

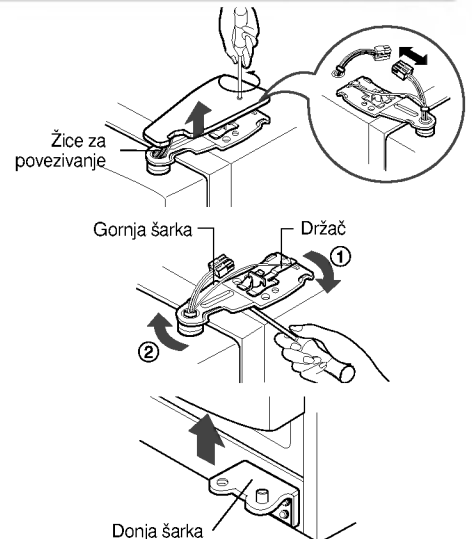

Unesite hladionik

Bočno unesite frižider kroz ulazna vrata prostorije kako je prikazano na slici desno.

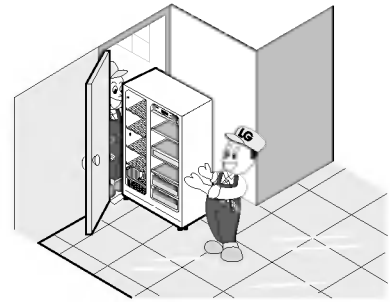

Zamenjivanje vrata

Namestite ih u suprotnom redosledu od redosleda kojim ste ih odvojili, nakon što ste ih uneli kroz ulazna vrata prostorije.

Instalacija cevi za dovod vode

Pre nameštanja

- Automatski izrađivač leda za rad treba pritisak vode od 147~834 kPa (1.5~8.5 kgf/cm²) (To jest, papirna šolja za jednokratno korišćenje (180 cc) napuniće se do kraja za 3 sekunde).
- Ako je pritisak vode u proseku niži od 147 kPa (1.5 kgf/cm²), potrebno je da nabavite posebnu pumpu za pritisak za normalno automatsko pravljenje leda i ledeno hladnu vodu.
- Pazite da cev za vodu ne bude istegnuta više od 8 m, i nemojte da je savijate. Ako je cev duga 8 m ili više, to može da uzrokuje probleme kod protoka vode zbog preslabog pritiska.
- Postavite cev za vodu na mestu gde nema toplote.

⚠ Upozorenje

- Priključite cev isključivo na izvor pitke vode.
- Vidi uputstva vezana za pribor za postavljanje filtera za vodu.

Podešavanje visine

Ako su vrata zamrzivača niža od vrata frižidera

Poravnajte ih umetanjem odvijača s plosnatim krajem u žleb ili utor levog vijka za podešavanje visine i okretanjem vijka u smeru kazaljke na satu (⌚).

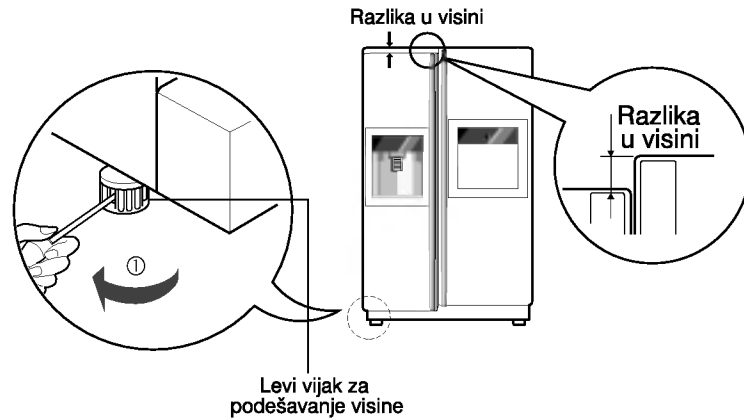

Ako su vrata zamrzivača viša od vrata frižidera

Poravnajte ih umetanjem odvijača s plosnatim krajem u žleb ili utor desnog vijka za podešavanje visine i okretanjem vijka u smeru kazaljke na satu (⌚).

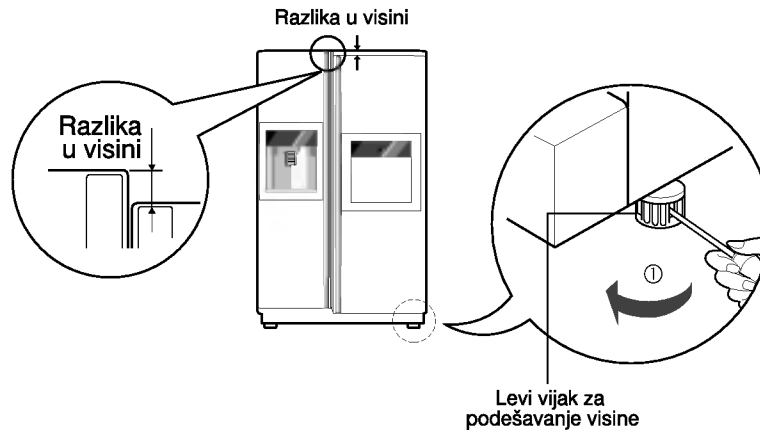

Nakon izjednačenja visine obaju vrata

Vrata frižidera zatvaraće se glatko nakon podizanja prednje strane i okretanja vijka za podešavanje visine. Ako vrata ne mogu dobro da se zatvore, to može da utiče na funkcionisanje aparata.

Sledeće

1. Obrišite svu prašinu koja se nakupila za vreme isporuke i temeljito očistite ceo aparat.
2. Instalirajte sve dodatne delove kao što je kutija za led, itd., na za njih predviđeno mesto. Ti su delovi upakovani zajedno kako bi se sprečilo moguće oštećivanje za vreme isporuke.
3. Priključite kabel za struju (ili strujni utikač) u utičnicu. Nemojte da istodobno priključujete više aparata na istu utičnicu.

Početak

Nakon što prvi put namestite frižider, ostavite ga da se stabilizuje na normalnoj temperaturi za rad oko 2-3 sata pre nego što ćete da ga napunite sa svežim ili smrznutim namirnicama.

Ako je došlo do prekida, pričekajte 5 minuta pre nego što ga ponovo uključite.

Podešavanje temperature i funkcija

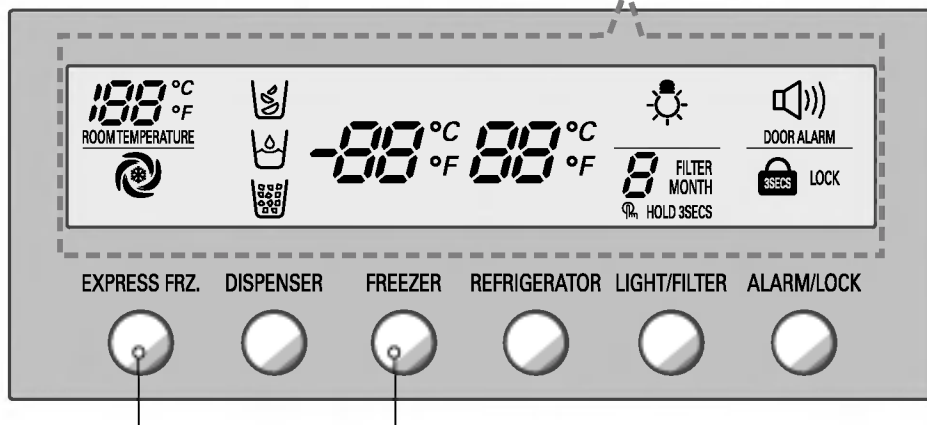
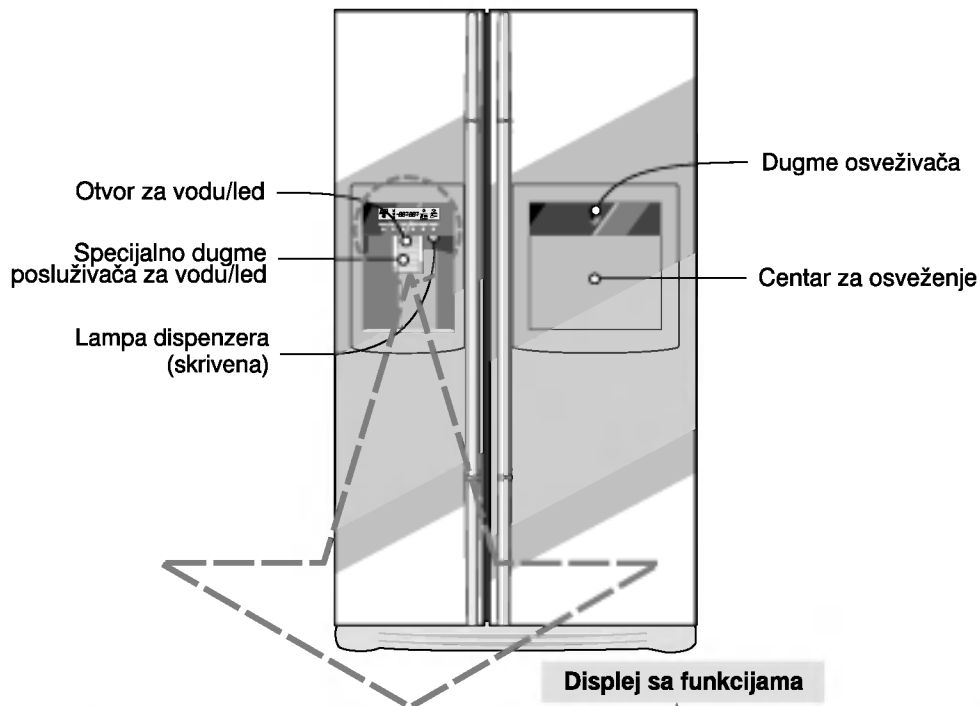

Displej mod uštede energije

PRIMEDBA

- Može se desiti da vaš model nema baš svaku od opcija.
- Obrišite vlagu pre nego što koristite displej dugme jer se rad dugmeta zasniva na metodi osetljivosti na dodir i usporava se ako je vlažno ili se može desiti da se aktiviraju druga dugmad ako vlaga prijanja uz površinu dugmeta.

Displej mod uštede energije

Ova funkcija prebacuje displej u mod za uštedu energije sve dok se sledeći put ne otvore vrata.

Pritisnite istovremeno dugmad FREEZER i EXPRESS FRZ. i zadržite ih 5 sekundi dok ne čujete Ding. Tada će se sve LED diode uključiti (ON), a onda i isključiti (OFF). Kada je mod za uštedu energije aktivan, tada će displej ostati isključen sve dok se sledeći put ne vrata otvore. Posle toga, pojaviće se svaki put kada se otvore vrata ili kada se pritisne dugme i ostaće 20 sekundi uključen posle zadnjeg otvaranja vrata ili pritiska na dugme. Da biste deaktivirali mod za uštedu energije, pritisnite istovremeno dugmad FREEZER i EXPRESS FRZ. i zadržite ih 5 sekundi dok ne čujete Ding.

Možete regulisati temperaturu zamrzivača i frižidera.

**Način
podešavanja
temperature u
odeljenju
zamrzivača**

Zamrzivač - podešavanje temperature

**Način
podešavanja
temperature u
odeljenju
frižidera**

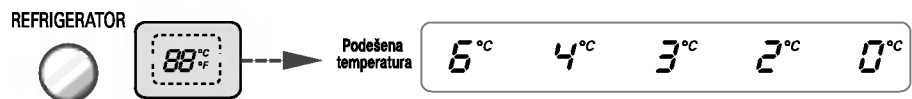
Frižider - podešavanje temperature

* Svaki put kad pritisnete dugme, podešavanje se ponavlja prema redosledu (Slabo) → (Srednje slabo) → (Srednje) → (Srednje jako) → (Jako).

- Stvarna temperatura u odeljenju varira u ovisnosti o stanju i količini spremljene hrane, a podešena temperatura na indikatora je ciljna temperatura, a ne stvarna temperatura u frižideru.
- Funkcija frižidera slabije reaguje u prvo vreme rada. Molimo vas da nameštate temperaturu kao što je gore navedeno, ali tek nakon što prođe minimalno 2~3 dana od korišćenja frižidera.

Kako se koristiti posluživačem vode ili leda

- Odaberite jedno od sledećeg - izdobljeni led, vodu ili kocke leda - i lagano pritisnite čašom ili drugim sudom dugme u prostoru predviđenom za čašu.

Voda

Upalite lampicu indikatora za vodu pritiskom na dugme za odabir.

- Voda će poteći kada čašom pritisnete specijalno dugme.

Izdobljeni led

Upalite lampicu indikatora za izdobljeni led pritiskom na dugme za odabir.

- Izdobljeni led izaći će kada čašom pritisnete specijalno dugme.

Kocke leda

Upalite lampicu indikatora za kocke leda pritiskom na dugme za odabir.

- Kocke leda izaći će kada čašom pritisnete odgovarajuće dugme.

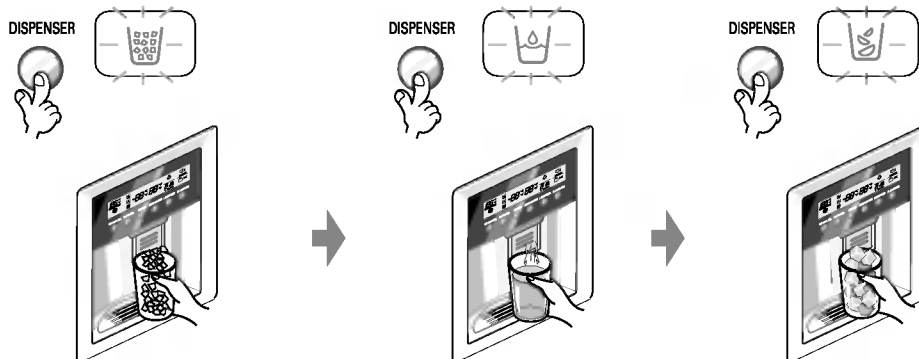

- **Preporuka:** Pridržite čašu ili činiju nekoliko sekundi nakon preuzimanja leda ili vode tako da i poslednje kapi odu u vašu čašu, a ne na pod.

Automat za led

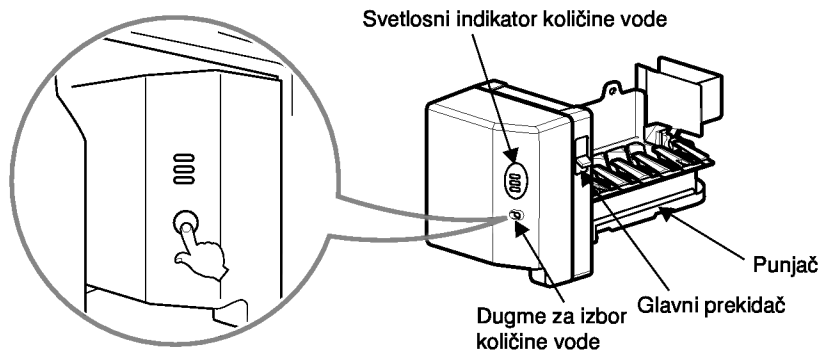

- Automat za led može automatski da napravi 6 kockica zaredom, a 70~120 kockica na dan. Ova količina može da varira od slučaja do slučaja, zavisno od temperature okoline, otvaranja vrata, od toga da li je zamrzivač pun, itd.
- Proizvodnja kockica leda se zaustavlja kada je posuda za led puna.
- Ako ne želite da koristite automat za led, onda okrenite prekidač na OFF. A ako ponovo želite da ga koristite, uključite ga okretanjem prekidača na ON.
- Količina vode će varirati zavisno od toga koje ste pritisnuli dugme za količinu vode. Rad zavisi i od toga koliki je pritisak vode sa linije za dovod vode.

UWAGA

- Normalno je da se čuje lupkanje kada led pada u posudu.

Kada izrađivač leda ne funkcioniše kako treba

Ako se led zgruda

- Ako se led zgruda u jednu masu, izvadite komade leda iz spremnika za led, razbijte ih na manje delove i ponovo ih stavite u spremnik za led.
 - Ako izrađivač leda pravi premale kocke leda ili zgrudane komade leda, količina vode koja ulazi u izrađivač leda treba da se podesi. Obratite se servisnom centru.
- ✱ Ako ne koristite led često, on se može zgrudati u veće komade.

Nestanak struje

- Led može da padne u odeljenje zamrzivača. Izvadite spremnik za led i bacite sav led, zatim osušite spremnik i vratite ga nazad. Nakon što aparat ponovo bude priključen u struju, razmravljeni led automatski će se selektirati.

Prilikom prve instalacije aparata

- Potrebno je oko 12 sati dok prvi puta instalirani frižider ne počne sa pravljenjem leda u odeljenju zamrzivača.

Ekspresno zamrzavanje

Selektujte ovu funkciju kada želite brzo zamrzavanje

- isključeno → uključeno → isključeno se ponavlja kad god se pritisne dugme  .
- Kada selektujete Special Refrigeration On, oznaka sa strelicama ostaje u stanju On nakon što trepne 4 puta.
- Funkcija brzog zamrzavanja se automatski isključuje kada prođe postavljeno vreme.

EXPRESS FRZ.



uključeno

isključeno

Lock (Zaključavanje)

Ovo dugme zaustavlja rad drugih dugmadi

- Zaključavanje (Locking) ili otključavanje (Release) se ponavlja kad god se pritisne dugme  u trajanju dužem od 3 sekunde.
- Ako koristite dugme ALARM/LOCK, nijedno od dugmadi neće raditi dok ih ne otključate.

ALARM/LOCK



Zaključano

Otključano

Door alarm (Alarm na vratima)

Upozorenje da su vrata otvorena

- Ako vrata frižidera ili zamrzivača ostanu otvorena duže od šezdeset sekundi onda će se čuti zvuk alarma 3 puta u intervalima od trideset sekundi.
- Ako se desi da se alarm ne isključuje i nakon zatvaranja vrata, onda kontaktirajte lokalni servis da vidite o čemu se radi.

ALARM/LOCK



DOOR ALARM

Displej funkcije stanja filtera (ciklus zamene filtera)

- Ovaj uređaj ima svetlosni indikator za zamenu uloška filtera za vodu na dispenceru.
- Filter za vodu treba da se menja na svakih šest meseci.
- Svetlosni indikator za filter se uključuje da vas obavesti kada treba da se zameni filter.
- Posle zamene filtera, pritisnite i zadržite dugme za filter u trajanju dužem od 3 sekunde da biste resetovali indikator.

LIGHT/FILTER

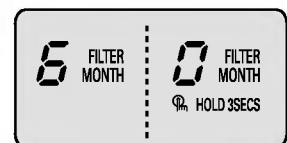

6 FILTER MONTH

0 FILTER MONTH

HOLD 3SECS

Osvetljenje dispizera

Ovo dugme uključuje (on) i isključuje (off) osvetljenje dispizera.

- Funkcija osvetljenja dispizera se uključuje (ON) ili isključuje (OFF) pritiskom na dugme Light/Filter.

LIGHT/FILTER

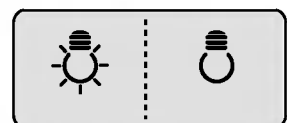

uključeno

isključeno

Ostale funkcije

Displej temperature okoline

- Temperatura se prikazuje samo kada je u opsegu $-9^{\circ}\text{C} \sim 49^{\circ}\text{C}$.
- Kada je okolna temperatura niža od -9°C onda se prikazuje LO (low – niska temperatura), a kada je veća od 49°C onda se pojavljuje HI (high – visoka temperatura).

**Funkcija dijagnoze (detekcija kvarova)**

- Funkcija dijagnoze problema automatski otkriva kvarove kada se koji kvar otkrije u aparatu za vreme funkcionisanja frižidera.
- Ako se pojavi kvar na samom aparatu, nećete moći da ga otklonite pritiskom na neko dugme niti će da se pojavi normalni indikator kvara. U tom slučaju, nemojte da isključite aparat nego se odmah obratite lokalnom serviseru. Ako aparat isključite, serviseru će biti potrebno mnogo vremena dok ne pronađe deo koji se pokvario.

Način na koji funkcioniše dovod leda/vode

Voda se hladi dok se nalazi u spremniku za vodu u odeljenju frižidera, a zatim se šalje u posluživač za vodu ili led.

Led se pravi u automatskom izrađivaču leda, a zatim se šalje u posluživač podeljen na izdrobljeni led i kocke leda.

PRIMEDBA

- Normalno je da voda isprva nije veoma hladna. Ako želite da voda bude hladnija, dodajte leda u čašu.

Upozorenja

Bacite sav led (otprilike 20 kocki) i svu vodu (oko 7 čaša) koji se naprave prvi puta nakon postavljanja i instaliranja frižidera.

Led i voda koji se prvi puta naprave mogu da sadrže čestice ili miris cevi za vodu ili kutije za vodu. Ovo je takođe potrebno da se učini u slučaju da se frižiderom niste služili jedno duže vreme.

Držite decu podalje od posluživača za vodu ili led.

Deca mogu pogrešno i nepropisno da pritisnu posebno dugme ili da unište lampice.

Pazite da namirnice ne blokiraju put prolasku leda.

Ako ste stavili namirnice na sam ulaz za dovod leda, nećete moći da ga dobijete. Prolaz za led takođe može da bude prekriven sa sitnim česticama ako koristite samo komadiće leda. U tom slučaju, uklonite čestice leda koje su se nakupile.

Nikad nemojte da stavljate konzerve sa napicima ili namirnice u spremnik za led kako biste ih brzo rashladili.

To može da uzrokuje oštećenje automatskog izrađivača leda.

Nikad nemojte da koristite kristalne čaše ili predmete od kuhinjskog porcelana za uzimanje leda.

Takve čaše ili predmeti mogu da se slome.

Prvo u čašu stavite led, a zatim je napunite vodom ili nekim drugim napitkom.

Može da dođe do prskanja vode ako se led doda u već napunjenu čašu.

Nikad nemojte da dirate ručku ili bilo šta drugo na otvoru gde izlazi led.

Dotirivanje može da prouzrokuje lomljenje delova ili ozleđivanje ruke.

Nikad nemojte da skidate zaštitni deo izrađivača leda.**Ponekad izravnajte površinu tako da spremnik za led bude u potpunosti pun leda.**

Led se skuplja u samoj blizini izrađivača leda. Tako se izrađivaču leda može činiti da je spremnik za led potpuno pun i u tom slučaju se prekida daljnje pravljenje leda.

Ako iz otvora izlazi led izmenjenje boje, smesta se obratite servisnom centru i prekinite korišćenje aparata.**Nikad nemojte da koristite preuske ili preduboke čaše**

Led može da se zaglavi u svom prolaženju, i na taj način frižider može da se ošteti.

91

Držite čašu na propisnoj udaljenosti od otvora za led.

Čaša koja se nalazi preblizu otvora može da blokira izlaženje leda.

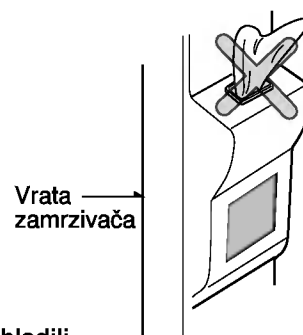

Centar za osveženje (dostupno samo za određene modele)

Način korišćenja

**Koristite
vrata centra za
osveženje kao
poslužavnik**

**Nikad nemojte da
vadite unutarnji
poklopac centra
za osveženje**

**Nemojte da
stavljate teške
predmete na
vrata centra za
osveženje
i nemojte
dozvoliti
deci da se o
njega vešaju.**

Otvorite vrata centra za osveženje.

- Možete da otvorite centar za osveženje bez otvaranja vrata frižidera, i na taj način uštediti na električnoj energiji.
- Unutarnja svetiljka odeljenja frižidera upaliće se prilikom otvaranja vrata centra za osveženje. Na taj način lako možete da vidite šta se u njemu nalazi.

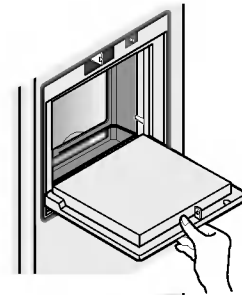

- Nikad nemojte da koristite vrata centra za osveženje kao podlogu za rezanje i pazite da ga ne oštetite oštrim predmetima.
- Nikad nemojte rukama da se naslanjate ili pritisćete vrata centra za osveženje.

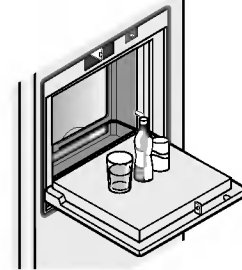

- Centar za osveženje ne može normalno da funkcioniše bez zaštitnog poklopca.

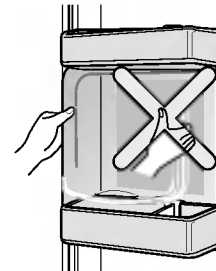

- Ne samo da vrata centra za osveženje mogu da se oštete, nego i deca mogu da se povrede.

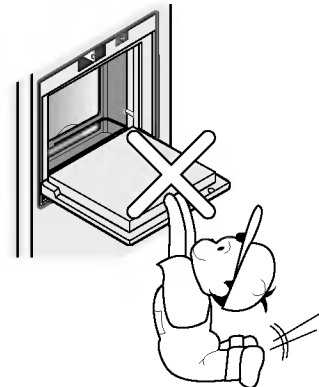

Polica na sklapanje**Polica (dostupno samo za određene modele)**

Možete staviti više predmete kao što su tegle ili boce prosto gurajući prednji deo police ispod zadnjeg dela police. Povucite prema sebi da je vratite u punu veličinu.

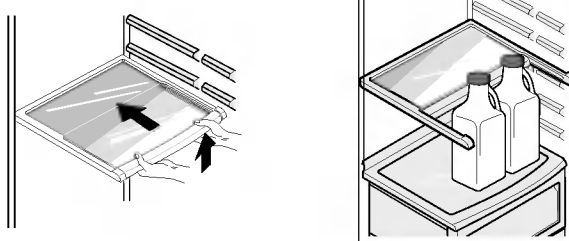
**Držać za vino (dostupno samo za određene modele)****Podešavanje držača za vino (Tip 1)**

Boce mogu bočno da se polegnu korišćenjem ovog posebnog dodatka. Dodatak može da se prikači za svaku policu.

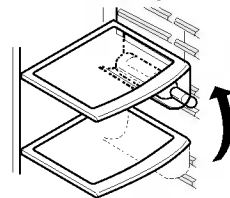

Kada ubacujete držać za boce vina :
Povucite držać za boce na dole kao na ② nakon što ste ga ubacili u bočno pričvršćeni deo police kao na ① kačeći gornji deo kao na ①.

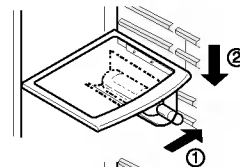

Kada odvajate držać za boce vina :
Otkočite ga držeći ga za gornji deo kao na ③ i povlačeći ga prema sebi kao na ④.

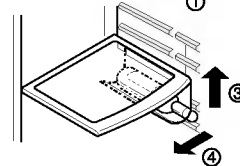
**(Tip 2)**

Flaše mogu biti skladištene bočno u ovoj polici za vino.

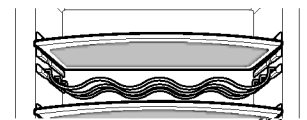
**Kutija za jaja (dostupno samo za određene modele)**

Kutiju za jaja možete da postavite tamo gde vam najviše odgovara

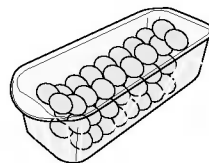
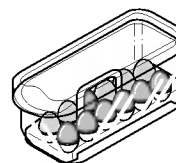
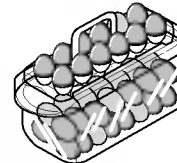
**[Tip 1]****[Tip 2]****PRIMEDBA**

- Nikad nemojte da koristite kutiju za jaja kao kutiju spremnika za led. Može da se slomi.
- Nikad nemojte da stavljate kutiju za jaja u odeljenje zamrzivača ili u odeljenje svežih namirnica.

Kontrola vlažnosti u pretincu za povrće

Vlažnost može da se kontroliše okretanjem dugmeta za kontrolu vlažnosti ulevo ili udesno prilikom spremanja voća ili povrća.

Visoka vlažnost

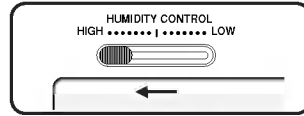

Niska vlažnost

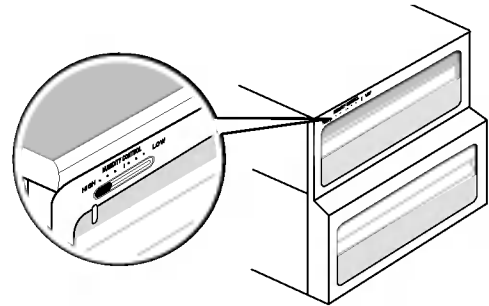
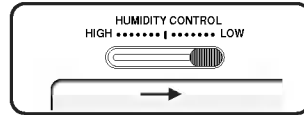

Konverzija u pretinac za povrće ili pretinac za meso (dostupno samo za određene modele)

- Donja ladica frižidera može da se koristi bilo kao pretinac za povrće ili kao pretinac za meso.

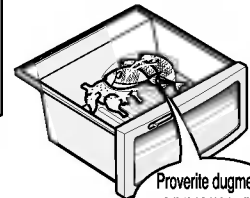
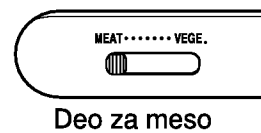
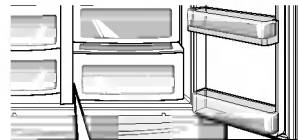
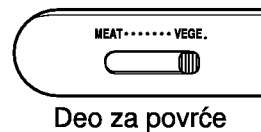

Proverite dugme za prenamenu pre stavljanja namirnica

Pretinac za meso održava temperaturu na nižem nivou nego što je to u pretincu frižidera, tako da meso i riba koji se sprema mogu duže da sačuvaju svežinu.

PRIMEDBA

- Povrće ili voće može da se zamrzne ako je dugme za prenamenu postavljeno na pretinac za meso. Zato dobro proverite pre odlaganja namirnica.

Osveživač (dostupno samo za određene modele)

Ovaj sistem delotvorno upija jake mirise korišćenjem optičkog katalizatora. Ovaj sistem nema nikakav uticaj na hranu u frižideru.

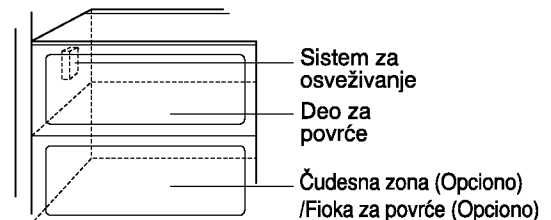

Način korišćenja sistema za osveživanje

- Kako je sistem već instaliran na cev za dovod svežeg vazduha iz odeljenja frižidera, nikakvo vam dodatno postavljanje nije potrebno.
- Molimo vas da koristite zatvorene sudove za čuvanje namirnica sa jakim i ostrim mirisom. U protivnom, ostale namirnice u odeljenju mogu da upiju ovaj miris.

Oblast prelaza temperature u Čudesnoj zoni (dostupno samo za određene modele)

Pritiskom na dugme ostavlja se povrće, voće ili druga vrsta hrane, kao što je meso da se odleđi, sirova riba itd.



Promene temperature u Čudesnoj zoni (dostupno samo za određene modele)

Način rada

Možete da izaberete optimalni temperaturni opseg zavisno od vrste hrane koju ste ostavili.

- možete da izaberete između 3 različite temperature, i to su -3°C, -1°C i 4°C. Povrće, voće, kao i hrana koja zahteva održavanje vlage, meso/ribe, mogu da ostanu sveže izborom odgovarajuće temperature za tu hranu.

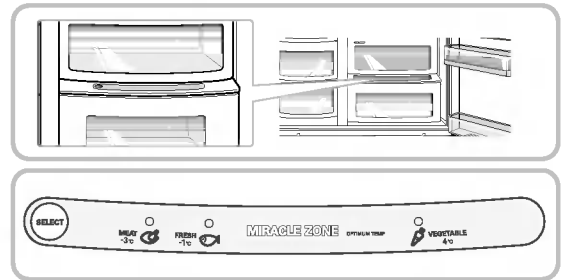

- Prilikom korišćenja Čudesne zone za skladištenje mesa, može se desiti da se voće ili povrće zamrznu.
- Prilikom korišćenja Čudesne zone za skladištenje mesa, da se ono ne bi pokvarilo treba ga čuvati u F-delu (freezer-zamrzivač).
- Ako se otvaraju vrata R-dela (refrigerator-frižider), lampica se uključuje u selektovani status, a ako se vrata zatvaraju onda se lampica isključuje.
- (Vegetable/Fruit) → (Cold storage while maintaining humidity) → (Meat) se ponavlja kad god se pritisne dugme "Selection".

Čudesna zona (dostupno samo za određene modele)

Uklanjanje posude

- Prvo sklonite posudu za povrće.
- Posle malog podizanja Čudesne zone ①, uhvatite unutra i povucite spolja ②.

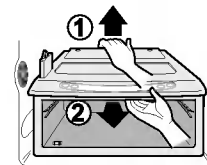

Nameštanje posude

- Namestite kutiju Čudesne zone u ležište ① i polako gurnite da klizne unutra ②.
- Ako se ovo radi na silu spojni delovi se mogu oštetiti.

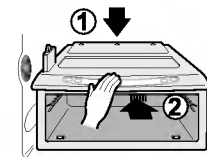

Mesto za hranu

(Vidi pod Identifikacija delova)

- Držać za vino** Mesto za odlaganje vina.
- Ladica za male obroke** Spremanje malih namirnica kao što je hleb, mali obroci, itd.
- Polica odeljenja zamrzivača** Spremanje različitih zamrznutih namirnica kao što je meso, riba, sladoled, smrznute male namirnice, itd.
- Spremanje malih pakovanja smrznute hrane.
 - Temperatura može da se povisi kada se otvaraju vrata. Zato, nemojte ovde da odlažete dugotrajne namirnice kao što je sladoled.
- Polica na vratima odeljenja zamrzivača**
 - Spremanje mesa, ribe, piletine, itd., nakon umatanja u folije od aluminijuma.
 - Spremajte suhe namirnice.
- Ladica odeljenja zamrzivača**
- Odeljenje za mlečne proizvoda** Spremanje mlečnih proizvoda kao što je maslac, sir, itd.
- Kutija za jaja** Stavite kutiju za jaja na odgovarajuće mesto.
- Centar za osveženje** Spremanje namirnica koje se često uzimaju, kao što je piće, itd.
- Polica odeljenja frižidera** Spremanje sudova sa hranom ili ostalih namirnica na dovoljnoj udaljenosti jedni od drugih.
- Polica na vratima odeljenja frižidera** Spremanje malih pakovanja hrane ili pića kao što je mleko, sokovi, pivo, itd
- Ladica za povrće** Spremanje povrća ili voća.
- Ladica za povrće /ladica za meso dvostruka namena** Spremanje povrća, voća, mesa za odležavanje, ribe, itd. i nameštanje dugmeta za konverziju/prenamenu već prema potrebi.
Proverite za koje je namirnice podešeno dugme za konverziju pre odlaganja hrane.

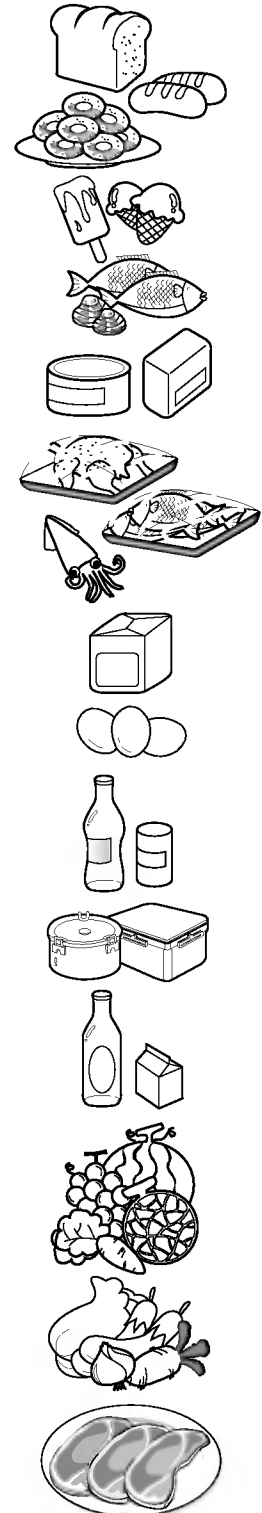

Odlaganje namirnica

- Spremite sveže namirnice u odeljenje frižidera. Način na koji se namirnice zamrzavaju i odmrzavaju važan je faktor u očuvanju svežine i ukusa hrane.
- Nemojte da spremate namirnice koje se lako kvare na niskim temperaturama, kao što su banane i dinje.
- Ostavite vrelu hranu da se prvo ohladi pre nego je stavite u frižider, jer spremanje vrele hrane može nepovoljno da deluje na ostale namirnice i dovede do veće potrošnje električne energije.
- Prilikom odlaganja namirnica, umotajte ih vinilom ili ih stavite u spremnik sa poklopcem. To sprečava isparavanje vode i pomaže u očuvanju ukusa i hranjivih sastojaka hrane.
- Nemojte hranom da blokirate dovode vazduha. Neprekidno strujanje rashlađenog vazduha održava temperaturu u frižideru stalnom.
- Nemojte prečesto da otvarate vrata frižidera. Otvaranjem vrata omogućava se ulazak toplijeg vazduha u frižider što uzrokuje povišenje temperature.
- Nikad nemojte da držite mnogo namirnica u polici na vratima, tako mogu da odguraju unutrašnje police pa onda vrata frižidera ne mogu potpuno da se zatvore.

Odeljenje zamrzivača

- Nemojte da odlažete boce u odeljenje zamrzivača – jer mogu da puknu kada se tečnost u njima zamrzne.
- Nemojte ponovo da zamrzavate namirnice koje su se već jednom odmrznule. To može da uzrokuje gubitak ukusa i hranjivih sastojaka.
- Prilikom odlaganja zamrznutih namirnica kao što je sladoled, na duže vreme, odložite ih na policu zamrzivača, a ne policu na vratima.
- Nemojte hvatati mokrim rukama hladnu hranu ili posude – naročito one od metala – i ne stavljajte staklene predmete u delu za zamrzavanje.
- To je zbog toga da ne biste dobili promrzline na rukama i da se ne bi slomile staklene posude kada se njihova sadržina zaledi, što može dovesti do toga da se posećete.

Odeljenje frižidera

- Nemojte da odlažete vlažne namirnice na gornje police frižidera, jer mogu da se zamrznu zbog direktnog kontakta sa hladnim vazduhom.
- Uvek očistite namirnice pre odlaganja u frižider. Povrće i voće treba da se opere i obriše, a upakovana hrana obriše, kako se susedne namirnice ne bi pokvarile.
- Prilikom spremanja jaja u za njih predviđenu kutiju ili policu, proverite da su sveža, i uvek ih spremajte u uspravnom položaju, jer tako duže ostaju sveža.

PRIMEDBA

- Ako se vaš frižider nalazi na toplom i vlažnom mestu, i ako često otvarate vrata frižidera ili držite u njemu velike količine povrća, u frižideru može da se stvori višak vlage koji nema nikakvog efekta na funkcionisanje aparata. Jednostavno obrišite vlagu sa suhom krpom.

Kako rastaviti delove

PRIMEDBA

- Rastavljanje na delove radi se prema redosledu suprotnom od redosleda sastavljanja. Proverite da ste isključili kabel za struju pre nego što počnete sa rastavljanjem i sastavljanjem. Nikada nemojte na silu da rastavljate delove. Delovi tako mogu da se oštete.

Svetiljka u odeljenju zamrzivača

Odvojite svetiljku izvlačenjem (③) i istovremenim laganim udaranjem (①) i okretanjem (②) poklopca svetiljke. Okrećite žarulju u smeru suprotnom od smera kazaljke na satu. U frižideru se koristi žarulja maksimalne jačine od 40 W i može da se kupi u servisnom centru.

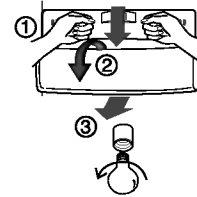

Polica zamrzivača

Da biste sklonili policu gurnite je ulevo (①), podignite malo levi kraj (②), pa zatim desni (③) i izvucite.

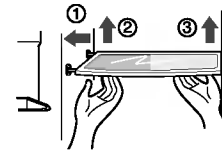

Polica na vratima i potpora

Podignite policu na vratima držeći je za oba kraja (①) i izvucite je u smeru (②).

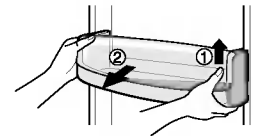

Posuda za kockice leda

Držite posudu za led kao što je prikazano na slici sa desne strane i izvlačite je (②) tako što ćete je podizati lagano (①).

- Nemojte da skidate posudu za led, osim ako je to neophodno.
- Prilikom vađenja posude za led, držite je obema rukama da biste izbegli mogućnost da vam ispadne.

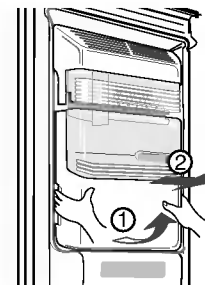

Posle korišćenja posluživača za vodu ili led

Sakupljač vode nema funkciju samoisušivanja. Zbog toga treba da se redovno čisti. Sklonite poklopac povlačenjem prednjeg dela i osušite ga krpom.

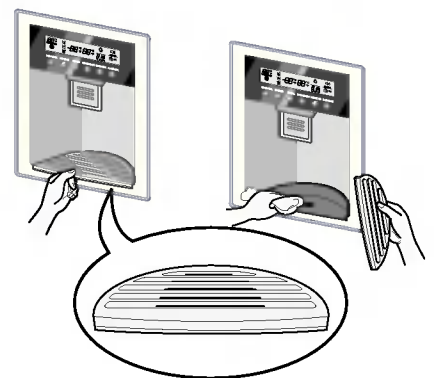

Svetiljka u odeljenju frižidera

Da biste uklonili poklopac svetiljke, pritisnite izbočenje ispod poklopca svetiljke prema napred i zatim izvucite poklopac svetiljke.

Okrećite žarulju u smeru suprotnom od smera kazaljke na satu. Koristi se žarulja maksimalne jačine od 40 W i može da se kupi u centru za servis.

Centar za osveženje

- Odvojite označeno mesto (①) nagore.
- Odvojite gornju policu srednjeg dela za osvežavanje i onda povucite napolje poklopac srednjeg dela za osvežavanje (②).
- Deo za osvežavanje će biti uklonjen povlačenjem nagore.



PRIMEDBA

- Iz vrata frižidera trebate ukloniti sve delove, kada nameravate izvući pretinac za povrće, ladicu za male obroke i poklopac centra za osveženje.

Poklopac pretinca za povrće

- Da biste izvukli poklopac pretinca za povrće, izvucite malo pretinac za povrće prema napred, podignite prednji deo poklopca pretinca za povrće kao što prikazuje (②), te ga izvucite.

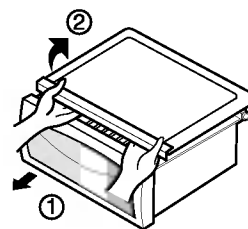

Osnovne informacije

Za vreme odsustva

Za vreme kraćeg odsustva, verovatno ćete smatrati da je najbolje frižider ostaviti da radi. Namirnice koje mogu da se zamrznu stavite u zamrzivač kako bi duže ostale sveže.

Kada planirate duže odsustvo i želite da isključite frižider, izvadite iz njega svu hranu, isključite ga iz struje, temeljito očistite unutrašnjost i ostavite oba vrata OTVORENA kako bi se sprečilo stvaranje neugodnog mirisa.

Nestanak struje

Većina nestanaka struje koji traju sat ili dva nema nikakvog uticaja na temperaturu u vašem frižideru.

Međutim, trebalo bi da što je više moguće smanjite otvaranje vrata frižidera za vreme dok nema struje.

Ako pomerite

Odvojite ili dobro pričvrstite sve klimave delove unutar frižidera.

Kako bi se sprečilo oštećenje vijaka za podešavanje visine, uvijte ih potpuno u bazu.

Cev protiv kondenzacije

Spoljašna stenka frižidera ponekad može da se ugreje, pogotovo ubrzo nakon instalacije.

Ne brinite se radi toga. Uzrok tome je cev protiv kondenzacije, koja zagrejava frižider kako bi se sprečilo "znojenje" na spoljašnjoj strani haldionika.

Čišćenje

Važno je da održavate svoj frižider čistim kako bi se sprečila pojava neželjenih mirisa. Hrana koja se prospe treba smesta da bude obrisana, jer može da se pokvari i uprlja plastične stenke frižidera ako predugo ostane.

Spoljašnjost

Koristite mlake rastvore blagog sapuna ili deterdženta da biste obrisali stenke frižidera tako da se sjaje.

Obrišite ga čistom krpom, a potom osušite.

Unutrašnjost

Preporuča se da se frižider redovito čisti. Operite sva odeljenja frižidera razređenom soda bikarbonom ili blagim deterdžentom i toplom vodom. Isperite i osušite.

Posle čišćenja

Molimo vas da proverite da kabel za struju nije oštećen, da utikač za struju nije pregrejan, te da je utikač za struju dobro priključen u utičnicu.

Upozorenje

Uvek udaljite kabel za struju od zida na kojem utičnica, pre nego što počnete sa čišćenjem u blizini električnih trošila (svetiljki, prekidača, kontrola, itd.).

Obrišite svaki višak vlage pomoću spužve ili krpe kako bi se sprečilo da voda ili neka druga tečnost ne dođe u dodir sa električnim aparatom uzrokujući strujni udar.

Prilikom čišćenja površine frižidera nikad nemojte da koristite krpice od oštre i grube kovine, četke, gruba abrazivna sredstva za čišćenje, jaka alkalna otapala, zapaljive ili toksične tečnosti za čišćenje.

Nemojte da dirate zamrznute površine sa vlažnim ili mokrim rukama, jer vlažni predmeti mogu da zalepe za ekstremno hladne stenke.

Otklanjanje kvarova

Pre nego što pozovete servisera, pročitajte ovaj odeljak. Ovi vam saveti mogu uštedeti podjednako vreme i novac. Sledeća lista uključuju uobičajene pojave u radu aparata koje nisu rezultat loše izrade ili oštećenih delova u aparatu.

Pojava	Mogući uzrok	Rešenje
Rad frižidera		
Kompresor frižidera ne radi.	Kontrola frižidera je isključena.	Namestite kontrolu frižidera. Vidi odeljak Početak.
	Frižider je u stanju odmrzavanja.	Ova pojava je posve normalna za frižider sa sistemom automatskog odmrzavanja. Ciklus odmrzavanja ponavlja se periodički.
	Kabel za struju nije priključen na utičnicu u zidu.	Proverite da je utikač kabela za struju gurnut u utičnicu.
	Nestanak struje. Proverite rade li svetiljke.	Pozovite lokalnog električara.
Frižider radi previše ili predugo	Frižider je veći od vašeg prijašnjeg frižidera.	To je normalna pojava. Veći i efikasniji aparati duže rade u tim uslovima.
	U sobi ili napolju je veoma toplo.	Normalno je za frižider da radi duže u tim uslovima.
	Frižider je do nedavno bio isključen na jedno duže vreme.	Potrebno je nekoliko sati dok se frižider ne rashladi u celosti.
	Možda je nedavno stavljena velika količina tople ili vrele hrane.	Topla hrana čini da frižider duže radi sve dok se ne postigne odgovarajuća temperatura.
	Vrata se otvaraju prečesto ili predugo ostaju otvorena.	Topao vazduh koji ulazi u frižider čini da on radi duže. Nemojte prečesto da otvarate vrata.
	Moguće je da su vrata frižidera ili zamrzivača delimično otvorena.	Pazite da frižider uvek stoji ravno. Držite hranu i sudove tako da ne blokiraju vrata. Vidi deo vezan za probleme. OTVARANJE/ZATVARANJE vrata.
	Kontrola frižidera postavljena je na prenisku temperaturu.	Namestite kontrolu frižidera na toplije podešenje sve dok se ne postigne zadovoljavajuća temperatura.
	Brtvilo frižidera ili zamrzivača je prljavo, istrošeno, napuklo, ili loše postavljeno.	Očistite ili zamenite brtvilo. Ako vrata ne prijanjaju u celosti, vaš će frižider duže trebati da radi kako bi se postigla željena temperatura.

Pojava	Mogući uzrok	Rešenje
Kompresor frižidera ne radi.	Termostat održava frižider na konstantnoj temperaturi.	To je normalna pojava. frižider se pali i gasi kako bi temperatura uvek bila konstatna.
Temperatura je preniska		
Temperatura u zamrzivaču je preniska ali je temperatura frižidera zadovoljavajuća.	Kontrola zamrzivača nameštena je na prenisku temperaturu.	Namestite kontrolu zamrzivača na toplije podešenje sve dok temperatura zamrzivača nije zadovoljavajuća.
Temperatura frižidera je preniska ali je temperatura zamrzivača zadovoljavajuća.	Kontrola frižidera nameštena je na prenisku temperaturu.	Namestite kontrolu frižidera na toplije podešenje.
Hrana odložena u ladicama se zamrzava.	Kontrola frižidera nameštena je na prenisku temperaturu.	Vidi prethodno rešenje.
Meso odloženo u ladicu sa svežim mesom se zamrzava.	Meso bi trebalo da se drži na temperaturi malo nižoj od tačke zamrzavanja vode (32 °F, 0 °C) za maksimalno dugo održavanje svežine	Normalno je da se znaju stvoriti kristali leda usled vlage koja se nalazi u mesu.
Temperatura je previsoka		
Temperatura frižidera ili zamrzivača je previsoka.	Kontrola zamrzivača nameštena je na previsoku temperaturu.	Namestite kontrolu zamrzivača ili frižidera na hladnije podešenje sve dok temperatura zamrzivača ili frižidera nije zadovoljavajuća.
	Kontrola frižidera nameštena je na previsoku temperaturu. Kontrola frižidera ima delimičan uticaj na temperaturu zamrzivača.	Namestite kontrolu zamrzivača ili frižidera na hladnije podešenje sve dok temperatura zamrzivača ili frižidera nije zadovoljavajuća.
	Vrata se prečesto otvaraju ili predugo ostaju otvorena.	Topao vazduh ulazi u frižider/ zamrzivač svaki put kada otvarate vrata. Otvarajte vrata ređe.
	Vrata su delimično otvorena.	U celosti zatvorite vrata.
	Moguće je da je nedavno stavljena veća količina tople ili vrele hrane.	Pričekajte sve dok frižider ili zamrzivač ne postigne temperaturu koju ste odredili.
	Frižider je do nedavno bio isključen na jedno duže vreme.	Frižideru je potrebno nekoliko sati kako bi se rashladio u celosti.
Temperatura frižidera je previsoka ali je temperatura zamrzivača zadovoljavajuća.	Kontrola frižidera nameštena je na previsoku temperaturu.	Namestite kontrolu frižidera na hladnije podešenje.

Pojava	Mogući uzrok	Rešenje
Zvuk i buka		
Glasniji zvuk nego kad frižider radi.	Današnji hladionici imaju veći kapacitet primanja hrane i temperatura u njima je stabilnija i konstantnija.	Normalno je da je zvuk nešto glasniji.
Glasniji zvuk kada kompresor počne sa radom.	Hladionik radi pod višim pritiskom za vreme početka ON ciklusa.	To je normalna pojava. Zvuk će se stabilizovati kako će frižider da nastavi sa radom.
Vibrirajući ili kloparajući zvuk.	Pod je neravan ili nedovoljno tvrd. Hladionik se njiše na podu kada se malo dotakne.	Pazite da pod bude ravan i stabilan te da adekvatno može da podržava frižider.
	Predmeti stavljeni na frižider vibriraju.	Sklonite predmete.
	Sudovi sa hranom vibriraju na policama frižidera.	Normalno je da sudovi delimično vibriraju. Malčice pomerite sudove. Pazite da frižider bude ravan i da čvrsto leži na podu.
	Frižider dodiruje zid ili orman.	Pomerite frižider tako da ne dodiruje zidove ili orman.
Voda/vlaga /led u frižideru		
Vlaga se sakuplja na unutrašnjim stenkama hladionika.	Vreme napolju je toplo i vlažno usled čega se povećava nivo stvaranja inja u frižideru i nutrašnjeg vlaženja.	To je normalna pojava.
	Vrata su delimično otvorena.	Vidi deo vezan za probleme otvaranja/zatvaranja vrata.
	Vrata se prečesto otvaraju ili predugo ostaju otvorena.	Rede otvarajte vrata.
Voda/vlaga /led van hladionika		
Vlaga se sakuplja na spoljašnjoj strani hladionika ili između vrata	Vreme je vlažno.	To je normalna pojava kad je napolju vlažno. Kada je nivo vlažnosti niži, vlaga bi trebala da ispari.
	Vrata su delimično otvorena, usled čega se stvara hladan vazduh unutar frižidera kako bi se poništio topao vazduh spolja.	Ovoga puta, potpuno zatvorite vrata.

Pojava	Mogući uzrok	Rešenje
Miris u frižideru	Unutrašnjost treba da se očisti.	Očistite unutrašnjost sa spužvom, toplom vodom i sodom bikarbonom.
	Hrana sa jakim mirisom je u frižideru.	Potpuno prekritje hranu.
	Neki sudovi ili materijali za uvijanje hrane proizvode neugodne mirise.	Koristite drugu posudu ili neku drugu vrst materijala za zamatanje.
Otvaranje/zatvaranje vrata/ladica		
Vrata ne mogu da se zatvore.	Namirnice blokiraju zatvaranje vrata.	Pomerite namirnice zbog kojih vrata ne mogu da se zatvore.
	Vrata su bila prejako zatvorena, usled čega su se druga vrata delimično otvorila.	Pažljivo zatvorite oba vrata.
	Frižider nije ravan. Njiše se na podu kada se malo pogurne.	Podesite vijak za nameštanje visine.
	Pod je neravan ili nestabilan. Frižider se njiše na podu kada se malo pogurne.	Pod treba da bude ravan tako da frižider može adekvatno da stoji na njemu. Obratite se stolaru kako bi vam izmenio uleknuti ili neravni pod.
	Frižider dodiruje zidove ili orman.	Pomerite frižider.
Ladice se teško pomeraju.	Namirnice dodiruju policu iznad ladice.	Držite manje hrane u ladici.
	Podloga pod ladicom po kojoj se ladica pomera je prljava.	Očistite ladicu i deo ispod ladice.
Posluživač za vodu ili led		
Iz posluživača ne izlazi led.	Spremnik za led je prazan.	Nakon što padne prva tura leda u kutiju, posluživač bi trebao da počne sa radom.
	Temperatura zamrzivača nameštena je na previsoku temperaturu.	Okrenite kontrolu zamrzivača na više podešenje tako da se naprave kocke leda. Nakon što se napravi prva tura leda, posluživač bi trebao početi da radi.
	Ventil dotoka vode iz domaćinstva je zatvoren.	Otvorite ventil za dovod vode i pričekajte neko vreme dok se ne napravi led. Kad je led gotov, posluživač bi trebao da radi.
	Vrata frižidera ili zamrzivača nisu zatvorena.	Proverite da su oba vrata zatvorena.

Pojava	Mogući uzrok	Rešenje
Led ne izlazi iz posluživača.	Led se istopio i zamrznuo oko svrdla zbog preretke upotrebe, fluktuacije u temperaturi i/ili nestanka struje.	Izvučite kutiju spremnika i ostavite sadržinu da se otopi. Očistite spremnik, obrišite ga i ponovo ga vratite na njegov položaj. Prilikom pravljenja novog leda, posluživač bi trebao normalno da radi.
Posluživač za led je zaglavljen.	Kocke leda zaglavile su se između ručice za led i stražnjeg dela spremnika.	Maknite kocke leda zbog kojih se zaglavio posluživač.
	Kocke leda slepile su se jedna za drugu.	Koristite posluživač često tako da se kocke ne lepe jedna za drugu.
	Kocke leda koje su kupljene ili dobivene na neki drugi način bile su korišćene u posluživaču.	Samo kocke koje napravi izrađivač leda treba da se koriste sa ovim posluživačem.
Voda ne izlazi iz posluživača.	Ventil za dovod vode iz domaćinstva nije otvoren. Vidi deo sa problemima "Izrađivač leda ne pravi led."	Otvorite ventil za dovod vode u domaćinstvu.
	Vrata frižidera ili zamrzivača nisu zatvorena.	Proverite da su oba vrata zatvorena.
Voda ima čudan ukus i/ili miris.	Voda je predugo stajala u spremniku.	Napunite i bacite 7 čaša vode kako bi se osvežio dovod vode. Napunite i bacite još 7 čaša vode da kompletno isperete spremnik.
	Aparat nije propisno priključen na slavinu sa hladnom vodom.	Priključite aparat na dovod hladne vode koja opskrbljuje vodu za kuhinjsku slavinu.
Zvuk padanja leda	Ovaj zvuk se čuje kada automatski napravljen led dolazi u kutiju spremnika. To je normalna pojava, a jačina zvuka može da varira ovisno o lokaciji frižidera.	
Zvuk dovoda vode	Ovaj zvuk se čuje kada u izrađivač leda dolazi voda posle puštanja automatski napravljenog leda. To je normalna pojava.	
Ostalo	Molimo vas da temeljito pročitate deo 'Automatski izrađivač leda i posluživač za vodu i led' u ovom priručniku.	

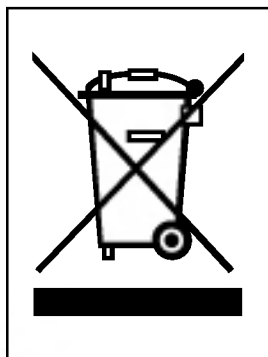

UKLANJANJE STARIH APARATA

1. Ako se na proizvodu nalazi simbol prekrížene kante za smeće, to znači da je proizvod u skladu sa evropskom smernicom 2002/96/EC.
2. Električni i elektronski proizvodi ne smeju se odlagati zajedno s komunalnim otpadom, već na posebna mesta koja je odredila vlada ili lokalne vlasti.
3. Ispravno odlaganje starog aparata sprečiće potencijalne negativne posledice za okolinu i zdravlje ljudi.
4. Detaljnije informacije o odlaganju starog aparata potražite u gradskom uredu, komunalnoj službi ili u prodavnici u kojoj ste kupili proizvod.

Sadržaj

Uvod	Podaci _____	107
	Važne upute za sigurnost _____	107
	Identifikacija dijelova _____	108
Instalacija	Gdje instalirati _____	109
	Skidanje vrata _____	110
	Ponovno postavljanje vrata _____	111
	Instalacija slavine za dovod vode _____	111
	Podešavanje visine _____	112
Operacije	Početak _____	113
	Prilagođavanje temperature i funkcija _____	113
	Odjeljak za osvježavanje (samo za neke modele) _____	118
	Polica (samo za neke modele) _____	119
	Držač boca vina (samo za neke modele) _____	119
	Kutija za jaja (samo za neke modele) _____	119
	Kontrola vlažnosti u odjeljku za povrće _____	120
	Mijenjanje namjene odjeljka za povrće ili meso (samo za neke modele) _____	120
	Uklanjanje neugodnih mirisa (samo za neke modele) _____	120
	Kut za čudesnu zonu za prijenos temperature (samo za neke modele) _____	121
	Promjena temperature u čudesnoj zoni (samo za neke modele) _____	121
	Čudesna zona (samo za neke modele) _____	121
	Prijedlozi za čuvanje hrane	Smještanje hrane _____
Čuvanje hrane _____		123
Čuvanje i održavanje	Kako rastaviti na dijelove _____	124
	Opće informacije _____	126
	Čišćenje _____	126
	Otklanjanje pogrešaka _____	127

Podaci

Model i serijski broj možete pronaći na stražnjem dijelu ovog uređaja. Taj je broj jedinstven za taj uređaj i ne može se naći niti na jednom drugom uređaju. Određene informacije dobro je ovdje zabilježiti i držati ovaj priručnik na dohvata ruke od trenutka kupnje. Ovdje uložite i svoj račun.

Datum kupnje : _____
 Dobavljač kod kojeg je kupljeno : _____
 Adresa dobavljača : _____
 Broj telefona dobavljača : _____
 Broj modela : _____
 Serijski broj : _____

Važne upute za sigurnost

Prije korištenja, ovaj uređaj mora se pravilno instalirati i smjestiti na odgovarajuće mjesto prema uputama za instaliranje danim u ovom priručniku.

Hladnjak nikada ne isključujte čupanjem napojnog kabla iz zida. Čvrsto ga primite i iskopčajte utikač iz utičnice.

Prilikom odmicanja uređaja od zida, pazite da ne pregazite napojni kabel ili ga na bilo koji način oštetite.

Nakon što vaš hladnjak počne raditi, ne dotičite hladne površine u odjeljku zamrzivača, naročito ako su vam ruke mokre ili vlažne. Koža se može zalijepiti za hladne površine.

Prije čišćenja hladnjak uvijek iskopčajte iz utičnice. Ne dotičite ga mokrim rukama jer biste mogli doživjeti strujni udar.

Napojni kabel nemojte nikada oštećivati, oštro lomiti, čupati ni savijati jer oštećenje napojnog kabla može prouzročiti vatru ili strujni udar.

Nikada ne stavljajte staklene proizvode u zamrzivač jer se mogu polomiti kada se njihov sadržaj zaledi.

Nikada ne gurajte ruke u kutiju za led unutar automatskog spravljača leda. Rad automatskog spravljača može vas povrijediti.

Uređaj bez nadzora ne smiju koristiti djeca niti osobe koje se ne mogu brinuti o sebi. Na malenu djecu treba pripaziti da se ne igraju s uređajem.

Nikada ne dopustite nikome da se penje na hladnjak, stoji na njemu ili se objesi o vrata hladnjaka. Takvo nešto može oštetiti hladnjak, čak ga i prevrnuti i tako se netko može ozbiljno ozlijediti.

Ne upotrebljavajte produžni kabel

Ako je moguće, hladnjak - zamrzivač priključite na njegovu vlastitu utičnicu kako bi ste spriječili da on ili neki drugi uređaji ili svjetla u domaćinstvu prouzrokuju preopterećenje.

Pristupačnost napojnom kablju

Utičnica hladnjaka - zamrzivača treba biti na lako pristupačnom mjestu kako bi se u hitnom slučaju hladnjak - zamrzivač brzo isključio.

Zamjena napojnog kabla

Ako je napojni kabel oštećen, njega mora zamijeniti proizvođač ili njegov serviser ili slična kvalificirana osoba kako bi se izbjegla nesreća.

⚠ Upozorenje

Ne mijenjajte ni produljujte duljinu napojnog kabla.
 ■ To može prouzročiti električni šok ili požar.



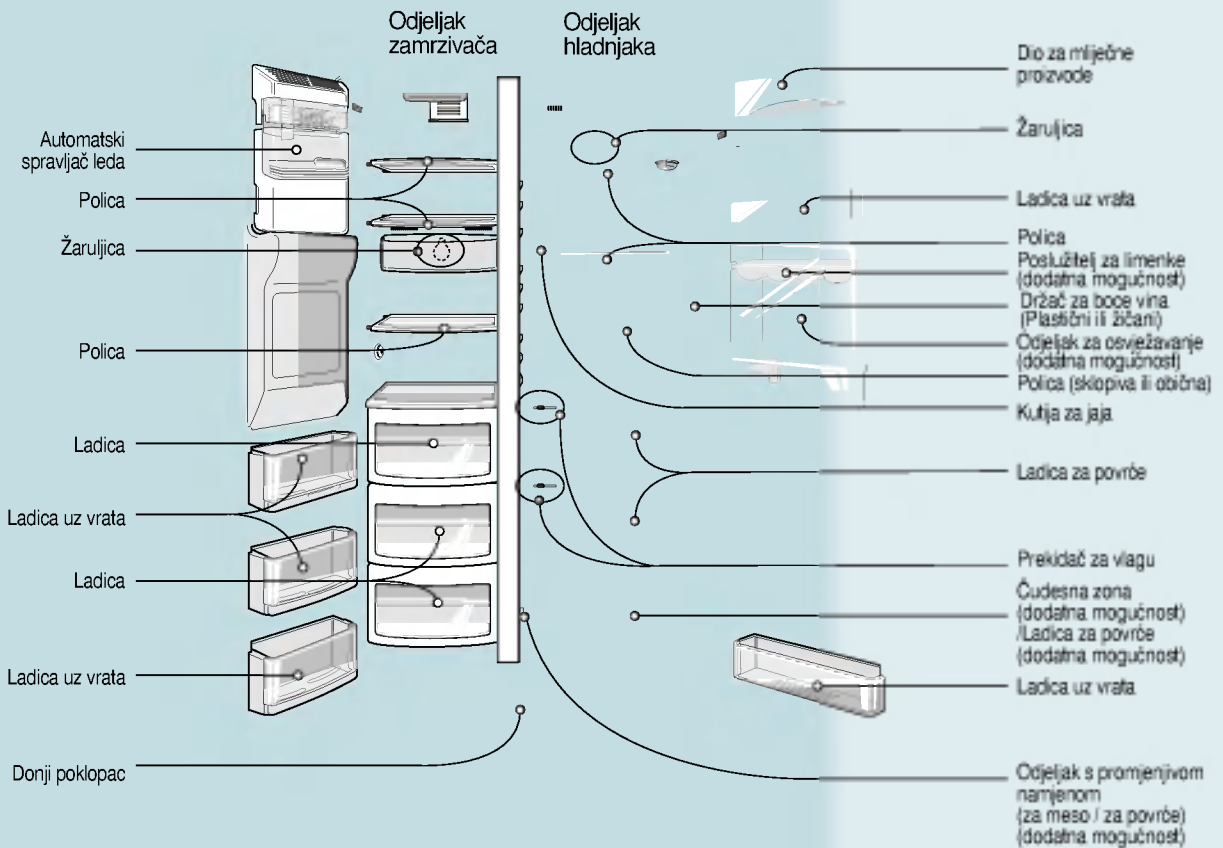

Gdje instalirati

Odaberite odgovarajuće mjesto

1. Uređaj smjestite na mjesto s kojega će ga biti lako upotrebljavati.
2. Izbjegavajte postavljanje uređaja u blizini izvora topline, na izravnu sunčevu svjetlost ili u vlažne prostore.
3. Oko vašeg hladnjaka mora biti mjesta za ispravnu cirkulaciju zraka, kako bi mogao raditi s punim kapacitetom. Ukoliko smještate vaš hladnjak u ugradbeno mjesto u zidu, iznad hladnjaka ostavite najmanje 30 cm ili više prostora i 5 cm ili više prostora od zida i sa svake strane. Uređaj od poda mora biti podignut najmanje 2,5 cm, naročito ukoliko je na podu tepih.

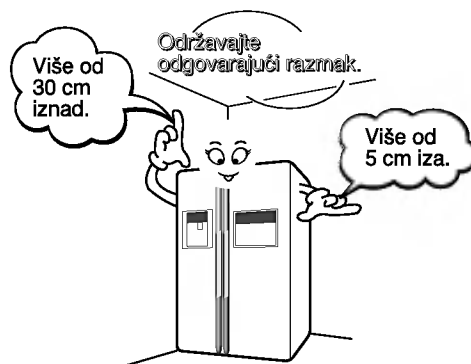

4. Kako biste izbjegli vibracije, uređaj mora biti uravnotežen.
5. Ne instalirajte uređaj na temperaturi nižoj od 5 stupnjeva C. To bi moglo utjecati na kvalitetu rada uređaja.

Odlaganje starog uređaja

dijelova i materijala koji se mogu ponovno koristiti i/ili reciklirati.

Svi važni materijali moraju se poslati u centar za sakupljanje otpadnog materijala, gdje se prerađuje i nakon toga se može ponovno koristiti (reciklirati). Za sakupljanje otpada molimo kontaktirajte lokalne predstavnike.

⚠ Upozorenje

Skidanje vrata

Opasnost od strujnog udara

Prije instaliranja iskopčajte dovod struje do hladnjaka. Ne učinite li to, izlažete se smrtnom riziku ili ozbiljnim ozljedama.

Ukoliko su vaša ulazna vrata preuska za prolaz hladnjaka, skinite vrata hladnjaka i hladnjak prenesite postrance.

Skinite donji poklopac tako da ga povučete prema gore, skinite osigurač, a zatim povucite cijev za napajanje vodom dok pritišćete polje (1) prikazano na slici na desnoj strani.

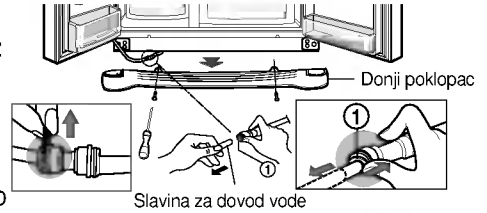

Uklonite donji poklopac, a zatim slavinu za dovod vode

NAPOMENA

- Ako je kraj slavine iskrivljen ili udubljen, odrežite taj dio.

Uklonite vrata odjeljka zamrzivača

- 1) Skinite poklopac spojnice otpuštanjem vijaka. Razdvojite sve spojne žice osim one za uzemljenje.
- 2) Skinite držač rotirajući ga u smjeru obrnutom od smjera kazaljke na satu (1) i podižući gornju spojnicu (2).

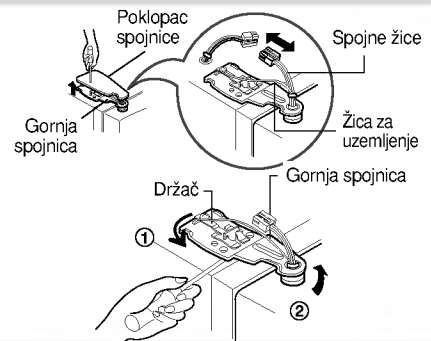

NAPOMENA

- Prilikom skidanja gornje spojnice, pripazite da vrata ne padnu prema naprijed.

- 3) Skinite vrata odjeljka zamrzivača podižući ih prema naprijed. Vrata trebaju biti podignuta dovoljno da se slavina za dovod vode može potpuno izvući.



NAPOMENA

- Prilikom prolaska kroz ulazna vrata skinite vrata odjeljka hladnjaka i položite ih na pod, ali pazite da ne oštetite slavinu za dovod vode.

Uklonite vrata hladnjaka

- 1) Otpustite vijrke poklopca spojnice i skinite poklopac. Skinite spojne žice, ako ih tamo ima, osim one za uzemljenje.
- 2) Skinite držač rotirajući ga u smjeru obrnutom od smjera kazaljke na satu (1) i podižući gornju spojnicu (2).
- 3) Skinite vrata odjeljka hladnjaka podizanjem prema gore.

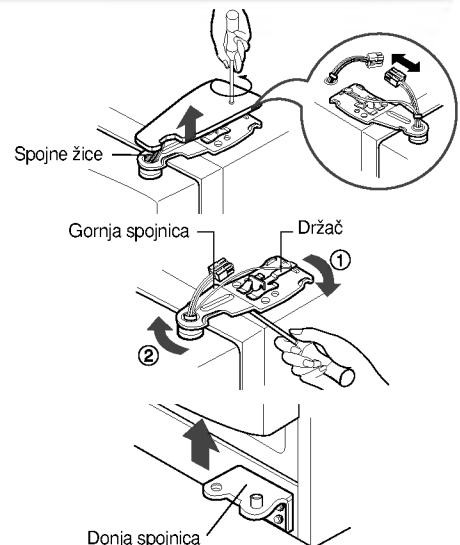

Prenošenje hladnjaka

Prenesite hladnjak postrance kroz ulazna vrata kako je pokazano na slici desno.



Ponovno postavljanje vrata

Nakon prenošenja kroz ulazna vrata, vrata hladnjaka ponovno postavite obrnutim redoslijedom od skidanja.

Instalacija slavine za dovod vode

Prije instalacije

- Operacije automatskog spravljača leda trebaju pritisak vode od 147 ~ 834 kPa (1.5 ~ 8.5 kgf/cm²). (Znači, papirnata čaša (od 180 cc) bit će napunjena unutar 3 sekunde.)
- Ukoliko pritisak vode ne dostigne vrijednost od 147 kPa (1.5 kgf/cm²), bit će neophodno da kupite posebnu pumpu za pritisak za normalno automatsko zaleđivanje i dovod hladne vode.
- Neka potpuna dužina slavine za dovod vode bude unutar 8m i pazite da se ne savija. Ako dužina slavine prijeđe 8m, može stvoriti probleme dovoda vode u vezi s pritiskom otjecanja vode.
- Slavinu za dovod vode instalirajte dalje od izvora topline.

Upozorenje

- Spajajte samo na izvor pitke vode.
- Za instalaciju filtera za vodu pročitajte upute.

Podešavanje visine

Ako su vrata odjeljka zamrzivača niža od vrata odjeljka hladnjaka

Vrata izravnajte odvijačem tipa (-) i okretanjem lijevog vijka za podešavanje visine u smjeru kazaljke na satu (⌚).

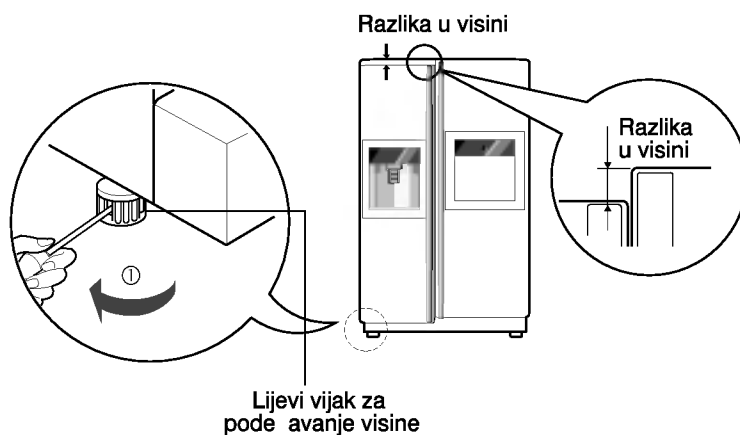

Ako su vrata odjeljka zamrzivača viša od vrata odjeljka hladnjaka

Vrata izravnajte odvijačem tipa (-) i okretanjem desnog vijka za podešavanje visine u smjeru kazaljke na satu (⌚).

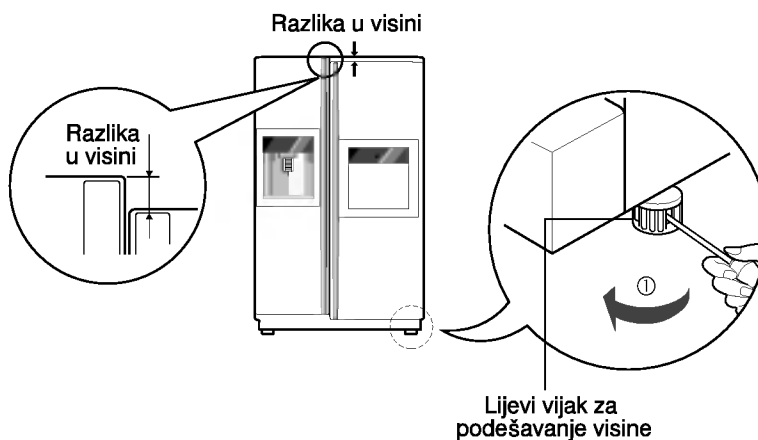

Nakon izravnavanja visine vrata

Vrata hladnjaka lako će se zatvarati ako prednju stranu podignete podešavanjem vijaka za podešavanje visine. Ukoliko se vrata ne zatvaraju ispravno, kvaliteta rada hladnjaka može biti upitna.

Dalje

1. Temeljito očistite vaš hladnjak i obrišite svu prašinu nagomilanu tijekom prijevoza ili dostave.
2. Umetnite dodatke kao što su posuda za kocke leda, itd, na odgovarajuća mjesta. Zapakirani su zajedno kako bi se spriječila mogućnost oštećenja tijekom dostavljanja.
3. Uključite napojni kabel (ili utikač) u utičnicu. U istu utičnicu ne uključujte više uređaja.

Početak

Nakon instaliranja hladnjaka, prije nego počnete u njega slagati hranu, pustite neka radi 2 - 3 sata na prazno.

Ukoliko je rad prekinut, pričekajte 5 minuta prije ponovnog uključivanja.

Prilagođavanje temperature i funkcija

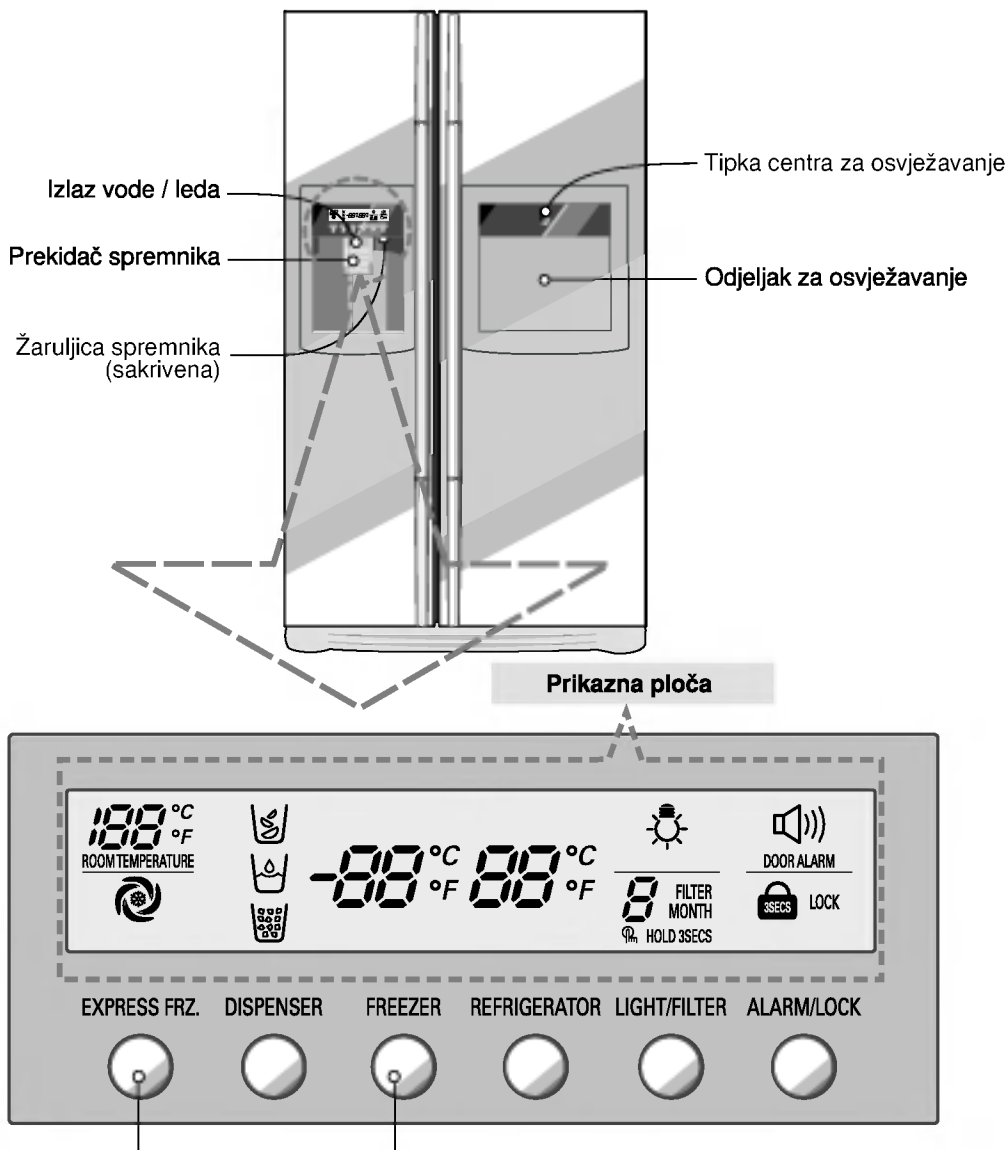

Display za modus
štednje električne energije

NAPOMENA

- Vaš model neće uključivati sve mogućnosti.
- Prije korištenja tipke displaya s nje obrišite moguću vlagu, jer tipka koristi metodu osjetljivosti na dodir i postaje spora ili može pokrenuti ostale tipke u slučaju da se na površini tipke smjesti vlaga.

Display za modus štednje električne energije

Ovom se funkcijom display podešava na modus za štednju električne energije sve dok se sljedeći put ne otvore vrata.

Pritisnite istovremeno tipke FREEZER i EXPRESS FRZ. i držite ih 5 sekundi sve dok se ne začuje ton Ding. Nakon toga će se sve LED žaruljice uključiti, a odmah zatim i isključiti. Kada je aktiviran modus za štednju električne energije, display će biti isključen sve dok se sljedeći put ne otvore vrata. Display će se uključiti uvijek kada se otvore vrata ili kada se pritisne tipka, i ostat će uključen 20 sekundi nakon zadnjeg otvaranja vrata ili izabrane tipke.

Za deaktiviranje modusa za štednju električne energije pritisnite istovremeno tipke FREEZER i EXPRESS FRZ. i držite ih 5 sekunde sve dok se ne začuje ton Ding.

Temperaturu odjeljka hladnjaka i odjeljka zamrzivača možete prilagođavati.

Kako podesiti temperaturu u odjeljku zamrzivača

Podešavanje temperature odjeljka zamrzivača

Kako podesiti temperaturu u odjeljku hladnjaka

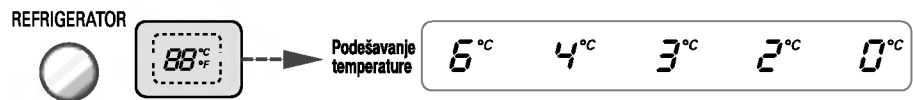
Podešavanje temperature odjeljka hladnjaka

* Kad god pritisnete tipku, podešavanje se ponavlja po slijedećem redoslijedu: (Slaba) → (Srednje slaba) → (Srednja) → (Srednje jaka) → (Jaka).

- Stvarna unutrašnja temperatura varira ovisno o statusu hrane, jer je navedena temperatura podešavanja temperatura koja se treba doseći, a ne postojeća temperatura unutar hladnjaka.
- U početku funkcije hladnjaka su slabe. Molimo temperature podešavajte kako je gore navedeno nakon što ste hladnjak koristili 2 - 3 dana.

Kako koristiti spremnik

- Odaberite zdrobljeni led, vodu ili kockice leda i lagano gurnite ručicu čašom ili nekom drugom posudom.

Zdrobljeni led

Pritiskom na tipku select upalite žaruljicu za zdrobljeni led.

- Laganim pritiskom čašom na ručicu spustit će se u čašu zdrobljeni led

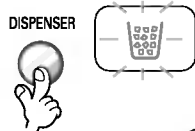

Voda

Pritiskom na tipku select upalite žaruljicu za vodu.

- Laganim pritiskom čašom na ručicu spustit će se u čašu voda.

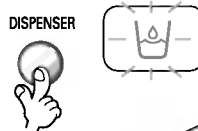

Kockice leda

Pritiskom na upalite kockice leda.

- Laganim pritiskom čašom na ručicu spustit će se u čašu kockice leda.

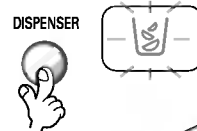

- **Savjet:** Ne pomičite svoju čašu s mjesta nekoliko sekundi nakon oslobađanja leda ili vode tako da zadnjih nekoliko kapi iscure u čašu, a ne na pod.

Uređaj za automatsko pravljenje leda

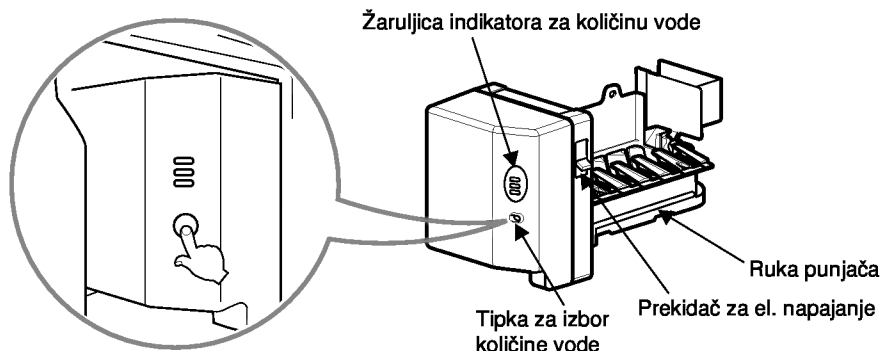

- Uređaj za automatsko pravljenje leda može odjednom automatski napraviti 6 kocki leda, 70-120 komada leda na dan. Ova količina se može razlikovati ovisno o okolnostima, uključujući temperaturu sredine, otvaranju vrata, napunjenosti hladnjaka i sl.
- Pravljenje leda se zaustavlja kada se kutija za spremanje leda napuni.
- Ako ne želite upotrebljavati uređaj za automatsko pravljenje leda, isključite prekidač za el. napajanje uređaja (položaj OFF). Ako želite ponovo upotrebljavati uređaj za automatsko pravljenje leda tada ponovo uključite prekidač za el. napajanje uređaja (položaj ON).
- Količina vode će se razlikovati ovisno o tipki za izbor količine vode. Podesite količinu vode kao i pritisak vode priključenog crijeva za vodu.

UWAGA

- Normalno je da se čuje buka kada kocka leda padne u kutiju za led.

U slučaju nepravilnog rada spravljača leda

Slijepljeni led

- U slučaju da iz spremnika izađe slijepljeni led, razbijte ga na male komadiće i vratite ga u spremnik.
 - Kad spravljač leda spravlja premalene kockice ili slijepljeni led, možda treba prilagoditi dovod vode u spravljač leda. Pozovite servisni centar.
- ✱ Ukoliko se led ne koristi često, slijepit će se.

Nestanak struje

- Led može pasti u odjeljak zamrzivača. Izvadite kutiju s ledom i izbacite sav led, zatim je obrišite i vratite na mjesto. Nakon ponovnog uključivanja uređaja, automatski će biti odabrana opija zdrobljenog leda.

Uređaj je tek instaliran

- Za spravljanje leda u odjeljku zamrzivača tek instaliranog hladnjaka bit će potrebno oko 12 sati prethodnog rada.

Ekspresni zamrzivač

Molimo odaberite ovu funkciju za brzo zamrzavanje.

- Isključeno → Uključeno → Isključeno se ponavlja svaki put kada se pritisne tipka  .
- Grafički prikaz strelice ostaje u ON (uključeno) statusu nakon što zatrepće 4 puta kada se odabere posebno hlađenje (Special Refrigeration On).
- Funkcija brzog zamrzavanja se automatski isključuje nakon isteka određenog vremena.

EXPRESS FRZ.

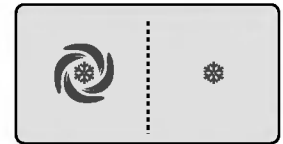

Uključeno

Isključeno

Zaključavanje (Lock)

Ova tipka onemogućuje rad određenih tipki.

- Zaključavanje ili otključavanje se ponavlja svaki put kada pritisnete tipku  duže od 3 sekunde.
- Ako upotrebljavate ALARM/LOCK tipku, nijedna druga tipka neće raditi sve dok ih ponovo ne otključate.

ALARM/LOCK



ZAKLJUČANO

OTKLJUČANO

Alarm za vrata (Door alarm)

Upozorenje za otvorena vrata

- Ton upozorenja će se čuti 3 puta u intervalima od trideset sekundi, u slučaju da su vrta hladnjaka ili zamrzivača ostala otvorena duže od šezdeset sekundi.
- U slučaju da se ton upozorenja čuje i nakon što su vrata zatvorena, molimo kontaktirajte lokalni servisni centar.

ALARM/LOCK



Funkcija display-a za stanje filtra (ciklus zamjene filtra)

- Uređaj ima žaruljicu indikatora za filter za vodu u spremniku.
- Filter za vodu se treba zamijeniti svakih šest mjeseci.
- Žaruljica indikatora za filter će se upaliti kada treba zamijeniti filter.
- Nakon zamjene filtra, pritisnite i držite tipku za filter duže od tri sekunde kako biste resetirali indikator.

LIGHT/FILTER

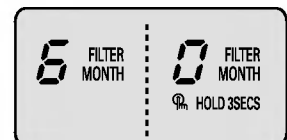

Žaruljica spremnika

Ova tipka uključuje (On) i isključuje (Off) žaruljicu spremnika.

- Funkcija žaruljice spremnika se uključuje (ON) i isključuje (OFF) pritiskom na tipku LIGHT/FILTER.

LIGHT/FILTER

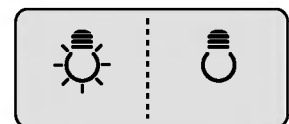

Uključeno

Isključeno

Druge funkcije

Prozor display-a za temperaturu sredine

- Temperatura se prikazuje samo u području od -9°C do 49°C.
- Temperatura koja je niža od -9°C se prikazuje s LO, a temperatura koja je viša od 49°C se prikazuje s HI.

**Funkcija dijagnosticiranja (detekcije problema)**

- Funkcija dijagnosticiranja otkriva kad se unutar uređaja dogodi neki problem.
- Kad se to dogodi, hladnjak neće raditi niti na jednu komandu tipaka. U tom slučaju odmah pozovite servisni centar ali prije toga nemojte isključivati uređaj. Ukoliko ga isključite, serviseru će trebati više vremena da ustanovi gdje je nastao problem.

Otkuda dolazi hladna voda / led

Voda se hladi dok se nalazi u tanku za vodu u odjeljku hladnjaka, a zatim odlazi u spremnik.

Led se stvara u automatskom spravljaju leda i odlazi u spremnik podijeljen na zdrobljeni led i kockice leda.

NAPOMENA

- Sasvim je normalno da voda u početku nije jako hladna. Ukoliko želite hladniju vodu, u čašu dodajte led.

Opres

Bacite prvi led (oko 20-tak komada) i vodu (oko 7 čaša) nakon prve instalacije hladnjaka.

Prvi led i voda mogu u sebi sadržavati dijelove ili miris slavine za dovod vode ili kutije za led. To je neophodno učiniti u slučaju kad hladnjak duže vrijeme nije radio.

Držite djecu podalje od spremnika.

Djeca bi mogla pogrešno pritisnuti koju tipku ili oštetiti žaruljice.

Pazite da namirnice ne blokiraju prolaz leda.

Ako namirnice budu postavljene na prolaz leda, led neće izlaziti. Prolaz leda također može biti blokiran mrazom. Uklonite ga.

U kutiju za led nikada ne stavljajte piće u limenkama niti ostalu hranu u svrhu brzog hlađenja

To može oštetiti automatski spravljaj leda.

Za sakupljanje leda nikada ne koristite kristalne čaše ili osjetljivo posuđe.

Mogu se razbiti.

U čašu najprije stavite led, a zatim ulijte piće.

Ako led dodajete u već ulito piće, tekućina će pljusnuti van.

U kutiju za led nikada ne gurajte ruku ili neke predmete.

To može prouzrokovati ozljedu ruke ili štetu na predmetu.

Nikada ne skidajte poklopac spravljaja leda.**S vremena na vrijeme poravnajte površinu tako da kutija za led bude puna.**

Ukoliko se led se nakupi pored spravljaja leda, spravljaj leda može takvo stanje detektirati kao popunjenost kutije za led i prestat će raditi led.

Ukoliko se pojavi led čudne boje, odmah pozovite servisera i prestanite ga koristiti.**Nikada ne koristite preusku ili preduboku čašu.**

Led može zaglaviti u prolazu i hladnjak se može pokvariti.

Čašu držite na odgovarajućoj udaljenosti od izlaza leda.

Ako čašu držite preblizu, izlaz leda može biti zapriječen.

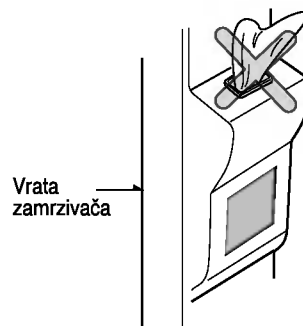

Odjeljak za osvježavanje (samo za neke modele)

Kako ga upotrebljavati

Vrata odjeljka za osvježavanje koristite kao stalak

Nikada ne vadite unutrašnji poklopac odjeljka za osvježavanje

Nikada na vrata odjeljka za osvježavanje ne stavljajte teške predmete, niti ne dopustite djeci da se vješaju o ta vrata.

Otvorite vrata odjeljka za osvježavanje.

- Odjeljku za osvježavanje možete prići i bez otvaranja vrata hladnjaka, što će vam uštedjeti potrošak električne energije.
- Kad se otvore vrata odjeljka za osvježavanje, pali se unutrašnja žaruljica. Tako se lakše može razaznati sadržaj odjeljka.

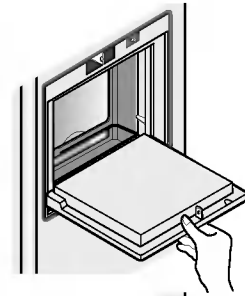

- Vrata odjeljka za osvježavanje nikada ne koristite kao dasku za rezanje i ne oštećujte ih oštrim predmetima.
- Nikada se ne naslanjajte na njih

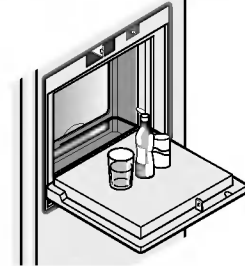

- Odjeljak za osvježavanje bez poklopca ne može ispravno raditi.

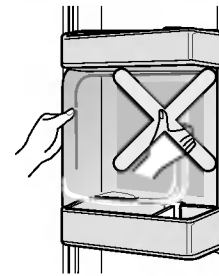

- Ne samo da se vrata odjeljka za osvježavanje mogu oštetiti, nego se i djeca mogu povrijediti.

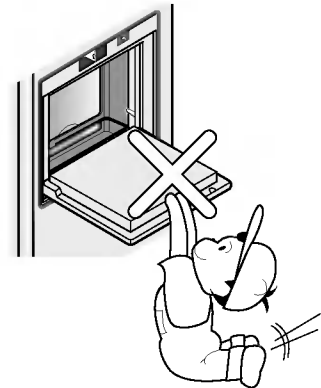

Sklopiva polica**Polica (samo za neke modele)**

Visoke predmete ili namirnice kao na primjer boce ili bačvice možete spremati jednostavno uvlačenjem prednje polovice police i podvlačenjem pod zadnju polovicu police. Kako biste vratili punu policu, povucite prema sebi uvučenu polovicu police.

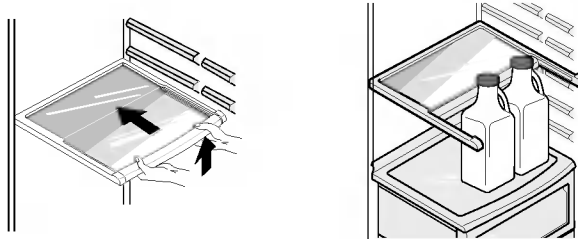
**Držac boca vina (Tip 1)****Držac boca vina (samo za neke modele)**

Ovim pretincem za boce vina, one se mogu postavljati u hladnjak postrance. Može se pričvrstiti uz bilo koju policu.

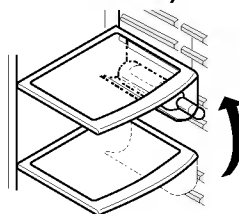
**U slučaju postavljanja držača za boce :**

Povucite držač za boce prema dolje kako je prikazano ② nakon što ga umetnete u odjeljak sa strane police kako je prikazano ① a zatim povucite prema gore kako je prikazano ①.

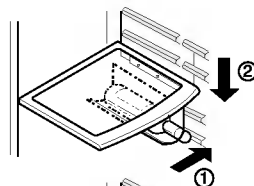
**U slučaju skidanja držača za boce :**

Povucite držač za boce prema unutra kako je prikazano ④ nakon što ga povučete prema gore kako je prikazano ③ držeći ga cijelo vrijeme.

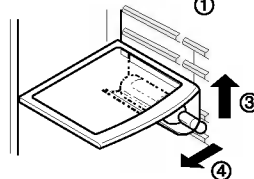
**(Tip 2)**

Na ovoj polici za vino, boce se mogu posložiti i postrance.

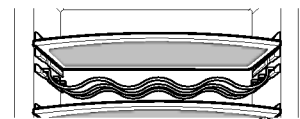
**Kutija za jaja (samo za neke modele)**

Kutiju za jaja možete da postavite tamo gde vam najviše odgovara

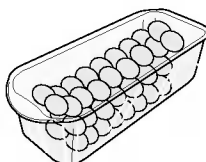
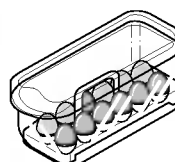
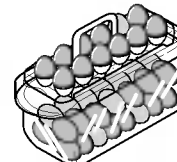
**[Tip 1]****[Tip 2]****NAPOMENA**

- Kutiju za jaja nikada ne koristite kao kutiju za led. Može se slomiti.
- Kutiju za jaja nikada ne stavljajte u odjeljak zamrzivača ili odjeljak za osvježavanje.

Kontrola vlažnosti u odjeljku za povrće

Vlažnost se može kontrolirati podešavanjem prekidača za kontrolu vlažnosti na lijevo / desno prilikom spremanja povrća i voća.

Visoka vlažnost

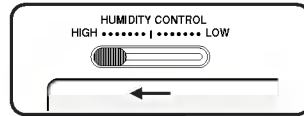

Niska vlažnost

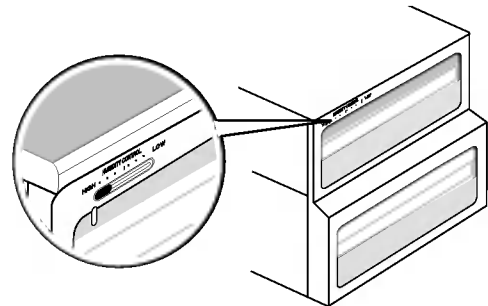
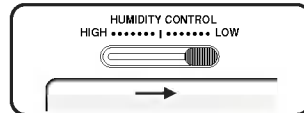

Mij enje namjene odjeljka za povrće ili meso (samo za neke modele)

- Donja ladica hladnjaka može mij enjati namjenu u ladicu za povrće ili ladicu za meso.

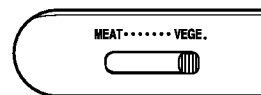

Ladica za povrće

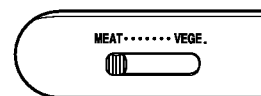

Ladica za meso



Prekidač za mij enje



Pazite da provjerite prekidač za mij enje prije spremanja hrane.

U ladici za meso temperatura je niža nego u odjeljku hladnjaka tako da riba ili meso mogu duže stajati i održati se svježima.

NAPOMENA

- Ukoliko je prekidač postavljen na meso, povrće i voće će se unutra smrznuti. Pazite da provjerite prekidač prije spremanja hrane.

Uklanjanje neugodnih mirisa (samo za neke modele)

Ovaj sistem vrlo djelotvorno upija snažne neugodne mirise korištenjem optičkog katalizatora. Ovaj sistem ne utječe na spremljenu hranu.

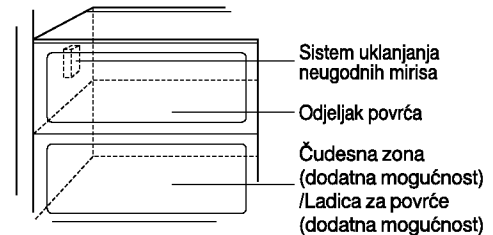

Sistem uklanjanja neugodnih mirisa

Odjeljak povrća

Čudesna zona (dodatna mogućnost) /Ladica za povrće (dodatna mogućnost)

Kako koristiti sistem za uklanjanje neugodnih mirisa

- Sistem je već instaliran na dovod hladnog zraka odjeljka hladnjaka, pa ga ne trebate posebno instalirati.
- Bilo bi poželjno za spremanje hrane koristiti kutije s poklopcima zbog mogućih jakih mirisa koje bi hrana mogla širiti. Ostale namirnice mogle bi upiti te mirise.

Kut za čudesnu zonu za prijenos temperature (samo za neke modele)

Pritiskom na tipku, odložite povrće, voće ili drugu vrstu hrane, kao što je meso koje treba odmrznuti, sirova riba i sl.



Promjena temperature u čudesnoj zoni (samo za neke modele)

Način upotrebe

Možete odabrati optimalno temperaturno područje ovisno o vrsti hrane koju pospremate.

- 3 koraka odabira temperature, moguće je odabrati -3°C, -1°C i 4°C. Povrće/voće i hladno pospremljena hrana zahtijevaju održavanje vlažnosti, a meso i riba se mogu održavati svježijim ovisno o vrsti pospremljene hrane.

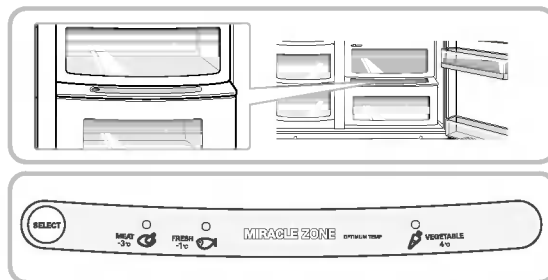

- Kada se čudesna zona upotrebljava za spremanje mesa, spremanje povrća ili voća može dovesti do zamrzavanja.
- Kada se čudesna zona upotrebljava za spremanje mesa, čuvano meso ili riba se mogu pokvariti tako da se meso i riba trebaju čuvati u F-prostoru.
- Ako se otvore vrata R-prostora, upalit će se žaruljica odabranog stanja a ugasiť će se kod zatvaranja vrata.
- (Povrće / voće) → (Hladno čuvanje s održavanjem vlažnosti) → (Meso) ponavlja se prema redosljedu kada god se pritisne tipka za odabir (Selection)

Čudesna zona (samo za neke modele)

Kada vadite čudesnu zonu

- Prvo skinite spremnik za povrće.
- Nakon što ste malo podignuli ① sanduk čudesne zone, povucite ② sanduk prema van.

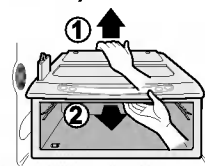

Kada stavljate čudesnu zonu

- Postavite sanduk čudesne zone na klizač ① i lagano ga gurnite ② prema unutra.
- U slučaju upotrebe velike sile mogu se oštetiti spojni dijelovi.

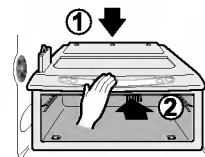

Smještanje hrane

(U određene dijelove uređaja)

Držać za boce vina	Smjestite vino.	
Ladica za grickalice	Smjestite sitnu hranu kao što su kruh, grickalice, itd.	
Polica odjeljka zamrzivača	Smjestite raznu smrznutu hranu, kao na primjer, meso, ribu, sladoled, smrznute grickalice, itd.	
Ladica uz vrata odjeljka zamrzivača	<ul style="list-style-type: none"> ▪ Smjestite male paketiće smrznute hrane. ▪ Temperatura će se vjerojatno podizati s učestalošću otvaranja vrata. Stoga ovdje ne spremajte namirnice koje dugo trebaju nisku temperaturu, na primjer sladoled, its. 	
Ladica odjeljka zamrzivača	<ul style="list-style-type: none"> ▪ Smjestite meso, ribu, piletinu, itd., nakon što ste ih umotali u foliju. ▪ Smjestite suhu hranu. 	
Dio za mliječne proizvode	Smjestite mliječne proizvode kao što su maslac, sir, itd.	
Kutija za jaja	Smjestite ovu kutiju za jaja na odgovarajuće mjesto.	
Odjeljak za osvježavanje	Smjestite namirnice za čestu uporabu, na primjer piće, itd.	
Polica odjeljka hladnjaka	Smjestite hranu u posudama ili kutijama, posložene na odgovarajućoj udaljenosti.	
Ladica uz vrata odjeljka hladnjaka	Smjestite sitnu pakiranu hranu ili piće, na primjer mlijeko, sokove, pivo, itd.	
Ladica za povrće	Smjestite povrće ili voće.	
Odjeljak s promjenjivom namjenom za meso / za povrće	Smjestite povrće, voće, meso, sirovu ribu, itd, mijenjajući namjenu prema potrebi. Pazite da provjerite prekidač namjene prije spremanja hrane.	

Čuvanje hrane

- U odjeljak hladnjaka smještajte svježiju hranu. Način zamrzavanja i odmrzavanja hrane važan je faktor u održavanju svježine i okusa.
- Ne spremajte hranu koja se lako kvari na niskim temperaturama, kao na primjer banane, ananas ili dinja.
- Toplu hranu prije spremanja u hladnjak najprije ohladite. Spremanje tople hrane u hladnjak može pokvariti ostalu hranu i dovesti do visokih računa za električnu energiju!
- Pri spremanju hrane, zamotajte je u foliju ili je stavite u zatvorenu posudu. To će spriječiti vlaženje od isparavanja i pomoći da hrana zadrži okus i hranjivost.
- Hranom ne smijete zatvarati dovode zraka. Nesmetana cirkulacija ohlađenog zraka održava temperaturu hladnjaka jednakom.
- Ne otvarajte često vrata hladnjaka. Otvaranjem vrata propušta se u hladnjak topao zrak, što prouzrokuje povećanje temperature.
- Za lakše prilagođavanje kontrole temperature, pripazite da hranu ne spremate blizu brojčanika za kontrolu temperature.
- U ladicama uz vrata ne držite previše namirnica, jer će to sprečavati čvrsto zatvaranje vrata.

Odjeljak zamrzivača

- Ne spremate boce u zamrzivač – mogle bi pući kad se zamrznu.
- Ne zamrzavajte hranu koja je već bila odmrzavana. To može prouzročiti gubitak okusa i hranjivih vrijednosti.
- Prilikom spremanja smrznute hrane, kao na primjer sladoleda, na duže vrijeme, spremite je na policu zamrzivača, a ne u ladicu uz vrata.
- Ne dodirujte vlažnim rukama hladne namirnice ili posude – posebice metalne posude -, a staklene posude ili boce ne spremajte u odjeljak zamrzivača.
- Možete na rukama dobiti ozeblina ili se staklene posude mogu zbog zaleđivanja polomiti, što može prouzročiti ozljede.

Odjeljak hladnjaka

- Izbjegavajte spremanje vlažne hrane duboko na unutrašnje police hladnjaka, mogla bi se smrznuti u izravnom kontaktu s hladnim zrakom. Kako bi se izbjegle ovakve situacije, najbolje je spremati takvu hranu u zatvorenim posudama.
- Prije spremanja u hladnjak hranu uvijek očistite. Povrće i voće treba oprati i obrisati, a kutije s hranom trebaju biti čiste kako bi se spriječilo kvarenje ostale hrane u blizini.
- Prilikom spremanja jaja u kutiju za jaja, pripazite da su svježija i uvijek i spremajte u uspravnom položaju kako bi se duže sačuvala njihova svježina.

NAPOMENA

- Ukoliko držite vaš hladnjak na toplom i vlažnom mjestu, ukoliko često otvarate vrata ili stavljate mnogo hrane u njega, u njemu se može nakupiti rosa, koja ne utječe na kvalitetu rada hladnjaka. Rosu uklonite suhom krpom bez dodatnih deterdženata.

Kako rastaviti na dijelove

NAPOMENA

- Rastavljajte na dijelove obrnutim redoslijedom od sastavljanja. Pripazite da je uređaj iskopčan iz struje prije rastavljanja i sastavljanja. Za rastavljanja ne dijelove nikada ne koristite silu. Tako možete oštetiti dijelove.

Žaruljica odjeljka zamrzivača

Odvojite žaruljicu tako da je izvučete (③) laganim pritiskom (①) i rotiranjem (②) poklopca žaruljice. Žaruljicu okrenite u smjeru obrnutom od smjera kazaljke na satu. Za hladnjak se koristi žaruljica od maks. 15 W, a možete je kupiti u servisnom centru.

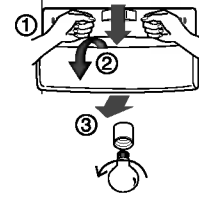

Polica u odjeljku zamrzivača

Za vađenje police, gurnite policu na lijevo (①), malo podignite lijevi dio police (②), a zatim malo podignite desni dio (③), i izvadite policu van.

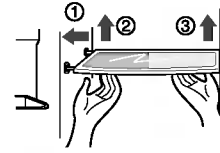

Ladica uz vrata i potpora

Podignite ladicu uz vrata držeći obje strane (①) i izvucite je u smjeru (②).

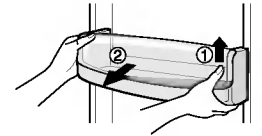

Kutija za spremanje leda

Držite kutiju za spremanje leda na način prikazan na desnoj slici i povucite kutiju prema van (②) tako da je istovremeno podižete (①).

- Ne vadite kutiju za spremanje leda osim u neophodnom slučaju.
- Upotrijebite obje ruke za vađenje kutije kako vam kutija ne bi ispala.

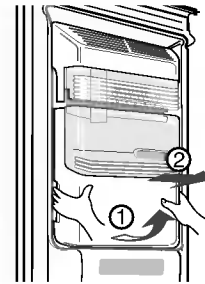

Nakon korištenja spremnika

Prostor za sakupljanje vode nema funkciju samo-odvoda. Stoga ga morate redovito čistiti. Skinite poklopac povlačenjem prednje strane poklopca prostora za sakupljanje vode i osušite ga čistom i suhom krpom.

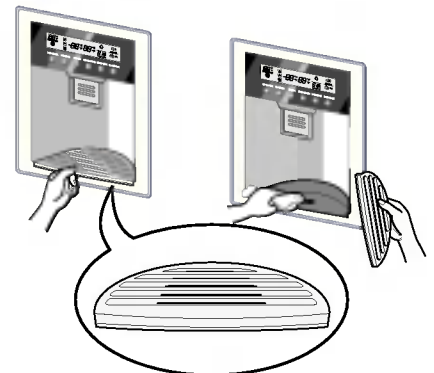

Žaruljica u odjeljku hladnjaka

Prilikom skidanja poklopca žaruljice, pritisnite izbočenje ispod poklopca žaruljice na prednjem dijelu, a zatim povucite poklopac žaruljice. Žaruljicu okrenite u smjeru suprotnom od smjera kazaljke na satu. U hladnjaku se može koristiti žaruljica najveće jačine od 40 W, a možete je kupiti u servisnom centru.

Odjeljak za osvježavanje

- Spremnik (①) povucite prema gore.
- Gornju policu odjeljka za osvježavanje odvojite i izvucite poklopac odjeljka za osvježavanje (②)
- Odjeljak za osvježavanje može se ukloniti ako ga povučete prema gore.



NAPOMENA

- Pripazite da skinete dijelove s vrata hladnjaka prilikom skidanja odjeljka za povrće, ladice za grickalice i poklopca odjeljka za osvježavanje.

Poklopac odjeljka za povrće

- Prilikom skidanja poklopca odjeljka za povrće, izvucite malo prema naprijed odjeljak za povrće (①), podignite prednji dio poklopca odjeljka za povrće kako je prikazano na slici (②) i izvadite ga.

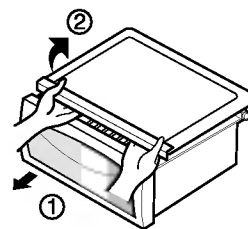

Opće informacije

Za vrijeme godišnjih odmora

Tijekom godišnjih odmora prosječnog trajanja vjerojatno će vam biti najpoželjnije ostaviti hladnjak uključen. Namirnice koje se mogu zamrznuti stavite u zamrzivač, tako ćete ih duže sačuvati. Ukoliko planirate biti odsutni na duže vrijeme, svu hranu izvadite iz hladnjaka i zamrzivača, isključite napojni kabel iz utičnice u zidu, temeljito očistite unutrašnjost uređaja i sva vrata ostavite OTVORENA kako biste spriječili stvaranje neugodnih mirisa.

Nestanak struje

Nestanci struje najčešće se rješavaju unutar 1-2 sata i neće utjecati na temperaturu u vašem hladnjaku. Ipak, za vrijeme nestanka struje preporučujemo što rjeđe otvarati vrata hladnjaka i zamrzivača

Ukoliko se selite

Sve dijelove unutar hladnjaka uklonite ili ih dobro pričvrstite. Kako biste izbjegli oštećenja odvijanja za podešavanje razine, zavrnite ih u unutrašnjost baze.

Anti-kondenzacijska slavina

Vanjska stijenka hladnjaka ponekad se može zagrijati, naročito nakon instalacije. Ne brinite. To se događa zbog anti-kondenzacijske slavine koja ispušćava toplinu kako bi spriječila "znojenje" vanjske stijenke uređaja

Čišćenje

Prolivena hrana odmah se treba obrisati, jer bi mogla oštetiti ili ostaviti mrlje na plastičnim površinama ukoliko duže stoji.

Vanjski dio

Folositi o soluție călduță de săpun sau detergent slab pentru a curăța suprafața frigiderului.
Ștergeți cu o cârpă umedă, curată, și apoi uscați.

Unutrašnji dio

Preporučamo redovito čišćenje unutrašnjosti hladnjaka i njegovih unutrašnjih dijelova. Sve dijelove operite otopinom sode bikarbone. Isperite i osušite.

Nakon čišćenja

Pripazite je li napojni kabel oštećen, utikač prezagrijan i dobro ukopčan u utičnicu.

Upozorenje

Prije čišćenja električnih dijelova hladnjaka (lampi, prekidača, kontrolnih ploča, itd.), uvijek iskopčajte napojni kabel iz utičnice u zidu. Višak vlage obrišite spužvom ili krpom kako biste spriječili da tekućina dospije do bilo kojeg strujnog dijela i prouzroči kratki spoj. Ne upotrebljavajte zapaljive ili otrovne tekućine za čišćenje. Ne dotičite smrznute površine vlažnim ili mokrim rukama, jer se mogu zaljepiti.

Otklanjanje pogrešaka

Prije nego pozovete servisera, provjerite ovaj popis.

Može vam uštedjeti i vrijeme i novac.

Ovaj popis uključuje učestale pojave koje nisu rezultat kvarova ovog uređaja.

Problem	Mogući uzrok	Rješenje
Rad hladnjaka		
Kompresor hladnjaka ne radi	Kontrole hladnjaka su isključene.	Uključite kontrole hladnjaka. Pročitajte početak priručnika.
	Hladnjak je u postupku odmrzavanja.	Ovo je normalno za potpuno automatsko odmrzavanje hladnjaka. Postupak odmrzavanja je povremen.
	Utikač nije ukopčan u utičnicu u zidu.	Čvrsto ukopčajte utikač u utičnicu.
	Nestanak struje. Provjerite svjetla u kući.	Nazovite lokalnu trafo stanicu za informacije.
Hladnjak radi previše ili predugo	Hladnjak je veći od vašeg prethodnog hladnjaka.	To je normalno. Veći i efikasniji uređaji rade duže
	U sobi ili vani temperatura je previsoka.	Normalno je za hladnjak da u takvi uvjetima radi duže.
	Hladnjak je do nedavno bio duže vrijeme isključen.	Hladnjak treba ostaviti nekoliko sati dok se potpuno ne ohladi.
	U hladnjaku se nalazi veća količina tople ili vruće hrane.	Zbog tople hrane hladnjaku će trebati duže vrijeme da postigne željenu temperaturu.
	Vrata se otvaraju često i dugo ostaju otvorena.	Zbog ulaska toplog zraka hladnjak će raditi duže. Rjeđe otvarajte vrata.
	Vrata hladnjaka ili zamrzivača možda su odškrinuta.	Pazite na ravnotežu hladnjaka. Maknite namirnice i kutije da ne blokiraju zatvaranje vrata. Provjerite odjeljak s problemom. OTVARANJE / ZATVARANJE vrata.
	Kontrola hladnjaka postavljena je na prenisu temperaturu.	Postavite kontrolu hladnjaka na toplije dok se ne postigne željena temperatura.
	Brtva hladnjaka ili zamrzivača je prljava, istrošena, puknuta ili loše postavljena.	Očistite ili zamijenite brtvu. Nedovoljno zatvorena vrata zahtijevat će duži rad hladnjaka dok se ne postigne željena temperatura.

Problem	Mogući uzrok	Rješenje
Kompresor hladnjaka ne radi.	Termostat zadržava hladnjak na konstantnoj temperaturi.	To je normalno. Hladnjak se uključuje i isključuje kako bi temperatura bila konstantna.
Preniske temperature		
Temperatura u zamrivaču je preniska a temperatura hladnjaka je zadovoljavajuća.	Kontrola zamrziavača postavljena je na prenisku temperaturu.	Postavite kontrolu zamrziavača na toplije dok se ne postigne željena temperatura.
Temperatura u hladnjaku je preniska a temperatura zamrziavača je zadovoljavajuća.	Kontrola hladnjaka postavljena je na prenisku temperaturu.	Postavite kontrolu hladnjaka na toplije.
Hrana spremljena u ladice se smrzava.	Kontrola hladnjaka postavljena je na prenisku temperaturu.	Vidi gornje rješenje.
Meso spremljeno u ladici za svježe meso se smrzava.	Za maksimalno održavanje svježine, meso se treba čuvati na temperaturi vrlo malo ispod temperature smrzavanja vode (0 stupnjeva C).	Zbog vlažnosti sadržaja mesa normalno je stvaranje ledenih kristala.
Previsoke temperature		
Temperatura u hladnjaku ili zamrziavaču je previsoka.	Kontrola zamrziavača postavljena je na previsoku temperaturu.	Postavite kontrolu zamrziavača ili hladnjaka na hladnije dok se ne postigne željena temperatura.
	Kontrola hladnjaka postavljena je na previsoku temperaturu. Kontrola hladnjaka utječe na temperaturu zamrziavača.	Postavite kontrolu zamrziavača ili hladnjaka na hladnije dok se ne postigne željena temperatura.
	Vrata se prečesto i predugo otvaraju.	Topao zrak ulazi u hladnjak pri svakom otvaranju vrata. Rjeđe otvarajte vrata.
	Vrata ostaju odškrinuta.	Potpuno zatvorite vrata.
	U hladnjaku se nalazi veća količina tople ili vruće hrane.	Pričekajte dok hladnjak ili zamrziavač dosegnu odabranu temperaturu.
	Hladnjak je do nedavno bio duže vrijeme isključen	Hladnjak treba ostaviti nekoliko sati dok se potpuno ne ohladi.
Temperatura u hladnjaku je previsoka, a temperatura zamrziavača je zadovoljavajuća.	Kontrola hladnjaka postavljena je na previsoku temperaturu.	Postavite kontrolu hladnjaka na nižu temperaturu.

Problem	Mogući uzrok	Rješenje
Buka i čudni zvukovi		
Buka se pojačava kad je hladnjak uključen.	Hladnjaci novog doba imaju veći kapacitet spremanja i održavaju bolju ravnotežu temperature.	Normalno je da buka bude jača.
Buka se pojačava kad je kompresor uključen.	Hladnjak tijekom uključanja radi pod većim pritiskom.	To je normalno. Buka će se smanjiti kako hladnjak bude radio,
Vibracije ili čudni zvukovi	Pod je neravan ili slab. Hladnjak se ljulja po podu kad ga se malo pomakne.	Neka pod na kojem stoji hladnjak bude ravan i čvrst, kako bi ga mogao adekvatno držati.
	Stvari posložene na hladnjaku vibriraju.	Uklonite stvari.
	Posuđe na policama u hladnjaku vibrira.	Normalno je da posuđe blago vibrira. Pomaknite posuđe. Pazite da je hladnjak na ravnoj površini.
	Hladnjak se dotiče zida ili ormarića.	Pomaknite hladnjak kako se ne bi doticao zida ili ormarića.
Voda / vlaga / led unutar hladnjaka		
Na unutrašnjim stijenkama hladnjaka skuplja se vlaga.	Vrijeme je toplo i vlažno što povećava nakupljanje mraza i znojenje unutrašnjosti.	To je normalno.
	Vrata su odškrinuta.	Vidi odjeljak s problemima i rješenjima otvaranja / zatvaranja vrata.
	Vrata se prečesto i predugo otvaraju.	Rjeđe otvarajte vrata.
Voda / vlaga / led izvan hladnjaka		
Vlaga se skuplja s vanjske strane hladnjaka ili između vrata.	Vrijeme je vlažno.	To je normalno za vlažnog vremena. Za vrijeme manje vlažnosti vlaga bi trebala nestati.
	Vrata su odškrinuta, što prouzrokuje miješanje hladnog zraka iz unutrašnjosti hladnjaka i toplog zraka izvana.	Potpuno zatvorite vrata.

Problem	Mogući uzrok	Rješenje
Neugodni mirisi šire se iz hladnjaka	Unutrašnjost treba očistiti.	Očistite unutrašnjost spužvom, toplom vodom i sodom bikarbonom.
	Hrana snažnog mirisa nalazi se u hladnjaku.	Hranu potpuno poklopite.
	Neke kutije ili materijal za umatanje hrane stvara neugodne mirise.	Upotrijebite drugu vrstu kutija ili materijala za umatanje hrane.
Otvaranje / zatvaranje vrata / ladica		
Vrata se ne mogu zatvoriti.	Namirnice blokiraju zatvaranje vrata.	Uklonite namirnice koje blokiraju zatvaranje vrata.
	Jedna su vrata presnažno zatvorena, što je otvorilo druga vrata.	I jedna i druga vrata polako zatvorite.
	Hladnjak nije uravnotežen. Njiše se na podlozi kad se malo pomjeri.	Podesite vijak za podešavanje visine.
	Pod je ili neravan ili preslab. Hladnjak se njiše na podlozi kad se malo pomjeri.	Pripazite da pod može izdržati hladnjak. Pozovite majstora nek ispravi neravnine poda.
Ladice je teško pomjerati.	Hrana na vrhu ladice dotiče policu.	Manje namirnica stavljajte u ladicu.
	Utori pomicanja ladice su prljavi.	Očistite ladicu i utore.
Spremnik		
Spremnik ne ispušta led	Kutija za led je prazna.	Kad prva količina leda dođe u kutiju, spremnik bi trebao raditi.
	Temperatura zamrzivača je pretopla.	Kontrolu zamrzivača postavite na hladnije kako bi se napravile kockice leda. Kad prva količina leda dođe u kutiju, spremnik bi trebao raditi.
	Nije otvoren kućni dovod vode.	Otvorite kućni dovod vode i pričekajte dok ne led napravi. Kad led dođe u kutiju, spremnik bi trebao raditi.
	Vrata hladnjaka ili zamrzivača nisu zatvorena.	Pripazite da su i jedna i druga vrata zatvorena.

Problem	Mogući uzrok	Rješenje
Spremnik ne ispušta led	Led se otopio, pa ponovno zamrznuo oko oštrice zbog nedovoljno česte uporabe, nestalne temperature i/ili nestanka struje.	Izvadite kutiju za led i izbacite saržaj. Očistite i obrišite kutiju, te je vratite na mjesto. Kad nova količina leda dođe u kutiju, spremnik bi trebao raditi.
Spremnik je zaglavljen	Kockice leda zaglavile su između poluge spravljača leda i stražnjeg dijela kutije.	Uklonite kockice leda koje su se zaglavile.
	Kockice leda su se slijepile i zamrznule.	Spremnik morate češće koristiti da se kockice ne slijepu.
	Kockice leda koje su spravljene drugdje stavljene su u spremnik.	U spremnik se smiju stavljati samo kockice spravljene u spravljaču leda.
Spremnik ne ispušta vodu	Nije otvoren kućni dovod vode. Vidi dio "Spremnik ne ispušta led".	Otvorite kućni dovod vode.
	Vrata hladnjaka ili zamrzivača nisu zatvorena.	Pazite da su i jedna i druga vrata zatvorena.
Voda ima čudan okus i/ili neugodan miris	Voda se predugo bila u tanku.	Istočite 7 čaša vode kako biste osvježili dovod. istočite još 7 čaša kako biste potpuno isprali tank.
	Uređaj nije ispravno priključen na dovod hladne vode.	Priključite uređaj na dovod hladne vode koji vodu dovodi do slavine u kuhinji.
Zvuk ispadanja leda	To je normalan zvuk kad led iz automatskog spravljača pada u kutiju za led. Jačina zvuka ovisit će o mjestu na kojem se hladnjak nalazi.	
Zvuk dovoda vode	To je normalan zvuk kad se automatski spravljač leda puni vodom nakon isporučivanja automatski spravljenog leda.	
Ostalo	Molimo pažljivo pročitajte dio ovog priručnika "Automatski spravljač leda i spremnik".	

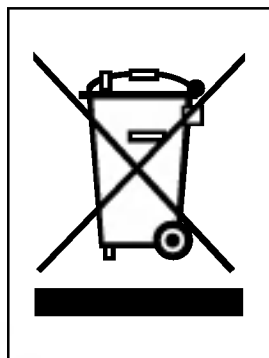

UKLANJANJE STAROG APARATA

1. Ako se na proizvodu nalazi simbol prekrížene kante za smeće, to znači da je proizvod pokriven europskom direktivom 2002/96/EC.
2. Električni i elektronski proizvodi ne smiju se odlagati zajedno s komunalnim otpadom, već u posebna odlagališta koja je odredila vlada ili lokalne vlasti.
3. Pravilno odlaganje starog proizvoda sprečít će potencijalne negativne posljedice po okoliš i zdravlje ljudi.
4. Podrobnije informacije o odlaganju starog proizvoda potražite u gradskom uredu, službi za odlaganje otpada ili u trgovini u kojoj ste kupili proizvod.

Inhaltsverzeichnis

Einleitung	Einführung	133
	Wichtiger Sicherheitshinweis	133
	Beschreibung der Teile	134
Installierung	Wo das Gerät installiert werden sollte	135
	Die Tür entfernen	136
	Die Türen wieder montieren	137
	Wasserzufuhrleitung anbringen	137
	Die richtige Höhe einstellen	138
Betrieb	Inbetriebnahme	139
	Temperatur- und Funktionseinstellung	139
	Hausbar (Nur bei bestimmten Modellen)	144
	Ablage (Nur bei bestimmten Modellen)	145
	Flaschenfach (Nur bei bestimmten Modellen)	145
	Eierbehälter (Nur bei bestimmten Modellen)	145
	Feuchtigkeitsregelung im Gemüsefach	146
	Gemüse- oder Fleischabteil einrichten (Nur bei bestimmten Modellen)	146
	Geruchfilter (Nur bei bestimmten Modellen)	146
	Frischesafetaste (Nur bei bestimmten Modellen)	147
	Einstellung der Frischesafe-Temperatur (Nur bei bestimmten Modellen)	147
Frischesafe (Nur bei bestimmten Modellen)	147	
Die Lagerung der Lebensmittel	Was kommt wohin?	148
	Hinweise für die Lagerung	149
Pflege und Wartung	Teile abmontieren	150
	Allgemein	152
	Reinigung	152
	Problemlösungen	153

Enführung

Modell- und Seriennummer befinden sich in der Innen- oder Rückseite vom Kühlteil dieses Geräts. Die jeweilige Nummer ist nur für dieses eine Gerät bestimmt. Tragen Sie die entsprechenden Informationen hier bitte ein und bewahren Sie diese Bedienungsanleitung als Ankaufbeweis auf. Heften Sie den Kassenzettel bitte hier fest.

Ankaufdatum : _____
 Händler : _____
 Anschrift vom Händler : _____
 Telefonnummer Händler : _____
 Modellnummer : _____
 Seriennummer : _____

Wichtiger Sicherheitshinweis

Dieser Kühlschrank muß vor Inbetriebnahme zuerst anhand der Anweisungen aus dieser Bedienungsanleitung installiert und plaziert werden.

Um den Kühlschrank auszuschalten, niemals am Stromkabel ziehen. Nehmen Sie den Stecker immer fest in die Hand und ziehen ihn gerade aus der Steckdose heraus.

Wenn Sie das Gerät verschieben, dürfen Sie das Kabel nicht einklemmen oder sonst beschädigen.

Wenn Ihr Kühlschrank einmal in Betrieb ist, sollten Sie die kalten Flächen im Gefrierabteil nicht berühren, insbesondere nicht mit nassen Händen. Sonst könnte die Haut an diesen sehr kalten Flächen festfrieren.

Ziehen Sie den Stecker heraus, bevor Sie das Gerät reinigen. Fassen Sie den Stecker nie mit nassen Händen an, weil dies einen Stromschlag oder sonstige Verletzungen verursachen kann.

Sie dürfen das Netzkabel nie beschädigen, umarbeiten, stark knicken, ziehen oder aufwickeln, weil Schadstellen Feuer oder einen Stromschlag verursachen können. Vergewissern Sie sich, daß das Gerät richtig geerdet ist.

Lagern Sie nie Glasbehälter im Gefrierabteil. Diese können platzen, wenn der Inhalt gefriert.

Greifen Sie nie in den Vorratbehälter des automatischen Eisbereiters hinein, weil Sie sich verletzen könnten, sobald der Eisbereiter in Wirkung tritt.

Man darf nie auf die Tür der Hausbar klettern, sitzen, stehen oder lehnen. Hierdurch könnte der Kühlschrank beschädigt werden oder sogar kippen, und man könnte sich schwer verletzen.

Schließen Sie den Kühlschrank womöglich an eine nur für das Gerät bestimmte Steckdose an, damit keine Überbelastung und Stromausfall auftreten.

Das Stromkabel des Geräts sollte leicht zugänglich für den schnellen Ausbau beim Unfall sein.

Falls das Stromkabel Schadstellen aufweist, muss es durch ein Spezialkabel vom Lieferanten oder dessen Vertreter ersetzt werden, um einer Gefahr zu entgehen.

Die Länge des Netzkabels nicht ändern bzw. verlängern.
 ■ Es besteht Stromschlag- bzw. Feuergefahr.



**Kein
Verlängerungskabel
benutzen**

**Zugänglichkeit des
Stromkabels**

**Das Netzkabel
erneuern**

⚠ Achtung

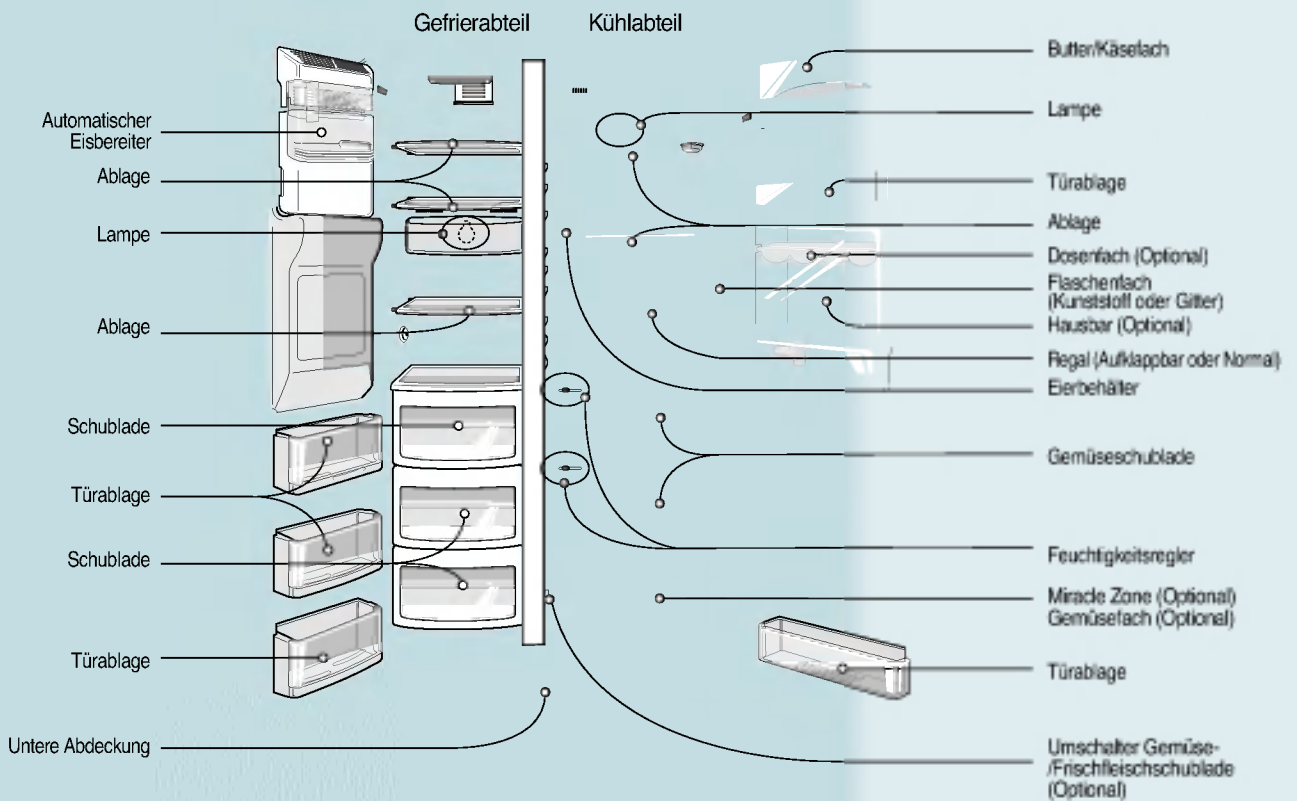

Wo das Gerät installiert werden sollte

Wählen Sie den richtigen Platz

1. Stellen Sie das Gerät so auf, daß es gut zu bedienen ist.
2. Stellen Sie es nicht in die Nähe von Wärmequellen, in direktes Sonnenlicht oder in eine feuchte Umgebung.
3. Die Luft muß richtig zirkulieren können, damit ein richtiges Funktionieren gewährleistet ist. Falls Sie das Gerät in eine Nische oder ähnlichem stellen wollen, achten Sie dann darauf, daß über dem Gerät mindestens 30 cm Freiraum bleiben und es mindestens 5 cm von der Wand entfernt stehen muß. Das Gerät sollte, insbesondere bei Teppichboden, etwa 2,5 cm vom Boden entfernt bleiben.
4. Um eventuelle Vibrationen zu vermeiden, muß das Gerät völlig waagrecht stehen.
5. Stellen Sie das Gerät nicht an eine Stelle mit weniger als 5°C Raumtemperatur. Sonst könnte die Leistung beeinträchtigt werden.



Entsorgung des alten Gerätes

Dieses Gerät enthält Flüssigkeiten (Kältemittel, Schmierstoff) und wurde aus wiederverwendbaren und/oder wiederverwertbaren Materialien hergestellt. Alle Wertstoffe sollten zum späteren Recycling an einer Sammelstelle entsorgt werden. Setzen Sie sich zur Wiederverwertung mit Ihrer lokalen Sammelstelle in Verbindung.

Die Tür entfernen

Achtung

Stromschlagrisiko

Bevor Sie den Kühlschrank installieren, ziehen Sie zuerst den Stecker aus der Steckdose! Falls Sie dies vergessen, können Sie sich schwer verletzen oder sogar tödlich verunglücken.

Falls Ihre Haustür für den Kühlschrank nicht breit genug ist, entfernen Sie die Tür vom Kühlschrank und transportieren den Kühlschrank quer durch die Türöffnung.

Heben Sie die untere Abdeckung ab und entfernen Sie die Klemme. Drücken Sie auf den in der rechten Abbildung gezeigten Bereich ① und heben Sie die Wasserleitung an.

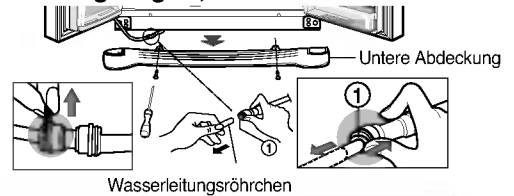

Die untere Abdeckung entfernen und dann das Wasserleitungsrohrchen

Die Tür vom Gefrierabteil entfernen

HINWEIS

- Falls das Ende vom Röhrrchen verformt oder abgenutzt ist, schneiden Sie ein Stückchen ab.

1) Die Scharnierabdeckung durch Lockern der Schrauben entfernen. Alle Verbindungskabel außer der Erdungsleitung lösen.

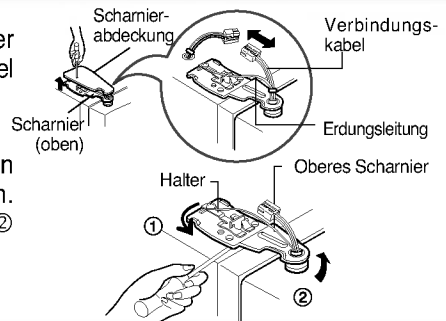

2) Entfernen Sie den Halter, indem Sie diesen entgegen dem Uhrzeigersinn ① drehen. Daraufhin heben Sie das obere Scharnier ② an.

HINWEIS

- Wenn Sie das obere Scharnier entfernen, darf die Tür nicht nach vorne fallen.

3) Entfernen Sie die Tür vom Gefrierabteil durch Hochziehen. Jetzt muß die Tür so weit angehoben werden, daß das Wasserleitungsrohrchen vollständig hinausgezogen werden kann.

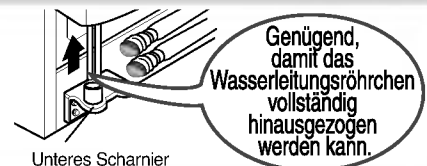

HINWEIS

- Schaffen Sie die Tür vom Kühlabteil durch die Haustür und legen diese dann auf den Boden. Achten Sie aber darauf, das Wasserleitungsrohrchen nicht zu beschädigen.

Die Tür vom Kühlschrank entfernen

1) Lockern Sie die Schrauben der Scharnierabdeckung und entfernen Sie die Abdeckung. Entfernen Sie das Verbindungskabel, falls vorhanden, mit Ausnahme vom Erdungskabel.

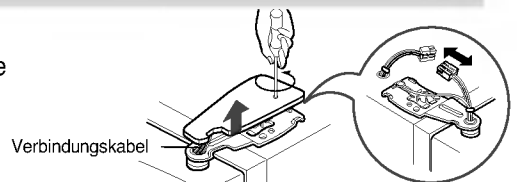

2) Entfernen Sie die Halterung durch Drehen im Uhrzeigersinn ① und entfernen Sie dann das obere Scharnier durch Hochziehen ②.

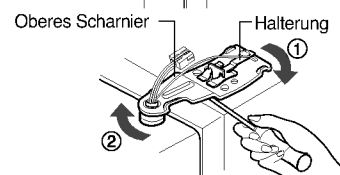

3) Entfernen Sie die Tür vom Kühlabteil durch Hochziehen.

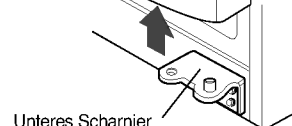

Den Kühlschrank durch die Türöffnung schieben

Schieben Sie den Kühlschrank quer durch die Haustür, wie auf der Abbildung.

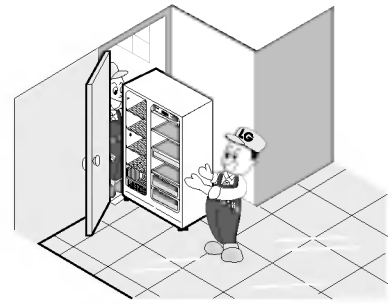

Die Türen wieder montieren

Nachdem Sie die Türen ins Haus gebracht haben, montieren Sie diese wieder in umgekehrter Reihenfolge.

Wasserzufuhrleitung anbringen

Bevor Sie die Zufuhrleitung anbringen

- Damit die automatische Eiszubereitung richtig funktioniert, wird ein Wasserdruck von 1,5-8,5 kgf/cm² (147-834 kPa) benötigt. (Dies bedeutet, daß ein Pappbecher von 180 cc in 3 Sekunden gefüllt ist).
- Falls der Wasserdruck niedriger ist als 1,5 kgf/cm² (147 kPa), benötigen Sie eine zusätzliche Wasserpumpe, um den automatischen Eisbereiter und Spender richtig funktionieren zu lassen.
- Die Wasserzufuhrleitung darf höchstens 8 m lang sein. Sie darf außerdem nicht geknickt werden. Falls die Leitung länger als 8 m ist, kann dies einen zu niedrigen Wasserdruck und somit Schwierigkeiten bei der Wasserzufuhr verursachen.
- Installieren Sie die Wasserzufuhrleitung nicht in der Nähe einer Wärmequelle.

⚠ Achtung

- Schließen Sie das Gerät nur an die Trinkwasserleitung an.
- Siehe Hinweise für die Installation von Wasserfiltern.

Die richtige Höhe einstellen

Falls die Gefrierabteiltür niedriger hängt als die Kühlabteiltür

Richten Sie diese folgendermaßen aus. Stecken Sie einen flachen Schraubenzieher in die Rille der linken Nivellierungsschraube und drehen im Uhrzeigersinn (⌚).

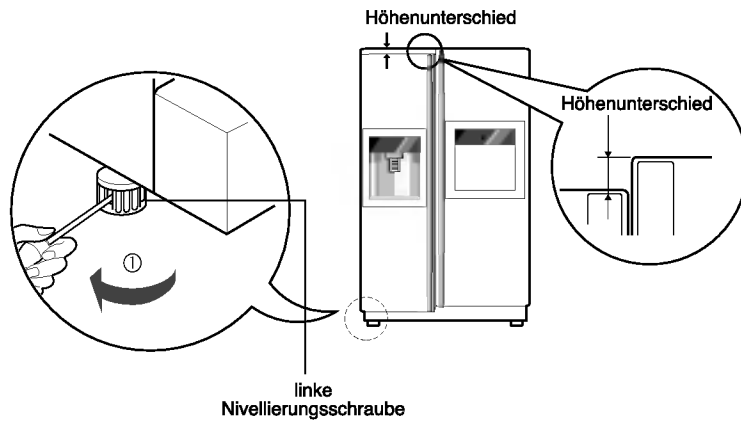

Falls die Gefrierabteiltür höher ist als die Kühlabteiltür

Richten Sie diese folgendermaßen aus. Stecken Sie einen flachen Schraubenzieher in die Rille der rechten Nivellierungsschraube und drehen im Uhrzeigersinn (⌚).

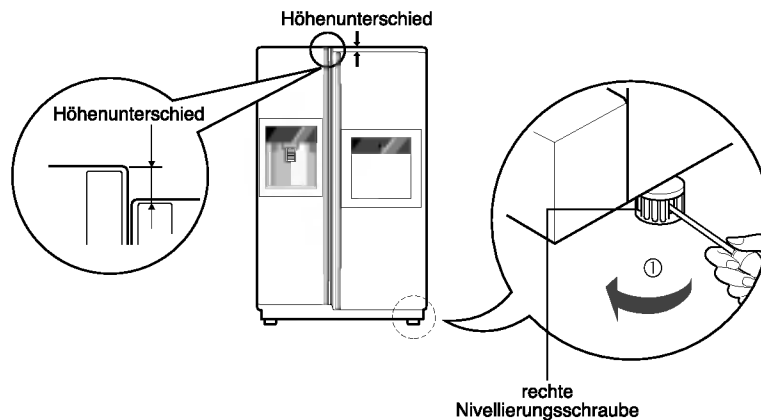

Nachdem der Höhenunterschied der Türen ausgeglichen wurde

Die Türen können leichter geschlossen werden, wenn Sie mit Hilfe der Nivellierungsschraube dafür sorgen, daß die Vorderseite etwas höher steht. Falls die Tür nicht richtig schließt, kann dies die Kühlleistung beeinträchtigen.

Was noch zu machen ist

1. Wischen Sie den Staub, der sich beim Transport angesammelt hat, ganz ab, und reinigen Sie den Kühlschrank gründlich.
2. Bringen Sie den Eiswürfelbehälter, die Abdeckung vom Verdampfer, usw. jeweils an der entsprechenden Stelle an. Diese Teile sind zusammen verpackt, damit sie während des Transports nicht beschädigt werden.
3. Stecken Sie das Netzkabel (den Stecker) in die Steckdose. Benutzen Sie diese Steckdose nur für den Kühlschrank, und nicht für andere Geräte.

Inbetriebnahme

Wenn Ihr Kühlschrank erstmalig in Betrieb genommen wird, braucht er 2-3 Stunden um die normale Temperatur zu erreichen, bevor Sie Lebensmittel (frisch oder tiefgekühlt) einlagern können. Falls der Betrieb unterbrochen wird, warten Sie zuerst 5 Minuten, bevor Sie wieder einschalten.

Temperatur- und Funktionseinstellung

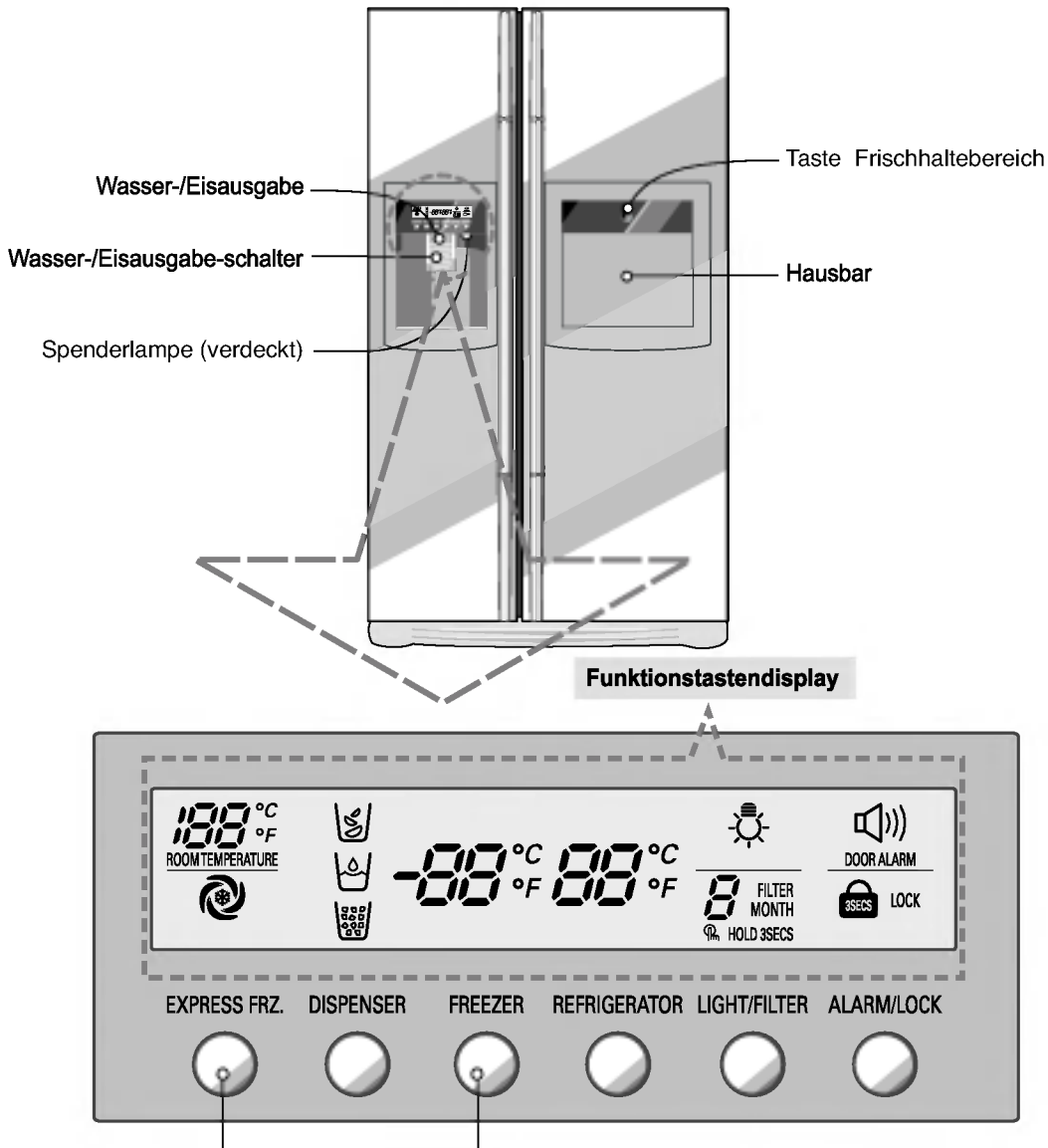

Stromsparmodus für Anzeige

HINWEIS

- Ihr Gerätemodell besitzt möglicherweise nicht alle genannten Funktionen.
- Falls das Tastenfeld beschlagen sein sollte, wischen Sie es vor der Benutzung ab. Da das Sensorfeld auf Berührungen reagiert, könnte die Reaktionszeit bei Feuchtigkeit abnehmen oder es werden versehentlich andere Funktionen aufgerufen.

Stromsparmodus für Anzeige

Mit dieser Funktion kann die Anzeige bis zum nächsten Öffnen der Tür in den Stromsparmodus versetzt werden.

Halten Sie die Tasten FREEZER und EXPRESS FRZ. gleichzeitig 5 Sekunden lang gedrückt, bis ein Signal ertönt. Daraufhin blinken alle LEDs kurz auf. Bei aktiviertem Stromsparmodus bleibt die Anzeige ausgeschaltet. Sobald die Tür das nächste mal geöffnet oder eine Taste gedrückt wird, schaltet sich die Anzeige ein und bleibt 20 Sekunden nach dem Schließen der Tür oder dem letzten Tastendruck eingeschaltet. Um den Stromsparmodus zu deaktivieren, halten Sie die Tasten FREEZER und ICE PLUS gleichzeitig 5 Sekunden lang gedrückt, bis ein Signal ertönt.

Die Temperaturen für das Gefrier- und das Kühlschranksfach können separat eingestellt werden.

Einstellung der Temperatur im Gefrierfach

Temperaturregelung Gefrierfach



Einstellung der Temperatur im Kühlschranksfach

Temperaturregelung Kühlschranksfach



* Immer, wenn Sie den Knopf betätigen, wechselt die Einstellung in folgender Reihenfolge: (Kühl) → (Mittelkühl) → (Mittel) → (Mittelkalt) → (Sehr kalt).

- Die reale Innentemperatur hängt vom Zustand der Speisen ab, während die angezeigte Einstelltemperatur einen Zielwert darstellt, nicht die reale Innentemperatur im Inneren des Kühlschranks.
- Am Anfang ist die Kühlfunktion schwach. Bitte regeln Sie die Temperatur wie oben angegeben, nachdem der Kühlschrank mindestens 2 bis 3 Tage in Betrieb war.

Benutzung vom Spender

- Wählen Sie zuerst zerkleinertes Eis, Wasser oder Eiswürfel und drücken dann mit einem Glas oder einem anderen Behälter gegen den Druckschalter vom Spender.

Wasser

Betätigen Sie die Wahl Taste, bis das Lämpchen bei Wasser aufleuchtet.

- Das Wasser wird ausgegeben, wenn Sie den Druckschalter mit einem Glas berühren.

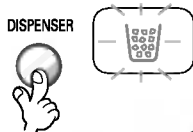

Zerkleinertes Eis

Betätigen Sie die Wahl Taste, bis das Lämpchen bei zerkleinertem Eis aufleuchtet.

- Das zerkleinerte Eis wird ausgegeben, wenn Sie den Druckschalter mit einem Glas berühren.

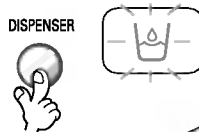

Eiswürfel

Betätigen Sie die Wahl Taste, bis das Lämpchen bei Eiswürfeln aufleuchtet.

- Die Eiswürfel werden ausgegeben, wenn Sie den Druckschalter mit einem Glas berühren.

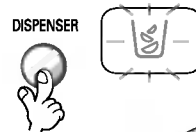

- **Tipp:** Ziehen Sie Ihren Behälter nach der Eis- oder Wasserausgabe erst nach einigen Sekunden heraus, damit keine Flüssigkeit auf den Fußboden tropft.

Automatischer Eisbereiter

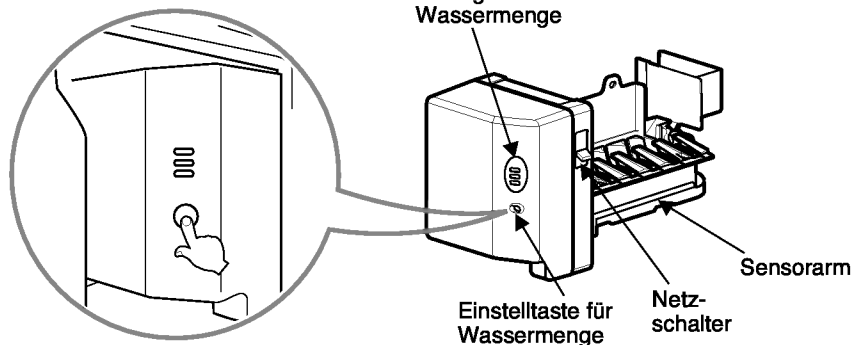

- Mit dem automatischen Eisbereiter können automatisch sechs Eiswürfel gleichzeitig hergestellt werden, das entspricht ca. 70 bis 120 Würfel pro Tag. Die angegebene Menge kann aus verschiedenen Gründen variieren, z. B. durch die Umgebungstemperatur, die Häufigkeit der Türöffnungen, der Menge an Lebensmitteln im Gefrierfach usw.
- Die Eisherstellung wird angehalten, sobald der Eisbehälter voll ist.
- Falls Sie den automatischen Eisbereiter nicht nutzen wollen, stellen Sie den Schalter auf OFF. Um den automatischen Eisbereiter wieder einzuschalten, stellen Sie den Schalter zurück auf ON.
- Die Wassermenge ist von der Einstellung der Wahl Taste sowie vom Wasserdruck in der angeschlossenen Wasserleitung abhängig.

NOTE

- Das Hineinfallen der Eiswürfel in den Eisbehälter ist etwas lauter.

Falls der Eisbereiter nicht einwandfrei funktioniert

Das Eis klumpt zusammen.

- Falls das Eis zusammenklumpt, nehmen Sie es aus dem Vorratsbehälter, brechen die Klumpen in Stückchen und geben diese wieder in den Behälter hinein.
- Falls der Eisbereiter zu kleine oder zusammengeklumpte Eiswürfel produziert, muß die Wassermenge angepaßt werden. Wenden Sie sich an den Kundendienst.
- * Falls Eis selten verwendet wird, kann das vorhandene Eis im Eisbereiter ebenfalls zusammenklumpen.

Stromausfall

- Es kann eventuell Eis ins Gefrierabteil fallen. Nehmen Sie den Eisvorratsbehälter und das restliche Eis heraus, trocknen Sie den Behälter ab und setzen ihn wieder hinein. Wenn wieder Strom vorhanden ist, wird automatisch zerkleinertes Eis gewählt.

Das Gerät wurde erstmals in Betrieb genommen

- Bei einem Kühlschrank, der gerade in Betrieb genommen wurde, dauert es etwa 12 Stunden, bevor im Gefrierabteil Eis hergestellt wird.

Schnellgefrierfach

Diese Funktion dient zum schnellen Einfrieren.

- Bei jedem Drücken der Taste () wird OFF → ON → OFF in dieser Reihenfolge angezeigt.
- Nach Auswahl dieser Gefrierfunktion blinkt das Pfeilsymbol viermal auf und leuchtet dann stetig.
- Die Schnellgefrierfunktion wird nach einer einstellbaren Dauer automatisch beendet.

EXPRESS FRZ.

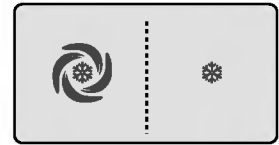

Ein Aus

Tastensperre

Mit dieser Taste werden bestimmte Tasten gesperrt.

- Bei jedem Halten der Taste () für drei Sekunden wird die Sperre aktiviert bzw. aufgehoben.
- Nach dem Drücken der Taste ALARM/LOCK sind alle anderen Tasten solange gesperrt, bis die Tastensperre wieder aufgehoben wird.

ALARM/LOCK



GESPERRT FREIGEgeben

Türsignal

Signal bei geöffneter Tür

- Falls die Kühlschranktür länger als eine Minute offen gelassen wird, ertönt dreimal alle 30 Sekunden ein Warnsignal.
- Falls das Signal auch bei geschlossener Tür weiterhin ertönt, wenden Sie sich bitte an den Kundendienst.

ALARM/LOCK



Anzeige für Filterzustand (zum Austauschen des Filters)

- Eine Anzeigeleuchte signalisiert, wenn der Wasserfiltereinsatz des Spenders ausgetauscht werden muss.
- Der Wasserfilter sollte alle sechs Monate ausgewechselt werden.
- Die Filteranzeige leuchtet, sobald der Filter ausgetauscht werden sollte.
- Halten Sie nach dem Filterwechsel die Filtertaste mindestens drei Sekunden gedrückt, um die Anzeige zurückzusetzen.

LIGHT/FILTER

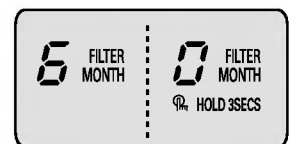

Spenderlampe

Diese Riegel schaltet die Lampe im Spender ein und aus.

- Die Spenderlampe kann über die Taste Light/Filter ein- und ausgeschaltet werden.

LIGHT/FILTER

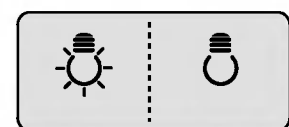

Ein Aus

Weitere Funktionen

Anzeigefenster für Umgebungstemperatur.

- Es werden nur Temperaturen zwischen -9°C und 49°C angezeigt.
- Bei einer Temperatur unterhalb von -9°C erscheint die Anzeige LO und oberhalb von 49°C die Anzeige HI.



Diagnosefunktion (Fehlerspezifizierung)

- Durch die Diagnosefunktion werden Fehler automatisch gefunden, wenn diese während des Betriebes im Gerät auftreten.
- Wenn ein Fehler im Gerät auftritt, lässt sich die Maschine nicht durch Drücken der Knöpfe starten, und die normale Anzeige funktioniert nicht. Schalten Sie in diesem Fall nicht den Strom ab, sondern kontaktieren Sie sofort Ihr örtliches Service-Center. Andernfalls benötigt Ihr Techniker sehr viel Zeit, um den Fehler zu finden.

Das Wasser wird zuerst im Wasserbehälter des Kühlteils gekühlt und dann zum Spender befördert. Eis wird im automatischen Eisbereiter zubereitet und daraufhin als zerkleinertes Eis und Eiswürfel ausgegeben.

Spender Eis/ kaltes Wasser

Vorsichtsmaßnahmen

HINWEIS

- Es kann passieren, daß das Wasser zuerst nicht kalt ist. Falls das Wasser kälter sein muß, geben Sie einfach etwas Eis hinein.

Werfen Sie, nachdem der Kühlschrank in Betrieb genommen wurde, immer das erste Eis (etwa 20 Würfel) und das erste Wasser (etwa 7 Gläser) weg.

Im ersten Eis oder Wasser können sich Teilchen oder Geruchsstoffe von der Wasserzufuhrleitung oder aus dem Wasserbehälter befinden. Das Gleiche gilt, falls der Kühlschrank längere Zeit nicht benutzt wurde.

Kinder dürfen den Spender nicht berühren.

Sie könnten z.B. die Druckschalter falsch bedienen oder die Lämpchen kaputt machen.

Achten Sie darauf, daß keine Lebensmittel den Eisdurchlauf behindern.

Falls Lebensmittel den Durchlauf behindern, wird kein Eis ausgegeben. Der Eisdurchlauf kann auch mit Pulvereis bedeckt sein, insbesondere, wenn nur zerkleinertes Eis benutzt wird. Dann müssen Sie das angesammelte Pulvereis entfernen.

Lagern Sie nie Getränkedosen oder Lebensmittel, die Sie schnell abkühlen wollen, im Eisvorratsbehälter.

Hierdurch könnte der automatische Eisbereiter beschädigt werden.

Benutzen Sie nie zerbrechliche Gläser oder Geschirr, um das Eis zu entnehmen.

Dünne Gläser oder feines Geschirr könnten zerbrechen.

Geben Sie zuerst Eis in das Glas hinein und geben dann Wasser oder andere Getränke hinzu.

Falls Sie das Eis ins bereits mit Getränken gefüllte Glas geben, könnte das Spritzer verursachen.

Berühren Sie die Öffnung für die Eisentnahme nie mit Ihren Händen oder mit Gegenständen.

Sonst könnten Sie entweder Ihre Hände verletzen oder den Gegenstand beschädigen.

Lassen Sie den Deckel immer auf dem Eisbereiter.

Verteilen Sie das Eis gleichmäßig im Eisbehälter, bis der Behälter eben gefüllt ist.

Das Eis bleibt einfach neben dem Eisbereiter liegen. Falls Sie das Eis nicht gleichmäßig verteilen, registriert das Gerät fälschlicherweise, daß der Behälter voll ist und die Eisbereitung wird eingestellt.

Falls verfärbtes Eis ausgegeben wird, wenden Sie sich sofort an Ihren Kundendienst und stellen die Benutzung ein.

Benutzen Sie nie ein zu schmales oder zu tiefes Glas.

Das Eis könnte sich einklemmen und der Kühlschrank könnte kaputtgehen.

Halten Sie das Glas für die Eisentnahme in der richtigen Entfernung von der Öffnung.

Falls Sie das Glas zu nahe dranhalten, kommt kein Eis heraus.

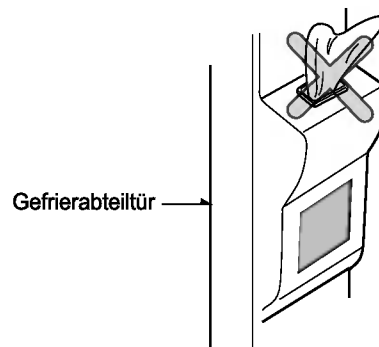

Hausbar (Nur bei bestimmten Modellen)

Benutzung

Um die Hausbar zu öffnen, ziehen Sie vorsichtig am Griff.

- Sie können die Hausbar benutzen, ohne die Tür vom Kühlschrank aufzumachen, und verbrauchen so weniger Strom.
- Die Innenlampe im Kühlabteil leuchtet auf, sobald die Tür der Hausbar geöffnet wird, damit Sie den Inhalt gut sehen können.

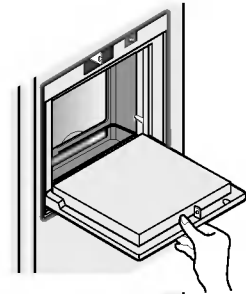

Benutzung der Tür als Ablage

- Benutzen Sie die Tür nie als Schneidebrett oder ähnliches. Achten Sie auch darauf, die Tür nie mit scharfen Gegenständen zu beschädigen.
- Stützen Sie sich nie auf die Tür und üben keinen extremen Druck aus.

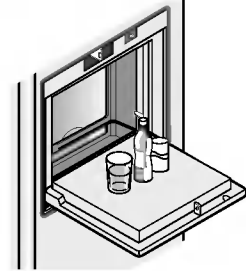

Innere Abdeckung nie entfernen

- Die Hausbar funktioniert nur richtig, wenn diese Abdeckung an ihrem Platz bleibt.



Nie schwere Gegenstände draufstellen oder Kinder damit schaukeln lassen.

- Die Tür von der Hausbar könnte abbrechen, und außerdem könnten sich die Kinder verletzen.

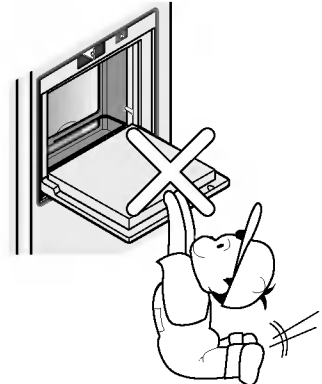

Klappregal**Ablage (Nur bei bestimmten Modellen)**

Größere Gegenstände, wie z. B. große Behälter oder Flaschen, können gelagert werden, indem die vordere Hälfte des Regalbodens nach hinten unter die hintere Hälfte geklappt wird.

Um den ganzen Regalboden zu nutzen, klappen Sie das Brett wieder nach vorne zurück.

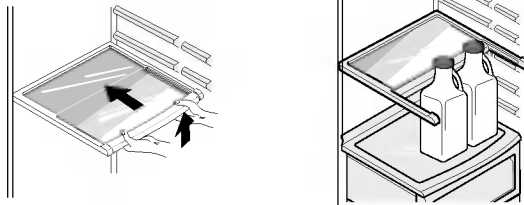
**Einstellung vom Flaschenfach (Typ 1)****Flaschenfach (Nur bei bestimmten Modellen)**

Bei diesem Flaschenfach können die Flaschen auch seitlich gelagert werden. Sie können es an jede beliebige Ablage anbringen.

Beim Einsetzen des Weinregals :

Ziehen Sie das Weinregal nach dem Einsetzen in die Seitenhalterungen des Regals wie in ① nach unten wie in ②, indem Sie es wie in ① nach oben einrasten.

Beim Entfernen des Weinregals :

Halten Sie das Weinregal wie in ③ nach oben und ziehen Sie es wie in ④ nach innen, indem Sie es einrasten.

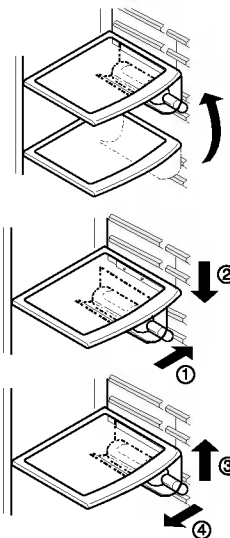
**(Typ 2)**

Mit diesem Weinregal können Flaschen seitlich aufbewahrt werden.

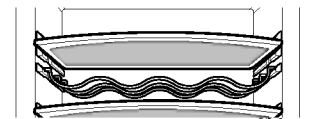
**Eierbehälter (Nur bei bestimmten Modellen)**

Sie können den Eierbehälter positionieren wo Sie möchten, und, entsprechend der Eiermenge eine andere Form wählen.

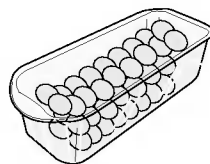

[Type-1]

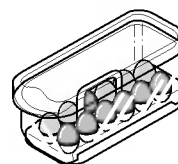

[Type-2]

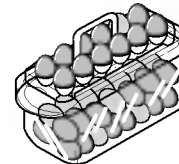
**HINWEIS**

- Benutzen Sie den Eierbehälter nie als Eiswürfelbehälter, da er dadurch kaputtgehen könnte.
- Stellen Sie den Eierbehälter nie ins Gefrier- oder Frischfleischabteil.

Feuchtigkeitsregelung im Gemüsefach

Wenn Sie Obst oder Gemüse im Kühlschrank aufbewahren, können Sie die Feuchtigkeit mit dem entsprechenden Regler einstellen. Schieben Sie ihn einfach nach links oder nach rechts.

Hohe Feuchtigkeit

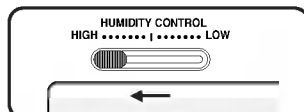

Niedrige Feuchtigkeit

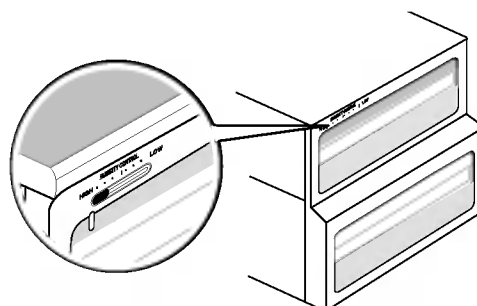
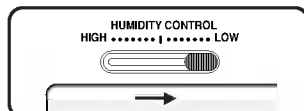

Gemüse- oder Fleischabteil einrichten (Nur bei bestimmten Modellen)

- Die untere Schublade im Kühlabteil kann als Gemüseschublade oder auch als Fleischabteil benutzt werden.

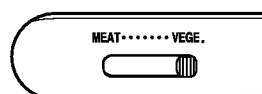

Einstellung :
Gemüseschublade

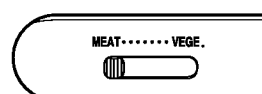

Einstellung :
Fleischabteil

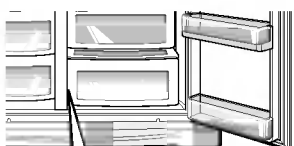

Wahlschalter



Achten Sie darauf,
die Einstellung zu prüfen,
bevor Sie Lebensmittel
hineingeben.

Das Fleischabteil hat eine niedrigere Temperatur als der Kühlschrank selbst. So bleiben Fleisch oder Fisch länger frisch.

HINWEIS

- Gemüse oder Obst gefrieren, falls der Wahlschalter auf Fleischabteil eingestellt ist. Prüfen Sie also immer zuerst die Einstellung des Wahlschalters vor der Einlagerung von Lebensmitteln.

Geruchfilter (Nur bei bestimmten Modellen)

Das System kann mit Hilfe eines optischen Katalysators starke Gerüche problemlos absorbieren.

Dieses System beeinträchtigt die gelagerten Lebensmittel keineswegs.

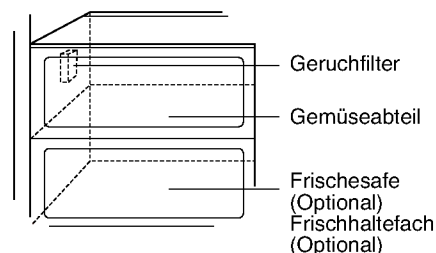

Geruchfilter

Gemüseabteil

Frischesafe
(Optional)
Frischhaltefach
(Optional)

Benutzung des Geruchfilters

- Dieses System ist schon im Luftansaugkanal des Kühlabteils eingebaut, deshalb brauchen Sie weiter nichts mehr zu tun.
- Benutzen Sie aber geschlossene Behälter für die Aufbewahrung von Lebensmitteln mit starkem Geruch. Sonst könnten diese Gerüche von anderen Lebensmitteln im Abteil absorbiert werden.

Frischesafetaste (Nur bei bestimmten Modellen)

Drücken Sie die Taste zur Lagerung von Gemüse, Obst oder anderen Nahrungsmitteln wie tiefgefrorenem Fleisch, rohem Fisch usw.



Einstellung der Frischesafe-Temperatur (Nur bei bestimmten Modellen)

Vorgehensweise

Sie können für verschiedene Nahrungsmittel die jeweils optimale Temperatur einstellen.

- Die Temperatur kann in drei Schritten (-3 °C, -1 °C und 4 °C) gewählt werden. Obst und Gemüse, kalt zu lagernde Lebensmittel, die feucht bleiben müssen und Fleisch und Fisch können länger frisch gehalten werden, wenn sie richtig gelagert werden.

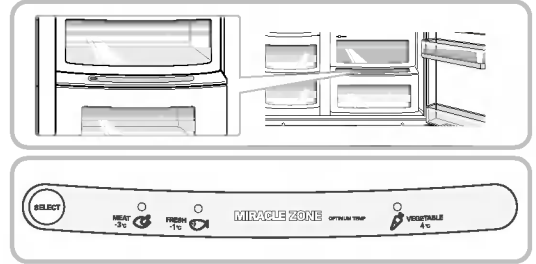

- Wird im Frischesafe Fleisch gelagert, befrieren u.U. Obst und Gemüse.
- Wird im Frischesafe Fleisch gelagert, verderben u.U. vorhandene Fisch- und Fleischvorräte, die daher im Gefrierteil aufzubewahren sind.
- Wird eine Tür des Kühlteils geöffnet oder geschlossen, wird dies durch die jeweilige Statuslampe angezeigt.
- Mit der Auswahl-taste schalten Sie zwischen den Optionen „Obst→ Gemüse“→ „Kaltlagerung ohne Austrocknen“ und „Fleisch“ um.

Frischesafe (Nur bei bestimmten Modellen)

Ausbau des Frischesafes

- Nehmen Sie zunächst den Frischefilter ab.
- Heben Sie das Frischesafegehäuse leicht an, greifen Sie hinein, und ziehen Sie ihn heraus.

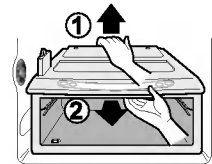

Einbau des Frischesafes

- Setzen Sie das Frischesafegehäuse auf die Leiste, und schieben Sie es vorsichtig nach innen.
- Versuchen Sie nicht, das Gehäuse mit Gewalt hineinzuschieben, da sonst die Verbindungsteile beschädigt werden können.

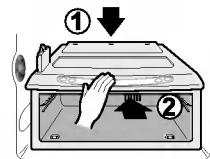

Was kommt wohin?

(Siehe die Beschreibung der Teile)

- Flaschenfach** Lagerung von Weinflaschen
- Imbißschublade** Für Brot, Häppchen, usw...
- Ablage im Gefrierabteil** Für Tiefkühlprodukte wie Fleisch, Fisch, Speiseeis, Tiefkühlgerichte usw.
- Türablage im Gefrierabteil**
- Für Tiefkühlprodukte in kleinen Packungen.
 - Bei jedem Öffnen der Tür wird die Temperatur höher. Lagern Sie hier also kein Speiseeis oder andere Speisen, die länger tiefgekühlt bleiben müssen.
- Schublade im Gefrierabteil**
- Lagern Sie hier Fleisch, Fisch, Geflügel usw. in dünner Folie eingewickelt.
 - Trockene Lebensmittel.
- Butter-/Käsefach** Für oft benutzte Milcherzeugnisse wie Butter, Käse usw.
- Eierbehälter** Wählen Sie eine geeignete Stelle für den Eierbehälter.
- Ablage im Kühlabteil** Stellen Sie hier Beilagen oder andere Speisen ab, weit genug von einander entfernt, um eine wirksame Kühlung zu gewährleisten.
- Türablage im Kühlabteil** Für kleine Packungen Lebensmittel oder Getränke, Milch, Saft, Bier usw.
- Gemüseabteil** Für Obst und Gemüse.
- Gemüseschublade /Fleischschublade** Um Obst und Gemüse zu lagern, Fleisch und Fisch aufzutauen, oder auch für rohen Fisch usw. Benutzen Sie den Umschalter, um die richtige Einstellung zu wählen. Prüfen Sie die Einstellung immer, bevor Sie die Lebensmittel hineingeben.

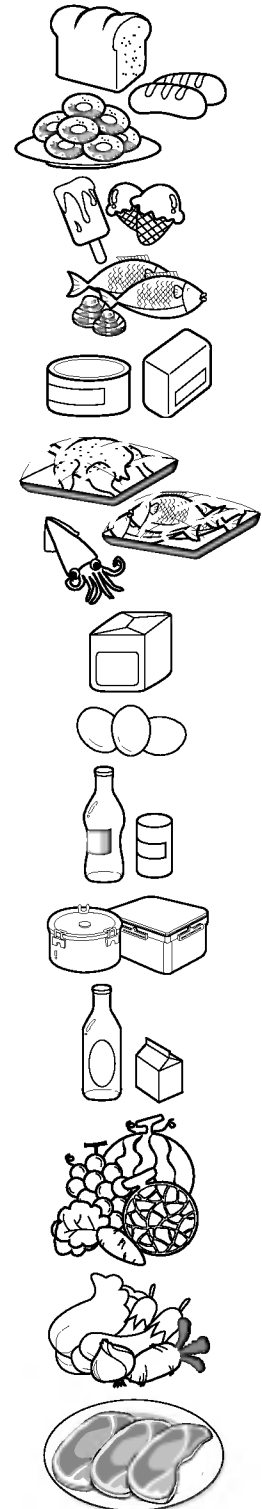

Hinweise für die Lagerung

- Frische Lebensmittel werden im Kühlabteil aufbewahrt. Das richtige Einfrieren und Auftauen ist für die Erhaltung von Geruch und Geschmack der Lebensmittel sehr wichtig.
- Bewahren Sie bestimmte Lebensmittel, wie z.B. Bananen und Melonen, die bei niedrigen Temperaturen leicht verderben, nicht im Kühlschrank auf.
- Lassen Sie warme Speisen zuerst abkühlen, bevor Sie sie in den Kühlschrank einlagern. Falls Sie warme Speisen sofort in den Kühlschrank stellen, könnten die anderen Lebensmittel verderben und es wird auch mehr Energie verbraucht.
- Bewahren Sie die Speisen immer in einem Behälter mit Deckel auf, oder wickeln Sie sie in Klarsichtfolie. Hierdurch kann keine Flüssigkeit verdunsten und es werden Geschmack und Nährstoffe der Lebensmittel erhalten.
- Die Luftzufuhrschlitze dürfen nicht von Lebensmitteln blockiert werden. Eine einwandfreie Kaltluftzirkulation gewährleistet eine gleichmäßige Temperatur im Kühlabteil.
- Öffnen Sie die Tür nicht zu oft. Bei jedem Öffnen der Tür kommt warme Luft ins Kühlabteil, und die Temperatur wird höher.
- Bewahren Sie nie zu viele Lebensmittel in der Türablage auf, weil hierdurch die Tür sich vielleicht nicht richtig schließen lässt.

Gefrierabteil

- Lagern Sie keine Flaschen im Gefrierabteil, da diese platzen könnten, wenn der Inhalt gefriert.
- Frieren Sie aufgetaute Lebensmittel nicht nochmals ein, Geschmack und Nährwert gehen verloren.
- Falls Sie Tiefkühlprodukte wie z.B. Speiseeis längere Zeit aufbewahren, legen Sie diese auf die Ablage im Gefrierabteil und nicht in die Türablage.
- Kalte Lebensmittel und Behälter, insbesondere Metallbehälter, niemals mit feuchten Händen berühren und niemals mit Lebensmitteln gefüllte Glasbehälter in das Gefrierfach stellen.
- Es besteht die Gefahr von Frostbeulen, und Glasbehälter könnten beim Gefrieren des Inhalts zerbrechen und zu Verletzungen führen.

Kühlabteil

- Lagern Sie wasserhaltige Lebensmittel nie auf den oberen Ablagen im Kühlabteil, weil diese durch den direkten Kontakt mit der kalten Luft gefrieren könnten.
- Machen Sie die Lebensmittel immer sauber, bevor Sie diese in den Kühlschrank legen. Obst und Gemüse werden gewaschen und abgetupft. Verpackte Lebensmittel werden ebenfalls abgewischt, damit Lebensmittel, die sich bereits im Kühlschrank befinden, nicht schmutzig werden.
- Die Eier in der Eierleiste oder im Eierbehälter müssen stets frisch sein und dürfen nicht liegend gelagert werden, damit sie länger frisch bleiben.

HINWEIS

- Falls der Kühlschrank an einer warmen, feuchten Stelle steht, die Tür öfters aufgemacht oder viel Gemüse gelagert wird, kann sich im Inneren Kondenswasser bilden. Dies hat aber keine nachteilige Auswirkung auf die Kühlleistung. Wischen Sie die Kondensbildung einfach ab.

Teile abmontieren

HINWEIS

- Beim Abmontieren müssen Sie die gleichen Handlungen wie bei der Montage ausführen, aber in umgekehrter Reihenfolge. Achten Sie immer darauf, daß der Netzstecker gezogen sein muß, bevor Sie Teile abmontieren oder installieren. Wenden Sie beim Entfernen der Teile nie Gewalt an, um diese nicht zu beschädigen.

Lämpchen Gefrierabteil

Ziehen Sie das Lämpchen heraus (③) während Sie die Abdeckung (①, ②) etwas anheben. Drehen Sie die Glühbirne gegen den Uhrzeigersinn hinein. Es wird eine Kühlschrank-Glühbirne von max. 40W benötigt, die beim Kundendienst gekauft werden kann.

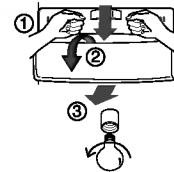

Gefrierfach- regal

Um ein Regal herauszunehmen, drücken Sie das Regal etwas nach links (①), heben Sie zuerst die linke Regalseite (②) und dann die rechte Seite etwas an (③) und nehmen Sie das Regal heraus.

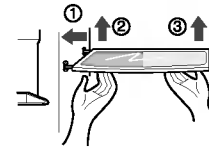

Türablage und Halterung

Heben Sie die Halterung der Türablage hoch, während Sie beide Seiten ① festhalten und ziehen diese in Richtung ② heraus.

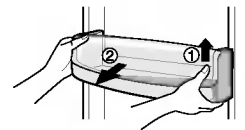

Eisbehälter

Halten Sie den Eisbehälter wie in der rechten Abbildung gezeigt fest, heben Sie ihn etwas an (①) und ziehen Sie ihn heraus (②).

- Der Eisbehälter sollte nur herausgenommen werden, wenn es unbedingt nötig ist.
- Halten Sie den Behälter beim Herausnehmen mit beiden Händen fest, damit er nicht herunterfällt.

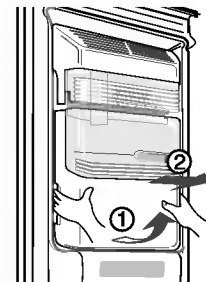

Nachdem der Spender benutzt wurde

Der Wasserauffang besitzt kein eigenes Abflusssystem. Daher sollte er regelmäßig geleert werden. Entfernen Sie die Wasserauffangabdeckung, indem Sie an der Vorderseite der Abdeckung ziehen, und Trocknen Sie sie mit einem Tuch ab.

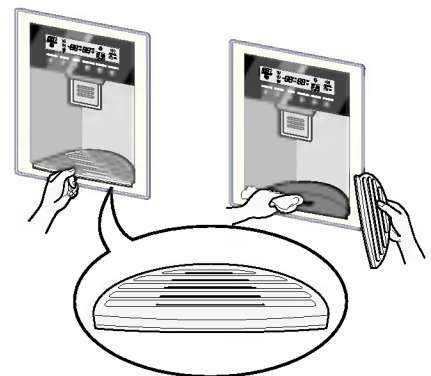

Lämpchen im Kühlteil

Um die Abdeckung vom Lämpchen zu entfernen, drücken Sie die Wölbung unter der Lampenabdeckung nach vorne und ziehen die Abdeckung heraus. Drehen Sie die Glühbirne gegen den Uhrzeigersinn. Es wird eine Kühlschrank-Glühbirne benötigt von max. 40W, erhältlich beim Kundendienst.

Hausbar

- Nehmen Sie den Behälter ① nach oben heraus.
- Nehmen Sie das obere Regal des Frischhaltebereichs ab und ziehen Sie die Abdeckung ② heraus.
- Der Frischhaltebereich kann nach oben herausgenommen werden.

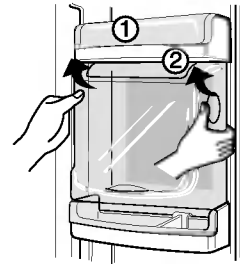

HINWEIS

- Achten Sie darauf, daß Sie Teile der Kühlschrantür entfernen müssen, bevor Sie Gemüseabteil, Imbißschublade und die Abdeckung der Hausbar entfernen können.

Deckel vom Gemüseabteil

- Um den Deckel vom Gemüseabteil zu entfernen, ziehen Sie das Gemüseabteil etwas nach vorne ①, heben die Vorderseite vom Deckel etwas an, wie bei ② gezeigt, und nehmen den Deckel heraus.

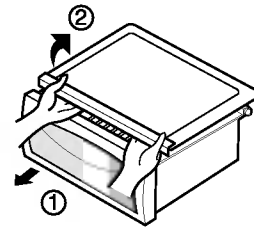

Allgemein

Urlaub

Normalerweise werden Sie den Kühlschrank wohl eingeschaltet lassen. Zum Einfrieren geeignete Lebensmittel können dann im Gefrierabteil länger aufbewahrt werden.

Falls Sie das Gerät aber ausschalten möchten, entfernen Sie alle Lebensmittel, ziehen den Stecker, machen das Innere gründlich sauber und lassen die Tür OFFEN, damit sich keine Gerüche bilden.

Stromausfall

Meistens ist ein Stromausfall nach ein bis zwei Stunden behoben und wird die Temperatur im Kühlschrank nicht beeinträchtigen. Sie sollten dann aber darauf achten, die Tür so wenig wie möglich zu öffnen, solange kein Strom vorhanden ist.

Umzug

Entfernen Sie bei einem Umzug alle nicht festsitzende Teile im Kühlschrank, oder machen diese gut fest. Damit die Nivellierungsschrauben sich nicht beschädigen, schrauben Sie diese ganz hinein.

Antikondensationsleitung

Die Außenwand vom Kühlschrankgehäuse wird manchmal warm, insbesondere wenn das Gerät gerade installiert wurde. Dies ist ganz normal. Die Antikondensationsleitung pumpt warme Luft zum Kühlabteil, damit die Außenwand nicht "schwitzt".

Reinigung

Es ist sehr wichtig, den Kühlschrank sauber zu halten, damit sich keine unerwünschten Gerüche entwickeln können. Lebensmittelspuren sollten sofort aufgewischt werden, weil diese sich in Säure verwandeln können und Flecken auf den Kunststoffflächen verursachen, falls sie nicht sofort entfernt werden.

Außenseite

Benutzen Sie eine milde, lauwarme Seifen- oder Spülmittellauge, um die strapazierfähige Oberfläche von Ihrem Kühlschrank zu reinigen. Wischen Sie mit einem sauberen, feuchten Tuch nach und reiben das Gerät trocken.

Innenseite

Sie sollten das Innere regelmäßig saubermachen. Reinigen Sie alle Abteile mit Natriumbikarbonat oder einem milden Reinigungsmittel und warmem Wasser. Nachspülen und abtrocknen.

Nach dem Saubermachen

Achten Sie bitte darauf, daß das Netzkabel keine Schadstellen aufweist, die Steckdose nicht überhitzt ist und der Stecker richtig in der Steckdose steckt.

Achtung

Nehmen Sie immer das Netzkabel aus der Steckdose heraus, bevor Sie in der Nähe von Elektroteilen (Lämpchen, Schaltern, usw.) saubermachen.

Wischen Sie überflüssiges Wasser mit einem Schwamm oder Tuch auf, damit kein Wasser oder andere Flüssigkeit in die Elektroteile geraten kann, da dies einen Elektroschlag verursachen könnte.

Benutzen Sie nirgendwo Topfreiniger oder Bürsten aus Metall, aggressive Scheuermittel, stark alkalische Lösungen, feuergefährliche oder giftige Reinigungsmittel.

Berühren Sie die gefrorenen Flächen nicht mit nassen oder feuchten Händen, weil diese an sehr kalten Flächen festfrieren können.

Problemlösungen

Bevor Sie den Kundendienst anrufen, lesen Sie zuerst diese Liste. Hierdurch können Sie eventuell Zeit und Kosten sparen. Auf dieser Liste finden Sie alltägliche Problemchen, die nicht auf Material- oder Verarbeitungsfehler zurückzuführen sind.

Vorfall	Eventuelle Ursache	Lösung
Normalbetrieb Kühlabteil		
Kompressor außer Betrieb	Kühlschrank ausgeschaltet.	Schalten Sie den Kühlschrank ein.
	Kühlschrank taut ab.	Dies ist normal für einen Kühlschrank, der vollautomatisch abtaut. Der Abtauvorgang findet regelmäßig statt.
	Stecker steckt nicht fest in der Steckdose.	Prüfen Sie, ob der Stecker richtig eingesteckt ist.
	Stromausfall. Brennt das Licht?	Wenden Sie sich an Ihr Elektrowerk.
Kühlschrank zu oft oder zu lang in Betrieb	Dieser Kühlschrank ist größer als Ihr voriger Kühlschrank.	Dies ist ganz normal. Größere, leistungsfähigere Geräte sind länger in Betrieb.
	Das Zimmer ist warm oder die Außentemperatur ist hoch.	In dem Fall ist es ganz normal, daß der Kühlschrank länger läuft.
	Kühlschrank war längere Zeit ausgeschaltet.	Der Kühlschrank braucht dann einige Stunden, um wieder auf Temperatur zu kommen.
	Es wurde gerade eine größere Menge warmer oder heißer Speisen hineingegeben.	Falls warme Lebensmittel hineingegeben werden, läuft der Kühlschrank länger, bis die gewünschte Temperatur wieder erreicht ist.
	Türen zu oft oder zu lange offen.	Weil beim Öffnen der Tür warme Luft hereinkommt, läuft der Motor länger. Machen Sie die Tür nicht so oft auf.
	Vielleicht ist die Tür vom Kühl- oder Gefrierabteil nicht ganz zu.	Sehen Sie nach, ob der Kühlschrank waagrecht steht. Achten Sie darauf, daß keine Lebensmittel oder Gefäße die Tür blockieren. Siehe Problembereich Türen AUF/ZU.
	Kühlschrank ist zu kalt eingestellt.	Stellen Sie die Temperatur höher ein, bis die gewünschte Temperatur erreicht ist.
	Dichtung vom Kühl- oder Gefrierabteil ist schmutzig, abgenutzt, porös oder falsch montiert.	Dichtung reinigen oder auswechseln. Falls die Türdichtung undicht ist, muß der Kühlschrank länger laufen um die gewünschte Temperatur zu erreichen.

Vorfall	Eventuelle Ursache	Lösung
Kompressor des Kühlschranks läuft nicht	Der Thermostat hält den Kühlschrank auf einer konstanten Temperatur.	Dies ist normal. Der Kühlschrank schaltet sich ein und aus, um die Temperatur konstant zu halten.
Temperatur zu niedrig		
Temperatur zu niedrig im Gefrierabteil, aber richtig im Kühlschrank.	Gefrierabteil ist zu kalt eingestellt.	Stellen Sie die Temperatur vom Gefrierabteil wärmer ein, bis die gewünschte Temperatur erreicht ist.
Temperatur im Kühlabteil zu niedrig, aber im Gefrierabteil richtig.	Kühlabteil ist zu kalt eingestellt.	Stellen Sie die Temperatur vom Kühlabteil wärmer ein.
Die Lebensmittel in den Schubladen gefrieren.	Kühlabteil ist zu kalt eingestellt.	Siehe oben.
Fleisch im Frischfleischabteil gefriert	Um Fleisch so lange wie möglich frisch zu halten, sollte es bei einer Temperatur aufbewahrt werden, die gerade unter dem Gefrierpunkt von Wasser liegt (0°C, 32°F).	Es ist normal, daß sich Eiskristalle bilden, weil Fleisch Wasser enthält.
Temperatur zu hoch		
Temperatur im Kühl- oder Gefrierabteil ist zu hoch.	Gefrierabteil ist zu warm eingestellt.	Stellen Sie die Temperatur vom Gefrier- oder vom Kühlabteil kälter ein, bis die gewünschte Temperatur erreicht ist.
	Kühlabteil ist zu warm eingestellt. Die Einstellung vom Kühlabteil ist einigermaßen von Einfluß auf die Temperatur im Gefrierabteil.	Stellen Sie die Temperatur vom Gefrier- oder vom Kühlabteil kälter ein, bis die gewünschte Temperatur erreicht ist.
	Türen zu oft oder zu lange offen.	Bei jedem Öffnen der Tür vom Kühl- oder Gefrierabteil kommt warme Luft herein. Machen Sie die Tür nicht so oft auf.
	Tür ist nicht ganz zu.	Machen Sie die Tür richtig zu.
	Es wurde gerade eine größere Menge warmer oder heißer Speisen hineingegeben.	Es braucht etwas Zeit, bis das Kühl- oder Gefrierabteil wieder auf Temperatur kommen kann.
	Der Kühlschrank war längere Zeit ausgeschaltet.	Ein Kühlschrank benötigt einige Stunden um vollständig auf Temperatur zu kommen.
Temperatur im Kühlabteil ist zu hoch, aber im Gefrierabteil richtig.	Kühlabteil ist zu warm eingestellt.	Stellen Sie die Temperatur vom Kühlabteil kälter ein.

Vorfall	Eventuelle Ursache	Lösung
Lärm und Geräusche		
Wenn der Kühlschrank in Betrieb ist, ist er ziemlich laut.	Heutzutage haben Kühlschränke eine höhere Leistung und halten eine konstante Temperatur.	Deswegen ist es normal, daß sie auch etwas lauter sind.
Es gibt mehr Geräusche, wenn der Kompressor eingeschaltet wird.	Der Kühlschrank arbeitet unter höherem Druck, wenn er EINgeschaltet wird.	Dies ist normal. Der Geräuschpegel wird niedriger, wenn der Kühlschrank länger läuft.
Vibriieren oder Rattern	Der Boden ist nicht eben oder unfest. Der Kühlschrank steht nicht fest am Boden, wenn er leicht berührt wird.	Schauen Sie, daß der Boden eben und fest genug für den Kühlschrank ist.
	Auf dem Kühlschrank stehende Gegenstände vibrieren.	Entfernen Sie diese Gegenstände.
	Im Kühlabteil stehende Teller usw. vibrieren.	Es ist normal, daß Teller im Kühlschrank leicht vibrieren. Achten Sie darauf, daß der Kühlschrank gerade und fest am Boden steht.
	Der Kühlschrank berührt die Wand oder Schränke.	Verschieben Sie den Kühlschrank so, daß er Wand oder Schränke nicht mehr berührt.
Wasser / Eis / Feuchtigkeit im Kühlschrank		
Feuchtigkeit an den Innenwänden des Kühlschranks	Bei warmem, feuchtem Wetter gibt es Reifbildung und "Schwitzen" im Inneren des Kühlschranks.	Dies ist normal.
	Die Tür ist nicht ganz zu.	Siehe Problembereich Türen AUF/ZU.
	Tür zu oft oder zu lange offen.	Machen Sie die Tür nicht so oft auf.
Wasser / Eis / Feuchtigkeit an der Außenseite des Kühlschranks		
Es bildet sich Feuchtigkeit an der Außenseite des Kühlschranks oder zwischen den Türen.	Feuchtes Wetter.	Bei feuchtem Wetter ist dies normal. Wenn das Wetter wieder trockner ist, sollte diese Feuchtigkeit verschwinden.
	Die Tür ist nicht ganz zu, so daß kalte Luft aus dem Inneren vom Kühlschrank und warme Außenluft aufeinanderstoßen.	Machen Sie die Tür ganz zu.

Vorfall	Eventuelle Ursache	Lösung
Gerüche im Kühlschrank	Das Innere vom Kühlschrank muß sauber gemacht werden.	Reinigen Sie das Innere mit einem Schwamm, warmem Wasser und Natriumbikarbonat.
	Es befinden sich stark riechende Lebensmittel im Kühlschrank	Decken Sie diese Lebensmittel ganz zu.
	Bestimmte Behälter und Verpackungsfolien haben einen Eigengeruch.	Benutzen Sie einen anderen Behälter oder Folie von einer anderen Marke.
Türen / Schubladen auf- und zumachen.	Tür(en) schließt(en) nicht.	Vielleicht blockiert eine Lebensmittelpackung die Tür. Legen Sie die Packung so hin, daß die Tür richtig schließt.
	Tür(en) schließt(en) nicht.	Die eine Tür wurde so unsanft zugemacht, daß die andere Tür etwas aufgegangen ist. Machen Sie beide Türen vorsichtig zu.
		Kühlschrank steht nicht waagerecht und wackelt, wenn man ihn berührt. Benutzen Sie die Nivellierungsschrauben um die richtige Höhe einzustellen.
		Der Boden ist ungerade oder unfest. Der Kühlschrank wackelt, wenn man ihn berührt. Vergewissern Sie sich, daß der Boden eben ist und den Kühlschrank tragen kann. Eventuell muß der Boden von einem Zimmermann in Ordnung gebracht werden.
		Kühlschrank berührt Wand oder Schränke. Verschieben Sie den Kühlschrank.
Schubladen gehen nur schwer auf.	Lebensmittel berühren die Ablage über der Schublade.	Geben Sie weniger Lebensmittel hinein.
	Die Schiene ist schmutzig.	Reinigen Sie Schublade und Schiene.
Eis- und Wasserspender		
Der Spender gibt kein Eis ab.	Eisvorratsbehälter ist leer.	Sobald die erste Ladung Eis in den Behälter gefallen ist, sollte der Spender funktionieren.
	Die Temperatur im Gefrierabteil ist zu warm eingestellt.	Stellen Sie die Temperatureinstellung kälter, damit Eiswürfel bereitet werden können. Sobald die erste Ladung Eis bereitet ist, sollte der Spender funktionieren.
	Der Hahn der Wasserleitung ist abgesperrt.	Machen Sie den Wasserhahn auf und lassen Sie genügend Zeit, um Eis zu bereiten. Sobald das Eis bereitet ist, sollte der Spender funktionieren.
	Tür von Kühlschrank oder Gefrierabteil ist nicht zu.	Vergewissern Sie sich, daß beide Türen zu sind.

Vorfall	Eventuelle Ursache	Lösung
Eisspender gibt kein Eis ab.	Das Eis ist geschmolzen und dann wieder zusammengefroren, weil es nur selten benutzt wird, durch Temperaturschwankungen u./od. Stromausfall.	Nehmen Sie den Vorratsbehälter für das Eis heraus, werfen das alte Eis weg, machen den Behälter sauber, trocknen ihn ab und geben ihn wieder hinein. Sobald das neue Eis fertig ist, sollte der Spender funktionieren.
Eisspender verstopft.	Es sind Eiswürfel zwischen dem Arm vom Eisbereiter und der Rückseite vom Behälter eingeklemmt.	Entfernen Sie die Eiswürfel, die den Spender blockieren.
	Eiswürfel aneinander festgefroren.	Benutzen Sie den Spender öfter, damit die Würfel nicht festfrieren können.
	Es wurden gekaufte oder andere Eiswürfel im Spender benutzt.	Es dürfen nur vom Eisbereiter selber gemachte Eiswürfel im Spender verwendet werden.
Spender gibt kein Wasser ab.	Die Wasserleitung ist gesperrt. Siehe : "Eisbereiter macht kein Eis."	Machen Sie den Wasserhahn auf.
	Tür von Kühl- oder Gefrierabteil ist nicht zu.	Machen Sie beide Türen richtig zu.
Wasser hat einen eigenartigen Geschmack und/oder Geruch.	Das Wasser war zu lange im Behälter.	Lassen Sie 7 Gläser Wasser herauslaufen und schütten es weg, um den Wasservorrat zu erneuern. Machen Sie dasselbe nochmals, um den Behälter auszuspülen.
	Das Gerät ist nicht richtig an die Wasserleitung angeschlossen.	Verbinden Sie das Gerät mit der Kaltwasserleitung vom Wasserhahn in der Küche.
Geräusch von fallendem Eis	Dieses Geräusch ist ganz normal, wenn das automatisch bereitete Eis in den Eisvorratsbehälter fällt. Je nachdem, wo das Gerät aufgestellt ist, kann es mehr oder weniger laut sein.	
Geräusch von fließendem Wasser	Dieses Geräusch hört man normalerweise, wenn der Eisbereiter wieder mit Wasser versorgt wird, nachdem das Eis in den Behälter gefallen ist.	
Sonstiges	Lesen Sie bitte den Abschnitt "Automatischer Eisbereiter und Spender" in diesem Handbuch durch.	

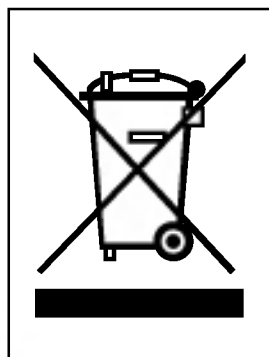

ENTSORGUNG VON ALTGERÄTEN

1. Wenn dieses Symbol eines durchgestrichenen Abfalleimers auf einem Produkt angebracht ist, unterliegt dieses Produkt der europäischen Richtlinie 2002/96/EC.
2. Alle Elektro- und Elektronik-Altgeräte müssen getrennt vom Hausmüll über dafür staatlich vorgesehenen Stellen entsorgt werden.
3. Mit der ordnungsgemäßen Entsorgung des alten Geräts vermeiden Sie Umweltschäden und eine Gefährdung der persönlichen Gesundheit.
4. Weitere Informationen zur Entsorgung des alten Geräts erhalten Sie bei der Stadtverwaltung, beim Entsorgungsamt oder in dem Geschäft, wo Sie das Produkt erworben haben.

