



SXS REFRIGERATOR

User's Guide

Please read this guide thoroughly before operating and keep it handy for reference at all times.

SXS KJØLESKAP

Bruksanvisning

Vennligst les denne bruksanvisningen nøye og sørg for den bestandig er tilgjengelig som referanse.

SXS KYLSKÅP

Användarhandbok

Läs igenom denna användarhandbok innan du börjar använda kylan/frysen och spara den sedan för att kunna ta fram den vid behov.

SXS JÄÄKAAPPI

Käyttöopas

Lue tämä opas kokonaan ennen käyttöä ja säilytä se aina niin, että saat sen helposti esille tarvitessasi tietoja.

SXS KOMBISKAB

Brugervejledning

Læs venligst vejledningen grundigt, inden kombiskabet tages i brug, og gem den til fremtidig reference.

Table of contents

| | | |
|---|---|----|
| Introduction | Entry | 3 |
| | Important safety instruction | 3 |
| | Identification of parts | 4 |
| Installation | Where to install | 5 |
| | Door removal | 6 |
| | Door replacement | 7 |
| | Feed water pipe installation | 7 |
| | Height adjustment | 8 |
| | Connection to External equipment | 9 |
| Operation | Starting | 10 |
| | Adjusting the temperatures and functions | 10 |
| | Shelf (Applicable to some models only) | 14 |
| | Wine holder (Applicable to some models only) | 14 |
| | Egg box (Applicable to some models only) | 14 |
| | Humidity control in the vegetable compartment | 15 |
| | Convert into a vegetable or meat compartment (Applicable to some models only) | 15 |
| | Deodorizer (Applicable to some models only) | 15 |
| | Miracle Zone Temperature Transition Corner (Applicable to some models only) | 16 |
| | Temperature Change at Miracle Zone (Applicable to some models only) | 16 |
| Miracle Zone (Applicable to some models only) | 16 | |
| Suggestion on food storage | Location of foods | 17 |
| | Storing foods | 18 |
| Care and maintenance | How to dismantle parts | 19 |
| | General information | 21 |
| | Cleaning | 21 |
| | Trouble shooting | 22 |

Entry

The model and serial numbers are found on the inner case or back of refrigerator compartment of this unit. These numbers are unique to this unit and not available to others. You should record requested information here and retain this guide as a permanent record of your purchase. Staple your receipt here.

Date of purchase : _____
 Dealer purchased from : _____
 Dealer address : _____
 Dealer phone no. : _____
 Model no. : _____
 Serial no. : _____

Important safety instruction

Before it is used, this refrigerator must be properly installed and located in accordance with the installation instructions in this document.

Never unplug your refrigerator by pulling on the power cord. Always grip plug firmly and pull it straight out from the outlet.

When moving your appliance away from the wall, be careful not to roll over the power cord or to damage it in any way.

After your refrigerator is in operation, do not touch the cold surfaces in the freezer compartment, particularly when your hands are damp or wet. Skin could adhere to these extremely cold surfaces.

Unplug the power cord from the power outlet for cleaning or other requirements. Never touch it with wet hands because you can get an electric shock or be hurt.

Never damage, process, severely bend, pull out, or twist the power cord because damage the power cord may cause a fire or electric shock. You have doubts on whether the appliance is properly grounded.

Never place glass products in the freezer because they may be broken due to expansion when their contents are frozen.

Never allow your hands within the ice storage bin of the automatic ice maker. You could be hurt by the operation of the automatic ice maker.

The appliance is not intended for use by young children or infirm persons without supervision.

Young children should be supervised to ensure that they do not play with the appliance.

Never allow anyone to climb, sit, stand or hang on the refreshment center door. These actions may damage the refrigerator and even tip it over, causing severe personal injury.

If possible, connect the refrigerator to its own individual electrical outlet to prevent it and other appliances or household lights from causing an overload that could cause a power outage.

The refrigerator-freezer should be so positioned that the supply plug is accessible for quick disconnection when accident happens.

If the supply cord is damaged, it must be replaced by the manufacturer or its service agent or a similarly qualified person in order to avoid a hazard.

Do not modify or extend the Power Cord length.

- It will cause electric shock or fire.

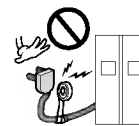

Don't use an extension cord

**Accessibility of Supply Plug
Supply Cord Replacement**

⚠ Warning

Child entrapment warning

DANGER: Risk of child entrapment.

Before you throw away your old refrigerator or freezer:

Take off the doors but leave the shelves in place so that children may not easily climb inside.

The appliance is not intended for use by young children or infirm persons without supervision.

Young children should be supervised to ensure that they do not play with the appliance.

Don't store

Don't store or use gasoline or other flammable vapor and liquids in the vicinity of this or any other appliance.

Grounding (Earthing)

In the event of an electric short circuit, grounding (earthing) reduces the risk of electric shock by providing an escape wire for the electric current.

In order to prevent possible electric shock, this appliance must be grounded. Improper use of the grounding plug can result in an electric shock. Consult a qualified electrician or service person if the grounding instructions are not completely understood, or if you have doubts on whether the appliance is properly grounded.

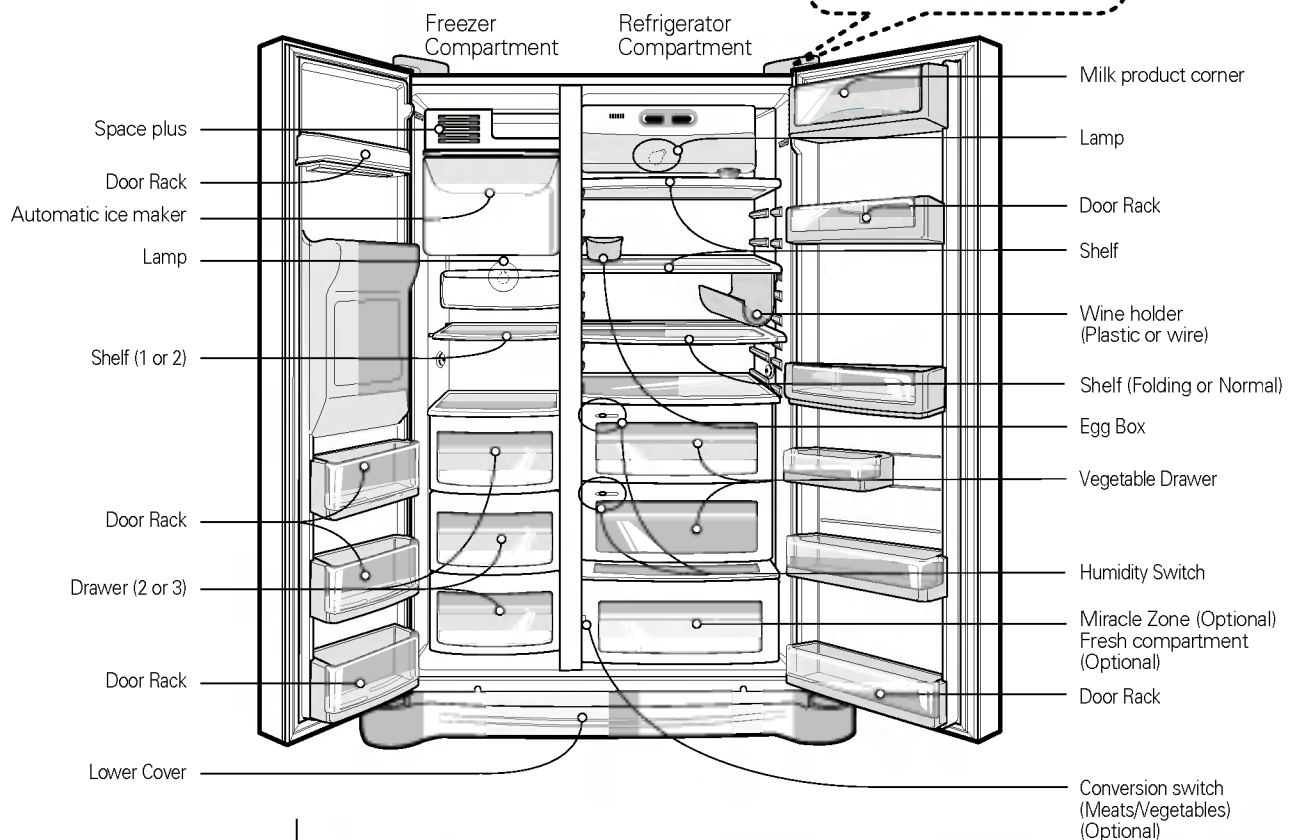
Identification of parts**NOTE**

- Parts, features, and options vary by model. Your model may not include every option.

Where to Install

Select a good location

1. Place your appliance where it is easy to use.
2. Avoid placing the unit near heat sources, direct sunlight or moisture.
3. Air must circulate properly around your appliance to ensure efficient operation. If your appliance is placed in a recessed area in the wall, allow at least a 12 Inches (30 cm) or greater clearance above the appliance and 2 inches (5 cm) or more from the wall. The appliance should be elevated 1 inch (2.5 cm) from the floor, especially if it is carpeted.

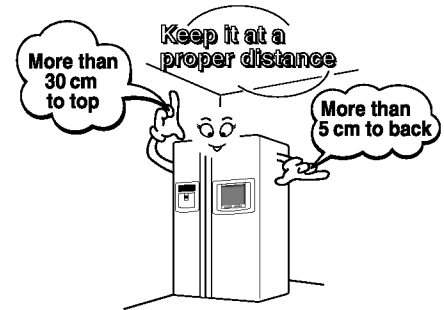

4. To avoid vibrations, the appliance must be leveled.
5. Don't install the appliance below 5°C. It may cause affect the performance.

Disposal of the old appliance

This appliance contains fluid (refrigerant, lubricant) and is made of parts and materials which are reusable and/or recyclable.

All the important materials should be sent to the collection center of waste material and can be reused after rework (recycling). For take back, please contact with the local agency.

⚠ Warning

Remove lower cover and then feed water tube

Remove the freezer compartment door

Remove the refrigerator door

Door removal

Electric Shock Hazard

Disconnect electrical supply to refrigerator before installing.

Failure to do so could result in death or serious injury.

If your access door is too narrow for the refrigerator to pass through, remove the refrigerator door and pass the refrigerator laterally.

Remove the lower cover by lifting upward, and remove clip, and then pull up the feed water tube while pressing area ① shown in the figure to the right.

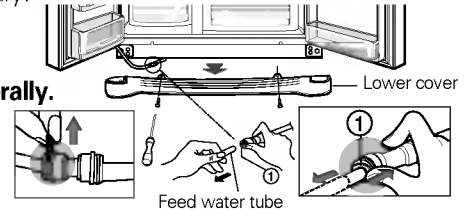

NOTE

- If a tube end is deformed or abraded, cut the part away.

- 1) Removing the hinge cover by loosening the screws. Separate all connection wires except for the earth line after.

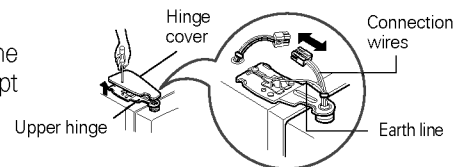

- 2) Remove the keeper by rotating it counter clockwise (①) and then lifting the upper hinge up (②).

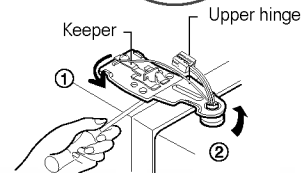

NOTE

- When removing the upper hinge, be careful that the door does not fall forwards .

- 3) Remove the freezer compartment door by lifting it upward. This time, the door should be lifted enough for the feed water pipe tube to be completely pulled out.

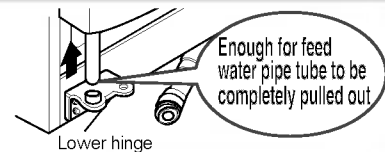

NOTE

- Move the refrigerator compartment door passing through the access door and lay it down, but be careful not to damage the feed water pipe tube.

- 1) Loosen the hinge cover screws and remove the cover. Remove connection wire, if any, except for the earth line.

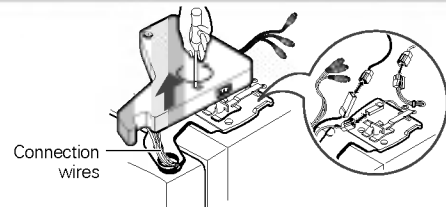

- 2) Remove keeper by rotating it clockwise (①) and then remove the upper hinge by lifting it up (②).

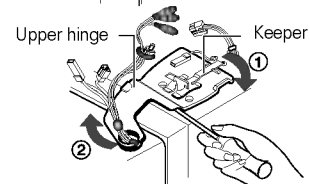

- 3) Remove the refrigerator compartment door by lifting it up.

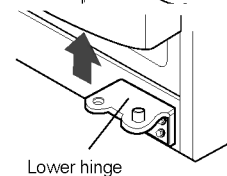

Installation

Pass the refrigerator

Pass the refrigerator laterally through the access door as shown in the right figure.

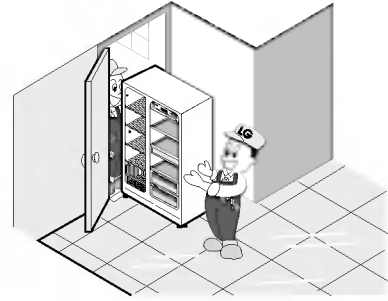

Door replacement

Mount them in the reverse sequence of removal after they pass through the access door.

Feed water pipe installation

Before installation

- Automatic ice maker operation needs water pressure of 147~834 kPa (1.5~8.5 kgf/cm²) (That is, an instant paper cup (180 cc) will be fully filled within 3 sec.).
- If water pressure does not reach the rating 147 kPa (1.5 kgf/cm²) or below, it is necessary to purchase a separate pressure pump for normal automatic icing and cool water feed.
- Keep the total length of the feed water pipe tube within 8 m and be careful for the tube not be bent. If the tube is 8 m or longer it may cause trouble in water feed owing to the drain water pressure.
- Install the feed water pipe tube at a place free from heat.

Warning

- Connect to potable water supply only.
- Refer to instructions with water filter kit for installation.

Warning

Apply the water filter only if it is necessary due to poor water quality. If applied, the filter must be exchanged every 6 months..

Height adjustment

If the freezer compartment door is lower than the refrigerator compartment door

Level the door by inserting flat (- type) driver into the groove of the left height adjusting screw and rotate it clockwise (⌚).

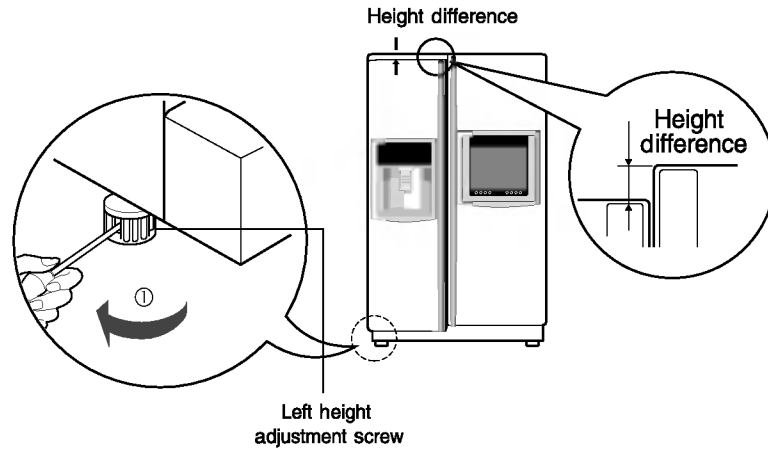

If the freezer compartment door is higher than the refrigerator compartment door

Level the door by inserting flat (- type) driver into the groove of the right height adjusting screw and rotate it clockwise (⌚).

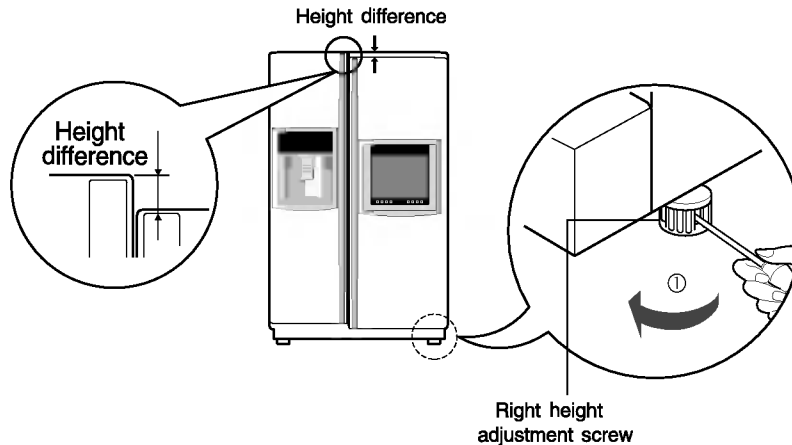

After leveling the door height

The refrigerator doors will close smoothly by heightening the front side by adjusting the height adjusting screw. If the doors do not close correctly, performance may be affected.

Next

1. Wipe off all dust accumulated during shipping and clean your appliance thoroughly.
2. Install accessories such as the ice cube box, cover evaporating tray, etc., in their proper places. They are packed together to prevent possible damage during shipping.
3. Connect the power supply cord (or plug) to the outlet. Don't double up with other appliances on the same outlet.

Installation

Antenna/Cable Connection

Connection to External equipment

- For optimum picture quality, adjust antenna direction if needed.

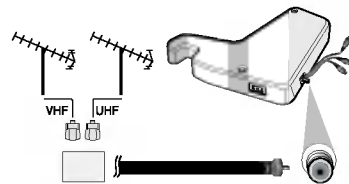
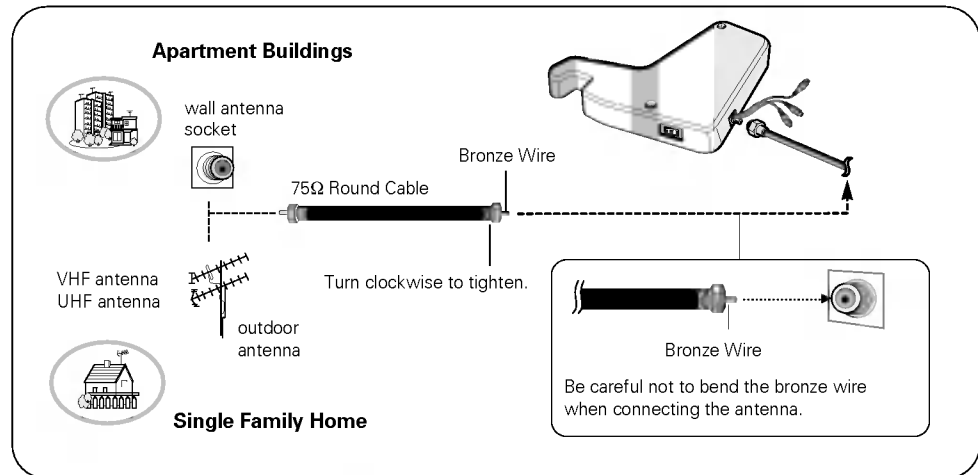

- In a poor signal area to improve picture quality, purchase and install a signal amplifier.
- If the antenna is not installed properly, contact your dealer for assistance.

Connecting a VCR / DVD

Connection

- Connect the audio/video out sockets of the VCR to audio/video in sockets of the set.
- Press the **TV/AV/RADIO** button to select **AV**.
- Press the **PLAY** button on the VCR.
The VCR/DVD playback picture appears on the screen.

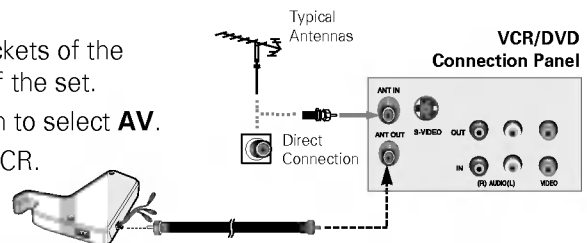

NOTE

- If you have a mono VCR, connect the audio cable from the VCR to the **AUDIO L/MONO** socket of the set.

Cable TV Connections

- After subscribing to a local cable TV service and installing a converter, you can watch cable TV programming.
- For further cable TV information, contact a local cable service provider.

Connection

- Use the **TV/AV/RADIO** button on the remote control to select **TV**.
- Tune to cable service provided channels using the cable box.

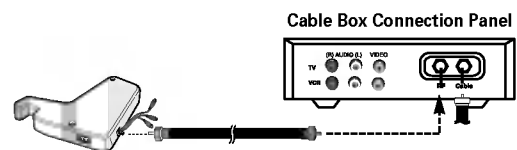

Starting

When your refrigerator is first installed, allow it to stabilize at normal operating temperatures for 2-3 hours prior to filling it with fresh or frozen foods. If operation is interrupted, wait 5 minutes before restarting.

Adjusting the temperatures and functions

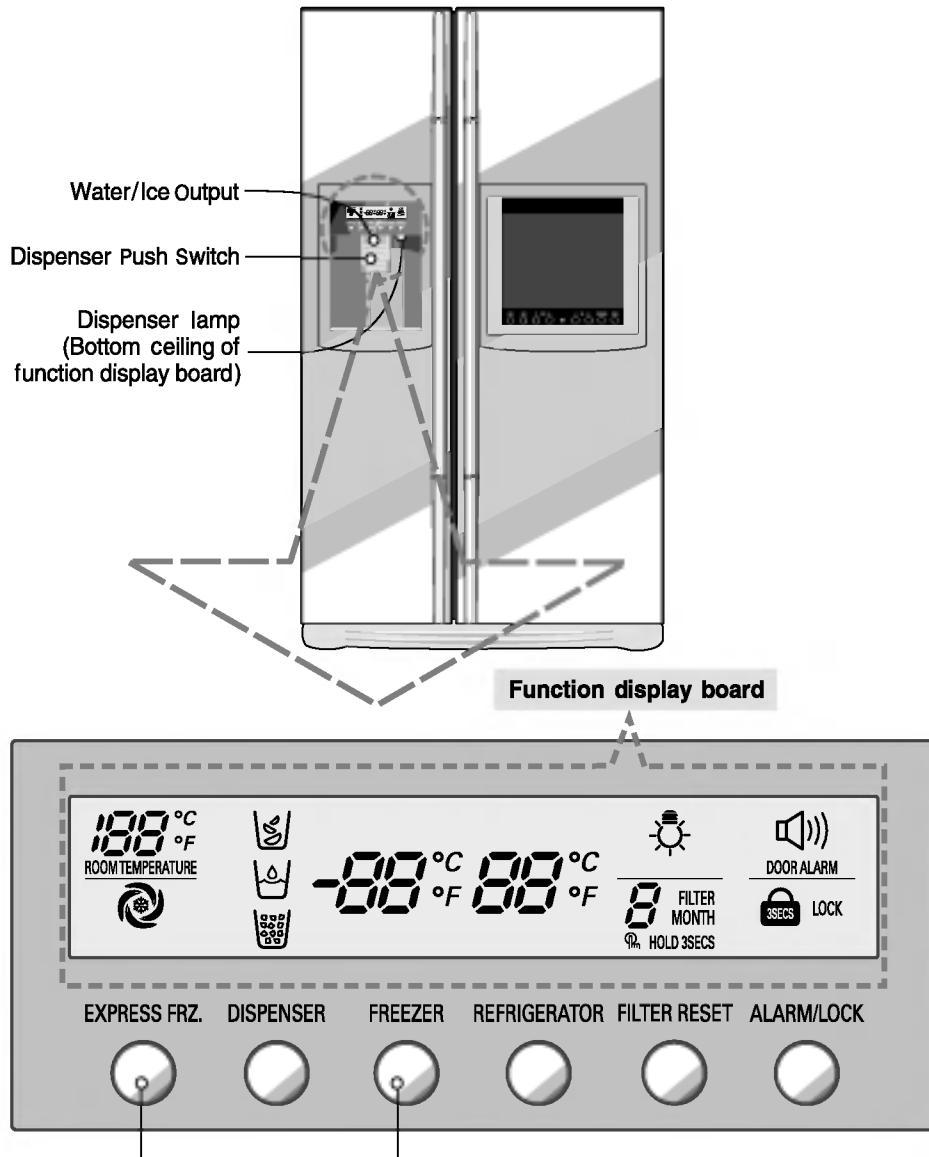

Display Power Saving Mode

NOTE

- Your model may not include every option.
- The control display is operated by touch. Excessive moisture on the display may cause a malfunction. Please keep display clean and dry.

Operation

Display Power Saving Mode

This function places the display into power saving mode until the next time the door is opened.

Press the FREEZER and EXPRESS FRZ. buttons simultaneously and hold them for 5 seconds until the Ding sounds. All LEDs will then turn ON, then OFF. When the power saving mode is activated, the display will remain off until the next time the door is opened. Then, it will come on whenever a door is opened or a button is pressed and remain on for 20 seconds after the last door opening or button selection. To deactivate the power saving mode, press the FREEZER and EXPRESS FRZ. buttons simultaneously and hold them for 5 seconds until the Ding sounds.

You can adjust temperature of and freezer room and refrigerator room.

How to adjust the temperature in the freezer compartment

Freezer Compartment temperature adjustment



How to adjust the temperature in the refrigerator compartment

Refrigerator Compartment temperature adjustment



* Whenever pressing button, setting is repeated in the order of (Weak) → (Middle Weak) → (Middle) → (Middle Strong) → (Strong).

- The actual inner temperature varies depending on the food status, as the indicated setting temperature is a target temperature, not actual temperature within refrigerator.
- Refrigeration function is weak in the initial time. Please adjust temperature as above after using refrigerator for minimum 2~3 days.
- Select among crushed ice, water, and cubed ice and press the push switch with a glass or other container.

How to use dispenser

Crushed Ice

- Light the crushed ice lamp by pressing the selection button.
- Crushed ice will be dispensed by pressing the push switch with a glass.

Water

- Light the water lamp by pressing the selection button.
- Water will be dispensed by pressing the push switch with a glass.

Cubed Ice

- Light the cubed ice lamp by pressing the selection button.
- Cubed ice will be dispensed by pressing the push switch with a glass.

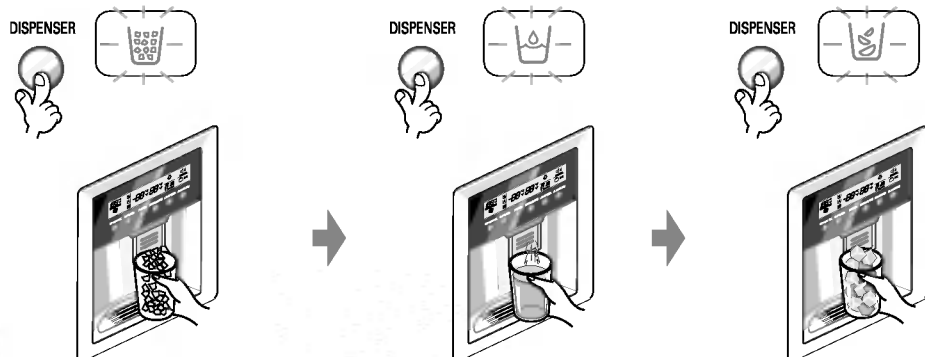

When ice maker does not operate smoothly

Ice is lumped together

- When ice is lumped together, take the ice lumps out of the ice storage bin, break them into small pieces, and then place them into the ice storage bin again.
- When the ice maker produces too small or lumped together ice, the amount of water supplied to the ice maker need to adjusted. Contact the service center.
- ※ If ice is not used frequently, it may lump together.

Power failure

- Ice may drop into the freezer compartment. Take the ice storage bin out and discard all the ice then dry it and place it back. After the machine is powered again, crushed ice will be automatically selected.

The unit is newly installed

- It takes about 12 hours for a newly installed refrigerator to make ice in the freezer compartment.

Express freezer

Please select this function for prompt freezer.

- OFF → ON → OFF is repeated whenever pressing  button.
- The arrow mark graphic remains at the On status after flickering 4 times when selecting Special Refrigeration On.
- Prompt freezer function automatically turns off after a fixed time passes.

EXPRESS FRZ.

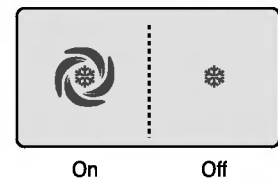

Lock

This button stops operation of different button.

- Locking or Release is repeated whenever the  is pressed more than 3 seconds.
- If you use the ALARM/LOCK button, none of the other buttons will work until you unlock them.

ALARM/LOCK

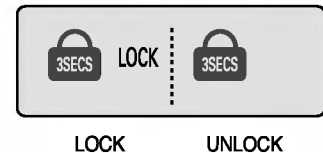

Door alarm

Door open warning

- A warning tone will sound 3 times at thirty-second intervals if the refrigerator or freezer door is left open for more than sixty seconds.
- Please contact with the local service center if warning continue to sound even after closing the door.

ALARM/LOCK



Filter condition (filter replacement cycle) display function

- There is a replacement indicator light for the water filter cartridge on the dispenser.
- The water filter should be replaced every six months.
- The filter light comes on to let you know when to replace filter.
- After replacing the filter, press and hold the filter button more than 3 seconds to reset the indicator.

FILTER RESET

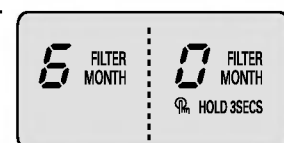

Operation

Other functions

Ambient Temperature Display Window.

- Temperature is displayed only between -9°C ~ 49°C .
- Temperature less than -9°C is indicated with LO and temperature more than 49°C is indicated with HI.



Diagnosis (failure detection) function

- Diagnosis function automatically detects failure when failure is found in product during the use of refrigerator.
- If failure occurs at product, it does not operate though pressing any button and normal indication is not done. In this case, do not turn power off but immediately contact with the local service center. A lot of time are need for service engineer to detect the failed part if turning it off.

How ice/cold water is supplied

Water is cooled while stored in the water tank in the refrigerator compartment, and then sent to the dispenser.
Ice is made in the automatic ice maker and sent to the dispenser divided into crushed or cubed form ice.

NOTE

- It is normal that the water is not very cold at first. If you want colder water, add ice into the glass.

Cautions

Throw away the ice (about 20 pieces) and water (about 7 glasses) first made after refrigerator installation.

The first ice and water may include particles or odor from the feed water pipe or feed water box. This is necessary in case that the refrigerator has not been used for a long time.

Keep children away from the dispenser.

Children may push switch incorrectly bad or damage lamps.

Be careful that food is not block the ice passage.

If foods are placed at the entrance of ice passage, ice may not be dispensed. The ice passage may also be covered with ice powder if splinter ice is used only. This time, remove the ice powder accumulated.

Never store beverage cans or other foods in ice storage bin for the purpose of rapid cooling.

Such actions may damage the automatic ice maker.

Never use thin crystal glass or crockery to collect ice.

Such glasses or containers may be broken.

Put ice first into a glass before filling water or other beverages.

Water may be splashed if ice is added to existing liquid in a glass.

Never touch a hand or other tools on ice outlet.

Touch may cause a part breakage or hand injury.

Never remove the ice maker cover.

Sometimes level the surface so that the ice storage bin is fully filled with ice.

Ice is piled up just near the ice maker. So, such status may be considered, by the ice maker, that the ice storage bin is fully filled and ice making operation may stop.

If discolored ice is dispensed, immediately contact service center, stopping use.

Never use too narrow or deep glass.

Ice may be jammed in ice passage and, thus, the refrigerator may be failed.

Keep the glass at a proper distance from ice outlet.

A glass too close to the outlet may hinder ice from coming out.

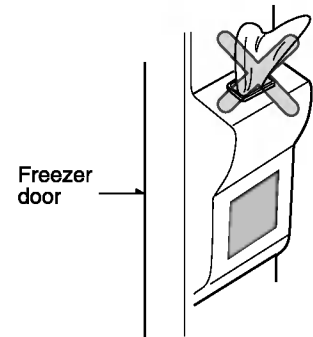

Folding Shelf**Shelf (Applicable to some models only)**

You can store taller items such as a gallon container or bottles by simply pushing in front half of shelf underneath back half of shelf. Pull toward you to return to a full shelf.

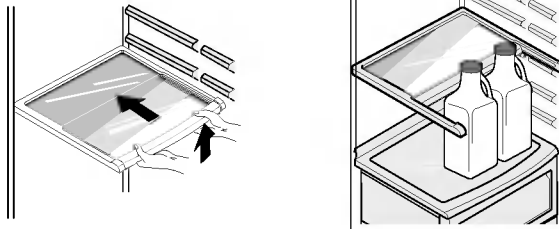
**Wine holder (Applicable to some models only)****Wine holder adjustment (Type 1)**

Bottles can be stored laterally with this wine corner.
This can be attached to any shelf.

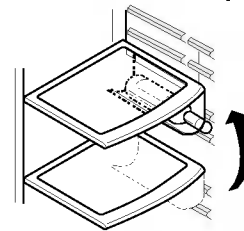
**In case of inserting the wine holder :**

Pull the wine holder downward as in ② after inserting it into the side anchoring part of the shelf as in ① by catching it upward as in ①.

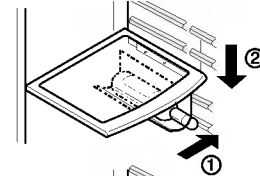
**In case of separating the wine holder :**

Pull the wine holder inward as in ④ after holding it upward as in ③ by catching it.

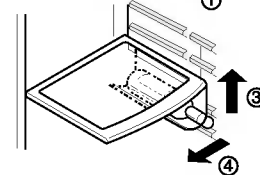
**(Type 2)**

Bottles can be stored laterally with this wine rack.

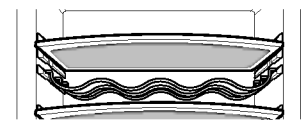
**Egg box (Applicable to some models only)**

You can move the egg box to wherever you want.

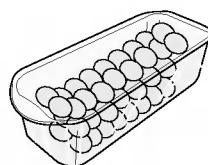

[Type-1]

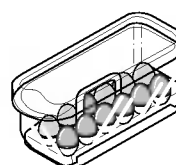

[Type-2]

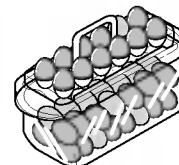
**NOTE**

- Never use the egg box as an ice storage bin. It can be broken.
- Never store the egg box in the freezer compartment or fresh compartment.

Humidity control in the vegetable compartment

The humidity can be controlled by adjusting the humidity control switch to the left/right when storing vegetables or fruits.

High humidity

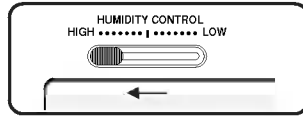

Low humidity

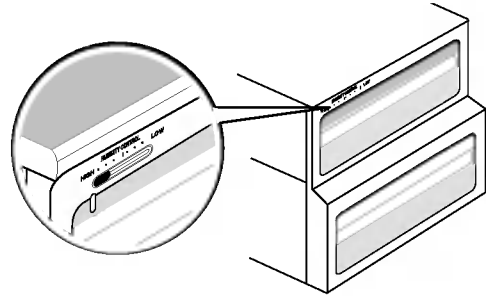
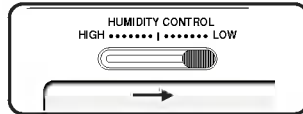

Convert into a vegetable or meat compartment (Applicable to some models only)

- The bottom drawer in the refrigerator can be converted into a vegetable or meat compartment

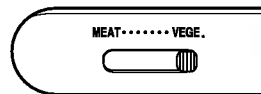

Vegetable compartment

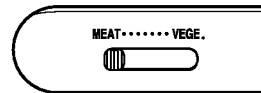

Meat compartment

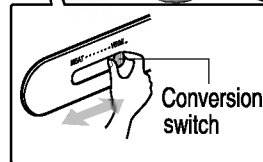
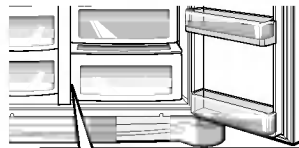

Conversion switch

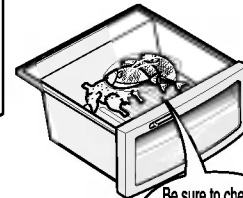

Be sure to check the conversion switch before storing foods

The meat compartment maintains the temperature at a lower point than the refrigerator compartment so that meat or fish can be stored fresh longer.

NOTE

- Vegetables or fruits are frozen if the conversion switch is set to meats compartment. So, be sure to check it before storing foods.

Deodorizer (Applicable to some models only)

This system efficiently absorbs strong odors by using the optical catalyst. This system does not have any effect on stored food.

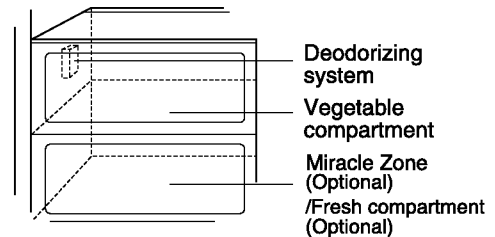

Deodorizing system

Vegetable compartment

Miracle Zone (Optional)

/Fresh compartment (Optional)

How to use the deodorizing system

- Since it is installed already installed onto the cool air intake duct from the from the refrigerator compartment, you need no separate installation.
- Please use closed containers to store food with pungent odors. Otherwise, this odor can be absorbed by other food in the compartment.

Miracle Zone Temperature Transition Corner (Applicable to some models only)

By pressing the button, store vegetables, fruits or other types of food such as meat to be defrosted, raw fish, etc.



Temperature Change at Miracle Zone (Applicable to some models only)

Method to Use

You can select optimum temperature range depending on types of foods stored.

- 3-step of temperature selection including -3°C , -1°C and 4°C is available. Vegetables/fruits and cold storage foods requiring humidity maintenance and meats/fishes can be more freshly stored depending on type of foods stored.

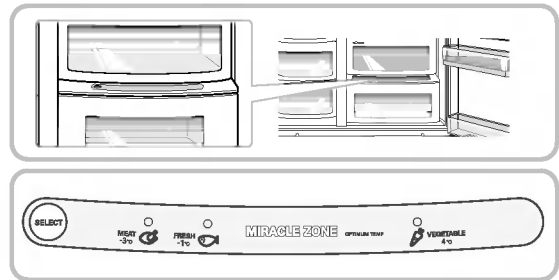

- When using the Miracle Zone as storage room of meats, storing vegetables or fruits may be frozen
- When using the Miracle Zone as storage room of meats, keeping meats or fishes may be spoiled and thus meats or fishes must be kept at the F-room.
- If opening a door of the R-room, lamp turns on in the selected status and lamp turns off if closing it.
- (Vegetable/Fruit) → (Cold storage while maintaining humidity) → (Meat) is sequentially repeated whenever pressing the "Selection" button.

Miracle Zone (Applicable to some models only)

When removing Miracle Zone

- First, remove the vegetable bin.
- After lifting the Miracle Zone case slightly ①, reach inside and pull it outward ②.

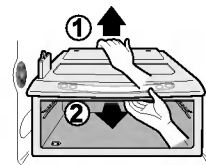

When installing Miracle Zone

- Fit the Miracle Zone case on to the ledge ① and gently slide it in ②.
- When forced, the connecting parts can be damaged.

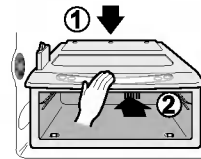

Location of foods

(Refer to identification of parts)

- Wine holder**
- Snack drawer**
- Freezer compartment shelf**
- Freezer compartment door rack**
- Freezer compartment drawer**
- Milk product corner**
- Egg box**
- Refrigerator compartment shelf**
- Refrigerator compartment door rack**
- Vegetable drawer**
- Vegetable drawer /meat drawer conversion corner**

Store wine.

Store small foods such as bread, snacks, etc..

Store various frozen foods such as meat, fish, ice cream, frozen snacks, etc..

- Store small packed frozen food.
- Temperature is likely to increase as door opens. So, do not store long-term food such ice cream, etc..

- Store meat, fish, chicken, etc.. after wrapping them with thin foil.
- Store dry.

Store milk products such as butter, cheese, etc..

Place this egg box in the proper location.

Store side dishes or other foods at a proper distance.

Store small packed food or beverages such as milk, juice, beer, etc..

Store vegetables or fruits.

Store vegetable, fruits, meat to thaw, raw fish, etc.. setting the conversion switch as necessary.

Be sure to check the conversion switch setting before storing foods.

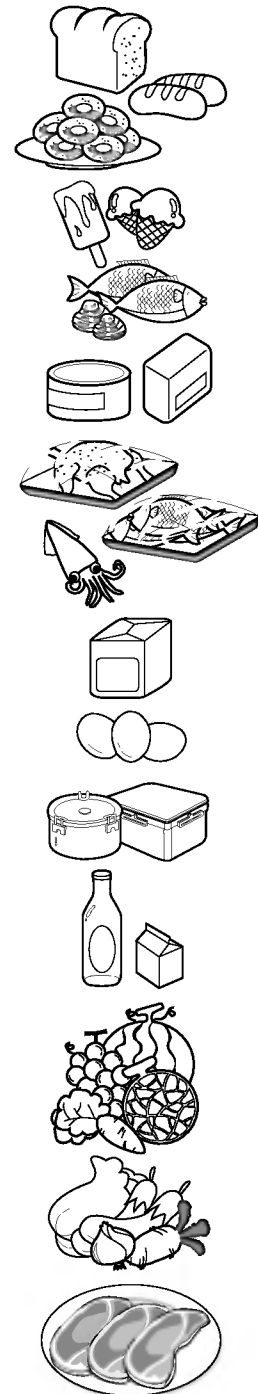

Storing foods

Freezer compartment

- Store fresh food in the refrigerator compartment. How food is frozen and thawed is an important factor in maintaining its freshness and flavor.
 - Do not store food which goes bad easily at low temperatures, such as bananas, and melons.
 - Allow hot food to cool prior to storing, placing hot food in the refrigerator could spoil other food, and lead to higher energy consumption.
 - When storing the food, cover it with vinyl wrap or store in a container with a lid. This prevents moisture from evaporating, and helps food to keep its taste and nutrients.
 - Do not block air vents with food. Smooth circulation of chilled air keeps refrigerator temperatures even.
 - Do not open the door frequently. Opening the door lets warm air enter the refrigerator, and cause temperatures to rise.
 - Never keep too much food in door rack because they may push against by inner racks so that the door cannot be fully closed.
- Do not store bottles in the freezer compartment - they may break when frozen.
 - Do not refreeze food that has been thawed. This causes loss of taste and nutrient.
 - When storing frozen food like ice cream for a long period, place it on the freezer shelf, not in the door rack.
 - Do not touch the cold foods or containers- especially made of metallic -, with wet hands and place glass products in the freezer compartment.
- That's why you may have chilblains and they may be broken when their inner matters are frozen, causing personal injury.

Refrigerator compartment

- Avoid placing moist food in top refrigerator shelves, it could freeze from direct contact with chilled air.
- Always clean food prior to refrigeration. Vegetables and fruits should be washed and wiped, and packed food should be wiped, to prevent adjacent food from spoiling.
- When storing eggs in their storage rack or box, ensure that they are fresh, and always store them in an upright position, which keeps them fresh longer.

NOTE

- If you keep the refrigerator in a hot and humid place, frequent opening of the door or storing a lot of vegetables in it may cause dew to form which has no effect on its performance. Remove the dew with dust cloth free from care.

How to dismantle parts

NOTE

- Dismantling is done in the reverse sequence of assembly.
Be sure to unplug the power plug before dismantling and assembly.
Never apply severe force to dismantle parts. Parts may be damaged.

Freezer compartment lamp

Separate the lamp by pulling it out (③) while slightly striking (①) and rotating (②) the lamp cover.
Turn the bulb counterclockwise. Max. 40 W bulb for refrigerator is used and can be purchased at a service center.

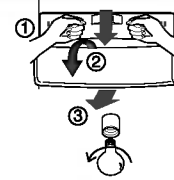

Freezer compartment shelf

To remove a shelf, lift the left part of the shelf a bit, push it to the direction (①), lift the right part to the direction (②), and take it out.

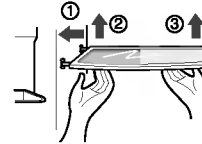

Door rack and support

Lift the door rack holding both sides (①) and pull it out to (②) direction.

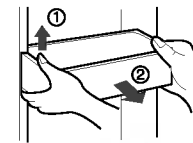

Space plus

Lift the space plus (①) and pull it out to (②) direction.

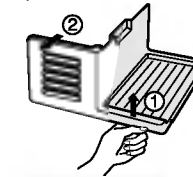

Ice storage bin

Hold the ice storage bin as shown in the right figure and pull it out (②) while slightly lifting it (①).

- It is recommended not to dismantle the ice storage bin unless it is necessary.
- Be sure to use both hands when removing the ice storage bin, so as not to drop it on the floor.
- If the ice storage bin does not fit well, slightly rotate the rotating device.

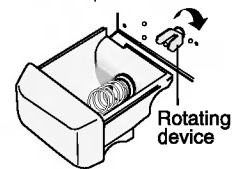
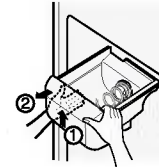

After dispenser is used

The water collector has no self-drainage function. So it should be cleaned regularly. Remove the cover by pressing the left side of water collector cover and dry it with a cloth. Press the point marked as shown in the figure to the right to remove the water collector cover.

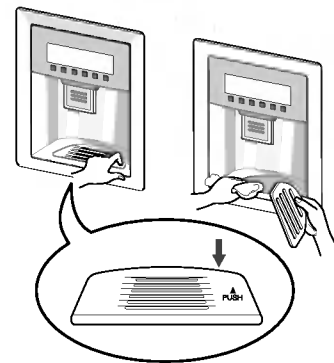

**Lamp in
refrigerator
compartment**

To remove the lamp cover, press the protrusion under the lamp cover to the front and then pull the lamp cover out.

Turn the bulb counterclockwise. Max. 40 W bulb for refrigerator is used and can be purchased at a service center.

**Vegetable
compartment
cover**

- To remove the vegetable compartment cover, pull out the vegetable compartment a bit to the front ①, lift the front part of the vegetable compartment cover as shown by ②, and take it out.

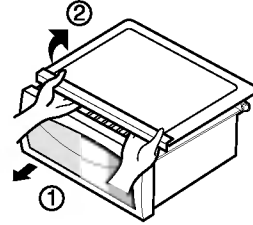

General information

- Vacation time** During average length vacations, you will probably find it best to leave the refrigerator in operation. Place freezable items in freezer for longer life.
When you plan not to operate, remove all food, disconnect the power cord, clean the interior thoroughly, and leave each door OPEN to prevent odor formation.
- Power failure** Most power failures that are corrected in an hour or two will not affect your refrigerator temperatures.
However, you should minimize the number of door openings while the power is off.
- If you move** Remove or securely fasten down all loose items inside the refrigerator.
To avoid damaging the height adjusting screws, turn them all the way into the base.
- Anti condensation pipe** The outside wall of the refrigerator cabinet may sometimes get warm, especially just after installation.
Don't be alarmed. This is due to the anti-condensation pipe, which pumps hot refrigerator to prevent "sweating" on the outer cabinet wall.

Cleaning

It is important that your refrigerator be kept clean to prevent undesirable odors. Spilled food should be wiped up immediately, since it may acidify and stain plastic surfaces if allowed to settle.

- Exterior** Use a lukewarm solution of mild soap or detergent to clean the durable finish of your refrigerator.
Wipe with a clean damp cloth and then dry.
- Interior** Regular cleaning is recommended. Wash all compartments a baking soda solution or a mild detergent and warm water. Rinse and dry.
- After cleaning** Please verify that the power cord is not damaged, power plug is not overheated, or power plug is well inserted into the power consent.
- Warning** Always remove power cord from the wall outlet prior to cleaning in the vicinity of electrical parts (lamps, switches, controls, etc.).
Wipe up excess moisture with a sponge or cloth to prevent water or liquid from getting into any electrical part and causing an electric shock.
Never use metallic scouring pads, brushes, coarse abrasive cleaners, strong alkaline solutions, flammable or toxic cleaning liquids on any surface.
Do not touch frozen surfaces with wet or damp hands, because damp object will stick or adhere to extremely cold surfaces.

Trouble shooting

Before calling for service, review this list. It may save you both time and expense. This list includes common occurrences that are not the result of defective workmanship or materials in this appliance.

| Occurrence | Possible cause | Solution |
|---|--|--|
| Runing of refrigerator | | |
| Refrigerator compressor does not run. | Refrigerator control is off. | Set refrigerator control. See setting the controls. |
| | Refrigerator is in defrost cycle. | This is normal for a fully automatic defrosting refrigerator. The defrost cycle occurs periodically. |
| | Plug at wall outlet is disconnected. | Make sure plug is tightly pushed into outlet. |
| | Power outage. Check house lights. | Call local electric company. |
| Refrigerator runs too much or too long | Refrigerator is larger than the previous one you owned. | This is normal. Larger, more efficient units run longer in these conditions. |
| | Room or outside weather is hot. | It is normal for the refrigerator to work longer under these conditions. |
| | Refrigerator has recently been disconnected for a period of time. | It takes some hours for the refrigerator to cool down completely. |
| | Large amounts of warm or hot food may have been stored recently. | Warm food will cause the refrigerator to run longer until the desired temperature is reached. |
| | Doors are opened too frequently or too long. | Warm air entering the refrigerator causes it to run longer. Open the door less often. |
| | Refrigerator or freezer door may be slightly open. | Make sure the refrigerator is level. Keep food and containers from blocking door. See problem section. OPENING/CLOSING of doors. |
| | Refrigerator control is set too cold. | Set the refrigerator control to a warmer setting until the refrigerator temperature is satisfactory. |
| | Refrigerator or freezer gasket is dirty, worn, cracked, or poorly fitted. | Clean or change gasket. Leaks in the door seal will cause refrigerator to run longer in order to maintain desired temperatures. |
| Thermostat is keeping the refrigerator at a constant temperature. | This is normal. Refrigerator goes on and off to keep the temperature constant. | |

Care and maintenance

| Occurrence | Possible cause | Solution |
|---|---|--|
| Refrigerator compressor does not run. | Thermostat is keeping the refrigerator at a constant temperature. | This is normal. The refrigerator goes on and off to keep the temperature constant. |
| Temperatures are too cold | | |
| Temperature in the freezer is too cold but the refrigerator temperature is satisfactory. | Freezer control is set too cold | Set the freezer control to a warmer setting until the freezer temperature is satisfactory. |
| Temperature in the refrigerator is too cold and the freezer temperature is satisfactory. | Refrigerator control is set too cold. | Set the refrigerator control to a warmer setting |
| Food stored in drawers freezes. | Refrigerator control is set too cold. | See above solution. |
| Meat stored in fresh meat drawer freezes. | Meat should be stored at a temperature just below the freezing point of water (32°F, 0°C) for maximum fresh storage time. | It is normal for ice crystals to form due to the moisture content of meat. |
| Temperatures are too warm | | |
| Temperatures in the refrigerator or freezer are too warm. | Freezer control is set too warm. | Set the freezer or refrigerator control to a colder setting until the freezer or refrigerator temperature is satisfactory. |
| | Refrigerator control is set too warm. Refrigerator control has some effect on freezer temperature. | Set the freezer or refrigerator control to a colder setting until the freezer or refrigerator temperature is satisfactory. |
| | Doors are opened too frequently or too long. | Warm air enters the refrigerator/ freezer whenever the door is opened. Open the door less often. |
| | Door is slightly open. | Close the door completely. |
| | Large amounts of warm or hot food may have been stored recently. | Wait until the refrigerator or freezer has a chance to reach its selected temperature. |
| | Refrigerator has recently been disconnected for a period of time. | A refrigerator requires some hours to cool down completely. |
| Temperature in the refrigerator is too warm but the freezer temperature is satisfactory. | Refrigerator control is set too warm. | Set the refrigerator control to a colder setting. |

| Occurrence | Possible cause | Solution |
|--|---|---|
| Sound and noise | | |
| Louder sound levels when refrigerator is on. | Today's refrigerators have increased storage capacity and maintain more even temperatures. | It is normal for sound levels to be higher. |
| Louder sound levels when compressor comes on. | Refrigerator operates at higher pressures during the start of the ON cycle. | This is normal. The sound will level off as the refrigerator continues to run. |
| Vibrating or rattling noise. | Floor is uneven or weak. Refrigerator rocks on the floor when it is moved slightly. | Be sure floor is level and solid and can adequately support refrigerator. |
| | Items placed on the top of the refrigerator are vibrating. | Remove items. |
| | Dishes are vibrating on the shelves in the refrigerator. | It is normal for dishes to vibrate slightly. Move dishes slightly. Make sure refrigerator is level and firmly set on floor. |
| | Refrigerator is touching wall or cabinets. | Move refrigerator so that it does not touch the wall or refrigerator. |
| Water/Moisture /Ice inside refrigerator | | |
| Moisture collects on the inside walls of the refrigerator. | The weather is hot and humid which increases the rate of frost buildup and internal sweating. | This is normal. |
| | Door is slightly open. | See problem section opening/closing of doors. |
| | Door is opened too often or too long. | Open the door less often. |
| Water/Moisture /Ice outside refrigerator | | |
| Moisture forms on the outside of the refrigerator or between doors. | Weather is humid. | This is normal in humid weather. When humidity is lower, the moisture should disappear. |
| | Door is slightly open, causing cold air from the inside the refrigerator to meet warm air from the outside. | This time, close the door completely. |

Care and maintenance

| Occurrence | Possible cause | Solution |
|---|--|---|
| Odors in refrigerator | | |
| | Interior needs to be cleaned. | Clean interior with sponge, warm water and baking soda. |
| | Food with strong odor is in the refrigerator. | Cover food completely. |
| | Some containers and wrapping materials produce odors. | Use a different container or brand of wrapping materials. |
| Opening/Closing of doors/Drawers | | |
| Door(s) will not close. | Food package is keeping door open. | Move packages that keep door from closing. |
| Door(s) will not close. | Door was closed too hard, causing other door to open slightly. | Close both doors gently. |
| | Refrigerator is not level. It rocks on the floor when it is moved slightly. | Adjust the height adjusting screw. |
| | Floor is uneven or weak. Refrigerator rocks on the floor when it is moved slightly. | Be sure floor is level and can adequately support refrigerator. Contact carpenter to correct sagging or sloping floor. |
| | Refrigerator is touching wall or cabinets. | Move refrigerator.. |
| Drawers are difficult to move. | Food is touching shelf on top of the drawer | Keep less food in drawer. |
| | Track that drawer slides on is dirty. | Clean drawer and track. |
| Dispenser | | |
| Dispenser will not dispense ice | Ice storage bin is empty. | When the first supply of ice is dropped into the bin, the dispenser should operate. |
| | Freezer temperature is set too warm. | Turn the freezer control to a higher setting so that ice cubes will be made. When the first supply of ice is made, the dispenser should operate. |
| | Household water line valve is not open. | Open household water line valve and allow sufficient time for ice to be made. When ice is made, dispenser should operate. |
| | Refrigerator or freezer door is not closed. | Be sure both doors are closed. |

| Occurrence | Possible cause | Solution |
|--|--|---|
| Dispenser will not dispense ice. | Ice has melted and frozen around auger due to infrequent use, temperature fluctuations and/or power outages. | Remove ice storage bin, and thaw and the contents. Clean bin, wipe dry and replace in proper position. When new ice is made, dispenser should operate. |
| Ice dispenser is jammed. | Ice cubes are jammed between the ice maker arm and back of the bin. | Remove the ice cubes that are jamming the dispenser. |
| | Ice cubes are frozen together. | Use the dispenser often so that cubes do not freeze together. |
| | Ice cubes that have been purchased or made in some other way have been used in the dispenser. | Only the ice cubes made by the ice maker should be used with the dispenser. |
| Dispenser will not dispense water. | Household water line valve is not open. See problem "Ice maker is not making any ice." | Open household water line valve. |
| | Refrigerator or freezer door is not closed. | Be sure both doors are closed. |
| Water has an odd taste and/or odor. | Water has been in the tank for too long. | Draw and discard 7 glasses of water to freshen the supply. Draw and discard an additional 7 glasses to completely rinse out tank. |
| | Unit not properly connected to cold water line. | Connect unit to cold water line which supplies water to kitchen faucet. |
| Sound of ice dropping | This sound is normally made when automatically made ice is dropped into ice storage bin. Volume may vary according to refrigerator's location. | |
| Sound of water supply | This sound is normally made when ice maker is supplied with water after dropping the automatically made ice. | |
| Other | Please thoroughly read 'Automatic ice maker and dispenser' in this manual. | |

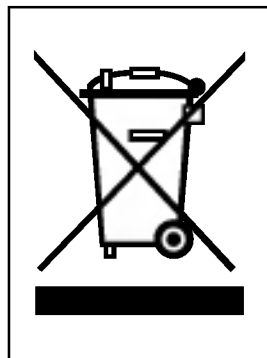

DISPOSAL OF YOUR OLD APPLIANCE

1. When this crossed-out wheeled bin symbol is attached to a product it means the product is covered by the European Directive 2002/96/EC.
2. All electrical and electronic products should be disposed of separately from the municipal waste stream via designated collection facilities appointed by the government or the local authorities.
3. The correct disposal of your old appliance will help prevent potential negative consequences for the environment and human health.
4. For more detailed information about disposal of your old appliance, please contact your city office, waste disposal service or the shop where you purchased the product.

Innholdsfortegnelse

| | | |
|-------------------------------|--|----|
| Innledning | Skriv opp for sikkerhets skyld _____ | 29 |
| | Viktige opplysninger når det gjelder sikkerhet: _____ | 29 |
| | Identifikasjon av deler _____ | 30 |
| Installasjon | Plassering av kjøleskapet _____ | 31 |
| | Demontering av dør _____ | 32 |
| | Montering av dør _____ | 33 |
| | Tilkobling av vann _____ | 33 |
| | Justering av høyde _____ | 34 |
| | Tilkopling til eksterne enheter _____ | 35 |
| Drift | Oppstart _____ | 36 |
| | Justering av temperatur og funksjoner _____ | 36 |
| | Hyller (Gjelder bare noen modeller) _____ | 40 |
| | Vinholder (Gjelder bare noen modeller) _____ | 40 |
| | Eggbeholder (Gjelder bare noen modeller) _____ | 40 |
| | Styring av luftfuktighet i grønnsakskuffen _____ | 41 |
| | Omstilling mellom grønnsak- eller kjøttskuff (Gjelder bare noen modeller) _____ | 41 |
| | Luktfjerningsystem (Gjelder bare noen modeller) _____ | 41 |
| | Mirakel Sone Temperaturovergang Avdeling (Gjelder bare noen modeller) _____ | 42 |
| | Temperaturforandring i Mirakel Sonen (Gjelder bare noen modeller) _____ | 42 |
| | Mirakel Sonen (Gjelder bare noen modeller) _____ | 42 |
| Plassering av matvarer | Plassering av matvarer _____ | 43 |
| | Lagring av matvarer _____ | 44 |
| Stell og vedlikehold | Hvordan demontere deler _____ | 45 |
| | Alminnelige opplysninger _____ | 47 |
| | Rengjøring _____ | 47 |
| | Feilretting _____ | 48 |

Skriv opp for sikkerhets skyld

Modell- og serienummer står på indre del eller bak på kjølerommet til dette kjøleskapet. Disse er unike for dette apparatet og ikke lik noen andre apparater. Du bør skrive opp disse opplysningene og ta vare på denne bruksanvisningen som kjøpsbevis. Kvitteringen kan stiftes inn her.

Kjøpsdato : _____
 Kjøpt fra forhandler : _____
 Forhandlerens adresse : _____
 Forhandlerens telefonnummer : _____
 Modellnummer : _____
 Serienummer : _____

Viktige opplysninger når det gjelder sikkerhet:

Før dette kjøleskapet brukes må det installeres korrekt, og plasseres i samsvar med installasjonsanvisningene i dette dokumentet.

Trekk aldri ut stikkontakten til kjøleskapet ved å trekke i strømledningen. Ta godt tak i selve pluggen og trekk den rett ut av kontakten.

Når du flytter kjøleskapet ut fra veggen må du være forsiktig slik at du unngår å klemme eller ødelegge strømkabelen.

Etter at kjøleskapet er satt i drift må du unngå å berøre kalde overflater inne i kjølerommet, spesielt med våte eller fuktige hender. Huden kan sitte fast på de svært kalde overflatene.

Trekk ut strømkabelen ved rengjøring eller annet vedlikehold. Unngå å berøre den med våte hender, da dette kan forårsake elektrisk støt eller skade.

Strømkabelen må aldri skades, brekkes, trekkes ut eller vrís, da skade på strømkabelen kan forårsake brann eller elektrisk støt. Det kan også oppstå tvil om kjøleskapet er jordet.

Glassbeholdere må aldri plasseres i fryseren fordi de kan gå i stykker når innholdet utvider seg ved frysing.

Putt aldri hendene opp i isboksen til den automatiske ismaskinen, da den kan forårsake skade under drift.

Dette apparatet er ikke laget for å brukes av små barn eller syke personer uten oppsyn.

Småbarn må holdes under oppsyn for å sikre at de ikke leker med apparatet.

Ingen må klatre på, sitte på eller henge på døren til forfriskningscenteret. Dette kan skade kjøleskapet eller få det til å velte, med alvorlig personskade som resultat.

Dersom det er mulig bør kjøleskapet kobles til en separat kontakt for å hindre overbelastning som gjør at strømmen går.

Kjøleskapet/fryseren bør plasseres slik at tilkøplingspluggen til strømmettet er tilgjengelig, for at den raskt skal kunne trekkes ut dersom en ulykke skulle inntreffe.

Hvis nettkabelen er skadet må den byttes ut av produsenten eller dennes serviceleverandør, eller en annen person med tilsvarende kvalifikasjoner, for å unngå at farlige situasjoner oppstår.

Ikke forkorte eller forleng nettkabelen
 ■ Det kan føre til elektrisk sjokk eller brann.



**Ikke bruk
skjøteledning**
**Tilgjengelighet til
nettpluggen**
**Utskifting av
nettkabel**

 **Advarsel**

Advarsel om at barn kan bli innelåst

FARE: Det er fare for at barn kan bli innelåst.

Før du kaster ditt gamle kjøleskap eller fryser:

Ta av dørene, men la hyllene være på plass slik at det ikke blir så lett for barn å klyve inn.

Dette apparatet er ikke laget for å brukes av små barn eller syke personer uten oppsyn. Småbarn må holdes under oppsyn for å sikre at de ikke leker med apparatet.

Ikke lagre

Ikke lagre eller bruke bensin eller andre antenkelige damper eller væsker i nærheten av dette eller andre apparater.

Jording

I tilfelle av kortslutning vil jording av apparatet sørge for at risikoen for elektrisk støt blir redusert ved at strømmen får en alternativ vei.

For å forhindre elektriske støt, må dette apparatet jordes.

Ukorrekt bruk av jordingspluggen kan resultere i elektrisk støt. Søk råd hos en sertifisert elektriker eller servicetekniker hvis du ikke forstår jordingsinstruksjonene ordentlig, eller dersom du er i tvil om apparatet er riktig jordnet.

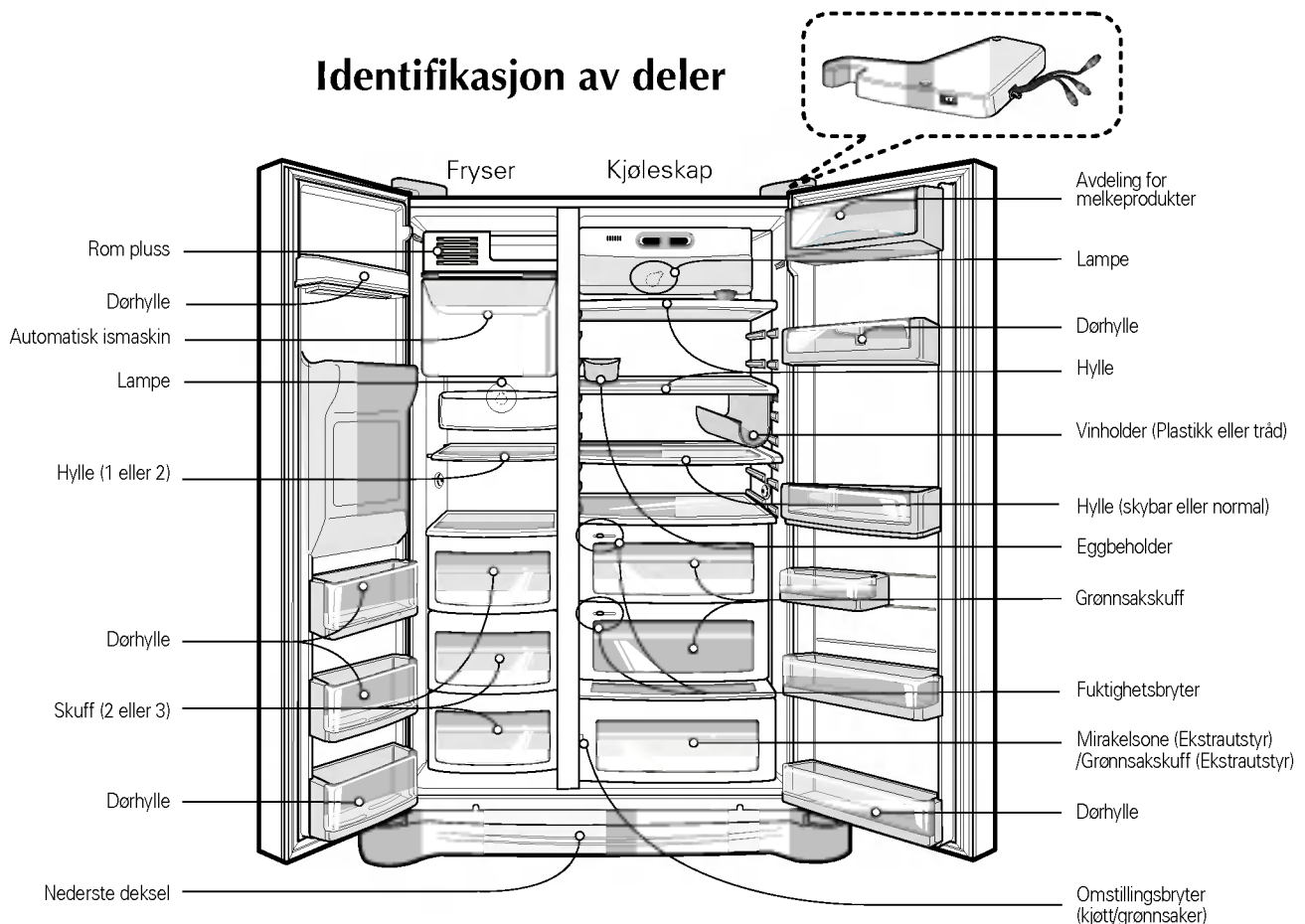
Identifikasjon av deler**NB**

- Dersom du synes at det mangler enkelte deler i kjøleskapet ditt, kan det være at dette er deler som bare brukes i andre modeller (for eksempel er ikke "forfriskningssenteret" inkludert i alle modellene).

Velg en god plassering

Plassering av kjøleskapet

1. Plasser kjøleskapet slik at det blir enkelt å bruke.
2. Unngå å plassere det nær varmekilder, direkte sollys eller fuktighet.
3. Luft må kunne sirkulere fritt rundt kjøleskapet hvis det skal kunne virke effektivt. Dersom kjøleskapet er plassert inne i en nisje, må det være en avstand på minst 30 cm eller mer over kjøleskapet, og 5 cm eller mer fra veggen. Kjøleskapet må løftes 2,5 cm fra gulvet, spesielt hvis det står på et teppe.
4. Kjøleskapet må rettes så det står i vater.
5. Ikke installer kjøleskapet i en lufttemperatur på under 5 °C, da dette kan påvirke driften.

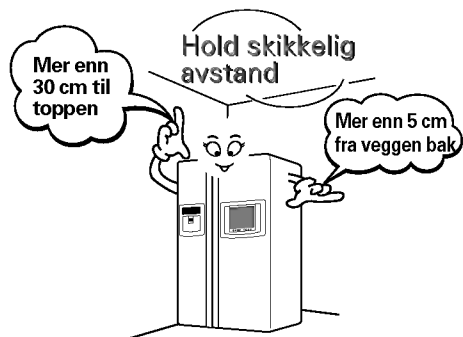

Bortskaffe din gamle innretning

Innretningen inneholder væske (kjøle- og smøremiddel) og er fremstilt av deler og stoff som kan resirkuleres og gjenvinnes.

Alle viktige stoff må sendes til avfallstjeneste der de kan bearbeides og gjenbrukes (gjenvinning). Vennligst kontakt din lokale tjeneste for å bestille en lastebil for avfallet.

Demontering av dør

⚠ Advarsel

Fare for elektrisk støt

Ta ut strømkabelen til kjøleskapet før installering. Unnlattelse av å gjøre dette kan medføre risiko for dødsfall eller alvorlig skade.

Hvis døren inn i rommet er for smal for at kjøleskapet kan passere, må du ta av døren til kjøleskapet og bære det inn sidelengs.

Fjern det nedre dekselet ved å løfte det oppover, fjern klipset og trekk deretter opp tilførselsrøret for vann samtidig som du trykker på området ① som vises i figuren til høyre.

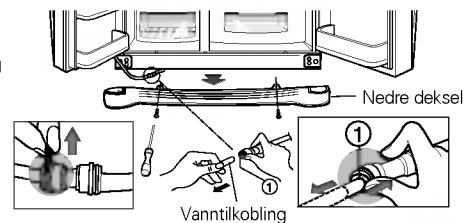

Fjern nedre deksel og slangen for vanntilførsel

Fjern døren til fryseren

NB

- Dersom slangen er deformert eller slitt, må denne delen skjæres vekk.

1) Fjern dekslet til hengslet ved å løsne på skruene. Løsne alle kablene unntatt jordingskabelen.

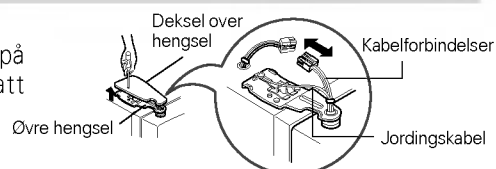

2) Fjern beslaget ved å rotere det mot urviserens retning ①, og så løfte opp øvre hengsel ②.

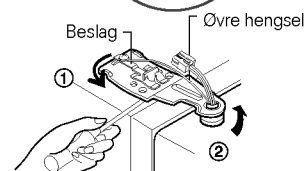

NB

- Vær forsiktig når øvre hengsel fjernes så ikke døren faller forover.

3) Ta vekk døren til fryserrommet ved å løfte den oppover. Nå må døren løftes så høyt at vanntilkoblingen kan trekkes helt ut.



NB

- Bær inn døren til kjølerommet og legg den ned, men vær forsiktig slik at vanntilkoblingen ikke blir skadet.

Fjern døren til kjøleskapet

1) Løsne skruene til dekslet over hengslet og fjern dekslet. Fjern kablene dersom de er der, bortsett fra jordledningen.

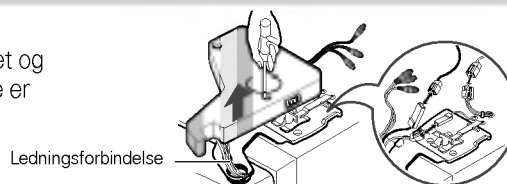

2) Fjern beslaget ved å dreie med urviserens retning ① og fjern så øvre hengsel ved å løfte det opp ②.

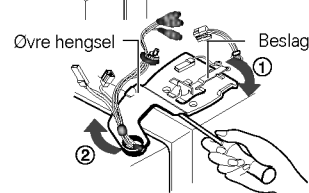

3) Fjern døren til kjølerommet ved å løfte den opp.

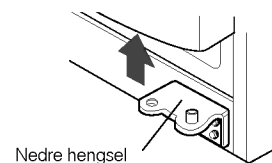

Installasjon

Bær inn kjøleskapet

Bær inn kjøleskapet gjennom inngangsdøren slik som vist på tegningen til høyre.



Montering av dør

Monter dørene i omvendt rekkefølge av demontering etter at de er båret inn.

Tilkobling av vann

Før installering

- Drift av den automatiske ismaskinen krever vanntrykk på 147 ~ 834 kPa (1,5~8,6 kgf/cm²). (Dette betyr at et pappbeger blir fylt på mindre enn 3 sekunder).
- Dersom vanntrykket ikke når det nødvendige vanntrykket på 147 kPa eller mindre, er det nødvendig å kjøpe en separat trykkpumpe for å få normal tilførsel til ismaskinen og kjølevannet.
- Lengden på slangen for vanntilførsel må være under 8 m,. Det må utvises forsiktighet slik at ikke slangen brekker. Dersom slangen er 8 m eller lengre, kan dette skape vansker for vanntilførselen på grunn av trykk i avløpsvannet.
- Installer slangen til vanntilførselen på et sted der det ikke er varmt.

⚠ Advarsel

- Slangen må bare kobles til drikkevann.
- Sjekk instruksjonene for vannfiltersettet når det gjelder installasjon.

⚠ Advarsel

- Vannfilteret bør kun anvendes dersom vannkvaliteten er dårlig. Hvis vannfilteret installeres, er det også viktig at det skiftes ut og vedlikeholdes av autorisert servicepersonell hver 6. måned.

Justering av høyde

Dersom døren til fryseren er lavere enn døren til kjølerommet

Juster høyden på døren ved å stikke en flat skrutrekker (-) inn i sporet på venstre høydejusteringsskrue og vri med urviserens retning (⌚).

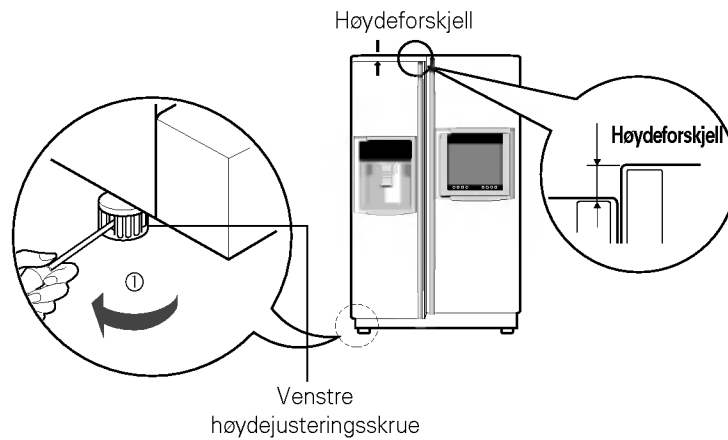

Dersom døren til fryseren er høyere enn døren til kjølerommet

Juster høyden på døren ved å stikke en flat skrutrekker (-) inn i sporet på høyre høydejusteringsskrue og vri med urviserens retning (⌚).

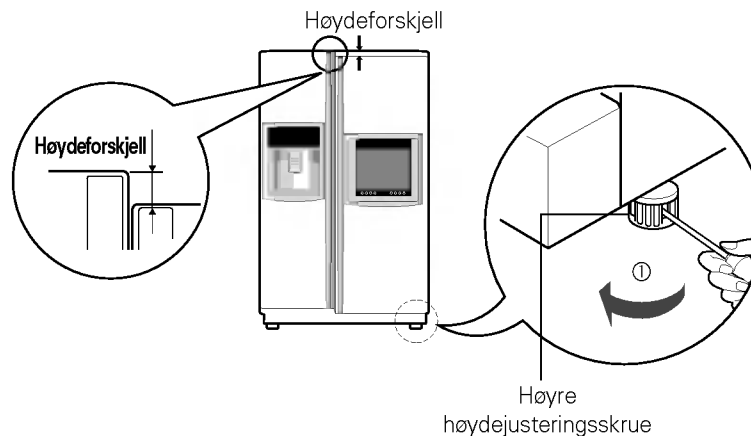

Etter dørhøyden er justert

Man kan få dørene på kjøleskapet til å lukke seg mykt ved å heve fronten ved hjelp av høydejusteringsskruen. Dersom dørene ikke lar seg lukke skikkelig, vil kjølingen påvirkes.

Deretter

1. Tørk av alt støv som er oppsamlet under transport and rengjør skapet grundig.
2. Monter alt tilbehør slik som isterningboksen, fordampningfatet osv. der de hører hjemme. De er pakket sammen for å forhindre skader under transporten.
3. Koble til strømkabelen til kontakten. Ikke koble til andre apparater i samme kontakt.

Tilkopling av antenne/kabel-TV-anlegg

Tilkopling til eksterne enheter

- Om nødvendig justeres antennen for optimal bildeklarhet.

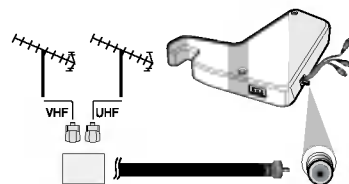
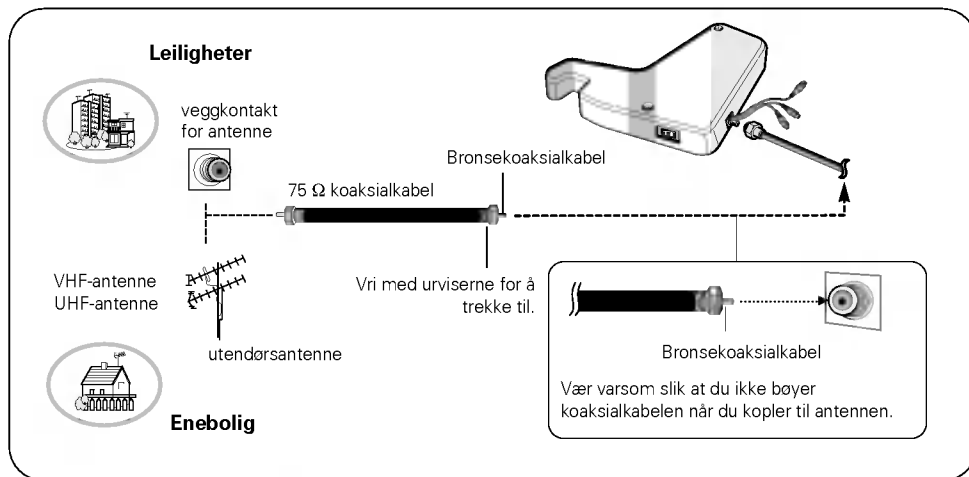

- Er det dårlige mottakerforhold, bør du kjøpe og installere en antennesignalforsterker.
- Hvis antennen ikke er korrekt installert, kan du kontakte forhandleren for hjelp.

Kople til en video/DVD-spiller

Tilkopling

- Kople audio-/videoutgangene på videospilleren til audio-/videoinngangene på apparatet.
- Trykk på **TV/AV/RADIO**-knappen for å velge **AV**-modus.
- Trykk på **PLAY**-knappen på videospilleren. Videobildet fra video/DVD-spilleren spilles av på skjermen.

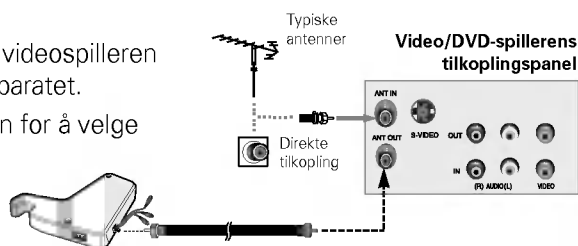

Observer

- Hvis det er en mono-videospiller du har, kople du audiokabelen fra videospilleren til apparatets **AUDIO L/MONO**-kontakt.

Kabel-TV-tilkoplinger

- Etter at du har abonnert på en lokal kabel-TV-tjeneste og installert en dekoder, kan du se programmer fra kabel-TV-nettet.
- For ytterligere informasjon om kabel-TV, kontakt en lokal kabel-TV-operatør.

Tilkopling

- Trykk på **TV/AV/RADIO**-knappen på fjernkontrollen for å velge **TV**-modus.
- Still inn på kanalene for kabel-TV-selskapet ved hjelp av kabelboksen.

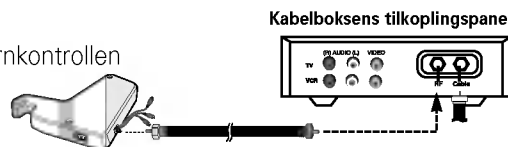

Oppstart

Første gang kjøleskapet blir installert må man først la det stå rolig for å stabilisere seg i to - tre timer før det fylles med fersk eller frossen mat. Vent 5 minutter med å starte kjøleskapet dersom driften blir avbrutt.

Justering av temperatur og funksjoner

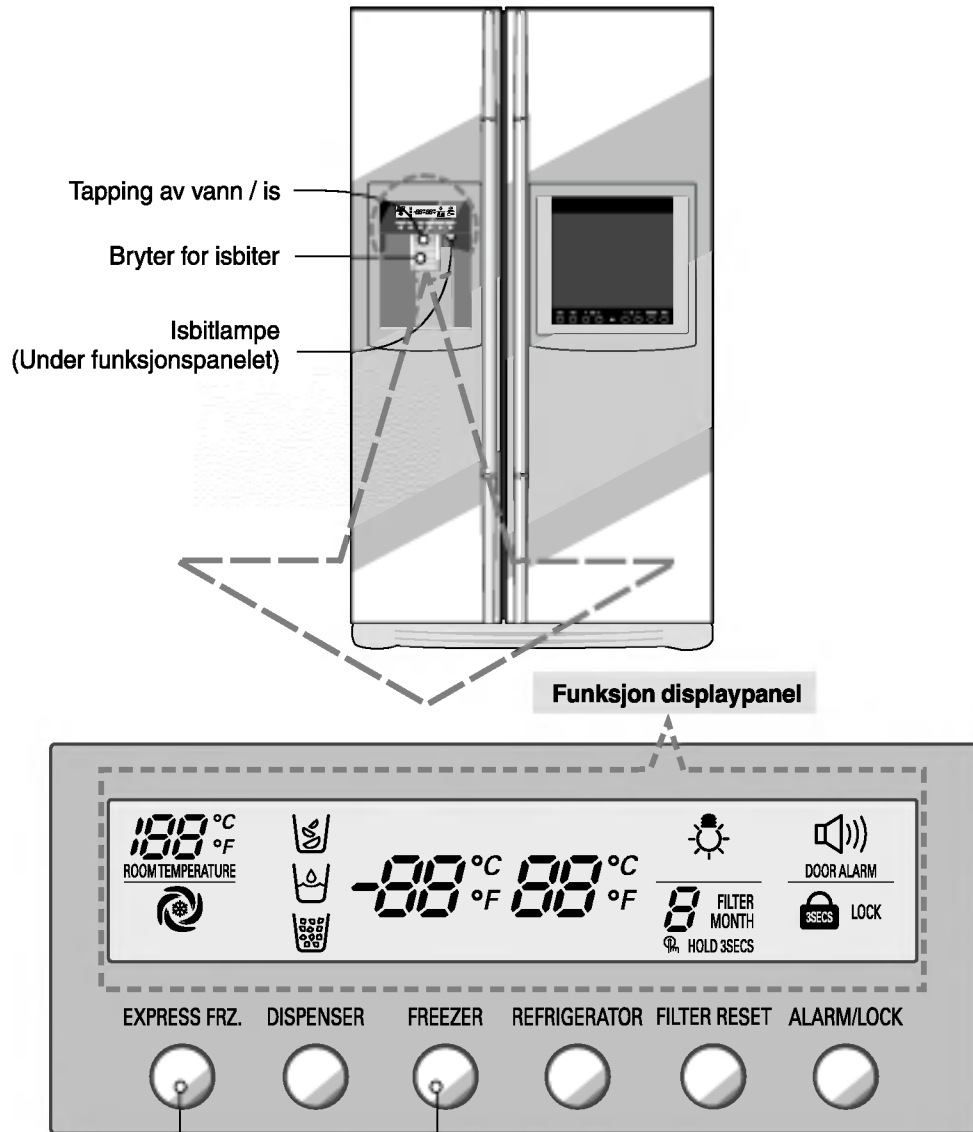

Strømsparingsmodus for display

Observer

- Det kan være at den modellen du har valgt, ikke har alle alternativene inkludert.
- Tørk opp eventuell fuktighet før du benytter displayknappen ettersom betjening av knappen er basert på berøringsmetoden. Funksjonen kan bli treg eller andre knapper kan bli aktivert dersom det er fuktighet på knappen.

Regulering av temperaturen i frysedelen

Regulering av temperaturen i kjøledelen

Hvordan bruke ismaskinen

Strømsparingsmodus for display

Denne funksjonen setter displayet i strømsparingsmodus inntil neste gang døren blir åpnet.

Trykk på knappene FREEZER og EXPRESS FRZ. samtidig og hold dem inne i 5 sekunder inntil du hører et signal. Alle LED-indikatorer vil da lyse, og deretter slukke. Når strømsparingsmodus er aktivert, vil displayet forbli av inntil neste gang døren blir åpnet. Deretter vil det komme på hver gang en dør blir åpnet eller det trykkes på en knapp. Displayet blir værende på i 20 sekunder etter at en dør ble åpnet eller det ble trykket på en knapp. For å deaktivere strømsparingsmodus, trykker du på knappene FREEZER og EXPRESS FRZ. samtidig og holder dem inne i 5 sekunder inntil du hører et signal.

Du kan regulere temperaturen i fryser og kjøleskap.

Frysedelens temperaturregulering

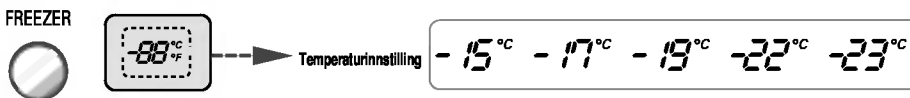

Kjøledelens temperaturregulering



* Når du trykker på knappen, endres innstillingen i følgende steg: (Svak) → (Middels svak) → (Middels) → (Middels sterk) → (Sterk).

- Den faktiske innvendige temperaturen varierer avhengig av mengde og type matvarer ettersom den innstilte temperaturen er en slutt- eller måltemperatur, ikke den faktiske temperaturen i kjøleskapet.
- Kjølefunksjonen er svak til å begynne med. Juster temperaturen som beskrevet ovenfor, etter at kjøleskapet har vært i gang i minst 2~3 dager.
- Velg mellom knust is, vann og isbiter, og trykk lett på bryteren med glasset eller en annen beholder.

Vann

Trykk på bryteren for å velge vann slik at lampen lyser opp.

- Du kan tappe ut vann ved å trykke på bryteren med glasset.

Isbiter

Trykk på bryteren for å velge isbiter slik at lampen lyser opp.

- Du kan hente ut isbiter ved å trykke på bryteren med glasset.

Knust is

Trykk på bryteren for å velge knust is slik at lampen lyser opp.

- Du kan hente ut knust is ved å trykke på bryteren med glasset.

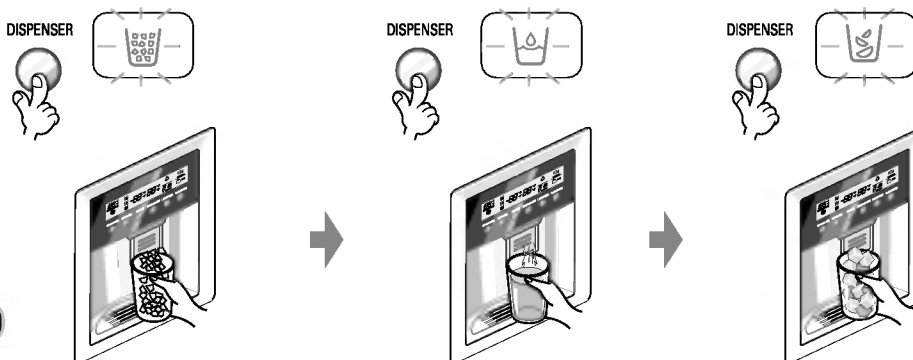

Når ismakeren ikke som den skal

Isen klumper seg

- Når isen klumper seg, tas den ut av isboksen, brytes i mindre biter og plasseres i isboksen igjen.
- Dersom ismakeren produserer isbiter som er for små eller som klumper seg, må vannmengden som leveres til ismaskinen justeres. Ta kontakt med servicesenteret.
- ※ Dersom det ikke brukes is så ofte, kan den fryse sammen i større biter.

Strømstans

- Ved strømstans kan is falle ned i fryseren. Ta ut isboksen, kast all isen, tørk av isboksen og sett den på plass. Etter at maskinen får strøm igjen, velges knust is automatisk.

Når kjøleskapet nettopp er installert

- Det tar om lag 12 timer for et kjøleskap som nettopp er installert å produsere is i fryseren.

Hurtiginnfrysing

Velg denne funksjonen for hurtig innfrysning.

- Sekvensen AV → PÅ → AV gjentas for hvert trykk på  knappen.
- Etter fire blink blir pilsymbolene værende på som indikasjon på at funksjonen er aktivert når spesialfunksjonen velges.
- Hurtiginnfrysingsfunksjonen slås automatisk av etter en fastsatt tid.

EXPRESS FRZ.

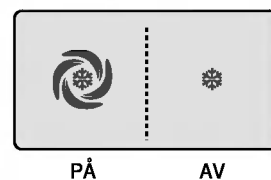

Tastelås

Denne knappen sperrer for bruk av andre knapper.

- Sperring eller frigjøring gjentas for hvert trykk på  i mer enn 3 sekunder.
- Hvis du trykker på ALARM/LOCK knappen, vil ingen av de andre knappene fungere før du har frigjort dem.

ALARM/LOCK

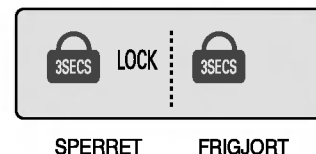

Døralarm

Advarsel om åpen dør

- Det høres et varsel signal tre ganger med 30 sekunders intervaller dersom døren til kjøleskapet eller frysenskapet blir stående åpen i mer enn 60 sekunder.
- Kontakt det lokale servicesenteret dersom varsel signalet fortsetter etter at døren er lukket.

ALARM/LOCK



Funksjon for visning av filterets tilstand (syklus for filterbytte)

- Det finnes en indikatorlampe som indikerer behovet for utskiftning av dispenserens vannfilterkassett.
- Vannfilteret bør skiftes ut hver 6. måned.
- Filterindikatoren tennes for å vise at du bør skifte ut filteret.
- Når du har skiftet ut filteret, trykker du og holder filterknappen i mer enn 3 sekunder for å nullstille indikatoren.

FILTER RESET

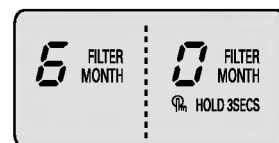

Andre funksjoner**Display for visning av romtemperatur.**

- Kun temperaturer mellom -9°C ~ 49°C vises.
- Temperaturer kaldere enn -9°C indikeres med LO og temperaturer varmere enn 49°C indikeres med HI.

**Diagnosefunksjon (feildeteksjon)**

- Diagnosefunksjonen oppdager automatisk feil ved produktet når kjøleskapet er i bruk.
- Hvis det oppstår feil, slutter knappene å fungere og panelene viser ikke normale verdier. Slå ikke av strømmen, men ta umiddelbart kontakt med ditt lokale servicesenter. Det tar mye lengre tid for serviceingeniøren å finne den defekte delen hvis kjøleskapet har vært slått av.

Hvordan is/kaldt vann leveres

Vannet kjøles mens det er i vanntanken i kjøleskapet, og sendes så til tappekranen. Is lages i den automatiske ismaskinen, og kan så tas ut som knust is eller isbiter.

NB

- Det er helt normalt at vannet ikke er så kaldt til å begynne med. Dersom du ønsker kaldere vann kan du putte isbiter i glasset.

Advarsler**Kast isen (om lag 20 biter) og vannet (om lag syv glass) som lages først etter at kjøleskapet er installert.**

Den første isen eller det første vannet som produseres kan inneholde partikler eller lukt fra vanntilførselen eller vannbeholderen. Dette er også nødvendig dersom kjøleskapet ikke er brukt på noe tid.

Hold barn unna ismaskinen.

Barn kan trykke på bryterne på feilaktig måte eller ødelegge lampene.

Sørg for at is ikke kan blokkere iskanalen.

Derfor det plasseres mat i inngangen til iskanalen, kan det være at is ikke vil komme ut. Iskanalen kan også bli dekket av små isbiter dersom bare knust is brukes.

I så fall må denne isen fjernes.

Verken drikke eller mat må lagres i isboksen for at det skal bli kaldt fort.

Dette kan skade den automatiske ismakeren.

Bruk aldri tynt krystall eller steingods for å hente is.

Slike glass eller beholdere kan knuses.

Fyll is i glasset før vann eller annen drikke tappes i.

Det kan sprute dersom is slippes i et glass der det allerede er væske.

Istuten må aldri berøres med hånd eller redskap.

Berøring kan forårsake at noe brekker, eller hånden kan skades.

Dekslet på ismaskinen må aldri fjernes.**Fordel av og til isen jevnt slik at isboksen er helt full av is.**

Isen vil stable seg der isen lages. Derfor kan ismakeren feilaktig tro at isboksen er full, slik at den stopper å lage is.

Dersom det kommer farget is ut av ismaskinen, må den ikke brukes, og servicesenteret må straks kontaktes.**Bruk ikke for smale eller dype glass.**

Is kan komme til å sette seg fast i iskanalen, og dermed ødelegge kjøleskapet.

Hold glasset i passende avstand fra istuten.

Dersom glasset er for nær tuten kan det hindre isen å komme ut.

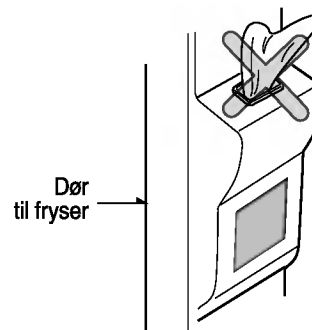

Skyvbar hylle**Hyller (Gjelder bare noen modeller)**

Du kan oppbevare høye saker som f. ex. en gallon beholder eller flasker gjennom å skyve frem hyllens halvdel på bunnen slik at den glir under den andre. Rykk imot deg for å komme tilbake til full tilstand.

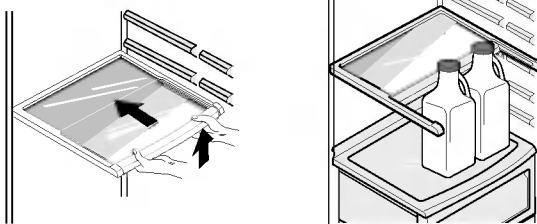
**Justering av vinholder (Type-1)****Vinholder (Gjelder bare noen modeller)**

Vinflasker kan oppbevares liggende med denne vinholderen, som kan festes på hvilken som helst hylle.

I fall du innsetter vinholderen :

Rykk vinholderen ovenfra og ned etter beskrivning ② etter at du har satt den inne i hyllens fastholdende sidedel etter beskrivning ① ved å fange den oppover etter ①.

I fall du tar av vinholderen :

Rykk vinholderen innover etter beskrivning ④ etter at du har fanget den etter beskrivning ③.

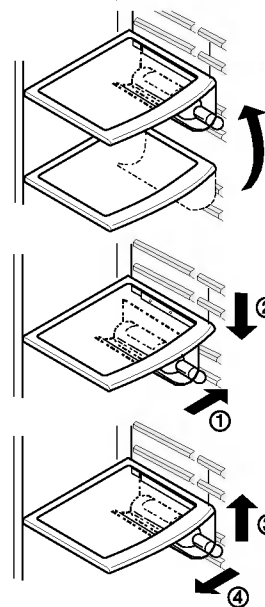
**(Type-2)**

Flasker kan oppbevares vannrett i vinstativet.

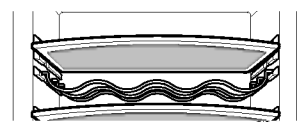
**Eggbeholder (Gjelder bare noen modeller)**

Du kan flytte eggeboksen til det stedet du ønsker, og velge en annen type boks alt etter hvor mange egg du har.

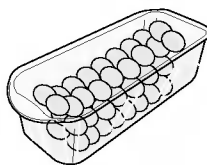
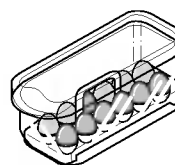
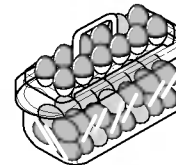
**[Type-1]****[Type-2]****NB**

- Eggbeholderen må aldri brukes i isboksen. Den kan gå i stykker.
- Eggbeholderen må aldri oppbevares i fryseren eller ferskvareskuffen.

Styring av luftfuktighet i grønnsakskuffen

Luftfuktigheten kan kontrolleres ved å justere bryteren for luftfuktighet til venstre eller høyre ved lagring av grønnsaker eller frukt.

Høy luftfuktighet

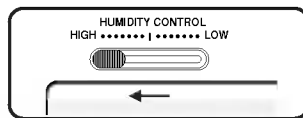

Lav luftfuktighet

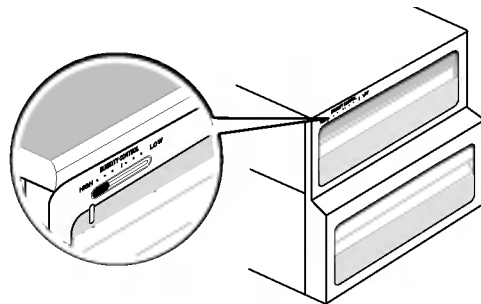
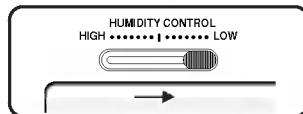

Omstilling mellom grønnsak- eller kjøttskuff (Gjelder bare noen modeller)

- Den nederste skuffen i kjøleskapet kan stilles om til oppbevaring av grønnsaker eller kjøtt.

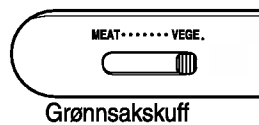

Grønnsakskuff

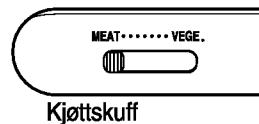
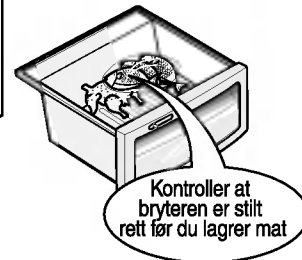

Kjøttskuff

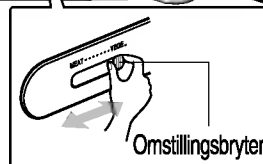

Temperaturen i kjøttskuffen holdes lavere enn i kjøleskapet for øvrig, slik at kjøttet eller fisken vil holde seg ferskt lenger.

NB

- Grønnsaker eller frukt vil fryse dersom bryteren er satt til kjøtt. Derfor må bryteren kontrolleres før maten blir lagret.

Luktfjerningssystem (Gjelder bare noen modeller)

Dette systemet absorberer på en effektiv måte sterke lukter ved hjelp av en optisk katalysator. Dette systemet påvirker ikke mat som er lagret.

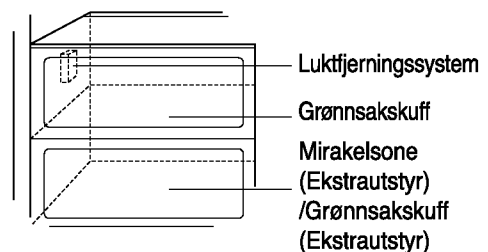

Hvordan bruke luktfjerningssystemet

- Siden systemet allerede er installert i inntakskanalen for kjøleluft fra kjøleskapet, er det ikke nødvendig med en separat installasjon.
- Det lønner seg å bruke lukkede beholdere til oppbevaring av matvarer med sterk lukt. I annet fall kan slike lukter absorberes av andre matvarer i skuffen.

Mirakel Sone Temperaturovergang Avdeling (Gjelder bare noen modeller)

Ved å trykke på knappen kan du lagre grønnsaker, frukter eller andre typer av mat som kjøtt som må avises, rå fisk osv.



Temperaturforandring i Mirakel Sonen (Gjelder bare noen modeller)

Bruksmetode

Du kan velge beste temperaturområde beroende av matens typ som du lagrer.

- 3-steg temperatursvalg inklusive -3°C, -1°C og 4°C er tilgjengelig.

Grønnsaker/frukter og kalt lagret mat som krever fuktighetsvedlikehold kan fersklagres sammen med kjøtt eller fisk beroende av matens type som lagres.

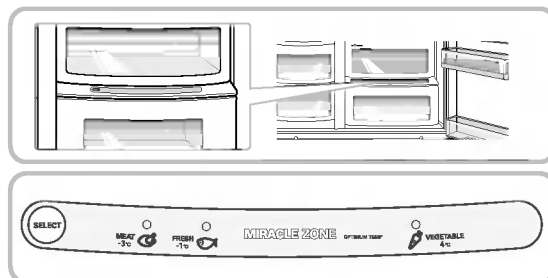

- Da du bruker Mirakel Sonen for kjøttlagring, må du lagre grønnsakene eller fruktene i frosset tilstand.
- Bruk av Mirakel Sonen for kjøttlagring kan ødelegge kjøttet eller fisken. Derfor må du bevare kjøttet eller fisken i F-rommet.
- Hvis du åpner R-rommets dør, lyses lampen av den valgte modusen og lyset forsvinner da du stenger døren.
- (Grønnsaker/Frukt) → (Kalt lagring da du vedlikeholder fuktigheten) → (Kjøtt) gjentas i sekvensielt hver gang du trykker på "Selection" (Valg)-knappen.

Mirakel Sonen (Gjelder bare noen modeller)

Da du tar bort Mirakel Sonen

- Først bør du ta bort kassen for grønnsakene
- Etter at du har løftet Mirakel Sonens kasse ①, strekk deg og rykk utad ②.

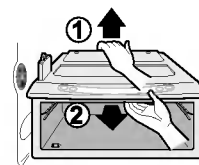

Når du innstiller Mirakel Sonen

- Sett inn Mirakel Sonens kasse i kanten ① og glid varsamt inn ②.
- Tving ikke, fordi du kan da skade forbindingsdelene.

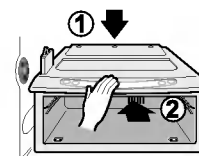

Plassering av matvarer

(Se tegningen som viser hva delene heter)

- Vinholderen** For lagring av vin.
- Godbitskuffen** For lagring av mat slik som brød og godbiter.
- Hylle i fryseren** For lagring av frossen mat som kjøtt, fisk, is krem, frosne godtbiter osv.
- Dørhylle i fryseren**
- For lagring av små pakker med frossen mat
 - Temperaturen går opp når døren åpnes. Derfor bør ikke mat som is krem som skal oppbevares lenge, oppbevares her.
- Skuff i fryseren**
- For lagring av kjøtt, fisk, kylling osv. etter at de er pakket i aluminiumsfolie.
 - For tørr lagring
- Avdeling for melkeprodukter** For lagring av melkeprodukter slik som smør, ost osv.
- Eggbeholder** Eggbeholderen kan plasseres på en passende hylle.
- Hylle i kjøleskapet** For lagring av ulike matretter i passende avstand.
- Dørhylle i fryseskapet** For lagring av innpakket mat eller drikke, slik som melk, juice, øl osv.
- Grønnsakskuff** For lagring av grønnsaker eller frukt.
- Grønnsakskuff/
Kjøttskuff/
Omstillings-
avdeling** For lagring av grønnsaker, frukt, kjøtt som skal tines, rå fisk osv., i det omstillingsbryteren settes i passende stilling.
Det er viktig å kontrollere omstillingsbryteren før maten lagres.

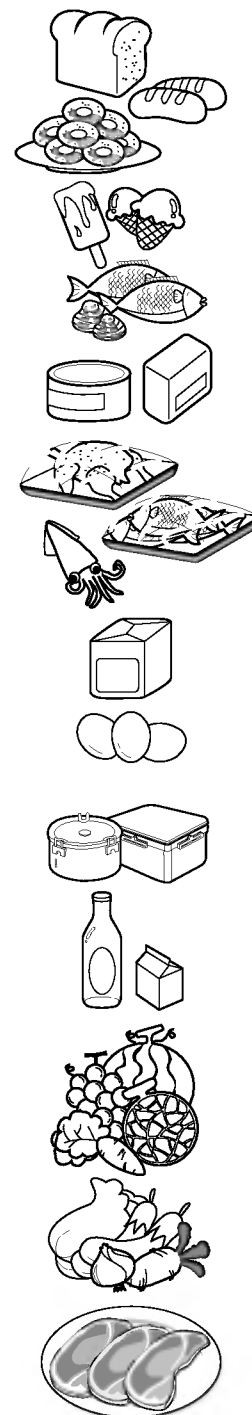

Lagring av matvarer

- Fersk mat må lagres i kjøleskapet. Måten mat fryses og tines på er en viktig faktor for å beholde maten frisk og smakfull.
- Ikke lagre lettbedervelig mat som bananer og meloner ved lave temperaturer.
- La varm mat avkjøle seg før den lagres. Varm mat som plasseres i kjøleskapet kan ødelegge andre matvarer, og fører dessuten til høyere energiforbruk.
- Sørg for at matvarer som lagres pakkes inn i plast eller oppbevares i en beholder med lokk. Dette hindrer at fuktighet fordampes, og hjelper matvarene til å beholde smak og næringsstoffer.
- Ikke blokker luftventilene med matvarer. Jevn sirkulasjon av nedkjølt luft sikrer jevn kjøleskapstemperatur.
- Ikke åpne døren ofte. Når dørene åpnes slipper varm luft inn, og dette gjør at temperaturen stiger.
- Oppbevar aldri for mye matvarer i hyllene i døren, da de kan klemme på matvarer i hyllene i kjøleskapet slik at dørene ikke kan lukkes ordentlig.

Fryseren

- Ikke lagre flasker i fryseren, da de lett kan knuses når de er frosne.
- Mat som har vært tint må aldri fryses igjen. Dette forårsaker tap av smak og næringsinnhold.
- Når matvarer slik som iskrem lagres over tid, bør de plasseres i hylle i fryseren, ikke i dørhyllen.
- Du får ikke røre kald mat eller beholdere, særlig hvis de er laget av metall, med våte hender og du får heller ikke plassere glass produkter inne i fryseren.
- Derfor er det mulig at frostblemmer formes som kan forårsake personlige skader om deres indre stoff fryser og følgelig brytes.

Kjøleskapet

- Unngå å plassere fuktige matvarer på de øverste hyllene i kjøleskapet, da de kan fryse ved direkte kontakt med nedkjølt luft.
- Mat må alltid rengjøres før lagring. Grønnsaker og frukt bør vaskes og tørkes, og innpakket mat må tørkes av, slik at nærliggende matvarer ikke blir bedervet.
- Kontroller at egg er ferske når de lagres i hyllen eller boksen, og sørg for at de alltid lagres i stående stilling. Dette gjør at de holder seg ferske lenger.

NB

- Dersom det er et varmt og fuktig klima der du har kjøleskapet, vil det danne seg dugg i skapet dersom døren åpnes mye eller dersom det lagres mange grønnsaker i det. Dette påvirker ikke kjøleskapets virkning. Dugg fjernes ved hjelp av en klut som ikke loer.

Hvordan demontere deler

NB

- Demontering gjøres i omvendt orden av montering, Husk å ta ut strømkabelen før du setter i gang med demontering eller montering. Bruk aldri kraft for å demontere deler, da delene kan ødelegges.

Lampe i fryser

Ta ut lampen ved å dra i den (③) mens du banker lett på lampedekslet og roterer det (①, ②).

Drei pæren mot urviserens retning. Pære på max 40W kan brukes i kjøleskapet, og kan kjøpes på servicesenteret.

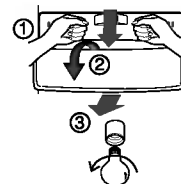

Hylle i fryser

Løft venstre del av hyllen for å ta den ut. Skyv den i retning (①), løft høyre del i retning (②), og ta den ut.

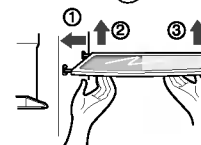

Dørhylle og støtte

Løft dørhyllen mens du holder i begge ender (①) og trekk den ut i retning (②).

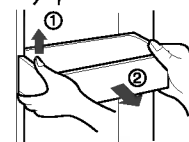

Space plus

Hev Space plus (①) og trekk det ut i pilens retning (②).

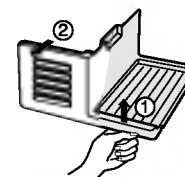

Isboks

Hold isboksen som vist i tegningen til høyre, og trekk den ut (②) mens du løfter den forsiktig (①).

- Det anbefales å unngå å demontere isboksen dersom det ikke er nødvendig.
- Bruke begge hender til å ta ut isboksen, slik at den ikke mistes på gulvet.
- Dersom isboksen ikke passer godt, roter dreiemekanismen litt.

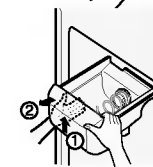

Etter at ismaskinen er brukt

Vannoppsamleren har ingen selvdrenering. Derfor må den rengjøres jevnlig. Fjern dekslet til vannoppsamleren og tørk av med en klut. Trykk på det punktet som er vist på tegningen for å fjerne dekslet til vannoppsamleren.

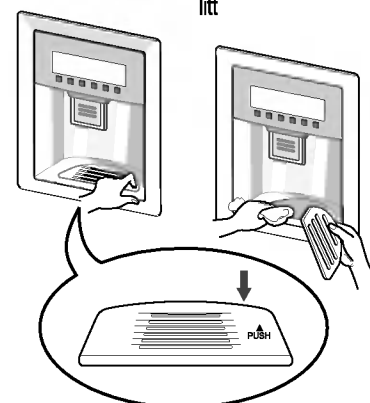

**Lampe i
kjøleskapet**

Press framspringet under lampedekslet framover for å fjerne dekslet over lampen, og trekk ut lampedekslet.

Pære på max 40W kan brukes i kjøleskapet, og kan kjøpes på servicesenteret.

**Deksel til
grønnsakskuff**

- For å ta ut dekslet til grønnsakskuffen, trekk grønnsakskuffen litt framover (①), og løft så fremre del av grønnsakskuffen som vist i (②), og ta den ut.

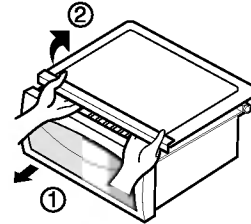

Alminnelige opplysninger

Ferier

I ferier av gjennomsnittlig lengde er det best om du lar kjøleskapet være i drift. Alle varer som kan fryses bør plasseres i fryseren for at de skal holde lengre.

Når du har tenkt å skru av kjøleskapet, må du trekke ut strømkabelen, rengjøre skapet grundig innvendig, og la døren stå åpen for å unngå at vond lukt skal utvikle seg.

Strømbrudd

Eventuelle strømbrudd der strømmen kommer tilbake etter en time eller to vil ikke påvirke temperaturen i kjøleskapet ditt.

Du bør likevel passe på at døren til kjøleskapet åpnes så få ganger som mulig mens strømmen er borte.

Dersom du skal flytte

Dersom du skal flytte, må du enten ta ut eller gjøre fast alle løse deler inne i kjøleskapet.

For å unngå at skruene til høydejustering skal ødelegges, bør de skrues helt inn i sokkelen.

Antikondenseringsrør

Veggen utenfor kjøleskapet kan noen ganger bli varm, spesielt like etter installering.

Dette er ingen grunn til bekymring. Det skyldes antikondenseringsrøret, som pumper varm luft inn i kjøleskapet for å unngå "svetting" på den ytre kjøleskapsveggen.

Rengjøring

Det er viktig å holde kjøleskapet rent for å unngår uønsket lukt. Matvaresøl må tørkes opp straks, fordi syreinnholdet kan misfarge plastoverflater om det får anledning til å tørke.

Utvendig

Bruk lunkent såpevann eller vaskemiddel for å rengjøre den slitesterke overflaten på kjøleskapet.

Tørk av med en ren fuktig klut og la tørke.

Innvendig

Jevnlig rengjøring anbefales. Vask alle skuffer med en oppløsning av natron eller mildt såpevann eller vaskemiddel og varmt vann. Skyll og tørk.

Etter rengjøring

Kontroller at strømkabelen ikke er skadet, at selve pluggen ikke er blitt overopphetet, og at pluggen er satt trygt på plass i vegguttaket.

Advarsel

Trekk alltid strømkabelen ut av vegguttaket før du rengjør kjøleskapet dersom det er elektrisk utstyr i nærheten (lamper, brytere og lignende).

Tørk opp overskytende fuktighet med en svamp eller klut for å hindre vann eller væske å trenge inn i elektrisk utstyr og dermed forårsake elektrisk støt.

Det må aldri anvendes metalliske skureklosser, børster, grove sandpapir, sterke alkaliske oppløsninger, brennbare eller giftige rengjøringsmidler på noen overflate.

Frosne overflater må aldri berøres av våte eller fuktige hender, fordi fuktige gjenstander kan feste seg til svært kalde overflater.

Feilretting

Før du ringer servicetekniker for å få hjelp, bør du gjennomgå denne listen. Det kan spare deg for både tid og penger. Listen inneholder vanlige hendinger som ikke skyldes verken dårlig arbeid eller defekte materialer i dette kjøleskapet.

| Hending | Mulig årsak | Løsning |
|---|---|--|
| Drift av kjøleskapet | | |
| Kompressoren til kjøleskapet går ikke | Kjøleskapet er skrudd av | Still kjøleskapet på passende temperatur. Se innstilling av kjøleskapet. |
| | Kjøleskapet er under avfrysing. | Dette er normalt for et kjøleskap med automatisk avfrysing, og inntreffer regelmessig. |
| | Strømkabelen er ikke koblet til vegguttaket. | Kontroller at strømkabelen er satt forsvarlig på plass i vegguttaket. |
| | Strømbrydd. Kontroller lamper i huset. | Ring din kraftleverandør. |
| Kjøleskapet går for lenge eller for ofte | Kjøleskapet er større enn ditt forrige kjøleskap | Dette er normalt. Større, mer effektive kjøleskap går lenger under slike forhold. |
| | Det er varmt i rommet eller været. | Det er normalt at kjøleskapet går mer under slike forhold. |
| | Kjøleskapet har nettopp vært koblet fra strømmen for en viss tid. | Det tar noen timer før kjøleskapet blir helt kaldt. |
| | Store mengder varm mat kan nettopp ha blitt satt inn i kjøleskapet. | Varm mat gjør at kjøleskapet går helt til den ønskede temperaturen er nådd. |
| | Dørene åpnes for ofte eller for lenge av gangen. | Varm luft som kommer inn i kjøleskapet gjør at det går mer. Unngå å åpne dørene så ofte. |
| | Døren til kjøleskapet eller fryseren kan stå på gløtt. | Kontroller at kjøleskapet står i vater. Sørg for at matvarer eller beholdere ikke hindrer dørene i å gå igjen. Se under ÅPNING/LUKKING av dører. |
| | Kjøleskapet er innstilt for kaldt. | Innstill kjøleskapet på en varmere temperatur til temperaturen i kjøleskapet er tilfredsstillende. |
| | Pakningen til kjøleskapet eller fryseren er skitten, slitt, sprukket eller passer dårlig. | Rengjør eller skift pakning. Lekkasje i tetningslisten i døren gjør at kjøleskapet går mer for å holde den ønskede temperaturen. |
| | Termostaten holder kjøleskapet på konstant temperatur. | Dette er normalt. Kjøleskapet går av og på for å holde temperaturen konstant. |

Stell og vedlikehold

| Hending | Mulig årsak | Løsning |
|---|---|---|
| Kompressoren til kjøleskapet går ikke | | |
| Temperaturen er for lav | | |
| Temperaturen i fryseren er for lav men temperaturen i kjøleskapet er passe | Fryseren er innstilt for kaldt. | Innstill fryseren på en varmere temperatur til temperaturen i kjøleskapet er tilfredsstillende. |
| Temperaturen i kjøleskapet er for lav men temperaturen i fryseren er passe | Kjøleskapet er innstilt for kaldt. | Innstill kjøleskapet på en varmere temperatur. |
| Matvarer som er lagret i skuffer fryser | Kjøleskapet er innstilt for kaldt. | Se over. |
| Kjøtt som er lagret i kjøttskuffen fryser | Kjøtt bør lagres ved en temperatur straks over vannets frysepunktet (0 °C) for at det skal holde seg friskt så lenge som mulig. | Det er normalt at det danner seg iskrystaller på grunn av kjøttets innhold av fuktighet. |
| Temperaturen er for høy | | |
| Temperaturen i kjøleskapet eller fryseren er for høy | Fryseren er innstilt på for høy temperatur. | Innstill kjøleskapet eller fryseren på en lavere temperatur til temperaturen i kjøleskapet eller fryseren er tilfredsstillende. |
| | Kjøleskapet er innstilt på for lav temperatur. Innstilling av temperaturen i kjøleskapet påvirker temperaturen i fryseren. | Innstill kjøleskapet eller fryseren på en lavere temperatur til temperaturen i kjøleskapet eller fryseren er tilfredsstillende. |
| | Dørene åpnes for ofte eller for lenge av gangen. | Varm luft som kommer inn i kjøleskapet gjør at det går mer. Unngå å åpne dørene så ofte. |
| | Døren står på gløtt. | Lukk døren ordentlig. |
| | Store mengder varm mat kan nettopp ha blitt satt inn i kjøleskapet. | Vent til kjøleskapet eller fryseren har mulighet til å nå den ønskede temperaturen. |
| | Kjøleskapet har nettopp vært koblet fra strømmen for en viss tid. | Det tar noen timer før kjøleskapet blir helt kaldt. |
| Temperaturen i kjøleskapet er for høy men temperaturen i fryseren er passe | Kjøleskapet er innstilt på for høy temperatur. | Innstill kjøleskapet på en kaldere temperatur. |

| Hending | Mulig årsak | Løsning |
|--|--|---|
| Lyd og støy | | |
| Høyere lydnivå når kjøleskapet går | Dagens kjøleskap har økt lagringskapasiteten og holder jevnere temperatur. | Det er helt normalt at lydnivået skal være høyere. |
| Høyere lydnivå når kompressoren starter | Kjøleskapet arbeider under høyere trykk i begynnelsen av gangsyklusen. | Dette er helt normalt. Lyden jevner seg ut mens kjøleskapet fortsetter å gå. |
| Vibrasjon eller klaprelyd | Gulvet er ujevnt eller svakt. Kjøleskapet gynger på gulvet når det bevegtes. | Kontroller at gulvet er plant og solid, og kan bære vekten av kjøleskapet. |
| | Gjenstander som plasseres på toppen av kjøleskapet vibrerer. | Ta vekk gjenstandene. |
| | Kjøleskapet berører vegger eller skap. | Flytt på kjøleskapet slik at det ikke berører veggen eller skapet. |
| Vann/fuktighet/is inne i kjøleskapet | | |
| Det danner seg dråper på veggen inne i kjøleskapet | I varmt og fuktig vær øker isdannelse og "svetting". | Dette er normalt. |
| | Døren står på gløtt. | Se under problemet ved å åpne/lukke dørene. |
| | Døren er åpen for lenge eller for ofte. | Sørg for at døren ikke åpnes så ofte. |
| Vann/fuktighet/is utenfor kjøleskapet | | |
| Det danner seg dråper på utsiden av kjøleskapet eller mellom dørene | Fuktig vær. | Dette er normalt i fuktig vær. Når fuktigheten går ned vil dråpene forsvinne. |
| | Døren står på gløtt, og det gjør at kald luft fra innsiden av kjøleskapet treffer varm luft utenfor. | Lukk døren ordentlig. |

Stell og vedlikehold

| Hending | Mulig årsak | Løsning |
|---|---|---|
| Lukt i kjøleskapet | | |
| | Kjøleskapet må rengjøres innvendig | Rengjør kjøleskapet inni med svamp, varmt vann og natron. |
| | Det er mat med sterk lukt i kjøleskapet. | Sørg for at maten er under tett lokk. |
| | Noen beholdere eller innpakkingsmaterialer lager sterk lukt. | Bruk en annen type beholder eller innpakkingsmateriale. |
| Åpning/Lukking av dører/skuffer | | |
| Døren(e) vil ikke la seg lukke | Matvarer står i veien for døren. | Flytt på matvarene. |
| Døren(e) vil ikke la seg lukke | Døren ble lukket for hardt, slik at den andre døren gikk opp litt. | Lukke begge dørene forsiktig. |
| | Kjøleskapet står ikke i vater. Det gynger på gulvet når det beveges litt. | Juster skruen for høydejustering. |
| | Gulvet er ujevnt eller svakt. Kjøleskapet gynger på gulvet når det beveges. | Kontroller at gulvet er plant og solid, og kan bære vekten av kjøleskapet. La en snekker rette opp gulvet dersom det skrâner. |
| | Kjøleskapet berører vegger eller skap. | Flytt på kjøleskapet. |
| Det er vanskelig å trekke ut skuffer | Matvarer kommer i klemme mot hyllen over. | Oppbevare færre matvarer i kjøleskapet. |
| | Skinnen for skuffen er skitten. | Rengjør skuff og skinne. |
| Ismaskin | | |
| Det kommer ikke is ut av ismaskinen | Isboksen er tom. | Når is faller ned i isboksen første gang skal ismaskinen være i gang. |
| | Temperaturen i fryseren er for høy. | Justere temperaturen i fryseren slik at det er mulig å lage isbiter. Når is faller ned i isboksen første gang skal ismaskinen være i gang. |
| | Vanntilførselen fra vannkranen er ikke åpnet. | Skru opp kranen og la det gå nok tid til at det kan lages isbiter. Når isen er ferdig skal ismaskinen være i drift. |
| | Døren til kjøleskapet eller fryseren er åpen. | Kontroller at begge dører er lukket. |

| Hending | Mulig årsak | Løsning |
|--|--|---|
| Det kommer ikke is ut av ismaskinen | Is har smeltet og frosset igjen rundt mateskruen på grunn av lite forbruk, temperatursvingninger og/eller strømbrudd. | Ta ut isboksen og tine innholdet. Rengjør isboksen, tørr og sett tilbake. Etter at ny is er laget, bør ismaskinen virke. |
| Stans i ismaskinen | Isbitene er klemt fast mellom armen på ismakeren og bakre del av isboksen. | Fjern isbitene som forårsaker stansen. |
| | Isbiter som er kjøpt eller laget et annet sted er blitt brukt i ismaskinen. | Bare isbiter som er laget i ismakeren må brukes i ismaskinen. |
| Det kommer ikke vann | Vanntilførselen er ikke åpnet. Se under "Ismakeren lager ikke is". | Åpne vanntilførselen. |
| | Døren til kjøleskapet eller fryseren er åpen. | Kontroller at begge dører er lukket. |
| Vannet har en rar lukt eller smak | Vannet har vært for lenge i tanken. | Tapp og hell ut 7 glass vann for å få friskt vann i tanken. Tapp og hell ut 7 glass vann til for å skylle tanken grundig. |
| | Skapet er ikke korrekt tilknyttet vanntilførselen. | Koble skapet til kaldvannsledningen som fører vann til springen på kjøkkenet. |
| Lyden av is som faller | Dette er den normale lyden som oppstår når is faller ned i isboksen. Styrken på lyden kan variere etter plassering av kjøleskapet. | |
| Lyden av vanntilførsel | Dette er den normale lyden som oppstår når det tappes vann i ismakeren etter at isen er ferdig og har falt ned i isboksen. | |
| Annet | Les avsnittet "Automatisk ismaker og ismaskin" i denne bruksanvisningen. | |

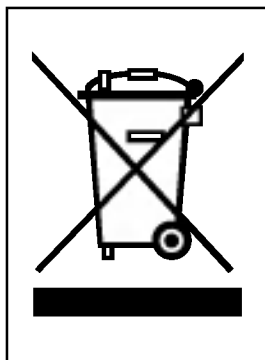

KASTE DET GAMLE APPARATET

1. Når dette symbolet med en søppeldunk med kryss på er festet til et produkt, betyr det at produktet dekkes av EU-direktivet 2002/96/EF.
2. Alle elektriske og elektroniske produkter skal kastes i atskilte gjenbrugsstasjoner som er satt ut av statlige eller lokale myndigheter.
3. Riktig avfallshåndtering av det gamle apparatet bidrar til å forhindre mulige negative konsekvenser for miljøet og folkehelsen.
4. Hvis du vil ha mer detaljert informasjon om avfallshåndtering av gamle apparater, kan du kontakte lokale myndigheter, leverandøren av avfallshåndteringstjenesten eller butikken der du kjøpte produktet.

Innehållsförteckning

| | | |
|---|--|----|
| Inledning | Notering av viktiga uppgifter _____ | 55 |
| | Viktig säkerhetsinformation _____ | 55 |
| | Identifiering av delar _____ | 56 |
| Installation | Lämpliga installationsplatser _____ | 57 |
| | Ta bort dörrarna _____ | 58 |
| | Sätta tillbaks dörrarna _____ | 59 |
| | Installation av ledning för vattentillförsel _____ | 59 |
| | Höjjustering _____ | 60 |
| | Anslutning till extern utrustning _____ | 61 |
| Användning | Start _____ | 62 |
| | Ställa in temperatur och funktioner _____ | 62 |
| | Hylla (endast vissa modeller) _____ | 66 |
| | Vinställ (endast vissa modeller) _____ | 66 |
| | Ägglåda (endast vissa modeller) _____ | 66 |
| | Fuktighetsreglering i grönsaksboxen _____ | 67 |
| | Omvandla till ett utrymme för förvaring av grönsaker eller kött (endast vissa modeller) _____ | 67 |
| | Lukt borttagare (endast vissa modeller) _____ | 67 |
| | Mirakel Zon Temperaturövergång Avdelning (endast vissa modeller) _____ | 68 |
| | Temperaturförändring i Mirakel Zonen (endast vissa modeller) _____ | 68 |
| Mirakel Zonen (endast vissa modeller) _____ | 68 | |
| Förslag för matförvaring | Förvaringsplatser av olika matvaror _____ | 69 |
| | Lagra matvaror _____ | 70 |
| Underhåll | Isärtagning _____ | 71 |
| | Allmän information _____ | 73 |
| | Rengöring _____ | 73 |
| | Felsökning _____ | 74 |

Notering av viktiga uppgifter

Modell- och serienumrena finna angivna inuti kylskåpet eller längst bak i kylutrymmet. Dessa nummer är unika för denna enhet och används inte av något annat kylskåp. Du bör skriva upp informationen som anges nedan och behålla denna användarhandbok som ett inköpsbevis. Häfta fast kvittot här.

Inköpsdatum : _____
 Återförsäljare : _____
 Återförsäljarens adress : _____
 Återförsäljarens telefonnummer : _____
 Modellnummer : _____
 Serienummer : _____

Viktig säkerhetsinformation

Innan det används måste detta kylskåp vara korrekt installerat och placerat enligt installationsanvisningarna i detta dokument.

Dra aldrig ur nätkontakten genom att dra i själva nätkabeln. Ta tag i nätkontakten och dra rakt ut från vägguttaget.

Om du flyttar apparaten bör du vara uppmärksam på att du inte rullar över nätkabeln eller skadar den på något annat sätt.

När kylskåpet startats bör du undvika att vidröra de kalla ytorna i frysutrymmet, särskilt om dina händer är fuktiga eller våta. Huden kan fastna på de mycket kalla ytorna i frysutrymmet.

Dra ut nätkabeln från vägguttaget innan rengöring eller andra åtgärder. Rör aldrig nätkabeln eller nätkontakten med våta händer eftersom det kan leda till att du får en elstöt och skadas.

Nätkabeln får aldrig skadas, behandlas, böjas för mycket, dras ut eller tvinnas. Åverkan på nätkabeln kan leda till brand eller en elstöt. Du är inte säker på att apparaten är korrekt jordad.

Placera aldrig glasföremål i frysen eftersom de kan gå sönder när innehållet fryser till och utvidgas.

Stick aldrig in händerna i islådan för den automatiska ismaskinen. Du kan skadas.

Denna apparat är inte avsedd för användning av små barn eller ålderdomssvaga personer utan uppsikt.

Små barn bör hållas under uppsikt för att säkerställa att de inte leker med apparaten.

Låt aldrig någon klättra, sitta, stå eller hänga på förfriskningsluckan. Det kan skada kylskåpet och även få det att tippa, vilket kan orsaka svåra personskador.

Om möjligt bör kylskåpet anslutas till ett eget eluttag för att undvika att det och andra apparater eller lampor orsakar överbelastning vilket kan leda till strömavbrott.

Kylskåpet/frys-skåpet måste vara så placerat att nätkontakten är åtkomlig och lätt kan dras ut om en olycka skulle hända.

Om nätsladden skadas måste den bytas av tillverkaren eller tillverkarens serviceverkstad eller av på annat sätt kvalificerad person för att undvika olycksrisk.

Ändra inte elkabelns längd.

- Det kan orsaka elektriska stötar eller eldsvåda.

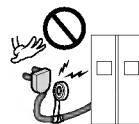

**Använd inte
förlängningssladd
Nätkontakten måste
vara åtkomlig
Utbyte av nätsladd**

⚠ Varning

Varning, barn kan stängas in

FARA: risk att barn blir instängda i kylskåpet.
Innan du slänger din gamla kyl eller frys bör du vidta följande åtgärder:
Ta bort dörrarna men lämna kvar hyllorna så att det blir svårare för barn att klättra in.
Denna apparat är inte avsedd för användning av små barn eller ålderdomssvaga personer utan uppsikt.
Små barn bör hållas under uppsikt för att säkerställa att de inte leker med apparaten.

Förvara inte

Förvara eller använd inte bensen eller andra lättantändliga ämnen i närheten av denna eller någon annan apparat.

Jordning

Vid en kortslutning minskar jordning risken för en elstöt genom att tillhandahålla en avledningsledning för den elektriska strömmen.
För att undvika möjliga elstötar skall denna apparat vara jordad. Felaktig användning av jordkontakten kan leda till en elstöt. Rådfråga en kvalificerad elektriker eller servicetekniker om du inte förstår jordningsinstruktionerna fullständigt eller om du är tveksam till om apparaten är korrekt jordad.

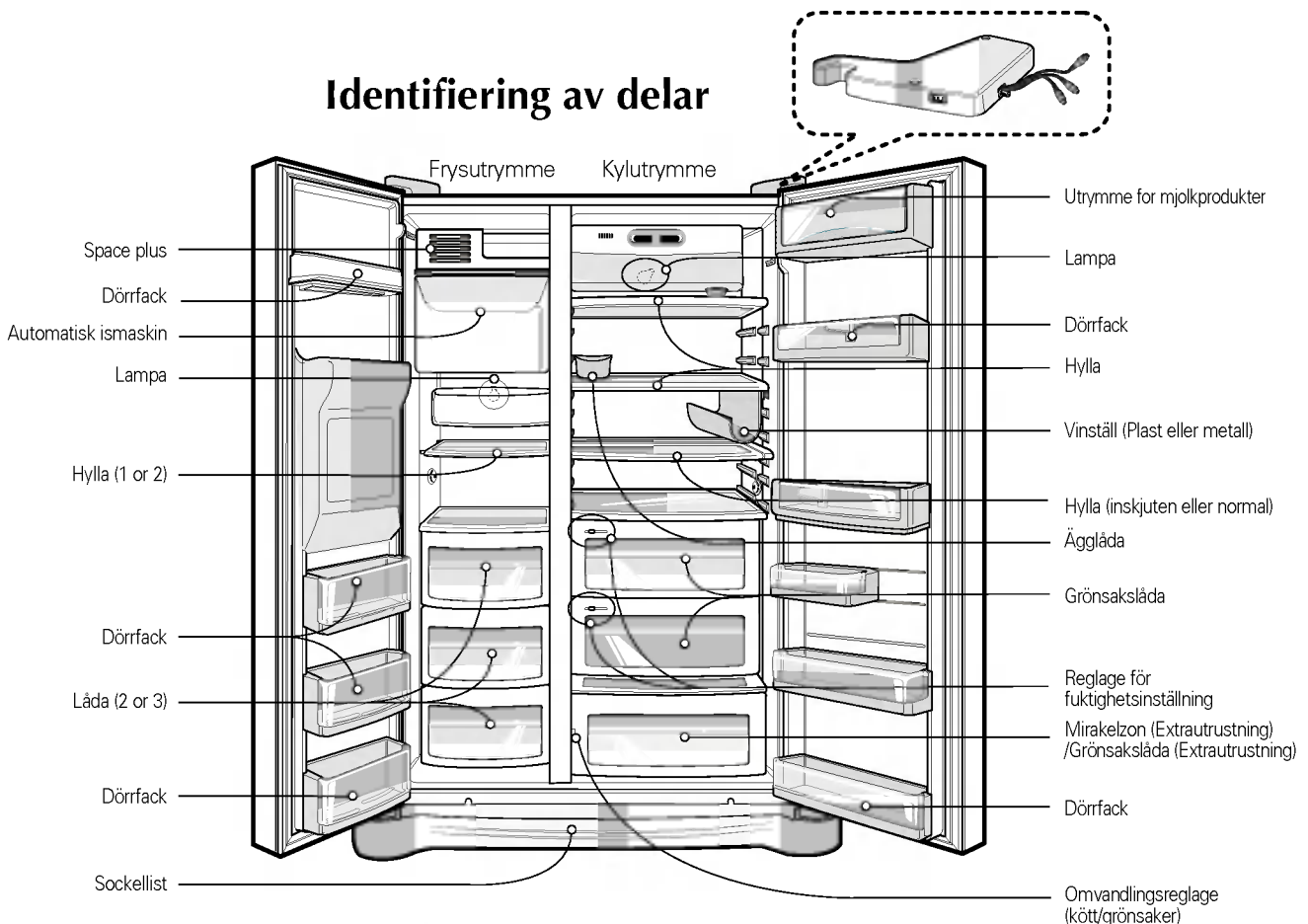
Identifiering av delar**OBS**

- Om du saknar delar till din apparat kan det vara så att det är delar som endast används i andra modeller (exempelvis ingår inte "Förfriskningscentralen" i alla modeller).

Välj en bra plats**Lämpliga installationsplatser**

1. Placera skåpet där det är lätt och bekvämt att använda.
2. Undvik att placera skåpet nära värmekällor, i direkt solljus eller i en fuktig miljö.
3. Luft måste kunna cirkulera runt skåpet för att det skall fungera effektivt. Om kylskåpet är placerat i en fördjupning i väggen skall det finnas minst 30 cm eller mer fritt utrymme ovanför kylskåpet och 5 cm eller mer fritt utrymme bakom skåpet mot väggen. Kylskåpet bör vara upphöjt 2,5 cm från golvet, särskilt om golvet är belagt med någon form av matta.
4. För att undvika vibrationer måste kylskåpet stå helt plant.
5. Installera inte apparaten i ett utrymme som håller lägre temperatur än 5 °C. Det kan försämra apparatens prestanda.

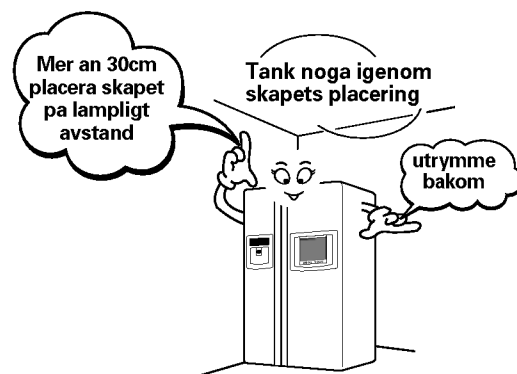
**Bortskaffa din gamla apparat**

Apparaten innehåller vätska (kylnings- och smörjmedel) och är framställd av delar och material som är återanvändbara och kan bearbetas.

Alla de viktiga material bör sändas till en avfallspunkt där de kan återanvändas och bearbetas (återvinning). Vänligen kontakta din lokala byrå för att avtala körning av avfallet.

Ta bort dörrarna

⚠ Varning

Varning, risk för elstöt

Dra ut kylskåpets nätkabel innan installationen. Görs inte detta kan det resultera i dödsfall eller allvarlig personskada.

Om dörren in till installationsplatsen är för trång kan du avlägsna apparatens dörrar och föra in den i sidled.

Ta bort det nedre skyddet genom att lyfta uppåt, ta bort klämman och därefter dra upp vattenmatningsslangen medan du trycker på område (1), enligt bilden till höger.

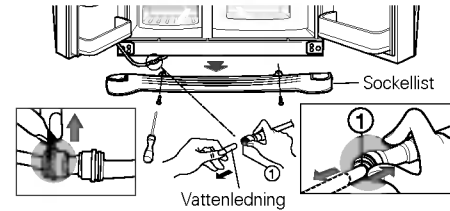

Avlägsna sockellisten och vattenledningen

OBS!

- Om ledningsändan är deformerad eller sliten skär du bort den delen.

1) Avlägsna gångjärnsskyddet genom att ta loss skruvarna. Ta sedan loss alla anslutningskablar utom jordkabeln.

2) Avlägsna fästbordningen genom att rotera den motsols (1) och sedan lyfta upp det övre gångjärnet (2).

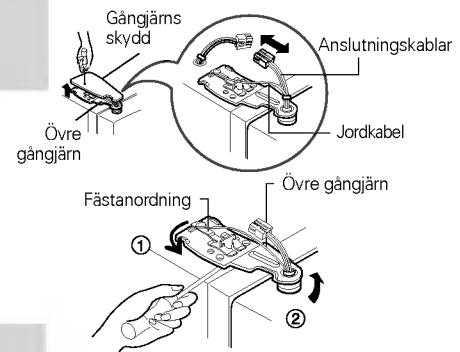

Avlägsna frysskåpets dörr

OBS!

- När du avlägsnar det övre gångjärnet bör du vara försiktig så att dörren inte faller framåt.

3) Avlägsna frysskåpets dörr genom att lyfta den uppåt. Denna gång skall dörren lyftas upp tillräckligt mycket för att vattenledningen skall kunna dras ut helt.



OBS!

- Flytta kylskåpsdörren till den plats där apparaten skall installeras och lägg den ned. Var försiktig så att du inte skadar vattenledningsröret.

Avlägsna kylskåpsdörren

1) Lossa skruvarna i gångjärnsskyddet och ta bort det. Ta bort alla eventuella anslutningskablar, utom jordkabeln.

2) Avlägsna fästbordningen genom att rotera den medsols (1) och ta sedan bort det övre gångjärnet genom att lyfta det uppåt (2).

3) Avlägsna kylskåpsdörren genom att lyfta den uppåt.

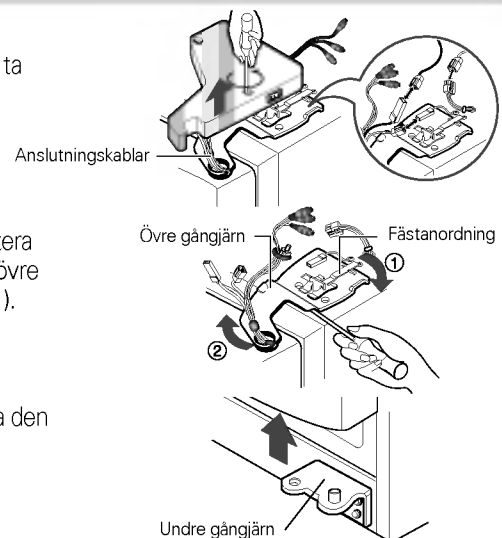

Installation

Flytta kylskåpet

Flytta kylskåpet genom dörren i sidled som visat i figuren till höger.

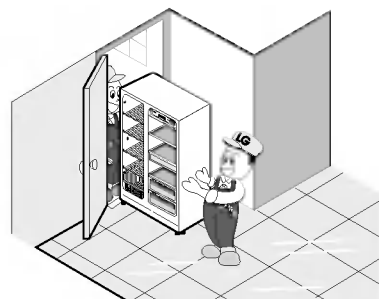

Sätta tillbaks dörrarna

Montera dem i omvänd ordning jämfört med borttagningen när du fört in dem till installationsutrymmet.

Installation av ledning för vattentillförsel

Innan installation

- För att den automatiska ismaskinen skall fungera krävs ett vattentryck på 147~834 kPa. (Dvs. en pappersmugg (180 cm³) fylls helt inom 3 sekunder.)
- Om vattentrycket inte når 147 kPa är det nödvändigt att köpa en separat tryckpump för att erhålla normal funktion på ismaskinen och tillförseln av kallt vatten.
- Den sammanlagda längden på vattenledningen skall vara under 8 meter. Var försiktig så att ledningen inte böjs. Om ledningen är 8 meter eller längre kan det leda till problem med vattentrycket på grund av trycket från avrinningsvattnet.
- Installera vattenledningsröret på en plats som inte är utsatt för några direkta värmekällor.

Varning

- Anslut ledningen direkt till ett dricksvattensuttag.
- Se instruktionerna för vattenfiltret för installation.

Varning

- Använd vattenfiltret endast om kranvattnet är av dålig kvalitet. Om filter används måste det bytas var 6:e månad.)

Höjdjustering

**Om dörren till
frysutrymmet är
lägre än dörren
till kylutrymmet**

Justera dörrens höjd genom att föra in en platt skruvmejsel i en skåra på den vänstra skruven för höjdjustering och vrida den medsols (①).

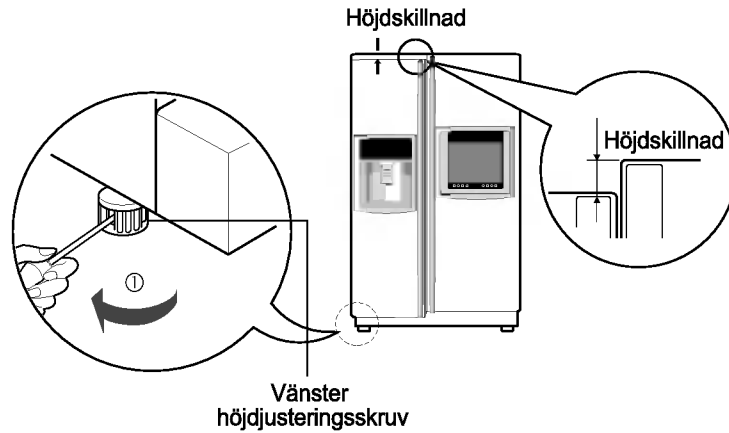

**Om dörren till
frysutrymmet är
högre än dörren
till kylutrymmet**

Justera dörrens höjd genom att föra in en platt skruvmejsel i en skåra på den högra skruven för höjdjustering och vrida den medsols (①).

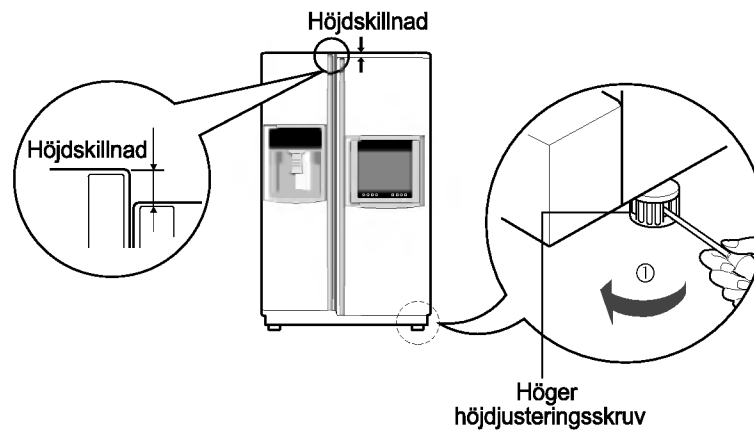

**Efter inställning
av dörrhöjden**

Dörrarna kommer att vara enkla att stänga om du höjer skåpets framsida lite med skruven för höjdjustering. Om dörrarna inte stängs ordentligt kan skåpets funktion påverkas.

Sedan

1. Torka bort allt damm som ansamlats under transporten och rengör skåpet ordentligt.
2. Installera tillbehör som islådan, förångningsbricka osv. på rätt platser.
De är förpackade tillsammans för att förhindra att de skadas under transporten.
3. Anslut nätsladden till uttaget. Använd inte samma uttag till flera apparater.

Installation

Antenn-
/kabelanslutning

Anslutning till extern utrustning

- Justera, vid behov, antennens riktning för bästa bildkvalitet.

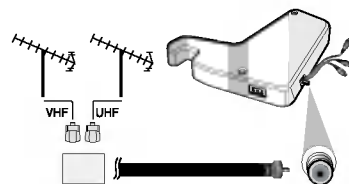
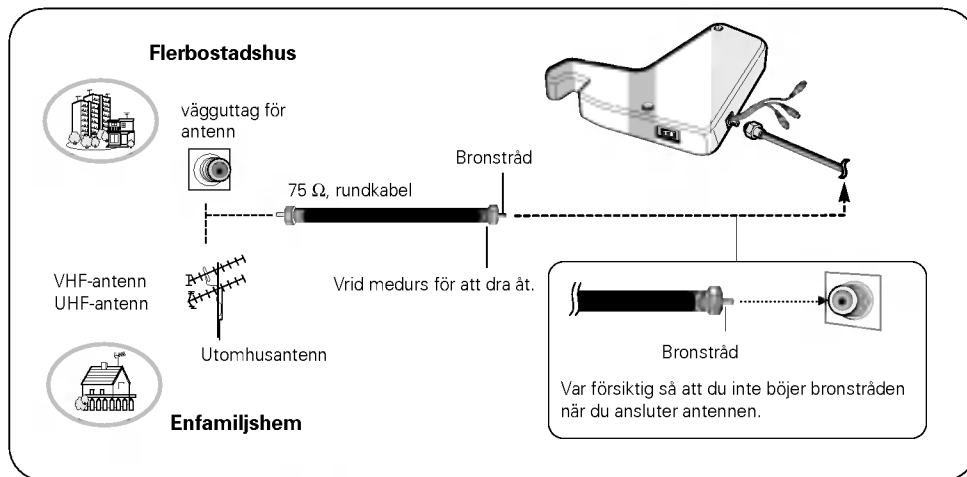

- Köp och installera en signalförstärkare i ett område med svag signal, för att förbättra bildkvaliteten.
- Kontakta återförsäljaren för att få hjälp om antennen inte är rätt installerad.

Ansluta en
videobandspelare /
dvd-spelare

Anslutning

1. Anslut ljud/bild-utgångarna på videobandspelaren till ljud/bild-ingångarna på apparaten.
2. Tryck på knappen **TV/AV/RADIO** för att välja **AV**.
3. Tryck på **PLAY**-knappen på videobandspelaren. Bilden som spelas upp från videobandspelaren/dvd-spelaren visas på skärmen.

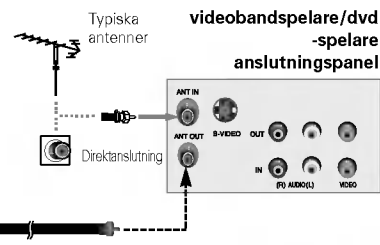

Observera

- Om du har en videobandspelare med monoljud ansluter du ljudkabeln från videobandspelaren till **AUDIO L/MONO**-uttaget på apparaten.

Kabel-tv-
anslutningar

- Du kan visa kabel-tv-program om du prenumererar på en lokal kabel-tv-tjänst och installerar en omvandlare.
- Kontakta den lokala kabel-tv-leverantören för mer information om kabel-tv.

Anslutning

1. Använd knappen **TV/AV/RADIO** på fjärrkontrollen för att välja tv-apparaten.
2. Ställ in kabel-tv-leverantörens kanaler med kabelboxen.

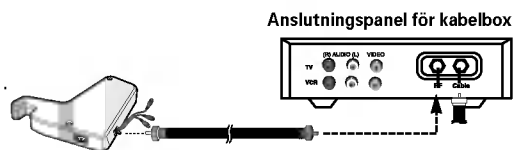

Start

Första gången du startar kylskåpet bör du låta det stå 2-3 timmar innan du börjar fylla det med färsk eller fryst mat.

Om apparaten stängs av bör du vänta 5 minuter innan den startas igen.

Ställa in temperatur och funktioner

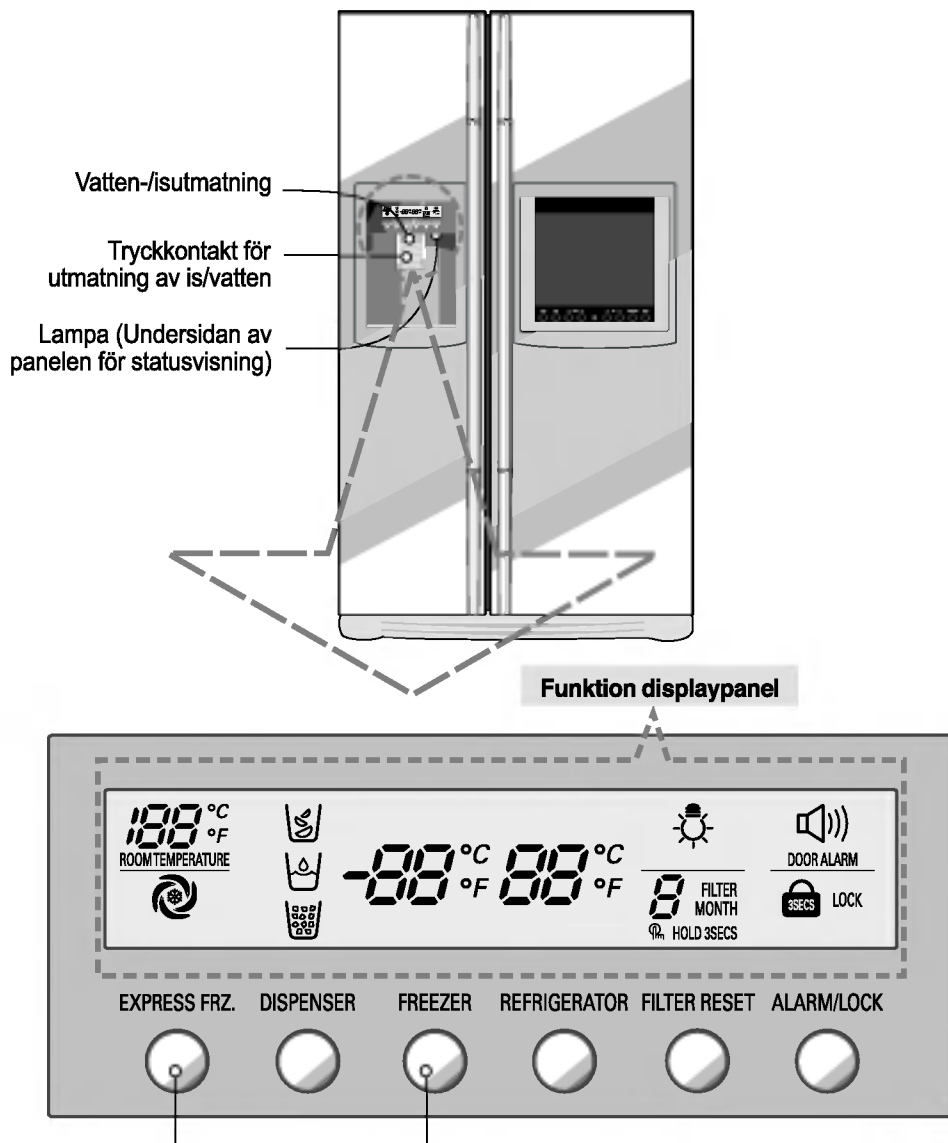

Display, strömsparläge

Observera

- Din modell kanske inte innehåller alla tillval.
- Torka bort fukt innan du använder displayknappen eftersom knappens funktion baseras på beröring och blir långsam eller så kan andra knappar aktiveras om det finns fukt på knappens yta.

Användning

Justering av
temperaturen i
frysdelens**Display, strömsparläge**

Denna funktion ställer in displayen i strömsparläge till nästa gång dörren öppnas. Tryck samtidigt på knapparna FREEZER och EXPRESS FRZ. och håll dem nertryckta i 5 sekunder tills klocktonen hörs. Samtliga lampor tänds och släcks. När sparläget är aktiverat förblir displayen släckt tills dörren öppnas igen. Därefter tänds den varje gång en dörr öppnas eller en knapp trycks in och förblir tänd i 20 sekunder efter sista öppning av dörr eller vid tryck på en knapp. För att upphäva sparläget, tryck samtidigt på knapparna FREEZER och EXPRESS FRZ. och håll dem nertryckta i 5 sekunder tills klocktonen hörs.

Man kan justera temperaturen i frysfacket och kylfacket**Frysdelens temperaturjustering**Justering av
temperaturen i
kylskåpsdelen**Kylskåpsdelens temperaturjustering**

* När knappen trycks ändras inställningen i följande steg: (Svag) → (Medel svag) → (Medel) → (Medel stark) → (Stark).

- Den faktiska innertemperaturen i skåpet varierar beroende på mängden och typen av mat, eftersom den visade temperaturinställningen är en slut- eller måltemperatur, inte den faktiska temperaturen i skåpet.
- Kylfunktionen är svag under den första tiden. Ställ in temperaturen enligt ovan efter att kylskåpet varit igång minst 2-3 dagar.
- Välj antingen krossad is, vatten eller iskuber och tryck in tryckkontakten lätt med ett glas eller annan behållare.

**Hur du använder
is- och
vattenautomaten****Vatten**

- Tänd indikeringslampan för vatten genom att trycka på knappen "Select".
- Vatten kommer att portioneras ut när du trycker ett glas mot tryckkontakten.

Iskuber

- Tänd indikeringslampan för iskuber genom att trycka på knappen "Select".
- Iskuber kommer att portioneras ut när du trycker ett glas mot tryckkontakten.

Krossad is

- Tänd indikeringslampan för krossad is genom att trycka på knappen "Select".
- Krossad is kommer att portioneras ut när du trycker ett glas mot tryckkontakten.

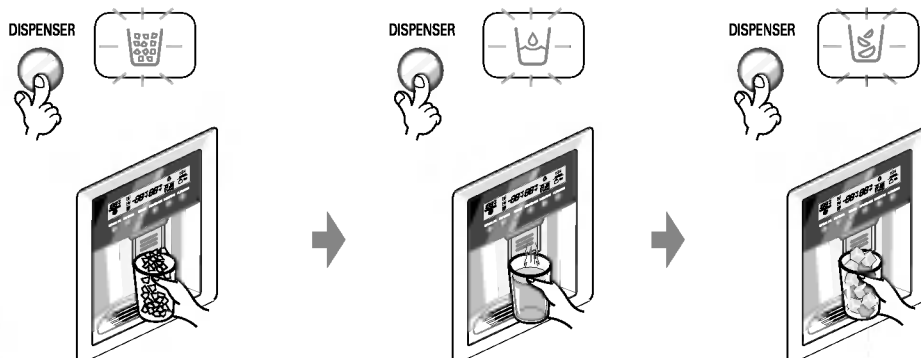

När ismaskinen inte fungerar ordentligt

Isen är sammanklumpad

- När iskuber är sammanklumpade tar du ut isklumparna från islådan, bryter sönder dem i mindre delar och lägger tillbaks dem i islådan igen.
- När ismaskinen tillverkar för små eller sammanklumpade iskuber behöver mängden vatten som kommer till ismaskinen justeras.
- * Om du inte använder is så ofta kan isen klumpa ihop sig.

Strömavbrott

- Is kan smälta och droppa in i frysutrymmet. Ta ut islådan och släng isen. Torka och sätt tillbaks islådan. När apparaten startats igen kommer krossa is att vara vald.

Enheten är nyinstallerad

- Det tar ca 12 timmar för en nyinstallerad maskin att tillverka is i frysutrymmet.

Snabbfrys

Please select this function for prompt freezer.

- AV → PÅ → AV upprepas vid varje tryckning på -knappen.
- Symbolen förblir i On-läge efter 4 blinkningar när man väljer Specialkylning On.
- Funktionen för snabbfrysning slås av automatiskt efter en viss tid.

EXPRESS FRZ.

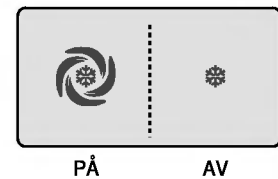

Lås

Denna knapp blockerar vissa knappfunktioner

- Låsning eller frigöring upprepas varje gång man trycker på  längre tid än 3 sekunder.
- Om du aktiverar knappen ALARM/LOCK så fungerar ingen av de andra knapparna förrän du låser upp dem.

ALARM/LOCK

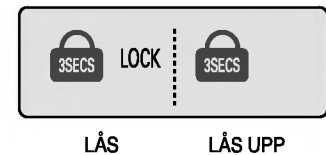

Dörrlarm

Varning för öppen dörr

- En varningssignal hörs 3 gånger var 30:e sekund om kylskåpet eller frysdörren har lämnats öppen längre tid än 60 sekunder.
- Kontakta ditt lokala servicecenter om larmet fortsätter även efter att dörren stängts.

ALARM/LOCK



Displayfunktion för filtrets skick (filterbytesperiod)

- Kylskåpet är försett med en indikator för filterbyte.
- Vattenfiltret bör bytas var 6:e månad.
- Indikatorn tänds för att upplysa dig om när filtret bör bytas.
- När filtret har bytts ut, håll filterknappen nertryckt mer än 3 sekunder för att nollställa indikatorn.

FILTER RESET

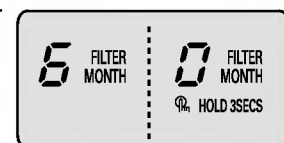

Övriga funktioner

Display för omgivningstemperatur

- Temperaturen visas endast inom området $-9^{\circ}\text{C} \sim 49^{\circ}\text{C}$.
- Temperatur under -9°C indikeras med LO och temperatur över 49°C indikeras med HI.

**Diagnos- (feldetekterings-) funktion**

- Diagnosfunktionen upptäcker omedelbart fel på produkten när kylskåpet används.
- Stäng inte av kylskåpet eller strömmen om något fel inträffar med produkten, om knapptryckningar inte fungerar eller panelen inte visar normala värden, utan kontakta det lokala servicecentret omgående. Det krävs mycket extra tid för serviceingenjören att hitta den trasiga delen om kylskåpet har stängts av.

Hur is- och vattentillförseln fungerar

Vatten kyls i vattentanken i kylutrymmet och skickas sedan till is- och vattenautomaten.

Is tillverkas i den automatiska ismaskinen och skickas till is- och vattenautomaten antingen som krossad is eller som iskuber.

OBS!

- Det är normalt att vattnet till att börja med inte är så kallt. Vill du ha kallare vatten kan du lägga några isbitar i glaset.

Släng den första isen (ca 20 bitar) samt det första vattnet (ca 7 glas) efter installation av apparaten.

Den första isen och det första kylda vattnet kan innehålla partiklar eller lukt från vattenledningsröret eller vattenbehållaren. Detta är även nödvändigt om apparaten inte använts under en lång tid.

Barn skall inte använda is- och vattenautomaten.

Barn kan använda tryckkontakten felaktigt eller skada lamporna.

Kontrollera så att matvaror inte blockerar vägen för isen.

Om matvaror placeras vid ingången till isens transportväg, kommer is inte att kunna portioneras ut. Transportvägen kan också täckas av ispartiklar om endast krossad is används. Ta i sådana fall bort de ansamlade ispartiklarna.

Frys-kåpets
dörr

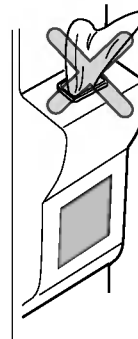
**Förvara aldrig dryckesbehållare eller annan mat i islådan för att kyla ner dem snabbt.**

Det kan skada den automatiska ismaskinen.

Använd aldrig tunna kristallglas eller porslin för att samla upp is.

Sådana glas eller behållare kan gå sönder.

Lägg i isen innan du fyller på med vatten eller andra drycker.

Vatten kan stänka ut om is tillsätts till ett glas som redan innehåller dryck.

Peta inte med händerna eller andra verktyg på isutmatningsöppningen.

Att röra vid den kan resultera i skada på apparaten eller handen.

Avlägsna aldrig ismaskinens kåpa.**Jämna ibland till isen i isfacket.**

Isen ansamlas intill ismaskinen. Det kan leda till att ismaskinen anser att hela isfacket är fullt och att isproduktionen därmed skall upphöra.

Om det kommer ut missfärgad is bör du omedelbart kontakta service, och låta bli att använda is eller vatten från maskinen.**Använd aldrig för smala eller djupa glas.**

Is kan fastna i utmatningsöppningen och därmed göra så att skåpet inte fungerar korrekt.

Håll glaset på lämpligt avstånd från isutmatningsöppningen.

Hålls glaset för nära öppningen kan det hindra isen från att komma ut.

Inskjutbar hylla**Hylla (endast vissa modeller)**

Här kan du förvara höga artiklar som t.ex. en gallon behållare eller buteljer genom att skjuta fram hyllans hälft på undersidan så att den glider under den andra. Dra i, för att återvända till dess fulla läge.

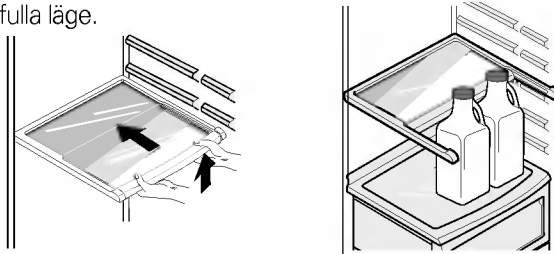
**Justering av vinstället. (Typ 1)****Vinställ (endast vissa modeller)**

I vinstället kan flaskor placeras liggande. Det kan fästas på vilken hylla som helst.

I fall du sätter in vinhållaren :

Ryck vinhållaren nedåt enligt beskrivning ② efter du har satt den inne i hyllans sidiga fasthållande del enligt beskrivning ① genom att gripa den uppåt enligt ①.

I fall du frånskiljer vinhållaren :

Ryck vinhållaren inåt enligt beskrivning ④ efter att du har gripit den enligt beskrivning ③.

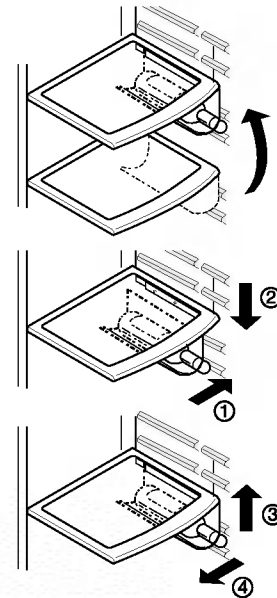
**(Typ 2)**

Man kan förvara flaskor också i detta vinställ.

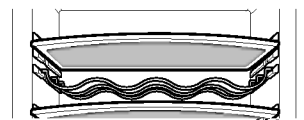
**Ägglåda (endast vissa modeller)**

Man kan flytta ägglådan till önskad plats och också välja en annan lådform beroende på hur många ägg man vill få plats med.

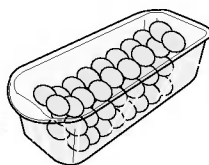
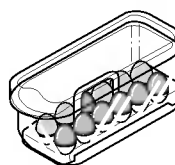
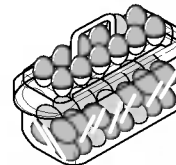
**[Typ 1]****[Typ 2]****OBS!**

- Använd aldrig ägglådan för isförvaring, den kan gå sönder.
- Förvara aldrig ägglådan i frysutrymmet eller i svalavdelningen.

Fuktighetsreglering i grönsaksboxen

Fuktigheten kan kontrolleras genom att reglaget skjuts mot höger eller vänster, se figur nedan.

Hög fuktighet



Låg fuktighet

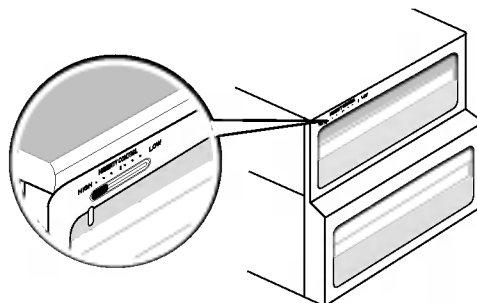
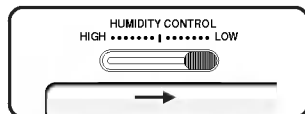

Omvandla till ett utrymme för förvaring av grönsaker eller kött (endast vissa modeller)

- Den nedersta lådan i kylutrymmet kan omvandlas till ett förvaringsutrymme för grönsaker eller kött.



Grönsaksförvaring

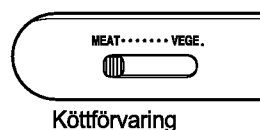

Köttförvaring

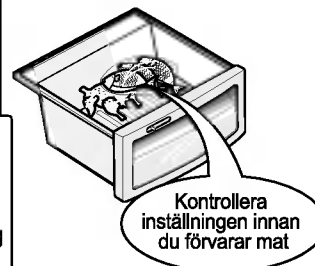
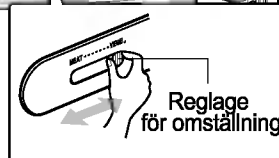
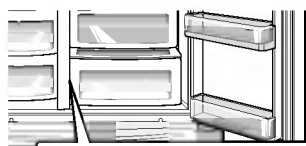

Köttutrymmet håller en lägre temperatur än kylutrymmet så att kött och fisk håller sig färsk längre.

OBS!

- Grönsaker och frukter fryser till om omkopplaren är inställd på köttförvaring. Kontrollera därför inställningen innan du lagrar dina matvaror.

Lukt borttagare (endast vissa modeller)

Detta system absorberar effektivt starka lukter genom att använda en optisk katalysator. Detta system påverkar inte den lagrade maten.

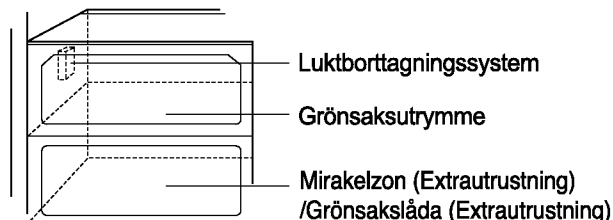

- Eftersom den redan är installerad på kallluftintaget i kylavdelningen krävs ingen separat installation.
- Använd förseglade behållare för att förvara matvaror med kraftig lukt. I annat fall kan andra matvaror i utrymmet ta åt sig lukten.

Användning av
luktborttagningssystemet.

Mirakel Zon Temperaturövergång Avdelning (endast vissa modeller)

Genom att trycka på knappen kan du förvara grönsaker, frukter eller andra typer av mat som kött som skall tinas upp, råfisk osv.



Användningsmetod

Du kan välja bästa temperaturområde beroende av matens typ som du förvarar.

- 3-steg temperatursval inklusive -3°C, -1°C och 4°C är tillgängligt.

Grönsaker/frukter och kallt förvarad mat som behöver fuktunderhåll kan färskförvaras tillsammans med kött eller fisk beroende av den förvarade matens typ.

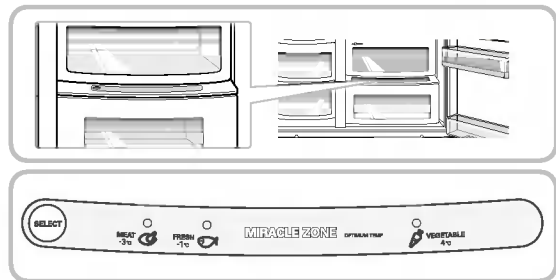

- När du använder Mirakel Zonen för köttförvaring, bör du förvara grönsakerna eller frukterna i fruset tillstånd.
- Användning av Mirakel Zonen för köttförvaring kan förstöra köttet eller fisken. Därför måste du hålla köttet eller fisken i F-rummet.
- Om du öppnar R-rummets dörr, lysas lampan av det valda läget och lyset försvinner när du stänger dörren.
- (Grönsaker/Frukter) → (Kallt förvaring när du underhåller fukten) → (Kött) upprepas i följd varje gång du trycker på "Selection" (Val)-knappen.

Mirakel Zonen (endast vissa modeller)

Då du tar bort Mirakel Zonen

- Först måste du ta bort grönsakernas lådan.
- Efter du har lyft upp Mirakel Zonens låda ①, sträck fram och ryck utåt ②.

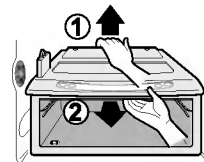

När du inställer Mirakel Zonen

- Sätt in Mirakel Zonens låda i kanten ① och glid varsamt inåt ②.
- Tving inte, för då kan du skada förbindningsdelarna.

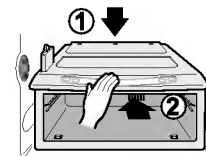

Förvaringsplatser av olika matvaror

(Se identifiering av delar.)

- Vinställ** Lagra vin.
- Låda för tilltugg och snacks** Lagra smäsaker som bröd, snacks, m.m.
- Hylla i frysutrymme** Lagra frysta matvaror som kött, fisk, glass, frysta snacks m.m.
- Dörrfack i frysutrymme**
 - Lagra frysta matvaror i mindre förpackningar.
 - Temperaturen stiger när dörren öppnas så förvara inte matvaror här som skall hålla länge, som glass m.m.
- Låda i frysutrymme**
 - Lagra kött, fisk, kyckling m.m. efter att ha förpackat dem i aluminiumfolie.
 - Lagra torrt.
- Utrymme för mjölkprodukter** Lagra mjölkprodukter som smör, ost, osv.
- Ägglåda** Placera ägglådan på rätt plats.
- Hylla i kylutrymme** Lagra smårätter eller annan mat på lämpligt avstånd.
- Dörrfack i kylutrymme** Lagra matvaror i små förpackningar eller drycker som mjölk, juice, öl m.m.
- Grönsakslåda** Lagra grönsaker eller frukter.
- Omvandlingsbar grönsakslåda/köttlåda** Lagra grönsaker, frukter, kött som skall tinas, rå fisk m.m., ställ in reglaget enligt de matvaror du vill förvara.
Kontrollera inställningen innan du förvarar matvaror här.

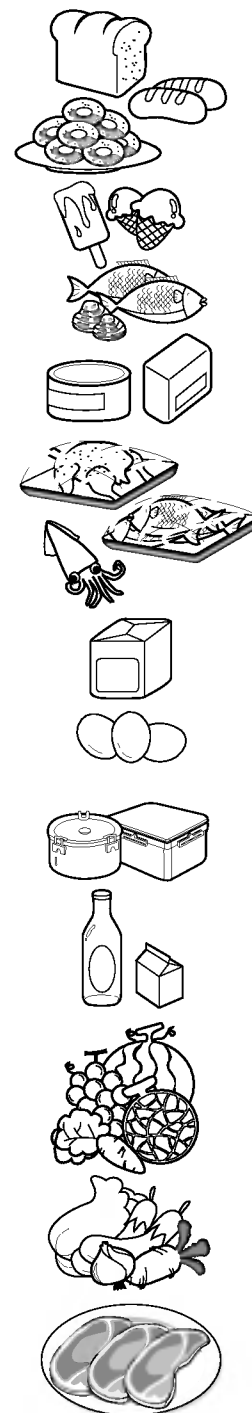

Lagra matvaror

- Lagra färska matvaror i kylutrymmet. Hur matvaror fryses in och tinas är en viktig faktor när det gäller att behålla färskhet och smak.
- Förvara inte matvaror som lätt blir dåliga vid låga temperaturer, som bananer och meloner.
- Låt varm mat svalna innan den stoppas in i kylan, varm mat som placeras i kylskåpet kan förstöra annan mat och leda till en högre energikonsumtion.
- När du lagrar matvaror bör du täcka över dem med plastfolie eller använda en behållare med lock. Detta hindrar fukten från att avdunsta och gör att maten bättre behåller smak och näringsämnen.
- Blockera inte ventilationskanalerna med matvaror. God cirkulation av kall luft ser till att temperaturen är jämn i kylskåpet och frysen.
- Öppna inte dörren för ofta. När dörren öppnas kommer det in varm luft som gör att temperaturen stiger.
- Förvara aldrig för mycket matvaror i dörrfack eftersom de kan gå emot hyllorna på insidan och hindra dörren från att stängas ordentligt.

Frysutrymmet

- Förvara inga flaskor i frysutrymmet – de kan gå sönder när innehållet fryser till.
- Frys inte in mat som redan tinats en gång. Det leder till förlust av smak och näringsämnen.
- När du förvarar frysta matvaror som t.ex. glass under en längre tid bör de placeras på hyllorna i frysutrymmet, inte i dörrfacket.
- Vidrör inte frusen mat eller behållare, särskilt inte metallbehållare, med blöta händer. Ställ inga glasbehållare i frysacket.
- Glasbehållare kan spricka och orsaka personskada när innehållet fryser

Kylutrymmet

- Undvik att placera fuktiga matvaror längst upp i kylutrymmet, de kan frysa till på grund av direktkontakten med kall luft.
- Rengör alltid matvaror innan du förvarar dem. Grönsaker och frukter skall tvättas och torkas av. Förpackad mat skall torkas av för att hindra att intilliggande matvaror förstörs.
- När du förvarar ägg i ägglådan bör du se till att de är färska och att de alltid förvaras upprättstående eftersom de då håller längre.

OBS!

- Om apparaten är placerad på en varm och fuktig plats kan det bildas kondens om dörren öppnas ofta eller om du förvarar mycket grönsaker i skåpet, detta påverkar inte kylskåpets funktion. Avlägsna fukten med en trasa.

Isärtagning

OBS!

- Isärtagning görs i motsatt ordning mot hopsättning.
Dra ur nätkabeln innan isärtagning och hopsättning.
Använd aldrig överdriven kraft för att ta isär delar, de kan gå sönder.

Lampan i frysutrymmet

Dela på lampan genom att dra den utåt (③) samtidigt som du knacker lätt på den och vrider lampglaset (①, ②).

Vrid glödlampan motsols. Den lampa som används är en kylskåpslampa med specifikationerna 40 W.

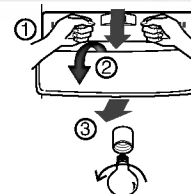

Hyllan i frysutrymmet

För att ta loss en hylla lyfter du upp den vänstra delen av hyllan lite, trycker den i riktningen (①), lyfter upp den högra delen i riktning (②), och tar ut den.

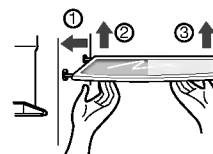

Dörrfack

Lyft dörrfacket på båda sidorna (①) och dra det i riktningen (②).

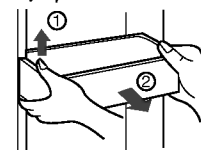

Space plus

Lyft upp space plus (①) och dra ut den i riktning (②) utåt.

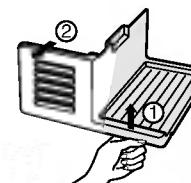

Islådan

Håll islådan som visat i figuren till höger och dra ut den (②) samtidigt som du lyfter den lite uppåt (①).

- Vi rekommenderar att du inte tar loss islådan i onödan.
- Använd båda händerna när du tar loss islådan, annars kan du tappa den i golvet.
- Om islådan inte passar ordentligt vrider du lite på rotationsenheten.

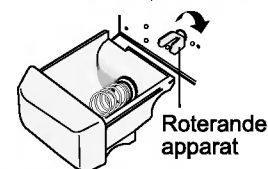
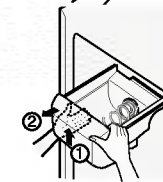

Roterande apparat

När is- och vattenautomaten använts

Facket för vattenuppsamling har ingen avrinningsfunktion. Det bör därför rengöras med jämna mellanrum.

Ta loss gallret genom att trycka på dess vänstra sida och torka av det med en trasa.

Tryck på den punkt som anges i figuren till höger för att ta loss gallret.

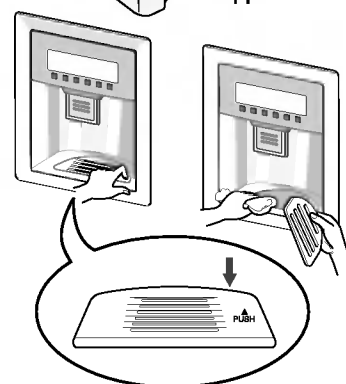

Lampan i kylutrymmet

För att avlägsna lampkåpan trycker du på fliken under lampkåpan framåt och drar sedan ut den.

Vrid glödlampan motsols. Den lampa som används är en kylskåpslampa med specifikationerna 40 W.

Lock på grönsaksavdelningen

- För att avlägsna locket på grönsaksavdelningen drar du ut grönsakslådan en bit (①), lyfter upp den främre delen av locket som visat vid (②), och tar ut det.

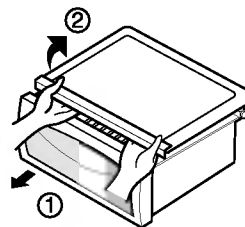

Allmän information

- Semester** Under kortare semesterar kommer du antagligen att tycka att det är bäst att låta kylskåpet vara igång. Placera frysbara matvaror i frysen så håller de längre. Planerar du att inte använda apparaten under en längre tid tar du bort all mat, kopplar bort nätkabeln, rengör insidan ordentligt och lämnar dörren ÖPPEN för att förhindra att det uppstår dålig lukt.
- Strömavbrott** De flesta strömavbrott som åtgärdas inom en timme eller två påverkar inte temperaturen i kyl- eller frysskåpet. Du bör dock öppna dörren så lite som möjligt medan maskinen är avstängd.
- Om du flyttar** Ta bort eller fäst alla lösa föremål ordentligt i kylskåpet. För att undvika att skada höjdjusteringsskruvarna skruvar du in dem så långt det går.
- Rörledning för att förhindra kondensbildning** Utsidan på skåpet blir ibland varm, särskilt precis efter det att skåpet kopplats in. Detta är inget att bli orolig för. Det beror på en rörledning som pumpar runt varm kylvätska för att förhindra att skåpets ytterhölje börjar "svettas".

Rengöring

Det är viktigt att kylutrymmena hålls rena för att förhindra att det uppstår dålig lukt. Utspilld mat bör torkas upp på en gång eftersom den kan missfärga plastytor om den får torka in.

- Utsida** Använd en ljummen lösning av ett mildt rengöringsmedel eller tvål för att rengöra utsidan på skåpet. Torka av med en ren, fuktig trasa och torka sedan torrt.
- Insida** Regelbunden rengöring rekommenderas. Rengör alla utrymmen och hyllor med en lösning av natriumbikarbonat eller ett mildt rengöringsmedel och varmt vatten. Torka rent och torrt.
- Efter rengöring** Kontrollera att nätkabeln inte är skadad, nätkontakten inte är överhettad och att nätkontakten sitter ordentligt i vägguttaget.
- Varning** Dra alltid ur nätkabeln innan du börjar rengöra i närheten av elektriska delar (lampor, strömbrytare, reglage osv.). Torka upp överflödigt fukt med en svamp eller trasa för att förhindra att vatten eller vätska tränger in i elektriska delar och ger upphov till en elstöt. Använd aldrig stålull, skurkuddar eller borstar med metallytor, rengöringsmedel som innehåller slipmedel, kraftiga alkaliska lösningar, lättantändliga eller giftiga rengöringsmedel på någon yta. Vidrör inte frysta ytor med våta eller fuktiga händer, fuktiga föremål fastnar på mycket kalla ytor.

Felsökning

Innan du ringer efter service bör du gå igenom denna lista. Den kan spara både tid och pengar.

Denna lista innehåller vanliga förhållanden som inte beror på fel tillverknings- eller materialfel.

| Fel/Händelse | Möjlig orsak | Lösning |
|---|---|--|
| Användning av skåpet | | |
| Skåpets kompressor körs inte | Temperaturreglaget är avstängt. | Ställ in temperaturreglaget. Se Start. |
| | Skåpet håller på att avfrostas. | Detta är normalt för en helautomatisk självavfrostande kyl. Avfrostningen sker med jämna mellanrum. |
| | Nätkabeln är inte isatt. | Kontrollera att nätkontakten sitter ordentligt i vägguttaget. |
| | Strömavbrott. Kontrollera husets belysning. | Kontakta din lokala elleverantör. |
| Skåpet körs för mycket eller för länge | Kylskåpet är större än ditt förra. | Detta är normalt. Större, effektivare apparater körs längre under dessa förhållanden. |
| | Rums- eller utomhustemperaturen är hög. | Det är normalt att kylan arbetar längre perioder under sådana förhållanden. |
| | Kylskåpet har nyligen varit avstängt under en tid. | Det tar några timmar innan kylan kommit ner i rätt temperatur. |
| | Stora mängder varm eller het mat kan ha lagrats nyligen. | Varm mat gör att kylan är aktiv längre eftersom den inställda temperaturen måste nås. |
| | Dörrarna öppnas för ofta eller för länge. | Varm luft som kommer in i kylskåpet får den att köras under längre tid. Öppna dörren mindre ofta. |
| | Någon av dörrarna kan stå på glänt. | Kontrollera att kylan står jämnt. Se till att matvaror inte blockerar dörren. Se problemansvaret. ÖPPNING/STÄNGNING av dörrar. |
| | Kylskåpsreglaget är inställt på kallt. | Ställ in temperaturreglaget på en varmare inställning tills du når den temperatur du vill ha. |
| | Kylens- eller frysens packning är smutsig, sliten, sönder eller sitter fel. | Rengör eller byt packning. Glipor vid dörrstängning får kylan och frysen att köras längre perioder för att upprätthålla inställd temperatur. |

Underhåll

| Fel/Händelse | Möjlig orsak | Lösning |
|--|--|--|
| Skåpets kompressor körs inte | | |
| Skåpets kompressor körs inte | | |
| Temperaturen är för låg | | |
| Temperaturen i frysen är för låg men temperaturen i kylan är tillfredsställande. | Frysens temperaturinställning är ställd för kallt. | Ändra frysens temperaturinställning till en varmare inställning tills temperaturen i frysen är tillfredsställande. |
| Temperaturen i kylan är för låg, men temperaturen i frysen är tillfredsställande. | Kylskåpets temperaturinställning är ställd för kallt. | Ändra kylens temperaturinställning till en varmare inställning. |
| Matvaror som förvaras i lådor fryser till. | Kylskåpets temperaturinställning är ställd för kallt. | Se lösningen ovan. |
| Kött som förvaras i köttlådan fryser till. | Kött bör förvaras i precis under vattnets fryspunkt (0 °C) för att hålla sig färskt så länge som möjligt. | Det är normalt att iskristaller bildas eftersom kött innehåller så mycket fukt. |
| Temperaturen är för hög | | |
| Temperaturen i kylan eller frysen är för hög. | Frysens temperaturinställning är ställd för varmt | Ändra temperaturinställningen för kylan eller frysen till en kallare inställning tills du får den temperatur du vill ha. |
| | Kylskåpets temperaturinställning är ställd för varmt. Kylens inställning påverkar till viss del temperaturen i frysen. | Ändra temperaturinställningen för kylan eller frysen till en kallare inställning tills du får den temperatur du vill ha. |
| | Dörrarna öppnas för ofta eller för länge. | Varm luft kommer in i kylan/frysen när dörren öppnas. Öppna dörren mindre ofta. |
| | Dörren står på glänt. | Stäng dörren helt. |
| | Stora mängder varm eller het mat kan ha lagrats nyligen. | Vänta tills kylan eller frysen hunnit nå den inställda temperaturen. |
| | Skåpet har nyligen stått oanvänt under en period. | Det tar några timmar för ett kylskåp att nå driftstemperatur. |
| Temperaturen i kylan är för hög men temperaturen i frysen är tillfredsställande. | Kylskåpets temperaturinställning är ställd för varmt. | Ändra kylens temperaturkontroll till en kallare inställning. |

| Fel/Händelse | Möjlig orsak | Lösning |
|--|---|---|
| Ljud och buller | | |
| Höga ljudnivåer när kylen är på. | Dagens kylskåp har ökad lagringskapacitet och håller en jämnare temperatur. | Det är normalt för ljudnivåerna att vara högre. |
| Höga ljudnivåer när kompressorn startar. | Kylen arbetar med högre tryck under den inledande delen av PÅ-cykeln. | Detta är normalt. Ljudet kommer att avta allteftersom kylen fortsätter att arbeta. |
| Vibrerande eller skramlande ljud. | Golvet är ojämnt eller ostabilt. Skåpet gungar till när man stöter till det lite. | Kontrollera att golvet är jämnt och tillräckligt stabilt för att klara skåpets vikt. |
| | Föremål som placerats på kylskåpet vibrerar. | Ta bort föremålen. |
| | Tallrikar vibrerar på hyllorna i kylskåpet. | Det är normalt att tallrikar vibrerar lite. Flytta tallrikarna lite. Kontrollera att skåpet står plant och stabilt. |
| | Skåpet vidrör vägg eller omgivande skåp. | Flytta skåpet så att det inte vidrör vägg eller omgivande skåp. |
| Vatten/fukt/is på kylens insida | | |
| Det ansamlas fukt på insidan av kylen. | Vädret är varmt och fuktigt vilket ökar frostbildningen och den interna fuktbildningen. | Detta är normalt. |
| | Dörren står på glänt. | Se problemavsnittet öppna/stänga dörrar. |
| | Dörren öppnas för ofta eller för länge. | Öppna dörren mindre ofta. |
| Vatten/fukt/is på kylens utsida | | |
| Fukt bildas på kylens utsida eller mellan dörrarna. | Vädret är fuktigt. | Detta är normalt i fuktigt väder. Vid lägre luftfuktighet bör fukten försvinna. |
| | Dörren står på glänt, vilket gör att kall luft från kylens insida möter varm luft från utsidan. | Den här gången stänger du dörren helt. |

Underhåll

| Fel/Händelse | Möjlig orsak | Lösning |
|---|--|--|
| Lukt i kylan | | |
| | Insidan behöver rengöras. | Rengör insidan med en svamp, varmt vatten och natriumbikarbonat. |
| | Det finns matvaror med stark lukt i kylan. | Täck över mat fullständigt. |
| | Vissa behållare och förpackningsmaterial avger lukt. | Använd en annan behållare eller förpackningsmaterial av ett annat märke. |
| Öppna/stänga dörrar/lådor | | |
| Dörrarna går inte igen. | Matvaruförpackningar håller dörren öppen. | Flytta de föremål som hindrar dörren från att stängas. |
| | Dörren stängdes för hårt, vilket ledde till att den öppnades lite. | Stäng båda dörrarna försiktigt. |
| | Skåpet står inte plant. Det gungar när man stöter till det lätt. | Justera höjdjusteringsskruven. |
| | Golvet är ojämnt eller ostabilt. Skåpet gungar när man stöter till det lätt. | Kontrollera att golvet är jämnt och klarar skåpets vikt. Kontakta en byggarbetare för att åtgärda buktigt eller lutande golv. |
| | Skåpet vidrör väggar eller omgivande skåp. | Flytta skåpet. |
| Lådorna är svåra att dra ut. | Matvaror ligger mot hyllan ovanför lådan. | Förvara mindra matvaror i lådan. |
| | Skenan som lådan glider på är smutsig. | Rengör låda och skena. |
| Is- och vattenautomat | | |
| Det kommer ingen is från is- och vattenautomaten | Islådan är tom. | När den första satsen med is har tillverkats bör is- och vattenautomaten fungera. |
| | Temperaturinställningen för frysen är för varm. | Ändra temperaturkontrollen till en kallare inställning så att iskuber tillverkas. När den första omgången iskuber tillverkats bör is- och vattenautomaten fungera. |
| | Huvudkranen/vattenkranen är inte öppen. | Öppna vattenkranen/huvudkranen och låt det gå tillräckligt med tid för att is skall hinna bildas. |
| | Kyl- eller frysdörren är inte stängd. | Kontrollera att båda dörrarna är stängda. |

| Fel/Händelse | Möjlig orsak | Lösning |
|--|--|--|
| Det kommer ingen is från is- och vattenautomaten. | Is har smält och fryst till beroende på oregelbunden användning, temperaturvariationer och/eller strömavbrott. | Avlägsna islådan och släng innehållet. Rengör islådan, torka den torr och sätt tillbaka den korrekt. När ny is tillverkas bör is- och vattenautomaten fungera. |
| Det är stopp i is- och vattenautomaten. | Iskuber sitter fast mellan ismaskinens arm och islådan. | Avlägsna de iskuber som blockerar is- och vattenautomaten. |
| | Iskuberna är sammanfrysta. | Använd is- och vattenautomaten ofta så att iskuberna inte fryser ihop. |
| | Iskuber som köpts eller tillverkats på annat sätt har använts i is- och vattenautomaten. | Endast iskuber som tillverkats av ismaskinen skall användas med is- och vattenautomaten. |
| Det kommer inget vatten från is- och vattenautomaten. | Huvudkranen är inte öppen. Se problem "Ismaskinen tillverkar ingen is" | Öppna huvudkranen/vattenkranen. |
| | Kylens eller frysens dörr är inte stängd. | Kontrollera att båda dörrarna är stängda. |
| Vattnet har konstig smak och/eller lukt. | Vattnet har varit i tanken för länge. | Töm ut 7 glas vatten för att fylla på med färskt vatten. Töm ut ytterligare 7 glas för att tömma tanken helt. |
| | Skåpet är inte korrekt anslutet till en kallvattenkran. | Anslut skåpet till den kallvattenledning som levererar vatten till köskranen. |
| Ljud från is som faller | Detta ljud genereras vanligen när automatiskt tillverkad is släpps ner i islådan. Hur mycket det hörs beror på kylens placering. | |
| Ljud från rinnande vatten | Detta ljud genereras vanligen när ismaskinen fylls på med vatten efter att ha tömt ut färdigtillverkad is. | |
| Annat | Läs avsnittet "Automatisk ismaskin" i denna användarhandbok noggrant. | |

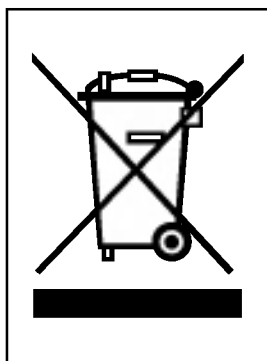

KASSERING AV DIN GAMLA APPARAT

1. När den här symbolen med en överkryssad soptunna på hjul sitter på en produkt innebär det att den regleras av European Directive 2002/96/EC.
2. Alla elektriska och elektroniska produkter bör kasseras via andra vägar än de som finns för hushållsavfall, helst via för ändamålet avsedda uppsamlingsanläggningar som myndigheterna utser.
3. Om du kasserar din gamla apparat på rätt sätt så bidrar du till att förhindra negativa konsekvenser för miljön och människors hälsa.
4. Mer detaljerad information om kassering av din gamla apparat kan fås av kommunen, renhållningsverket eller den butik där du köpte produkten.

Indhold

| | | |
|--|---|-----|
| Introduktion | Indledning _____ | 81 |
| | Vigtige sikkerhedsinstruktioner _____ | 81 |
| | Produktkort _____ | 82 |
| Installation | Placering _____ | 83 |
| | Afmontering af døre _____ | 84 |
| | Montering af døre _____ | 85 |
| | Montering af slange til vandforsyning _____ | 85 |
| | Justering af dørhøjde _____ | 86 |
| | Tilslutning til eksternt udstyr _____ | 87 |
| Betjening | Start _____ | 87 |
| | Indstilling af temperatur og funktioner _____ | 91 |
| | Hylder (gælder kun nogle modeller) _____ | 92 |
| | Vinholder (gælder kun nogle modeller) _____ | 92 |
| | Æggeskuffe (gælder kun nogle modeller) _____ | 92 |
| | Fugtighedskontrol i grøntsagsskuffen _____ | 93 |
| | Skift mellem grøntsags- og kødskuffe (gælder kun nogle modeller) _____ | 93 |
| | Lugtfjerner (gælder kun nogle modeller) _____ | 93 |
| | Mirakelzone placeret i hjørne med temperaturovergang (gælder kun nogle modeller) _____ | 94 |
| | Temperaturændring i mirakelzonen (gælder kun nogle modeller) _____ | 94 |
| Mirakelzone (gælder kun nogle modeller) _____ | 94 | |
| Tips om opbevaring af fødevarer | Placering af fødevarerne _____ | 95 |
| | Opbevaring af fødevarer _____ | 96 |
| Vedligeholdelse | Afmontering _____ | 97 |
| | Generelle informationer _____ | 99 |
| | Rengøring _____ | 99 |
| | Fejlfinding _____ | 100 |

Indledning

Model- og serienummeret er placeret enten inden i eller bag på køleskabet. Numrene er unikke for dette kombiskab. Udfyld nedenstående skema med de relevante informationer, og gem denne vejledning til fremtidig reference. Hæft eventuelt også kvitteringen fast på denne side.

Købsdato : _____
 Forhandler : _____
 Forhandlerens adresse : _____
 Forhandlerens telefonnummer : _____
 Modelnummer (Model no.) : _____
 Serienummer (Serial no.) : _____

Vigtige sikkerhedsinstruktioner

Installér og placér kombiskabet korrekt i henhold til instruktionerne i denne vejledning.

Afbryd aldrig strømmen ved at hive strømkablet ud af stikkontakten. Tag altid fat om stikket, og træk det ud af stikkontakten.

Når du trækker kombiskabet ud fra væggen, skal du passe på ikke at køre over strømkablet eller beskadige det på anden måde.

Når kombiskabet er tændt, skal du passe på ikke at berøre overfladerne i fryseafdelingen – specielt hvis dine hænder er fugtige eller våde. Huden kan nemlig fryse fast på den ekstremt kolde overflade.

Tag stikket ud af stikkontakten inden rengøring eller anden vedligeholdelse. Rør aldrig ved kombiskabet med våde hænder, da det kan resultere i elektriske stød eller andre former for skader.

Sørg for aldrig at beskadige, bøje, hive i eller sno strømkablet – en sådan behandling kan skade strømkablet og medføre brand eller elektriske stød. Sørg for, at kombiskabet er korrekt jordtilsluttet.

Sæt aldrig glasgenstande i fryseafdelingen – de kan sprænges, fordi indholdet udvider sig under indfrysning.

Før aldrig hånden ind i den automatiske ismaskines isbeholder. Ellers kan din hånd komme til skade, når ismaskinen kører.

Kombiskabet bør ikke betjenes af små børn eller svagelige personer uden opsyn.

Små børn bør holdes under opsyn for at sikre, at de ikke leger med kombiskabet.

Lad aldrig nogen kravle, sidde, stå eller hænge i lågen til forfriskningsbaren. Dette kan beskadige kombiskabet og måske endda få det til at vælte med alvorlige personskader til følge.

Kombiskabet skal helst være det eneste apparat, der er tilsluttet den pågældende stikkontakt, så der ikke opstår overbelastning, der kan resultere i strømsvigt.

Kombiskabet bør placeres, så der er uhindret adgang til strømstikket, så det hurtigt kan tages ud i tilfælde af uheld.

Hvis strømkablet er beskadiget, skal det udskiftes af producenten eller dennes servicemontør eller af en anden professionel servicemontør for at undgå ulykker.

Man må ikke ændre på eller forlænge strømkablets længde.

- Det vil forårsage elektrisk stød eller brand.



**Anvend ikke
forlængerledning**

**Adgang til
strømstikket**

**Udskiftning af
strømkablet**

⚠ Advarsel

Advarsel mod børneleg

ADVARSEL: Der er risiko for, at børn kan blive lukket inde i et kasseret skab under leg! Gør derfor følgende, inden du kasserer dit gamle køleskab eller din gamle fryser: Fjern dørene, men lad hylderne sidde, så børn ikke uden videre kan kravle ind i skabet. Kombiskabet er ikke beregnet til at blive anvendt af små børn eller svagelige personer uden opsyn. Små børn bør holdes under opsyn for at sikre, at de ikke leger med kombiskabet.

Advarsel mod opbevaring

Opbevar ikke benzin eller andre brandbare væsker eller dampe i nærheden af dette eller andre husholdningsapparater eller hårde hvidevarer.

Jordforbindelse

I tilfælde af kortslutning vil jordtilslutning formindske risikoen for elektriske stød ved at lede strømmen uden om det elektriske kredsløb. Kombiskabet skal jordtilsluttes korrekt for at forhindre elektriske stød. Rådfør dig med en autoriseret elektriker eller servicemontør, hvis du ikke forstår instruktionerne for jordtilslutning, eller hvis du er i tvivl om, hvorvidt køleskabet er korrekt jordtilsluttet.

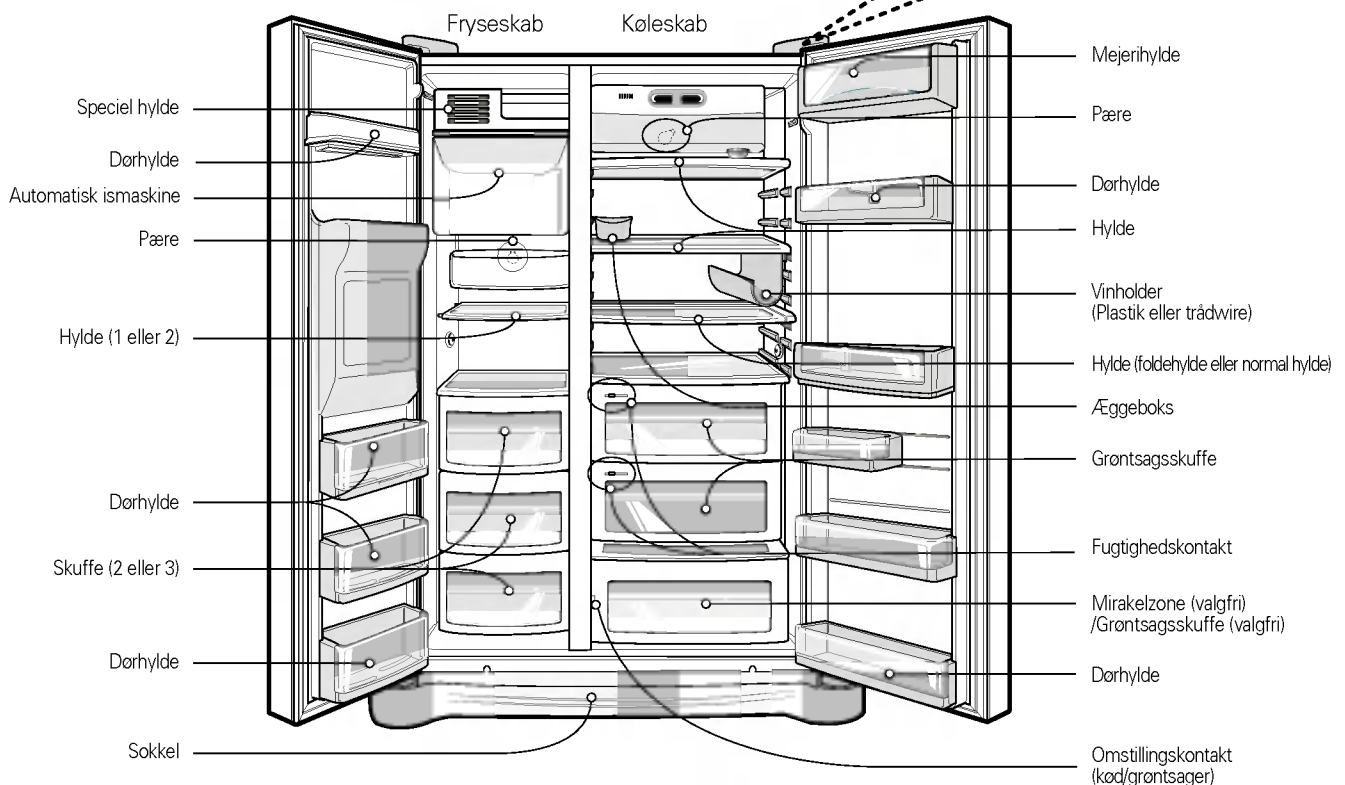
Produktkort**BEMÆRK**

- Hvis produktkortet indeholder komponenter, der ikke findes i dit kombiskab, kan det skyldes, at de kun leveres med andre modeller (som eksempelvis forfriskningsbaren, der ikke er standardtilbehør ved alle modeller).

Vælg en god placering**Placering**

1. Placér kombiskabet, så det er let at komme til.
2. Undgå at placere kombiskabet i nærheden af varmekilder, i direkte sollys eller fugtige omgivelser.
3. Der skal være plads til, at luften kan cirkulere omkring kombiskabet, af hensyn til dets ydeevne. Hvis kombiskabet indbygges, skal der være mindst 30 cm friplads ovenover og mindst 5 cm bagved. Kombiskabet bør hæves 2,5 cm fra gulvet – specielt hvis der er gulvtæppe på.
4. Placér kombiskabet i vater for at undgå rystelser.
5. Installér ikke kombiskabet i omgivelser med temperaturer under 5 °C, hvilket kan påvirke dets ydeevne.

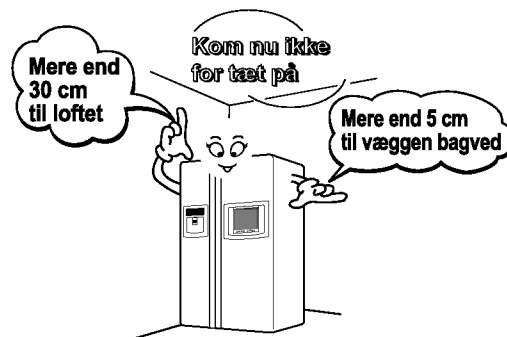
**Bortskaffelse af det gamle køleskab**

Dette apparat indeholder væske (kølemiddel, smøremiddel) og er fremstillet af dele og materialer, der kan genbruges og/eller recirkuleres.

Alle de vigtige materialer bør sendes til losse-/genbrugspladsen og kan genbruges efter omarbejdning (recirkulation). For at tage det tilbage skal du venligst kontakte det lokale kontor.

⚠ Advarsel

Afmontér soklen og slangen til vandforsyning

Afmontering af døre

Fare for elektriske stød

Afbryd strømmen til kombiskabet, inden installationen påbegyndes. Ellers er der fare for dødsulykker eller alvorlige personskader.

Hvis adgangsdøren er for smal til, at kombiskabet kan passere, kan du afmontere kombiskabets døre og bære kombiskabet sidelæns igennem døren.

Fjern det nederste dæksel ved at løfte det opad og fjerne clipsen. Træk så vandforsyningsrøret op samtidig med, at du trykker område ① til højre, som vist på figuren.

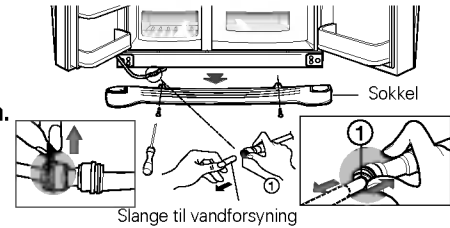

BEMÆRK

- Hvis enden på slangen er gået ud af facon eller slidt, kan du skære det beskadigede stykke af.

Afmontér døren til fryseskabet

1) Afmonter hængseldækslet ved at løsne skruberne. Adskil alle samlemuffer på ledningerne bortset fra jordforbindelsen.

2) Skub låsen ① mod uret, og løft det øverste hængsel opad ②).

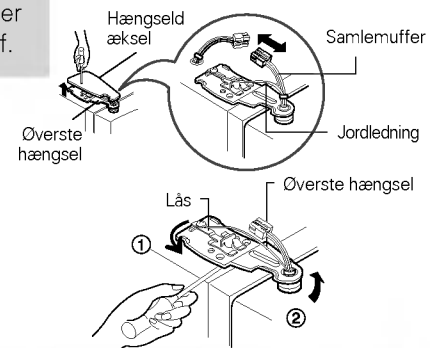

BEMÆRK

- Pas på, at døren ikke falder fremefter, når du fjerner det øverste hængsel.

3) Afmonter fryseskabets dør ved at løfte det opad. Når døren løftes op, er der plads til at trække slangen til vandforsyningen helt ud.



BEMÆRK

- Flyt fryseskabets dør gennem adgangsdøren, og læg den på gulvet uden at beskadige slangen til vandforsyningen.

Afmontér døren til køleskabet

1) Løsn skruberne til hængseldækslet, og afmonter dækslet. Adskil eventuelle samlemuffer bortset fra jordforbindelsens.

2) Skub låsen ① med uret, og afmonter det øverste hængsel ved at løfte det opad ②).

3) Afmonter køleskabets dør ved at løfte det opad.

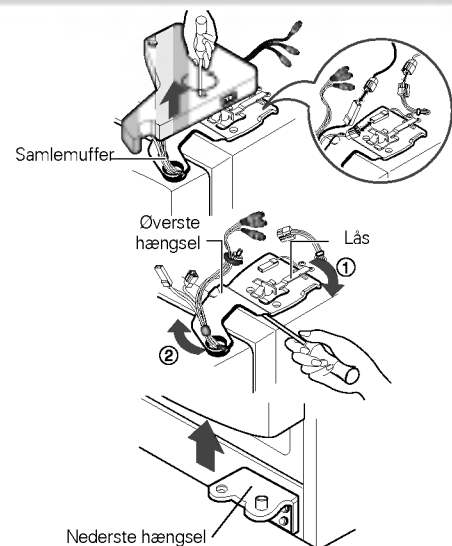

Installation

Flytning af kombiskabet

Bær kombiskabet sidelæns gennem døren som vist på illustrationen til højre.

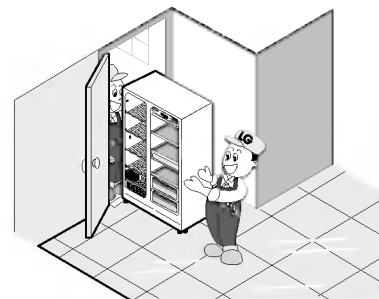

Montering af døre

Montér kombiskabets døre i omvendt rækkefølge af afmonteringen.

Montering af slange til vandforsyning

Inden installationen

- Vandforsyningen til den automatiske ismaskine kræver et tryk på 147~834 kPa (1,5~8,5 kgf/cm²). (Det vil sige, at et engangskrus (180 ml) bliver fyldt inden for 3 sekunder).
- Hvis vandtrykket ikke når op på 147 kPa (1,5 kgf/cm²), er det nødvendigt at installere en separat vandpumpe på vandforsyningen til ismaskinen.
- Sørg for, at slangen til vandforsyningen ikke er længere end 8 m, og at den ikke er bøjet. Hvis slangens længde overstiger 8 m, kan det medføre problemer med vandforsyningen på grund af trykket på returvandet.
- Montér slangen til vandforsyningen i omgivelser, der ikke er for varme.

Advarsel

- Tilslut kun slangen til drikkevandsforsyningen.
- Se de medfølgende instruktioner ved montering af et eventuelt vandfilter.

Advarsel

- Vandfilteret bør kun anvendes, hvis det er nødvendigt på grund af dårlig vandkvalitet. Vi må også fremhæve, at hvis der installeres et vandfilter, skal det udskiftes og vedligeholdes hver sjette måned af autoriseret servicepersonale.

Justering af dørhøjde

**Hvis
fryseskabsdøren
er lavere end
køleskabsdøren**

Justér dørhøjden ved at indsætte en flad skrueetrækker i falsen på venstre skruefod, og drej den med uret (⌚).

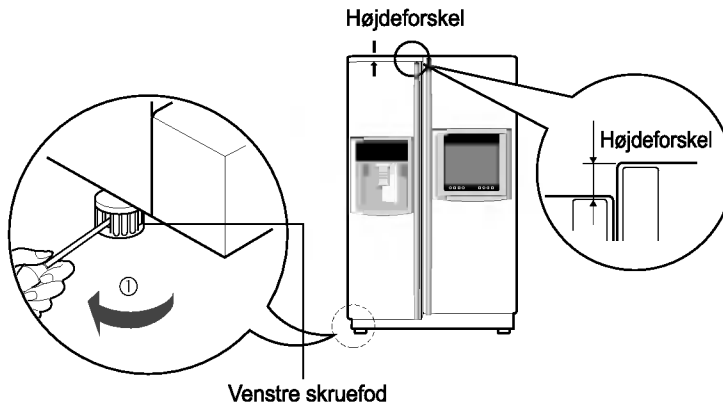

**Hvis
fryseskabsdøren
er højere end
køleskabsdøren**

Justér dørhøjden ved at indsætte en flad skrueetrækker i falsen på højre skruefod, og drej den med uret (⌚).

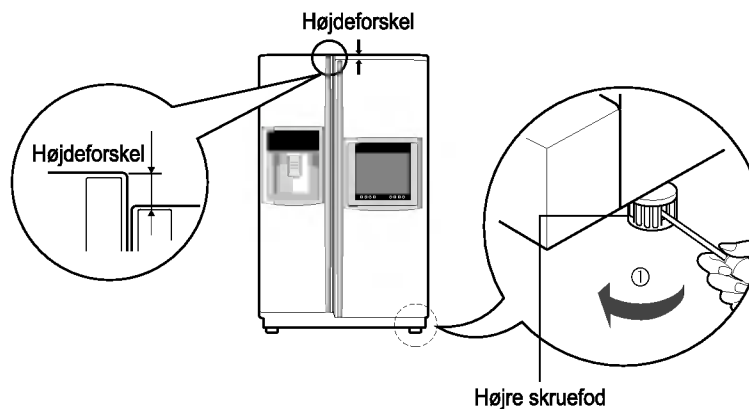

**Efter justering af
dørhøjden**

Kombiskabets døre lukker gnidningsløst, hvis fronten på skabet hæves en anelse i forhold til den bagerste del ved hjælp af skruefødderne. Hvis dørene ikke lukker korrekt, kan det påvirke kombiskabets ydeevne.

Næste trin

1. Aftør eventuelt støv, der stammer fra forsendelsen, og rengør kombiskabet grundigt.
2. Montér tilbehør som isbeholder, hylder osv. på deres rette placeringer. Tilbehøret er emballeret samlet for at forhindre eventuelle skader under forsendelsen.
3. Sæt stikket i stikkontakten. Sørg for, at der ikke er andre apparater tilsluttet samme stikkontakt.

Antenne-
kabeltilslutning

Tilslutning til eksternt udstyr

- For at få optimal billedkvalitet skal du om nødvendigt justere retningen på antennen.

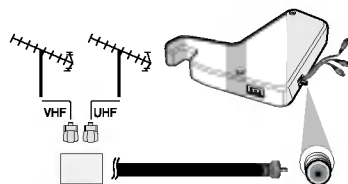
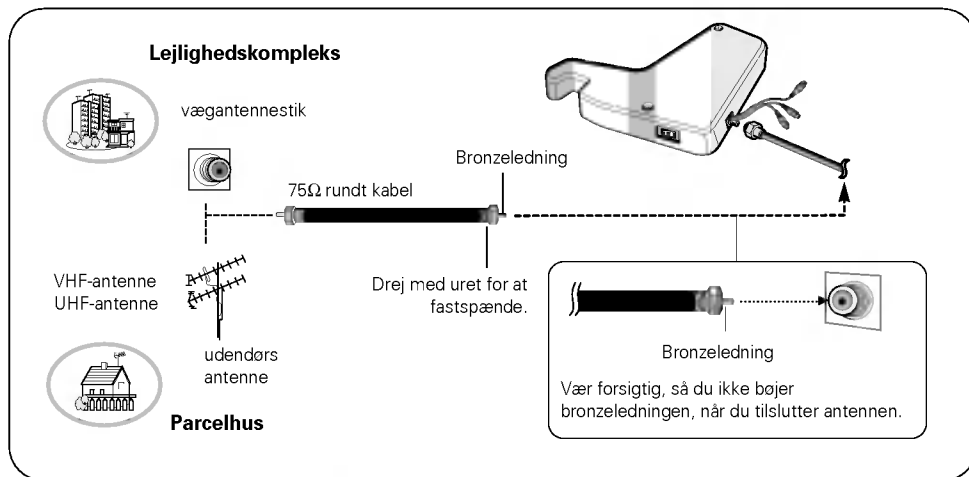

- I et område med svage signaler kan du købe og montere en signalforstærker, der forbedrer billedkvaliteten.
- Hvis antennen ikke er monteret korrekt, skal du kontakte din forhandler og bede om hjælp hertil.

Sådan tilslutter du til en VCR/DVD

Tilslutning

- Tilslut audio-/video ud-stikkene fra VCR til audio-/video ind-stikkene i apparatet.
- Tryk på knappen **TV/AV/RADIO** for at vælge **AV**.
- Tryk på knappen **PLAY** på VCR. VCR/DVD afspilningsbilledet vises på skærmen.

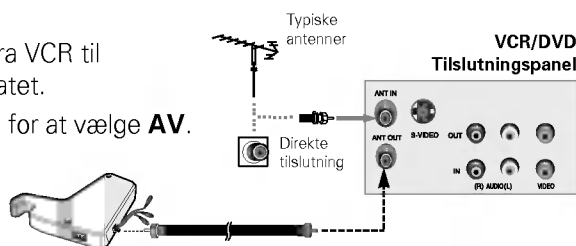

BEMÆRK

- Hvis du har en mono-VCR, så skal du tilslutte audiokablet fra VCR'en til **AUDIO L/MONO** stikket på enheden.

Kabel-TV tilslutninger

- Når du begynder at abonnere på en lokal kabel-TV service og monterer en konverter, så kan du se kabel-TV-programmer.
- Du skal kontakte en lokal kabelserviceudbyder og få yderligere oplysninger om kabel-TV.

Tilslutning

- Tryk på knappen **TV/AV/RADIO** på fjernbetjeningen, når du skal vælge **TV**.
- Stil ind på kanaler, der yder kabelservice via kabelkassen.

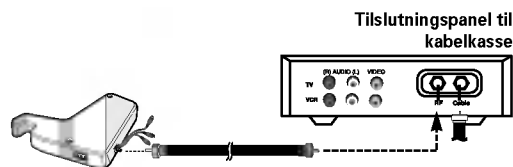

Start

Når dit køleskab er blevet installeret, bør du lade det stabilisere sig ved normal brugstemperatur i 2-3 timer, inden du fylder det med friske eller frosne varer. Hvis køleskabet afbrydes, bør du vente 5 minutter, inden du starter det igen.

Indstilling af temperatur og funktioner

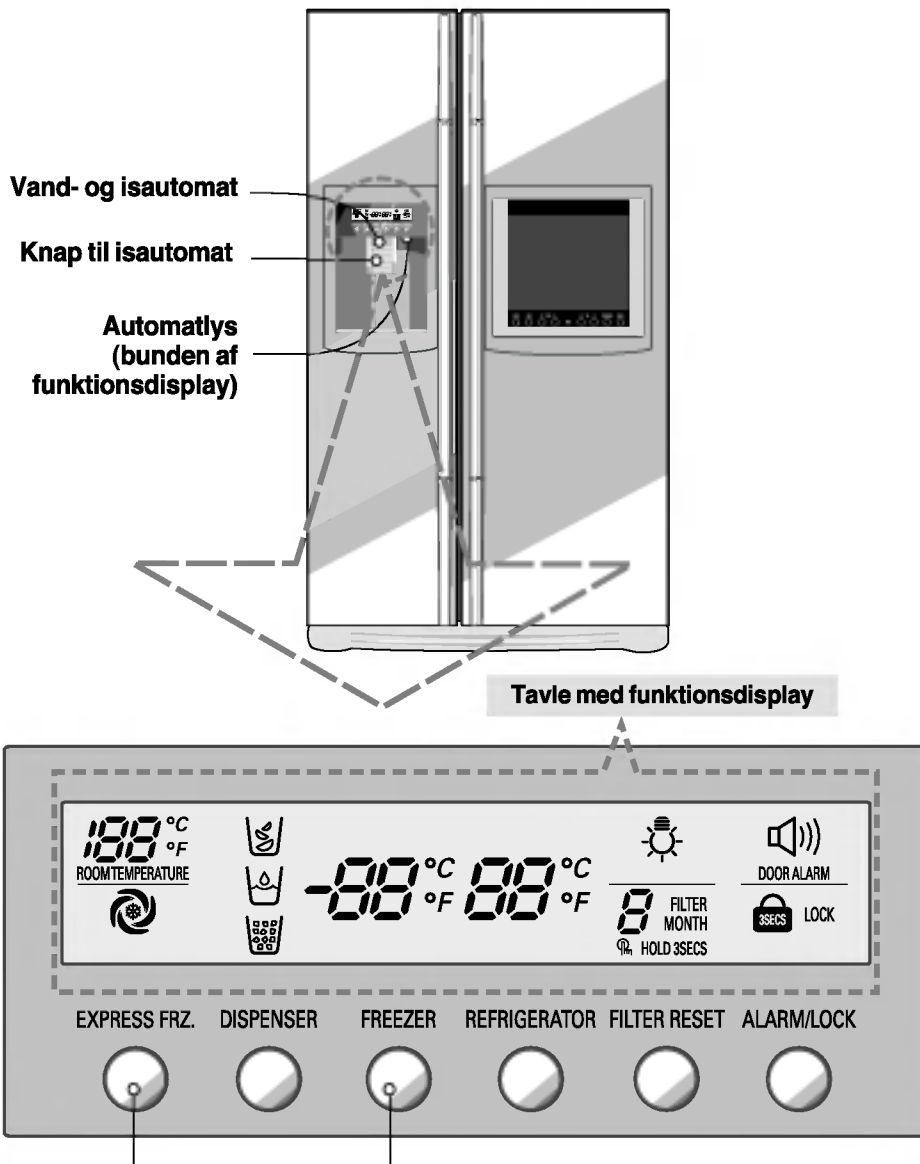

Strømsparefunktion til display

BEMÆRK

- Din model har muligvis ikke alle valgmuligheder.
- Tør eventuel fugt bort før du anvender displaytasten, da betjening af tasten er baseret på berøringsfunktion. Tastens funktion bliver langsom, eller de andre knapper aktiveres måske, hvis der sidder fugt på tastens overflade.

Strømsparefunktion til display

Denne funktion sætter displayet i strømsparefunktion, indtil døren åbnes næste gang. Tryk samtidig på knapperne FREEZER og EXPRESS FRZ. og hold dem nedtrykket i 5 sekunder, indtil der lyder et 'ding'. Alle lysdioder tændes (ON) og slukkes så (OFF). Når strømsparefunktionen aktiveres, forbliver displayet slukket, indtil døren åbnes næste gang. Herefter tændes der for displayet hver gang, døren åbnes, eller der trykkes på en knap, og displayet forbliver tændt i 20 sekunder efter sidste døråbning eller betjening af knapper. For at deaktivere strømsparefunktionen skal du samtidig trykke på knapperne FREEZER og EXPRESS FRZ. og holde dem nedtrykket i 5 sekunder, indtil der lyder et 'ding'.

Du kan justere temperaturen i fryserummet og i køleskabsrummet.**Temperaturregulering i fryseskab**

FREEZER



Indstilling af temperatur

-15°C -17°C -19°C -22°C -23°C

Indstilling af temperatur i fryseskabet

Temperaturregulering i køleskab

REFRIGERATOR



Indstilling af temperatur

6°C 4°C 3°C 2°C 0°C

Indstilling af temperatur i køleskabet

* Når du trykker på knappen, gentages indstilling i rækkefølgen (Lav) → (Middellav) → (Middel) → (Middelhøj) → (Høj).

- Den reelle indvendige temperatur varierer afhængigt af indhold; den angivne temperatur er en vejledende temperatur, ikke den reelle temperatur inde i køleskabet.
- Kølefunktionen er svag i starten. Juster temperaturen i henhold til ovenstående vejledning, efter at køleskabet har været i brug i min. 2~3 dage.

Sådan bruges Automaten

- Vælg enten knust is, vand eller isterninger og tryk let på knappen med et glas eller en anden beholder.

Vand

Tænd for vand indikatorlyset ved at trykke på funktionsvælgeren.

- Vandet kommer ud, når du trykker på knappen med et glas.

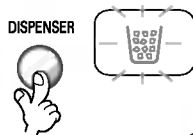
**Isterninger**

Tænd for isterning indikatorlyset ved at trykke på funktionsvælgeren.

- Isterningerne kommer ud, når du trykker på knappen med et glas.

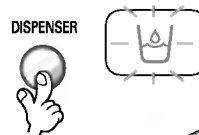
**Knust is**

Tænd for knust is indikatorlyset ved at trykke på funktionsvælgeren.

- Den knuste is kommer ud, når du trykker på knappen med et glas.

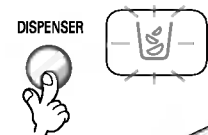

Når ismaskinen ikke fungerer, som den skal.

Isen klumper sammen

- Når isen klumper sammen, tages isklumperne ud af isbeholderen, brækkes i små stykker og placeres igen i isbeholderen.
- Når ismaskinen laver for små eller sammenklumpede stykker is, skal mængden af vand, som løber til ismaskinen, reguleres. Kontakt dit servicecenter.
- * Hvis isen ikke bruges regelmæssigt, kan den klumpe sig sammen.

Strømsvigt

- Isen kan falde ned i fryseskabet. Tag isbeholderen ud og tøm den for is. Aftør den og sæt den tilbage. Når strømmen igen er tilsluttet, vælges automatisk knust is.

Når køleskabet installeres

- Det tager ca. 12 timer for et nyinstalleret køleskab at lave is i fryseskabet.

Ekspresnedfrysning

Du skal vælge denne funktion, når du ønsker omgående nedfrysning.

- Slukket → Tændt → Slukket gentages hver gang, du trykker på knappen  .
- Grafikpilen forbliver i On status, når den har blinket 4 gange, efter at du har valgt 'Speciel afkøling tændt' (On).
- Der slukkes automatisk for funktionen Omgående nedfrysning efter en indstillet tidsperiode.

EXPRESS FRZ.

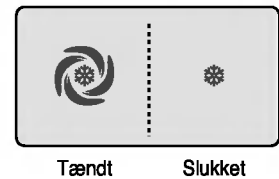

Lås

Med denne knap kan du stoppe betjeningen af forskellige knapper.

- Lås eller Lås op gentages, hver gang du trykker på knappen  i mere end 3 sekunder.
- Hvis du trykker på knappen ALARM/LOCK vil ingen af de andre knapper fungere, førend du har låst dem op.

ALARM/LOCK

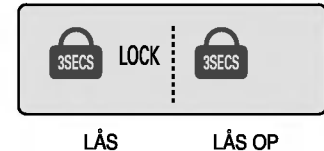

Døralarm

Advarsel om åben dør

- Hvis køleskabs- eller fryserdøren står åben i mere end 60 sekunder, lyder der en advarselstone 3 gange med tredive sekunders interval.
- Du skal kontakte dit lokale Servicecenter, hvis advarselslyden fortsætter, selv efter at du har lukket døren.

ALARM/LOCK



Visningsfunktion for filtertilstand (filterudskiftningscyklus)

- På automaten er der en udskiftningsindikatorlampe for vandfilterpatronen.
- Vandfilteret bør udskiftes hver sjette måned.
- Filterlampen lyser og fortæller dig, hvornår filteret skal udskiftes.

FILTER RESET

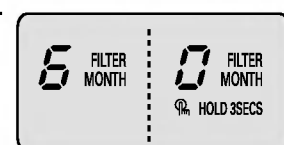

Øvrige funktioner

Display for omgivende temperatur.

- Temperaturen vises kun mellem -9°C ~ 49°C.
- Hvis temperaturen er mindre end -9°C indikeres det med LO (lav), og hvis temperaturen er højere end 49°C, indikeres det med HI (høj).

**Diagnosefunktion (fejlfinding)**

- Diagnosefunktionen opdager automatisk fejl, hvis de opstår i produktet under brugen af køleskabet.
- Hvis der opstår en fejl i produktet, kan man ikke benytte nogle af knapperne, og de normale indikatorer fungerer ikke. Sluk ikke for strømmen i dette tilfælde, men kontakt straks dit lokale servicecenter. Det tager lang tid for en montør at finde fejlen, hvis køleskabet er blevet slukket.

Levering af is/
koldt Vand

Vandet afkøles og opbevares i vandtanken i køleskabet, og transporteres derfra til automaten.

Isen laves i den automatiske ismaskine og transporteres til automaten opdelt i knust is og isterninger.

BEMÆRK

- Det er normalt, at vandet til at begynde med ikke er særlig koldt. Put is i glasset, hvis du ønsker koldere vand.

Advarsler

Efter installationen bør du kassere de første ca. 20 isterninger og de første ca. 7 glas vand.

De første glas is og vand kan indeholde partikler eller lugte fra slangen til vandforsyningen eller fra vandbeholderen. Samme procedure gælder, hvis kombiskabet har været ubenyttet i en længere periode.

Lad ikke børn lege med dispenseren.

Børnene kan komme til at trykke på udløseren eller beskadige kontrolpanelet.

Sørg for, at fødevarer ikke spærrer for isen.

Hvis der er placeret fødevarer foran istilførslen, bliver isen forhindret i at nå frem. Istilgangen kan også blive blokeret af rim, hvis der kun bruges knust is. Fjern i så fald den ophobede rim.

Opbevar aldrig dåser med drikkevarer eller andre fødevarer til hurtig afkøling i isbeholderen.

Dette kan beskadige den automatiske ismaskine.

Brug aldrig spinkle krystalglas eller porcelænsservice til at opsamle is fra dispenseren.

De kan let gå i stykker.

Fyld is i glasset, inden du fylder vand eller andre drikkevarer i det.

Drikkevaren kan sprøjte, hvis du fylder is i glasset til sidst.

Berør aldrig isudtaget med hænder eller værktøj.

Dette kan medføre skader på skabet eller på hænderne.

Fjern aldrig ismaskinens dæksel.**Udjævn af og til isterningerne, så isbeholderen fyldes jævnt .**

Isen ophobes i isbeholderen i nærheden af ismaskinen. Derfor kan ismaskinen fejlagtigt vurdere, at isbeholderen er fuld, hvorefter produktionen stopper.

Hvis isen er misfarvet, skal du straks holde inde med at bruge det og kontakte forhandleren.**Anvend aldrig for smalle eller for høje glas.**

Dette kan bevirke, at isen blokeres og derved beskadiger kombiskabet.

Sørg for, at der er korrekt afstand mellem glasset og isudtaget.

Hvis glasset kommer for tæt på isudtaget, kan det hindre isen i at komme ud.

Fryseskabsdør

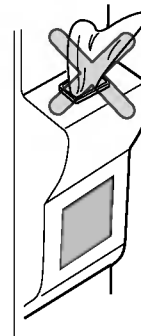

Hylder (gælder kun nogle modeller)

Foldehylde

Du kan opbevare større ting, som f.eks. en stor beholder eller store flasker ved simpelthen at skubbe den forreste halvdel af hylden under den bageste halvdel af hylden. Træk den hen imod dig selv for at få hele hylden igen.

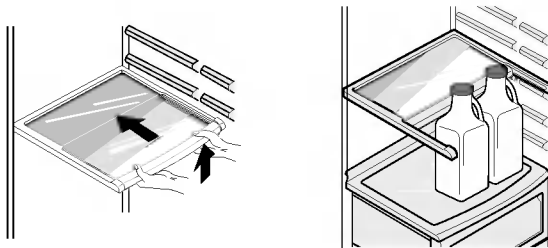

Viiniteline (gælder kun nogle modeller)

Viinitelineen sættø (Type-1)

Tässä viinitelineessä pulloja voi säilyttää vaakatasossa. Telineen voi kiinnittää mihin hyllyyn tahansa.

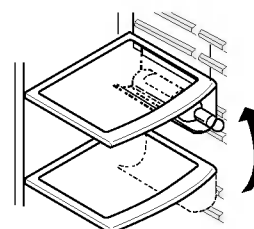

Viinitelineen asennus :

Vedä viinitelinettä alaspän kuten kuvassa ② sen jakeen kun se on työnnetty hyllyn sivukiinnityksiin kuten kuvassa ① naksauttamalla ylöspän kuten kuvassa ①.

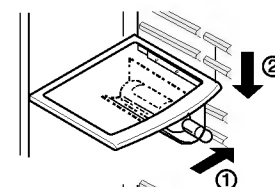

Viinitelineen irrotus :

Vedä viinitelinettä sisäänpän kuten kuvassa ④ sen jälkeen kun olet ottanut siitä otteen ylöspän kuvassa ③.

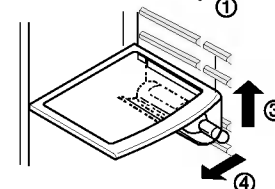

(Type-2)

Med denne vinreol kan flasker opbevares sidelæns.

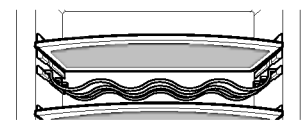

Æggeboksen (gælder kun nogle modeller)

Du kan flytte æggebeholderen til det sted, du ønsker og vælge en anden beholder afhængig af mængden af æg.

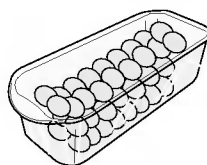

[Type-1]

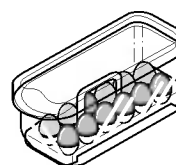

[Type-2]

BEMÆRK

- Brug aldrig æggeboksen som isbeholder. Derved kan den let knække.
- Opbevar aldrig æggeboksen i fryseskabet eller i afdelingen for ferske fødevarer.

Fugtighedskontrol i grøntsagsskuffen

For optimal opbevaring af frugt og grønt kan luftfugtigheden justeres ved hjælp af skydeknappen i venstre side foran på skuffen.

Høj luftfugtighed

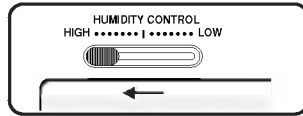

Lav luftfugtighed

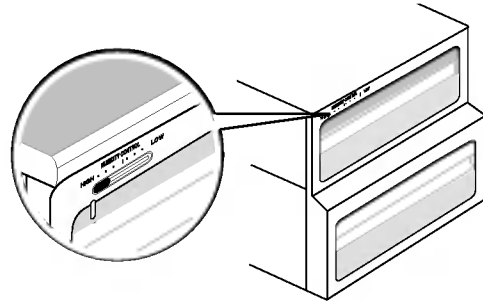
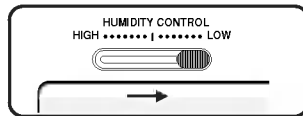

Skift mellem grøntsags- og kødskuffe (gælder kun nogle modeller)

- Den nederste skuffe i køleskabet kan fungere både som grøntsagsskuffe og kødskuffe.

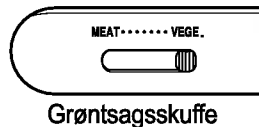

Grøntsagsskuffe

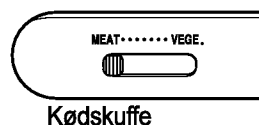

Kødskuffe

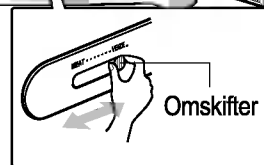

Når skuffen indstilles til kødvarer, opretholdes en temperatur, der er lavere end køleskabets generelle temperatur, så kød og fisk kan holde sig frisk længere.

Lugtfjerner (gælder kun nogle modeller)

Systemet absorberer effektivt stærke lugte ved hjælp af en optisk katalysator. Lugtfjernerensystemet påvirker ikke fødevarerne.

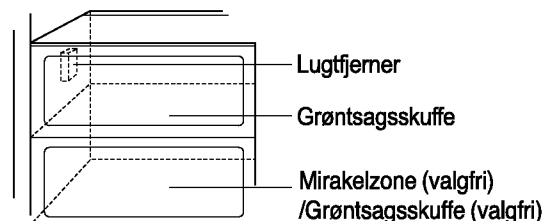

Lugtfjerner

Grøntsagsskuffe

Mirakelzone (valgfri)
/Grøntsagsskuffe (valgfri)

Sådan bruges lugtfjerner

- Lugtfjernerensystemet er fabriksinstalleret på køleskabets koldluftindtag.
- Det er en god idé at opbevare fødevarer med en gennemtrængende lugt i lukkede beholdere. Ellers kan lugten optages af de øvrige fødevarer i skabet.

Mirakelzone i hjørne med temperaturovergang (gælder kun nogle modeller)

Ved et tryk på knappen, kan du opbevare grønsager, frugt eller andre typer mad, så som kød, der skal tøs op, rå fisk, etc.



Temperaturændring i mirakelzonen (gælder kun nogle modeller)

Fremgangsmåde

Du kan vælge optimalt temperaturområde afhængigt af madtyper, der skal opbevares.

- Der er 3 trin temperaturvalg inkl. -3°C, -1°C og 4°C tilgængeligt. Grønsager/frugt og madvarer, der skal opbevares koldt og fugtigt, og kød/fisk kan opbevares friskere, afhængigt af hvilken type madvarer, der opbevares.

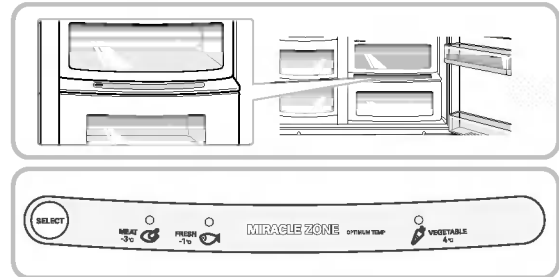

- Hvis du bruger Mirakelzonen som opbevaringsrum for kød, kan opbevaring af grønsager eller frugt måske fryse.
- Hvis du bruge Mirakelzonen som opbevaringsrum for kød, kan opbevaring af kød eller fisk måske blive ødelagt, så derfor skal kød eller fisk opbevares i F-rummet.
- Hvis du åbner en låge i R-rummet, tændes der en lampe i den valgte status, og lampen slukker, når du lukker lågen.
- (Grønsager/Frugt) → (Kold opbevaring og samtidig fugtbevarende) → (Kød) gentages fortløbende, hvergang "Selection" knappen trykkes ned.

Mirakelzone (gælder kun nogle modeller)

Afmontering af Mirakelzonen

- Først skal grønsagskurven fjernes.
- Løft Mirakelzonebakken let, ræk ind og skub den udad.

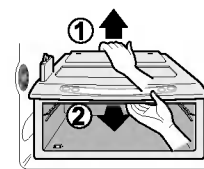

Installation af Mirakelzonen

- Sæt Mirakelzonebakken på hylden og lad den glide let ind.
- Ved brug af vold kan forbindelsesdelene gå i stykker.

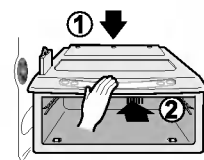

Placering af fødevarerne

(Se venligst produktkortet på side 116)

- Vinholder** Opbevaring af vin.
- Snackskuffe** Opbevaring af mindre fødevarer/produkter såsom brød, kager og snacks.
- Hylde i fryseskab** Opbevaring af frosne fødevarer såsom kød, fisk og is.
- Dørhylde i fryseskab**
- Opbevaring af små frostpakker.
 - Temperaturen stiger som regel, når døren åbnes, så det er bedst ikke at opbevare langtidsholdbare fødevarer såsom is i dørhylden.
- Skuffe i fryseskab**
- Opbevaring af kød, fisk, fjerkræ, der indpakket i fryseemballage.
 - Opbevaring af tørre fødevarer.
- Mejerihylde** Opbevaring af mejeriprodukter såsom smør og ost.
- Æggeboks** Placér æggeboksen efter ønske.
- Hylde i køleskab** Opbevaring af salater og anden garniture med en passende afstand.
- Dørhylde i køleskab** Opbevaring af emballerede føde- eller drikkevarer såsom mælk, juice og øl.
- Grøntsagsskuffe** Opbevaring af grøntsager og frugt.
- Kød-/grøntsagsskuffe** Opbevaring af grøntsager, frugt, kød til optøning med mere – alt efter omskifterens indstilling.
Sørg for at kontrollere omskifterens indstilling, inden du lægger fødevarer i skuffen.

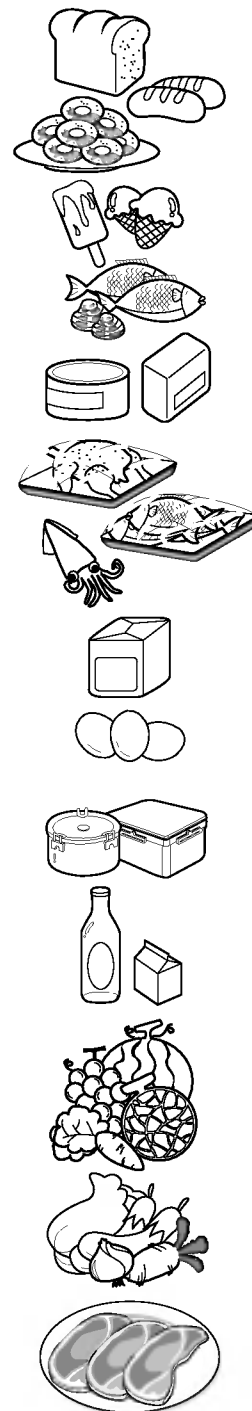

Opbevaring af fødevarer

- Opbevar friske fødevarer i køleskabet. Hvordan fødevarerne indfryses og optøes spiller en afgørende rolle for deres holdbarhed og smag.
- Brug ikke køleskabet til opbevaring af fødevarer, der let fordærves ved lave temperaturer (fx bananer og meloner).
- Varme fødevarer bør nedkøles, inden de anbringes i køleskabet, for ikke at ødelægge de øvrige fødevarer i køleskabet – og påvirke elforbruget negativt.
- Opbevar fødevarerne i køleskabet tildækket med husholdningsfilm eller i beholdere med låg. Dette vil forhindre, at fødevarernes væskeindhold fordampes, og bibeholde deres smag og næringsværdi.
- Blokér ikke udluftningsåbningerne med fødevarer. Når den kolde luft cirkulerer uhindret, holdes køleskabets temperatur jævn.
- Åbn ikke køleskabsdøren unødigt. Når døren åbnes, kommer der varm luft ind i køleskabet, og dermed stiger temperaturen.
- Fyld ikke dørhylden for meget, så døren ikke kan lukkes, fordi fødevarerne støder imod hylderne inden i skabet.

Fryseskab

- Opbevar ikke flasker i fryseskabet – de kan sprænges, når deres indhold indfryses.
 - Genfrys ikke optøede fødevarer. Ellers kan de miste smag og næringsværdi.
 - Læg frosne fødevarer såsom is, der skal opbevares i en længere periode, på hylderne inden i fryseskabet – ikke i dørhylden.
 - Rør ikke ved de kolde madvarer eller containere – særligt når de er lavet af metal – med våde hænder og sæt glasprodukter i fryserummet.
- Det er derfor, du kan få frostknuder, og de kan brække, når de er gennemfrosne, og på den måde forårsage legemlige skader.

Køleskab

- Læg ikke fugtige fødevarer på de øverste hylder i køleskabet. Ellers kan de indfryses, når de udsættes for den kolde luft.
- Rens altid fødevarerne, inden de lægges i køleskabet. Grøntsager og frugt bør vaskes og aftørres, og emballager bør aftørres, så tilstødende fødevarer ikke fordærves.
- Sørg altid for, at de æg, du opbevarer i æggeboksen er friske, og stil dem altid opret i boksen – så holder de sig friske i længere tid.

BEMÆRK

- Hvis kombiskabet er placeret i varme og fugtige omgivelser, vil hyppig åbning af døren eller opbevaring af mange grøntsager medføre kondensvand. Dette vil dog ikke påvirke kombiskabets ydeevne. Tør kondensvandet af med en fnugfri klud.

Afmontering

BEMÆRK

- Afmontering foretages i omvendt rækkefølge af montering.
- Sørg for at tage stikket ud af stikkontakten inden afmontering og montering.
- Forsøg aldrig at tvinge delene fra hinanden ved afmontering, da komponenterne kan tage skade af det.

Pære i fryseskab

Tag lampen ud ved at trække i den (③), mens De forsigtigt banker på lampedækslet og drejer det rundt (①, ②).

Drej pæren mod uret for at løsne den. Brug kun pærer på max. 40W, som kan købes hos forhandleren.

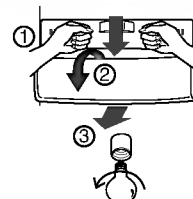

Hylde i fryseskab

Løft venstre side af hylden en anelse opad, skub den mod venstre (①), løft den helt op (②), og tag den ud af skabet.

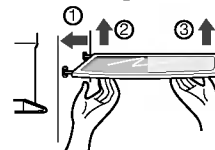

Dørhylde og ophæng

Løft dørhylden opad med begge hænder (①), og træk den udad (②).

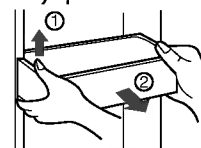

Speciel hylde

Løft 'space plus' (①) og træk den ud i retning af (②).

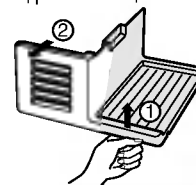

Isbeholder

Tag fat om isbeholderen som vist på illustrationen til højre, løft den en anelse (①), og træk den udad (②).

- Afmontér ikke isbeholderen, medmindre det er strengt nødvendigt.
- Sørg for at tage fat om beholderen med begge hænder, når du afmonterer den, så den ikke falder på gulvet.
- Hvis isbeholderen ikke let kan skubbes på plads, kan du justere den med justeringsmekanismen.

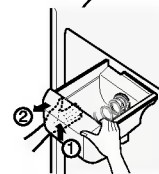

Rengøring af dispenser

Vandopsamlingsbakken har ikke noget afløb, så den bør tømmes og rengøres regelmæssigt.

Fjern opsamlingsbakkens dæksel ved at trykke på dens venstre side, og tør bakken af med en klud.

Det punkt, du skal trykke på for at fjerne dækslet, er vist på illustrationen til højre.

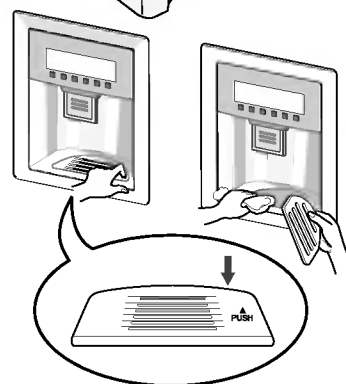

Pære i køleskab

Tryk på kanten under pæreafskærmningens forside, og træk afskærmningen udad.
Drej pæren mod uret for at løsne den.
Brug kun pærer på max. 40 W, som kan købes hos forhandleren.

**Låg til
grøntsagsskuffe**

- Træk grøntsagsskuffen en anelse udad (①), løft den forreste del af skuffens låge opad (②), og fjern lågen.

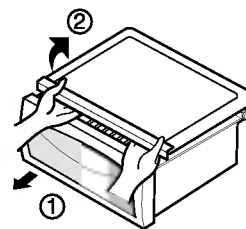

Generelle informationer

Ferieperioder

Under kortere ferier kan du med fordel lade kombiskabet køre normalt, mens du er væk. Læg de fødevarer, der kan fryses, i fryseskabet, så de holder sig længere.

Hvis du vil lukke ned for køleafdelingen, skal du fjerne alle fødevarer fra køleskabet, tage køleskabsstikket ud af stikkontakten, rengøre køleskabets indre grundigt og lade døren stå ÅBEN for at forhindre, at der opstår ubehagelige lugte.

Strømsvigt

Tilfælde af strømsvigt, som bliver udbedret i løbet af en time eller to, vil ikke påvirke temperaturen i kombiskabet.

Kombiskabets døre bør dog åbnes så få gange som muligt, mens strømmen er afbrudt.

Flytning

Fjern eller fastgør alle løse genstande inden i kombiskabet.

Drej skruefødderne helt i bund for at undgå at beskadige dem.

Anti-kondensrør

Det kan ske, at kombiskabets ydervægge bliver varme – specielt når det lige er installeret.

Der er ingen grund til bekymring. Det skyldes, at det varme kølemiddel i anti-kondensrøret opvarmer ydersiden af køleskabet.

Rengøring

Det er vigtigt at holde kombiskabet rent for at forhindre lugtgener. Spildte fødevarer bør straks fjernes, da disse kan ætse og plette plastoverfladerne, hvis de bliver siddende.

Udvendig rengøring

Rengør kombiskabets udvendige overflader med lunken sæbevand eller opvaskemiddel.

Tør over med en ren, fugtig klud, og derefter med en tør klud.

Indvendig rengøring

Regelmæssig rengøring anbefales. Vask alle skuffer og hylder med en opløsning med varmt vand og tvekulsurt natron eller et andet mildt rengøringsmiddel. Tør over med en våd klud, og derefter med tør.

Efter rengøringen

Kontrollér, at strømkablet ikke er beskadiget, at stikket ikke er overophedet, og at stikket er sat korrekt i stikkontakten.

Advarsel

Tag altid stikket ud af stikkontakten, inden du gør rent i nærheden af elektriske komponenter, såsom pærer, kontakter og betjeningspanel.

Tør eventuelt overskydende vand eller fugt op med en svamp eller klud for at forhindre vand eller væske i at trænge ind i de elektriske komponenter og derved forårsage elektriske stød.

Anvend aldrig stålsvampe, børster, skrappe skurepulvere, stærke alkaliske opløsningsmidler eller brandbare eller giftige rengøringsmidler på nogen af overfladerne.

Berør ikke frosne overflader med våde eller fugtige hænder, da hænderne kan fryse fast på eller klæbe til ekstremt kolde overflader.

Fejlfinding

Gennemgå listen på denne og de følgende sider, inden du kontakter forhandleren. Det kan spare både tid og penge.

Listen omfatter de mest gængse problemer, som ikke kan henføres til fejl i materialer eller fremstilling.

| Problem | Mulig årsag | Løsningsforslag |
|--|---|---|
| Kombiskabet virker slet ikke | | |
| Kompressoren kører ikke | Termostaten er nulstillet. | Indstil termostaten. Se under opstart på side 121. |
| | Kombiskabet er ved at afrime. | Det er normalt ved et kombiskab med automatisk afrimning. Afrimningen sker med jævne mellemrum. |
| | Stikket er ikke sat i stikkontakten. | Sæt stikket korrekt i stikkontakten. |
| | Strømsvigt. Kontrollér, om der er strøm i resten af huset. | Kontakt eventuelt din lokale elforsyning. |
| Køleskabet kører for kraftigt eller for længe | Kombiskabet er større end det forrige. | Dette er normalt. Større og mere effektive kombiskabe kører længere end mindre enheder. |
| | Rumtemperaturen er høj, eller vejret er for varmt. | Det er normalt, at kombiskabet kører længere under disse forhold. |
| | Kombiskabet har for nylig været slukket i en længere periode. | Det tager nogle timer, inden kombiskabet har nået den rette temperatur. |
| | Der er lagt større mængder varme fødevarer i kombiskabet for nylig. | Varme fødevarer vil få kombiskabet til at køre længere, indtil den rette temperatur er nået. |
| | Dørene har været åbnet for tit eller for længe ad gangen. | Når der kommer varm luft ind i kombiskabet, skal det køre længere. Prøv at lade være med at åbne dørene så ofte eller lukke dem hurtigere. |
| | Køleskabs- eller fryseskabsdøren står på klem. | Sørg for, at kombiskabet er i vater. Sørg for, at dørene ikke blokeres af skabenes indhold. Se eventuelt afsnittet om "Åbning/lukning" på side 138. |
| | Temperaturindstillingen er for lav. | Indstil termostaten på en varmere temperatur, indtil den rette temperatur er nået. |
| | Køle- eller fryseskabets tætningsliste er snavset, slidt, sprækket eller dårligt tilpasset. | Rengør eller udskift tætningen. Hvis døren ikke lukker tæt, kører kombiskabet længere for at nå den rette temperatur. |

Vedligeholdelse

| Problem | Mulig årsag | Løsningsforslag |
|---|---|--|
| Kompressoren kører ikke | | |
| Temperaturen er for lav | | |
| Temperaturen i fryseskabet er for lav, men temperaturen i køleskabet er tilpas | Temperaturen i fryseskabet er indstillet for lavt. | Indstil termostaten i fryseskabet på en varmere temperatur, indtil den rette temperatur er nået. |
| Temperaturen i køleskabet er for lav, men temperaturen i fryseskabet er tilpas | Temperaturen i køleskabet er indstillet for lavt. | Indstil termostaten i køleskabet på en varmere temperatur. |
| Fødevarerne i skufferne fryses | Temperaturen i køleskabet er indstillet for lavt. | Indstil termostaten i køleskabet på en varmere temperatur. |
| Kødet i kølskuffen fryses | Kød bør opbevares ved en temperatur, der ligger lige under frysepunktet for vand (0 °C) af hensyn til holdbarheden. | Det er normalt, at der dannes iskrystaller, som opstår på grund af kødets væskeindhold. |
| Temperaturen er for høj | | |
| Temperaturen i køle- eller fryseskabet er for høj | Termostaten i køle- eller fryseskabet er indstillet for højt. | Indstil termostaten i køle- eller fryseskabet på en koldere temperatur, indtil den rette temperatur er nået. |
| | Termostaten i køleskabet er indstillet for højt. Køleskabets termostat påvirker også fryseskabets temperatur i en vis udstrækning. | Indstil termostaten i køleskabet på en koldere temperatur, indtil den rette temperatur er nået. |
| | Døren har været åbnet for tit eller for længe ad gangen. | Der slipper varm luft ind i køleskabet, når døren åbnes. Prøv at lade være med at åbne døren så ofte. |
| | Døren står på klem. | Luk døren helt. |
| | Der er lagt større mængder varme fødevarer i køleskabet for nylig. | Køleskabet har brug for en vis tid til at nå den valgte temperatur. |
| | Køleskabet har for nylig været slukket i længere tid. | Det tager nogle timer, inden køleskabet har nået den rette temperatur. |
| Temperaturen i køleskabet er for høj, men temperaturen i fryseskabet er tilpas | Termostaten i køleskabet er indstillet for højt. | Indstil termostaten i køleskabet på en koldere temperatur. |

| Problem | Mulig årsag | Løsningsforslag |
|--|---|--|
| Lyde og støj | | |
| Højere støjniveau, når kombiskabet kører | Moderne køle- og fryseskabe har større opbevaringskapacitet og kører ved mere jævne temperaturer end tidligere. | Det er helt normalt med et højere støjniveau. |
| Højere støjniveau, når kompressoren går i gang | Kombiskabet kører under højere tryk ved opstarten af en cyklus. | Dette er normalt. Støjniveauet falder efterhånden. |
| Vibrationer eller resonans | Gulvet er ujævnt eller ustabil. | Sørg for, at gulvet er jævnt og solidt og understøtter kombiskabet, som det skal. |
| | Kombiskabet vipper på gulvet, når kompressoren kører. | |
| | Genstande oven på kombiskabet rasler. | Flyt genstandene. |
| | Service eller beholdere vibrerer på hylderne inden i kombiskabet. | Det er normalt, at service og lignende kan vibrere en anelse. Flyt lidt på servicet. Sørg for, at kombiskabet er i vater og står solidt på gulvet. |
| | Kombiskabet berører væggen eller et køkkenmodul. | Flyt kombiskabet, så det ikke berører væggen eller køkkenmodulet. |
| Vand/fugt/is inden i kombiskabet | | |
| Der samler sig kondensvand på kombiskabets indervægge | Varmt og fugtigt vejr øger dannelsen af rim og kondensvand inden i kombiskabet. | Dette er helt normalt. |
| | Døren står på klem. | Se eventuelt afsnittet om "Åbning/lukning af døre". |
| | Dørene har været åbnet for tit eller for længe ad gangen. | Prøv at lade være med at åbne dørene så ofte. |
| Vand/fugt/is uden på kombiskabet | | |
| Der dannes kondensvand uden på kombiskabet eller mellem dets døre | Luftfugtigheden er høj. | Dette er helt normalt i fugtigt vejr. Når luftfugtigheden formindskes, bør kondensvandet fordampe. |
| | Hvis døren står på klem, mødes den kolde luft inden i kombiskabet med den varme luft uden for. | Luk døren helt. |

Vedligeholdelse

| Problem | Mulig årsag | Løsningsforslag |
|--|---|--|
| Dårlig lugt inden i kombiskabet | Kombiskabets indre trænger til rengøring. | Rengør kombiskabet indvendig med en svamp og varmt vand blandet med tvekulsurt natron. |
| | Kombiskabet indeholder stærkt lugtende fødevarer. | Dæk fødevarerne helt til. |
| | Visse beholdere og indpakkingsmaterialer frembringer lugt. | Brug andre typer beholdere og indpakkingsmaterialer. |
| Åbning/lukning af døre og skuffer | | |
| Døren(e) kan ikke lukkes helt | Fødevarer i skabet holder døren åben. | Flyt de fødevarer, der forhindrer døren i at lukke. |
| | Den ene dør blev lukket for hårdt, hvorved den anden dør gik på klem. | Luk begge døre blidt. |
| | Kombiskabet er ikke i vater. Det vipper på gulvet, når det skubbes let. | Regulér skruefødderne. |
| | Gulvet er ujævnt eller ustabil. Kombiskabet vipper på gulvet, når det skubbes let. | Sørg for, at gulvet er jævnt og understøtter kombiskabet, som det skal. Kontakt en tømrer, som kan udbedre fjedring eller hældning på gulvet. |
| | Kombiskabet berører væggen eller et køkkenmodul. | Flyt kombiskabet en anelse. |
| Skufferne glider ikke let | Indholdet berører hylden oven over skuffen. | Tag nogle af madvarerne ud af skuffen. |
| | Skuffens glideskinne er snævset. | Rengør skuffen og glideskinnen. |
| Dispenser | | |
| Der kommer ingen is ud af dispenseren | Isbeholderen er tom. | Vent, til der er is i isbeholderen. |
| | Termostaten i fryseskabet er indstillet for højt. | Indstil termostaten i fryseskabet til en temperatur, der er tilstrækkeligt lav. Vent, til der er is i isbeholderen, og prøv, om dispenseren virker. |
| | Der er lukket for vandforsyningen. | Åbn ventilen. Vent, til der er is i isbeholderen, og prøv, om dispenseren virker. |
| | Køle- eller fryseskabsdøren står på klem. | Sørg for, at begge døre er helt lukket. |

| Problem | Mulig årsag | Løsningsforslag |
|--|--|--|
| Der kommer ingen is ud af dispenseren | Isen er smeltet og er frosset rundt om udtaget, fordi dispenseren bruges for sjældent eller på grund af temperatursvingninger og/eller strømsvigt. | Tag isbeholderen ud, og tøm den. Rengør beholderen, tør den af, og sæt den på plads igen. Vent, til der er is i isbeholderen, og prøv, om dispenseren virker. |
| Istdispenseren er blokeret | Isternerne er klumpet sammen mellem ismaskinen og bagvæggen på isbeholderen. | Fjern de isterner, der er blokerer dispenseren. |
| | Isternerne er frosset sammen. | Brug dispenseren noget oftere, så isternerne ikke fryser sammen. |
| | Isterner, der er købt færdigfrosne eller fremstillet på anden måde, er anvendt i dispenseren. | Brug kun de isterner, der laves i kombiskabets ismaskine. |
| Der kommer intet vand ud af dispenseren | Der er lukket for vandforsyningen. Se afsnittet "Der kommer ingen is ud af dispenseren" på side 138. | Luk op for vandforsyningen. |
| | Køle- eller fryseskabsdøren står på klem. | Sørg for, at begge døre er helt lukket. |
| Vandet har en mærkelig smag eller lugt | Vandet har været opbevaret i vandbeholderen for længe. | Rens beholderen grundigt ved at fylde vand i glasset og kassere det – gentag processen 14 gange for at skylle beholderen helt igennem. |
| | Dispenseren er ikke korrekt tilsluttet til den kolde vandforsyning. | Tilslut dispenserens vandforsyning til det rør, der forsyner køkkenvandhanen. |
| Lyden af faldende is | Denne lyd er helt normal og opstår, når isternerne falder fra den automatiske ismaskine og ned i isbeholderen. Lydniveauet varierer afhængigt af kombiskabets placering. | |
| Lyde fra vandforsyningen | Det er helt normalt, at der kommer lyde, når ismaskinen forsynes med vand. | |
| Øvrige | Læs venligst afsnittet om "Automatisk ismaskine og dispenser" på side 123 grundigt igennem. | |

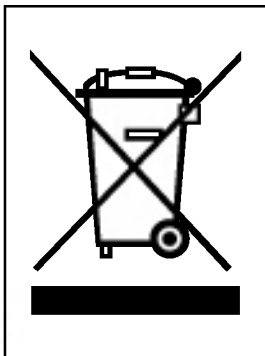

SÅDAN SMIDER DU DIT GAMLE APPARAT UD

1. Når der er et tegn med et kryds over en skraldespand, betyder det, at produktet er omfattet af EU-direktiv 2002/96/EC.
2. Alle elektriske og elektroniske produkter skal smides ud et andet sted end gennem den kommunale affaldsordning ved hjælp af specielle indsamlingsfaciliteter, der er organiseret af staten eller de lokale myndigheder.
3. Korrekt bortskaffelse af dit gamle apparat er med til at forhindre mulige skadevirkninger på miljøet og menneskelig sundhed.
4. Mere detaljerede oplysninger om bortskaffelse af dit gamle apparat kan fås ved at kontakte dit lokale kommunkontor, renovationselskab eller den butik, hvor du købte produktet.

Sisällysluettelo

| | | |
|---|---|-----|
| Esittely | Merkinnät _____ | 107 |
| | Tärkeitä turvatietoja _____ | 107 |
| | Osien nimitykset _____ | 108 |
| Asennus | Oikea paikka _____ | 109 |
| | Oven irrotus _____ | 110 |
| | Ovien asennus takaisin _____ | 111 |
| | Tulovesiletkun asennus _____ | 111 |
| | Korkeuden säätö _____ | 112 |
| | Liittäminen ulkoihin laitteisiin _____ | 113 |
| Käyttö | Aloitus _____ | 114 |
| | Lämpötilojen ja toimintojen säädöt _____ | 114 |
| | Hyllyt (Ei ole kaikissa malleissa) _____ | 118 |
| | Viiniteline (Ei ole kaikissa malleissa) _____ | 118 |
| | Munakotelo (Ei ole kaikissa malleissa) _____ | 118 |
| | Vihanneslaatikon kosteuden säätö _____ | 119 |
| | Muutos vihannes- tai lihalaatikoksi (Ei ole kaikissa malleissa) _____ | 119 |
| | Hajunpoistaja (Ei ole kaikissa malleissa) _____ | 119 |
| | Miracle Zone -lämpötilan muutoslokero (Ei ole kaikissa malleissa) _____ | 120 |
| | Lämpötilan muutos Miracle Zone -lokerossa (Ei ole kaikissa malleissa) _____ | 120 |
| | Miracle Zone (Ei ole kaikissa malleissa) _____ | 120 |
| Elintarvikkeiden säilytysohjeita | Elintarvikkeiden paikat _____ | 121 |
| | Elintarvikkeiden säilytys _____ | 122 |
| Hoito ja huolto | Osien irrotus _____ | 123 |
| | Yleisiä tietoja _____ | 125 |
| | Puhdistus _____ | 125 |
| | Vianetsintä _____ | 126 |

Merkinnät

Tämän yksikön malli- ja sarjanumerot ovat jääkaappiyksikössä joko sisäkuoressa tai jääkaappiosaston takana. Numerot ovat yksilöllisiä tälle yksikölle, eikä niitä käytetä muissa yksiköissä. Sinun tulisi kirjoittaa muistiin alla pyydytyt tiedot ja pitää ne tallessa pysyvinä tietoina hankinnastasi. Kirjoita tiedot tähän.

Ostopäivä : _____
 Laitteen myyjä : _____
 Myyjän osoite : _____
 Myyjän puhelinnumero : _____
 Mallinumero : _____
 Sarjanumero : _____

Tärkeitä turvatietoja

Ennen käyttöä tämä jääkaappi täytyy asentaa oikein ja sijoittaa tässä oppaassa annettujen ohjeiden mukaisesti.

Älä koskaan irrota jääkaappisi verkkojohtoa pistorasiasta vetämällä johdosta. Tartu aina tiukasti kiinni pistokkeeseen ja vedä se suoraan ulos pistorasiasta.

Siirtäessäsi laitetta irti seinästä varo vetämästä sitä verkkojohdon yli tai vaurioittamasta sitä millään tavalla.

Kun jääkaappisi on toiminnassa, älä kosketa pakastinosaston kylmiä pintoja erityisesti kostein tai märin käsin. Iho saattaa tarttua kiinni erittäin kylmiin pintoihin.

Irrota verkkojohto pistorasiasta puhdistaessasi laitetta tai muita toimenpiteitä varten. Älä koskaan koske verkkojohtoon märin käsin, koska saatat saada sähköiskun tai muita vammoja.

Älä koskaan vaurioita, käsittele, taivuta jyrkästi, vedä tai kierrä verkkojohtoa, koska viallinen verkkojohto voi aiheuttaa tulipalon tai sähköiskun. Se myös kyseenalaistaa laitteen oikean maadoituksen.

Älä koskaan laita lasituotteita pakastimeen, koska sisällön jäätyessä laajeneminen saattaa rikkoa ne.

Älä koskaan laita sormiasi jääpala-automaatin jäälaatikon sisään. Jääpala-automaatin toiminta saattaa vahingoittaa sinua.

Laitetta ei ole tarkoitettu nuorten lapsien tai vaivaisten henkilöiden käytettäväksi ilman valvontaa.

Pikkulapsia tulee valvoa sen varmistamiseksi, etteivät he leiki laitteella.

Älä koskaan anna kenenkään kiivetä, istua, seiso tai roikkua virvokeosaston ovella. Tällainen toiminta voi vaurioittaa jääkaappia ja jopa kaataa sen aiheuttaen vakavia vammoja.

Mikäli mahdollista liitä jääkaappi omaan pistorasiaansa estääksesi sitä aiheuttamasta yhdessä huoneiston muiden laitteiden tai valaisimien kanssa ylikuormitusta, joka saattaisi johtaa sähkövirran katkeamiseen.

Jääkaappipakastin tulisi sijoittaa niin, että virtapistokkeeseen pääsee käsiksi ja voi irrottaa sen pistorasiasta nopeasti onnettomuuden tapahtuessa.

Jos verkkojohto on vaurioitunut, sen vaihtaminen täytyy antaa valmistajan edustajan tai sen valtuuttaman huoltopisteen tai vastaavasti ammattitaitoisen henkilön tehtäväksi vaarojen välttämiseksi.

Älä muokkaa virtajohtoa tai pidennä sitä.

- Se aiheuttaa sähköiskun tai tulipalon.



Älä käytä jatkojohtoa

Käsiksi pääsy virtapistokkeeseen Verkkojohdon vaihto

⚠ Varoitus

Varoitus lasten jäämisestä loukkuun

VAARA: On olemassa vaara lasten jäämisestä loukkuun.

Ennen kuin hävität vanhan jääkaappisi tai pakastimesi:

Irrota ovet, mutta jätä hyllyt paikalleen, jolloin lasten kiipeäminen sisään vaikeutuu.

Laitetta ei ole tarkoitettu nuorten lapsien tai vaivaisten henkilöiden käytettäväksi ilman valvontaa.

Pikkulapsia tulee valvoa sen varmistamiseksi, etteivät he leiki laitteella.

Älä säilytä

Älä säilytä bensiiniä tai muita syttyviä höyryjä ja nesteitä tämän tai muiden laitteiden lähellä.

Maadoitus

Maadoitus vähentää sähköiskun vaaraa oikosulun esiintyessä, koska sähkövirta pääsee kulkemaan maattolinjan kautta.

Sähköiskun mahdollisuuden estämiseksi tämä laite täytyy maattaa oikein.

Maadoitetun pistokkeen väärä käyttö saattaa aiheuttaa sähköiskun. Neuvottele valtuutetun sähköasentajan kanssa ja varmistu, että maatto-ohjeet on ymmärretty oikein tai jos epäilet, että laitetta ei ole maattettu kunnolla.

Osien nimitykset

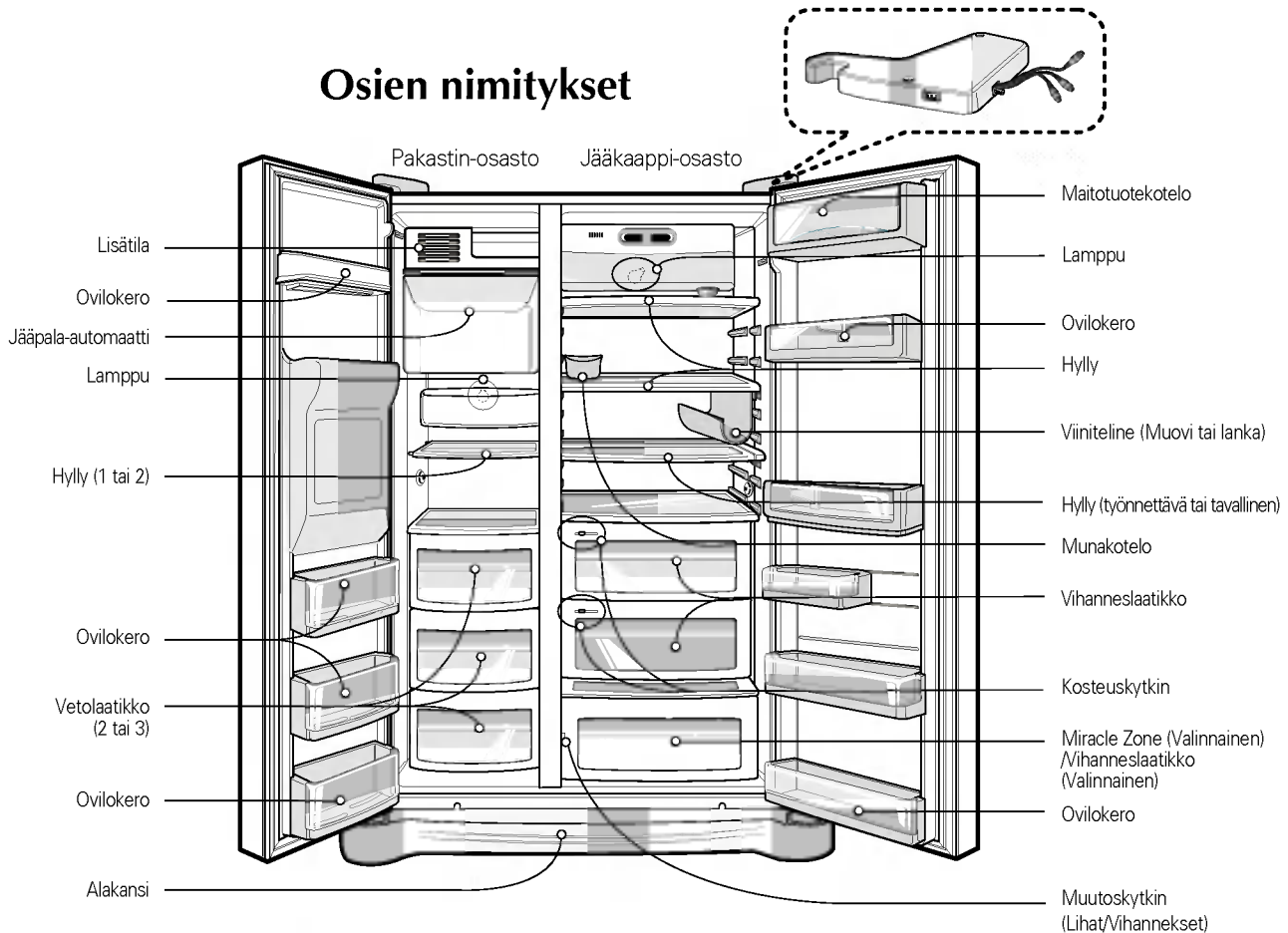

HUOMAUTUS

- Jos toteat joidenkin osien puuttuvan yksiköstäsi, ne saattavat olla sellaisia osia, joita on muissa malleissa. (Esim. "Virvokeosastoa" ei ole kaikissa malleissa)

Valitse hyvä sijainti**Oikea paikka**

1. Sijoita laite sellaiseen paikkaan, jossa sen käyttö on helppoa.
2. Vältä laitteen sijoitusta lähelle lämmönlähteitä, suoraan auringonvaloon tai kosteaan paikkaan.
3. Tehokkaan toiminnan varmistamiseksi ilman tulee päästä kiertämään vapaasti laitteen ympärillä. Jos laite sijoitetaan upotettuun seinätilaan, jättäkää vähintään 30 cm tai enemmän vapaata tilaa laitteen yläpuolelle ja 5 cm tai suurempi etäisyys seiniin. Laite tulisi nostaa 2,5 cm ylös lattiasta erityisesti, jos alla on matto.
4. Tärinän välttämiseksi laitteen tulee seistä vaakatasossa.
5. Älä asenna laitetta alle 5°C lämpötilaan. Se saattaa vaikuttaa suorituskykyyn.

**Eliminação do aparelho antigo**

Este aparelho contém fluidos (líquido de refrigeração, lubrificante) e é feito de componentes e materiais que são reutilizáveis e/ou recicláveis.

Todos os materiais importantes devem ser enviados para o centro de recolha de materiais para eliminar e podem ser reutilizados após terem sido processados (reciclagem). Para os recuperar, por favor contacte a agência local.

⚠ Varoitus

Irrota alakansi ja sitten tulovesiletku

Irrota pakastin- osaston ovi

Jääkaapin oven irrotus

Oven irrotus

Sähköiskun vaara

Irrota jääkaapin verkkojohto pistorasiasta ennen asennusta. Tämän suorittamatta jättäminen voi aiheuttaa vakavan vamman tai kuoleman.

Jos huonetilasi oviaukko on liian kapea jääkaapin saamiseksi siitä läpi, irrota jääkaapin ovi ja vie kaappi sisään ovesta pystyasennossa.

Irrota jalkalista nostamalla ylöspäin ja irrota pidikeklipsi, vedä sitten ylös vedensyöttöputki painamalla kohtaa (1) kuten kuvassa oikealla esitetään.

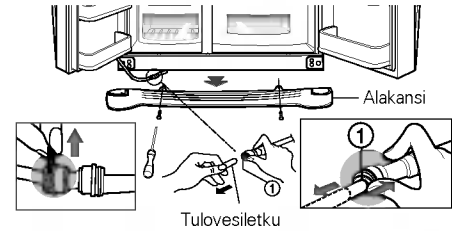

HUOMAUTUS

- Jos putken pää on epämuotoinen tai kulunut, katkaise huono osa pois.

- 1) Irrota saranan suojus löysäämällä ruuvit. Irrota sen jälkeen kaikki liitäntäjohdot maattojohtoa lukuun ottamatta.

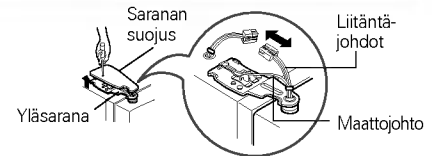

- 2) Irrota pidike kiertämällä sitä vastapäivään (1) ja nosta sitten yläsarana ylös (2).

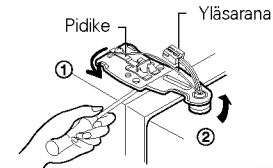

HUOMAUTUS

- Irrottaessasi yläsaranaa varo, ettei ovi kaadu eteenpäin.

- 3) Vie jääkaappiosaston ovi sisään huoneen ovesta ja laske se alas, mutta varo vaurioittamasta tulovesiletkua. Tällä kerralla ovea tulisi nostaa sen verran, että tulovesiletkun voi vetää kokonaan pois.



HUOMAUTUS

- Siirrä jääkaappiosaston ovi huoneen ovesta sisään ja laske se alas, mutta varo vaurioittamasta tulovesiletkua.

- 1) Löysää saranan suojuksen ruuvit ja irrota suojus. Irrota liitäntäjohto, jos sellainen on, maattojohtoa lukuun ottamatta.

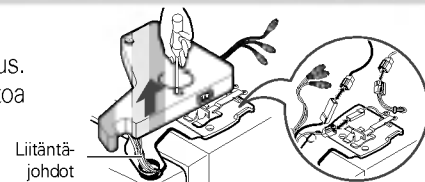

- 2) Irrota pidike kiertämällä sitä myötäpäivään (1), ja irrota sitten yläsarana nostamalla sitä ylöspäin (2).



- 3) Irrota jääkaappiosaston ovi nostamalla ylöspäin.

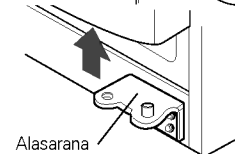

Asennus

Vie jääkaappi ovesta

Vie jääkaappi pystyasennossa läpi huoneen ovesta, kuten kuvassa oikealla.



Ovien asennus takaisin

Saatuasi kaapin ja ovet huoneen ovesta sisään asenna ovet päinvastaisessa järjestyksessä.

Tulovesiletkun asennus

Ennen asennusta

- Jääpala-automaatti vaatii toimiakseen 147 ~ 834 kPa (1,5 ~ 8,5 kgf/cm²) vedenpaineen. (Silloin tavallinen pahvimuki täyttyy 3 sekunnissa).
- Jos vedenpaine ei saavuta arvoa 147 kPa (1,5 kpf/cm²) ja jää sen alle, täytyy hankkia erillinen painepumppu syöttämään tulovettä jääautomaatille kylmän veden annostelijalle.
- Pidä tulovesiletkun kokonaispituus 8 metrissä tai sen alle, ja varo taivuttamasta letkua. Yli 8 metriä pitkä letku saattaa aiheuttaa tuloveden syöttöhäiriöitä vaikuttaessaan poistoveden paineeseen.
- Asenna tulovesiletku paikkaan, johon ei kohdistu lämpöä.

⚠ Varoitus

- Connect to potable water supply only.
- Refer to instructions with water filter kit for installation.

⚠ Varoitus

- Vedensuodatinta tulisi käyttää ainoastaan silloin, kun se on veden heikon laadun johdosta välttämätöntä. Tulee myös olla hyvin tarkka ja sanoa, että asennettuna täytyy antaa valtuutetun huoltohenkilöstön vaihtaa ja huoltaa se 6 kuukauden välein.

Korkeuden säätö

Jos pakastinosaston ovi on alempana kuin jääkaappiosaston ovi

Tasaa ovet työntämällä uraruuviavain (lattapäinen) vasemman korkeussäätöruuvin koloon ja kiertämällä ruuvia myötäpäivään (⌚).

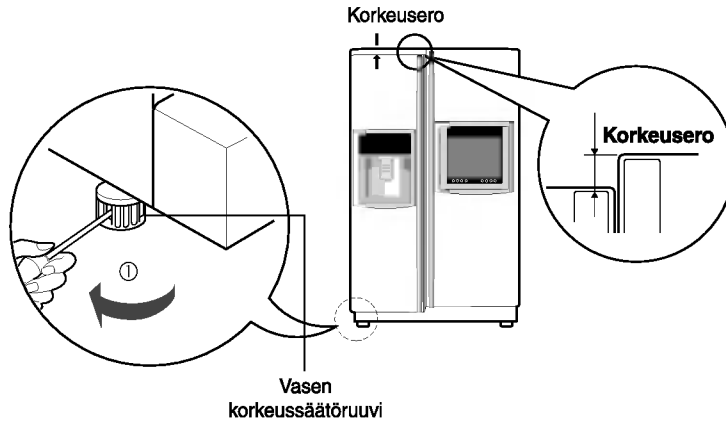

Jos pakastinosaston ovi on ylempänä kuin jääkaappiosaston ovi

Tasaa ovet työntämällä uraruuviavain (lattapäinen) oikean korkeussäätöruuvin koloon ja kiertämällä ruuvia myötäpäivään (⌚).

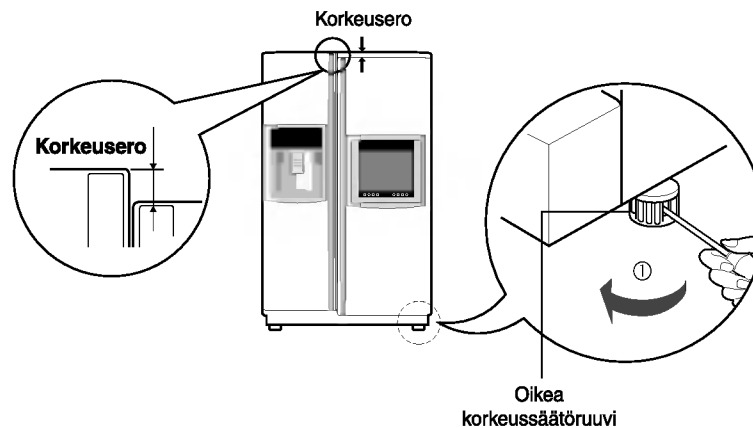

Kun ovikorkeudet on tasattu

Jääkaapin ovet sulkeutuvat pehmeästi, kun etupuolta korotetaan säätämällä korkeudensäätöruuveja. Jos ovet eivät sulkeudu kunnolla, laitteen suorituskyky saattaa heikentyä.

Seuraavaksi

1. Pyyhi pois kuljetuksen aikana kerääntynyt pöly ja puhdista laite perusteellisesti.
2. Asenna lisävarusteet, kuten jääpalalaatikko, haihdutusaltan kansi jne. oikeille paikoilleen. Ne on pakattu yhdeksi pakkaukseksi kuljetusvaurioiden välttämiseksi.
3. Liitä verkkojohto pistorasiaan. Älä liitä mitään muita laitteita samaan pistorasiaan.

Antenni/
kaapeliliitännät

Liittäminen ulkoisiin laitteisiin

- Parhaan kuvan laadun saamiseksi säädä tarvittaessa antennin suuntaa.

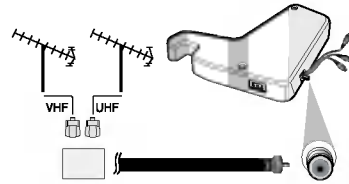
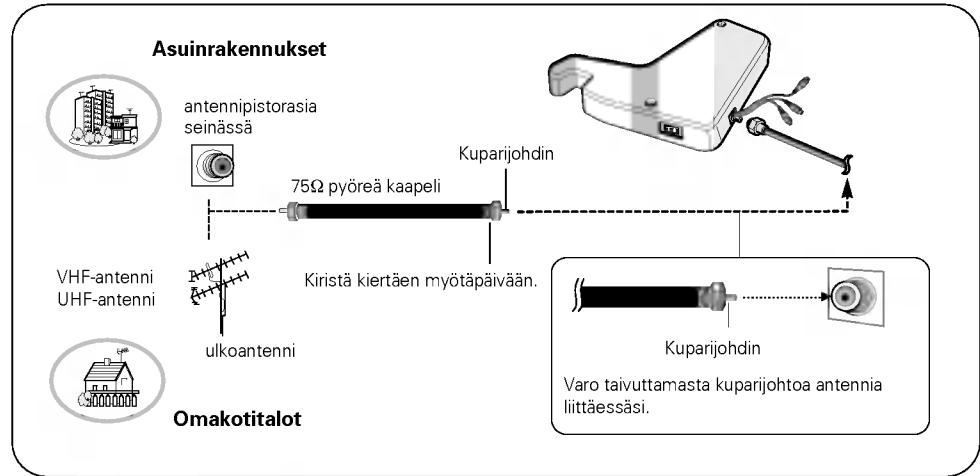

- Heikon signaalin alueella voit parantaa kuvan laatua hankkimalla ja asentamalla antennivahvistimen.
- Jos antenni ei ole asennettu oikein, ota yhteys myyjään ja kysy neuvoa.

Videonauhurin /
DVD:n liittäminen

Liitännät

- Liitä videonauhurin audio/videolähdön liittimistä kaapeli laitteen audio/videotuloliittimiin.
- Valitse **AV** painamalla **TV/AV/RADIO**-näppäintä.
- Paina videonauhurin toistonäppäintä **PLAY**. Ruutuun ilmestyy videonauhurin/DVD:n toistokuva.

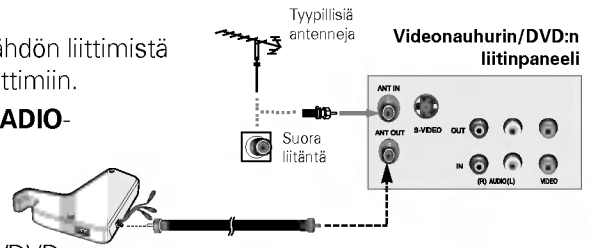

HUOMAUTUS

- Jos sinulla on monovideonauhuri, liitä videonauhurin audiokaapeli laitteen liittimeen **AUDIO L/MONO**.

Kaapelitelevioliitännät

- Kun paikalliselta kaapelitelevisiyohtiöltä on tilattu palvelu ja asennettu konvertteri, voit katsella kaapelitelevision ohjelmia.
- Lisätietoja kaapelitelevisiosta saat ottamalla yhteyden paikalliseen kaapelitelevision palveluntarjoajaan.

Liitännät

- Valitse **TV** painamalla kaukosäätimen **TV/AV/RADIO**-näppäintä.
- Viritä kaapelitv-viritin kanaville, jotka tarjoavat kaapelitelevisiotarjontaa.

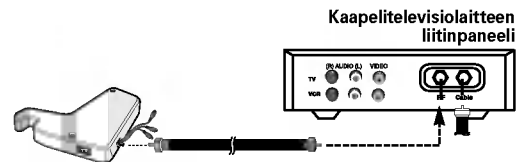

Aloitus

Kun jääkaappisi on asennettu, anna sen käyttölämpötilojen vakiintua 2-3 tuntia, ennen kuin laitat kaappiin tuoreita tai pakastettuja elintarvikkeita. Jos toiminta keskeytyy, odota 5 minuuttia ennen käynnistystä uudelleen.

Lämpötilojen ja toimintojen säädöt

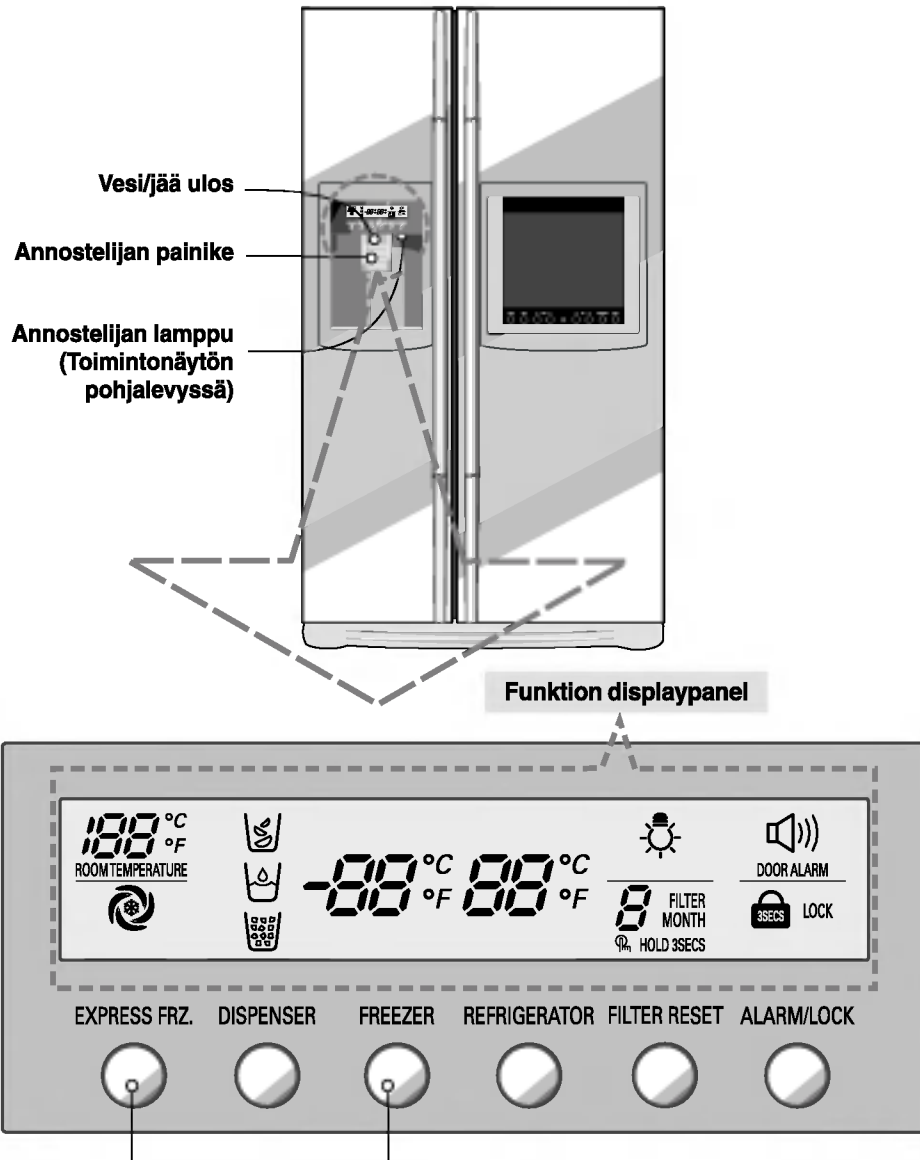

Näytön virransäästötila

HUOMAUTUS

- Mallisi ei ehkä sisällä kaikkia valinnaisvarusteita.
- Pyyhi pois kosteus ennen näyttönäppäimen käyttöä, koska näppäimen toiminta perustuu kosketusherkkään menetelmään ja kosteuden tiivistyessä näppäimen pintaan sen toiminta hidastuu tai muut näppäimet saattavat toimia tarkoituksesta.

Käyttö

Näin säädetään
pakastinosaston
lämpötila

Näin säädetään
jäakaappiosaston
lämpötila

Annostelijan
käyttö

Näytön virransäästötila

Tämä toiminto asettaa näytön virransäästötilaan, kunnes ovi seuraavan kerran avataan.

Paina samanaikaisesti nuppeja FREEZER ja EXPRESS FRZ. ja pidä ne painettuina, kunnes kuulu sointuva merkkiäni. Kaikki LED-merkkivalot ensin syttyvät ja sitten sammuvat. Kun virransäästötila on käynnistetty, näyttö on sammunut kunnes ovi seuraavan kerran avataan. Sitten se syttyy aina kun ovi avataan tai painetaan jotakin nuppia. Näyttö pysyy päällä 20 sekuntia viimeisestä oven avauksesta tai nupin painalluksesta. Poista virransäästötila painamalla samanaikaisesti nuppeja FREEZER ja EXPRESS FRZ. ja pidä ne painettuina 5 sekuntia, kunnes kuulu sointuva merkkiäni.

oit säättää pakastintilan ja jäakaappitilan lämpötiloja.

Pakastinosaston lämpötilan säätö



Jäakaappiosaston lämpötilan säätö



* Aina painiketta painettaessa asetus toistuu järjestyksessä (Heikko) → (Keskiheikko) → (Keski) → (Keskivahva) → (Vahva).

- Sisälämpötila vaihtelee elintarvikkeiden tilanteen mukaan, ja näytetty lämpötila on asetettu kohdelämpötila, ei jääkapin senhetkinen sisäinen lämpötila.
- Jääkapin toiminta on aluksi heikkoa. Säädä jääkaapin lämpötila edellä kuvatulla tavalla vasta käytettyäsi sitä vähintään 2~3 päivää.

- Valitse joko jäämurska, vesi tai jääkuutiot ja paina kevyesti painiketta lasilla tai mukilla.

Vesi

Sytytä veden ilmaisivalo painamalla valintapainiketta

- Annostelija antaa vettä painettaessa painiketta lasilla.

Jääkuutiot

Sytytä jääkuutioiden ilmaisivalo painamalla valintapainiketta

- Annostelija antaa jäämursketta painettaessa painiketta lasilla.

Jäämurske

Sytytä jäämurskeen ilmaisivalo painamalla valintapainiketta

- Annostelija antaa jäämursketta painettaessa painiketta lasilla.

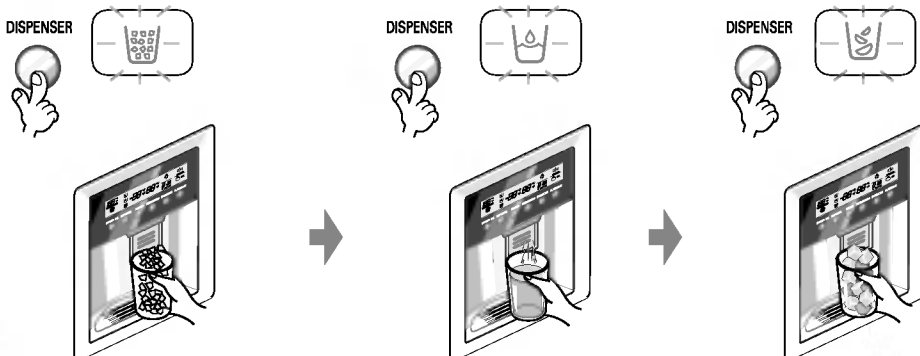

Kun jääkone ei toimi kunnolla

Jää paakkuuntuu

- Jos jää paakkuuntuu, ota jääpaakut pois jäävarastolaatikosta, murra ne pienemmiksi paloiksi ja laita ne takaisin jäävarastolaatikkoon.
- Jos jääkone tekee liian pieniä tai toisiinsa tarttuneita jääpaloja, täytyy jääkoneen tuloveden määrää säätää. Ota yhteys huoltopisteeseen.
- * Jos jäätä ei käytetä säännöllisesti, se saattaa paakkuuntua.

Virtakatkos

- Jäätä saattaa pudota pakastinosastoon. Ota jäävarastolaatikko ulos, poista siitä kaikki jäät, kuivaa se ja laita takaisin paikalleen. Kun laitteeseen on taas saatu kytketyksi virta, valitaan jäämurskan valmistus automaattisesti.

Laite heti käyttöönoton jälkeen

- Käyttöönoton jälkeen uudelta laitteelta kuluu noin 12 tuntia ensimmäisten jäiden valmistamiseen pakastinosastossa.

Pikapakastus

Valitse tämä toiminto halutessasi pakastaa nopeasti.

- "OFF → ON → OFF toistuvat painettaessa EXPRESS FRZ. painiketta.



- Nuolimerkki on näkyvässä päällä-tilassa (On) vilkuttuaan ensin 4 kertaa, kun valitaan "Erikoisjäähdytys" (Special Refrigeration) päälle.

- Pikapakastustoiminto kytkeytyy automaattisesti pois päältä kiinteän aika-asetuksen mukaan.

EXPRESS FRZ.

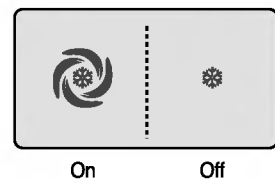

Lukitus



Tämä nuppi pysäyttää toisten nappien toiminnan.

- Lukittu ja Vapaa toistuvat vuorotellen painettaessa nuppia yli 3 sekuntia.
- Jos käytät nuppia ALARM/LOCK, mikään muu nuppi ei toimi ennen niiden lukituksen avausta.

ALARM/LOCK

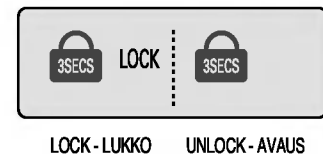

Ovihälytin

Ovi auki -varoitus

- Merkkiääni kuuluu 3 kertaa 30 sekunnin välein, jos jääkaapin tai pakastimen ovi jätetään auki yli 60 sekunnin ajaksi.
- Ota yhteys huoltopisteeseen, jos varoitusmerkkiääni jatkuu sen jälkeen kun ovi on suljettu.

ALARM/LOCK



Suodattimen kunnan (suodattimen vaihtojakson) näyttötoiminto

- Jakelulaitteessa on vesisuodattimen patruunan vaihdon merkkivalo.
- Vesisuodatin tulee vaihtaa kuuden kuukauden välein.
- Suodattimen merkkivalo syttyy ilmaisemaan, milloin suodatin on vaihdettava.
- Kun suodatin on vaihdettu, nollaa merkkivalo painamalla suodatinnuppia yli 3 sekuntia.

FILTER RESET

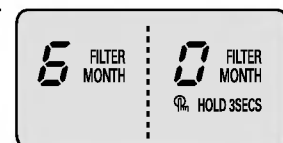

Muut toiminnot

Ympäristön lämpötilan näyttöikkuna.

- Lämpötilan näyttöalue on -9°C ~ 49°C.
- Alle -9°C lämpötilat näytetään merkillä LO ja yli 49°C lämpötilat merkillä HI.



Vianilmaisutoiminto

- Vianilmaisutoiminto havaitsee automaattisesti vian, joka tuotteessa ilmenee jääkaappia käytettäessä.
- Jos tuotteeseen tulee vika, se ei toimi painamalla painikkeita eikä anna normaaleja käyttöviestejä. Älä tässä tapauksessa katkaise virtaa heti, vaan ota välittömästi yhteys huoltopisteeseen. Huoltoasentajalta kuluu paljon aikaa viallisen osan etsimiseen, jos virta on ehditty katkaista.

Jään/kylmän veden valmistustapa

Vesi jäähtyy säilytettynä jääkaappiosaston vesisäiliössä, josta se lähetetään annostelijaan.

Jää valmistuu jääpala-automaatissa, josta se lähetetään annostelijaan joko jäämurskana tai kuutioina.

HUOMAUTUS

- On normaalia, että vesi ei ole hyvin kylmää aluksi. Jos haluat kylmää vettä, lisää lasiin jäitä.

Varoituksia

Heitä pois heti jääkaapin asennuksen jälkeen valmistuneet ensimmäiset jäät (noin 20 palaa) ja vesi (noin 7 lasillista).

Aluksi valmistuneessa jäässä ja vedessä saattaa olla hiukkasia tai hajuja tulovesiletkusta tai tulovesilaatikosta. Tämä täytyy tehdä myös, kun jääkaappia ei ole käytetty pitkään aikaan.

Lapset eivät saa käsitellä annostelijaa.

Lapset saattavat painaa painiketta väärin tai rikkoa lamppuja.

Varmista, että elintarvikkeet eivät tuki jään kulkuaukkoa.

Jos elintarvikkeita laitetaan jään kulkuaukon suulle, annostelija ei voi toimia. Jäähileet saattavat myös tukkia jään kulkuaukon, jos käytetään yksinomaan jäämursketta. Poista silloin aukkoon kerääntynyt jäähile.

Älä koskaan yritä jäähdyttää virvoketölkkejä tai muita elintarvikkeita jää-varastolaatikossa.

Sellainen toiminta saattaa vaurioittaa jääpala-automaattia.

Älä koskaan ota jäitä ohuisiin kristallilaseihin tai savi-astioihin.

Sellaiset lasit tai muut astiat saattavat rikkoutua.

Laita lasiin ensin jäät ennen kuin täytät sen vedellä tai virvokkeilla.

Vesi saattaa loiskahtaa, kun jäitä lisätään lasissa jo olevaan nesteeseen.

Älä koskaan koske kädellä tai esineillä jään tuloaukkoa.

Kosketus saattaa rikkoa osia tai vaurioittaa kättä.

Älä koskaan irrota jääkoneen kantta.

Tasoita aika ajoin jäävarastolaatikon jään pinta, kun laatikko on täynnä.

Jäätä kasautuu jääkoneen läheisyyteen. Kun jääkone havaitsee jäävarastolaatikon olevan aivan täynnä, saattaa jään valmistuminen pysähtyä.

Jos annostelijasta tulee värjäytynyttä jäätä, lopeta käyttö ja ota välittömästi yhteys huoltopisteeseen.

Älä koskaan käytä liian kapeita tai syviä laseja.

Jäät saattavat jäädä kiinni jään kulkuaukkoon, jolloin jääkaapin toiminta estyy.

Pidä lasi oikealla etäisyydellä jään tuloaukosta.

Liian lähellä tuloaukkoa oleva lasi saattaa estää jäitä pääsemästä ulos.

Pakastimen ovi

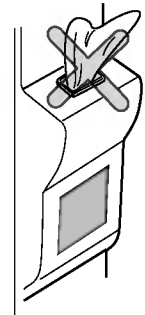

Työnnettävä hylly**Hyllyt (Ei ole kaikissa malleissa)**

Voit säilyttää korkeita astioita, kuten 4 litran kannun tai pulloja työnämällä hyllyn etupuoliskon hyllyn takapuoliskon alle. Palauta hylly kokonaiseksi vetämällä itseäsi kohti.

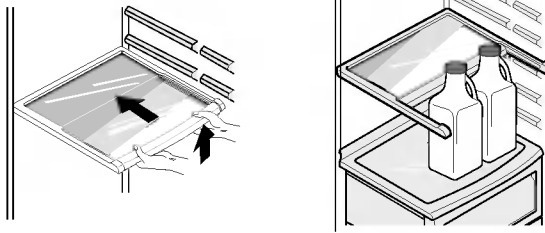
**Viinitelineen säätö (Tyyppi 1)****Viiniteline (Ei ole kaikissa malleissa)**

Tässä viinitelineessä pulloja voi säilyttää vaakatasossa. Telineen voi kiinnittää mihin hyllyyn tahansa.

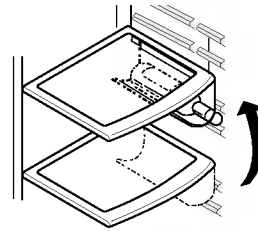
**Viinitelineen asennus :**

Vedä viinitelinettä alaspäin kuten kuvassa ② sen jälkeen kun se on työnnetty hyllyn sivukiinnityksiin kuten kuvassa ① naksauttamalla ylöspäin kuten kuvassa ①.

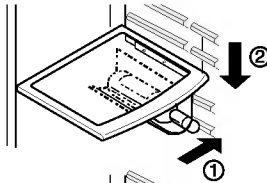
**Viinitelineen irrotus :**

Vedä viinitelinettä sisään päin kuten kuvassa ④ sen jälkeen kun olet ottanut siitä otteen ylöspäin kuvassa ③.

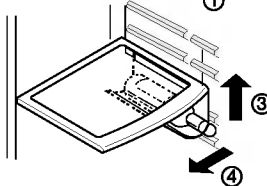
**(Tyyppi 2)**

Pulloja voi säilyttää tässä viinitelineessä vaakasuorassa asennossa.

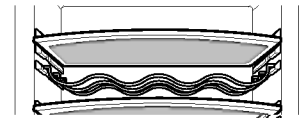
**Munakotelo (Ei ole kaikissa malleissa)**

Voit siirtää munakotelon haluamaasi paikkaan ja valita toisenmuotoisen kotelon munien määrän mukaan.

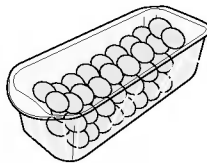
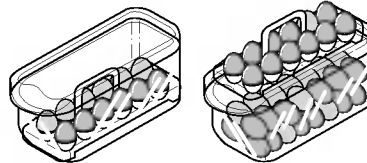
**[Tyyppi 1]****[Tyyppi 2]****HUOMAUTUS**

- Älä koskaan käytä munakoteloja jään varastolaatikkona. Se saattaa rikkoutua.
- Älä koskaan säilytä munakoteloita pakastinosastossa tai tuoretuoteosastossa.

Vihanneslaatikon kosteuden säätö

Vihanneksia tai hedelmiä säilytettäessä kosteutta voi säätää siirtämällä kosteudensäätövipua vasemmalle tai oikealle.

Suuri kosteus

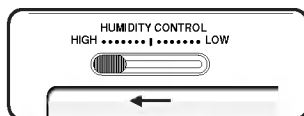

Pieni kosteus

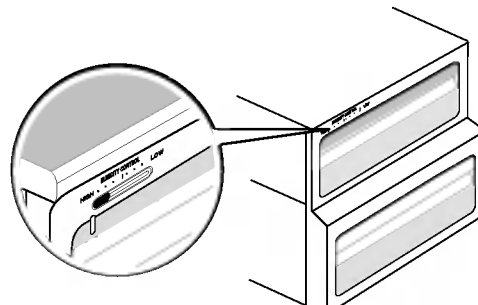
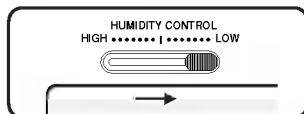

Muutos vihannes- tai lihalaatikoksi (Ei ole kaikissa malleissa)

- Jääkaapin alin vetolaatikko on muutettavissa vihannes- tai lihalaatikoksi.

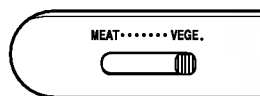

Vihannes-
laatikko

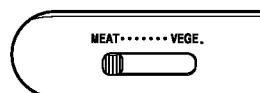

Lihalaatikko



Varmista, että muutoskytkin on oikeassa asennossa ennen elintarvikkeiden laittoa.

Lihalaatikon lämpötila säilyy jääkaapin lämpötilaa alhaisempana niin, että liha ja kala pysyvät kauemmin tuoreina.

HUOMAUTUS

- Vihannekset ja hedelmät jäätyvät, jos muutoskytkin on asetettu lihalaatikon puolelle. Joten varmista kytkimen asento ennen elintarvikkeiden säilytystä.

Hajunpoistaja (Ei ole kaikissa malleissa)

Tämä järjestelmä imee tehokkaasti vahvoja hajuja optista katalyyttiä käyttäen. Tämä järjestelmä ei vaikuta säilytettyihin elintarvikkeisiin millään tavalla.

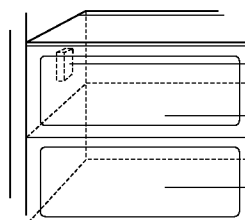

Hajunpoisto-
järjestelmä

Vihannes-
laatikko

Miracle Zone (Valinnainen)
/Vihanneslaatikko (Valinnainen)

Hajunpoisto- järjestelmän käyttö

- Järjestelmää ei tarvitse asentaa erikseen, koska se on asennettu valmiiksi jääkaappiosaston viileän ilman tulokanavaan.
- Käytä väkevätuoksuisten elintarvikkeiden säilyttämiseen kannellisia ja suljettuja astioita. Muuten niiden tuoksut voivat imeytyä osaston muihin elintarvikkeisiin.

Miracle Zone -lämpötilan muutoslokerero (Ei ole kaikissa malleissa)

Paina painiketta ja säilytä vihanneksia, hedelmiä tai muita pakastettavia elintarvikkeita, raakaa kalaa jne.



Lämpötilan muutos Miracle Zone -lokerossa (Ei ole kaikissa malleissa)

Käyttötapa

Voit valita mahdollisimman sopivan lämpötila-alueen säilytettävän elintarvikkeen mukaan.

- Käytettävissä on 3-portainen lämpötilan valinta, jonka portaat ovat -3°C, -1°C ja 4°C.

Vihannekset/hedelmät ja kylmänä säilytettävät elintarvikkeet, jotka vaativat kosteuden säätöä, sekä liha/kala pysyvät tuoreempina säilytettävistä elintarvikkeista riippuen.

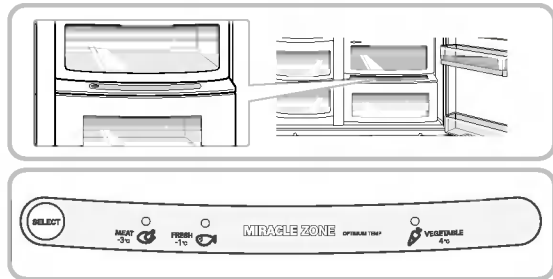

- Kun Miracle Zone -lokerossa säilytetään lihaa, saattavat säilytettävät vihannekset tai hedelmät jäätyä.
- Kun Miracle Zone -lokerossa säilytetään lihaa, saattavat liha tai kala pilaantua, ja siten liha tai kala tulee pitää F-lokerossa.
- Avattaessa R-lokeron ovi valo syttyy valitussa tilassa ja sammuu, kun ovi suljetaan.
- Painettaessa "Selection" -valintanuppia toistuvat vuorotellen tekstit (Vegetable/Fruit - Vihannekset/Hedelmät) → (Cold storage while maintaining humidity - Kylmäsäilytys ja kosteuden ylläpito) → (Meat - Liha).

Miracle Zone (Ei ole kaikissa malleissa)

Kun muutetaan Miracle Zone

- Poista ensin vihanneslaatikko.
- Nosta ensin Miracle Zone -laatikkoa vähän ①, ota kiinni sisältä ja vedä ulospäin ②.

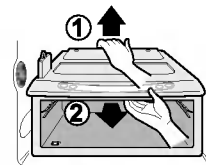

Kun asennetaan Miracle Zone

- Sovita Miracle Zone -laatikko hyllylle ① ja työnnä varovasti sisään ②.
- Jos käytetään liikaa voimaa, liitäntäosat saattavat vioittua.

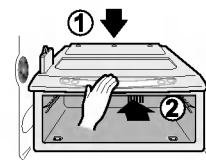

Elintarvikkeiden paikat

(Katso osien nimitykset kaaviosta)

| | |
|--|--|
| Viiniteline | Säilytä viinejä |
| Pikapalalaatikko | Säilytä pieniä elintarvikkeita, kuten leipää, välipaloja jne. |
| Pakastin- osaston hylly | Säilytä erilaisia pakastettuja elintarvikkeita, kuten lihaa, kalaa, jäätelöä, pakastettuja välipaloja jne. |
| Pakastin- osaston ovilokero | <ul style="list-style-type: none"> ▪ Säilytä pieniä pakastepakkauksia. ▪ Lämpötila todennäköisesti nousee, kun ovea avataan. Älä siis säilytä pitkäaikaisia elintarvikkeita, kuten jäätelöä jne. |
| Pakastin- osaston vetolaatikko | <ul style="list-style-type: none"> ▪ Säilytä lihaa, kalaa, kanaa jne., mutta kääri ne kelmuun. ▪ Säilytä kuivana |
| Maitotuote- kotelo | Säilytä maitotuotteita, kuten voita, juustoja jne. |
| Munakotelo | Sijoita tämä munakotelo sopivaan paikkaan. |
| Jääkaappi- osaston hylly | Säilytä höysteitä ja muita elintarvikkeita sopivalla etäisyydellä. |
| Jääkaappi- osaston ovilokero | Säilytä pieniä elintarvikkepakkauksia tai juomia, kuten maitoa, mehua, olutta jne. |
| Vihanneslaatikko | Säilytä vihanneksia tai hedelmiä. |
| Vihannes- laatikko/liha- laatikko | Säilytä vihanneksia, hedelmiä, sulatettavaa lihaa, raakaa kalaa jne. asettamalla muutoskytkin asianmukaiseen asentoon. Varmista, että muutoskytkin on asetettu oikein ennen elintarvikkeiden säilytystä. |

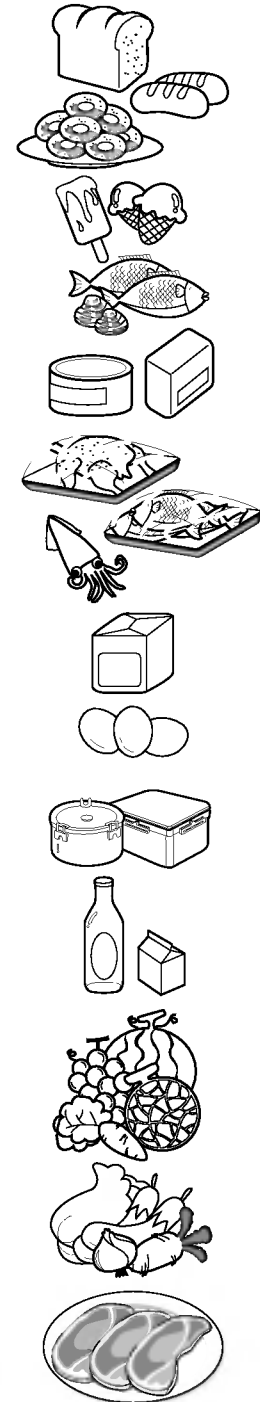

Elintarvikkeiden säilytys

- Säilytä tuoretuotteet jääkaappiosastossa. Elintarvikkeiden pakastus- ja sulatustavalla on suuri merkitys niiden tuoreuden ja maun säilymiselle.
- Älä säilytä alhaisissa lämpötiloissa herkästi pilaantuvia elintarvikkeita, kuten banaaneja ja meloneja.
- Anna kuumien ruokien jäähtyä ennen säilytystä. Kuumien ruokien laittaminen jääkaappiin saattaa aiheuttaa muiden elintarvikkeiden pilaantumisen ja johtaa suurempaan energian kulutukseen.
- Säilyttäessäsi ruokia peitä ne kelmulla tai säilytä kannellisessa astiassa. Tämä estää kosteutta haihtumasta ja auttaa pitämään ruoan maukkaana ja ravitsevana.
- Älä tuki ilmaventtiileitä elintarvikkeilla. Viileän ilman tehokas kierto pitää jääkaapin lämpötilat tasaisina.
- Älä avaa ovea kovin usein. Oven avaus päästää lämmintä ilmaa jääkaappiin ja aiheuttaa lämpötilan nousun.
- Älä koskaan pidä liian paljon elintarvikkeita ovilokeroissa, koska ne saattavat työntää sisälokeroita niin, ettei ovi sulkeudu kunnolla.

Pakastinosasto

- Älä säilytä pulloja pakastinosastossa – ne saattavat jäätyessään rikkoutua.
 - Älä pakasta sulaneita pakasteita uudelleen. Ne menettävät silloin makunsa ja ravitsevuutensa.
 - Säilyttäessäsi pakastettuja elintarvikkeita, kuten jäätelöä, pitempiä aikoja, sijoita ne pakastimen hyllylle, älä ovilokeroon.
 - Älä koske kylmiin elintarvikkeisiin tai astioihin - erityisesti metallisiin - märin käsin ja älä sijoita lasitavaroita pakastinosastoon.
- Voit saada paleltumia ja ne saattavat rikkoutua niiden sisällön jäätyessä ja aiheuttaa henkilövahinkoja.

Jääkaappiosasto

- Vältä kosteiden elintarvikkeiden sijoittamista jääkaapin ylähyllyille, ne saattavat jäätyä viileän ilman kosketuksesta.
- Puhdista elintarvikkeet aina ennen jääkaappiin laittamista. Vihannekset ja hedelmät tulisi huuhdella ja pyyhkiä, ja pakatut elintarvikkeet pyyhkiä lähellä sijaitsevien elintarvikkeiden pilaantumisen estämiseksi.
- Säilyttäessäsi kananmunia lokerossa tai munakotelossa varmista, että ne ovat tuoreita, ja säilytä ne aina pystyasennossa, koska siten ne pysyvät kauemmin tuoreina.

HUOMAUTUS

- Jos jääkaappisia on kuumassa ja kosteassa paikassa, saattaa oven usein toistuva avaaminen tai suuren vihanneksmäärän säilytys aiheuttaa kasteen muodostumista. Se ei vaikuta lainkaan kaapin suorituskykyyn. Voit huoletta pyyhkiä kasteen pois kostealla kangaspalalla.

Osien irrotus

HUOMAUTUS

- Irrotus tapahtuu päinvastaisessa järjestyksessä kuin asennus. Muista varmasti irrottaa virtapistoke pistorasiasta ennen osien irrotusta ja asennusta. Älä koskaan kohdista suuria voimia irrotettaviin osiin. Osat voivat rikkoutua.

Pakastin- osaston lamppu

Avaa valaisin vetämällä sitä ulos (③), napauttamalla kevyesti (①) valaisimen kuorta ja kiertämällä (②) sitä. Kierrä polttimoa vastapäivään. Valaisimessa käytetään enint. 40 W jääkaappipolttimoa, joita myy mm. huoltopiste.

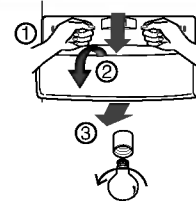

Pakastin- osaston hylly

Irrota hylly nostamalla hyllyn vasenta puolta hieman. Työnnä sitä sitten suuntaan (①), nosta oikeaa puolta suuntaan (②) ja ota hylly pois.

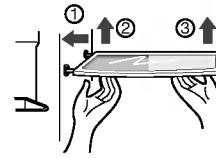

Ovilokero ja tuki

Nosta ovilokeroa pitäen kiinni kummastakin sivusta (①) ja vedä lokero ulos suuntaan (②).

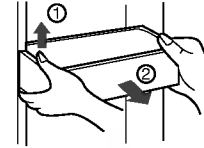

Space plus

Nosta ylös Space plus (①) ja vedä se ulos suuntaan (②).

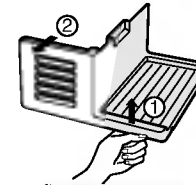

Jäävarastolaatikko

Ota jäävarastolaatikosta kiinni oikealla olevan kuvan osoittamalla tavalla ja vedä sitä ulos (②) nostaen samalla kevyesti (①).

- Jäävarastolaatikon poistamista ei suositella, ellei se ole välttämätöntä.
- Käytä molempia käsiäsi irrottaessasi jäävarastolaatikkoo, jotta se ei putoaisi lattialle.
- Jos jäävarastolaatikko ei sovi kunnolla paikalleen, kierrä pyöryslaitetta hieman.

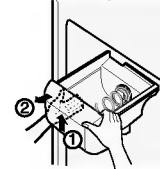

Pyörivä laite

Annostelijan käytön jälkeen

Vedenkokoajassa ei ole valuvan veden poistotoimintoa. Siksi kokooja tulee puhdistaa säännöllisesti. Irrota kansi painamalla vedenkokoajan kannen vasenta puolta ja pyyhi se kuivaksi kangaspalalla. Paina kuvassa oikealla osoitettua kohtaa vedenkokoajan kannen irrottamiseksi.

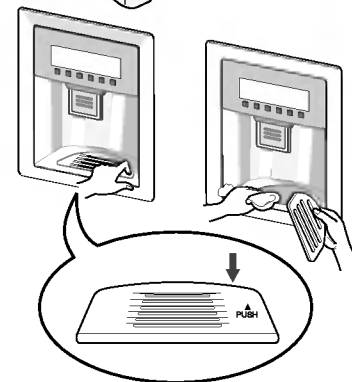

**Jääkaappi-
osaston
lamppu**

Irrota valaisimen kansi painamalla sen etuosan ulkonemaa ja vedä sitten valaisimen kansi ulos.

Kierrä polttimoa vastapäivään. Valaisimessa käytetään enint. 40 W jääkaappipolttimoa, joita myy mm. huoltopiste.

**Vihannes-
laatikon
kansi**

- Irrota vihanneslaatikon kansi vetämällä vihanneslaatikkoa hieman ulos (①). Nosta sitten vihanneslaatikon kannen etuosaa kuvan kohdan (②) osoittamalla tavalla ja ota kansi pois.

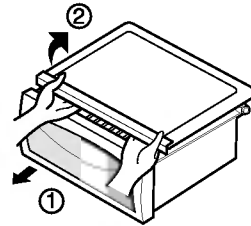

Kun olet lomalla**Yleisiä tietoja**

Tavallisen pituisten lomien ajaksi sinun lienee parasta jättää jääkaappi toimimaan. Laita pakastuskelpoiset tuotteet pakastimeen, jolloin ne säilyvät kauemmin. Jos aiot kytkeä kaapin pois toiminnasta, poista kaikki elintarvikkeet, irrota verkkojohto pistorasiasta, puhdista kaapin sisätilat perusteellisesti ja jätä sen kaikki ovet AUKI, jotta kaappiin ei muodostuisi hajuja.

Virtakatkos

Useimmat tunnissa tai kahdessa korjautuvat virtakatkokset eivät vaikuta jääkaapin lämpötilaan. Sähkövirran ollessa poissa tulisi kuitenkin vähentää ovien avaus mahdollisimman vähiin.

Muuttaessasi

Poista tai kiinnitä turvallisesti kaikki jääkaapin sisäiset osat. Vältäaksesi korkeudensäätöruuvien vaurioitumisen kierrä ne täysin kiinni pohjaan.

Huurteenestoputki

Jääkaapin ulkokuori saattaa toisinaan lämmetä ja erityisesti heti asennuksen jälkeen. Älä pelästy. Sen aiheuttaa huurteenestoputki, joka pumppuaa kuumuutta kuoren ulkoseinämien huurtumisen estämiseksi.

Puhdistus

Haitallisten hajujen välttämiseksi on tärkeää pitää jääkaappi puhtaana. Loiskahtanut ruoka tulee pyyhkiä pois välittömästi, koska se saattaa paikalleen jätettynä hapantuessaan tahria muovipintoja.

Ulkopuoli

Käytä jääkaapin kestäväen ulkopinnan puhdistukseen haaleaa miedon saippuan tai pesuaineen vesiliuosta. Pyyhi pinnat puhtaalla kostealla kangaspalalla ja kuivaa ne sitten.

Sisätilat

Suosittelaa säännöllistä puhdistusta. Pese kaikki osastot leivinsoodaliuoksella tai miedolla pesuaineella ja lämpimällä vedellä. Huuhtelee ja kuivaa.

Puhdistuksen jälkeen

Varmista, että verkkojohto ei ole vaurioitunut ja pistoke ei ole ylikuumentunut, ja että pistoke on kunnolla työnnetty pistorasiaan.

Varoituksia

Irrota aina verkkojohto pistorasiasta ennen kuin puhdistat sähköosien (lamppujen, kytkimien, säätimien jne.) läheisyydessä. Pyyhi liika kosteus pois sienellä tai kangaspalalla, jotta vesi tai muut nesteet eivät pääsisi mihinkään sähköosiin aiheuttamaan oikosulkuja. Älä koskaan käytä minkään pintojen puhdistukseen metallisia hankaustyynyjä, karkeita hiovia puhdistusaineita, vahvoja emäksisiä nesteitä, tulenarkoja tai myrkyllisiä puhdistusnesteitä. Älä koske jäätyneitä pintoja kostein tai märin käsin, koska kostea kohde tarttuu kiinni erittäin kylmiin pintoihin.

Vianetsintä

Ennen yhteydenottoa huoltoon lue tämä luettelo. Se saattaa säästää sinulle sekä aikaa että kuluja. Tässä luettelossa on yleisesti esiintyviä tiloja, jotka eivät johdu tämän laitteen väärästä valmistustavasta tai viallisista materiaaleista.

| Tapahtuma | Mahdollinen syy | Ratkaisu |
|---|--|---|
| Jääkaapin toiminta | | |
| Jääkaapin kompressori ei toimi. | Jääkaapin säädin suljettu. | Aseta jääkaapin säädin oikein. Lue säätimien käyttöohjeet. |
| | Jääkaappi on sulatustoiminnolla. | Tämä on normaalia täysin automaattisesti sulattavalle jääkaapille. Sulatusjaksoja on aika ajoin. |
| | Virtapistoke irrotettu pistorasiasta. | Varmista, että pistoke on työnnetty tiukasti pistorasiaan |
| | Virtakatko. Tarkista huoneiston valot. | Soita sähkölaitokselle. |
| Jääkaappi käy liikaa tai liian kauan | Jääkaappi on suurempi kuin aikaisemmin omistamasi. | Tämä on normaalia. Isot, tehokkaammat yksiköt käyvät samoissa olosuhteissa kauemmin. |
| | Huone tai ulkoilma on kuuma. | On normaalia, että jääkaappi käy tällaisissa oloissa kauemmin. |
| | Jääkaapista on äskettäin ollut jonkin aikaa virta kokonaan pois. | Jääkaapin täydelliseen jäähtymiseen kuluu muutama tunti. |
| | Suuria määriä lämmintä tai kuumaa ruokaa on laitettu äskettäin jääkaappiin. | Lämmin ruoka saa jääkaapin käymään pitkään, kunnes haluttu lämpötila on saavutettu. |
| | Ovia on aukaistu liian usein tai ne ovat olleet auki liian kauan. | Jääkaappiin pääsevä lämmin ilma saa kaapin käymään kauemmin. Älä avaa ovia yhtä usein. |
| | Jääkaapin tai pakastimen ovi saattaa olla hieman auki. | Varmista, että jääkaappi on vaakasuorassa. Älä jätä elintarvikkeita ja pakkauksia tukkimaan ovea. Lue ohjeet osasta ovien AVAAMINEN/SULKEMINEN. |
| | Jääkaapin säädin on liian kylmällä. | Aseta jääkaapin säädin lämpimämmälle, kunnes jääkaapin lämpötila on tyydyttävä. |
| | Jääkaapin tai pakastimen tiiviste on likainen, kulunut tai huonosti sovitettu. | Puhdista tai vaihda tiiviste. Ovitiiivisten vuodot saavat jääkaapin käymään kauemmin, jotta haluttu lämpötila säilyisi. |
| | Termostaatti pitää jääkaapin vakiolämpötilassa. | Tämä on normaalia. Jääkaappi käynnistyy ja pysähtyy pitäessään lämpötilaa vakiona. |

Hoito ja huolto

| Tapahduma | Mahdollinen syy | Ratkaisu |
|---|--|--|
| Jääkaapin kompressori ei käy. | Termostaatti pitää jääkaapin vakioämpötilassa. | Tämä on normaalia. Jääkaappi käynnistyy ja pysähtyy pitäessään lämpötilaa vakiona. |
| Lämpötilat ovat liian kylmiä. | | |
| Pakastimen lämpötila on liian kylmä, mutta jääkaapin lämpötila on tyydyttävä. | Pakastimen säädin asetettu liian kylmälle. | Säädä pakastin lämpimämmälle, kunnes pakastimen lämpötila on tyydyttävä. |
| Jääkaapin lämpötila on liian kylmä, mutta pakastimen lämpötila on tyydyttävä. | Jääkaapin säädin asetettu liian kylmälle. | Säädä jääkaappi lämpimämmälle. |
| Vetolaatikoissa säilytetty ruoka jäätyy | Jääkaapin säädin asetettu liian kylmälle. | Ks. ratkaisu yllä. |
| Lihalaatikoissa säilytetty liha jäätyy. | Liha tulee säilyttää aivan veden jäätymislämpötilan (0 °C) alapuolella pisimmän tuoresäilytysajan saavuttamiseksi. | Jääkiteiden muodostuminen on normaalia lihan sisältämästä kosteudesta johtuen. |
| Lämpötilat ovat liian korkeita | | |
| Jääkaapin tai pakastimen lämpötilat ovat liian korkeita. | Pakastimen säädin on asetettu liian lämpimälle. | Säädä pakastin tai jääkaappi kylmemmälle, kunnes pakastimen tai jääkaapin lämpötila on tyydyttävä. |
| | Jääkaappi säädetty liian lämpimälle. Jääkaapin säädin vaikuttaa myös pakastimen lämpötilaan. | Säädä pakastin tai jääkaappi kylmemmälle, kunnes pakastimen tai jääkaapin lämpötila on tyydyttävä. |
| | Ovia on avattu liian usein tai pidetty auki liian kauan. | Lämmintä ilmaa pääsee jääkaappiin/pakastimeen aina kun ovi avataan. Älä avaa ovia yhtä usein. |
| | Ovi on hieman raollaan. | Sulje ovi kokonaan. |
| | Suuria määriä lämmintä tai kuumaa ruokaa on laitettu sisään äskettäin. | Odota, kunnes jääkaappi tai pakastin ehtii saavuttaa valitun lämpötilan. |
| | Jääkaapista on äskettäin ollut jonkin aikaa virta kokonaan pois. | Jääkaapin täydelliseen jäähtymiseen kuluu muutama tunti. |
| Jääkaapin lämpötila on liian korkea, mutta pakastimen lämpötila on tyydyttävä. | Jääkaappi on säädetty liian lämpimälle. | Säädä jääkaappi kylmemmälle. |

| Tapahtuma | Mahdollinen syy | Ratkaisu |
|---|--|---|
| Äänet ja melu | | |
| Jääkaappi käy äänekkäämmin. | Nykyisten jääkaappien säilytystilat ovat suuremmat ja kaapit säilyttävät tasaisemmin lämpötilat. | Äänekkäämpi käynti on normaalia. |
| Kompressorin käynnistyminen on äänekkäämpää. | Jääkaapin työpaineet ovat korkeammat käynnistysjakson aikana. | Tämä on normaalia. Ääni vaimenee jääkaapin käynnin jatkuessa. |
| Täriseviä tai kolisevia ääniä. | Lattia on epätasainen tai heikko. Jääkaappi keikkuu lattialla, kun sitä siirretään hieman. | Varmista, että lattia on tasainen ja vankka sekä kykenee tukemaan jääkaappia riittävästi. |
| | Jääkaapin päälle laitetut esineet tärisevät. | Poista esineet. |
| | Astiat tärisevät jääkaapin hyllyillä. | Astioiden lievä pärinä on normaalia. Siirrä astioita hieman. Varmista, että jääkaappi on vaakasuorassa ja seisoo tukevasti lattialla. |
| | Jääkaappi koskettaa seinää tai kaappeja. | Siirrä jääkaappia niin, että se ei kosketa seinää tai kaappeja. |
| Vettä/kosteutta jääkaapin sisällä | | |
| Kosteutta kerääntyy jääkaapin sisäseinille. | Sää on kuuma ja kostea, jolloin huurtuminen ja sisäinen kosteuden muodostuminen lisääntyy. | Tämä on normaalia. |
| | Ovi on hieman raollaan. | Tietoja luvussa ovien avaaminen/sulkeminen. |
| | Ovea on avattu liian usein tai pidetty auki liian kauan. | Älä avaa ovea yhtä usein. |
| Vettä/kosteutta jääkaapin ulkopuolella | | |
| Kosteutta muodostuu jääkaapin ulkoseinille tai ovien väliin. | Ilmassa on kosteutta. | Tämä on normaalia kostealla ilmalla. Kosteuden pitäisi hävitä ilmankosteuden laskettua. |
| | Ovi on hieman raollaan, jolloin jääkaapin sisältä tuleva kylmä ilma kohtaa lämpimän ulkoilman. | Tässä tapauksessa sulje ovi kunnolla. |

Hoito ja huolto

| Tapahtuma | Mahdollinen syy | Ratkaisu | |
|---|--|---|--|
| Jääkaapissa on hajuja | Sisätilat olisi puhdistettava. | Puhdista sisätilat sienellä, lämpimällä vedellä ja leivinsoodalla. | |
| | Jääkaapissa on voimakkaasti tuoksuvia elintarvikkeita. | Peitä elintarvikkeet kokonaan. | |
| | Eräät pakkaukset ja pakkausmateriaalit tuottavat hajuja. | Käytä eri pakkauksia tai pakkausmateriaalimerkkejä. | |
| Ovien/vetolaatikoiden avaaminen/sulkeminen | Ovi ei sulkeudu/ Ovet eivät sulkeudu | Elintarvikepakkaus on tiellä. | Siirrä pakkaukset, jotka estävät ovea sulkeutumasta. |
| | Ovi suljettiin liian kovaa, jolloin toinen ovi aukeni raolleen. | Sulje kummatkin ovet kevyesti. | |
| | Jääkaappi ei ole vaakasuorassa. Se keikkuu lattialla, kun sitä siirretään hieman. | Säädä korkeudensäätöruuveja. | |
| | Lattia on epätasainen tai heikko. Jääkaappi keikkuu lattialla, kun sitä siirretään hieman. | Varmista, että lattia on tasainen ja kykenee tukemaan jääkaappia riittävästi. Pyydä puuseppää korjaamaan notkuva tai kalteva lattia. | |
| | Jääkaappi koskettaa seinää tai kaappeja. | Siirrä jääkaappia. | |
| | Ovi ei sulkeudu/Ovet eivät sulkeudu | Elintarvikkeet koskettavat vetolaatikon yllä olevaa hyllyä. | Pidä vetolaatikossa vähemmän elintarvikkeita. |
| | Laatikon liukukiskot ovat likaiset. | Puhdista laatikko ja kiskot. | |
| Annostelija | Jäävarastolaatikko on tyhjä. | Annostelijan pitäisi toimia, kun ensimmäinen jääannos on pudonnut laatikkoon. | |
| Annostelijasta ei tule jäitä | Pakastimen lämpötila on asetettu liian lämpimäksi. | Kierrä pakastimen lämpötila kylmemmäksi, jolloin jääkuutioita valmistuu. Kun ensimmäinen jääannos on valmis, annostelijan pitäisi toimia. | |
| | Huoneiston vesiventtiili ei ole auki. | Avaa huoneiston vesiventtiili ja odota riittävä aika, jotta jäätä ehtii valmistua. Kun jäätä on valmistunut, annostelijan pitäisi toimia. | |
| | Jääkaapin tai pakastimen ovi ei ole kiinni. | Varmista, että molemmat ovet ovat kiinni. | |

| Tapahtuma | Mahdollinen syy | Ratkaisu |
|--|---|---|
| Annostelijasta ei tule jäitä. | Jää on sulanut ja jäätyneet kierteen ympärille epäsäännöllisen käytön, lämpötilavaihtelujen ja/tai virtakatkosten johdosta. | Irrota jäävarastolaatikko ja sulata sen sisältö. Puhdista laatikko, pyyhi kuivaksi ja laita takaisin oikeaan asentoon. Kun uutta jäätä valmistuu, annostelijan pitäisi toimia. |
| Jääannostelija on tukossa. | Jääkuutioita on juuttunut jääkoneen varren ja laatikon takaosan väliin. | Poista annostelijaan juuttuneet jääkuutiot. |
| | Jääkuutioita on jäätyneet toisiinsa. | Käytä annostelijaa usein, jolloin kuutiot eivät jäädy kiinni toisiinsa. |
| | Annostelijassa on käytetty ostettuja tai muulla tavalla tehtyjä jääkuutioita. | Annostelijassa tulisi käyttää ainoastaan laitteen oman jääkoneen tekemiä jääkuutioita. |
| Annostelijasta ei tule vettä. | Huoneiston vesiventtiili ei ole auki. Ks. ongelma "Annostelijasta ei tule jäitä". | Avaa huoneiston vesiventtiili. |
| | Jääkaapin tai pakastimen ovi ei ole kiinni. | Varmista, että molemmat ovet ovat kiinni. |
| Vesi maistuu oudolle ja/tai siinä on outo haju. | Vesi on ollut säiliössä liian kauan. | Tuoresta vesivarasto ottamalla ulos 7 lasillista vettä, jotka kaadat pois. Huuhtelee säiliö kokonaan ottamalla vielä 7 lasillista vettä ja kaatamalla ne pois. |
| | Laite ei ole kytketty oikein kylmävesiverkkoon. | Liitä laite keittiön vesihanaan vettä tuovaan kylmävesilinjaan. |
| Kuuluu putoilevan jään ääniä | Tämä ääni syntyy normaalilla tavalla, kun automaattisesti valmistettuja jäitä putoaa jäävarastolaatikkoon. Voimakkuus voi vaihdella jääkaapin sijainnista riippuen. | |
| Kuuluu veden solinaa | Tämä ääni syntyy normaalilla tavalla, kun jääkoneeseen tulee lisää vettä koneen pudotettua automaattisesti valmistettuja jäitä. | |
| Muuta | Lue huolellisesti tämän ohjeen luku "Jääpala-automaatti ja annostelija." | |

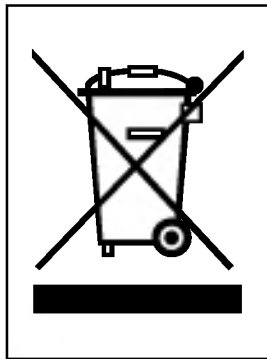

VANHOJEN LAITTEIDEN HÄVITTÄMINEN

1. Tämä merkki tuotteessa tarkoittaa, että tuote kuuluu sähkö- ja elektroniikkalaiteromusta annetun EU-direktiivin 2002/96/EY soveltamisalaan.
2. Kaikki elektroniset laitteet ovat ongelmajätettä, joten ne on toimitettava paikalliseen keräyspisteeseen.
3. Vanhan laitteen asianmukainen hävittäminen ehkäisee mahdollisia ympäristöön ja terveyteen kohdistuvia haittavaikutuksia.
4. Lisätietoa vanhan laitteen hävittämisestä saat ottamalla yhteyden paikallisiin viranomaisiin, kierrätyskeskukseen tai myymälään, josta ostit laitteen.

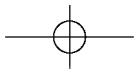
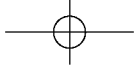



SXS REFRIGERATOR (TV) - p 2 User's Guide

Please read this guide thoroughly before operating and keep it handy for reference at all times.

SXS REFRIGERATEUR (TV) - p 29 Manuel d'utilisation

Prière de lire attentivement le présent manuel avant d'utiliser le réfrigérateur.
Conserver à portée de main pour pouvoir le consulter à tout moment.

FRIGORÍFICO (TV) SXS - p 56 Guía de usuario

Lea detenidamente estas instrucciones antes utilizar el frigorífico y guárdelas como referencia para el futuro.

FRIGORÍFICO (TV) SXS - p 83 Manual do Utilizador

Leia inteiramente este manual antes de colocá-lo em funcionamento e deixe-o ao alcance para posteriores consultas a qualquer momento.

SXS KÜHLSCHRANK (TV) - p 110 Bedienungsanleitung

Lesen Sie diese Anleitung bitte genau durch, bevor Sie das Gerät in Betrieb nehmen.
Halten Sie sie immer zur Hand, um etwas nachschlagen zu können.

SXS KOELKAST (TV) - p 137 Gebruikershandleiding

Lees a.u.b. aandachtig deze gebruikershandleiding vooraleer u de koelkast gebruikt en houd ze binnen handbereik voor raadpleging wanneer nodig.

Contents

| | |
|--|--------------|
| Installation | 3 |
| Location and function of controls | 4-6 |
| Front panel | |
| Remote control handset | |
| Battery installation | |
| Connection to External equipment | 7-8 |
| Antenna/Cable Connection | |
| Connecting a VCR | |
| Cable TV Connections | |
| Connecting a DVD | |
| Basic operation | 9 |
| On and Off | |
| Programme selection | |
| Volume adjustment | |
| Quick view | |
| Mute function | |
| On screen language selection (option) | |
| On screen menus | 10 |
| Setting up TV stations | 11-15 |
| Auto programme tuning | |
| Manual programme tuning | |
| Programme edit | |
| Calling the programme table | |
| Picture adjustment | 16-17 |
| CSM (Color Status Memory) | |
| PSM (Picture Status Memory) | |
| Manual Picture Control | |
| Sound adjustment | 18-20 |
| SSM (Sound Status Memory) | |
| Balance | |
| AVL (Auto Volume Leveler) | |
| Stereo/Dual/NICAM reception | |
| Time Menu | 21-22 |
| Clock | |
| On/Off Time | |
| Auto sleep | |
| Sleep timer | |
| Radio Menu | 23-24 |
| Basic Operation | |
| Radio Channel Manually Search | |
| Radio Channel Auto Search | |
| Favourite Channel Memory | |
| Stereo Broadcasts Setup | |
| Teletext (option) | 25-27 |
| Troubleshooting check list | 28 |

Installation

Power

This set operates on an AC mains supply, the voltage is as indicated on the label on the back cover. Never apply DC power to the set. In the event of thunderstorms or powercuts, please pull out the aerial and mains plugs.

Warning

To prevent fire or shock hazard, do not expose the set to rain or moisture. Do not rub or strike the Active Matrix LCD with anything hard as this may scratch, mar, or damage the Active Matrix LCD permanently.

Service

Never remove the back cover of the set as this can expose you to high voltage and other hazards. If the set does not operate properly, unplug it and call your dealer.

Aerial

Connect the aerial cable to the socket marked 1175 Ω on the back. For the best reception an outdoor aerial should be used.

Cleaning

Unplug the set before cleaning the face of the LCD Screen. Dust the set by wiping the screen and the cabinet with a soft, clean cloth. If the screen requires additional cleaning, use a clean, damp cloth. Do not use liquid cleaners or aerosol cleaners.

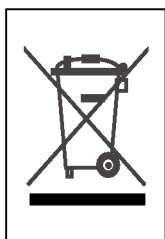

DISPOSAL OF YOUR OLD APPLIANCE

1. When this crossed-out wheeled bin symbol is attached to a product it means the product is covered by the European directive 2002/96/EU.
2. All electrical and electronic products should be disposed of separately from the municipal waste stream via designated collection facilities appointed by the government or the local authorities.
3. The correct disposal of your old appliance will help prevent potential negative consequences for the environment and human health.
4. For more detailed information about disposal of your old appliance, please contact your city office, waste disposal service or the shop where you purchased the product.

Location and function of controls

Front panel

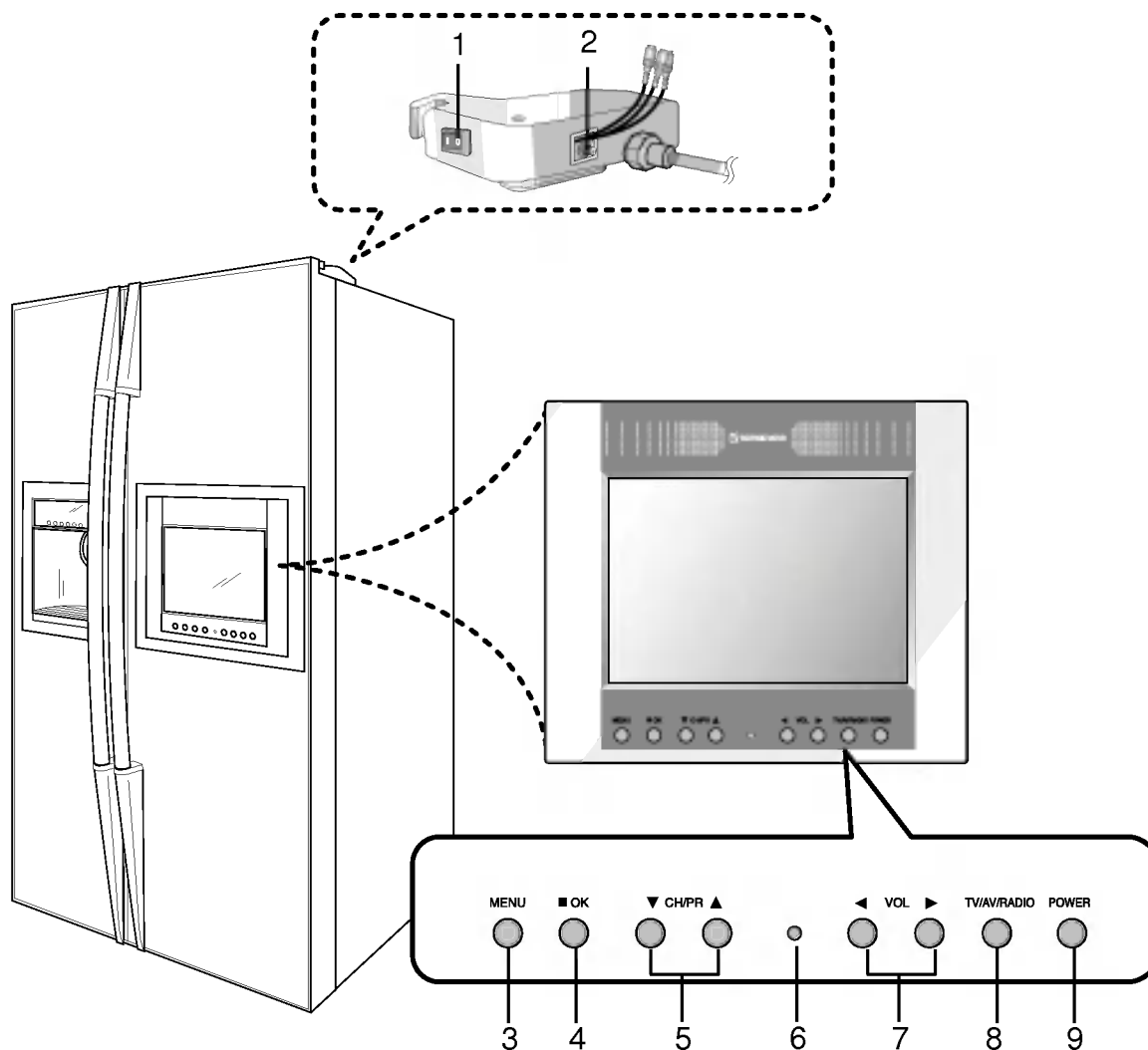

1. **MAIN POWER** Button
2. **Aerial Socket**
3. **MENU** Button
4. **OK** Button
5. **CH/PR** Down / Up Button
6. **REMOTE CONTROL SENSOR**

7. **VOLUME** Down / Up Button
8. **TV/AV/RADIO** Button
9. **POWER**
switches the set on from standby or off to standby.

Location and function of controls

Remote control handset

All the functions can be controlled with the remote control handset. Some functions can also be adjusted with the buttons on the panel of the set. Only the remote control handset supplied will operate this set.

Before you use the remote control handset, please install the batteries. See the next page.

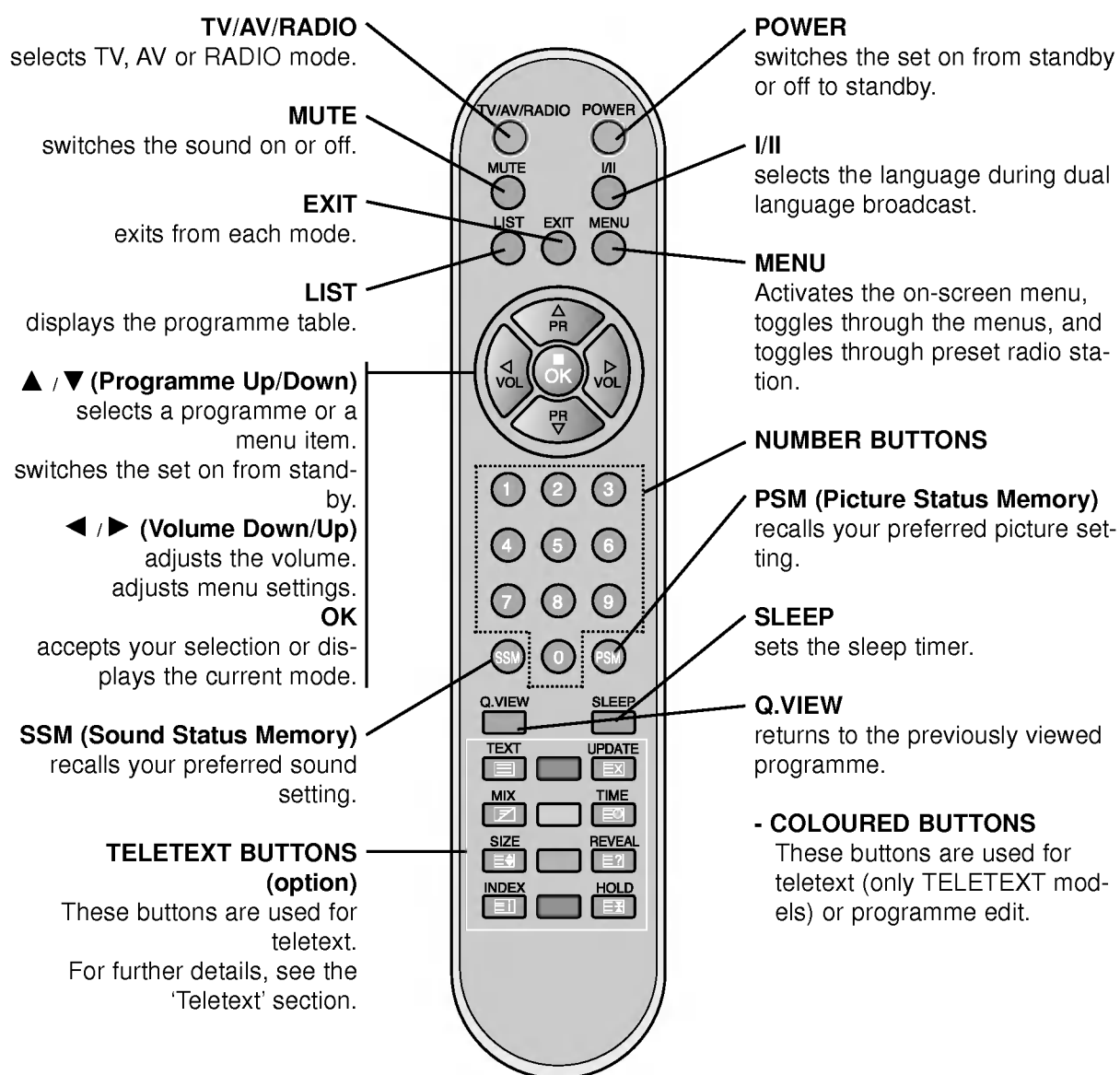

Location and function of controls

Battery installation

- Your remote control handset is powered by two AAA type batteries.

1

To insert batteries, turn the remote control handset over and remove the battery cover.

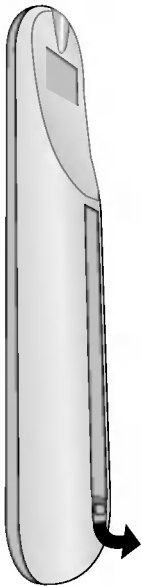

2

Put the two batteries into the compartment observing battery polarity.

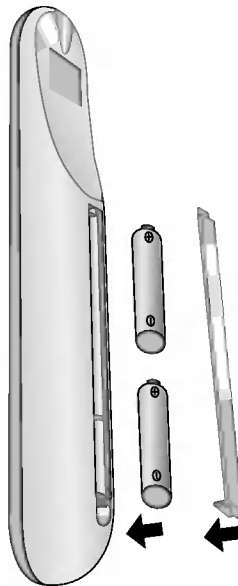

3

Replace the cover.

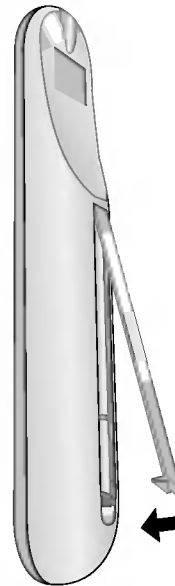

Note :

To avoid damage from possible battery leakage, remove the batteries if you do not plan to use the remote control handset for an extended period time. Do not use batteries of differing age or type. Always discard of batteries safely.

Connection to External equipment

1 Antenna/Cable Connection

- For optimum picture quality, adjust antenna direction if needed.

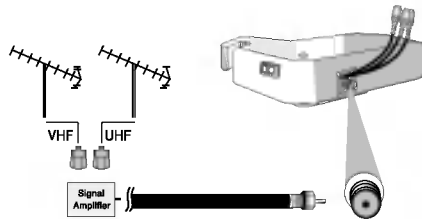
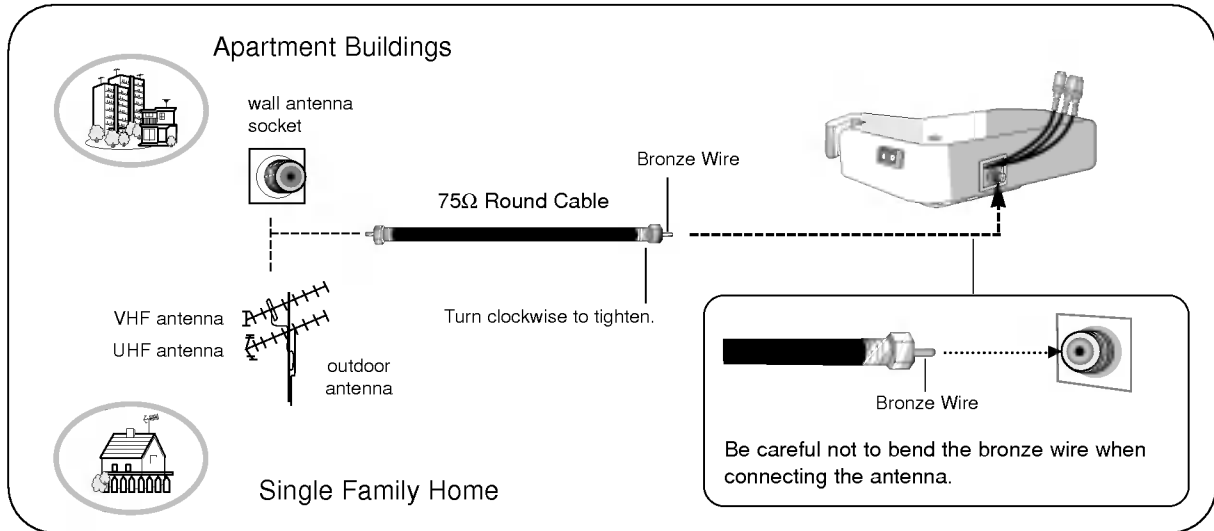

- In a poor signal area to improve picture quality, purchase and install a signal amplifier.
- If the antenna is not installed properly, contact your dealer for assistance.

2 Connecting a VCR

Connection

1. Connect the audio/video out sockets of the VCR to audio/video in sockets of the set.
2. Press the **TV/AV/RADIO** button to select **AV**.
3. Press the **PLAY** button on the VCR.
The VCR playback picture appears on the screen.

Note :

- a If you have a mono VCR, connect the audio cable from the VCR to the **AUDIO L/MONO** socket of the set.
- b When connecting the set to an external source, match the colours of AUDIO/VIDEO input jacks on the set with the output jacks on the audio/video equipment: Video = yellow, Audio (Left) = white, Audio (Right) = red.

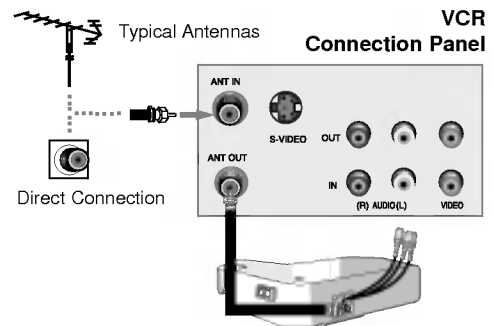

Connection to External equipment

3 Cable TV Connections

- After subscribing to a local cable TV service and installing a converter, you can watch cable TV programming.
- For further cable TV information, contact a local cable service provider.

Connection

1. Use the **TV/AV/RADIO** button on the remote control to select **TV**.
2. Tune to cable service provided channels using the cable box.

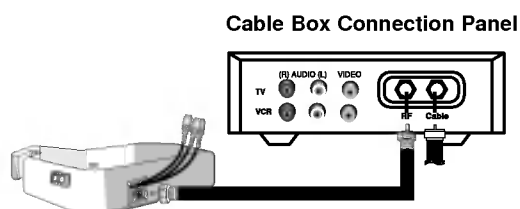

4 Connecting a DVD

Connection

1. Connect the audio/video out sockets of the DVD to audio/video in sockets of the set.
2. Press the **TV/AV/RADIO** button to select **AV**.
3. Press the **PLAY** button on the DVD.
The DVD playback picture appears on the screen.

Note : When connecting the set to an external source, match the colours of AUDIO/VIDEO input jacks on the set with the output jacks on the audio/video equipment: Video = yellow, Audio (Left) = white, Audio (Right) = red.

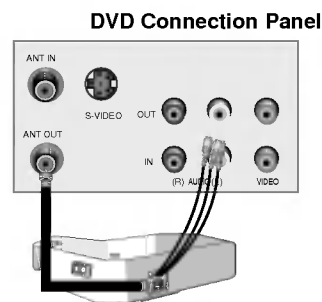

Basic operation

1 On and off

1. Press the **POWER, PR (▲ / ▼)** buttons to switch it on fully.
2. Press the **POWER** button. The set reverts to standby mode.
3. Pull out mains plugs to switch the set off.

***Note** : If, while the set is switched on, the mains plug is disconnected the set will switch to standby or power on when the mains plug is replaced in the mains power socket.*

2 Programme selection

You can select a programme number with the **▲ / ▼** or **NUMBER** buttons.

3 Volume adjustment

Press the **◀ / ▶** button to adjust the volume.

4 Quick view

Press the **Q.VIEW** button to view the last programme you were watching.

5 Mute function

Press the **MUTE** button. The sound is switched off and the display  appears. You can cancel it by pressing the **MUTE**, **◀ / ▶**, **I/II**, or **SSM** button.

6 On screen language selection (option)

The menu can be displayed on the screen in your desired language. First select your language.

1. Press the **MENU** button and then **▲ / ▼** button to select the **SETUP** menu.
2. Press the **▶** button to select **Language**.
3. Press the **OK** button.
4. Press the **▲ / ▼** button to select your desired language.
All the on screen displays will appear in the selected language.
5. Press the **OK** button.
6. Press the **EXIT** button to return to normal TV viewing.

On screen menus

- The dialogue between you and your set takes place on screen with an operator menu.
- The buttons required for the operating steps are also displayed.

1

Press the **MENU** button and then use ▲ / ▼ button to display each menu.

2

Press the ► button and then use ▲ / ▼ button to select a menu item.

Press the ► button to display the sub menu or the pull-down menu.

3

Change the setting of an item in the sub or pull-down menu with ◀ / ▶ or ▲ / ▼.

You can move to the higher level menu with ◀ button and to move to the lower level menu press the ► button.

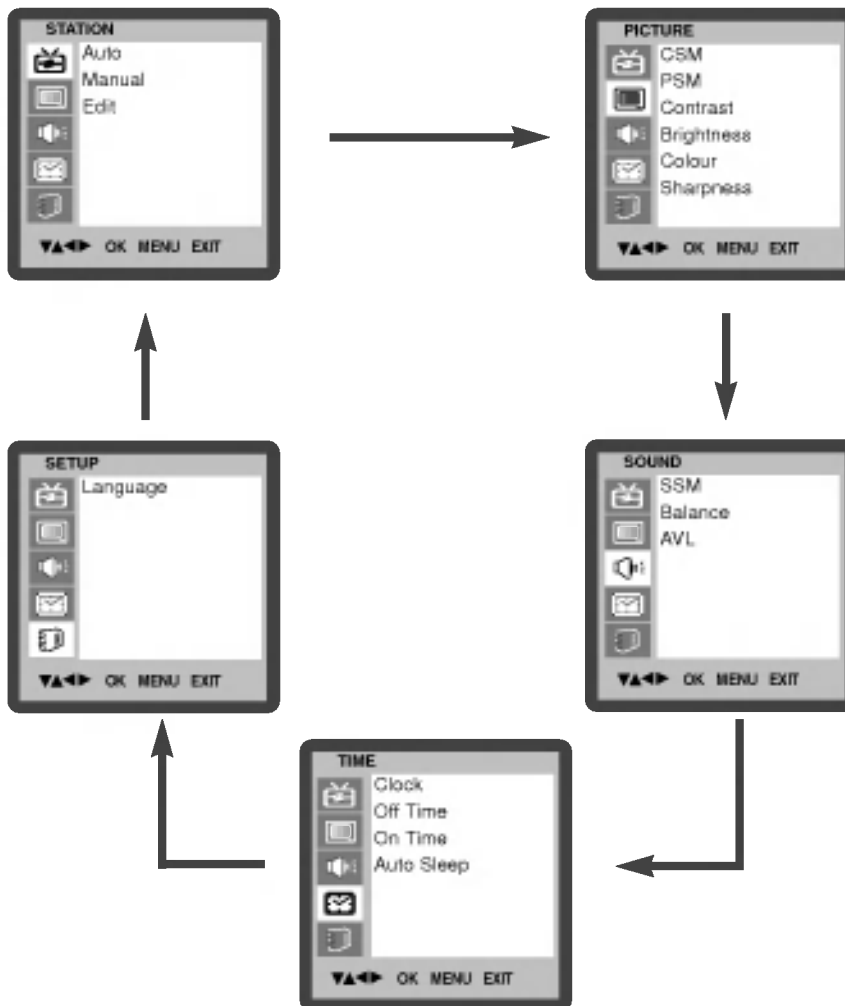

Setting up TV stations

- Up to 100 TV stations can be stored by programme numbers (0 to 99). Once you have preset the stations, you will be able to use the ▲ / ▼ or NUMBER buttons to scan the stations you have programmed.

Auto programme tuning

- Stations can be tuned using automatic or manual modes.

1. Press the **MENU** button and then use ▲ / ▼ button to select the **STATION** menu.
2. Press the ► button and then use ▲ / ▼ button to select **Auto**.
3. Press the ► button to display the **Auto** menu.
4. Press the ► button. Select a TV system with the ◀ / ▶ button on the **System** pull-down menu;

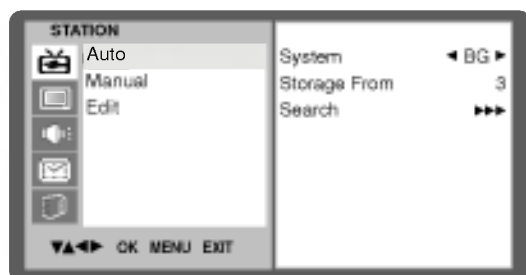

BG : PAL B/G, SECAM B/G (Europe/East Europe)

I : PAL I (U.K./Ireland)

DK : PAL D/K, SECAM D/K (East Europe)

L : SECAM L/L' (France)

5. Press the ▲ / ▼ button to select **Storage From**.
6. Select the beginning programme number with the ◀ / ▶ button on the **Storage From** pull-down menu.
7. Press the ▲ / ▼ button to select **Search**.
8. Press the ► button to begin auto programming.

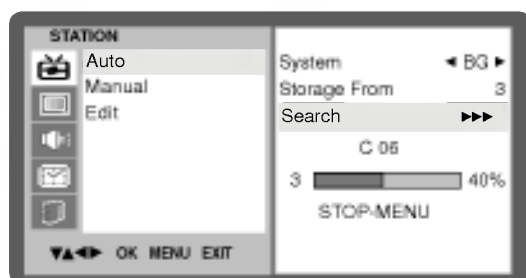

All receivable stations are stored.

The station name is stored for stations which broadcast VPS (Video Programme Service), PDC (Programme Delivery Control) or TELETEXT data. If no station name can be assigned to a station, the channel number is assigned and stored as **C** (V/UHF 01-69) or **S** (Cable 01-47), followed by a number.

To stop auto programming, press the **MENU** button.

When auto programming is completed, the **Edit** menu appears on the screen. See the 'Programme edit' section to edit the stored programme.

9. Repeatedly press the **MENU** button to return to normal TV viewing.

Setting up TV stations



Manual programme tuning

- Manual programme lets you manually tune and arrange the stations in whatever order you desire.
- Also you can assign a station name with five characters to each programme number.

1. Press the **MENU** button and then use ▲ / ▼ button to select the **STATION** menu.
2. Press the ▶ button and then use ▲ / ▼ button to select **Manual**.
3. Press the ▶ button to display the **Manual** menu.
4. Press the ▲ / ▼ button to select **Storage**.

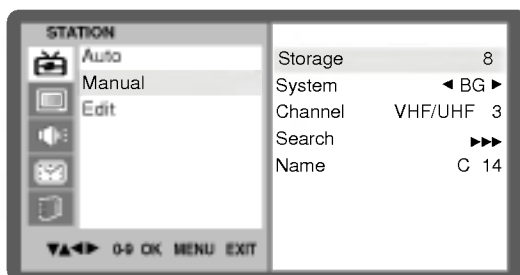

5. Press the ◀ / ▶ button to select the programme number.
6. Press the ▲ / ▼ button to select **System**.
7. Select a TV system with the ◀ / ▶ button on the **System** pull-down menu;

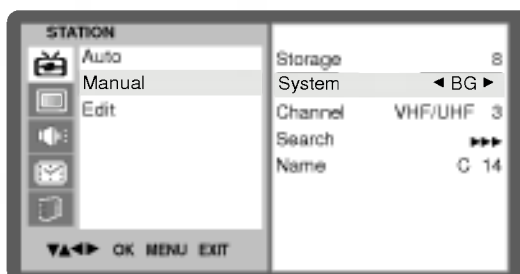

BG : PAL B/G, SECAM B/G (Europe/East Europe)

I : PAL I (U.K./Ireland)

DK : PAL D/K, SECAM D/K (East Europe)

L : SECAM L/L' (France)

8. Press the ▲ / ▼ button to select **Channel**.
9. Press the ◀ / ▶ button to select **VHF/UHF** or **Cable** on the **Channel** pull-down menu.

Setting up TV stations

10. Press the ▲ / ▼ button to select **Search**.

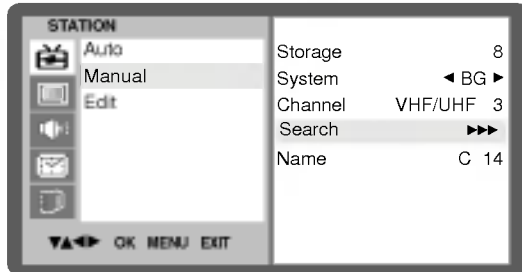

11. Press the ◀ / ▶ button to commence searching on the **Search** pull-down menu. If a station is found the search will stop.

12. If this station is the one required, press the **OK** button to store it.

13. Press the ▲ / ▼ button to select **Name**.

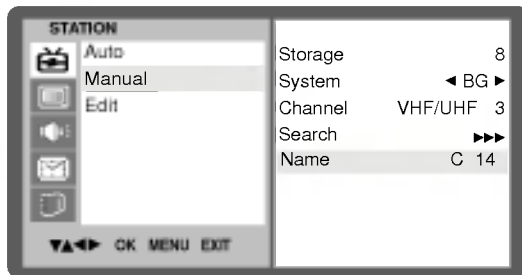

14. Press the ▶ button on the **Name** pull-down menu.

15. Press the ▲ button. You can use a blank, +, -, the numeric **0** to **9** and the alphabet **A** to **Z**.

With the ▼ button you can select in the opposite direction.

Select the position by pressing the ◀ / ▶ button and then take your choice of the second character, and so on.

16. Press the **OK** button.

17. Repeatedly press the **MENU** button to return to normal TV viewing.

Setting up TV stations



Programme edit

- This function enables you to delete or skip the stored programmes. Also you can move some stations to other programme numbers or insert a blank station data into the selected programme number.

1. Press the **MENU** button and then use **▲ / ▼** button to select the **STATION** menu.
2. Press the **▶** button and then use **▲ / ▼** button to select **Edit**.
3. Press the **▶** button to display the **Edit** menu.

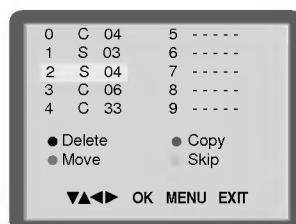

Deleting a programme

1. Select a programme to be deleted with the **▲ / ▼** or **◀ / ▶** button.
2. Press the **RED** button twice.
The selected programme is deleted, all the following programmes are shifted up one position.

Copying a programme

1. Select a programme to be copied with the **▲ / ▼** or **◀ / ▶** button.
2. Press the **GREEN** button.
All the following programmes are shifted down one position.

Moving a programme

1. Select a programme to be moved with the **▲ / ▼** or **◀ / ▶** button.
2. Press the **YELLOW** button.
3. Move the programme to the desired programme number with the **▲ / ▼** or **◀ / ▶** button.
4. Press the **YELLOW** button again to release this function.

Skipping a programme number

1. Select a programme number to be skipped with the **▲ / ▼** or **◀ / ▶** button.
2. Press the **BLUE** button.
The skipped programme turns to blue.
3. Press the **BLUE** button again to release the skipped programme.
When a programme number is skipped it means that you will be unable to select it using the **▲ / ▼** button during normal TV viewing. If you want to select the skipped programme, directly enter the programme number with the **NUMBER** buttons or select it in the programme edit or table menu.
4. Repeatedly press the **MENU** button to return to normal TV viewing.

Setting up TV stations

Calling the programme table

- You can check the programmes stored in the memory by displaying the programme table.

Displaying programme table

Press the **LIST** button to display the **Programme table** menu.
The programme table appears on the screen. One programme table contains ten programmes as below.

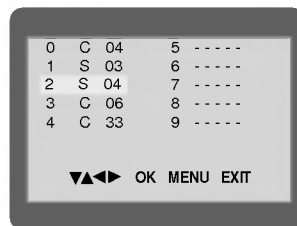

| | | | | |
|---|---|----|---|-------|
| 0 | C | 04 | 5 | ----- |
| 1 | S | 03 | 6 | ----- |
| 2 | S | 04 | 7 | ----- |
| 3 | C | 06 | 8 | ----- |
| 4 | C | 33 | 9 | ----- |

▼▲◀▶ OK MENU EXIT

You may find some blue programmes. They have been set up to be skipped by auto programming or in the programme edit mode.
Some programmes with the channel number shown in the programme table indicate there is no station name assigned.

Selecting a programme in the programme table

Select a programme with the ▲ / ▼ or ◀ / ▶ button.
Then press the **OK** button.
The set switches to the chosen programme number.

Paging through a programme table

There are 10 programme table pages which contain 100 programmes.
Pressing the ▲ / ▼ or ◀ / ▶ button repeatedly turns the pages.

Repeatedly press the **MENU** button to return to normal TV viewing.

Picture adjustment



CSM (Color Status Memory)

- To initialize values (reset to default settings), select the **Normal** option.

1. Press the **MENU** button and then **▲ / ▼** button to select the PICTURE menu.
2. Press the **▶** button and then **▲ / ▼** button to select **CSM**.

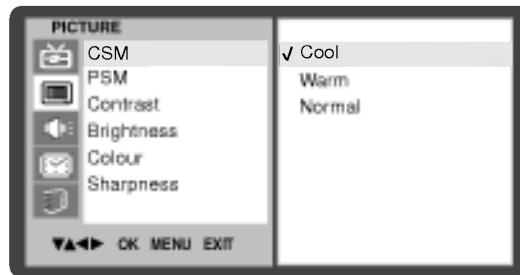

3. Press the **▶** button and then **▲ / ▼** button to select the desired colour temperature.
4. Repeatedly press the **MENU** button to return to normal TV viewing.

PSM (Picture Status Memory)

1. Press the **MENU** button and then use **▲ / ▼** button to select the PICTURE menu.
2. Press the **▶** button and then use **▲ / ▼** button to select **PSM**.

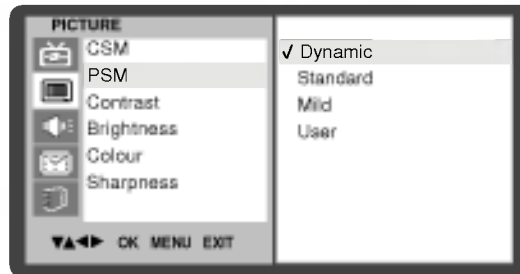

3. Press the **▶** button and then use **▲ / ▼** button to select a picture setting on the **PSM** pull-down menu.
4. Repeatedly press the **MENU** button to return to normal TV viewing.

You can also recall a desired picture (**Dynamic**, **Standard**, **Mild** or **User**) with **PSM** button on the remote control. The picture **Dynamic**, **Standard**, **Mild** are programmed for good picture reproduction at the factory and cannot be changed.

Picture adjustment

Manual Picture Control

1. Press the **MENU** button and then use ▲ / ▼ button to select the PICTURE menu.
2. Press the ► button and then use ▲ / ▼ button to select the desired picture option.



3. Press the ► button and then use ◀ / ▶ button to make appropriate adjustments.
4. Repeatedly press the **MENU** button to return to normal TV viewing.

You can adjust picture contrast, brightness, colour, sharpness and tint (NTSC input only) to the levels you prefer.

Sound adjustment



SSM (Sound Status Memory)

1. Press the **MENU** button and then use ▲ / ▼ button to select the SOUND menu.
2. Press the ► button and then use ▲ / ▼ button to select **SSM**.

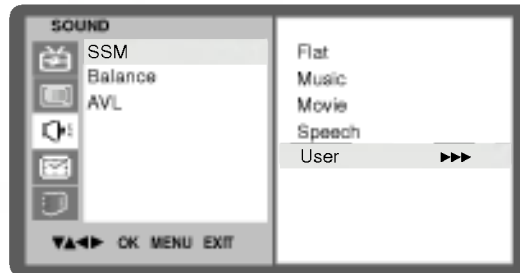

3. Press the ► button and then use ▲ / ▼ button to select a sound setting on the **SSM** pull-down menu.
4. Repeatedly press the **MENU** button to return to normal TV viewing.

Sound Frequency Adjustment

- a. Press the ► button in **User**.



- b. Select a sound band by pressing the ◀ / ▶ button.
- c. Make appropriate sound level with the ▲ / ▼ button.
- d. Press the **OK** button to store it for the sound **User**.

You can also recall a desired sound (**Flat**, **Music**, **Movie**, **Speech** or **User**) with **SSM** button on the remote control. The sound **Flat**, **Music**, **Movie** and **Speech** are programmed for good sound reproduction at the factory and cannot be changed.

Sound adjustment

Balance

1. Press the **MENU** button and then use ▲ / ▼ button to select the SOUND menu.
2. Press the ► button and then use ▲ / ▼ button to select the desired sound item.

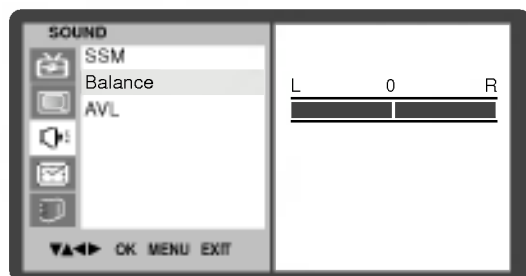

3. Press the ► button and then use ◀ / ▶ button to make appropriate adjustments.
4. Repeatedly press the **MENU** button to return to normal TV viewing.

AVL (Auto Volume Leveler)

1. Press the **MENU** button and then use ▲ / ▼ button to select the SOUND menu.
2. Press the ► button and then use ▲ / ▼ button to select **AVL**.

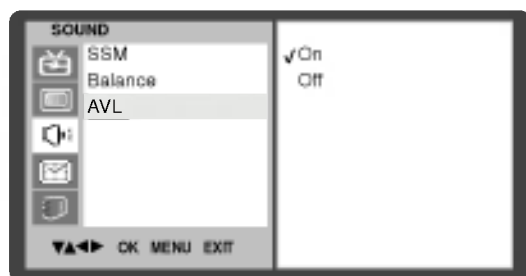

3. Press the ► button and then use ▲ / ▼ button to select **On** or **Off**.
4. Repeatedly press the **MENU** button to return to normal TV viewing.

This feature maintains an equal volume level; even if you change channels.

Sound adjustment

Stereo/Dual/NICAM reception

In AV mode, you can select output sound for the left and right loudspeakers. Repeatedly press the **I/II** button to select the sound output.

L+R : Audio signal from audio L input is sent to left loud-speaker and audio signal from audio R input is sent to right loudspeaker.

L+L : Audio signal from audio L input is sent to left and right loudspeakers.

R+R : Audio signal from audio R input is sent to left and right loud-speakers.

Mono sound selection

In stereo reception if the stereo signal is weak, you can switch to mono by pressing the **I/II** button twice. In mono reception the depth of sound is improved. To switch back to stereo, press the **I/II** button twice again.

Language selection for dual language broadcast

If a programme received in two languages (dual language), you can switch to **DUAL I**, **DUAL II** or **DUAL I+II** by pressing the **I/II** button repeatedly.

DUAL I sends the primary broadcast language to the loudspeakers.

DUAL II sends the secondary broadcast language to the loudspeakers.

DUAL I+II sends a separate language to each loudspeaker.

If your set is equipped with the receiver for NICAM reception, the high quality NICAM (Near Instantaneous Companding Audio Multiplex) digital sound can be received.

Sound output can be selected according to the type of received broadcast as follows by pressing the **I/II** button repeatedly.

When NICAM mono is received, you can select **NICAM MONO** or FM MONO.

When NICAM stereo is received, you can select **NICAM STEREO** or FM MONO. If the stereo signal is weak, switch to FM mono.

When NICAM dual is received, you can select **NICAM DUAL I**, **NICAM DUAL II** or **NICAM DUAL I+II** or **MONO**. When FM mono is selected the display **MONO** appears on the screen.

Time Menu

Clock

- You must set the time correctly before using on/off time function.

1. Press the **MENU** button and then ▲ / ▼ button to select the TIME menu.
2. Press the ► button and then ▲ / ▼ button to select **Clock**.



3. Press the ► button and then ▲ / ▼ button to adjust the hour.
4. Press the ► button and then ▲ / ▼ button to adjust the minute.
5. Press the **MENU** or **OK** button to save.

On/Off Time

- The off timer automatically switches the set to standby at the preset time.

1. Press the **MENU** button and then ▲ / ▼ button to select the TIME menu.
2. Press the ► button and then ▲ / ▼ button to select **Off Time** or **On Time**.

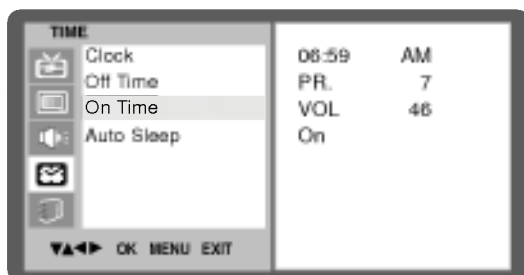

3. Press the ► button and then ▲ / ▼ button to select **On**.
4. To cancel **Off/On Time** function, press the ▲ / ▼ button to select **Off**.
5. Press the ► button and then ▲ / ▼ button to adjust the hour.
6. Press the ► button and then ▲ / ▼ button to adjust the minute.
7. **Only On time function** ; Press the ► button and then ▲ / ▼ button to adjust volume level and programme number.
8. Press the **MENU** or **OK** to save.

Note :

- a. In the event of power interruption (disconnection or power failure), the clock must be reset.
- b. Two hours after the set is switched on by the on time function it will automatically switch back to standby mode unless a button has been pressed.

Time Menu



c. Once the on or off time is set, these functions operate daily at the preset time.

d. Off Timer function overrides On Timer function if they are set to the same time.

e. The set must be in standby mode for the On Timer to work.

Auto sleep

- If you select **On** on the **Auto Sleep** menu, the set will automatically switch itself to standby mode approximately ten minutes after a TV station stops broadcasting.

1. Press the **MENU** button and then **▲ / ▼** button to select the TIME menu.
2. Press the **▶** button and then **▲ / ▼** button to select **Auto Sleep**.



3. Press the **▶** button and then **▲ / ▼** button to select **On** or **Off**.
4. Press the **MENU** or **OK** button to save.

Sleep timer

You don't have to remember to switch the set off before you go to sleep. The sleep timer automatically switches the set to standby after the preset time has elapsed.

Press the **SLEEP** button to select the number of minutes.

The display ' ◻ --- min ' will appear on the screen, followed by **10, 20, 30, 60, 90, 120, 180** and **240**. The timer begins to count down from the number of minutes selected.

Note :

- a. To view the remaining sleep time, press the **SLEEP** button once.
- b. To cancel the sleep time, repeatedly press the **SLEEP** button until the display ' ◻ --- min ' appears.
- c. When you switch the set off, the set releases the preset sleep time.

Radio Menu

Basic Operation

- Be sure to select the **Radio** with **TV/AV/RADIO** button of remote control before operation.
- Increases or decreases the sound level with volume (◀ / ▶) button of remote control.



Radio Channel Manually Search

1. Press the **MENU** button.
2. Press the ▲ / ▼ button to select **Favorite Programme**.



3. Use the ◀ / ▶ button to select your favorite program selection.
4. Press the ▲ / ▼ button to select **Storage**.
5. Use the ◀ / ▶ button to select **Memory** or **Erase**.
6. Press the ▲ / ▼ button to select **Frequency**.

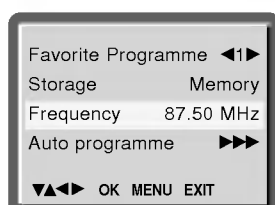

7. Use the ◀ / ▶ button to search the radio channel.
When pressing the channel (◀ / ▶) button one time, it will search 50Khz.

Radio Channel Auto Search

1. Press the ▲ / ▼ button to select **Auto program**.
2. Press the ▶ button to begin the channel search.



Radio Menu

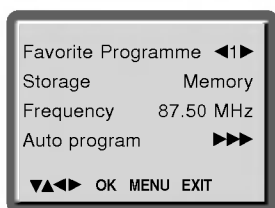

Favourite Channel Memory

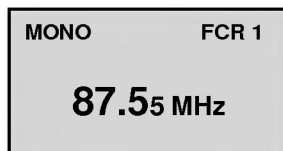

- Favourite channel memory is a convenient feature that lets you quickly scan up to five channels of your choice without having to wait for the radio to scan through all the in-between channels.

1. Press the **MENU** button and then select your desired radio channel.
2. Press the **■ OK** button to memory it as the favorite channel.
3. To tune a favourite channel, press the **MENU** button repeatedly.

Stereo Broadcasts Setup

Press the **I/II** button repeatedly.

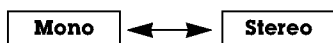

Teletext (option)

Teletext (or TOP text) is an optional function, therefore only a set with the teletext system can receive the teletext broadcast.

Teletext is a free service broadcast by most TV stations which gives up-to-the-minute information on news, weather, television programmes, share prices and many other topics.

The teletext decoder of this TV can support the SIMPLE, TOP and FAST-TEXT systems. SIMPLE (standard teletext) consists of a number of pages which are selected by directly entering the corresponding page number. TOP and FASTTEXT are more modern methods allowing quick and easy selection of teletext information.

Switch on/off

Press the **TEXT** button to switch to teletext. The initial page or last page appears on the screen.

Two page numbers, TV station name, date and time are displayed on the screen headline. The first page number indicates your selection, while the second shows the current page displayed.

Press the **TEXT** button to switch off teletext. The previous mode reappears.

SIMPLE text

Page selection

1. Enter the desired page number as a three digit number with the NUMBER buttons. If during selection you press a wrong number, you must complete the three digit number and then re-enter the correct page number.
2. The ▲ / ▼ button can be used to select the preceding or following page.

Teletext (option)

TOP text (option)

The user guide displays four fields-red, green, yellow and blue at the bottom of the screen. The yellow field denotes the next group and the blue field indicates the next block.

Block / group / page selection

1. With the blue button you can progress from block to block.
2. Use the yellow button to proceed to the next group with automatic overflow to the next block.
3. With the green button you can proceed to the next existing page with automatic overflow to the next group.
Alternatively the ▲ button can be used.
4. The red button permits to return to previous selection. Alternatively the ▼ button can be used.

Direct page selection

Corresponding to the SIMPLE teletext mode, you can select a page by entering it as a three digit number using the NUMBER buttons in TOP mode.

FASTEXT

The teletext pages are colour coded along the bottom of the screen and are selected by pressing the corresponding coloured button.

Page selection

1. Press the  button to select the index page.
2. You can select the pages which are colour coded along the bottom line with the same coloured buttons.
3. Corresponding to the SIMPLE teletext mode, you can select a page by entering its three digit page number with the NUMBER buttons in FASTEXT mode.
4. The ▲ / ▼ button can be used to select the preceding or following page.

Teletext (option)

Special teletext functions



REVEAL

Press this button to display concealed information, such as solutions of riddles or puzzles.

Press this button again to remove the information from the display.



SIZE

Selects double height text.



Press this button to enlarge the top half of the page.

Press this button again to enlarge the bottom half of the page.

Press this button again to return to the normal display.



UPDATE

Displays the TV picture on the screen while waiting for the new teletext page. The display  will appear at the top left hand corner of the screen. When the updated page is available then display  will change to the page number.

Press this button to view the updated teletext page.



HOLD

Stops the automatic page change which will occur if a teletext page consists of 2 or more sub pages. The number of sub pages and the sub page displayed is, usually, shown on the screen below the time. When this button is pressed the stop symbol is displayed at the top left-hand corner of the screen and the automatic page change is inhibited.

To continue press this button again.



MIX

Displays the teletext pages superimposed on the TV picture.

To switch the TV picture off press this button again.



TIME

When viewing a TV programme, press this button to display the time at the top right hand corner of the screen. Press this button again to remove the display. In the teletext mode, press this button to select a sub page number. The sub page number is displayed at the bottom of the screen. To hold or change the sub page, press the RED/GREEN, ▲ / ▼ or NUMBER buttons.

Press again to exit this function.

Troubleshooting check list

Symptoms

No picture, no sound

Sound OK, poor picture

Picture OK, poor sound

Picture blurred

Lines or streaks in picture

Poor reception on some channels

No colour

Poor colour

Remote control does not work

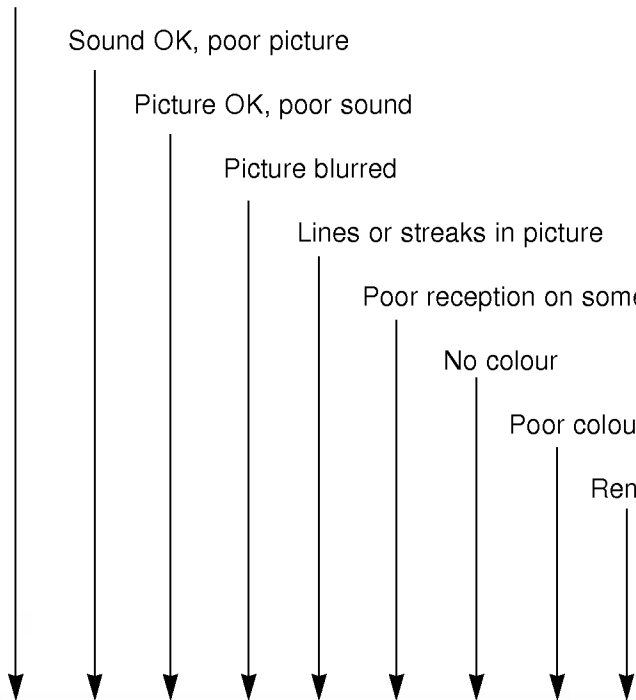
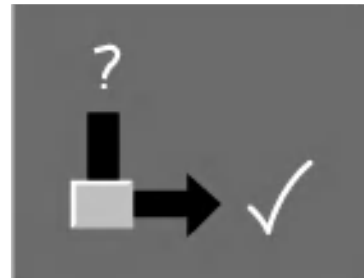

Check these items and try to adjust these

| | | | | | | | | | | | |
|--|--|--|--|--|--|--|--|--|--|--|--|
| | | | | | | | | | | | |
| | | | | | | | | | | | |
| | | | | | | | | | | | |
| | | | | | | | | | | | |
| | | | | | | | | | | | |
| | | | | | | | | | | | |
| | | | | | | | | | | | |
| | | | | | | | | | | | |
| | | | | | | | | | | | |
| | | | | | | | | | | | |
| | | | | | | | | | | | |
| | | | | | | | | | | | |

- The mains plug-(plugged in and switched on)
- Is the TV switched on
- Try another channel (weak signal)
- Check aerial (plugged into TV?)
- Check aerial (broken lead?)
- Check aerial
- Check for local interference
- Adjust contrast
- Adjust brightness
- Adjust colour
- Adjust volume
- Check the batteries in remote control
- Check distance and angle.
- Check Audio/Video sockets

Table des matières

| | |
|---|--------------|
| Installation | 30 |
| Emplacement et fonctions des commandes | 31-33 |
| Face avant | |
| Le boîtier de télécommande | |
| Installation des piles | |
| Branchements externes | 34-35 |
| Raccordement Antenne/Câble | |
| Raccordement à un magnétoscope | |
| Raccordement des câbles du téléviseur | |
| Raccordement à un lecteur DVD | |
| Fonctionnement de base | 36 |
| Mise sous/hors tension du téléviseur | |
| Sélection des programmes | |
| Réglage du volume | |
| Retour au programme précédent | |
| Coupure du son | |
| Sélection de la langue pour l'affichage écran (en option) | |
| Menus écran | 37 |
| Mémorisation des chaînes | 38-42 |
| Programmation automatique | |
| Programmation manuelle | |
| Edition des programmes | |
| Table des programmes | |
| Réglage de l'image | 43-44 |
| Temp. Couleur (Mémorisation des modes couleurs) | |
| Mode image (Mémorisation des paramètres de l'image) | |
| Réglage de l'image | |
| Réglage du son | 45-47 |
| Mode son (Mémorisation des paramètres du son) | |
| Balance | |
| Contrôle Vol. Auto (Volume Sonore Automatique) | |
| Sélection de la sortie audio | |
| Menu HEURE | 48-49 |
| Horloge | |
| Minuteur de mise en marche/arrêt | |
| Mise en veille automatique | |
| Mise en veille | |
| Menu Radio | 50-51 |
| Fonctionnement de base | |
| Recherche manuelle de l'émission radio | |
| Recherche automatique de l'émission radio | |
| Mémorisation de l'émission préférée | |
| Configuration des émetteurs stéréo | |
| Télétexte (en option) | 52-54 |
| Dépannage | 55 |

Installation

Mise sous tension

Vérifiez que votre voltage correspond au voltage indiqué sur la plaque signalétique fixée à l'arrière du poste. Branchez votre appareil uniquement sur le courant alternatif. S'il y a des éclairs d'orage ou des coupures de courant, débranchez la fiche d'antenne et la prise secteur.

Avertissement

Pour éviter les risques d'incendie ou d'électrocution, n'exposez pas ce téléviseur à la pluie ou à l'humidité. Ne frottez pas et ne heurtez pas l'écran à matrice active (à cristaux liquides) avec quelque chose de dur car ceci peut rayer, marquer ou abîmer cet écran à matrice active de façon définitive.

Entretien

N'ôtez jamais le capot arrière de votre téléviseur. Vous pourriez être exposé à un voltage très élevé ou à d'autres dangers. Si l'appareil ne fonctionne pas, débranchez-le et contactez votre revendeur.

Si le câble d'alimentation est endommagé, il doit être remplacé par le fabricant, son service après vente ou une personne de qualification similaire afin d'éviter un danger.

Antenne

Une antenne doit être raccordée à la prise marquée Π 75 Ω , située à l'arrière du poste. Pour améliorer la réception, il est conseillé d'utiliser une antenne extérieure.

Nettoyage

Débranchez le poste avant de nettoyer la surface de l'écran à cristaux liquides. Époussetez le poste en essuyant l'écran et le coffret d'habillage à l'aide d'un chiffon doux et propre. Si l'écran nécessite un nettoyage complémentaire, utilisez un chiffon propre et humidifié. N'employez pas de produits de nettoyage liquides ou en aérosols.

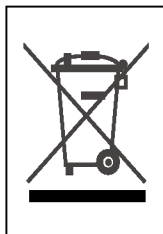

ENLEVEMENT DE VOTRE ANCIEN APPAREIL

1. Lorsque ce symbole est apposé sur un produit, cela signifie que ce dernier est couvert par la directive européenne 2002/96/EU.
2. Tous les produits électriques et électroniques devraient être éliminés séparément des déchetteries municipales via des unités de ramassage sélectif spécialement aménagées par le gouvernement ou les autorités locales.
3. L'élimination correcte de votre ancien appareil contribuera à réduire l'impact négatif du retraitement des déchets électroménagers sur l'environnement et la santé humaine.
4. Pour plus d'informations concernant l'élimination de votre ancien appareil, veuillez contacter votre municipalité, le service de traitement des déchets ménagers, ou le magasin où vous avez acheté ce produit.

Emplacement et fonctions des commandes

Face avant

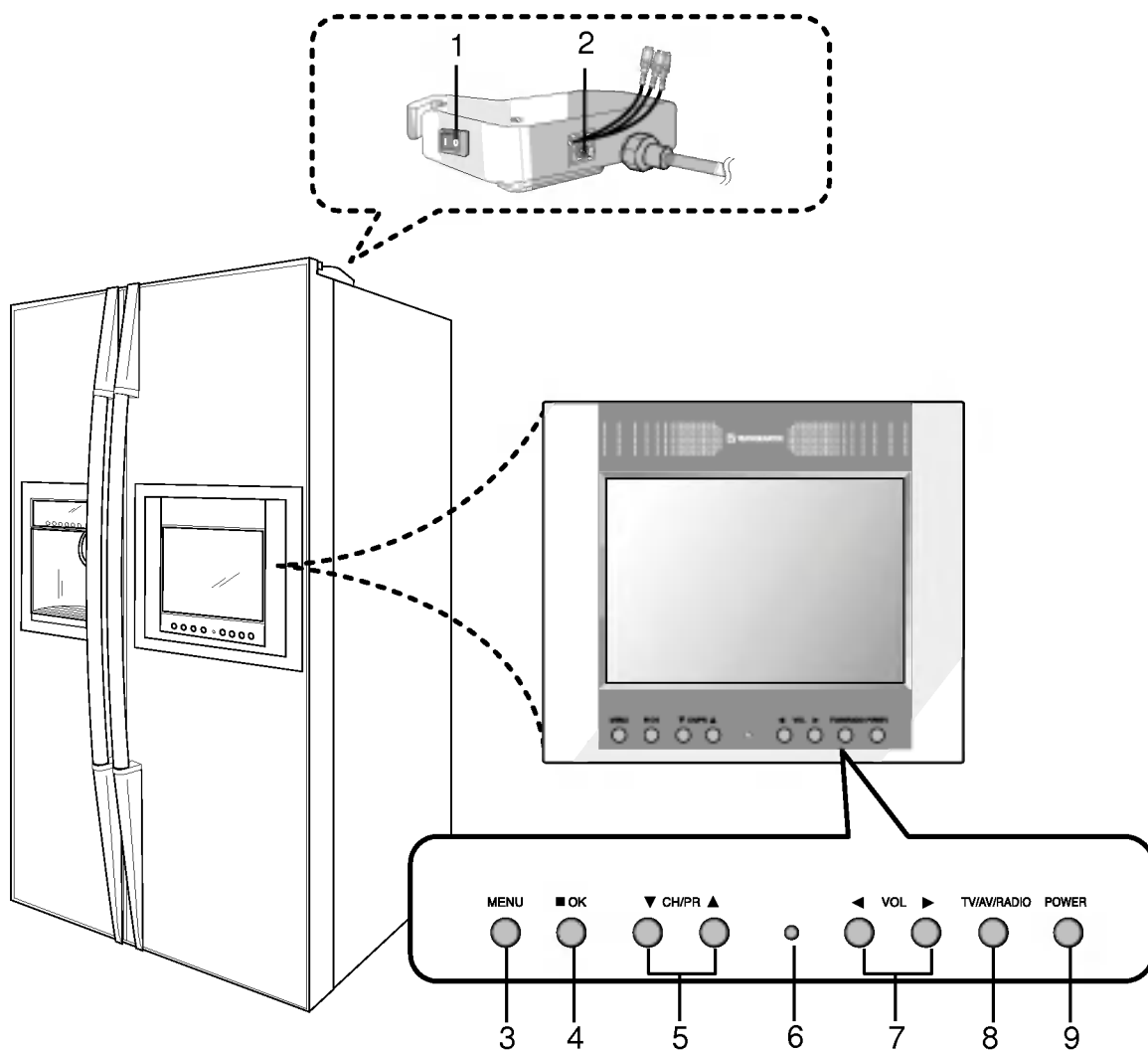

1. MISE SOUS

2. Via la prise de l'antenne

3. MENU

4. OK

5. CH/PR bas/haut

6. RECEPTEUR DE LA TELECOMMANDE

7. VOLUME bas/haut

8. TV/AV/RADIO

9. POWER

Pour passer en mode Veille ou pour allumer le téléviseur lorsque vous êtes en mode Veille.

Emplacement et fonctions des commandes

Le boîtier de télécommande

Toutes les fonctions de cet appareil peuvent être exécutées à partir du boîtier de télécommande. Certaines sont également accessibles à partir des touches situées sur la face avant du téléviseur. Seule la télécommande fournie peut actionner cet appareil. Avant de faire fonctionner la télécommande, n'oubliez pas d'installer des piles dans le compartiment prévu à cet effet.

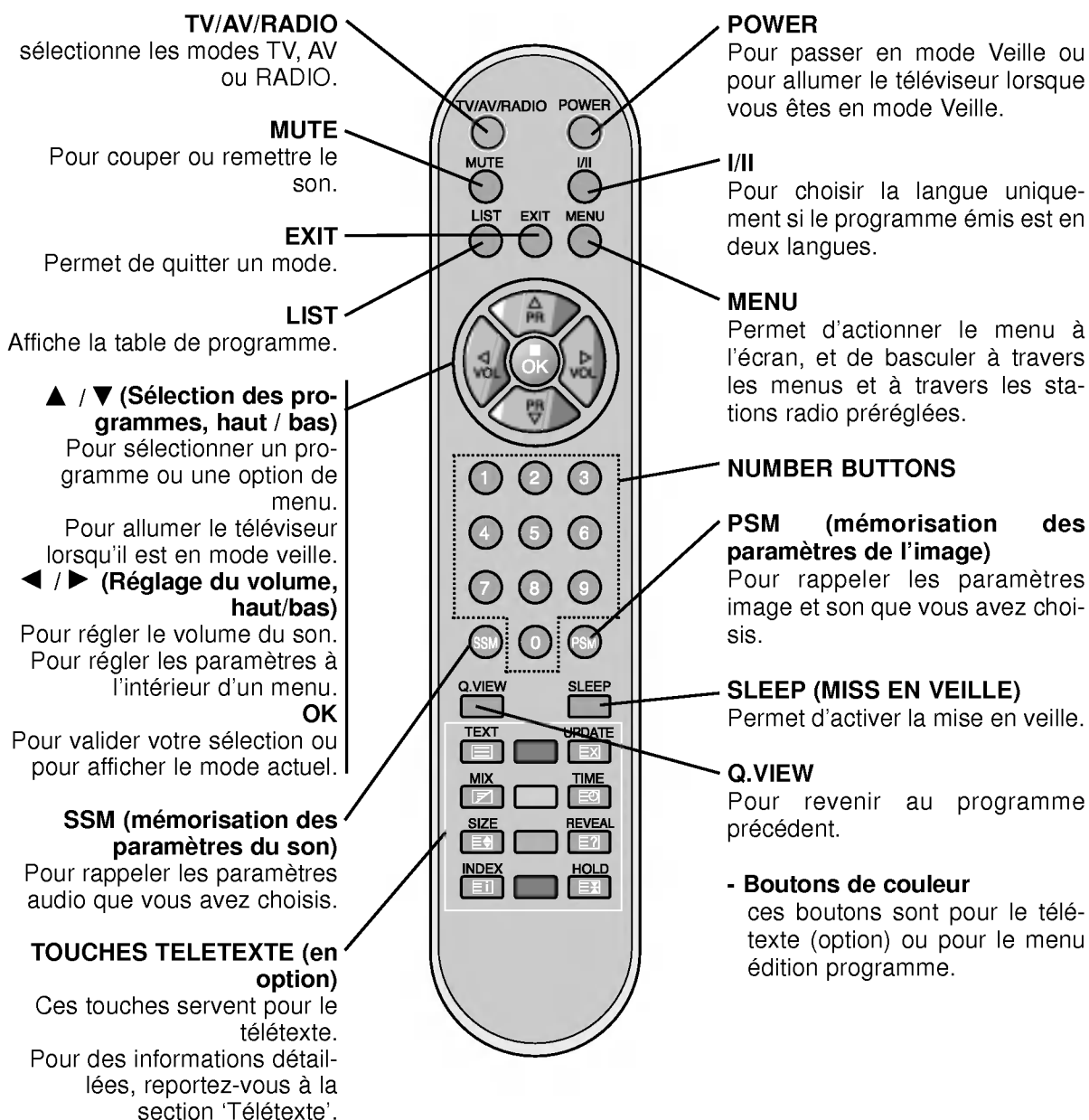

Emplacement et fonctions des commandes

Installation des piles

- Le boîtier de télécommande fonctionne avec deux piles de type AAA.

1

Tirez doucement sur le couvercle du boîtier pour ouvrir le compartiment des piles.

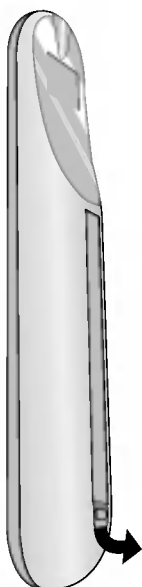

2

Installez les deux piles en respectant les symboles de polarité (⊕ et ⊖) inscrits à l'intérieur du compartiment.

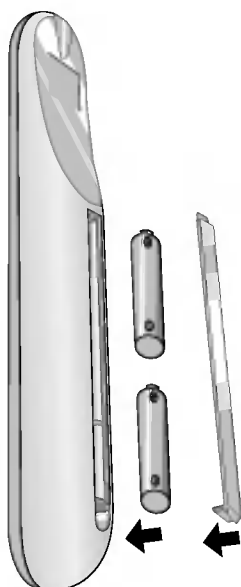

3

Remettez le couvercle.

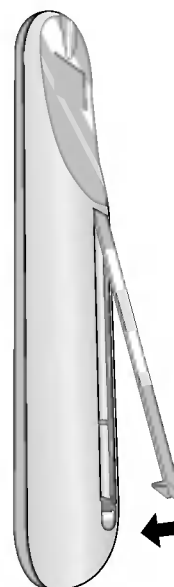

Remarque :

Pour éviter que les piles fuient et abiment le boîtier, retirez les piles lorsque vous ne pensez pas à utiliser la télécommande pendant une longue période de temps. Ne mélangez pas différents types de piles ou des interférences éventuelles.

Branchements externes

1 Raccordement Antenne/Câble

- Pour obtenir une qualité d'image optimale, réglez au besoin la direction de l'antenne.

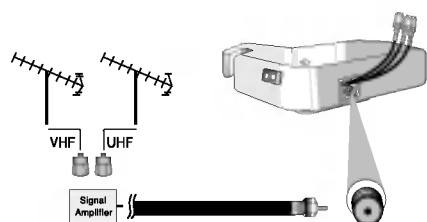
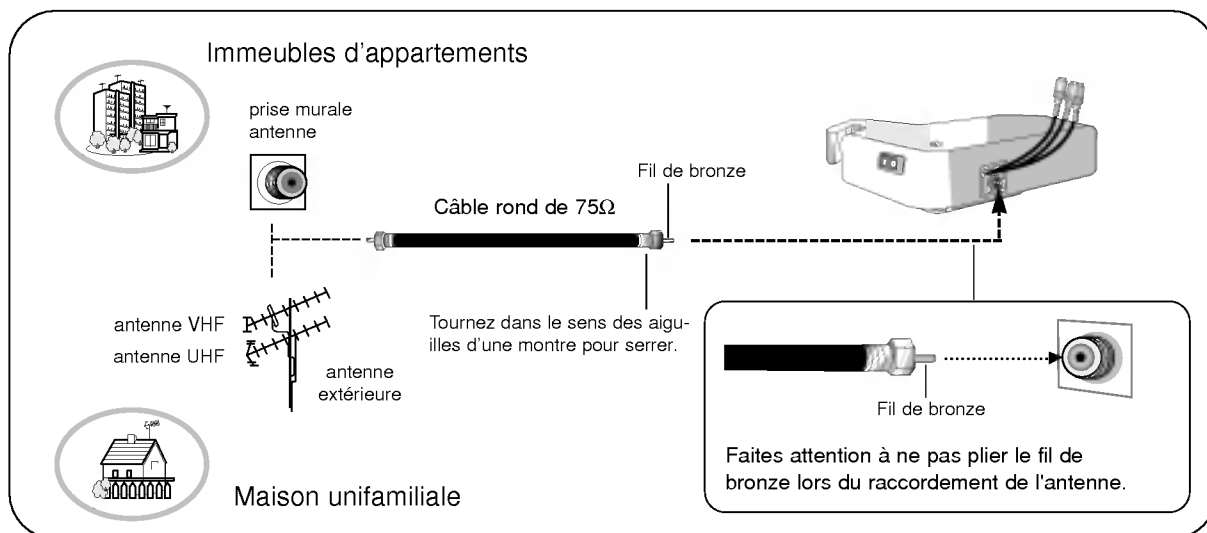

- Pour améliorer la qualité de l'image dans une zone où le signal est faible, veuillez acheter et installer un amplificateur de signal.
- Si l'antenne n'est pas installée correctement, veuillez contacter votre revendeur pour vous aider.

2 Raccordement à un magnétoscope

Raccordement

1. Raccordez les prises de sortie audio/vidéo du magnétoscope aux prises d'entrée audio/vidéo de l'appareil.
2. Appuyez sur la touche **TV/AV/RADIO** pour sélectionner le mode **AV**.
3. Appuyez sur la touche de lecture (**PLAY**) du magnétoscope.
L'image lue sur le magnétoscope s'affiche à l'écran.

Remarque :

- a. Si vous avez un magnétoscope mono, branchez le câble audio du magnétoscope à la prise **AUDIO (L/MONO)** du téléviseur.
- b. Lorsque vous connectez le poste à une source externe, faites correspondre les couleurs des connecteurs d'entrée AUDIO/VIDEO du poste avec les sorties audio/vidéo de l'équipement: Vidéo = jaune, Audio (gauche) = blanc, Audio (droit) = rouge.

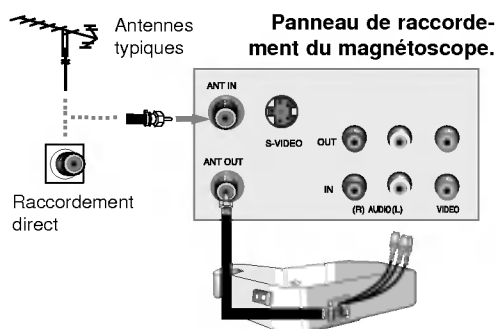

Branchements externes

3 Raccordement des câbles du téléviseur

- Après vous être abonné à un service local de télévision par câble et d'avoir installé un convertisseur, vous pourrez regarder des émissions de la télévision par câble.
- Pour plus d'information concernant la télévision par câble, contactez un fournisseur de service local de télévision par câble.

Raccordement

1. Sélectionnez le mode **TV** à l'aide de la touche **TV/AV/RADIO** de la télécommande.
2. Accordez les chaînes fournies par le service de télévision par câble à l'aide de la boîte de raccordement.

Panneau de connexion de la boîte de raccordement.

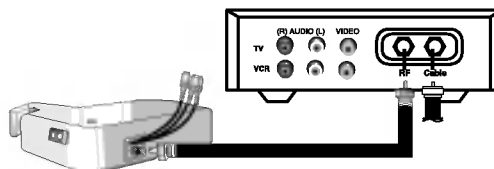

4 Raccordement à un lecteur DVD

Raccordement

1. Raccordez les prises de sortie audio/vidéo du lecteur DVD aux prises d'entrée audio/vidéo du téléviseur.
2. Appuyez sur la touche **TV/AV/RADIO** pour sélectionner le mode **AV**.
3. Appuyez sur la touche de lecture (**PLAY**) du lecteur DVD.
L'image lue sur le lecteur DVD s'affiche à l'écran.

Panneau de raccordement du lecteur DVD.

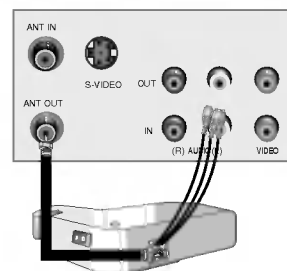

Remarque : Lorsque vous connectez le poste à une source externe, faites correspondre les couleurs des connecteurs d'entrée AUDIO/VIDEO du poste avec les sorties audio/vidéo de l'équipement: Vidéo = jaune, Audio (gauche) = blanc, Audio (droit) = rouge.

Fonctionnement de base

1 Mise sous/hors tension du téléviseur

1. Appuyer sur **POWER**, **PR** (▲ / ▼) pour allumer entièrement l'appareil
2. Appuyer sur le bouton **POWER**. Pour repasser en mode veille.
3. Retirer les prises maîtresses pour éteindre l'appareil.

Remarque : Si vous débranchez la prise du téléviseur en mode veille, l'appareil s'allume en mode veille ou mode marche quand vous la rebranchez.

2 Sélection des programmes

Pour sélectionner un programme, utilisez la touche ▲ / ▼ ou les touches NUMEROTEES.

3 Réglage du volume

Pour régler le volume, utilisez la touche ◀ / ▶.

4 Retour au programme précédent

Appuyez sur la touch **Q.VIEW** pour revenir au dernier programme selectionné.

5 Coupure du son

Appuyez sur la touche **MUTE**. Le son est coupé et le symbole  s'affiche. Pour restaurer le volume du son initial, utilisez la touche **MUTE**, ◀ / ▶, I/II ou **SSM**.

6 Sélection de la langue pour l'affichage écran (en option)

Le menu peut être affiché à l'écran en mode de langue désirée. Il vous suffit de sélectionner la langue de votre choix, ce que nous vous conseillons de faire dès l'installation du téléviseur.

1. Appuyez sur la touche **MENU**, puis sur ▲ / ▼ pour sélectionner le menu **RÉGLAGES**.
2. Appuyez sur la touche ▶ pour sélectionner **Langue:Language**.
3. Appuyez sur le bouton **OK**.
4. Appuyez sur la touche ▲ / ▼ pour sélectionner la langue désirée.
Toutes les indications à l'écran s'affichent dans la langue choisie.
5. Appuyez sur le bouton **OK**.
6. Appuyez sur la touche **EXIT** pour revenir sur l'image normale du téléviseur.

Menus écran

- Le dialogue avec votre téléviseur se déroule par l'intermédiaire de menus écran.
- Outre les options disponibles, ces menus affichent également les touches qui permettent de les configurer.

1

Appuyez le bouton **MENU** ensuite le bouton ▲ / ▼ pour afficher chaque menu.

2

Appuyez sur le bouton ► et sur le bouton ▲ / ▼ pour sélectionner une option de menu.

Appuyez sur le bouton ► pour afficher le sous menu ou le menu déroulant.

3

Changez le paramétrage d'une option dans le sous-menu ou le menu déroulant avec le bouton ◀ / ▶ ou ▲ / ▼.

Pour aller au menu de niveau supérieur, utiliser le bouton ◀, et pour aller au menu de niveau inférieur, appuyez sur le bouton ►.

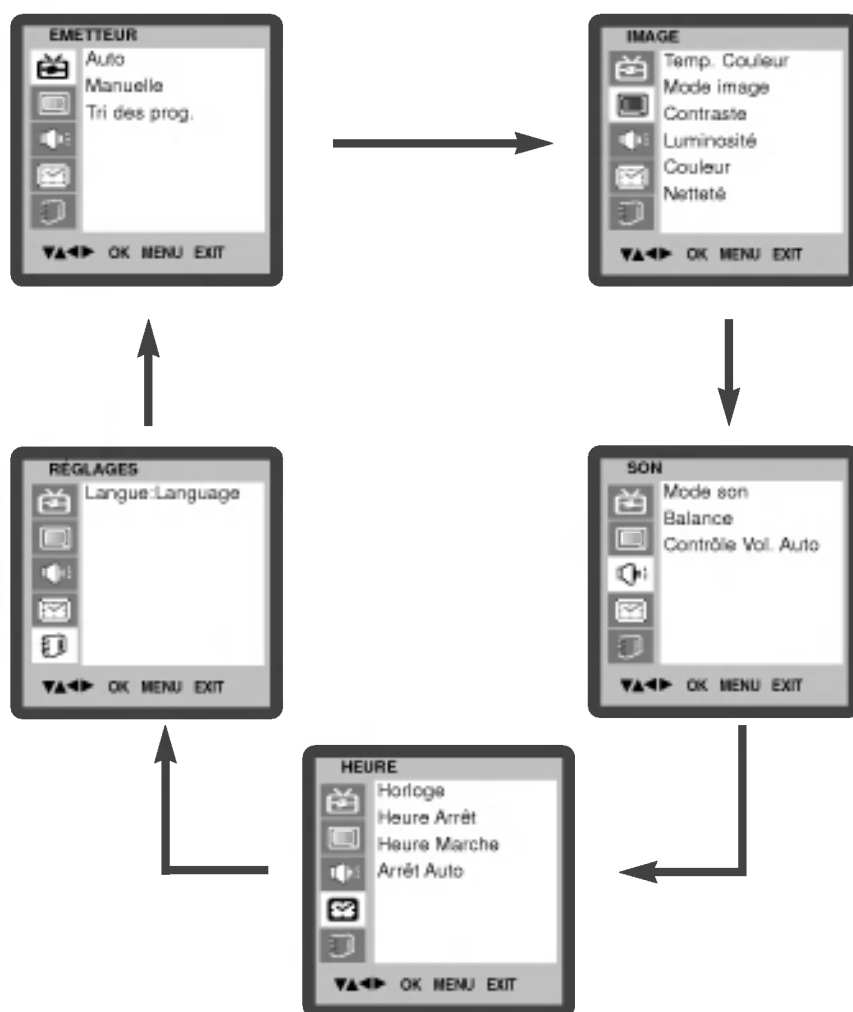

Mémorisation des chaînes



- Votre téléviseur peut mémoriser jusqu'à 100 chaînes, sous forme de numéros (de 00 à 99). Une fois les chaînes programmées, vous pouvez les visionner l'une après l'autre en utilisant la touche ▲ / ▼ ou les touches NUMEROTEES.

Programmation automatique

- Vous avez la possibilité d'effectuer la programmation en mode automatique ou en mode mode d'emploi.

1. Appuyez plusieurs fois sur la touche **MENU** et la touche ▲ / ▼ pour sélectionnez le **EMETTEUR**.
2. Appuyez sur la touche ► et la touche ▲ / ▼ pour sélectionnez la **Auto**.
3. Appuyez sur la touche ► pour afficher le menu correspondant au mode **Auto**.
4. Appuyez sur la touche ►. Sélectionnez le **Système TV** à l'aide de la touche ◀ / ▶ sur le menu déroulant ;

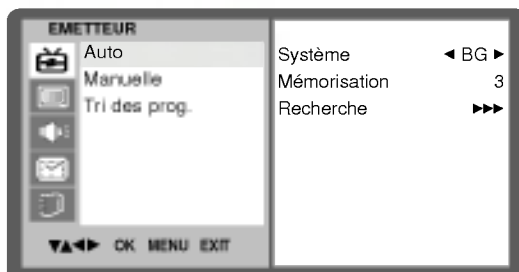

BG : PAL B/G, SECAM B/G (Europe/Europe de l'Est)

I : PAL I (Royaume-Uni/Irlande)

DK : PAL D/K, SECAM D/K (Europe de l'Est)

L : SECAM L/L'(France)

5. Appuyez sur la touche ▲ / ▼ pour sélectionnez **Mémorisation**.
6. Sélectionnez le numéro du premier programme à enregistrer à l'aide de la touche ◀ / ▶ ou des touche numérotées dans le menu déroulant.
7. Appuyez sur la touche ▲ / ▼ pour sélectionnez **Recherche**.
8. Lancez la programmation automatique en appuyant sur la touche ►.

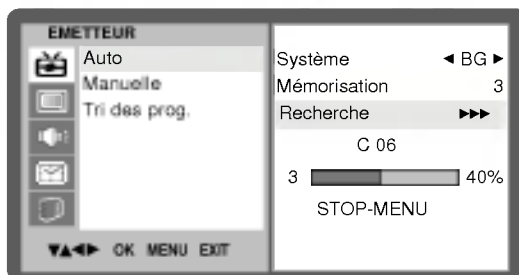

Toutes les chaînes qui peuvent être reçues sont mises en mémoire.

Pour les chaînes qui reçoivent les informations VPS (Video Programme Service), PDC (Programme Delivery Control), Télétexte, le nom de la chaîne est mémorisé. Si aucun nom de chaîne peut être associé à une chaîne, le numéro de canal est attribué et mémorisé sous la forme **C** (V/UHF 01-69) ou **S** (Câble 01-47), suivi d'un numéro.

Pour arrêter la programmation automatique, appuyez sur la touche **MENU**.

En fin de programmation automatique, le mode **Tri des prog.** apparaît à l'écran. Pour éditer le programme mémorisé, reportez-vous à la section 'Edition des programmes'.

9. Appuyez plusieurs fois le bouton **MENU** pour retourner à l'image normale TV.

Mémorisation des chaînes

Programmation manuelle

- Ce mode de programmation permet de rechercher manuellement les canaux et de leur affecter les numéros de votre choix.
- Vous pouvez aussi affecter à chaque numéro un nom de cinq lettres.

1. Appuyez plusieurs fois sur la touche **MENU** et la touche ▲ / ▼ pour sélectionner le **EMETTEUR**.
2. Appuyez sur la touche ► et la touche ▲ / ▼ pour sélectionner **Manuelle**.
3. Appuyez sur la touche ► pour afficher le menu correspondant au mode **Manuelle**.
4. Appuyez sur la touche ▲ / ▼ pour sélectionner **Mémorisation**.

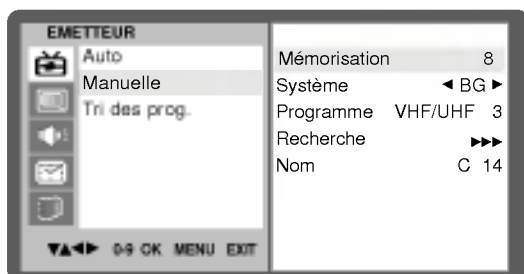

5. Sélectionnez le numéro du premier programme à enregistrer à l'aide de la touche ◀ / ▶ ou des touche numérotées dans le menu déroulant.
6. Appuyez sur la touche ▲ / ▼ pour sélectionner **Système**.
7. Sélectionnez le **Système** TV à l'aide de la touche ◀ / ▶ sur le menu déroulant ;

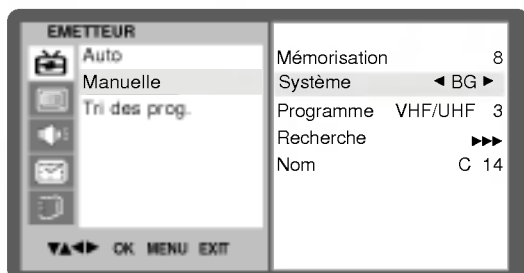

BG : PAL B/G, SECAM B/G (Europe/Europe de l'Est)

I : PAL I (Royaume-Uni/Irlande)

DK : PAL D/K, SECAM D/K (Europe de l'Est)

L : SECAM L/L'(France)

8. Appuyez sur la touche ▲ / ▼ pour sélectionner **Programme**.
9. Appuyez sur la touche ◀ / ▶ pour sélectionnez, selon le cas, **VHF/UHF** ou **Cable**.

Mémorisation des chaînes



10. Appuyez sur la touche ▲ / ▼ pour sélectionner **Recherche**.

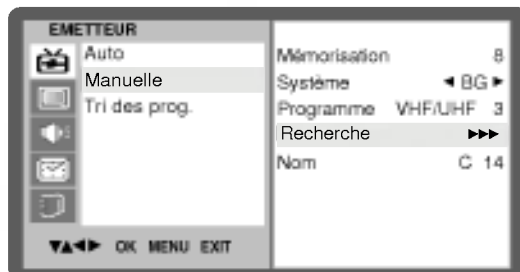

11. Appuyez sur la touche ◀ / ▶ pour lancer la **Recherche**. Celle-ci s'arrête dès qu'une chaîne est détectée.

12. Appuyez sur la touche **OK** pour le mémoriser.

13. Appuyez sur la touche ▲ / ▼ pour sélectionner **Nom**.

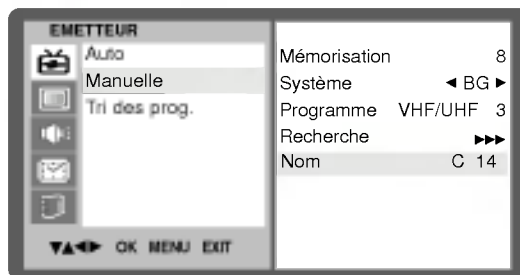

14. Appuyez sur la touche ▶ pour afficher le menu correspondant au mode **Nom**.

15. Appuyez sur la touche ▲. Vous pouvez utiliser un espace, le signe +, -, un chiffre de **0** à **9** ou une lettre de l'alphabet, de **A** à **Z**.

Utilisez la touche ▼ pour faire défiler les caractères dans le sens inverse.

Passez à l'emplacement suivant avec la touche ◀ / ▶ et choisissez le second caractère. Procédez ainsi pour les autres caractères.

16. Appuyez sur le bouton **OK**.

17. Appuyez plusieurs fois le bouton **MENU** pour retourner à l'image normale TV.

Mémorisation des chaînes

Edition des programmes

- Cette fonction vous permet de supprimer ou de sauter les programmes mémorisés. Vous pouvez également déplacer des chaînes vers d'autres numéros de programmes ou effectuer une copie vers les numéros de programmes suivants.

1. Appuyez plusieurs fois sur la touche **MENU** et la touche ▲ / ▼ pour sélectionner le menu **EMETTEUR**.
2. Appuyez sur la touche ► et la touche ▲ / ▼ pour sélectionner **Tri des prog.**
3. Appuyez sur la touche ► pour afficher le menu correspondant au mode **Tri des prog.**

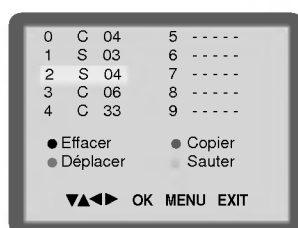

Supprimer un programme

1. Sélectionnez le programme que vous voulez supprimer à l'aide de la touche ▲ / ▼ ou ◀ / ▶.
2. Appuyez sur la touche **ROUGE** deux fois.
Le programme sélectionné est supprimé et tous les programmes suivants sont avancés d'un rang dans la programmation.

Copier un programme

1. Sélectionnez le programme que vous voulez copier à l'aide de la touche ▲ / ▼ ou ◀ / ▶.
2. Appuyez sur la touche **VERTE**.
Tous les programmes suivants sont avancés d'un rang dans la programmation, vers le numéro suivant dans la table.

Déplacer un programme

1. Sélectionnez le programme que vous voulez déplacer à l'aide de la touche ▲ / ▼ ou ◀ / ▶.
2. Appuyez sur la touche **JAUNE**.
3. Déplacez le programme vers le numéro de programme souhaité, à l'aide de la touche ▲ / ▼ ou ◀ / ▶.
4. Appuyez de nouveau sur la touche **JAUNE** pour désactiver cette fonction.

Sauter un programme

1. Sélectionnez le programme que vous voulez sauter à l'aide de la touche ▲ / ▼ ou ◀ / ▶.
2. Appuyez sur la touche **BLEU**.
Le programme sauté devient bleu.
3. Appuyez de nouveau sur la touche **BLEU** pour libérer le programme sauté.
Lorsqu'un numéro de programme est sauté, cela veut dire que vous ne pourrez pas le sélectionner en utilisant la touche ▲ / ▼ pendant le fonctionnement normal de la télévision. Si vous voulez trouver directement le programme sauté, saisissez le numéro de programme en utilisant les touches NUMÉROTÉES ou sélectionnez-le dans le menu 'Edition ou Table des programmes'.
4. Appuyez plusieurs fois le bouton **MENU** pour retourner à l'image nor-

Mémorisation des chaînes

Table des programmes

- Vous pouvez vérifier les programmes enregistrés en mémoire en affichant la table des programmes.

Affichage de la table des programmes

Appuyez sur la touche **LIST** pour afficher la table des programmes. La première page de la table des programmes s'affiche. Elle contient dix programmes.

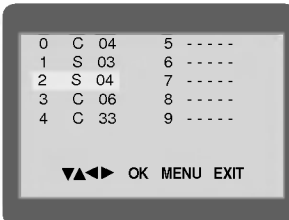

| | | | | |
|---|---|----|---|-------|
| 0 | C | 04 | 5 | ----- |
| 1 | S | 03 | 6 | ----- |
| 2 | S | 04 | 7 | ----- |
| 3 | C | 06 | 8 | ----- |
| 4 | C | 33 | 9 | ----- |

▼▲◀▶ OK MENU EXIT

Certains numéros de programmes peuvent apparaître en bleu. Il s'agit des programmes que vous avez sautés en mode Tri des prog. Pour certains programmes, le numéro de canal figure sur la table des programmes : aucun nom de chaîne n'est attribué.

Sélection d'un programme dans la table

Sélectionnez le programmes pauvent avec les touches ▲ / ▼ ou ◀ / ▶. Appuyez ensuite sur la touche **OK**. Le téléviseur affiche le programme sélectionné.

Pour faire défiler la table des programmes

La liste des programmes est composée de 10 pages et peut donc contenir jusqu'à 100 programmes. Pour passer d'une page à l'autre, utilisez la touche ▲ / ▼ ou ◀ / ▶.

Appuyez plusieurs fois le bouton **MENU** pour retourner à l'image normale TV.

Réglage de l'image

Temp. Couleur (Mémorisation des modes couleurs)

Pour restaurer les réglages par défaut, sélectionnez l'option **Normal**.

1. Appuyez le bouton **MENU**, ensuite le bouton ▲ / ▼ pour sélectionner le menu **IMAGE**.
2. Appuyez sur la touche ► et la touche ▲ / ▼ pour sélectionner la **Temp. Couleur**.

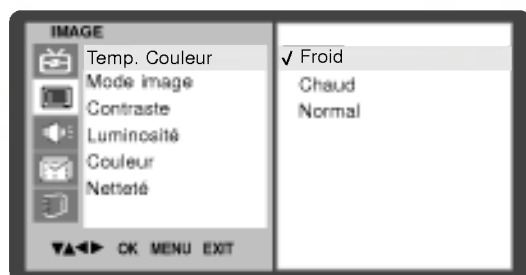

3. Appuyez sur la touche ► et la touche ▲ / ▼ pour sélectionner la température de couleur de votre choix.
4. Appuyez plusieurs fois le bouton **MENU** pour retourner à l'image normale TV.

Mode image (Mémorisation des paramètres de l'image)

1. Appuyez le bouton **MENU**, ensuite le bouton ▲ / ▼ pour sélectionner le menu **IMAGE**.
2. Appuyez sur la touche ► et la touche ▲ / ▼ pour sélectionner la **Mode image**.



3. Appuyez sur la touche ► et la touche ▲ / ▼ pour sélectionner un réglage de l'image sur le menu déroulant **Mode image**.
4. Appuyez plusieurs fois le bouton **MENU** pour retourner à l'image normale TV.

Pour rappeler vos paramètres préférés, appuyez sur la touche **PSM** jusqu'à l'affichage de l'image voulue (**Dynamique**, **Standard**, **Doux** ou **Utilisateur**) A l'exception de **Dynamique**, **Standard**, **Doux** les paramètres de chaque reproduction d'image appropriée sont programmés en usine.

Réglage de l'image



Réglage de l'image

1. Appuyez le bouton **MENU**, ensuite le bouton ▲ / ▼ pour sélectionner le menu IMAGE.
2. Appuyez sur la touche ► et la touche ▲ / ▼ pour sélectionner l'image désirée dans le menu déroulant.

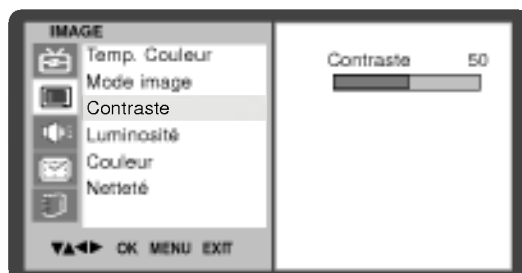

3. Appuyez sur le bouton ►. Appuyer sur la touche ◀ / ▶ afin d'activer les réglages appropriés sur chaque sou-menus.
4. Appuyez plusieurs fois le bouton **MENU** pour retourner à l'image normale TV.

Vous pouvez régler le contraste, la luminosité, l'intensité des couleurs, la netteté de l'image et la teinte (avec un mode NTSC AV) de l'image selon vos préférences.

Réglage du son

Mode son (Mémorisation des paramètres du son)

1. Appuyez le bouton **MENU**, ensuite le bouton ▲ / ▼ pour sélectionner le menu **SON**.
2. Appuyez sur la touche ► et la touche ▲ / ▼ pour sélectionner la **Mode son**.

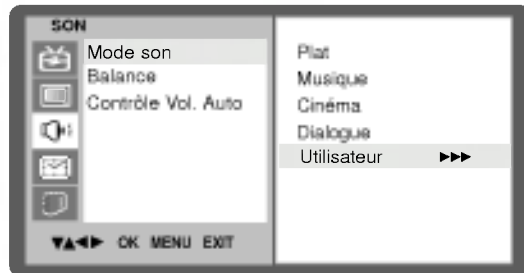

3. Appuyez sur le bouton ► et sur le bouton ▲ / ▼ pour sélectionner un paramétrage d'image dans le menu déroulant **Mode son**.
4. Appuyez plusieurs fois le bouton **MENU** pour retourner à l'image normale TV.

Réglage de la fréquence sonore

- a. Appuyez sur le ►, **Utilisateur**.



- b. Sélectionnez la bande de fréquence en appuyant sur les touches ◀ / ▶.
- c. Réglez le niveau du son (sur la fréquence sélectionnée précédemment) en appuyant sur les boutons ▲ / ▼.
- d. Appuyez sur la touche **OK** pour mettre le réglage en mémoire **Utilisateur**.

Vous pouvez également rappeler un son désiré (**Plat, Musique, Cinéma, Dialogue** ou **Utilisateur**) avec le bouton **SSM** placé sur la télécommande. A l'exception de **Plat, Musique, Cinéma** et **Dialogue**, les paramètres de chaque reproduction sonore appropriée sont programmés en usine.

Réglage du son



Balance

1. Appuyez le bouton **MENU**, ensuite le bouton ▲ / ▼ pour sélectionner le menu SON.
2. Appuyez sur le bouton ► et sur le bouton ▲ / ▼ pour sélectionner la balance de son désirée.



3. Appuyez successivement sur les touches ► et ◀ / ► pour effectuer vos réglages.
4. Appuyez plusieurs fois le bouton **MENU** pour retourner à l'image normale TV.

Contrôle Vol. Auto (Volume Sonore Automatique)

1. Appuyez le bouton **MENU**, ensuite le bouton ▲ / ▼ pour sélectionner le menu SON.
2. Appuyez sur la touche ► et la touche ▲ / ▼ pour sélectionner **Contrôle Vol. Auto**.



3. Appuyez sur la touche ► et la touche ▲ / ▼ pour sélectionner **Marche** ou **Arrêt**.
4. Appuyez plusieurs fois le bouton **MENU** pour retourner à l'image normale TV.

Lorsque vous sélectionnez cette fonction, votre appareil régle automatiquement le volume sonore quelque soit le type de programme que vous recevez afin de conserver le même niveau.

Réglage du son

Sélection de la sortie audio

En mode AV, vous pouvez diriger la sortie son vers le haut-parleur droit ou gauche. Pour sélectionner la sortie audio, appuyez une ou plusieurs fois sur la touche **I/II**.

L+R : Le signal audio de l'entrée audio L sort sur le haut-parleur gauche, le signal audio de l'entrée R sur le haut-parleur droit.

L+L : Le signal audio de l'entrée audio L sort sur les haut-parleurs droit et gauche.

R+R : Le signal audio de l'entrée audio R sort sur les haut-parleurs droit et gauche.

Sélection du son mono

Si le signal stéréo est faible, l'émission sera meilleure en mono. Pour passer en mono, appuyez sur la touche **I/II**. Pour repasser en stéréo, appuyez sur la touche **I/II**.

Sélection de la langue pour les émissions bilingues

Si une émission est diffusée en deux langues, vous pouvez sélectionner **DUAL I**, **DUAL II** ou **DUAL I+II** en appuyant une ou plusieurs fois sur la touche **I/II**.

DUAL I permet de retransmettre la langue originale sur les haut-parleurs.

DUAL II permet de retransmettre la langue du doublage sur les haut-parleurs.

DUAL I+II permet de retransmettre une langue sur chaque haut-parleur.

Votre magnétoscope est équipé d'un décodeur de son numérique, qui vous permet de recevoir un son numérique NICAM (Near Instantaneous Compressed Audio Multiplexing) d'excellente qualité.

La sortie audio peut être sélectionnée en fonction du type d'émission reçue avec la touche **I/II**.

Lorsque vous recevez un son NICAM mono, sélectionnez **NICAM MONO** ou **MONO**.

Lorsque vous recevez un son NICAM stéréo, sélectionnez **NICAM STEREO** ou **MONO**. Si le signal stéréo est mauvais, passez en mono.

Lorsque vous recevez un son NICAM dual (bilingue), sélectionnez **NICAM DUAL I**, **NICAM DUAL II**, **NICAM DUAL I+II** ou **MONO**. Si vous sélectionnez mono, le message **MONO** apparaît sur l'écran.

Menu HEURE



Horloge

- Vous devez régler l'horloge avant d'utiliser la fonction de mise en marche/arrêt automatique.

1. Appuyez le bouton **MENU**, ensuite le bouton ▲ / ▼ pour sélectionner le menu HEURE.
2. Appuyez sur la touche ► et la touche ▲ / ▼ pour sélectionner la **Horloge**.

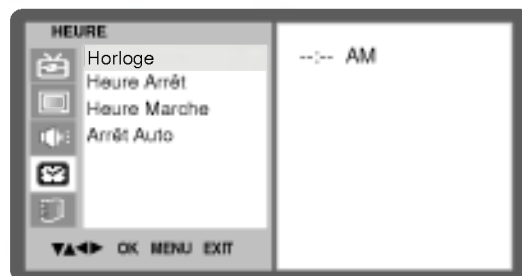

3. Appuyez sur les touches ►, puis ▲ / ▼ pour régler les heures.
4. Appuyez sur les touches ►, puis ▲ / ▼ pour régler les minutes.
5. Appuyez sur la touche **MENU** ou **OK** pour sauvegarder.

Minuteur de mise en marche/arrêt

- Le minuteur de mise en arrêt commute automatiquement l'appareil à la position stand-by après que le temps de pré-réglage s'est écoulé.

1. Appuyez le bouton **MENU**, ensuite le bouton ▲ / ▼ pour sélectionner le menu HEURE.
2. Appuyez sur la touche ► et la touche ▲ / ▼ pour sélectionner **Heure Arrêt** ou **Heure Marche**.



3. Appuyez sur la touche ► et la touche ▲ / ▼ pour sélectionner **Marche**.
4. Pour annuler la mise en marche/arrêt automatique, appuyez sur la touche ▲ / ▼ pour sélectionner **Arrêt**.
5. Appuyez sur les touches ►, puis ▲ / ▼ pour régler les heures.
6. Appuyez sur les touches ►, puis ▲ / ▼ pour régler les minutes.
7. **Fonction Heure marche seule** ; appuyez sur ►, puis sur la touche ▲ / ▼, pour régler le volume et le numéro du programme.
8. Appuyez sur la touche **MENU** ou **OK** pour sauvegarder.

Remarque :

a. En cas de coupure de courant prolongée (débranchement ou panne de courant), l'horloge doit être réglée de nouveau.

Menu HEURE

- b. Si aucune touche de la télécommande n'est activée durant les deux heures qui suivent la mise en service, l'appareil s'arrêtera automatiquement.
- c. Cette fonction de "démarrage et arrêt automatique à l'heure choisie" est une programmation journalière.
- d. L'arrêt automatique prime sur la mise en marche automatique si la même heure est programmée pour chacune de ces fonctions.
- e. Le téléviseur doit être en mode veille pour pouvoir se mettre automatiquement en marche.



Mise en veille automatique

- Si vous sélectionnez **Marche** dans le menu déroulant **Arrêt Auto**, l'appareil se commutera automatiquement en mode attente pendant environ dix minutes, après un arrêt de l'émission de la émetteur TV ou l'absence de signal.
1. Appuyez le bouton **MENU**, ensuite le bouton ▲ / ▼ pour sélectionner le menu HEURE.
 2. Appuyez sur la touche ► et la touche ▲ / ▼ pour sélectionner **Arrêt Auto**.

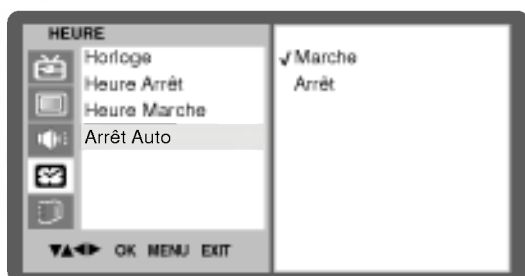

3. Appuyez sur la touche ► et la touche ▲ / ▼ pour sélectionner **Marche** ou **Arrêt**.
4. Appuyez sur la touche **MENU** ou **OK** pour sauvegarder.

Mise en veille

Vous n'avez plus à vous soucier d'éteindre le poste avant d'aller vous coucher. Cette fonction vous permet de mettre automatiquement le téléviseur en mode veille après un certain délai. En appuyant sur la touche **SLEEP** plusieurs fois de suite ou de manière continue, choisissez un délai (en minutes). L'écran affiche ' Ⓛ --- min ', puis, dans l'ordre, **10, 20, 30, 60, 90, 120, 180** et **240**. Le compte à rebours est lancé dès la fin du réglage.

Remarque :

- a. Pour visionner le temps de veille restant, appuyez sur le bouton **SLEEP** une fois.
- b. Pour annuler le temps de veille, appuyez plusieurs fois sur le bouton **SLEEP** jusqu'à ce que l'affichage ' Ⓛ --- min ' apparaisse.
- c. Si vous éteignez l'appareil, le paramètre sélectionné est annulé.

Menu Radio



Fonctionnement de base

- Assurez-vous de sélectionner le mode **Radio** à l'aide de la touche **TV/AV/Radio** de la télécommande avant toute opération.
- Augmente ou diminue le niveau sonore à l'aide de la touche de volume (◀ / ▶) de la télécommande.

Recherche manuelle de l'émission radio

1. Appuyez sur le bouton **MENU**.
2. Appuyez sur la touche ▲ / ▼ pour sélectionnez **Favorite Programme**.



3. Choisissez votre sélection de programmes favoris à l'aide de la touche ◀ / ▶.
4. Appuyez sur la touche ▲ / ▼ pour sélectionnez **Storage**.
5. Sélectionnez les options **Memory** ou **Erase** à l'aide de la touche ◀ / ▶.
6. Appuyez sur la touche ▲ / ▼ pour sélectionnez **Frequency**.



7. Trouvez les émissions radio à l'aide de la touche ◀ / ▶.
Si vous appuyez une fois sur la touche 'channel' [chaîne] (◀ / ▶), la recherche sera faite dans la fréquence 50Khz.

Recherche automatique de l'émission radio

1. Appuyez sur la touche ▲ / ▼ pour sélectionnez **Auto program**.
2. Appuyez sur la touche ▶ pour démarrer la recherche des chaînes.



Menu Radio

Mémorisation de l'émission préférée

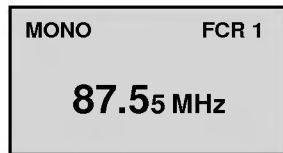

- La mémorisation des chaînes favorites est une fonction pratique vous permettant de faire un balayage rapide de jusqu'à cinq chaînes de votre choix, sans avoir à attendre à ce que le système effectue un balayage de toutes les chaînes intermédiaires.



1. Appuyez sur la touche **MENU** puis sélectionnez votre chaîne radio désirée.
2. Appuyez sur la touch **OK** pour la garder en mémoire en tant que chaîne préférée.
3. Pour accorder une chaîne favorite, appuyez à plusieurs reprises sur la touche **MENU**.

Configuration des émetteurs stéréo

Appuyez à plusieurs reprises sur la touche I/II.

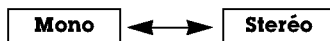

Télétexte (en option)

La fonction Télétexte (ou Texte TOP) est disponible en option. Par conséquent, seuls les postes sur lesquels le système Télétexte a été installé peuvent recevoir les émissions télétexte en utilisant les touches correspondantes.

Le télétexte est un service gratuit diffusé par la plupart des chaînes de télévision. Il propose des informations de dernières minutes concernant les actualités, la météo, les programmes TV, les valeurs de la bourse, ainsi que de nombreux autres sujets.

Le décodeur télétexte de ce téléviseur est compatible avec les systèmes SIMPLE, TOP et FASTEXT. Un télétexte SIMPLE (standard) contient un certain nombre de pages, que l'on peut sélectionner en tapant directement le numéro correspondant. TOP (Table Of Page) et FASTEXT offrent des méthodes de sélection de page plus modernes, vous permettant d'afficher une page sans connaître son numéro.

Pour activer/désactiver le télétexte

Pour activer le télétexte, appuyez sur la touche **TEXT**.

La première page ou la dernière page sélectionnée s'affiche. Le décodeur de télétexte sélectionne le mode télétexte retransmis par la station.

Deux numéros de page, le nom de la chaîne, la date et l'heure sont maintenant affichés sur la première ligne de l'écran. Le premier numéro de page indique votre sélection, tandis que le second indique le numéro de la page actuellement affichée.

Pour désactiver le télétexte, appuyez sur la touche **TEXT**. Le téléviseur réaffiche le mode précédent.

Texte SIMPLE

Sélection des pages

1. Tapez les trois chiffres correspondant au numéro de la page avec les touches NUMEROTEES.
Si vous tapez un mauvais chiffre, complétez le numéro erroné et recommencez, afin de sélectionner le numéro correct.
2. Pour sélectionner la page précédente ou la page suivante, vous pouvez utiliser la touche ▲ / ▼.

Télétexte (en option)

Texte TOP (en option)

Le guide utilisateur situé en haut de l'écran affiche quatre zones colorées en rouge, vert, jaune et bleu. La zone jaune désigne le groupe suivant, la zone bleue le bloc suivant.

Sélection des groupes/blocs/pages

1. La touche BLEU permet de passer d'un bloc au suivant.
2. La touche JAUNE permet de passer au groupe suivant (avec fin de page automatique au bloc suivant).
3. La touche VERTE permet d'afficher la page suivante (avec fin de page automatique au groupe suivant). Vous pouvez également utiliser la touche ▲.
4. La touche ROUGE permet de revenir en arrière. Vous pouvez également utiliser la touche ▼.

Sélection directe des pages

En mode TOP, comme en mode SIMPLE, vous pouvez sélectionner une page télétexte en tapant les trois chiffres correspondant à son numéro avec les touches NUMEROTEES.

FASTEXT

Les pages télétexte sont codées en fonction des cases colorées figurant en bas de l'écran. Pour sélectionner une page, il suffit d'appuyer sur la touche de couleur correspondante.

Sélection des pages

1. Sélectionnez la page d'index en appuyant sur la touche  .
2. Vous pouvez sélectionner les pages codées en fonction des cases colorées en appuyant sur la touche de couleur correspondante.
3. En mode FASTEXT, comme en mode SIMPLE, vous pouvez sélectionner une page télétexte en tapant les trois chiffres correspondant à son numéro avec les touches NUMEROTEES.
4. Pour sélectionner la page précédente ou la page suivante, utilisez la touche ▲ / ▼.

Télétexte (en option)

Fonctions télétexte spéciales



INFORMATIONS CACHEES

Certaines pages contiennent des informations cachées (solutions de devinettes ou d'énigmes, par exemple). Une simple pression sur la touche permet d'afficher les informations cachées. Une seconde pression cache à nouveau les informations.





SIZE (TAILLE)

Cette fonction permet de doubler la taille des lettres à l'écran. Une simple pression sur la touche agrandit la moitié supérieure de la page. Une deuxième pression agrandit la moitié inférieure de la page. Une troisième pression restaure l'affichage initial.



MISE A JOUR

Cette fonction permet d'afficher l'image TV, pendant la recherche d'une page télétexte. Le symbole  apparaît alors dans le coin supérieur gauche de l'écran. Lorsque la page mise à jour est disponible, le symbole  est remplacé par le numéro de la page. Appuyez sur cette touche pour visualiser la page de télétexte mise à jour.



HOLD (STILL)

Interrompt le défilement automatique des pages pour les pages télétexte comprenant plusieurs pages écran. Le nombre de pages écran et le numéro de celle qui est actuellement affichée apparaît normalement au-dessous de l'heure. Lorsque vous appuyez sur cette touche, le symbole stop apparaît dans le coin supérieur gauche de l'image et le défilement automatique des pages écran est bloqué. Une nouvelle pression permet de relancer le défilement.



MIX

Les pages télétexte apparaissent en surimpression sur l'image TV. Pour faire disparaître l'image TV, appuyez sur cette touche.



TIME

Pour afficher l'heure en haut à droite de l'écran pendant la retransmission d'un programme de télévision. Pour la faire disparaître, appuyez sur la touche. En mode télétexte, pressez le bouton pour sélectionner un numéro de sous-page. Le numéro de sous-page est affiché en bas de l'écran. Pour garder ou changer la sous-page, presser les boutons Rouge/Vert ou ▲ / ▼. Presser encore pour quitter la fonction.

Dépannage

Symptômes:

Pas d'image, pas de son

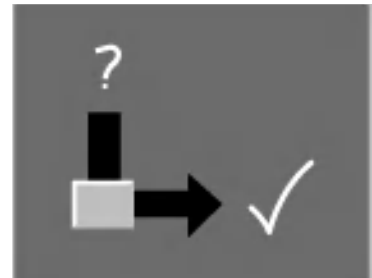
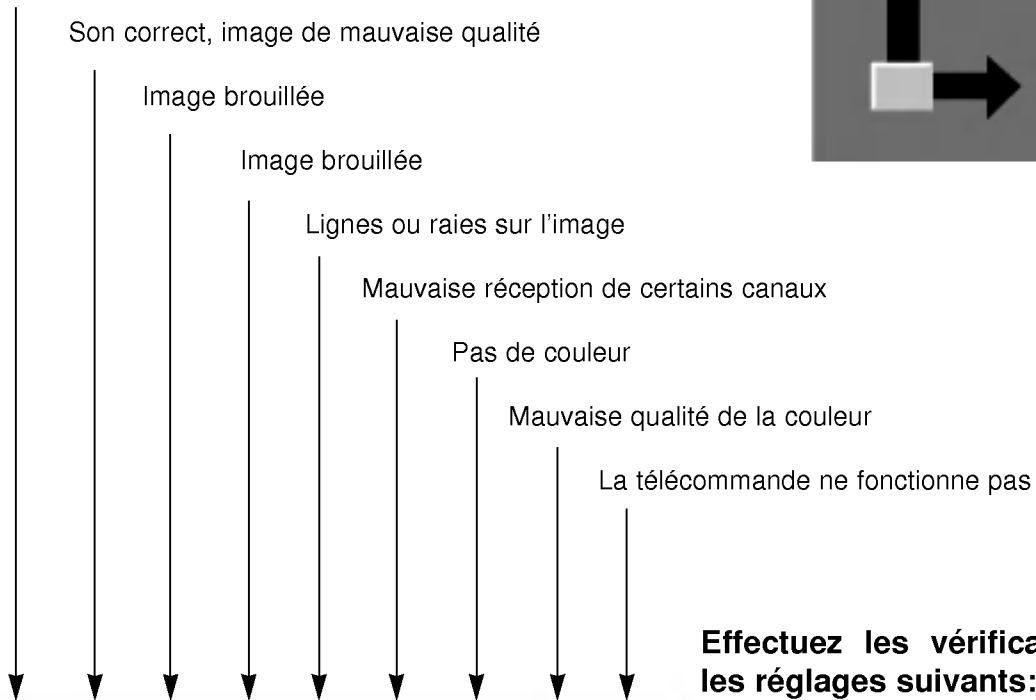

Effectuez les vérifications et les réglages suivants:

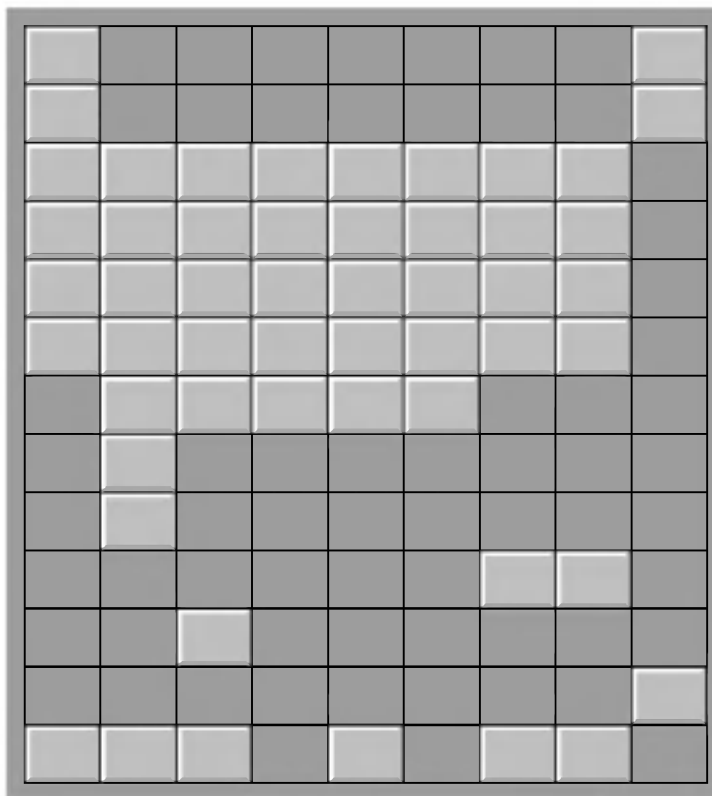

- Prise secteur (branchée, sous tension)
- Avez-vous allumé le téléviseur?
- Essayez un autre canal (signal faible)
- Vérifiez l'antenne (est-elle branchée?)
- Vérifiez l'antenne (câble défectueux?)
- Vérifiez l'antenne
- Recherchez des interférences locales
- Régalez le contraste
- Régalez la luminosité
- Régalez la couleur
- Régalez le volume
- Vérifiez les piles de la télécommande
- Contrôler la distance et l'angle
- Vérifiez les prises A/V

Contenido

| | |
|--|--------------|
| Instalación | 57 |
| Localización y función de los controles | 58-60 |
| Panel frontal | |
| Mando a distancia | |
| Instalación de las pilas | |
| Conexión de equipos externos | 61-62 |
| Conexión por antena/cable | |
| Conexión de un VCR | |
| Conexiones de TV por cable | |
| Conexión de un DVD | |
| Operaciones básicas | 63 |
| Encendido y apagado | |
| Selección de programas | |
| Ajuste del volumen | |
| Vista Rápida | |
| Función Mudo | |
| Selección del idioma en pantalla (opción) | |
| Menús en pantalla | 64 |
| Sintonizar los canales de TV | 65-69 |
| Ajuste automático de programas | |
| Sintonía manual de programas | |
| Edición de Programas | |
| Visualización de una tabla de programas | |
| Ajuste de la imagen | 70-71 |
| CSM (Memoria de Estado de Color) | |
| PSM (Memoria del estado de imagen) | |
| Control Manual de temperaturas | |
| Ajuste del sonido | 72-74 |
| SSM (Memorización niveles de sonido) | |
| Balance | |
| AVL (Auto Nivelador de Volumen) | |
| Recepción Estéreo/Dual/NICAM | |
| Menú HORA | 75-76 |
| Reloj | |
| Activada/Hora Desactivada | |
| Apagado automático | |
| Temporizador de desconexión | |
| Menú Radio | 77-78 |
| Funcionamiento básico | |
| Búsqueda manual de emisoras de radio | |
| Búsqueda automática de emisoras de radio | |
| Memoria de canales favoritos | |
| Configuración de radiodifusiones estéreo | |
| Teletexto (opción) | 79-81 |
| Guía para la solución de problemas | 82 |

Instalación

Alimentación

El equipo funciona con el suministro eléctrico de la red que se especifica en la etiqueta situada en la parte posterior. No utilice nunca corriente continua con el aparato. Para proteger su aparato contra daños durante tormentas eléctricas, desenchúfelo de la red y quite el enchufe de la antena.

Advertencia

No exponga el aparato a la lluvia o la humedad pues puede incendiarse o dar sacudidas peligrosas. No permita ningún tipo de roce o fricción que pueda dañar permanentemente el Active Matrix LCD.

Servicio

No retire nunca la tapa posterior del aparato ya que esto le puede exponer a corrientes de muy alta tensión y a otros peligros. Si el aparato no funciona correctamente, desenchúfelo y llame a su suministrador.

Antena

Conecte el cable de la antena en la toma marcada Γ 75 Ω situada en la parte posterior. Para una mejor recepción se deberá usar una antena externa.

Limpiar

Desenchufar el aparato antes de limpiar la pantalla del LCD. Frote la pantalla con una tela suave y limpia. Si la pantalla requiere una limpieza adicional use una tela limpia y húmeda. No utilice detergentes limpiadores o aerosoles.



ELIMINACIÓN DE SU VIEJO APARATO

1. Si ve, pegado a un aparato, este símbolo con un contenedor de basura tachado, quiere decir que este producto está cubierto por la directiva europea 2002/96/EU.
2. Todos los productos eléctricos y electrónicos no deberían eliminarse junto con el resto de basura en los contenedores municipales sino separadamente en puntos de recolección designados por las autoridades locales o el gobierno.
3. La correcta eliminación de su viejo aparato evitará posibles consecuencias negativas para el medio ambiente y la salud de las personas.
4. Si necesita información más detallada acerca de la eliminación de su viejo aparato, le rogamos que se ponga en contacto con el departamento municipal apropiado, su servicio de recogida de basuras o la tienda en la que ha adquirido el producto.

Localización y función de los controles

Panel frontal

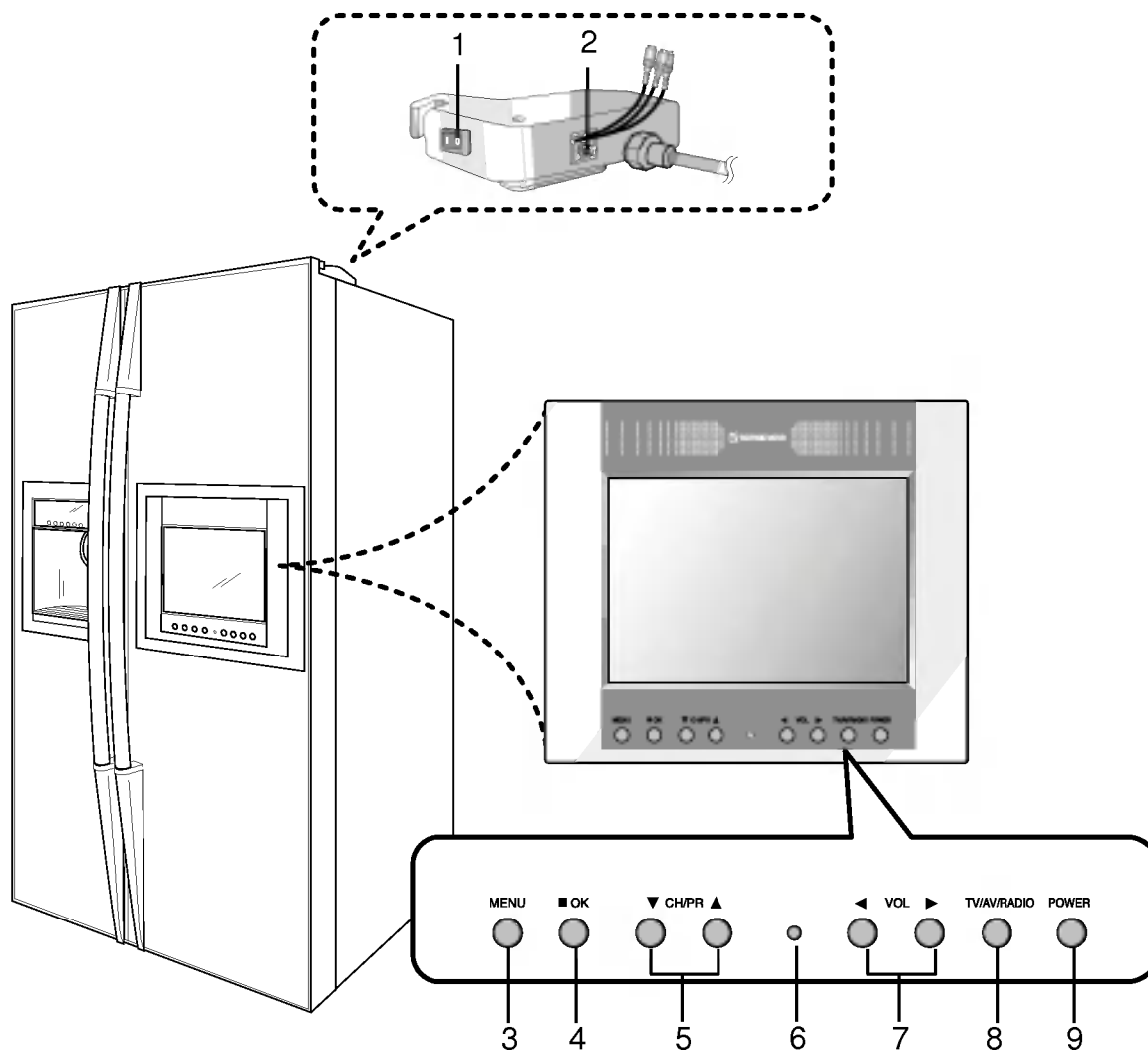

1. ALIMENTACIÓN PRINCIPAL

2. Toma de la antena

3. MENU

4. OK

5. CH/PR Arriba / Abajo

6. SENSOR DE CONTROL REMOTO

7. VOLUME Arriba / Abajo

8. TV/AV/RADIO

9. POWER

para encender el televisor, si está en espera,
o para ponerlo en espera, si está apagado.

Localización y función de los controles

Mando a distancia

Todas las funciones pueden ser controladas mediante el mando a distancia. Asimismo, algunas funciones pueden ajustarse mediante los botones en el panel lateral del televisor. Sólo el microteléfono con mando a distancia incluido funcionará con este equipo. Inserte las pilas antes de utilizar el mando a distancia.



Localización y función de los controles

Instalación de las pilas

- El mando a distancia funciona mediante dos pilas tipo AAA.

1

Abra la tapa del compartimiento de las pilas situada en la parte posterior e introduzca las pilas con la polaridad correcta.



2

Inserte dos pilas según se indica mediante los símbolos de polaridad \oplus y \ominus , marcados en el alojamiento.

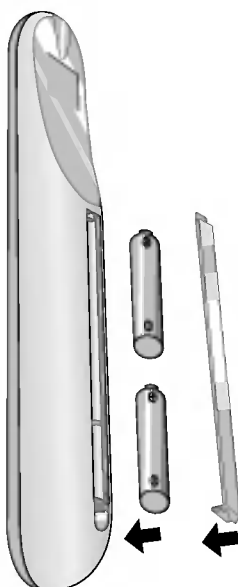

3

Vuelva a colocar la tapa.

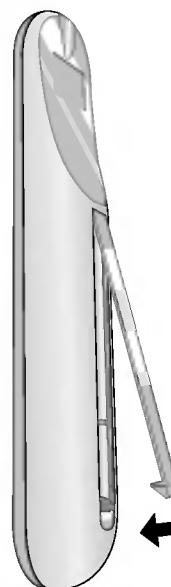

Nota :

Al objeto de no dañar el mando a distancia en el caso de fugas, extraiga las pilas si no va a utilizar el mando a distancia durante un período de tiempo prolongado. No mezcle diferentes tipos de pilas, nuevas y antiguas.

Conexión de equipos externos

1 Conexión por antena/cable

- Para lograr la mejor calidad de imagen, ajuste la posición de la antena si fuera necesario.

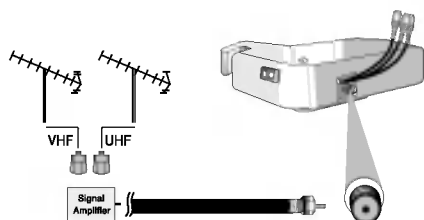
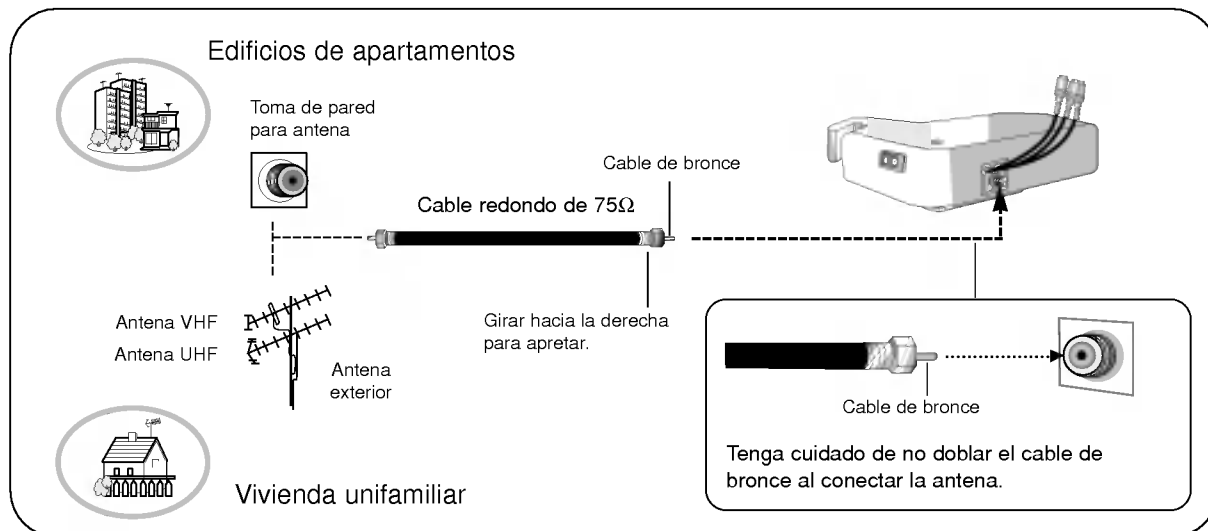

- En áreas de señal débil, y a fin de mejorar la calidad de la imagen, adquiera e instale un amplificador de señal.
- Si la antena no estuviera instalada correctamente, póngase en contacto con su distribuidor para solicitar asistencia.

2 Conexión de un VCR

Conexión

1. Conecte las tomas de salida de audio/vídeo del VCR a las tomas de entrada de audio/vídeo del equipo.
2. Presione el botón **TV/AV/RADIO** para seleccionar **AV**.
3. Presione el botón **PLAY** en el VCR.
La imagen de reproducción del VCR aparecerá en pantalla.

Nota :

- a. Si tiene un VCR mono, conecte el cable de audio desde el VCR a la toma I de **AUDIO/(MONO)** del equipo.
- b. Al conectar el aparato a una fuente externa, haga coincidir los colores de las tomas de entrada AUDIO/VIDEO del aparato con las tomas de salida del equipo de audio/vídeo: Vídeo = amarillo, Audio (izq.) = blanco, Audio (dcha.) = rojo.

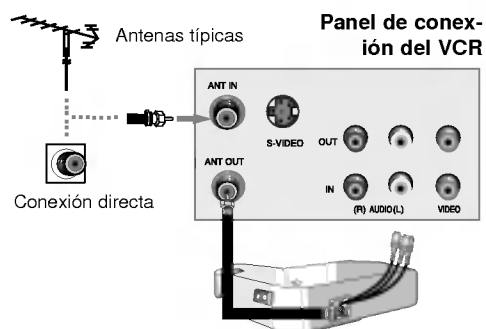

Conexión de equipos externos

3 Conexiones de TV por cable

- Después de suscribirse a un servicio local de TV por cable e instalar un conversor, podrá consultar la programación de TV por cable.
- Para obtener más información acerca de la TV por cable, póngase en contacto con un proveedor local de servicios de TV por cable.

Conexión

1. Utilice el botón **TV/AV/RADIO** del mando a distancia para seleccionar **TV**.
2. Sintonice los canales de servicio por cable utilizando el receptor de TV por cable.

Panel de conexión del receptor de TV por cable

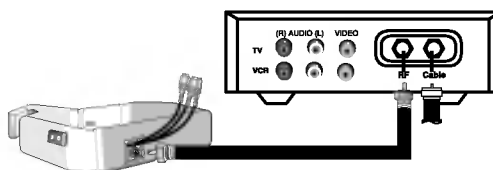

4 Conexión de un DVD

Conexión

1. Conecte las tomas de salida de audio/vídeo del DVD a las tomas de entrada de audio/vídeo del equipo.
2. Presione el botón **TV/AV/RADIO** para seleccionar **AV**.
3. Presione el botón **PLAY** en el DVD.
La imagen en reproducción del DVD aparecerá en pantalla.

Panel de conexión del DVD

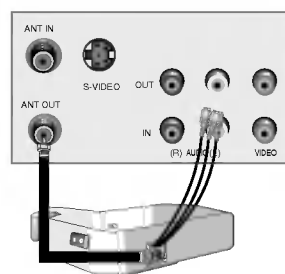

Nota : Al conectar el aparato a una fuente externa, haga coincidir los colores de las tomas de entrada AUDIO/VIDEO del aparato con las tomas de salida del equipo de audio/vídeo: Vídeo = amarillo, Audio (izq.) = blanco, Audio (dcha.) = rojo.

Operaciones básicas

1 Encendido y apagado

1. Pulse los botones **POWER**, **PR** (▲ / ▼) para encenderlo completamente.
2. Pulse los botones **POWER**. El aparato vuelve al modo de espera.
3. Extraiga el enchufe de la toma de corriente para desconectar el aparato.

Nota : Si el cable de alimentación no está conectado al encender el televisor, éste se pondrá en modo de espera o se conectará al volver a enchufar el aparato a la red.

2 Selección de programas

Los programas se pueden seleccionar, bien sea mediante ▲ / ▼ o las teclas de NÚMEROS.

3 Ajuste del volumen

Pulse el botón ◀ / ▶ para ajustar el volumen.

4 Vista Rápida

Pulse el botón **Q.VIEW** para ver el último programa que estaba viendo.

5 Función Mudo

Pulse el botón **MUTE**. El sonido se desconectará y aparecerá  pantalla.
Podrá cancelar esta función, pulsando nuevamente el botón **MUTE**, ◀ / ▶, I/II o **SSM**.

6 Selección del idioma en pantalla (opción)

El menú puede aparecer en la pantalla en idioma inglés, alemán, francés, italiano, u español.
Para seleccionar el idioma.

1. Pulse el botón **MENU** y el botón ▲ / ▼ para seleccionar el menú CONFIGURACIÓN.
2. Pulse el botón ▶ para seleccionar **Language**.
3. Pulse el botón **OK**.
4. Pulse el botón ▲ / ▼ para seleccionar el idioma deseado.
Todas las indicaciones en pantalla aparecerán el idioma seleccionado.
5. Pulse el botón **OK**.
6. Pulse el botón **EXIT** para volver a la pantalla normal del televisor.

Menús en pantalla

- El diálogo entre usted y su televisor se produce en la pantalla, a través del menú del usuario.

1

Pulse el botón de **MENU** y entonces el botón ▲ / ▼ para visualizar cada menú.

2

Pulse el botón ► y entonces el botón ▲ / ▼ para seleccionar un elemento del menú.

Presione el botón de ► para visualizar el menú secundario o el tirar abajo de menú.

3

Cambie la configuración de un item en el submarino o de tirar abajo de menú con ◀ / ▶ o ▲ / ▼.

Usted puede trasladarse al menú de un nivel más alto con el botón ◀ y al movimiento a la prensa de nivel inferior del menú el botón de ▶.

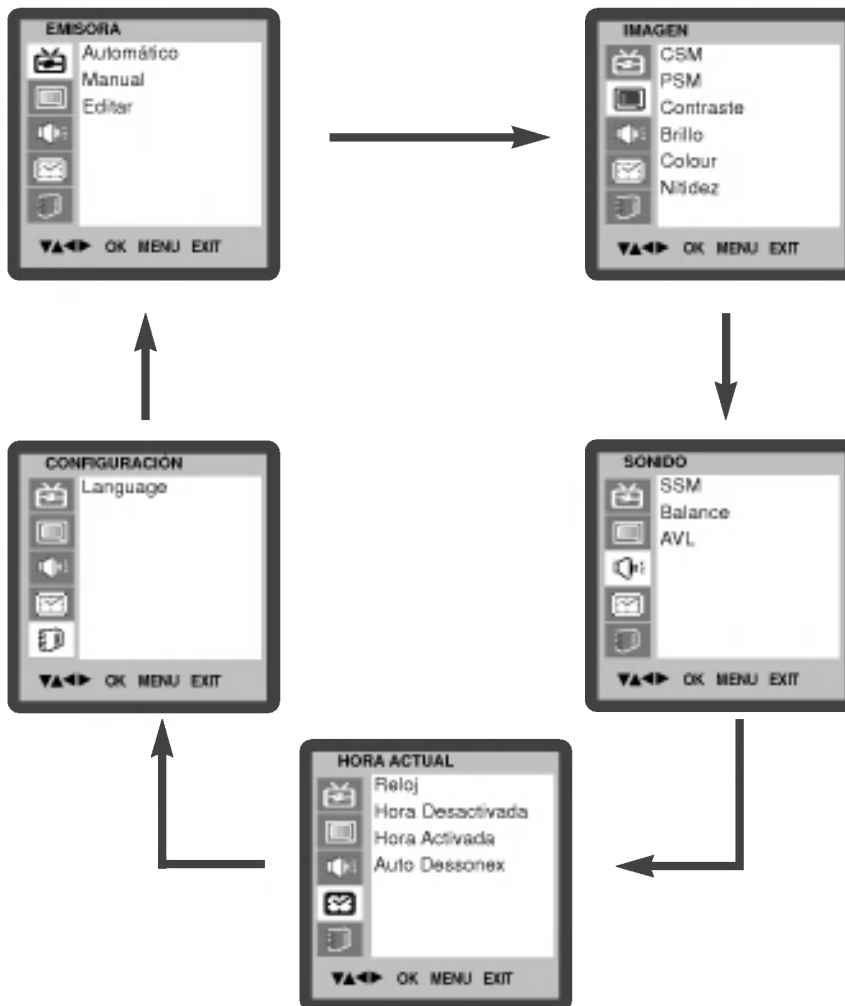

Sintonizar los canales de TV

- La memoria de esta unidad permite almacenar hasta 100 emisoras de TV, mediante los números de programa (0 a 99). Una vez que haya introducido los canales, podrá utilizar los botones ▲ / ▼ o las teclas numéricas para cambiar de un canal a otro.

Ajuste automático de programas

- Los canales se pueden programa de forma automática o manual.
1. Pulse el botón **MENU** y entonces el botón ▲ / ▼ para seleccionar el menú EMISORA.
 2. Pulse el botón ► y entonces el botón ▲ / ▼ para seleccionar **Automático**.
 3. Pulse el botón ► para visualizar la pantalla de **Automático**.
 4. Pulse el botón ► para seleccionar **Sistema**. Seleccione un sistema de TV con el botón ◀ / ▶ ;

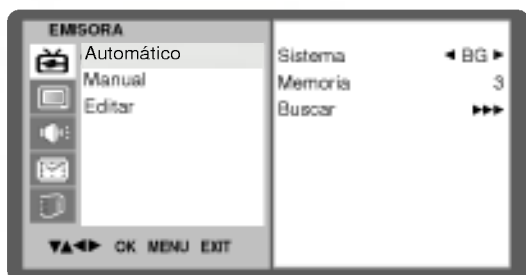

BG : PAL B/G, SECAM B/G (Europa / Europa del Este)

I : PAL I (Reino Unido/Irlanda)

DK : PAL D/K, SECAM D/K (Europa del Este)

L : SECAM L/L' (Francia)

5. Pulse el botón ▲ / ▼ para seleccionar **Memoria**.
6. Seleccione el número del programa que comienza con el botón de ◀ / ▶ o los botones del NÚMERO en el **Memoria** menú.
7. Pulse el botón ▲ / ▼ para seleccionar **Buscar**.
8. Pulse el botón ► para iniciar la programación automática.

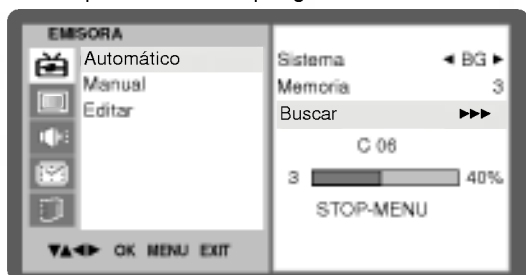

Se almacenarán todos los canales que se reciban. Se almacenará el nombre de los canales en aquellos canales que emitan VPS (Servicio de Programas de Vídeo), PDC (Control de Entrega de Programas) o datos de TELETTEXTO. Si no se puede asignar un nombre a un canal, el número de canal se asigna y se almacena como **C** (V/UHF 01-69) o **S** (Cable 01-47), seguido de un número.

Para detener la programación automática, pulse el botón **MENU**. Cuando la programación automática ha finalizado, aparece en la pantalla el menú **Editar**. Vea la sección de edición de programas para editar el programa almacenado.

9. Presione repetidamente el botón **MENU** para volver a ver la TV normal.

Sintonizar los canales de TV



Sintonía manual de programas

- Esta función le permite introducir de forma manual las emisoras y disponerlas en el orden que usted prefiera.
- Asimismo, le permitirá asignar un nombre de canal compuesto por cinco caracteres a cada número de programa.

1. Pulse el botón **MENU** y entonces el botón **▲ / ▼** para seleccionar el menú **EMISORA**.
2. Pulse el botón **▶** y entonces el botón **▲ / ▼** para seleccionar **Manual**.
3. Pulse el botón **▶** para visualizar la pantalla de **Manual**.
4. Pulse el botón **▲ / ▼** para seleccionar **Memoria**.

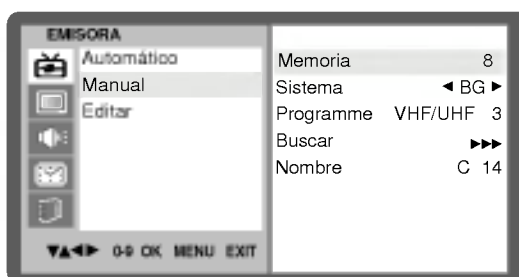

5. Seleccione el número del programa que comienza con el botón de **◀ / ▶** o los botones del **NÚMERO** en el **Memoria** menú.
6. Pulse el botón **▲ / ▼** para seleccionar **Sistema**.
7. Seleccione un sistema de TV con el botón **◀ / ▶** ;

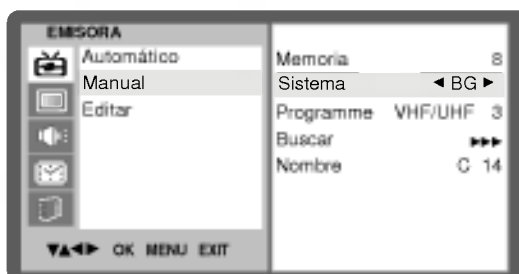

BG : PAL B/G, SECAM B/G (Europa / Europa del Este)

I : PAL I (Reino Unido/Irlanda)

DK : PAL D/K, SECAM D/K (Europa del Este)

L : SECAM L/L' (Francia)

8. Pulse el botón **▲ / ▼** para seleccionar **Programme**.
9. Presione el botón **◀ / ▶** para seleccionar **VHF/UHF** o **Cable** en el **Programme**.

Sintonizar los canales de TV

10. Pulse el botón ▲ / ▼ para seleccionar **Buscar**.

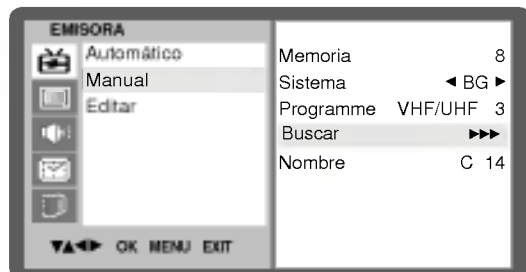

11. Presione el botón ◀ / ▶ para comenzar buscar en la **Buscar** que tira abajo de menú. Al encontrar una emisora, la búsqueda se detiene.

12. Pulse el botón **OK** para almacenarlo.

13. Pulse el botón ▲ / ▼ para seleccionar **Nombre**.

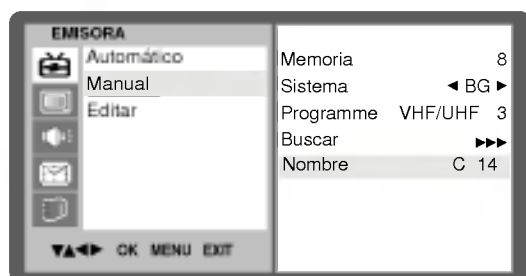

14. Presione el botón ▶ en el menú desplegable **Nombre**.

15. Pulse el botón ▲. Puede utilizar un espacio en blanco, +, -, los alfabeto de la **A** a la **Z** y el números **0** al **9**.

Con el botón ▼ puede hacer la selección en la dirección contraria.

Seleccione la siguiente posición pulsando el botón ◀ / ▶ y eligiendo a continuación el segundo carácter, y así sucesivamente.

16. Pulse el botón **OK**.

17. Presione repetidamente el botón **MENU** para volver a ver la TV normal.

Sintonizar los canales de TV



Edición de Programas

- Esta función le permite borrar u omitir los programas almacenados. También puede mover algunos canales a otros números de programa o insertar datos de un canal en blanco en el número de programa seleccionado.

1. Pulse el botón **MENU** y entonces el botón **▲ / ▼** para seleccionar el menú **EMISORA**.
2. Pulse el botón **▶** y entonces el botón **▲ / ▼** para seleccionar **Editar**.
3. Pulse el botón **▶** para visualizar la pantalla de **Editar**.



Borrar un programa

1. Seleccione el programa a borrar con los botones **▲ / ▼** o **◀ / ▶**.
2. Pulse el botón **ROJO** dos veces.
Si se borra el programa seleccionado, todos los demás programas cambian una posición.

Copiar un programa

1. Seleccione el programa a copiar con el botón **▲ / ▼** o **◀ / ▶**.
2. Pulse el botón **VERDE**.
Todos los programas siguientes cambiarán una posición.

Mover un programa

1. Seleccione el programa a mover con los botones **▲ / ▼** o **◀ / ▶**.
2. Pulse el botón **AMARILLO**.
3. Mueva el programa al número de programa deseado con el botón **▲ / ▼** o **◀ / ▶**.
4. Pulse el botón **AMARILLO** de nuevo para salir de esta función.

Saltar un Programa

1. Seleccione el programa a saltar con los botones **▲ / ▼** o **◀ / ▶**.
2. Pulse al botón **AZUL**.
El programa saltado se visualizará en azul.
3. Pulse el botón **AZUL** de nuevo para salir de esta función.
Cuando se omite un número de programa significa que no podrá seleccionarlo utilizando el botón **▲ / ▼** durante el funcionamiento normal de la televisión. Si quiere seleccionar el número de programa omitido, introduzca directamente el número de programa con los botones **NUMÉRICOS** o selecciónelo en el menú de edición de programas.
4. Presione repetidamente el botón **MENU** para volver a ver la TV normal.

Sintonizar los canales de TV

Visualización de una tabla de programas

- Usted puede comprobar los programas almacenados en memoria, mediante la tabla de programas.

Para visualizar la lista de programas

Pulse el botón **LIST** para visualizar el modo Resumen programas. Aparece en la pantalla la tabla de programas. Una table de programas contiene diez programas, de la manera siguiente:

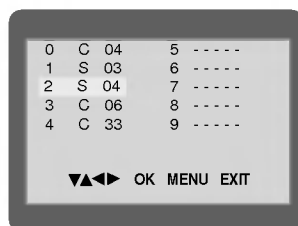

| | | | | |
|---|---|----|---|-------|
| 0 | C | 04 | 5 | ----- |
| 1 | S | 03 | 6 | ----- |
| 2 | S | 04 | 7 | ----- |
| 3 | C | 06 | 8 | ----- |
| 4 | C | 33 | 9 | ----- |

▼▲▶ OK MENU EXIT

Puede que encuentre algunos nombres de programas en gris. Son omitidos durante la programación automática o en el modo de edición de programas.

Algunos programas cuyo número de canal aparece en la tabla de programas indican que no se ha asignado nombre de canal.

Seleccionar un programa en la tabla de programas

Seleccione un programa superior o inferior con el botón ▲ / ▼ y un programa a la izquierda o a la derecha con el botón ◀ / ▶. Seguidamente, pulse el botón **OK**.

El aparato cambia al número de programa elegido.

Visualizacion Cuadros de Programa

Para pasar las 10 páginas de programas (contienen 100 programas en total), pulse los botones ▲ / ▼ o ◀ / ▶ repetidamente.

Presione repetidamente el botón **MENU** para volver a ver la TV normal.

Ajuste de la imagen



CSM (Memoria de Estado de Color)

- Para inicializar valores (restablecer opciones por defecto), seleccionar la opción **Normal**.

1. Pulse el botón **MENU** y el botón ▲ / ▼ para seleccionar el menú **IMAGEN**.
2. Pulse el botón ► y entonces el botón ▲ / ▼ para seleccionar **CSM**.



3. Pulse el botón ► y entonces el botón ▲ / ▼ para seleccionar el color temperatura deseado.
4. Presione repetidamente el botón **MENU** para volver a ver la TV normal.

PSM (Memoria del estado de imagen)

1. Pulse el botón **MENU** y el botón ▲ / ▼ para seleccionar el menú **IMAGEN**.
2. Pulse el botón ► y entonces el botón ▲ / ▼ para seleccionar **PSM**.



3. Pulse el botón ► y entonces el botón ▲ / ▼ para seleccionar un cuadro que fija en el **PSM** menú.
4. Presione repetidamente el botón **MENU** para volver a ver la TV normal.

Para recuperar su ajuste preferido, pulse el botón **PSM** hasta que aparezca la imagen deseada (**Dinámico**, **Estándar**, **Suave** o **Usuario**). La **Dinámico**, **Estándar**, **Suave** se programa en fábrica para una buena reproducción de imagen y no se puede cambiar.

Ajuste de la imagen

Control Manual de temperaturas

1. Pulse el botón **MENU** y el botón ▲ / ▼ para seleccionar el menú IMAGEN.
2. Pulse el botón ► y entonces el botón ▲ / ▼ para seleccionar elemento de imagen deseado.



3. Pulse el botón ► y entonces el botón ◀ / ► para realizar los ajustes adecuados.
4. Presione repetidamente el botón **MENU** para volver a ver la TV normal.

Puede ajustar el contraste, la luminosidad, la intensidad del color, la nitidez y el tono (NTSC AV solamente) de la imagen a los niveles que prefiera.

Ajuste del sonido



SSM (Memorización niveles de sonido)

1. Pulse el botón **MENU** y el botón ▲ / ▼ para seleccionar el menú **SONIDO**.
2. Pulse el botón ► y entonces el botón ▲ / ▼ para seleccionar **SSM**.



3. Pulse el botón ► y entonces el botón ▲ / ▼ para seleccionar el artículo de sonido deseado en el **SSM** menú.
4. Presione repetidamente el botón **MENU** para volver a ver la TV normal.

Ajuste del sonido

- a. Pulse el botón de ► en **Usuario**.



- b. Seleccione una banda de sonido oprimiendo el botón ◀ / ▶.
- c. Ajuste el nivel de sonido apropiado con el botón ▲ / ▼.
- d. Oprima el botón **OK** para almacenarlo para el sonido **Usuario**.

También puede recuperar el ajuste de sonido que desee (**Plano**, **Música**, **Película**, **Voz** o **Usuario**) usando el botón **SSM** del mando de control a distancia. Los ajustes **Plano**, **Música**, **Película** y **Voz** se programan en fábrica para proporcionar una buena calidad de reproducción del sonido y no pueden ser modificados.

Ajuste del sonido

Balance

1. Pulse el botón **MENU** y el botón ▲ / ▼ para seleccionar el menú SONIDO.
2. Pulse el botón ► y entonces el botón ▲ / ▼ para seleccionar el artículo de sonido deseado.

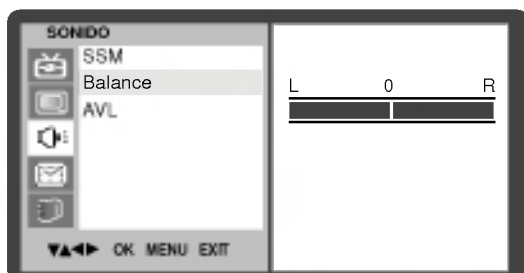

3. Pulse el botón ► y luego el botón ◀ / ▶ para hacer los ajustes adecuados.
4. Presione repetidamente el botón **MENU** para volver a ver la TV normal.

AVL (Auto Nivelador de Volumen)

1. Pulse el botón **MENU** y el botón ▲ / ▼ para seleccionar el menú SONIDO.
2. Pulse el botón ► y entonces el botón ▲ / ▼ para seleccionar **AVL**.

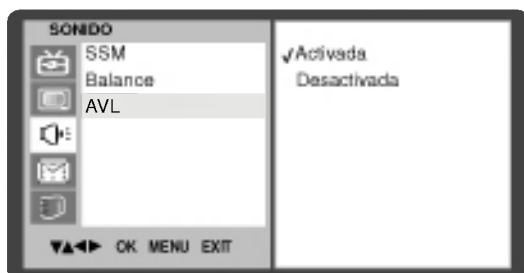

3. Pulse el botón ► y entonces el botón ▲ / ▼ para seleccionar **Activada** o **Desactivada**.
4. Presione repetidamente el botón **MENU** para volver a ver la TV normal.

Si usted selecciona **AVL Activada**, el conjunto mantiene de forma automática un mismo nivel de volumen aunque se cambie de canal.

Ajuste del sonido

Recepción Estéreo/Dual/NICAM

En el modo AV, podrá seleccionar el sonido de salida para los altavoces izquierdo y derecho.

Pulse repetidamente el botón **I/II** para seleccionar la salida de sonido.

L+R : La señal audio de la entrada L se dirige al altavoz izquierdo y la señal de la entrada R se dirige al altavoz derecho.

L+L : La señal audio de la entrada L se dirige a los altavoces izquierdo y derecho.

R+R : La señal audio de la entrada R se dirige a los altavoces izquierdo y derecho.

Selección de sonido mono

Las emisoras en estéreo cuyas señales son débiles, se podrán cambiar a mono pulsando el botón **I/II** dos veces. La profundidad del sonido es superior en mono. Para volver al modo estéreo, pulse el botón **I/II** de nuevo.

Selección de idioma emisiones dual

Durante emisiones bilingües (dual) podrá cambiar entre **DUAL I**, **DUAL II** y **DUAL I+II** pulsando repetidamente el botón **I/II**.

DUAL I envía el idioma primario emitido a los altavoces.

DUAL II envía el idioma secundario emitido a los altavoces.

DUAL I+II envía el idioma a cada altavoz.

Si su unidad está equipada con un receptor para emisiones NICAM (Near Instantaneous Companding Audio Multiplex), la salida de sonido se puede elegir de acuerdo con el tipo de emisión recibida pulsando el botón **I/II** repetidamente:

Cuando se reciba NICAM mono, puede seleccionar **NICAM MONO** o FM MONO.

Cuando se reciba NICAM estéreo, puede seleccionar **NICAM STEREO** o FM MONO. Si la señal estéreo es débil, cambie a FM mono.

Cuando se reciba NICAM dual, puede seleccionar **NICAM DUAL I**, **NICAM DUAL II** o **NICAM DUAL I+II** o **MONO**. Cuando seleccione FM mono aparecerá en la pantalla la indicación **MONO**.

Menú HORA

Reloj

- Usted tendrá que ajustar el tiempo correctamente antes de utilizar la función de conexión/desconexión de tiempo.

1. Pulse el botón **MENU** y el botón ▲ / ▼ para seleccionar el menú HORA ACTUAL.
2. Pulse el botón ► y entonces el botón ▲ / ▼ para seleccionar **Reloj**.



3. Pulse el botón ► y después el botón ▲ / ▼ para ajustar la hora.
4. Pulse el botón ► y después el botón ▲ / ▼ para ajustar el minuto.
5. Pulse el botón **MENU** o **OK** para guardar.

Activada/Hora Desactivada

- El temporizador de apagado automáticamente cambia el equipo al estado de standby después de que transcurra el tiempo programado.

1. Pulse el botón **MENU** y el botón ▲ / ▼ para seleccionar el menú HORA ACTUAL.
2. Pulse el botón ► y entonces el botón ▲ / ▼ para seleccionar **Hora Desactivada** o **Hora Activada**.



3. Pulse el botón ► y entonces el botón ▲ / ▼ para seleccionar **Activada**.
4. Para cancelar la función **Desactivada/Hora Activada**, pulse el botón ▲ / ▼ para seleccionar **Desactivada**.
5. Pulse el botón ► y después el botón ▲ / ▼ para ajustar la hora.
6. Pulse el botón ► y después el botón ▲ / ▼ para ajustar el minuto.
7. **Sólo para la función Activar timer (temporizador de conexión) ;** Pulse el botón ► y, a continuación, el botón ▲ / ▼ para ajustar el nivel de volumen y el número de programa.
8. Pulse el botón **MENU** o **OK** para guardar.

Nota :

a. En caso de interrupción de la corriente (desconexión o corte en el suministro eléctrico), se debe ajustar de nuevo el reloj.

Menú HORA



- b. Dos horas después de que el aparato se haya encendido mediante la función de hora de encendido, volverá automáticamente al modo de espera a menos que se haya pulsado un botón.
- c. Una vez que se ha ajustado la hora de encendido y apagado, estas funciones se activan diariamente a la hora preajustada.
- d. La función de desconexión de tiempo anula la función de conexión de tiempo si ambas funciones se activan al mismo tiempo.
- e. El aparato deberá estar en el modo de espera para que se active el temporizador.

Apagado automático

- Si usted selecciona **Activada** en el **Auto Dessonex** que tira abajo de menú, el conjunto se cambiará automáticamente al modo espera aproximadamente diez minutos después de que una estación de la TV para el difundir.
1. Pulse el botón **MENU** y el botón **▲** / **▼** para seleccionar el menú **HORA ACTUAL**.
 2. Pulse el botón **▶** y entonces el botón **▲** / **▼** para seleccionar **Auto Dessonex**.

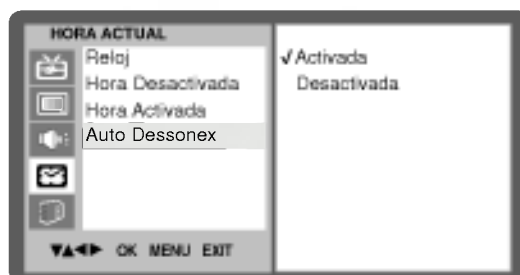

3. Pulse el botón **▶** y entonces el botón **▲** / **▼** para seleccionar **Activada** o **Desactivada**.
4. Pulse el botón **MENU** o **OK** para guardar.

Temporizador de desconexión

No es necesario que desconecte el aparato antes de acostarse. El sleep timer conmuta automáticamente el aparato al modo de espera una vez transcurrido el tiempo preajustado. Para seleccionar el número de minutos, pulse repetidamente el botón ' **⏻ --- min** ' aparecerá en la pantalla, seguido de **10, 20, 30, 60, 90, 120, 180** y **240**. El temporizador comienza la cuenta atrás desde el número de minutos seleccionado.

Nota :

- a. Para ver el tiempo que falta hasta la desconexión, pulse el botón **SLEEP** una vez.
- b. Para cancelar el tiempo, pulse repetidamente el botón **SLEEP** hasta que aparezca el mensaje ' **⏻ --- min** '.
- c. Cuando desconecta el aparato, éste anula el tiempo preseleccionado.

Menú Radio

Funcionamiento básico

- Asegúrese de seleccionar **Radio** mediante el botón **TV/AV/RADIO** del mando a distancia antes de iniciar el equipo.
- Aumenta o reduce el nivel de sonido mediante el botón de volumen (◀ / ▶) del mando a distancia.



Búsqueda manual de emisoras de radio

1. Pulse el botón **MENU**.
2. Pulse el botón ▲ / ▼ para seleccionar **Favorite Programme**.



3. Utilice el botón ◀ / ▶ para elegir la selección de programas favoritos.
4. Pulse el botón ▲ / ▼ para seleccionar **Storage**.
5. Utilice el botón ◀ / ▶ para seleccionar **Memory** o **Erase**.
6. Pulse el botón ▲ / ▼ para seleccionar **Frequency**.



7. Seleccione el botón ◀ / ▶ para buscar canales de radio.
Al presionar una vez el botón de canal (◀ / ▶), aumentará la búsqueda en 50 KHz.

Búsqueda automática de emisoras de radio

1. Pulse el botón ▲ / ▼ para seleccionar **Auto program**.
2. Presione el botón ▶ para iniciar la búsqueda de canales.



Menú Radio

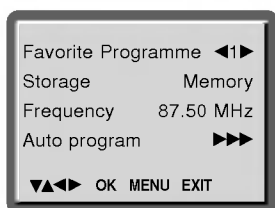

Memoria de canales favoritos

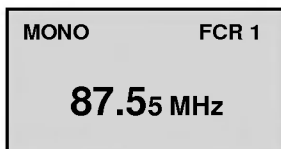

- La memoria de canales favoritos es una función muy cómoda que le permitirá barrer rápidamente hasta cinco canales de su elección sin tener que esperar que la radio barra todos los canales intermedios.

1. Presione el botón **MENU** y, a continuación, seleccione el canal de radio deseado.
2. Presione el botón **OK** para guardarlo en la memoria como uno de sus canales favoritos.
3. Para sintonizar un canal favorito, presione repetidamente el botón **MENU**.

Configuración de radiodifusiones estéreo

Presione repetidamente el botón **I/II**.

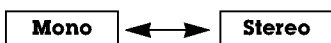

Teletexto (opción)

La función Teletexto (o texto TOP) es opcional. Por lo tanto, sólo los aparatos equipados con el sistema teletexto pueden recibir esta programación.

Teletexto es un servicio que se emite gratuitamente por la mayoría de los canales de TV, con el fin de proporcionar la información más reciente sobre noticias, meteorología, programas de televisión, mercado de valores y muchos otros temas.

El decodificador teletexto de este televisor soporta los sistemas SIMPLE, TOP y FASTEXT. El sistema SIMPLE (teletexto estándar) está compuesto por un número de páginas que se seleccionan directamente introduciendo el número de página correspondiente. TOP y FASTEXT son sistemas más modernos, que permiten una selección fácil y rápida de la información teletexto.

Entrar / Salir de teletexto

Pulse el botón **TEXT** para cambiar a teletexto.

La página inicial, o la última página seleccionada, aparece en la pantalla.

Dos números de página. En el encabezamiento de la pantalla aparece el nombre del canal TV, así como la fecha y hora. El primer número de página indica su selección, mientras que el segundo indica la página que se está visualizando.

Pulse el botón **TEXT** para salir de teletexto. El modo anterior vuelve a aparecer en la pantalla.

SIMPLE texto

Selección de página

1. Introduzca el número de página deseado, compuesto por tres dígitos, mediante las teclas de NÚMEROS. Si pulsa un número equivocado durante la selección, deberá completar el número de tres dígitos y volver a introducir el número de página correcto.
2. El botón ▲ / ▼ puede utilizarse para seleccionar la página anterior o siguiente.

Teletexto (opción)

TOP texto (opción)

En la guía del usuario aparecen cuatro campos : rojo, verde, amarillo y azul, en la parte inferior de la pantalla. El campo amarillo se refiere al grupo siguiente y el campo azul indica el bloque siguiente.

Selección del grupo / bloque / página

1. Mediante el botón AZUL puede pasar de un bloque a otro.
2. Utilice el botón AMARILLO para pasar al grupo siguiente, pasando automáticamente al siguiente bloque.
3. Mediante el botón VERDE podrá pasar a la siguiente página, pasando automáticamente al grupo siguiente. Alternativamente, también se puede utilizar el botón ▲.
4. El botón ROJO le permite volver a la anterior selección. Alternativamente, también se puede utilizar el botón ▼.

Selección directa de la página

En el modo SIMPLE de teletexto, podrá seleccionar una determinada página, introduciendo su número formado por tres dígitos, mediante las teclas de NÚMEROS, en modo TOP.

FASTEXT

Las páginas teletexto están indicadas con un código de color en la parte inferior de la pantalla y se seleccionan pulsando el botón en color correspondiente.

Selección de la página

1. Pulse el botón  para seleccionar la página de índice.
2. Podrá seleccionar las páginas indicadas con un código de color en la línea inferior de la pantalla, mediante la tecla en color correspondiente.
3. En el modo de teletexto SIMPLE, podrá seleccionar una determinada página, introduciendo su número formado por tres dígitos, mediante las teclas de NÚMEROS, en modo FASTEXT.
4. Asimismo, puede utilizar el botón ▲ / ▼ para seleccionar la página anterior o siguiente.

Teletexto (opción)

Funciones teletexto especiales



REVELAR

Pulse este botón para visualizar información oculta, como por ejemplo la solución a enigmas o puzles.

Vuelva a pulsar este botón para que la información desaparezca de la pantalla.



TAMAÑO

Sirve para seleccionar una doble altura de texto.



Pulse este botón para ampliar la mitad superior de la página.

Pulse este botón nuevamente para ampliar la mitad inferior de la página.

Vuélvalo a pulsar para volver a la pantalla normal.



ACTUALIZACIÓN

Hace aparecer la imagen de TV en pantalla, mientras espera la página de teletexto siguiente. La indicación  aparece en la esquina superior izquierda de la pantalla. Cuando la página actualizada está disponible, la indicación  cambia al número de página. Pulse este botón para visualizar la página de teletexto actualizada.



RETENER

Detiene el cambio de página automático que se produce cuando una página de teletexto está compuesta por 2 o más sub-páginas. El número de sub-páginas y la sub-página que se visualiza, aparecen normalmente en la pantalla debajo de la hora. Cuando se pulsa este botón, aparece el símbolo Stop en la esquina superior izquierda de la pantalla y se inhibe el cambio automático de página.

Para seguir, volver a pulsar este botón.



MEZCLA

Muestra las páginas de teletexto superpuestas sobre la imagen de TV. Para desactivar la imagen de TV pulse nuevamente este botón.



HORA

Cuando visualice un programa de TV, pulse este botón para que aparezca la hora en la esquina superior de la pantalla. Vuelva a pulsar el botón para que desaparezca esta indicación. En el modo teletexto, pulse este botón para seleccionar un número de sub-página. El número de sub página aparece en la parte inferior de la pantalla. Para mantener la sub-página o pasar a otra, pulse los botones Rojo/Verde, ▲ / ▼ o las teclas de NÚMEROS. Pulse nuevamente para salir de esta función.

Guía para la solución de problemas

Síntomas

No hay imagen ni sonido

Sonido satisfactorio ; imagen deficiente

Imagen satisfactoria ; sonido deficiente

Imagen borrosa

Líneas o rayas en la imagen

Recepción deficiente en algunos canales

Sin color

Color deficiente

No funciona el mando a distancia

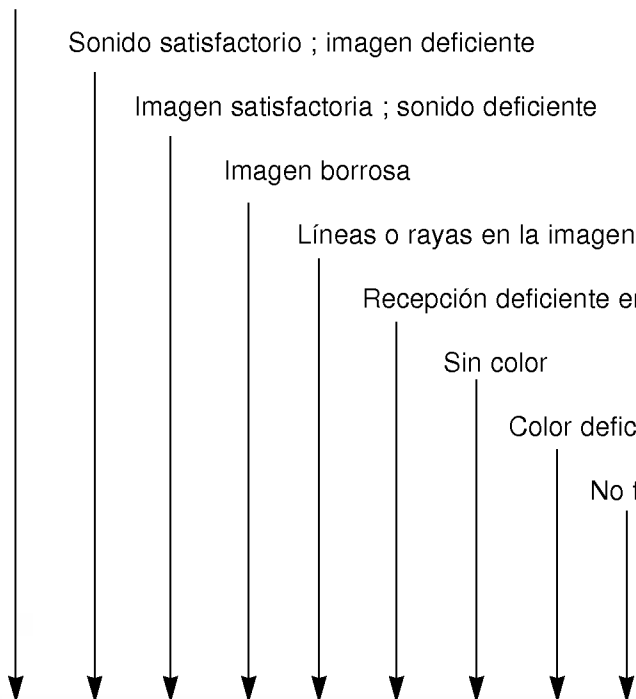
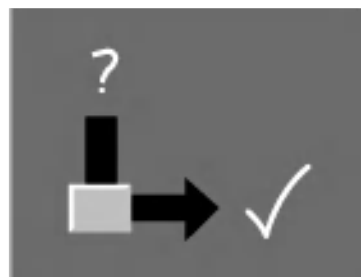

Compruebe estos elementos y trate de ajustar estos

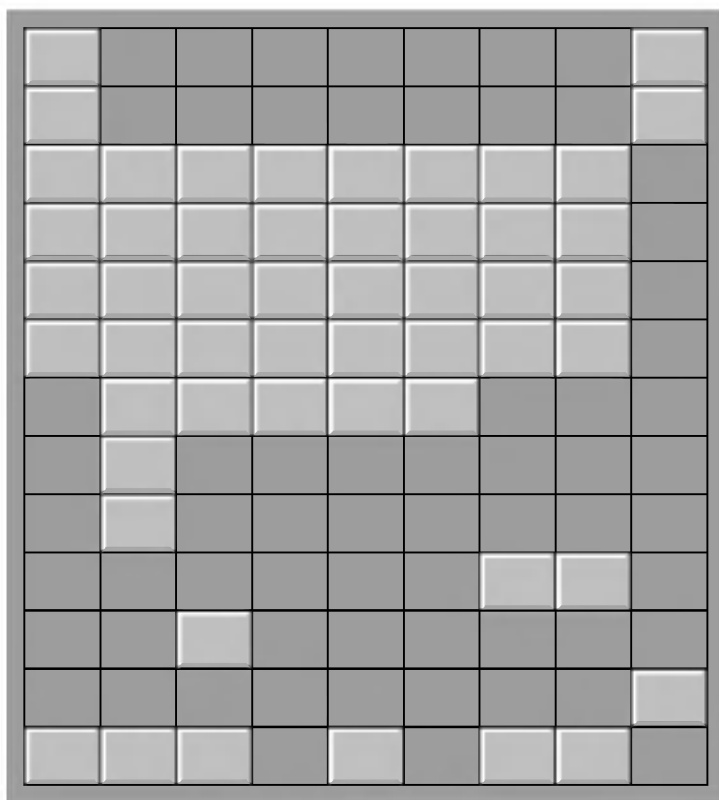

- La toma de corriente (enchufado y encendido)
- ¿Está encendido el televisor?
- Pruebe otro canal (señal débil)
- Compruebe la antena (¿conectada al televisor?)
- Compruebe la antena (¿cable roto?)
- Compruebe la antena
- Compruebe posibles interferencias locales
- Ajuste el contraste
- Ajuste el brillo
- Ajuste el color
- Ajuste el volumen
- Compruebe las pilas del mando a distancia
- Compruebe la distancia y el ángulo.
- Compruebe las tomas de Audio/Vídeo

Conteúdo

| | |
|--|----------------|
| Instalação | 84 |
| Localização e função dos controlos | 85-87 |
| Painel frontal | |
| Controlo remoto | |
| Instalar as pilhas | |
| Ligação a um equipamento exterior | 88-89 |
| Ligação Antena/Cabo | |
| Ligar a um Videogravador | |
| Ligações de TV por Cabo | |
| Ligar a um DVD | |
| Operações básicas | 90 |
| Ligar e Desligar | |
| Seleção de programa | |
| Ajuste do volume | |
| Visão rápida | |
| Função mute (silêncio) | |
| Seleção da linguagem no écran (opção) | |
| Menus de écran | 91 |
| Sintonização das estações de TV | 92-96 |
| Sintonização da auto programação | |
| Sintonização manual dos programas | |
| Edição de programas | |
| Chamar a tabela de programações | |
| Ajuste de imagem | 97-98 |
| CSM (Memória do Estado da Cor) | |
| PSM (Memória de Imagem) | |
| Regular da imagem | |
| Ajuste do som | 99-101 |
| SSM (Memória de Som) | |
| Balance | |
| AVL (Nivelador Automático do Volume de Som) | |
| Som Estéreo / Dual / NICAM | |
| Menu Hora | 102-103 |
| Relógio | |
| Hora ligar/desligar | |
| Auto-Desligar | |
| Temporizador de Desligar | |
| Menu Rádio | 104-105 |
| Operações Básicas | |
| Procura Manual por Canal de Rádio | |
| Procura Automática por Canal de Rádio | |
| Memorização do Canal Favorito | |
| Configuração das Emissões Estéreo | |
| Teletexto (opção) | 106-108 |
| Lista de verificação e resolução de problemas | 109 |

Instalação

Alimentação

Este TV opera com uma alimentação AC, a voltagem está indicada na etiqueta na parte posterior da unidade. Nunca utilize uma alimentação DC no aparelho. Se estiver perante trovões ou cortes de energia, desligue a ficha da antena aerial e também a ficha principal.

Aviso

Para evitar os perigos de choque ou incêndio, não exponha o aparelho à acção da chuva ou humidade. Não esfregue, nem bata no Active Matrix LCD com objectos duros que poderão riscar, estragar ou danificar para sempre o Active Matrix LCD.

Assistência

Nunca retire a cobertura posterior da unidade, dado que poderá ficar exposto a voltagens elevadas e a outros perigos. Se o aparelho não funcionar regularmente, desligue-o e contacte o seu fornecedor.

Antena

Ligue o cabo da antena à entrada com o símbolo 75Ω na parte posterior do aparelho. Para uma melhor recepção, recomenda-se o uso de uma antena exterior.

Limpeza

Desligue o aparelho antes de limpar a face do ecrã LCD. Limpe o pó do ecrã e da caixa com um pano macio e limpo. Se o ecrã precisar de uma limpeza adicional, use um pano limpo e húmido. Não utilize detergentes líquidos ou em aerosol.

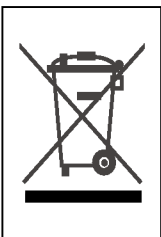

ELIMINAÇÃO DO SEU APARELHO ANTIGO

1. Se este símbolo cruzado de caixote estiver afixado num produto, significa que o produto está coberto pela Directiva Europeia 2002/96/UE.
2. Todos os produtos eléctricos e electrónicos devem ser eliminados separadamente do lixo municipal, através de instalações de recolha designadas pelas autoridades governamentais ou locais.
3. A eliminação correcta do seu aparelho antigo irá prevenir potenciais consequências negativas para o ambiente e a saúde humana.
4. Para informações mais detalhadas sobre a eliminação do seu aparelho antigo, por favor contacte o posto de informações local, o serviço de eliminação de resíduos ou a loja onde adquiriu o produto.

Localização e função dos controlos

Painel frontal

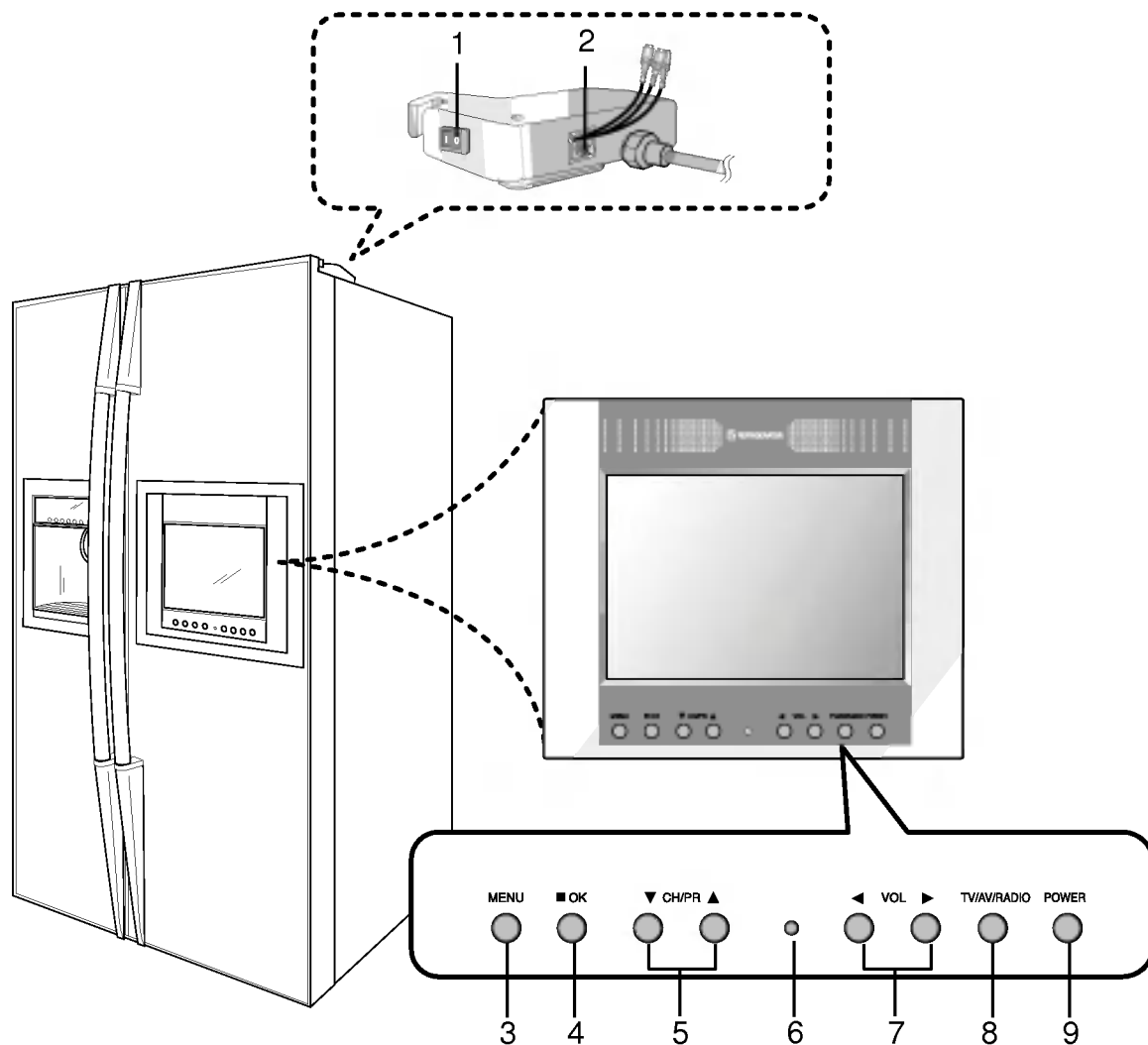

1. ALIMENTAÇÃO PRINCIPAL

2. Presa di antenna

3. MENU

4. OK

5. CH/PR DOWN / UP

6. SENSOR DO TELECOMANDO

7. VOLUME DOWN / UP

8. TV/AV/RADIO

9. POWER

Liga a unidade apartir do modo Stand-By e desliga- a para o modo de Stand-By.

Localização e função dos controlos

Controlo remoto

Todas as funções podem ser controladas com o controlo remoto. Algumas funções podem também ser ajustadas com os botões no painel da unidade. Esta unidade é comandada apenas com o comando remoto fornecido.

Antes de utilizar o controlo remoto, coloque as pilhas. Veja a página seguinte.

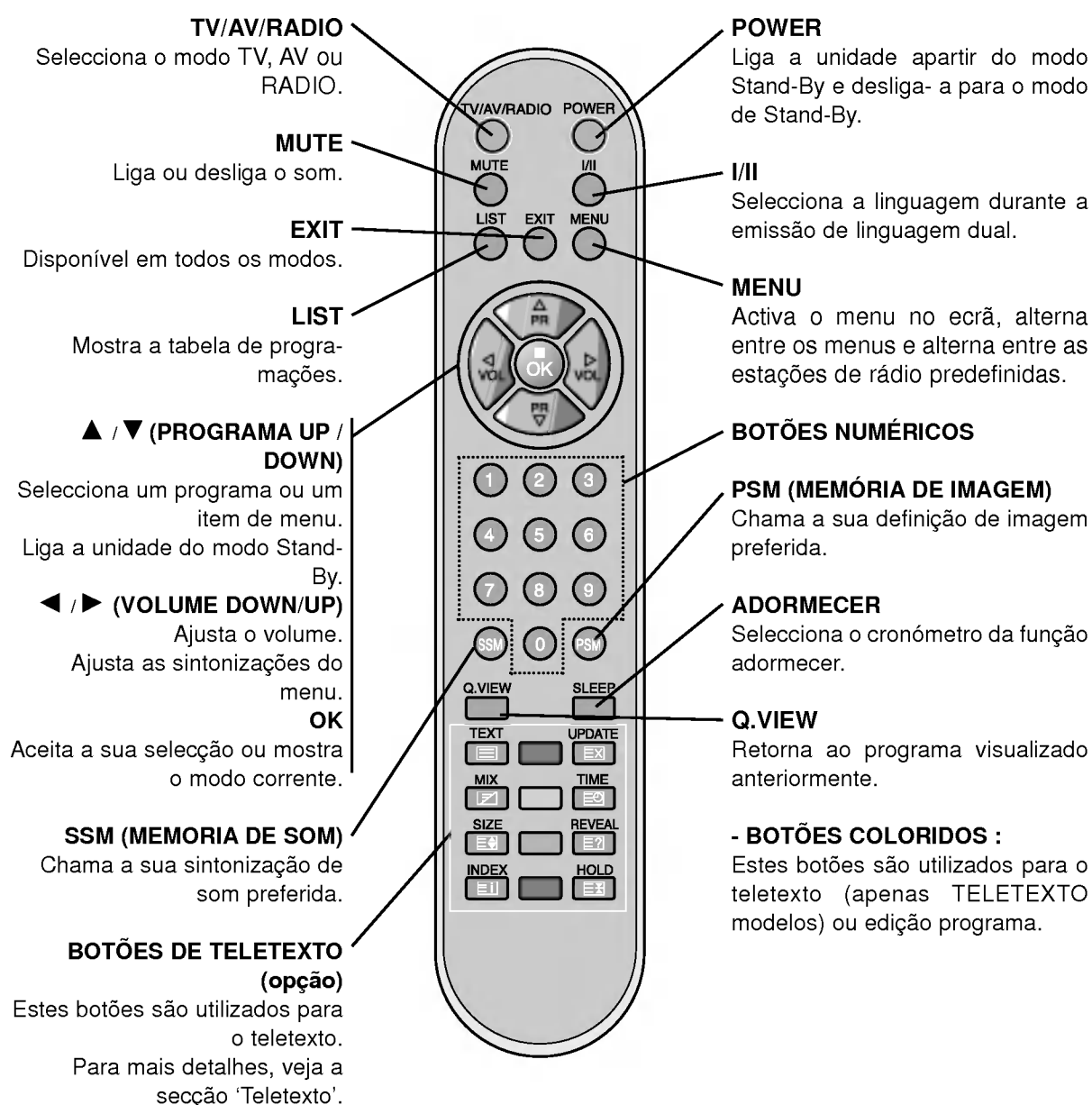

Localização e função dos controlos

Instalar as pilhas

- O telecomando utiliza duas pilhas de tipo AAA.

1

Para inserir pilhas, vire o comando remoto e retire a tampa do compartimento das pilhas.

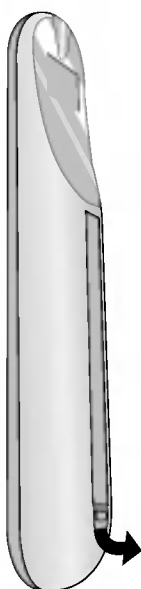

2

Insira duas pilhas no compartimento, observando a polaridade das pilhas.

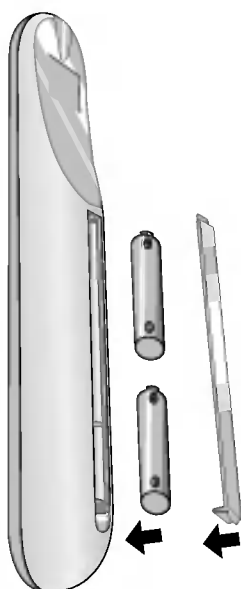

3

Volte a colocar a tampa.

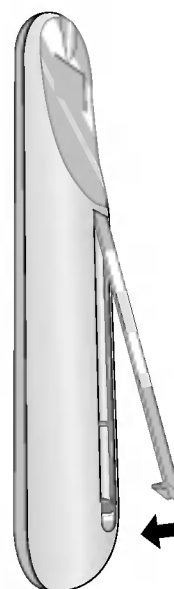

Nota :

Para evitar estragos causados por possíveis perdas de líquido das pilhas, retire-as se acha que não vai utilizar o telecomando durante um longo período de tempo.

Ligação a um equipamento exterior

1 Ligação Antena/Cabo

- Para uma óptima qualidade de imagem, ajuste a direcção da antena, se necessário.

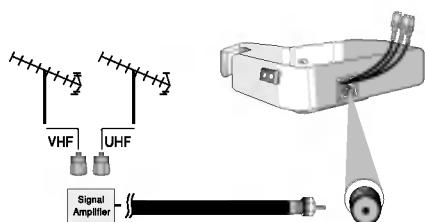
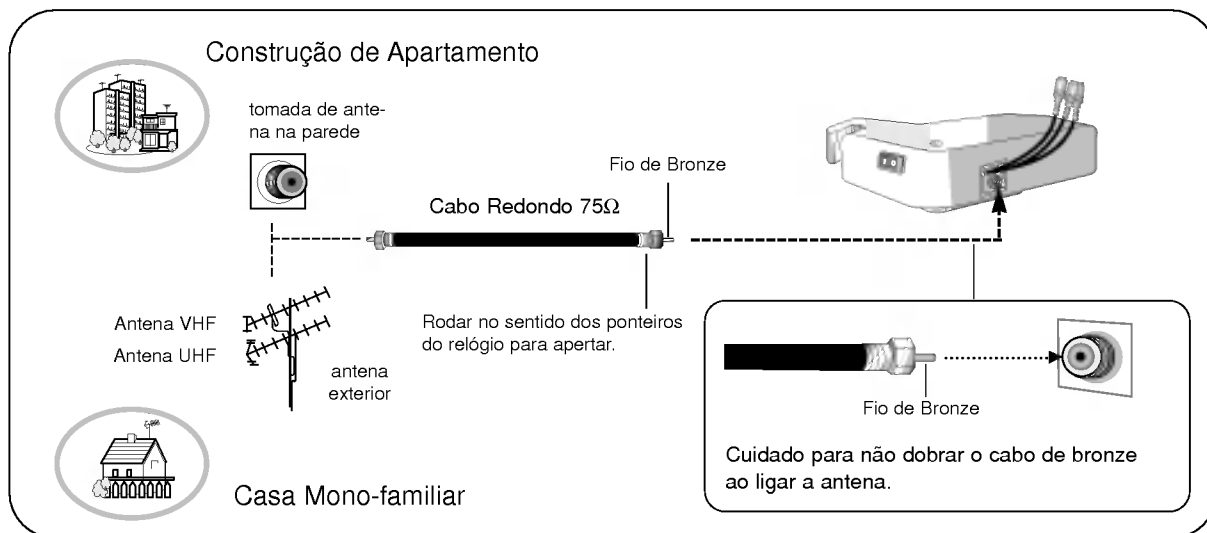

- Numa área com sinal fraco, para melhorar a qualidade de imagem, compre e instale um amplificador de sinal.
- Se a antena não estiver correctamente instalada, contacte o seu fornecedor para assistência.

2 Ligar a um Videogravador

Ligação

1. Ligue os conectores de saída áudio/vídeo do videogravador aos conectores de entrada áudio/vídeo do aparelho.
2. Prima o botão **TV/AV/RADIO** para seleccionar **AV**.
3. Prima o botão **PLAY** do videogravador.
A imagem do videogravador aparece no ecrã.

Nota :

- a. Se tiver um videogravador mono, ligue o cabo áudio do videogravador ao conector **AUDIO L/MONO** do aparelho.
- b. Ao ligar o conjunto a uma fonte externa, faça corresponder as cores dos conectores de entrada **ÁUDIO/VÍDEO** do conjunto com os conectores de saída do equipamento de áudio/vídeo: Vídeo = amarelo, Áudio (Esquerdo) = branco, Áudio (Direito) = vermelho.

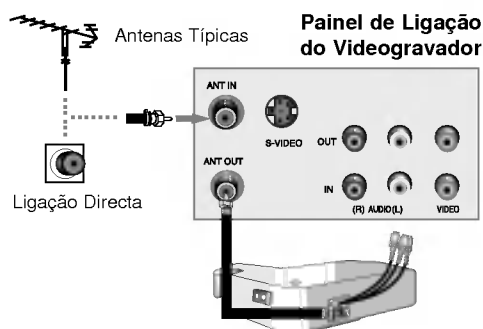

Ligação a um equipamento exterior

3 Ligações de TV por Cabo

- Após subscrever um serviço local de TV por cabo e ter instalado um conversor, pode ver a programação da TV por cabo.
- Para mais informações sobre a TV por cabo, contacte um fornecedor local do serviço por cabo.

Ligação

1. Use o botão **TV/AV/RADIO** do comando remoto para seleccionar **TV**.
2. Sintonizar os canais fornecidos pelo serviço por cabo, utilizando a box.

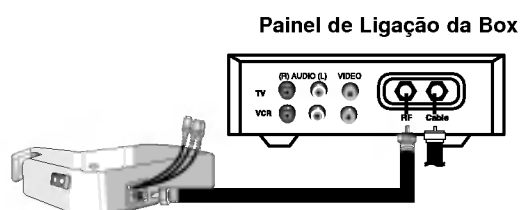

4 Ligar a um DVD

Ligação

1. Ligue os conectores de saída áudio/vídeo do DVD aos conectores de entrada áudio/vídeo do televisor.
2. Prima o botão **TV/AV/RADIO** para seleccionar **AV**.
3. Prima o botão **PLAY** do DVD.
A imagem de resposta do DVD aparece no ecrã.

Nota : Ao ligar o conjunto a uma fonte externa, faça corresponder as cores dos conectores de entrada ÁUDIO/VÍDEO do conjunto com os conectores de saída do equipamento de áudio/vídeo: Vídeo = amarelo, Áudio (Esquerdo) = branco, Áudio (Direito) = vermelho.

Painel de Ligação do DVD

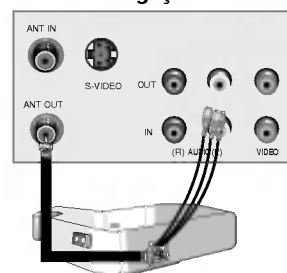

Operações básicas

1 Ligar e Desligar

1. Carregue no botão **POWER, PR (▲ / ▼)** para ligar completamente o aparelho.
2. Carregue no botão **POWER**. O aparelho regressa ao modo de espera.
3. Retire a ficha da tomada principal, para o desligar completamente.

Nota : Se, enquanto a unidade estiver ligada, a ficha principal estiver desligada, a unidade ligar-se-à para

2 Selecção de programa

Poderá seleccionar um numero de programa com ▲ / ▼ ou com os botões NUMÉRICOS.

3 Ajuste do volume

Pressione ◀ / ▶ para ajustar o volume.

4 Visão rápida

Pressione o botão **Q.VIEW** para visualizar o último programa que assistiu.

5 Função mute (silêncio)

Carregue no botão **MUTE** para cortar o som. No ecrã aparece o símbolo  appears. Poderá cancelar esta função pressionando o botão **MUTE**, ◀ / ▶, I/II, ou **SSM**.

6 Selecção da linguagem no écran (opção)

O menu pode ser visualizado no écran, primeiro seleccione a sua lingua.

1. Pressione o botão **MENU** para seleccionar o menu da CONFIGURAÇÃO.
2. Prima o botão ▶ para seleccionar **Idioma:Language**.
3. Prima o botão **OK**.
4. Pressione os botões ▲ / ▼ para seleccionar a lingua desejada.
Todas as informações aparecerão no écran na linguagem seleccionada.
5. Prima o botão **OK**.
6. Pressione o botão **EXIT** para voltar ao modo de TV normal.

Menus de écran

- O dialogo entre si e o seu TVé estabelecido através do écran comum menu de operação.
- Os botões requeridos para os passos de operação são também visualizados.

1

Carregue em **MENU** e depois em **▲ / ▼** para ver no ecrã os vários menus principais.

2

Carregue no botão **▶** e depois em **▲ / ▼** para escolher um item do menu.

Prima o botão **▶** para apresentar o submenu ou o menu de deslocamento.

3

Pode regular os itens no menu secundário ou nas suas janelas com os botões **◀ / ▶** ou **▲ / ▼**.

Pode subir o cursor na lista de itens através dos botões **◀** e descer carregando em **▶**.

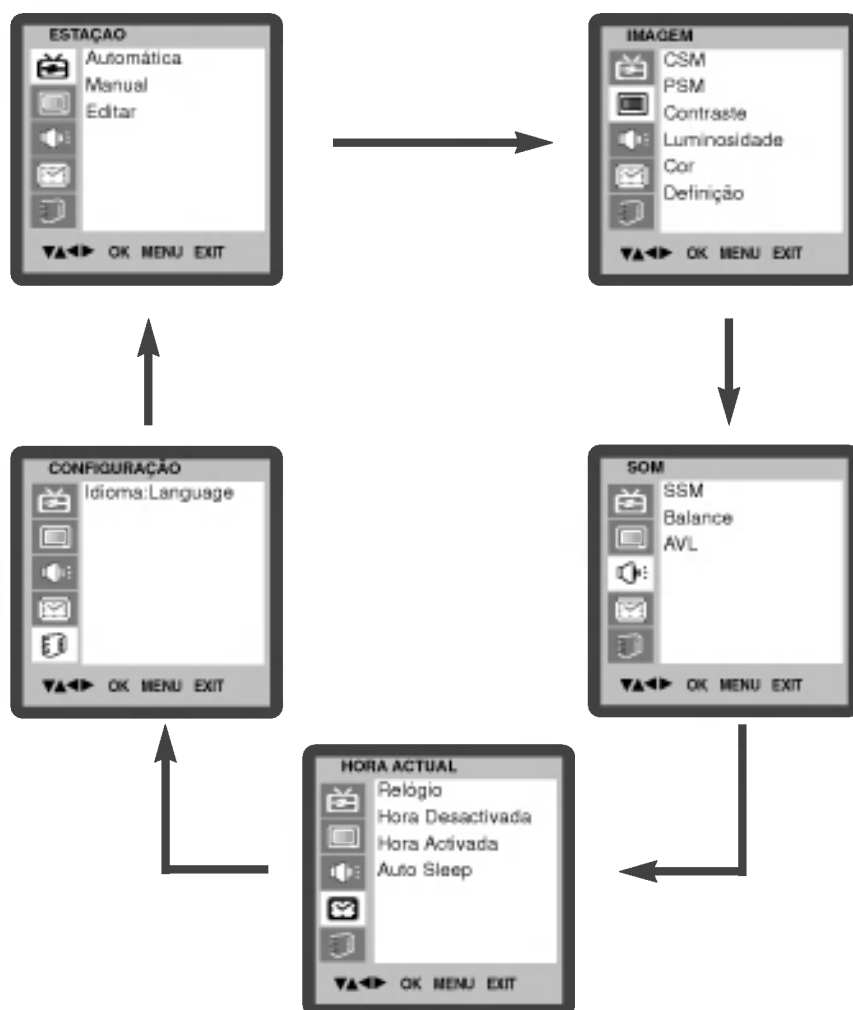

Sintonização das estações de TV



- Poderá memorizar até 100 estações de TV (de 0 a 99). Assim que tiver terminado a sintonização das estações, pode usar ▲ / ▼ ou os BOTÕES NUMÉRICOS para visionar os canais que programou.

Sintonização da auto programação

- As estações podem ser sintonizadas manual ou automaticamente.
1. Prima o botão **MENU** e o botão ▲ / ▼ para seleccionar o menu de **ESTAÇÃO**.
 2. Pressione a tecla de ► e então a tecla de ▲ / ▼ para seleccionar **Automática**.
 3. Po botão ► para visualizar o modo de **Automática**.
 4. Pressione o botão ►. Selecciona um **Sistema** de TV com o botão ◀ / ▶;

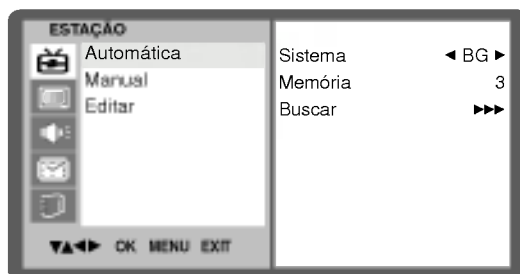

BG : PAL B/G, SECAM B/G (Europa / Europa de Leste)

I : PAL I (Reino Unido/Irlanda)

DK : PAL D/K, SECAM D/K (Europa de Leste)

L : SECAM L/L' (França)

5. Prima o botão ▲ / ▼ para seleccionar **Memória**.
6. Selecciona o número de começo do programa com a tecla de ◀ / ▶ no **Memória** de puxar abaixo o menu.
7. Prima o botão ▲ / ▼ para seleccionar **Buscar**.
8. Pressione o botão ► para iniciar a auto programação.

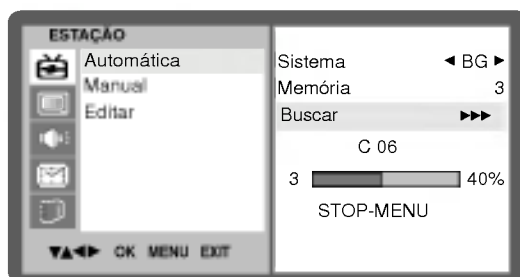

Todas as estações em boas condições de recepção serão memorizadas. O nome de estação é gravado para estações com emissão VPS (Serviço de programa de Video) ou PDC (Controlo de entrega de programa) ou dados de TELETXT. Se não se puder sintonizar um nome numa estação, o número de canal é atribuído e guardado como **C** (V/UHF 01-69) ou **S** (Cabo 01-47), seguido por um número.

Para parar a auto programação, pressione o botão **MENU**.

Quando a auto programação está completa, o modo **Editar** aparece no écran. Ver secção 'Edição programa' para editar o programa gravado.

9. Repetidamente pressione o botão **MENU** para voltar ao modo de TV normal.

Sintonização das estações de TV

Sintonização manual dos programas

- A programação manual permite-lhe manualmente sintonizar as estações pela ordem que desejar.
- Poderá também sintonizar um nome de estação com os cinco caracteres para cada numero de programa.

1. Prima o botão **MENU** e o botão ▲ / ▼ para seleccionar o menu de **ESTAÇÃO**.
2. Pressione a tecla de ► e então a tecla de ▲ / ▼ para seleccionar **Manual**.
3. Po botão ► para visualizar o modo de **Manual**.
4. Prima o botão ▲ / ▼ para seleccionar **Memorização**.

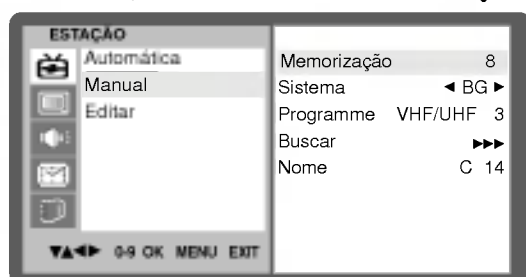

5. Premir o botão ◀ / ▶ para seleccionar o número do programa.
6. Prima o botão ▲ / ▼ para seleccionar **Sistema**.
7. Seccione um **Sistema** de TV com o botão ◀ / ▶;

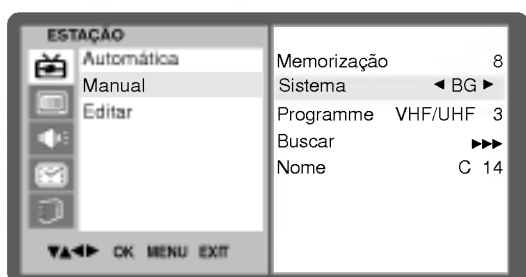

BG : PAL B/G, SECAM B/G (Europa / Europa de Leste)

I : PAL I (Reino Unido/Irlanda)

DK : PAL D/K, SECAM D/K (Europa de Leste)

L : SECAM L/L' (França)

8. Prima o botão ▲ / ▼ para seleccionar **Programme**.
9. Prima o botão ◀ / ▶ para seleccionar **VHF/UHF** ou **CABLE** na **Programme** que puxa abaixo o menu.

Sintonização das estações de TV



10. Prima o botão ▲ / ▼ para seleccionar **Buscar**.

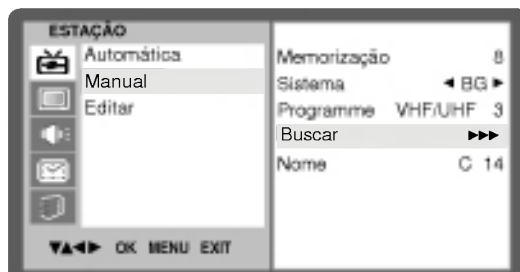

11. Pressione a tecla de ◀ / ▶ para começar procurar na **Buscar** que puxa abaixo o menu. Se uma estação for encontrada a procura termina.

12. Se esta estação for a requerida, premir o botão **OK** para memorizá-la.

13. Prima o botão ▲ / ▼ para seleccionar **Nome**.

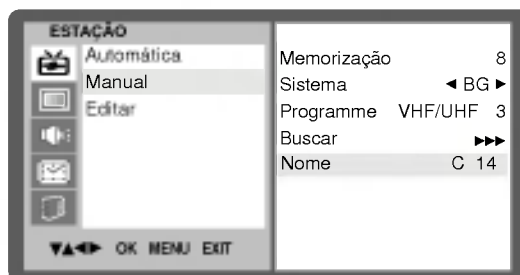

14. Prima o botão ▶ no menu pendente de **Nome**.

15. Prima o botão ▲. Pode utilizar espaços, os caracteres + e -, os caracteres numéricos **0** a **9** e os caracteres alfabéticos **A** a **Z**.

Com o botão ▼ pode seleccionar no sentido oposto.

Selecione a posição seguinte premindo o botão ◀ / ▶ e, em seguida, escolha o segundo carácter, etc.

16. Prima o botão **OK**.

17. Repetidamente pressione o botão **MENU** para voltar ao modo de TV normal.

Sintonização das estações de TV

Edição de programas

- Esta função permite-lhe apagar ou ignorar os canais memorizados. Também pode mover estações para outro número de canal ou copiar dados de uma estação em branco para o número de canal seleccionado.

1. Prima o botão **MENU** e o botão ▲ / ▼ para seleccionar o menu de **ESTAÇÃO**.
2. Pressione a tecla de ► e então a tecla de ▲ / ▼ para seleccionar **Editar**.
3. Po botão ► para visualizar o modo de **Editar**.



Apagar um programa

1. Selecciona um programa que deseja apagar com ▲ / ▼ ou ◀ / ▶.
2. Pressione o botão **VERMELHO** duas vezes.
O programa seleccionado é apagado e os outros programas avançam uma posição.

Copiar um programa

1. Selecciona um programa a ser copiado com o botão ▲ / ▼ ou ◀ / ▶.
2. Pressione o botão **VERDE**.
Todos os programas seguintes avançam uma posição para o próximo número de programa mais alto.

Mover um programa

1. Selecciona um programa a ser movido com os botões ▲ / ▼ ou ◀ / ▶.
2. Pressione o botão **AMARELO**.
3. Mova o programa para o número de programa desejado com os botões ▲ / ▼ ou ◀ / ▶.
4. Pressione o botão **AMARELO** novamente para libertar esta função.

Avançar um programa

1. Selecciona um programa a ser avançado com os botões ▲ / ▼ ou ◀ / ▶.
2. Pressione o botão **AZUL**.
O programa a ser avançado torna-se azul.
3. Pressione o botão **AZUL** novamente para libertar a função de avanço de programa.
Quando um número de programa está avançado significa que não o poderá seleccionar utilizando o botão ▲ / ▼ durante a visualização normal do TV. Se desejar encontrar o programa avançado directamente insira o número de programa através dos botões NUMÉRICOS ou seleccione-o na edição de programa ou no menu da tabela.

4. Repetidamente pressione o botão **MENU** para voltar ao modo de TV normal.

Sintonização das estações de TV

Chamar a tabela de programações

- Pode verificar todos os canais memorizados, consultando a tabela de canais.

Ir para a tabela de canais

Prima o botão de listagem para visualizar o menu da tabela de canais (Programa table).



| | | | | |
|---|---|----|---|------|
| 0 | C | 04 | 5 | ---- |
| 1 | S | 03 | 6 | ---- |
| 2 | S | 04 | 7 | ---- |
| 3 | C | 06 | 8 | ---- |
| 4 | C | 33 | 9 | ---- |

▼▲◀▶ OK MENU EXIT

Poder ver alguns canais a azul. Isso significa que foram regulados no modo de edição de canais.

Alguns canais cujo número surge na tabela não têm nenhum nome de estação associado.

Seleccionar um canal na tabela de canais

Selecione um canal, com o botão ▲ / ▼ ou ◀ / ▶ .

Em seguida, prima o botão **OK**.

O ecrã de plasma passa para o canal seleccionado.

Mudar de página numa tabela de canais

A tabela de canais contém 100 entradas, apresentadas em 10 páginas.

Para mudar de página, basta premir o botão ▲ / ▼ ou ◀ / ▶ repetidamente.

Repetidamente pressione o botão **MENU** para voltar ao modo de TV normal.

Ajuste de imagem

CSM (Memória do Estado da Cor)

- Para inicializar o valor ajustado, seleccione '**Normal**'.
1. Prima o botão **MENU** e o botão ▲ / ▼ para seleccionar o menu de **IMAGEM**.
 2. Pressione a tecla de ► e então a tecla de ▲ / ▼ para seleccionar **CSM**.



3. Carregue no botão ► e depois em ▲ / ▼ para seleccionar a temperatura da cor desejada.
4. Repetidamente pressione o botão **MENU** para voltar ao modo de TV normal.

PSM (Memória de Imagem)

1. Prima o botão **MENU** e o botão ▲ / ▼ para seleccionar o menu de **IMAGEM**.
2. Pressione a tecla de ► e então a tecla de ▲ / ▼ para seleccionar **PSM**.

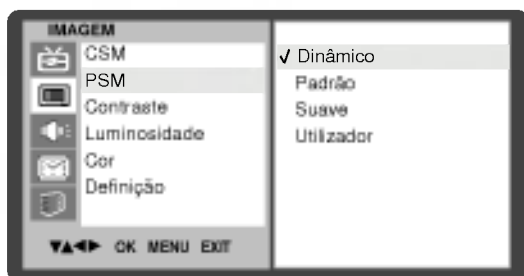

3. Pressione a tecla de ► e então a tecla de ▲ / ▼ para seleccionar um retrato que ajusta-se no **PSM** que puxa abaixo o menu.
4. Repetidamente pressione o botão **MENU** para voltar ao modo de TV normal.

Também pode escolher (**Dinâmico**, **Padrão**, **Suave** ou **Utilizador**) no menu de Imagem (IMAGEM menu). As imagens com as características **Dinâmico**, **Padrão**, **Suave** já vêm programadas de fábrica para lhe oferecerem uma boa reprodução e não podem ser alteradas.

Ajuste de imagem



Regular da imagem

1. Prima o botão **MENU** e o botão ▲ / ▼ para seleccionar o menu de IMAGEM.
2. Carregue no botão ► e, depois em ▲ / ▼ para escolher o item de imagem que deseja.

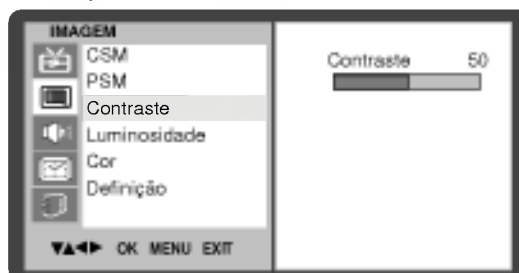

3. Carregue no botão ► e, Carregue em ◀ / ▶ para proceder às regulações que achar necessárias.
4. Repetidamente pressione o botão **MENU** para voltar ao modo de TV normal.

Pode regular a seu gosto o contraste, brilho, cor, definição, da imagem.

Ajuste do som

SSM (Memória de Som)

1. Prima o botão **MENU** e o botão ▲ / ▼ para seleccionar o menu de SOM.
2. Pressione a tecla de ► e então a tecla de ▲ / ▼ para seleccionar **SSM**.

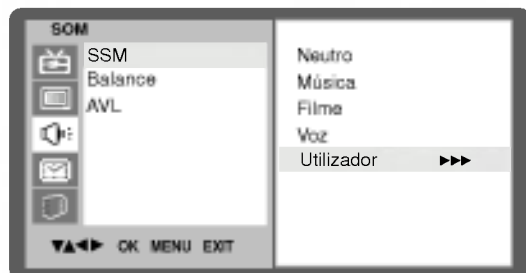

3. Carregue no botão ► para abrir a janela do item **SSM** e depois em ▲ / ▼ para seleccionar uma das características do som.
4. Repetidamente pressione o botão **MENU** para voltar ao modo de TV normal.

Regular a Frequência do Som

- a. Carregue no botão ► no item **Utilizador**.



- b. Escolha uma das bandas sonoras carregando nos botões ◀ / ▶.
- c. Faça a nivelção apropriada com os botões ▲ / ▼.
- d. Prima o botão **OK** para armazená-lo para o **Utilizador** de som.

Para chamar as suas sintonizações preferidas, pressione o botão **SSM** até o som desejado (**Neutro**, **Música**, **Filme**, **Voz** or **Utilizador**) aparecer. O som **Neutro**, **Música**, **Filme** e **Voz** é programado de fábrica para uma boa reprodução de som e não poderá ser alterado.

Ajuste do som



Balance

1. Prima o botão **MENU** e o botão ▲ / ▼ para seleccionar o menu de SOM.
2. Carregue no botão ► e depois em ▲ / ▼ para escolher o item de som que deseja.

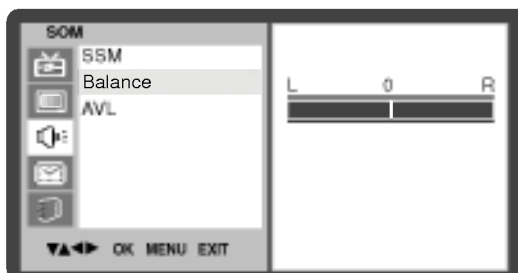

3. Carregue no botão ► e depois em ◀ / ▶ para proceder às regulações que achar necessárias.
4. Repetidamente pressione o botão **MENU** para voltar ao modo de TV normal.

AVL (Nivelador Automático do Volume de Som)

1. Prima o botão **MENU** e o botão ▲ / ▼ para seleccionar o menu de SOM.
2. Pressione a tecla de ► e então a tecla de ▲ / ▼ para seleccionar **AVL**.



3. Pressione a tecla de ► e então a tecla de ▲ / ▼ para seleccionar **Activado** ou **Desactivado**.
4. Repetidamente pressione o botão **MENU** para voltar ao modo de TV normal.

Esta função mantém o som ao mesmo nível, mesmo que mude de canal.

Ajuste do som

Som Estéreo / Dual / NICAM

Na função AV, poderá escolher a saída do som para as colunas da direita e da esquerda.

Carregue repetidamente no botão **I/II** para seleccionar a saída do som.

L+R : O sinal audio da entrada L de audio é enviado para a coluna esquerda, enquanto o sinal audio da entrada R de audio é enviado para a coluna direita.

L+L : O sinal audio da entrada L de audio é enviado para a coluna esquerda e a coluna direita.

R+R : O sinal audio da entrada R de audio é enviado para a coluna esquerda e a coluna direita.

Seleção de Som Mono

Durante uma emissão, se o som estereofónico for deficiente, poderá mudar para mono carregando duas vezes no botão **I/II**. Na recepção em mono, a profundidade do som sai melhorada. Para voltar a estéreo, carregue novamente duas vezes em **I/II**.

Seleção do Idioma para Emissões Dual

Se um programa é recebido em duas línguas (Dual), poderá escolher entre **DUAL I**, **DUAL II** ou **DUAL I II** carregando repetidamente no botão **I/II**.

- **DUAL I** envia para as colunas a língua original da emissão.
- **DUAL II** envia para as colunas a língua secundária da emissão.
- **DUAL I II** envia uma língua diferente para cada uma das colunas de som.

Se a sua unidade estiver equipada com um receptor para recepção NICAM (Near Instantaneous Companding Audio Multiplex), a alta qualidade NICAM de som digital pode ser recebida.

A saída de som pode ser seleccionada de acordo com o tipo de emissão a ser recebida. Pressione o botão **I/II** repetidamente.

Quando o NICAM mono é recebido, poderá seleccionar **NICAM MONO** ou FM MONO.

Quando o NICAM stereo é recebido, poderá seleccionar **NICAM STEREO** ou FM MONO. Se o sinal stereo for fraco, ligue para FM mono.

Quando NICAM dual é recebido, poderá seleccionar **NICAM DUAL I**, **NICAM DUAL II** or **NICAM DUAL I+II** ou **MONO**. Quando FM mono é seleccionado o écran **MONO** aparece.

Menu HORA



Relógio

- Terá de acertar correctamente as horas antes de usar a função ligar/desligar do temporizador.

1. Prima o botão **MENU** e o botão ▲ / ▼ para seleccionar o menu de HORA ACTUAL.
2. Pressione a tecla de ► e então a tecla de ▲ / ▼ para seleccionar **Relógio**.

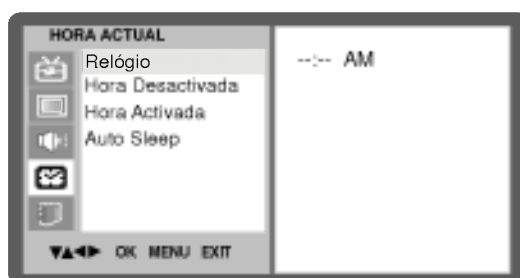

3. Carregue no botão ► e, em seguida, no botão ▲ / ▼, para regular as horas.
4. Carregue no botão ► e, em seguida, no botão ▲ / ▼, para regular os minutos.
5. Carregue no botão **MENU** ou **OK** para guardar.

Hora ligar/desligar

- O Temporizador Desactivado coloca automaticamente o aparelho em stand-by passado o tempo predefinido.

1. Prima o botão **MENU** e o botão ▲ / ▼ para seleccionar o menu de HORA ACTUAL.
2. Pressione a tecla de ► e então a tecla de ▲ / ▼ para seleccionar **Hora Desactivada** ou **Hora Activada**.

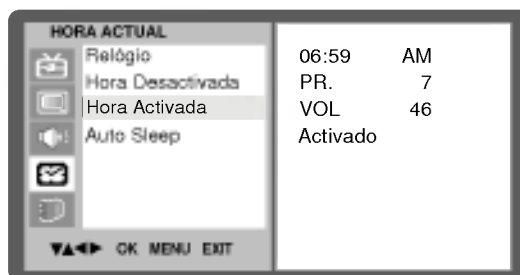

3. Pressione a tecla de ► e então a tecla de ▲ / ▼ para seleccionar **Activado**.
4. Para cancelar a função **Desactivado/Hora Activada** prima o botão ▲ / ▼ para seleccionar **Desactivado**.
5. Carregue no botão ► e, em seguida, no botão ▲ / ▼, para regular as horas.
6. Carregue no botão ► e, em seguida, no botão ▲ / ▼, para regular os minutos.
7. **Somente a função Hora ligar (hora ativada)** ; Pressione o botão ► e, em seguida, o botão ▲ / ▼ para ajustar o nível do volume e o número da programação.
8. Carregue no botão **MENU** ou **OK** para guardar.

Menu HORA

Nota :

- Las o haja uma interrupção de energia (desligar al falha de energia) deve reajustar o relógio.
- Duas horas depois de o aparelho ser ligado através da função Hora Activada, este comutará automaticamente para o modo de espera a menos que um botão seja premido.
- Uma vez definida a função Hora Activada ou Hora desligar, estas funções entrarão em funcionamento na hora pré-determinada.
- A função Desligar do Temporizador sobrepõe-se à função Ligar, se ambas forem escolhidas para a mesma hora.
- O aparelho tem que estar em standby para a função Ligar do Temporizador funcionar.



Auto-Desligar

- Se escolher a função **Activado** na janela do item **Auto Sleep** o aparelho passará automaticamente para stand-by cerca de 10 minutos após a estação sintonizada ter terminado a sua emissão.
1. Prima o botão **MENU** e o botão **▲ / ▼** para seleccionar o menu de HORA ACTUAL.
 2. Pressione a tecla de **▶** e então a tecla de **▲ / ▼** para seleccionar **Auto Sleep**.

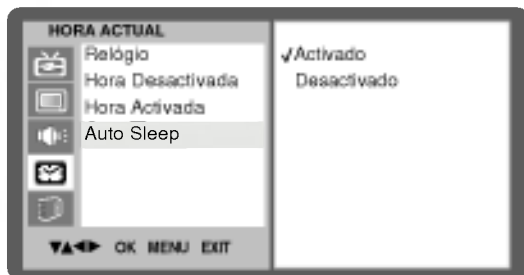

3. Pressione a tecla de **▶** e então a tecla de **▲ / ▼** para seleccionar **Activado** ou **Desactivado**.
4. Carregue no botão **MENU** ou **OK** para guardar.

Temporizador de Desligar

Não precisa de se preocupar em desligar o televisor antes de ir dormir. O Temporizador de Desligar passará automaticamente o aparelho para stand-by uma vez escoado o tempo estabelecido para ser desligado. Carregue no botão **SLEEP** para escolher o tempo pretendido (em minutos). No ecrã aparece a legenda '⌚ --- min' seguida dos números **10, 20, 30, 60, 90, 120, 180** e **240**. O temporizador começa a contagem decrescente a partir do número de minutos escolhido.

Nota :

- Para ver o tempo que resta até o televisor se desligar, carregue uma vez em **SLEEP**.
- Para cancelar o Temporizador de Desligar, carregue repetidamente no botão **SLEEP**, até a legenda '⌚ --- min' aparecer no ecrã.
- Se desligar o aparelho manualmente, este anula a função de Temporizador previamente estabelecida.

Menu Rádio

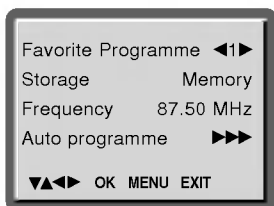

Operações Básicas

- Certifique-se de que selecciona o **Rádio** com o botão **TV/AV/RADIO** do comando remoto antes da operação.
- Aumentar ou diminuir o nível de som com o botão de volume (◀ / ▶) do comando remoto.

Procura Manual por Canal de Rádio

1. Prima o botão **MENU**.
2. Prima o botão ▲ / ▼ para seleccionar **Favorite Programme**.



3. Use o botão ◀ / ▶ para seleccionar a sua selecção de programas favoritos.
4. Prima o botão ▲ / ▼ para seleccionar **Storage**.
5. Use o botão ◀ / ▶ para seleccionar **Memory** ou **Erase**.
6. Prima o botão ▲ / ▼ para seleccionar **Frequency**.



7. Use o botão ◀ / ▶ para procurar um canal de rádio.
Ao premir o botão de canal (◀ / ▶) uma vez, este irá procurar 50Khz.

Procura Automática por Canal de Rádio

1. Prima o botão ▲ / ▼ para seleccionar **Auto program**.
2. Prima o botão ▶ para começar a procura de canais.



Menu Rádio

Memorização do Canal Favorito

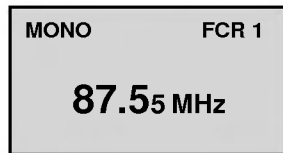

- A memória de canais favoritos é uma opção conveniente que lhe permite alternar rapidamente até cinco canais à sua escolha, sem ter de esperar que o rádio passe por todos os outros canais.



1. Prima o botão **MENU** e seleccione o seu canal de rádio desejado.
2. Prima o botão **■ OK** para o memorizar como o seu canal favorito.
3. Para sintonizar um canal favorito, prima repetidamente o botão **MENU**.

Configuração das Emissões Estéreo

Prima repetidamente o botão **I/II**.

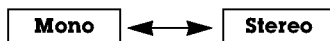

Teletexto (opção)

O Teletexto (ou TOP texto) é uma função opcional, por conseguinte, só os modelos que têm o sistema de teletexto podem receber esta emissão.

O Teletexto é uma emissão gratuita de muitas estações de TV que proporciona informação constantemente actualizada sobre notícias, tempo, programas televisivos, bolsa de valores e muitos outros temas.

O decodificador de teletexto deste aparelho de TV aceita os sistemas SIMPLE, TOP e FASTEXT. SIMPLE (o teletexto standard), consiste num dado número de páginas que podem ser escolhidas directamente através do número de página correspondente. TOP e FASTEXT são sistemas mais modernos que permitem uma mais fácil e rápida selecção da informação.

Ligar / Desligar

Carregue no botão **TEXT** para passar para a função de teletexto. No ecrã aparecem a página inicial ou a última.

O título do ecrã exhibe os números de duas páginas, o nome da estação de TV, a data e a hora. O número da primeira página indica a sua escolha, enquanto o segundo número indica a página presente no ecrã.

Carregue em **TEXT** para desligar o teletexto e retomar o modo anterior.

Texto SIMPLE

Seleccção de Páginas

1. Introduza o número da página que pretende, composto por três dígitos, através dos **BOTÕES NUMÉRICOS**. Se durante a escolha se enganar num dos dígitos, terá de completar novamente os três dígitos antes de voltar a introduzir o número.
2. Pode usar os botões **▲ / ▼** para seleccionar a página seguinte ou a anterior.

Teletexto (opção)

Texto TOP (opção)

O manual do utilizador mostra-lhe quatro campos – encarnado, verde, amarelo e azul – na parte inferior do ecrã. O campo amarelo indica o grupo seguinte e o campo azul indica o bloco seguinte.

Bloco / grupo / selecção de páginas

1. Poderá avançar de bloco em bloco com o botão azul.
2. Use o botão amarelo para passar ao grupo seguinte, saltando automaticamente para o bloco que se segue.
3. Com o botão verde pode passar à página seguinte, avançando automaticamente para o grupo seguinte.
Como alternativa, poderá usar o botão ▲.
4. O botão encarnado permite-lhe voltar à escolha anterior. Como alternativa, poderá usar o botão ▼.

Seleção Directa da Página

Tal como acontece no sistema de teletexto SIMPLE, pode escolher uma página introduzindo um número composto por três dígitos, usando para tal os BOTÕES NUMÉRICOS no sistema TOP.

FASTEXT

As páginas do teletexto são indicadas por um código de cor na parte inferior do ecrã e podem ser seleccionadas carregando no botão de cor correspondente.

Seleção da Página

1. Carregue no botão  para ver a página do índice.
2. Pode seleccionar as páginas, que vêm indicadas com um código de cor na linha inferior do ecrã, carregando no botão de cor correspondente.
3. Tal como acontece no sistema de teletexto SIMPLE, pode escolher uma página introduzindo o respectivo número composto por três dígitos, usando para tal os BOTÕES NUMÉRICOS no sistema FASTEXT.
4. Pode usar os botões ▲ / ▼ para seleccionar a página seguinte ou a anterior.

Teletexto (opção)

Funções Especiais para Teletexto



REVEAL (Revelar)

Carregue neste botão para ver informação oculta, como, por exemplo, soluções para adivinhas ou puzzles. Volte a carregar no mesmo botão para retirar estas informações do ecrã.





SIZE (Dimensão)

Confere ao texto o dobro da altura. Carregue neste botão para aumentar a metade superior da página. Carregue novamente para aumentar a metade inferior da mesma página. Voltando a carregar neste botão, o ecrã regressa ao normal.



UPDATE (Actualização)

O ecrã mostra imagens de TV enquanto espera por nova página de teletexto. O símbolo  surge no canto superior esquerdo do ecrã. Quando a nova página fica disponível, então o símbolo  é substituído pelo número da página. Carregue neste botão para consultar a página actualizada do teletexto.



HOLD (Reter)

Impede o virar automático das páginas, que ocorre quando uma página do teletexto é constituída por duas ou mais subpáginas. Os números das subpáginas, incluindo a que está a ser visualizada no ecrã, surgem, geralmente, debaixo da legenda das horas. Quando se carrega neste botão, o símbolo de stop surge no canto superior esquerdo do ecrã, impedindo o virar automático da página. Para continuar, volte a carregar no botão.



MIX

Mostra as páginas do teletexto sobre a imagem televisiva de fundo. Carregue novamente neste botão para apagar a imagem TV.



TIME (Hora)

Quando segue um programa televisivo, pode carregar neste botão para ver as horas no canto superior direito do ecrã. Voltando a carregar em TIME, a indicação horária desaparece. Na função de teletexto, este botão serve para escolher o número das subpáginas. O número da subpágina surge na parte inferior do ecrã. Para mantê-la ou mudá-la, carregue nos botões ▲ / ▼, ou NUMÉRICOS. Volte a carregar em TIME para sair desta função.

Lista de verificação de Problemas

Sintomas

Sem imagem, sem som

Som ok, imagem fraca

Imagem ok, som fraco

Imagem desfocada

Linhas ou traços na imagem

Fraca recepção em alguns canais

Sem cor

Cor fraca

O controlo remoto não trabalha

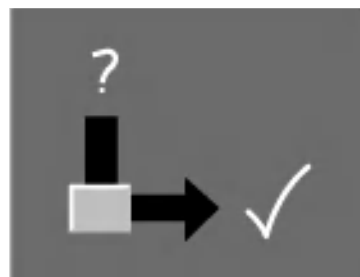

Verifique estes itens e tente ajusta-los

| | | | | | | | | |
|--|--|--|--|--|--|--|--|--|
| | | | | | | | | |
| | | | | | | | | |
| | | | | | | | | |
| | | | | | | | | |
| | | | | | | | | |
| | | | | | | | | |
| | | | | | | | | |
| | | | | | | | | |
| | | | | | | | | |
| | | | | | | | | |
| | | | | | | | | |
| | | | | | | | | |
| | | | | | | | | |
| | | | | | | | | |
| | | | | | | | | |
| | | | | | | | | |
| | | | | | | | | |

A ficha principal (encaixada e ligada)

Estará a TV ligada?

Tente outro canal (sinal fraco)

Verifique aerial (ligada à TV?)

Verifique aerial (Fio danificado?)

Verifique aerial

Certifique-se da interferencia local

Ajuste o contraste

Ajuste a luminosidade

Ajuste a cor

Ajuste o volume

Verifique as pilhas no controlo remoto
Verificar a distância e o ângulo.

Verifique a ficha euro scart

Inhaltsverzeichnis

| | |
|--|----------------|
| Aufstellung | 111 |
| Lage und Funktion der Bedienelemente | 112-114 |
| Gerätefront | |
| Fernbedienung | |
| Einlegen der Batterien | |
| Anschließen externer Geräte | 115-116 |
| Antennenanschluss | |
| Anschließen eines Videorekorders | |
| Kabelfernsehen anschließen | |
| Anschließen eines DVD-Gerätes | |
| Grundfunktionen | 117 |
| Ein- und Ausschalten | |
| Programmwahl | |
| Lautstärkeeinstellung | |
| Schnellansicht | |
| Stummschaltung | |
| Einstellen der Menüsprache (option) | |
| Bildschirmenüs | 118 |
| Programmieren der Fernsehsender | 119-123 |
| Automatische Programmierung | |
| Manuelle Programmierung | |
| Senderliste ordnen | |
| Senderliste aufrufen | |
| Bildeinstellungen | 124-125 |
| CSM (Farbstatus) | |
| PSM (Bild Status Speicher) | |
| Manuelle bild steuerung | |
| Klangeinstellungen | 126-128 |
| Klangmuster einstellen (SSM - Sound Status Memory) | |
| Balance | |
| AVL (Automatischer Lautstärkepegel) | |
| Stereo / Zweikanalton / NICAM-Empfang | |
| ZEIT-Menü | 129-130 |
| Zeit | |
| Ein/Ausschaltzeit | |
| Automatisches Abschalten des Fernsehgerätes | |
| Automatische Abschaltzeit (Sleep Timer) | |
| Radio-Menü | 131-132 |
| Grundfunktionen | |
| Manuelle Einstellung von Radiosendern | |
| Automatische Einstellung von Radiosendern | |
| Speicher für Meine Sender | |
| Stereo-Sendungen einstellen | |
| Videotext (Option) | 133-135 |
| Problembehebung | 136 |

Aufstellung

Stromversorgung

Dieses Gerät wird mit Wechselstrom betrieben. Die Netzspannung ist auf dem Typenschild auf der Rückseite des Geräts angegeben. Betreiben Sie das Gerät niemals mit Gleichstrom. Bei Gewitter oder Stromausfall ziehen Sie bitte den Netzstecker und den Antennenstecker ab.

Warnhinweis

Zum Schutz vor Feuer oder elektrischem Schlag darf das Gerät weder Regen noch Feuchtigkeit ausgesetzt werden. Achten Sie darauf, dass der Active Matrix LCD-Bildschirm nicht mit harten Objekten/Putzmitteln usw. behandelt, abgerieben oder angestoßen wird, da der Bildschirm zerkratzt, zerbrochen oder auf andere Weise dauerhaft beschädigt werden kann.

Reparaturen

Entfernen Sie niemals selbst die Rückwand des Gerätes, da Sie sonst Hochspannung und anderen Gefahrenquellen ausgesetzt sind. Wenn das Gerät nicht ordnungsgemäß funktioniert, ziehen Sie den Netzstecker ab, und verständigen Sie Ihren Kundendienst.

Antennenanschluss

Schließen Sie das Antennenkabel an dem Anschluss auf der Rückseite des Gerätes, der mit 1175 Ω bezeichnet ist, an. Um einen bestmöglichen Empfang zu gewährleisten, sollten Sie eine Außenantenne verwenden.

Reinigung

Ziehen Sie den Stecker ab, bevor Sie mit der Reinigung des LCD-Bildschirms beginnen. Entstauben Sie den Bildschirm und das Gehäuse mit einem weichen, sauberen Tuch. Wenn der Bildschirm zusätzlicher Reinigung bedarf, verwenden Sie ein sauberes, angefeuchtetes Tuch. Verwenden Sie niemals Flüssigreiniger oder Reinigungssprays.

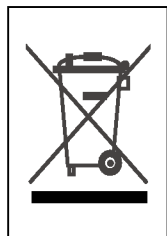

ENTSORGUNG DES ALTGERÄTES

1. Wenn dieses Symbol eines durchgestrichenen Abfalleimers auf einem Produkt angebracht ist, unterliegt das Gerät der Europäischen Richtlinie 2002/96/EU.
2. Alle Elektro- und Elektronik-Altgeräte müssen getrennt vom Hausmüll entsorgt und an den dafür vorgesehenen staatlichen Sammelstellen abgegeben werden.
3. Mit der ordnungsgemäßen Entsorgung des alten Geräts vermeiden Sie Umweltschäden und eine Gefährdung der eigenen Gesundheit.
4. Informationen zur Entsorgung Ihrer Altgeräte erhalten Sie bei Ihrer Stadtverwaltung, Ihrem Entsorgungsunternehmen oder beim Händler, bei dem Sie das Gerät gekauft haben.

Lage und Funktion der Bedienelemente

Gerätefront

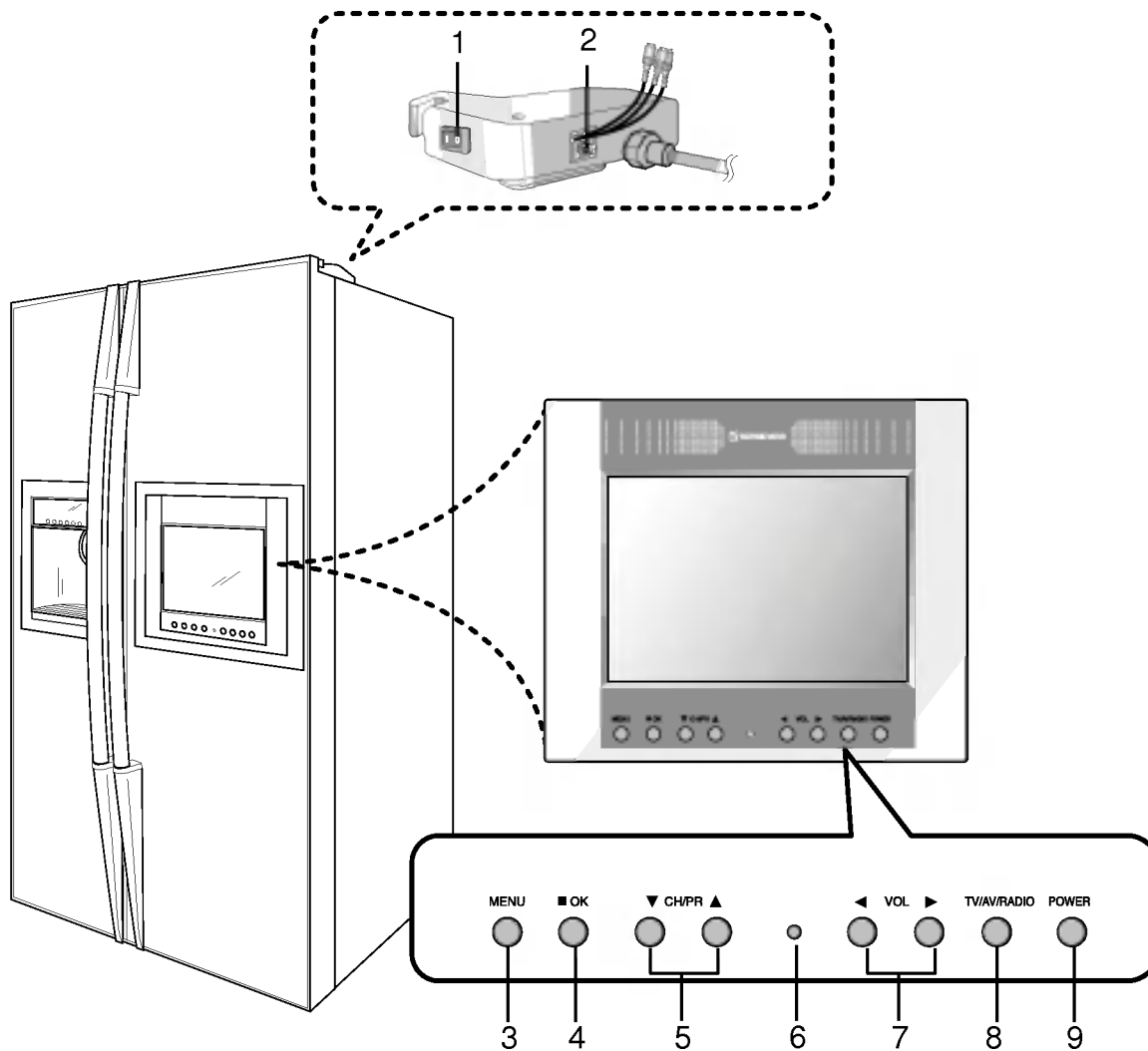

1. NETZSCHALTER

2. Antennenanschluss

3. MENU

4. OK

5. CH/PR auf/ab

6. SENSOR FÜR FERNBEDIENUNG

7. VOLUME leiser/lauter

8. TV/AV/RADIO

9. POWER

Schaltet das Gerät aus dem Stand-by (Bereitschaftsmodus) EIN oder in den Stand-by AUS.

Lage und Funktion der Bedienelemente

Fernbedienung

Alle Funktionen können mit der Fernbedienung ausgeführt werden. Einige der Funktionen lassen sich auch mit den Tasten an der Geräteseite bedienen. Dieses Gerät kann nur mit der mitgelieferten Fernbedienung bedient werden.

Legen Sie bitte vor dem Gebrauch der Fernbedienung die Batterien ein. (siehe nächste Seite)

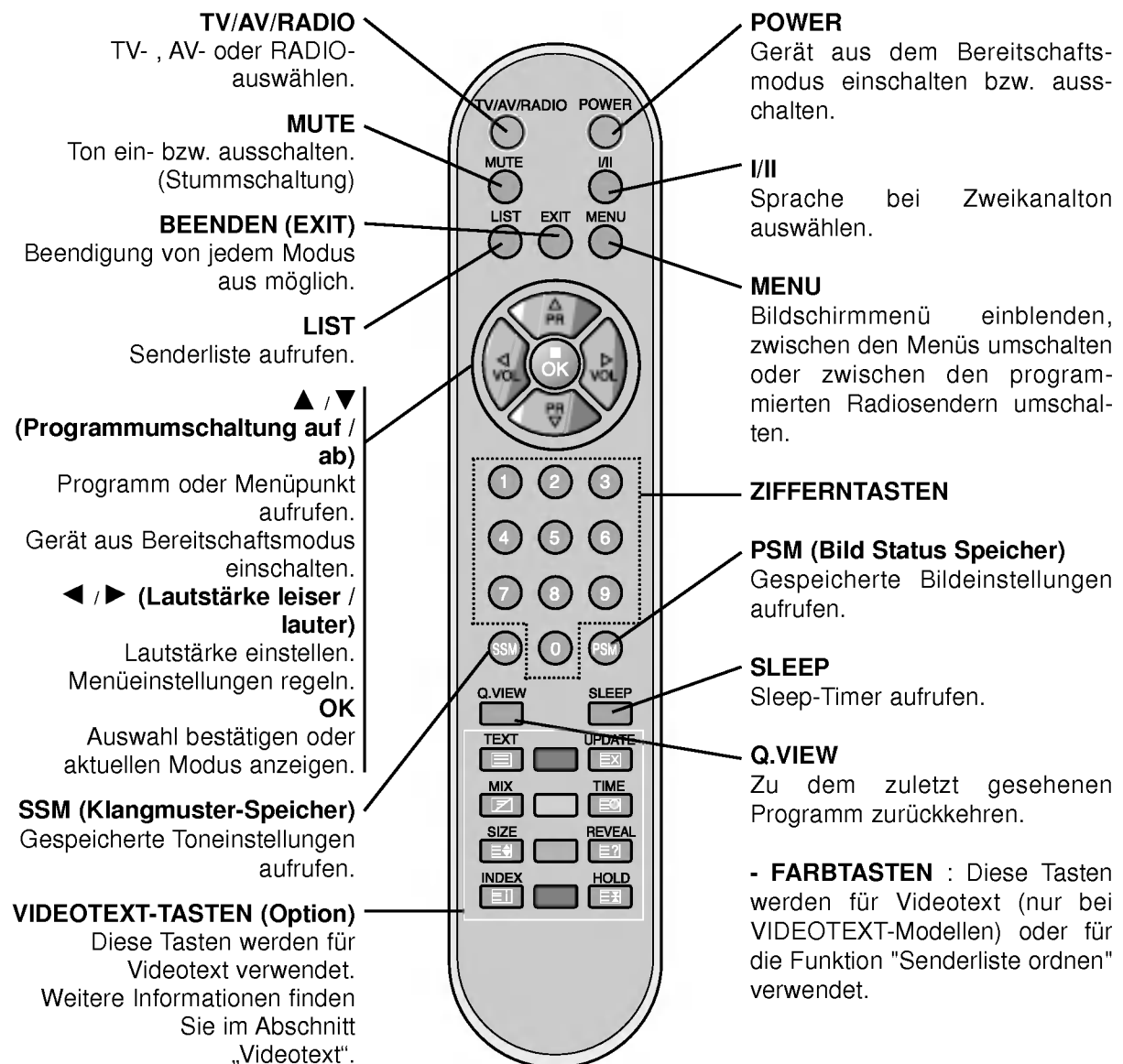

Lage und Funktion der Bedienelemente

Einlegen der Batterien

- Die Fernbedienung wird von zwei Batterien des Typs „AAA“/Alkaline mit Strom versorgt.

1

Öffnen Sie das Batteriefach auf der Rückseite der Fernbedienung. Setzen Sie die Batterien in der richtigen Lage ein.



2

Achten Sie dabei auf korrekte Polarität entsprechend der Symbole (⊕ und ⊖) im Inneren des Batteriefachs.

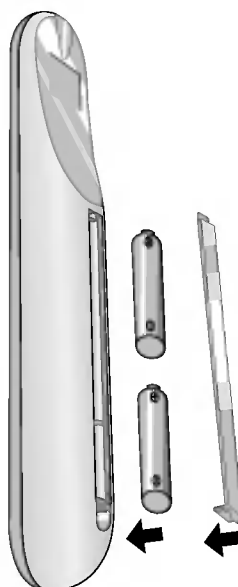

3

Deckel wieder aufsetzen.



Hinweis :

Um Schäden durch auslaufende Batterien zu vermeiden, entfernen Sie die Batterien vor längerem Nichtgebrauch aus der Fernbedienung.

Anschließen externer Geräte

1 Antennenanschluss

- Ändern Sie für eine optimale Bildqualität ggf. die Ausrichtung der Antenne.

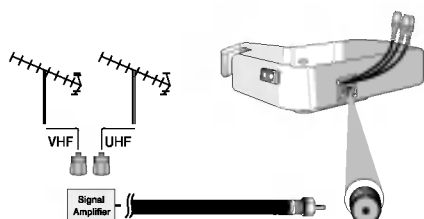
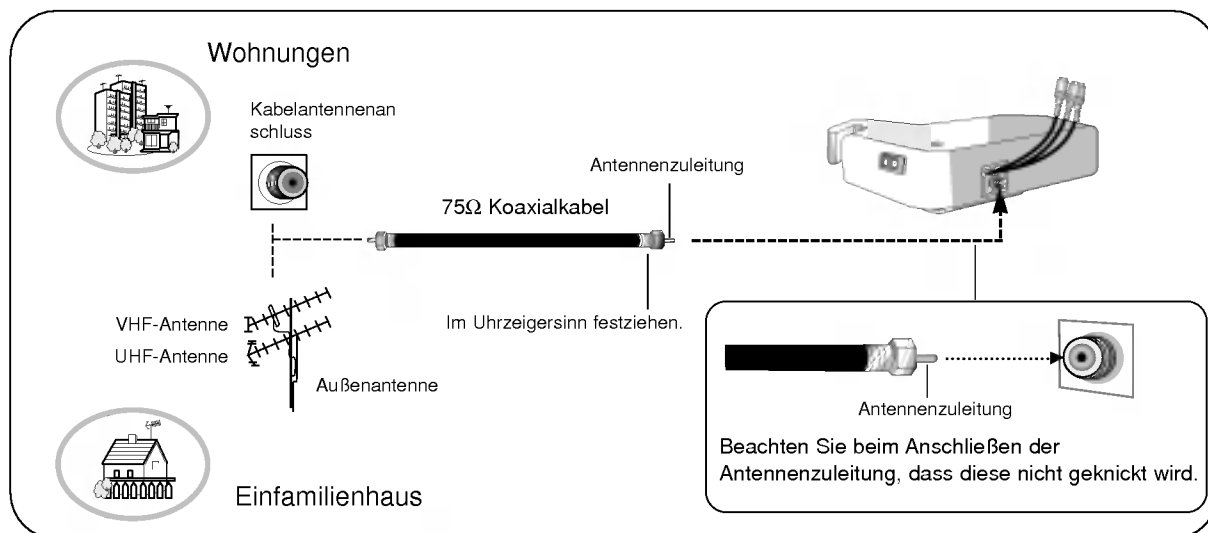

- Besorgen Sie sich zur Verbesserung der Bildqualität bei schlechtem Empfang einen Signalverstärker.
- Falls Sie Probleme bei der Einrichtung der Antenne haben, wenden Sie sich bitte an den Kundendienst.

2 Anschließen eines Videorekorders

Anschluss

1. Verbinden Sie die Audio-/Video-Ausgangsbuchsen des Videorekorders mit den Audio-/Video-Eingangsbuchsen am Gerät.
2. Betätigen Sie die Taste **TV/AV/RADIO**, um die Option **AV** auszuwählen.
3. Drücken Sie **PLAY** am Videorekorder.
Das Wiedergabebild des Videorekorders erscheint auf dem Bildschirm.

Hinweis :

- a. Verbinden Sie bei einem Mono-Videorekorder das Audiokabel des Rekorders mit der **AUDIO L/MONO**-Buchse am Gerät.
- b. Beim Anschluss des Gerätes an ein Zusatzgerät müssen die Farben der AUDIO-/VIDEO-Eingangsbuchsen am Gerät mit den Farben der Ausgangsbuchsen des Audio-/Video-Gerätes übereinstimmen: Video = Gelb, Audio (links) = Weiß, Audio (rechts) = Rot.

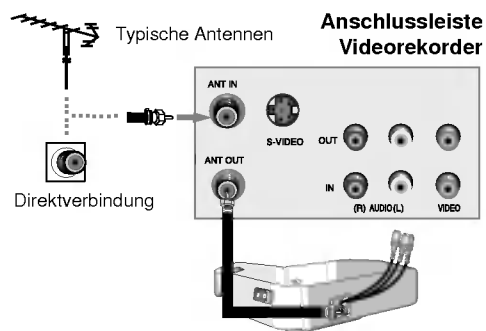

Anschließen externer Geräte

3 Kabelfernsehen anschließen

- Wenn Sie einen Vertrag mit einem Kabelanbieter vor Ort abgeschlossen haben und einen Decoder installiert haben, können Sie Programme über Kabel empfangen.
- Weitere Informationen zum Pay-TV erhalten Sie von Ihren Anbietern vor Ort.

Anschluss

1. Betätigen Sie die Taste **TV/AV/RADIO** auf der Fernbedienung, um die Option **TV** auszuwählen.
2. Stimmen Sie die Kanäle Ihres Kabelanbieters mit der Kabelbox ab.

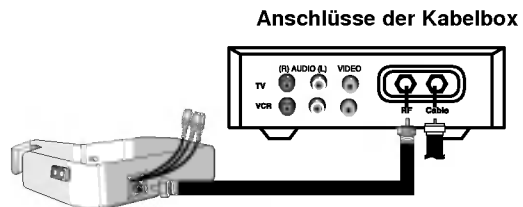

4 Anschließen eines DVD-Gerätes

Anschluss

1. Verbinden Sie die DVD-Audio-/Video-Ausgangsbuchsen mit den Audio-/Video-Eingangsbuchsen am Gerät.
2. Betätigen Sie die Taste **TV/AV/RADIO**, um die Option **AV** auszuwählen.
3. Drücken Sie **PLAY** am DVD-Gerät.
Das DVD-Wiedergabebild erscheint auf dem Bildschirm.

Hinweis : Beim Anschluss des Gerätes an ein Zusatzgerät müssen die Farben der AUDIO-/VIDEO-Eingangsbuchsen am Gerät mit den Farben der Ausgangsbuchsen des Audio-/Video-Gerätes übereinstimmen: Video = Gelb, Audio (links) = Weiß, Audio (rechts) = Rot.

DVD-Anschlüsse

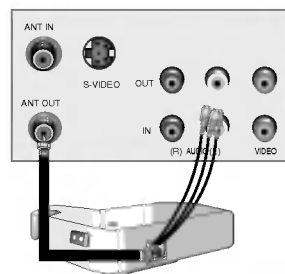

Grundfunktionen

1 Ein- und Ausschalten

1. Um das Gerät gänzlich einzuschalten drücken sie eine der Tasten **POWER, PR (▲ / ▼)**.
2. Betätigen Sie die Taste **POWER**. Das Gerät schaltet wieder in den Bereitschaftsmodus.
3. Ziehen Sie den Netzstecker um das Gerät auszuschalten.

***Hinweis :** Wenn Sie den Netzstecker bei eingeschaltetem Gerät abziehen, und Sie stecken den Netzstecker wieder in die Steckdose, schaltet das Gerät automatisch in den Bereitschafts- oder Betriebszustand.*

2 Programmwahl

Wählen Sie das gewünschte Programm entweder mit den Tasten ▲ / ▼ oder mit den Zifferntasten.

3 Lautstärkeeinstellung

Betätigen Sie die Tasten ◀ / ▶, um die gewünschte Lautstärke einzustellen.

4 Schnellansicht

Betätigen Sie Taste **Q.VIEW**, um das zuletzt gesehene Programm aufzurufen.

5 Stummschaltung

Betätigen Sie die Taste **MUTE**. Der Ton wird abgeschaltet, und die Anzeige  wird am Bildschirm eingeblendet.

Der Ton wird wieder zugeschaltet, wenn Sie eine der Tasten **MUTE, ◀ / ▶, I/II**, oder **SSM** betätigen.

6 Einstellen der Menüsprache (option)

Das Menü lässt sich in der gewünschten Sprache am Bildschirm anzeigen. Wählen Sie zunächst die Sprache aus.

1. Drücken Sie die Taste **MENU**, und wählen Sie mit ▲ / ▼ das Menü **EINSTELLUNGEN**.
2. Betätigen Sie die Taste ▲ / ▼, um den Menüpunkt **Sprache:Language** auszuwählen.
3. Betätigen Sie die Taste **OK**.
4. Betätigen Sie die Taste ▲ / ▼, um die gewünschte Sprache auszuwählen.
Sämtliche Anzeigen auf dem Bildschirm werden nun in der ausgewählten Sprache eingeblendet.
5. Betätigen Sie die Taste **OK**.
6. Betätigen Sie die Taste **EXIT**, um zur normalen Fernsehansicht zurückzukehren.

Bildschirmmenüs

- Die Einstellungen am Fernsehgerät führen Sie über verschiedene Menüs aus, die am Bildschirm angezeigt werden.

- Die für die einzelnen Bedienungsschritte erforderlichen Tasten werden ebenfalls am Bildschirm angezeigt.

1

Um die einzelnen Menüs aufzurufen, drücken Sie die Taste **MENU** und dann die Taste **▲ / ▼**.

2

Um einzelne Menüpunkte aufzurufen, betätigen Sie zunächst die Taste **▶** und anschließend die Taste **▲ / ▼**.

Mit der Taste **▶** rufen Sie die Untermenüs bzw. die Pulldown-Menüs auf.

3

Mit der Taste **◀ / ▶** oder **▲ / ▼** ändern Sie die Einstellung des Menüpunktes im betreffenden Untermenü bzw. Pulldown-Menü.

Durch Betätigen der Taste **◀** gelangen Sie auf die nächst höhere Menüebene. Die niedrigere Menüebene erreichen Sie durch Betätigen der Taste **▶**.

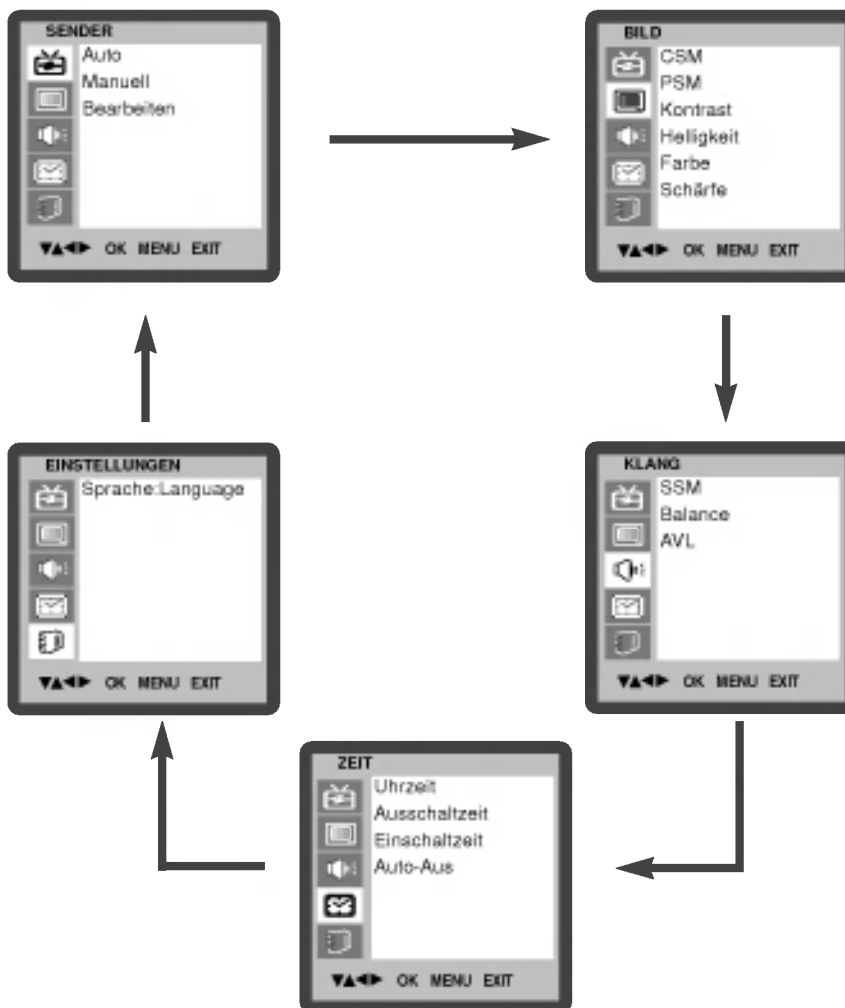

Programmieren der Fernsehsender

- Sie haben die Möglichkeit, bis zu 100 Fernsehsender auf den Programmplätzen (0 bis 99) zu speichern. Die programmierten Fernsehsender lassen sich mit der Taste ▲ / ▼ oder mit den Zifferntasten aufrufen.

Automatische Programmierung

- Sie können die Fernsehsender automatisch oder manuell einstellen.
1. Betätigen Sie die Taste **MENU** und anschließend die Taste ▲ / ▼ um das Menü 'SENDER' auszuwählen.
 2. Betätigen Sie die Taste ► und anschließend die Taste ▲ / ▼, um die Option **Auto** auszuwählen.
 3. Betätigen Sie die Taste ►, um das Menü **Auto** aufzurufen.
 4. Betätigen Sie die Taste ►, um den Menüpunkt **Fernsehnorm** auszuwählen. Wählen Sie mit der Taste ◀ / ▶ die gewünschte Norm aus dem Pull-down-Menü **Fernsehnorm**;



L : SECAM L/L' (Frankreich)

BG : PAL B/G, SECAM B/G (Europa/ Osteuropa)

I : PAL I (GB/ Irland)

DK : PAL D/K, SECAM D/K (Osteuropa)

5. Betätigen Sie die Taste ▲ / ▼, um den Menüpunkt **Speichern ab** auszuwählen.
6. Wählen Sie mit der Taste ◀ / ▶ oder mit den Zifferntasten im Menü **Speichern ab** die Programmnummer aus, bei der Sie mit dem Speichern von Fernsehsendern beginnen möchten.
7. Betätigen Sie die Taste ▲ / ▼, um den Menüpunkt **Suchen** auszuwählen.
8. Betätigen Sie die Taste ►, um den automatischen Programmiervorgang zu

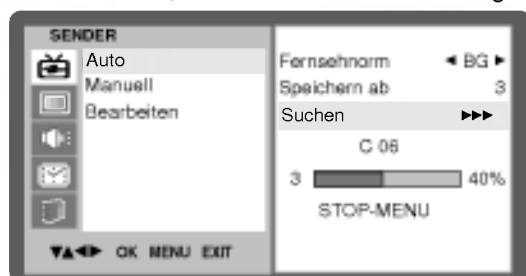

starten. Zu allen Sendern, die VPS (Video Programme Service), PDC (Programme Delivery Control) oder Videotext-Daten übertragen, wird auch der Sendername gespeichert. Wenn einem Sender kein Name zugeordnet werden kann, wird die Programmnummer mit der Kennung **C** (V/UHF 01-69) oder **S** (Cable 01-47) und mit nachfolgender Nummer gespeichert.

Um den automatischen Programmiervorgang zu stoppen, betätigen Sie die Taste **MENU**. Wenn die automatische Programmierung abgeschlossen ist, wird das Menü **Bearbeiten** am Bildschirm angezeigt. Wenn Sie die Anordnung der Programme ändern möchten, lesen Sie weiter im Abschnitt „Senderliste bearbeiten“.

9. Betätigen Sie wiederholt die Taste **MENU**, um zur normalen Fernsehansicht zurückzukehren.

Programmieren der Fernsehsender



Manuelle Programmierung

- Mit der Funktion Manuell programmieren können Sie die Fernsehsender in der gewünschten Reihenfolge manuell abstimmen und anordnen.
- Sie haben auch die Möglichkeit, jeder Programmnummer einen fünfstelligen Sendernamen zuzuweisen.

1. Betätigen Sie die Taste **MENU** und anschließend die Taste **▲ / ▼** um das Menü 'SENDER' auszuwählen.
2. Betätigen Sie die Taste **▶** und anschließend die Taste **▲ / ▼**, um die Option **Manuell** auszuwählen.
3. Betätigen Sie die Taste **▶**, um das Menü **Manuell** aufzurufen.
4. Betätigen Sie die Taste **▲ / ▼**, um die Option **Speichern** auszuwählen.

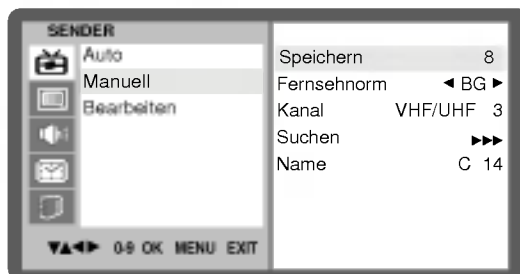

5. Wählen Sie mit der Taste **◀ / ▶** oder mit den Zifferntasten im Menü **Speichern** die Programmnummer aus, bei der Sie mit dem Speichern von Fernsehsendern beginnen möchten.
6. Betätigen Sie die Taste **▲ / ▼**, um den Menüpunkt **Fernsehnorm** auszuwählen.
7. Wählen Sie mit der Taste **◀ / ▶** die gewünschte Norm aus dem Pulldown-Menü **Fernsehnorm**;



- L** : SECAM L/L' (Frankreich)
- BG** : PAL B/G, SECAM B/G (Europa/ Osteuropa)
- I** : PAL I (GB/ Irland)
- DK** : PAL D/K, SECAM D/K (Osteuropa)

8. Betätigen Sie die Taste **▲ / ▼**, um den Menüpunkt **Kanal** auszuwählen.
9. Wählen Sie im Pulldown-Menü **Kanal** mit der Taste **◀ / ▶** eine der Optionen **VHF/UHF** oder **Cable**.

Programmieren der Fernsehsender

10. Betätigen Sie die Taste ▲ / ▼, um die Option **Suchen** auszuwählen.

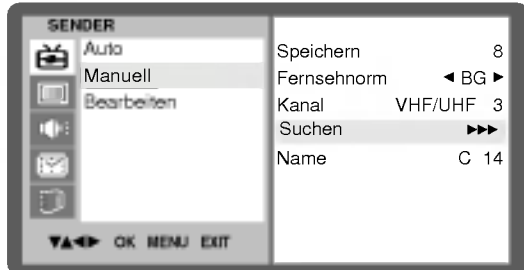

11. Betätigen Sie die Taste ◀ / ▶, um im Pulldown-Menü **Suchen** mit der Sendersuche zu beginnen. Sobald ein Sender gefunden ist, wird der Suchlauf angehalten.

12. Betätigen Sie die Taste **OK**.

13. Betätigen Sie die Taste ▲ / ▼, um die Option **Name** auszuwählen.

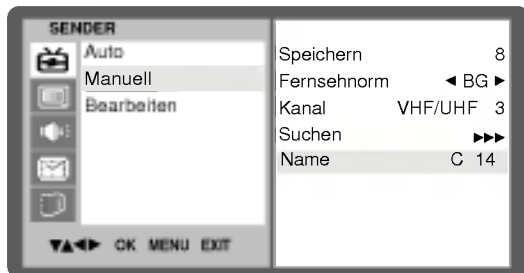

14. Betätigen Sie die Taste ▶, um das Menü **Name** aufzurufen.

15. Betätigen Sie die Taste ▲. Für den Namen sind Leerzeichen, +, -, die Buchstaben **A** bis **Z** und die Ziffern **0** bis **9** als Zeichen zulässig.

Mit der Taste ▼ können Sie auch in entgegengesetzter Richtung auswählen.

Durch Betätigen der Taste ◀ / ▶ wechseln Sie auf die nächste Stelle des Namens, um das zweite Zeichen einzugeben, usw.

16. Betätigen Sie die Taste **OK**.

17. Betätigen Sie wiederholt die Taste **MENU**, um zur normalen Fernsehansicht zurückzukehren.

Programmieren der Fernsender



Senderliste ordnen

- Mit dieser Funktion können Sie gespeicherte Programme löschen oder überspringen. Sie haben auch die Möglichkeit, die Sender auf andere Programmplätze zu verschieben oder leere Programmplätze einzufügen.

1. Betätigen Sie die Taste **MENU** und anschließend die Taste **▲ / ▼** um das Menü 'SENDER' auszuwählen.
2. Betätigen Sie die Taste **▶** und anschließend die Taste **▲ / ▼**, um die Option **Bearbeiten** auszuwählen.
3. Betätigen Sie die Taste **▶**, um das Menü **Bearbeiten** aufzurufen.



Löschen eines Programms

1. Wählen Sie das Programm, das Sie löschen möchten, mit der Taste **▲ / ▼** oder **◀ / ▶** aus.
2. Drücken Sie zweimal die **ROTE** Taste.
Das ausgewählte Programm wird gelöscht; alle folgenden Programme werden um eine Position nach oben gerückt.

Kopieren eines Programms

1. Wählen Sie das Programm, das Sie kopieren möchten, mit der Taste **▲ / ▼** oder **◀ / ▶** aus.
2. Betätigen Sie die **GRÜNE** Taste.
Alle folgenden Programme werden um eine Position nach unten gerückt.

Verschieben eines Programms

1. Wählen Sie das Programm, das Sie verschieben möchten, mit der Taste **▲ / ▼** oder **◀ / ▶** aus.
2. Betätigen Sie die **GELBE** Taste.
3. Verschieben Sie das Programm mit der Taste **▲ / ▼** oder **◀ / ▶** auf die gewünschte Position.
4. Um die Funktion wieder aufzuheben, betätigen Sie erneut die **GELBE** Taste.

Überspringen einer Programmnummer

1. Wählen Sie die Programmnummer, die Sie überspringen möchten, mit der Taste **▲ / ▼** oder **◀ / ▶** aus.
2. Betätigen Sie die **BLAUE** Taste.
Das übersprungene Programm wird blau angezeigt.
3. Um die Funktion wieder aufzuheben, betätigen Sie erneut die **BLAUE** Taste.
Ein übersprungenes Programm kann im TV-Modus nicht mit der Taste **▲ / ▼** aufgerufen werden. Wenn Sie es aufrufen möchten, geben Sie die Programmnummer direkt mit den Zifferntasten ein, oder rufen Sie es aus der Sendeliste auf.
4. Betätigen Sie wiederholt die Taste **MENU**, um zur normalen Fernsehansicht zurückzukehren.

Programmieren der Fernsehsender

Senderliste aufrufen

- Sie können die gespeicherten Programme in der Senderliste durchsehen.

Senderliste anzeigen

Betätigen Sie die Taste **LIST**, um die Senderliste aufzurufen.

Auf einer Listenseite sind, wie nachfolgend dargestellt, 10 Programmplätze enthalten.

Einige Programme werden möglicherweise blau angezeigt. Diese

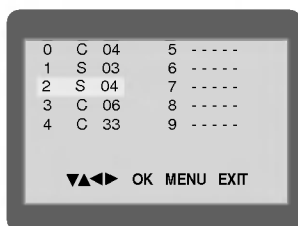

Programme sind bei der automatischen Programmierung oder beim Ordnen der Senderliste als zu überspringen markiert worden.

Einige Programme in der Liste sind zwar mit einer Nummer bezeichnet, haben jedoch keinen Namen.

Programm aus der Senderliste auswählen

Wählen Sie mit der Taste ▲ / ▼ oder ◀ / ▶ ein Programm aus.

Betätigen Sie anschließend die Taste **OK**.

Das Gerät schaltet auf die ausgewählte Programmnummer.

Senderliste durchblättern

Insgesamt sind 10 Listenseiten mit 100 Programmplätzen vorhanden.

Durch wiederholtes Betätigen der Taste ▲ / ▼ oder ◀ / ▶ rufen Sie diese Seiten nacheinander auf.

Betätigen Sie wiederholt die Taste **MENU**, um zur normalen Fernsehansicht zurückzukehren.

Bildeinstellungen



CSM (Color Status Memory)

- Um die voreingestellten Werte zu erhalten (zurücksetzen auf Standardwerte), wählen Sie die Option **Normal**.

1. Rufen Sie mit der Taste **MENU** und anschließend mit **▲ / ▼** das BILD-Menü auf.
2. Betätigen Sie die Taste **▶** und anschließend die Taste **▲ / ▼**, um die Option **CSM** auszuwählen.

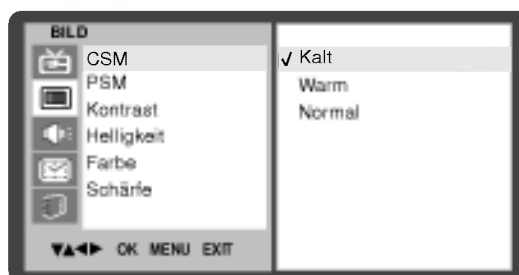

3. Betätigen Sie die Taste **▶** und anschließend die Taste **▲ / ▼** : Kalt, Warm, Normal oder Anwender.
4. Betätigen Sie wiederholt die Taste **MENU**, um zur normalen Fernsehansicht zurückzukehren.

PSM (Bild Status Speicher)

1. Rufen Sie mit der Taste **MENU** und anschließend mit **▲ / ▼** das BILD-Menü auf.
2. Betätigen Sie die Taste **▶** und anschließend die Taste **▲ / ▼**, um die Option **PSM** auszuwählen.

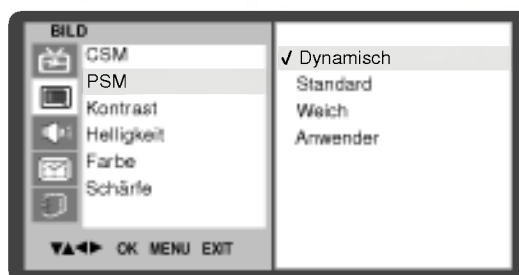

3. Betätigen Sie die Taste **▶** und anschließend die Taste **▲ / ▼**, um in dem Pull-down-Menü **PSM** eine Bildeinstellung auszuwählen.
4. Betätigen Sie wiederholt die Taste **MENU**, um zur normalen Fernsehansicht zurückzukehren.

Be können die gewünschte Bildeinstellung (**Dynamisch**, **Standard**, **Weich** oder **Anwender**) auch mit der Taste **PSM** auf der Fernbedienung aufrufen. Die Einstellungen **Dynamisch**, **Standard**, **Weich** sind werkseitig für die einwandfreie Bildwiedergabe programmiert worden und können nicht geändert werden.

Bildeinstellungen

Manuelle bild steuerung

1. Rufen Sie mit der Taste **MENU** und anschließend mit ▲ / ▼ das BILD-Menü auf.
2. Betätigen Sie die Taste ► und anschließend die Taste ▲ / ▼, um in dem Pulldown-Menü Bild die gewünschte Bildoption auszuwählen.



3. Betätigen Sie die Taste ► und anschließend die Taste ◀ / ►, um in den Untermenüs die entsprechenden Einstellungen vorzunehmen.
4. Betätigen Sie wiederholt die Taste **MENU**, um zur normalen Fernsehansicht zurückzukehren.

Sie haben die Möglichkeit, Kontrast, Helligkeit, Farbsättigung, Schärfe und Farbton (nur NTSC AV) auf den gewünschten Pegel einzustellen.

Klangeinstellungen



Klangmuster einstellen (SSM - Sound Status Memory)

1. Rufen Sie mit der Taste **MENU** und anschließend mit **▲ / ▼** das KLANG-Menü auf.
2. Betätigen Sie die Taste **▶** und anschließend die Taste **▲ / ▼**, um die Option **SSM** auszuwählen.

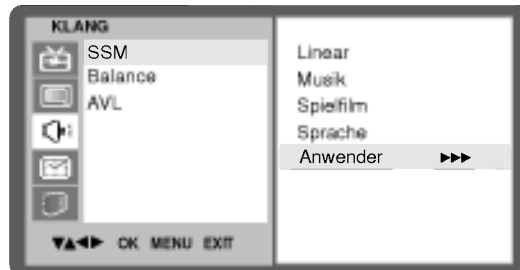

3. Betätigen Sie die Taste **▶** und anschließend die Taste **▲ / ▼**, um in dem Pull-down-Menü **SSM** ein Klangmuster auszuwählen.
4. Betätigen Sie wiederholt die Taste **MENU**, um zur normalen Fernsehansicht zurückzukehren.

Tonfrequenzen einstellen

- a. Betätigen Sie auf dem Menüpunkt **Anwender** die Taste **▶**.



- b. Wählen Sie durch Betätigen der Taste **◀ / ▶** ein Frequenzband aus.
- c. Stellen Sie mit der Taste **▲ / ▼** den gewünschten Klangpegel ein.
- d. Betätigen Sie die Taste **OK**, um die Klangeinstellungen im Untermenü **Anwender** zu speichern.

Sie können die gewünschte Klangeinstellung (**Linear**, **Musik**, **Spielfilm**, **Sprache** oder **Anwender**) auch mit der Fernbedienungstaste **SSM** aufrufen. Die Klangmuster **Linear**, **Musik**, **Spielfilm** und **Sprache** sind für eine optimale Klangwiedergabe werkseitig vorprogrammiert worden und können nicht verändert werden.

Klangeinstellungen

Balance

1. Rufen Sie mit der Taste **MENU** und anschließend mit ▲ / ▼ das KLANG-Menü auf.
2. Betätigen Sie die Taste ► und anschließend die Taste ▲ / ▼, um den gewünschten Menüpunkt auszuwählen.

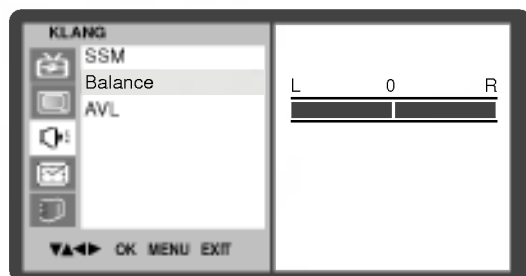

3. Drücken Sie ► und anschließend ◀ / ▶, um die entsprechenden Einstellungen vorzunehmen.
4. Betätigen Sie wiederholt die Taste **MENU**, um zur normalen Fernsehansicht zurückzukehren.

AVL (Automatischer Lautstärkepegel)

1. Rufen Sie mit der Taste **MENU** und anschließend mit ▲ / ▼ das KLANG-Menü auf.
2. Betätigen Sie die Taste ► und anschließend die Taste ▲ / ▼, um die Option **AVL** auszuwählen.



3. Betätigen Sie die Taste ► und anschließend die Taste ▲ / ▼, um die Option **Ein** oder **Aus** auszuwählen.
4. Betätigen Sie wiederholt die Taste **MENU**, um zur normalen Fernsehansicht zurückzukehren.

Wenn Sie **AVL** auf die Einstellung **Ein** setzen, bleibt der Lautstärkepegel auch bei einem Programmwechsel immer gleich.

Klangeinstellungen

Stereo / Zweikanalton / NICAM-Empfang

Im AV-Modus können Sie die Art der Tonwiedergabe für den rechten und linken Lautsprecher auswählen.

Betätigen Sie wiederholt die Taste **I/II**, um die Art der Tonwiedergabe einzustellen.

L+R Sie hören den linken Kanal über den linken Lautsprecher, den rechten Kanal über den rechten Lautsprecher.

L+L : Sie hören den linken Kanal über den linken und rechten Lautsprecher.

R+R : Sie hören den rechten Kanal über den linken und rechten Lautsprecher.

Mono-Wiedergabe

Wenn das Stereo-Signal zu schwach empfangen wird, können Sie auf Mono umschalten. Drücken Sie dazu zweimal auf die Taste **I/II**. Bei der Monowiedergabe wird die Klangtiefe verbessert. Um wieder auf Stereo zurückzuschalten, drücken Sie erneut zweimal auf die Taste **I/II**.

Sprachauswahl bei Zweikanalton-Übertragungen

Wenn ein Sender zweisprachig empfangen wird (Zweikanalton), können Sie zwischen den Einstellungen **DUAL I**, **DUAL II** oder **DUAL I+II** wählen, indem Sie die Taste **I/II** wiederholt betätigen.

DUAL I Erstsprache wird aus beiden Lautsprechern wiedergegeben.

DUAL II Zweitsprache wird aus beiden Lautsprechern wiedergegeben.

DUAL I+II Beide Sprachen werden aus getrennten Lautsprechern wiedergegeben.

Wenn Ihr Gerät mit einem NICAM-Empfänger ausgestattet ist, können Sie den qualitativ hochwertigen digitalen NICAM-Klang (=Near Instantaneous Companding Audio Multiplex) empfangen.

Je nach Art der Senderübertragung besteht die Möglichkeit, das Tonsignal mit der Taste **I/II** folgendermaßen einzustellen:

Bei NICAM-Mono-Empfang wählen Sie **NICAM MONO** oder FM MONO.

Bei NICAM-Stereo-Empfang wählen Sie **NICAM STEREO** oder FM MONO. Wenn das Stereo-Signal zu schwach ist, schalten Sie auf FM Mono um.

Bei NICAM-Zweikanalton-Empfang wählen Sie **NICAM DUAL I**, **NICAM DUAL II** oder **NICAM DUAL I+II** oder **MONO**. Wenn FM Mono eingestellt ist, wird die Anzeige **MONO** am Bildschirm eingeblendet.

ZEIT-Menü

Zeit

- Die Uhrzeit muss korrekt eingestellt sein, bevor Sie die Ein/Ausschal-Timer -Funktion benutzen.

1. Rufen Sie mit der Taste **MENU** und anschließend mit ▲ / ▼ das ZEIT-Menü auf.
2. Betätigen Sie die Taste ► und anschließend die Taste ▲ / ▼, um die Option **Uhrzeit** auszuwählen.

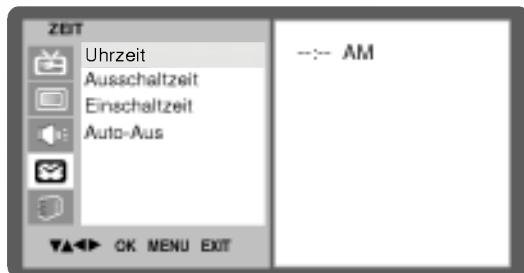

3. Drücken Sie die ►-Taste und anschließend die ▲ / ▼-Taste, um die Stunden einzustellen.
4. Drücken Sie die ►-Taste und anschließend die ▲ / ▼-Taste, um die Minuten einzustellen.
5. Zum Speichern **MENU** oder **OK** drücken.

Ein/Ausschaltzeit

- Der Ausschalt-Timer schaltet das Gerät zur voreingestellten Zeit automatisch in den Bereitschaftsmodus.

1. Rufen Sie mit der Taste **MENU** und anschließend mit ▲ / ▼ das ZEIT-Menü auf.
2. Betätigen Sie die Taste ► und anschließend die Taste ▲ / ▼, um die Option **Ausschaltzeit** oder **Einschaltzeit** auszuwählen.



3. Betätigen Sie die Taste ► und anschließend die Taste ▲ / ▼, um die Option **Ein** auszuwählen.
4. Zum Abbrechen der Ein-/Ausschalt-Zeit-Funktion, Betätigen Sie die Taste ▲ / ▼, um den Menüpunkt **Aus** auszuwählen.
5. Drücken Sie die ►-Taste und anschließend die ▲ / ▼-Taste, um die Stunden einzustellen.
6. Drücken Sie die ►-Taste und anschließend die ▲ / ▼-Taste, um die Minuten einzustellen.
7. **Nur für die Einschaltfunktion** : Drücken Sie ► und dann ▲ / ▼, um die Lautstärke und das Programm einzustellen.
8. Zum Speichern **MENU** oder **OK** drücken.

ZEIT-Menü



Hinweis :

- Im Falle der Energieunterbrechung (Trennung oder Stromausfall), muß der Taktgeber zurückgestellt werden.
- Zwei Stunden nachdem das Gerät durch die Einschaltzeit-Funktion eingeschaltet wurde, schaltet sich dieses automatisch zurück in die Bereitschaftsbetriebsart, sofern zwischenzeitlich keine Taste betätigt wurde.
- Einmal an oder weg von der Zeit wird, diese Funktionen funktionieren täglich an einstellen time.
- Die Ausschaltfunktion (Off Timer) hat gegenüber der Einschaltfunktion (On Timer) Vorrang, wenn beide auf die gleiche Uhrzeit eingestellt sind.
- Für die Einschaltfunktion muss das Gerät auf Bereitschaft geschaltet sein.

Automatisches Abschalten des Fernsehgerätes

- Wenn Sie im Menü **Auto-Aus** die Option **Ein** wählen, schaltet sich das Gerät etwa 10 Minuten nach Sendeschluss des eingestellten Programms automatisch in den Bereitschaftsmodus.
- Rufen Sie mit der Taste **MENU** und anschließend mit **▲ / ▼** das ZEIT-Menü auf.
 - Betätigen Sie die Taste **▶** und anschließend die Taste **▲ / ▼**, um die Option **Auto-Aus** auszuwählen.



- Betätigen Sie die Taste **▶** und anschließend die Taste **▲ / ▼**, um die Option **Ein** oder **Aus** auszuwählen.
- Zum Speichern **MENU** oder **OK** drücken.

Automatische Abschaltzeit (Sleep Timer)

Möglicherweise vergessen Sie, das Fernsehgerät vor dem Schlafengehen auszuschalten. Der Sleep-Timer schaltet Ihr Gerät automatisch auf Bereitschaft, sobald der vorgegebene Zeitraum abgelaufen ist.

Betätigen Sie die Taste **SLEEP**, um die Minuten einzustellen.

Bildschirm wird die Anzeige ' **0 --- min** ' mit den folgenden Werten (in Minuten) eingeblendet: **10, 20, 30, 60, 90, 120, 180** und **240**. Die eingestellte Zeit bis zum Abschalten des Geräts beginnt nun abzulaufen.

Hinweis:

- Um die verbleibende Zeit bis zum Abschalten anzuzeigen, betätigen Sie die Taste **SLEEP** erneut.
- Um die verbleibende Zeit bis zum Abschalten zu widerrufen, betätigen Sie die Taste **SLEEP** mehrfach, bis der Wert ' **0 --- min** ' angezeigt wird.
- Wenn Sie das Gerät ausschalten, wird die eingestellte Zeit automatisch aufgehoben.

Radio-Menü

Grundfunktionen

- Betätigen Sie die Taste **TV/AV/RADIO** auf der Fernbedienung, um die Option **Radio** auszuwählen.
- Über die Lautstärketasten (◀ / ▶) auf der Fernbedienung wird der Klangpegel erhöht bzw. verringert.



Manuelle Einstellung von Radiosend

1. Betätigen Sie die Taste **MENU**.
2. Betätigen Sie die Taste ▲ / ▼, um die Option **Favorite Programme** auszuwählen.



3. Betätigen Sie die Tasten ◀ / ▶, um zu Ihrem gewünschten Programm umzuschalten.
4. Betätigen Sie die Taste ▲ / ▼, um die Option **Storage** auszuwählen.
5. Betätigen Sie die Tasten ◀ / ▶, um die Option **Memory** oder **Erase** auszuwählen.
6. Betätigen Sie die Taste ▲ / ▼, um die Option **Frequency** auszuwählen.

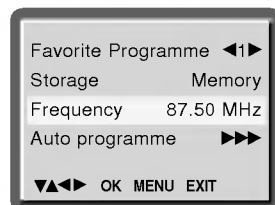

7. Betätigen Sie die Tasten ◀ / ▶, um den Suchlauf nach dem Radiosender zu beginnen.
Betätigen Sie die Kanaltasten (◀ / ▶) einmal, um den Suchlauf in 50Khz-Schritten zu starten.

Automatische Einstellung von Radiosendern

1. Betätigen Sie die Taste ▲ / ▼, um die Option **Auto program** auszuwählen.
2. Betätigen Sie die Taste ▶, um die Kanalsuche zu beginnen.



Radio-Menü



Speicher für Meine Sender

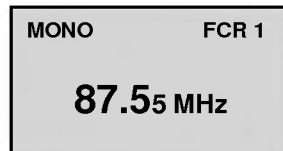

- Durch die Speicherung Ihrer Lieblingssender können Sie bis zu fünf Kanäle Ihrer Wahl schnell und einfach aufrufen, ohne dass der Suchlauf nach dem nächsten Radiosender gestartet wird.

1. Betätigen Sie die Taste **MENU** und stellen Sie den gewünschten Radiosender ein.
2. Drücken Sie nun auf die Tasten **■ OK**, um den eingestellten Radiosender unter den Lieblingssendern zu speichern.
3. Betätigen Sie mehrmals die Taste **MENU**, um Ihren Lieblingssender einzustellen.

Stereo-Sendungen einstellen

Betätigen Sie mehrmals die Taste **I/II**.

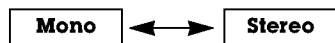

Videotext (Option)

Die Sonderfunktion Videotext (oder TOP-Text) ist nur in Fernsehgeräten verfügbar, die mit einem Videotext-System ausgestattet sind und Videotext empfangen können.

Videotext ist ein kostenloser aktueller Informationsdienst vieler Fernsehanstalten. Über Videotext werden sog. „Seiten“ mit Nachrichten, Wetterdaten, Fernsehprogrammen, Aktienkursen und vielen anderen Themen zur Verfügung gestellt.

Der Videotext-Decoder dieses Geräts unterstützt SIMPLE-, TOP- und FASTEXT-Systeme. SIMPLE-Text (Standard-Videotext) besteht aus einer Reihe von Seiten, die durch direkte Eingabe der entsprechenden Seitenzahlen aufgerufen werden. TOP- und FASTEXT sind neuere Funktionen, mit denen ein schnellerer Zugang zu Videotext-Informationen ermöglicht wird.

Ein- und Ausschalten

Betätigen Sie die Taste **TEXT**, um den Videotext-Modus einzuschalten. In der Kopfzeile des Bildschirms werden zwei Seitennummern, der Name des Fernsehsenders, Datum und Uhrzeit angezeigt. Die erste Zahl ist die gewählte Seitennummer, die zweite Zahl ist die Nummer der aktuell angezeigten Seite.

Um den Videotext-Modus wieder auszuschalten, betätigen Sie die Taste **TEXT**. Das Gerät kehrt in den vorherigen Modus zurück.

SIMPLE-Text

Seite aufrufen

1. Geben Sie mit den Zifferntasten die gewünschte dreistellige Seitennummer ein. Wenn Sie bei der Wahl eine falsche Nummer eingeben, ergänzen Sie zunächst die dreistellige Zahl, und geben Sie dann die korrekte Seitennummer erneut ein.
2. Mit der Taste **▲ / ▼** rufen Sie die vorige bzw. die nächste Seite auf.

Videotext (Option)

TOP-Text (Option)

Die Benutzerführung zeigt im unteren Bereich des Bildschirms vier Farbfelder (rot, grün, gelb und blau). Das gelbe Feld steht für die nächste Gruppe, das blaue Feld für den nächsten Themenblock.

Themenblock / Gruppe / Seite aufrufen

1. Mit der blauen Taste schalten Sie von Themenblock zu Themenblock.
2. Mit der gelben Taste schalten Sie zur nächsten Gruppe mit automatischer Überleitung zum nächsten Themenblock.
3. Mit der grünen Taste schalten Sie zur nächsten vorhandenen Seite mit automatischer Überleitung zum nächsten Themenblock.
Für diese Funktion kann auch die Taste ▲ benutzt werden.
4. Mit der roten Taste kehren Sie zu der vorherigen Auswahl zurück. Für diese Funktion kann auch die Taste ▼ benutzt werden.

Seite direkt aufrufen

Ebenso wie beim SIMPLE-Modus können Sie eine bestimmte Seite auch im TOP-Modus durch direkte Eingabe der dreistelligen Seitennummer über die Zifferntasten aufrufen.

FASTEXT

Die Videotext-Seiten sind am unteren Bildschirmrand farbkodiert und werden mit den entsprechenden Farbtasten aufgerufen.

Seite aufrufen

1. Betätigen Sie die Taste , um die Indexseite (Inhaltsübersicht) aufzurufen.
2. Die am unteren Bildschirmrand farbkodierten Seiten werden mit den entsprechenden Farbtasten aufgerufen.
3. Ebenso wie beim SIMPLE-Modus können Sie eine bestimmte Seite auch im FASTEXT-Modus durch direkte Eingabe der dreistelligen Seitennummer über die Zifferntasten aufrufen.
4. Mit der Taste ▲ / ▼ rufen Sie die vorige bzw. die nächste Seite auf.

Videotext (Option)

Spezielle Videotext-Funktionen



REVEAL (Ratespiele unter Videotext)

Durch Betätigen dieser Taste zeigen Sie versteckte Informationen an, z.B. die Lösungen zu Quizfragen oder Rätseln.

Wenn Sie diese Taste erneut betätigen, werden diese Informationen wieder vom Bildschirm gelöscht.



SIZE (Seitenansicht vergrößern)

Der Text wird in doppelter Höhe angezeigt.

Wenn Sie die Taste einmal drücken, wird zunächst die obere Seitenhälfte vergrößert gezeigt.

Mit dem zweiten Tastendruck wird die untere Hälfte der Seite vergrößert gezeigt.

Nach dem dritten Tastendruck sehen Sie wieder die ganze Seite in Normalansicht.



UPDATE (Seitenblättern im Hintergrund)

Wenn Sie nach einer Seitenanwahl diese Taste drücken, wird auf das zuvor eingestellte Fernsehprogramm umgeschaltet, während Sie auf die neue Videotext-Seite warten. Das Symbol der Taste (⊗) wird auf dem Bildschirm links oben eingeblendet. Sobald die Seite verfügbar ist, wird statt des Symbols (⊗) die Seitennummer eingeblendet. Drücken Sie nun nochmals die Taste, um die Videotext-Seite anzuzeigen.



HOLD (Seitenblättern stoppen)

Videotext-Meldungen können auf mehrere Seiten verteilt sein, die dann automatisch weiter geblättert werden. Mit dieser Taste halten Sie die Seitenfortschaltung an. Die Gesamtzahl der Seiten und die Nummer der aktuellen Seite werden normalerweise unter der Uhrzeit angezeigt. Wenn Sie diese Taste drücken, wird das Haltesymbol links oben angezeigt, und die aktuelle Seite bleibt auf dem Bildschirm erhalten.

Um mit dem Blättern fortzufahren, drücken Sie erneut diese Taste.



MIX (Fernsehprogramm und Videotext zusammen anzeigen)

Nach Betätigen der Taste wird das laufende Fernsehbild unter den Videotext-Seiten eingeblendet. Um das Fernsehbild wieder auszuschalten, drücken Sie erneut diese Taste.



TIME (Uhrzeit ein- und ausblenden)

Nach Betätigen der Taste wird in das laufende Fernsehprogramm eines Senders, der Videotext sendet, rechts oben am Bildschirm die aktuelle Uhrzeit eingeblendet. Nach dem zweiten Tastendruck wird die Uhrzeit wieder ausgeblendet. Im Videotext-Modus können Sie mit dieser Taste eine Folgeseite aufrufen. Die Nummer der Folgeseite wird unten am Bildschirm angezeigt. Wenn Sie die Folgeseite anhalten bzw. ändern möchten, Betätigen Sie die ROTE / GRÜNE Taste, ▲ / ▼ oder die Zifferntasten.

Durch nochmaliges Drücken der Taste schalten Sie diese Funktion wieder aus.

Problembehebung

Problem

Kein Bild und kein Ton

Ton gut, aber Bild schlecht

Bild gut, aber Ton schlecht

Bild verzerrt

Linien oder Streifen im Bild

Schlechter Empfang auf einigen Kanälen

Keine Farbe

Schlechte Farben

Fernbedienung zeigt keine Wirkung

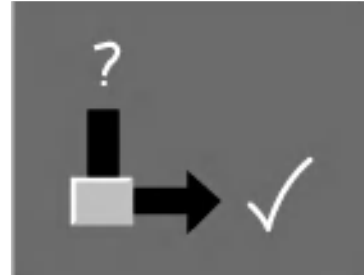

Bitte überprüfen und beheben:

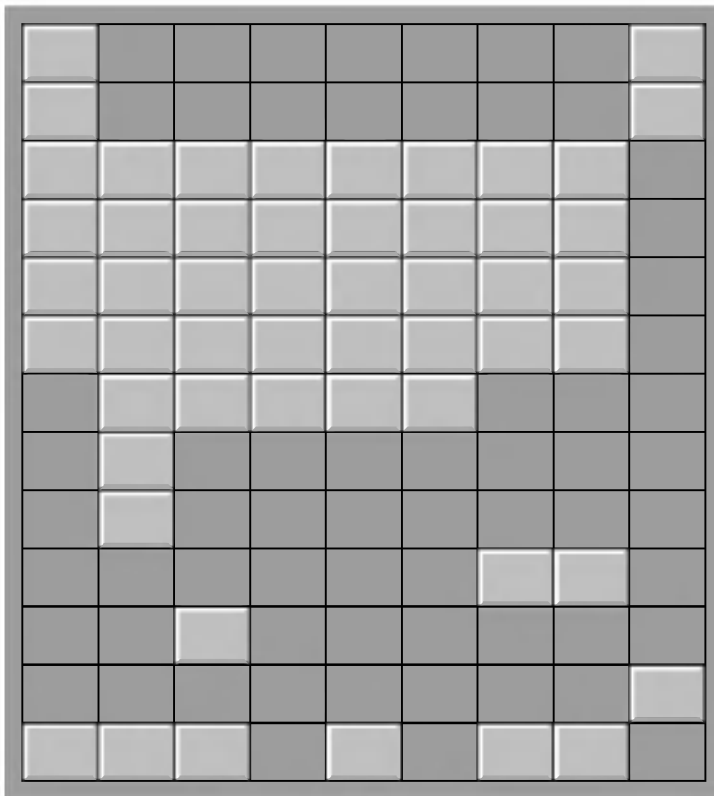

- Netzstecker eingesteckt?
- Fernsehgerät eingeschaltet?
- Anderen Kanal einstellen (schwaches Signal)
- Antenne prüfen (Kabel angeschlossen?)
- Antenne prüfen (Leitung defekt?)
- Antenne prüfen
- Mögliche Störeinflüsse überprüfen
- Kontrast einstellen
- Helligkeit einstellen
- Farbe einstellen
- Lautstärke einstellen
- Batterien der Fernbedienung überprüfen
Überprüfen Sie Abstand und Winkel.
- Audio-/Video-Anschlüsse überprüfen

Inhoud

| | |
|---|----------------|
| Installatie | 138 |
| Locatie en werking van de regelingen | 139-141 |
| Voorpaneel | |
| Afstandsbediening | |
| Installatie van de batterij | |
| Externe toestellen aansluiten | 142-143 |
| Antenne/Kabel Aansluiting | |
| Een VCR Aansluiten | |
| Kabel TV Aansluitingen | |
| Een DVD Aansluiten | |
| Basisbediening | 144 |
| Aan- en uitzetten | |
| Een programma kiezen | |
| Volumeregeling | |
| Snel terug | |
| Dempingsfunctie | |
| Taalkeuze on screen (optie) | |
| Schermmenu's | 145 |
| TV-zenders instellen | 146-150 |
| Automatisch programma's instellen | |
| Manueel programma's instellen | |
| Programma's editen | |
| De programmatabel oproepen | |
| Beeldinstelling | 151-152 |
| CSM (Kleuren Status Geheugen) | |
| PSM (Afbeelding Status Geheugen) | |
| Handmatige beeldregeling | |
| Geluidsinstelling | 153-155 |
| SSM (Geluid Status Geheugen) | |
| Balansregeling | |
| AVL (Automatische volumebalans) | |
| Stereo/Dual /NICAM-ontvangst | |
| Menu TIJD | 156-157 |
| Klok | |
| Aan-/Uit-tijd | |
| Automatische sluimerfunctie | |
| Sluimer timer | |
| Menu Radio | 158-159 |
| Basis Gebruik. | |
| Radio Kanaal Handmatig Zoeken | |
| Radio Kanaal Auto Zoeken | |
| Favoriet Kanaal Geheugen | |
| Instellingen Stereo Uitzendingen | |
| Teletekst (optie) | 160-162 |
| Controlelijst voor probleemzoeken | 163 |

Installatie

Energievoorziening

Dit toestel werkt op wisselstroom; de stroomspanning wordt aangegeven op het label op het achterpaneel. Het toestel nooit op gelijkstroom laten werken.

De antenne en de netstekker losmaken ingeval van onweer of een stroomonderbreking.

Waarschuwing

Het toestel niet aan regen of vocht blootstellen om brand- of elektrocutiegevaar te voorkomen. Wrijf niet met een hard voorwerp langs de LCD met actief raster en sla er ook niet tegen aangezien hierdoor de LCD met actief raster definitief bekrast, ontsierd en beschadigd kan worden.

Service

Het achterpaneel van het toestel zeker niet verwijderen omdat u aan een heel hoge stroomspanning en andere gevaren kan blootgesteld worden. De stekker van het toestel losmaken wanneer het toestel niet correct werkt en contact opnemen met uw dealer.

Antenne

De antennekabel aansluiten aan het contact 1175Ω op het achterpaneel. Voor de beste ontvangst dient een buitenantenne gebruikt te worden.

Schoonmaken

Trek de stekker uit het stopcontact alvorens de voorzijde van het LCD-scherm schoon te maken. Stof de set af door het scherm en het kastje met een zachte schone doek af te vegen. Als het scherm nog niet schoon is, gebruik dan een schone vochtige doek. Gebruik geen vloeibare schoonmaakmiddelen of spuitbussen.



VERWIJDERING VAN UW OUDE APPARAAT

1. Indien dit doorkruiste afvalbak symbool zich bevindt op het product, betekent dit dat het product valt onder de Europese Richtlijn 2002/96/EU.
2. Alle elektrische en elektronische producten dienen apart van het huishoudelijk afval verwijderd te worden via door de overheid of gemeente toegewezen inzamelpunten.
3. De correcte verwijdering van uw oude apparaat voorkomt mogelijke negatieve gevolgen voor het milieu en de menselijke gezondheid.
4. Voor meer informatie over de verwijdering van uw oude apparaat, neemt u contact op met uw gemeente, afvalverwerkingsbedrijf of de winkel waar u het product heeft gekocht.

Locatie en werking van de regelingen

Voorpaneel

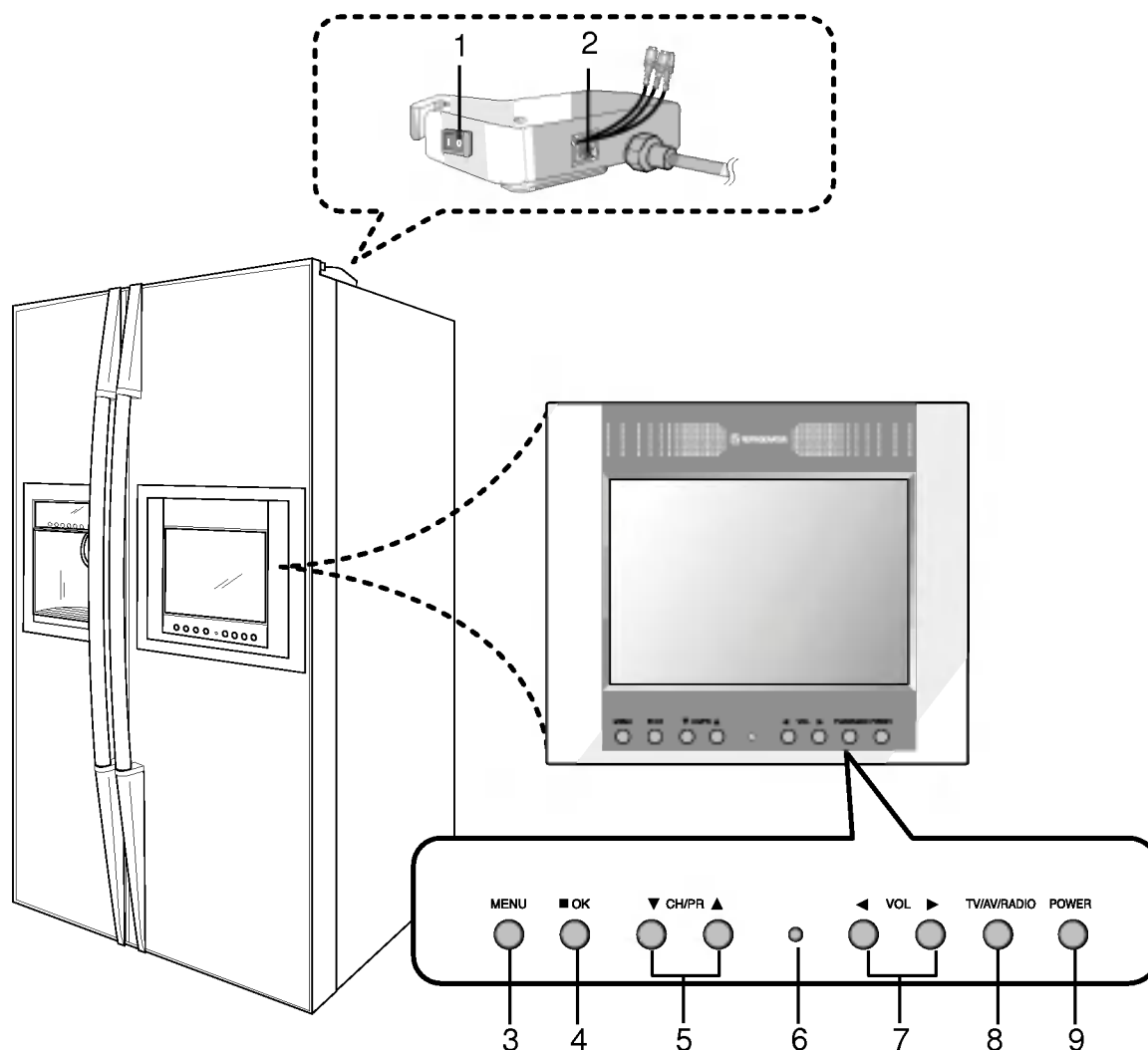

1. Voorpaneel (AAN/UIT)

2. ANTENNEAANSLUITING

3. MENU

4. OK

5. CH/PR Omlaag / Omhoog

6. ENSOR AFSTANDSBEDIENING

7. Volume Omlaag / Omhoog

8. TV/AV/RADIO

9. POWER
schakelt het toestel in of uit.

Locatie en werking van de regelingen

Afstandsbediening

Alle functies kunnen met de afstandsbediening geregeld worden. Sommige functies kunnen ook met de toetsen op het frontpaneel van het toestel geregeld worden. Alleen de meegeleverde afstandsbediening zal deze set besturen.

Voordat u de afstandsbediening kan gebruiken, moeten er eerst batterijen in geplaatst worden. Zie de volgende pagina.

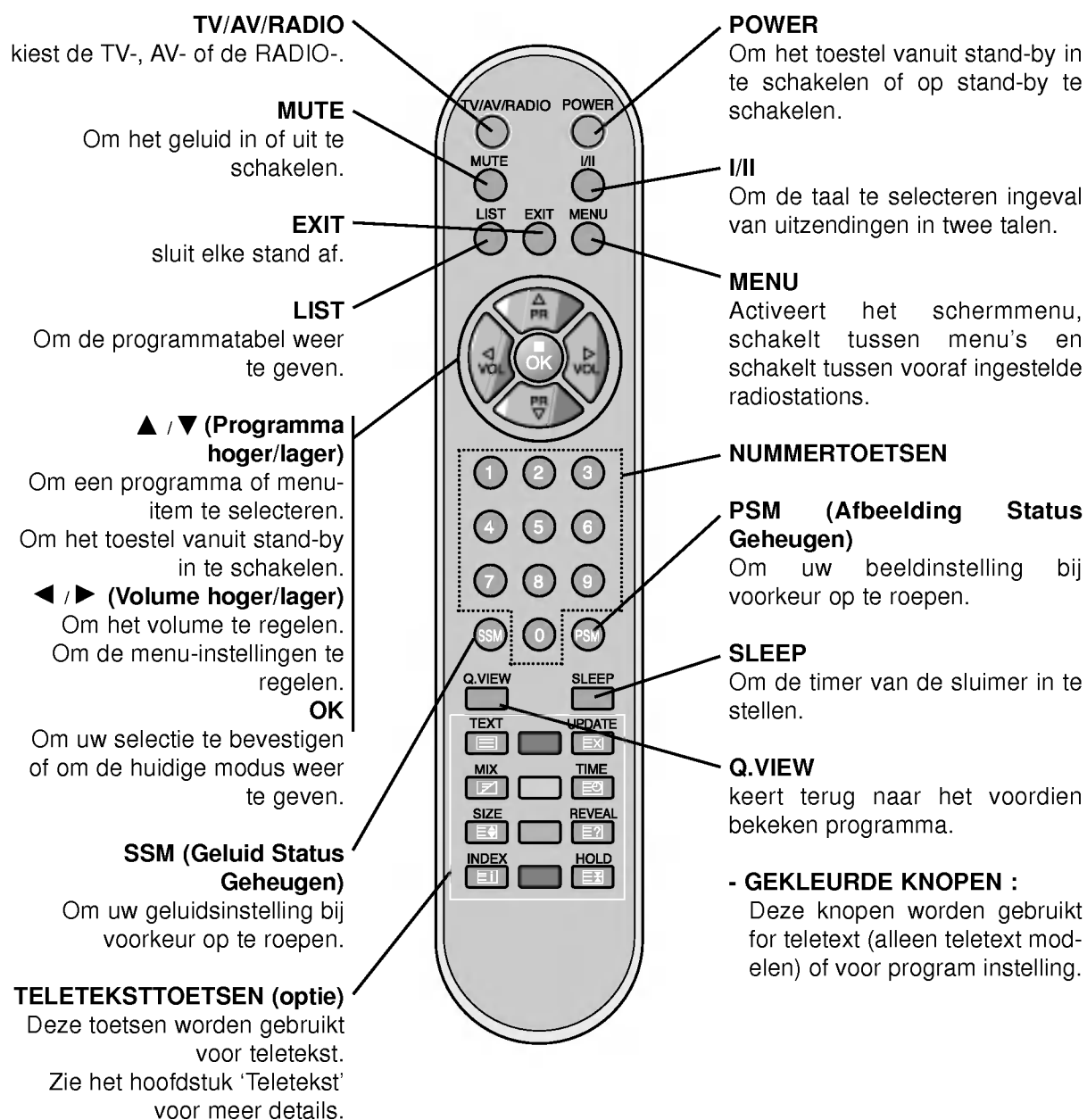

Locatie en werking van de regelingen

Installatie van de batterij

- De afstandsbediening werkt op twee batterijen van het type AAA.

1

Om batterijen te plaatsen keert u de afstandsbediening om en verwijdert u de batterijklep.



2

Plaats de twee batterijen in het vak, let op de batterij polariteit.

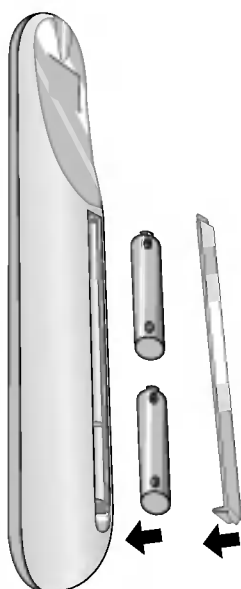

3

Plaats de klep.

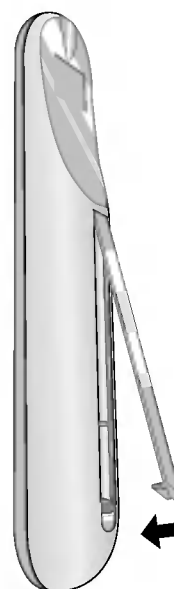

Opmerking :

De batterijen verwijderen wanneer u de afstandsbediening gedurende een lange termijn niet zal gebruiken om eventuele schade als gevolg van een lekkende batterij te voorkomen.

Externe toestellen aansluiten

1 Antenne/Kabel Aansluiting

- Pas voor optimale beeldkwaliteit de antennerichting zoals gewenst aan.

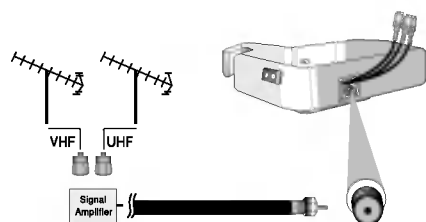
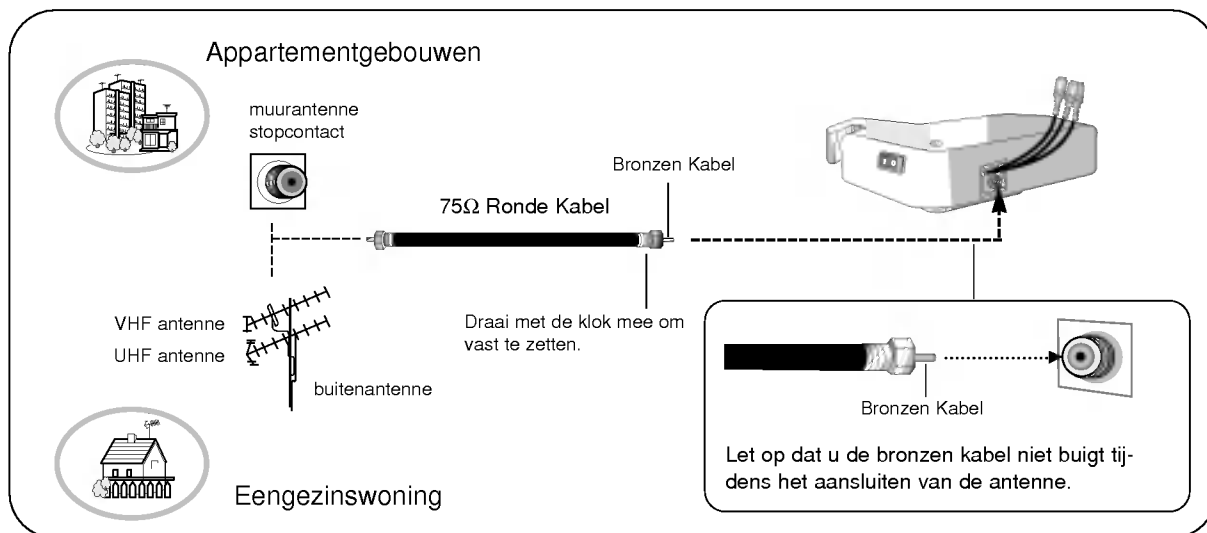

- Koop en installeer een signaal versterker om de beeldkwaliteit in een gebied met zwak signaal, te versterken.
- Neem contact op met uw verkoper voor hulp indien de antenne niet correct is geïnstalleerd.

2 Een VCR Aansluiten

Aansluiting

1. Sluit de audio/video uitgangen van de VCR aan op de audio/video ingangen van de set.
2. Druk op de **TV/AV/RADIO** knop om **AV** te selecteren.
3. Druk op de afspelnop van de VCR.
Het VCR af speelbeeld wordt op het scherm getoond.

Opmerking :

- a. Indien u een mono VCR heeft, sluit de audiokabel van de VCR aan op de **AUDIO L/MONO** ingang van de set.
- b. Let bij het aansluiten van de set aan een externe bron erop dat de kleuren van de AUDIO/VIDEO input contactpunten van de set overeenkomen met de output contactpunten op de audio/video apparatuur: Video = geel, Audio (Links) = wit, Audio (Rechts) = rood.

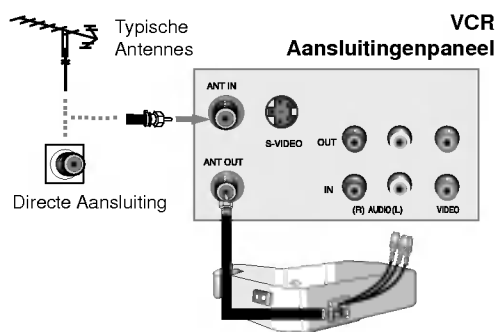

Externe toestellen aansluiten

3 Kabel TV Aansluitingen

- Installeer, na het afsluiten van een abonnement op een lokale kabel TV dienst, een omzetter zodat u de kabel TV programmering kunt zien.
- Neem contact op met een lokaal kabelbedrijf voor meer informatie over kabel TV.

Aansluiting

1. Selecteer Tv met behulp van de **TV/AV/RADIO** knop op de afstandsbediening **TV**.
2. Stem af op de door de kabel verstrekte kanalen met behulp van de kabeldoos.

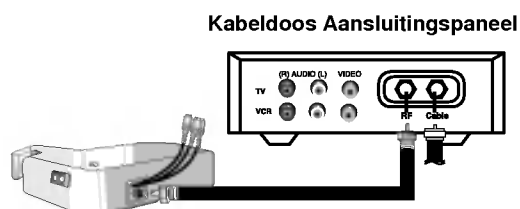

4 Een DVD Aansluiten

Aansluiting

1. Sluit de audio/video uitgangen van de DVD aan op de audio/video ingangen van de set.
2. Druk op de **TV/AV/RADIO** knop om **AV** te selecteren.
3. Druk op de afspeelknop van de DVD.
Het DVD afspelerbeeld wordt op het scherm getoond.

Opmerking : Let bij het aansluiten van de set aan een externe bron erop dat de kleuren van de AUDIO/VIDEO input contactpunten van de set overeenkomen met de output contactpunten op de audio/video apparatuur: Video = geel, Audio (Links) = wit, Audio (Rechts) = rood.

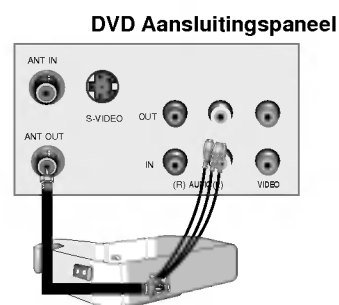

Basisbediening

1 Aan- en uitzetten

1. Drukt u op de toets **POWER, PR (▲ / ▼)** of één van de afstandsbediening om het toestel volledig in te schakelen.
2. Druk de **POWER**-toets op de afstandsbediening in. Het toestel keert terug naar de standbymodus.
3. Trek het snoer uit het stopcontact om het toestel uit te schakelen.

Opmerking : Als het netsnoer wordt uitgetrokken terwijl het toestel aan staat, schakelt het toestel in de standby-modus of de ingeschakelde stand wanneer de stekker opnieuw in het stopcontact wordt gestoken.

2 Een programma kiezen

U kan een programmanummer selecteren met de toetsen ▲ / ▼ of de nummertoeetsen.

3 Volumeregeling

Op de toets ◀ / ▶ drukken om het volume te regelen.

4 Snel terug

Druk op de **Q.VIEW**-toets om terug te keren naar het laatste programma dat u aan het bekijken was.

5 Dempingsfunctie

Druk op de **MUTE**-toets. Het geluid wordt uitgeschakeld en op het scherm verschijnt het symbool .

U kan deze functie annuleren door op de toets **MUTE**, ◀ / ▶, I/II, of **SSM** te drukken.

6 Taalkeuze on screen (optie)

Het menu kan in de gewenste taal op het scherm worden weergegeven. Selecteer eerst uw taal.

1. Druk op **MENU** en vervolgens op ▲ / ▼ om het menu **INSTALLATIE** te selecteren.
2. Druk op de toets ▶ om **Taal:Langeage** te selecteren.
3. Op de toets **OK** drukken.
4. Druk op de toets ▲ / ▼ om uw gewenste taal te selecteren.
Alle on screen displays zullen in de geselecteerde Taal afgebeeld worden.
5. Op de toets **OK** drukken.
6. Druk op de **EXIT**-toets om terug te keren naar het normale TV-beeld.

Schermmenu's

- De communicatie tussen uzelf en uw toestel geschiedt aan de hand van een bedieningsmenu op het scherm.
- De toetsen die nodig zijn voor de bediening, worden eveneens weergegeven.

1

Op de **MENU** en vervolgens op de ▲ / ▼ toets drukken om elk menu weer te geven.

2

Op de ► en vervolgens op de ▲ / ▼ toets drukken om een menu-item te selecteren.

Druk op de ► knop om het submenu of het pull-down menu te tonen.

3

Verander de instelling van een onderdeel in het sub of pull-down menu met behulp van ◀ / ▶ of ▲ / ▼.

U kunt naar een hoger niveau menu gaan met behulp van de ◀ knop en naar een lager niveau menu door op de ▶ knop te drukken.

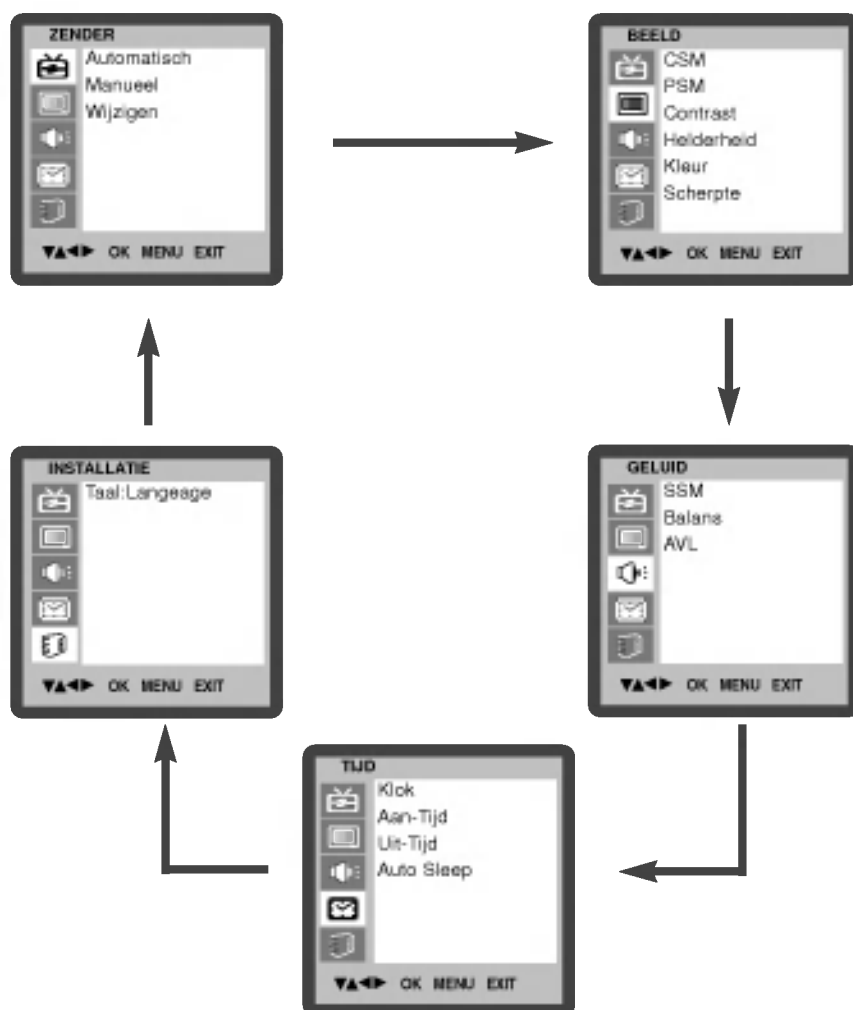

TV-zenders instellen



- Tot 100 TV-zenders kunnen aan de hand van programmanummers (0 tot 99) opgeslagen worden. Eenmaal de zenders ingesteld zijn, kan u de toets ▲ / ▼ of de nummertoeetsen gebruiken om de zenders te overlopen die u geprogrammeerd hebt.

Automatisch programma's instellen

- U kan de zenders met de automatische of de manuele modus instellen.
1. Druk op **MENU** en vervolgens op ▲ / ▼ om het menu **ZENDER** te selecteren.
 2. Op de ► en vervolgens op de ▲ / ▼ toets drukken om **Automatisch** te selecteren.
 3. Op de toets ► drukken om het menu **Automatisch** weer te geven.
 4. Op de toets ► drukken. Een TV-systeem selecteren met de ◀ / ► toets in het afrolmenu **Systeem**;



BG : PAL B/G, SECAM B/G (Europa/Oost-Europa)

I : PAL I (V.K./Ierland)

DK : PAL D/K, SECAM D/K (Oost-Europa)

L : SECAM L/L' (Frankrijk: enkel SECAM-L modellen)

5. Op de toets ▲ / ▼ drukken om **Opslaan van** te selecteren.
6. Het beginnende programmanummer met de toets ◀ / ► selecteren in het afrolmenu **Opslaan van**.
7. Op de toets ▲ / ▼ drukken om **Zoeken** te selecteren.
8. Op de toets ► drukken om automatisch programmeren te beginnen.

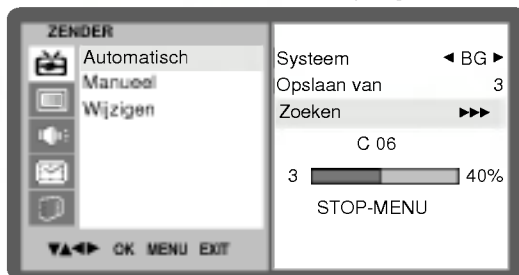

Alle zenders die ontvangen kunnen worden, worden opgeslagen.

De naam van de zender wordt opgeslagen in het geval van zenders die VPS (Video Programma Service), PDC (Programma Delivery Control) of TELETEKST gegevens uitzenden. Wanneer er geen naam aan een zender kan toegekend worden, wordt het kanaalnummer toegekend en opgeslagen als **C** (V/UHF 01-69) of **S** (Kabel 01-47) gevolgd door een nummer.

Op de toets **MENU** drukken om automatisch programmeren te stoppen. Wanneer automatisch programmeren afgelopen is, wordt het menu **Wijzigen** afgebeeld op het scherm. Zie het hoofdstuk 'Programme wijzigen' om het opgeslagen programma te editen.

9. Druk herhaaldelijk op de toets **MENU** om terug te keren naar de normale beeldweergave.

TV-zenders instellen

Manueel programma's instellen

- Met Manueel programma's instellen kan u manueel op de zenders instellen en deze in eender welke volgorde plaatsen.
- Also you can assign a zender naam with five characters to each programnummer.

1. Druk op **MENU** en vervolgens op **▲ / ▼** om het menu **ZENDER** te selecteren.
2. Op de **▶** en vervolgens op de **▲ / ▼** toets drukken om **Manueel** te selecteren.
3. Op de toets **▶** drukken om het menu **Manueel** weer te geven.
4. Op de toets **▲ / ▼** drukken om **Opslaan** te selecteren.



5. Druk op de **◀ / ▶** knop om het programmanummer te selecteren.
6. Op de toets **▲ / ▼** drukken om **Systeem** te selecteren.
7. Op de toets **◀ / ▶** drukken om **Systeem** te selecteren. Een TV-systeem selecteren met de ;

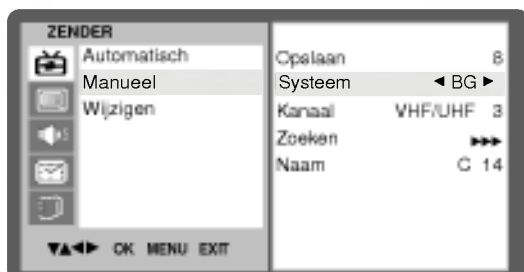

BG : PAL B/G, SECAM B/G (Europa/Oost-Europa)

I : PAL I (V.K./Ierland)

DK : PAL D/K, SECAM D/K (Oost-Europa)

L : SECAM L/L' (Frankrijk: enkel SECAM-L modellen)

8. Op de toets **▲ / ▼** drukken om **Kanaal** te selecteren.
9. Op de toets **◀ / ▶** drukken om **VHF/UHF** of **Cable** in het afrolmenu van **Kanaal** te selecteren.

TV-zenders instellen



10. Op de toets ▲ / ▼ drukken om **Zoeken** te selecteren.

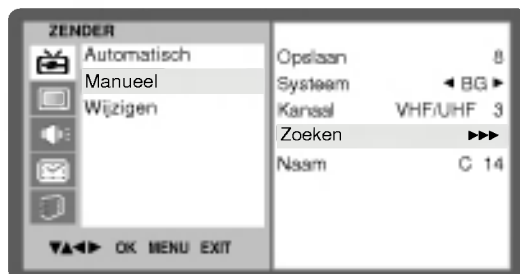

11. Op de toets ◀ / ▶ drukken om het zoeken te beginnen in het afrolmenu **Zoeken**. Wanneer een zender gevonden wordt, wordt het zoeken stopgezet.

12. Druk op de **OK** knop om op te slaan indien dit het gewenste zender betreft.

13. Op de toets ▲ / ▼ drukken om **Naam** te selecteren.

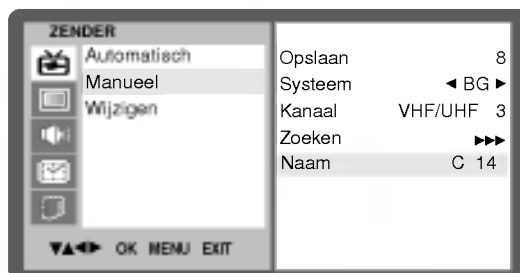

14. Druk op de ▶ knop in het **Naam** keuzemenu.

15. Op de toets ▲ drukken. U kan een spatie, +, -, de getallen **0** tot **9** en de letters **A** tot **Z** gebruiken.

Met de toets ▼ kan u in de tegenovergestelde richting selecteren.

De positie selecteren door op de toets ◀ / ▶ te drukken en vervolgens het tweede symbool kiezen enzovoort.

16. Op de toets **OK** drukken.

17. Druk herhaaldelijk op de toets **MENU** om terug te keren naar de normale beeldweergave.

TV-zenders instellen

Programma's editen

- Met deze functie kan u opgeslagen programma's wissen of overslaan.
- U kan bepaalde zenders ook aan andere programmanummers toekennen of vrije zendergegevens in het geselecteerde programmanummer invoegen.

1. Druk op **MENU** en vervolgens op ▲ / ▼ om het menu ZENDER te selecteren.
2. Op de ► en vervolgens op de ▲ / ▼ drukken om **Wijzigen** te selecteren.
3. Op de toets ► drukken om het menu **Wijzigen** weer te geven.



Een programma wissen

1. Het te wissen programma selecteren met de toets ▲ / ▼ of ◀ / ▶.
2. Tweemaal op de **RODE** toets drukken.
Het geselecteerde programma wordt gewist en alle volgende programma's verschuiven met één eenheid.

Een programma kopiëren

1. Een te kopiëren programma selecteren met de toets ▲ / ▼ of ◀ / ▶.
2. Op de **GROENE** toets drukken.
Alle volgende programma's verschuiven met één eenheid.

Een programma van plaats veranderen

1. Een te verplaatsen programma selecteren met de toets ▲ / ▼ of ◀ / ▶.
2. Op de **GELE** toets drukken.
3. Het programma naar het gewenste programmanummer verplaatsen met de toets ▲ / ▼ of ◀ / ▶.
4. Nogmaals op de **GELE** toets drukken om deze functie af te zetten.

Een programmanummer overslaan

1. Een over te slaan programmanummer selecteren met de toets ▲ / ▼ of ◀ / ▶.
 2. Op de **BLAUWE** toets drukken
Het overgeslagen programma wordt in blauw afgebeeld.
 3. Nogmaals op de **BLAUWE** toets drukken om het overgeslagen programma uit te schakelen.
Wanneer een programmanummer overgeslagen wordt, betekent dit dat u dit niet zal kunnen selecteren met de toets ▲ / ▼ tijdens normaal TV kijken. Wanneer u het overgeslagen programma wil selecteren, moet u het programmanummer rechtstreeks invoeren met de nummertoeetsen of dit selecteren in het menu programma's editen of tabel.
 4. Druk herhaaldelijk op de toets **MENU** om terug te keren naar de normale beeldweergave.
-

TV-zenders instellen

De programmatabel oproepen

- U kan nagaan welke programma's in het geheugen opgeslagen zijn door de programmatabel op te roepen.

De programmatabel oproepen

Op de toets **LIST** drukken om het menu Programmatabel weer te geven. De programmatabel wordt afgebeeld op het scherm. Eén programmatabel bevat tien programma's zoals in het voorbeeld hierna. Eén programmatabel bevat tien programma's, zoals hieronder getoond.

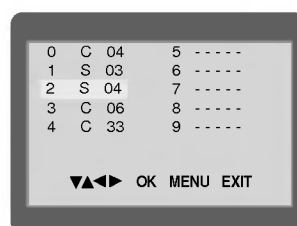

U kan enkele blauwe programma's aantreffen. Deze zijn voorzien om overgeslagen te worden tijdens het automatisch programmeren of in de modus programma's editen.

Sommige programma's met kanaalnummer in de programmatabel geven aan dat er geen naam aan de zender is toegekend.

Een programma in de programmatabel selecteren.

Een programma selecteren met de toets ▲ / ▼ of ◀ / ▶.

Druk daarna op de **OK**-toets.

Het toestel schakelt over naar het gekozen programmanummer.

Een programmatabel doorbladeren

Er zijn 10 pagina's met programmatabellen die samen 100 programma's bevatten.

Meermaals op de toets ▲ / ▼ of ◀ / ▶ drukken om de pagina's te doorbladeren.

Druk herhaaldelijk op de toets **MENU** om terug te keren naar de normale beeldweergave.

Beeldinstelling

CSM (Kleuren Status Geheugen)

- Kies de optie **Normaal** om de beginwaarden in te stellen (terugzetten op standaardinstellingen).
1. Druk op **MENU** en vervolgens op ▲ / ▼ om het menu **BEELD** te selecteren.
 2. Op de ► en vervolgens op de ▲ / ▼ toets drukken om **CSM** te selecteren.

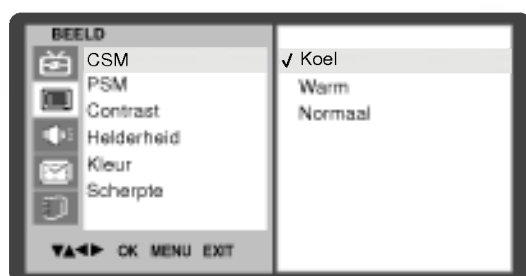

3. Druk op de toets ► en dan op de toets ▲ / ▼ om de gewenste kleur-warmte te kiezen.
4. Druk herhaaldelijk op de toets **MENU** om terug te keren naar de normale beeldweergave.

PSM (Afbeelding Status Geheugen)

1. Druk op **MENU** en vervolgens op ▲ / ▼ om het menu **BEELD** te selecteren.
2. Op de ► en vervolgens op de ▲ / ▼ toets drukken om **PSM** te selecteren.

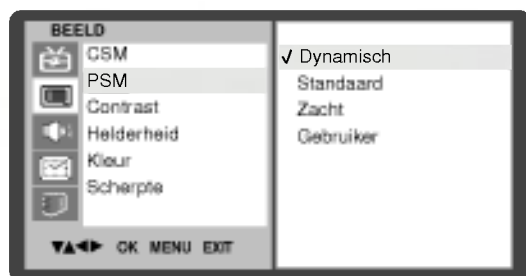

3. Op de ► en vervolgens op de ▲ / ▼ toets drukken om een beeldinstelling in het afrolmenu van **PSM** te selecteren.
4. Druk herhaaldelijk op de toets **MENU** om terug te keren naar de normale beeldweergave.

U kan een gewenste beeldinstelling (**Dynamisch, Standaard, Zacht** of **Gebruiker**) ook met de **PSM** toets op de afstandsbediening opnieuw oproepen. De beeldinstellingen **Dynamisch, Standaard, Zacht** werden in de fabriek geprogrammeerd voor een optimale beeldweergave en kunnen niet veranderd worden.

Beeldinstelling



Handmatige beeldregeling

1. Druk op **MENU** en vervolgens op ▲ / ▼ om het menu BEELD te selecteren.
2. Op de ► en vervolgens op de ▲ / ▼ toets drukken om het gewenste beelditem in het afrolmenu van BEELD te selecteren.

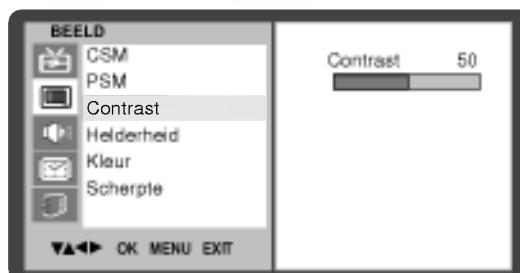

3. Druk op de toets ► en dan op de toets ◀ / ▶ om de juiste instellingen te maken.
4. Druk herhaaldelijk op de toets **MENU** om terug te keren naar de normale beeldweergave.

U kan het beeldcontrast, de helderheid, de kleurintensiteit, de scherppte en de tint (enkel NTSC AV) instellen zoals u dat wenst.

Geluidsinstelling

SSM (Geluid Status Geheugen)

1. Druk op **MENU** en vervolgens op ▲ / ▼ om het menu GELUID te selecteren.
2. Op de ► en vervolgens op de ▲ / ▼ toets drukken om **SSM** te selecteren.



3. Op de ► en vervolgens op de ▲ / ▼ toets drukken om een klankinstelling in het afrolmenu **SSM** te selecteren.
4. Druk herhaaldelijk op de toets **MENU** om terug te keren naar de normale beeldweergave.

Geluid Frequentie Aanpassen

- a. Druk op de ► knop in **Gebruiker**.



- b. Selecteer een geluidsband met de toets ◀ / ▶.
- c. Stel het gewenste geluidsniveau in met de toets ▲ / ▼.
- d. Druk op de **OK**-toets om de instellingen voor het geluid **Gebruiker** op te slaan.

U kan een gewenste klankinstelling (**Mat**, **Muziek**, **Film**, **Stemgeluid** of **Gebruiker**) ook met de toets **SSM** op de afstandsbediening terug oproepen. De klanken **Mat**, **Muziek**, **Film** en **Stemgeluid** zijn in de fabriek geprogrammeerd voor een optimale geluidweergave en kunnen niet veranderd worden.

Geluidsinstelling



Balansregeling

1. Druk op **MENU** en vervolgens op ▲ / ▼ om het menu GELUID te selecteren.
2. Druk op de toets ► en dan op de toets ▲ / ▼ om de gewenste geluidseigenschap te kiezen.

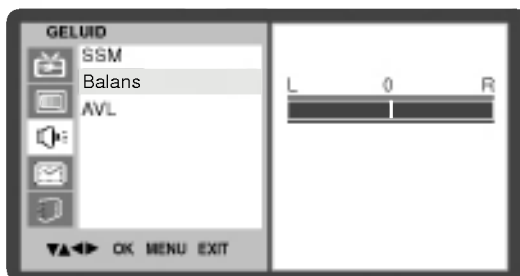

3. Druk op de toets ► en dan op de toets ◀ / ▶ om de juiste instellingen te maken.
4. Druk herhaaldelijk op de toets **MENU** om terug te keren naar de normale beeldweergave.

AVL (Automatische volumebalans)

1. Druk op **MENU** en vervolgens op ▲ / ▼ om het menu GELUID te selecteren.
2. Op de ► en vervolgens op de ▲ / ▼ toets drukken om **AVL** te selecteren.



3. Op de ► en vervolgens op de ▲ / ▼ toets drukken om **Aan** of **Uit** te selecteren.
4. Druk herhaaldelijk op de toets **MENU** om terug te keren naar de normale beeldweergave.

Deze functie handhaaft het volume op hetzelfde niveau, zelfs als u van kanaal verandert.

Geluidsinstelling

Stereo/Dual/NICAM-ontvangst

In de modus AV kan u de uitgangsklank voor de linker en rechter luidsprekers selecteren.

Meermaals op de toets **I/II** drukken om de geluidsuitgang te selecteren.

L+R : Het geluidssignaal van audio L ingang wordt naar de linker luidspreker en het geluidssignaal van audio R ingang wordt naar de rechter luidspreker gestuurd.

L+L : Het geluidssignaal van audio L ingang wordt naar de linker en rechter luidsprekers gestuurd.

R+R : Het geluidssignaal van audio R ingang wordt naar de linker en rechter luidsprekers gestuurd.

Mono-ontvangst instellen

Wanneer het stereosignaal zwak is ingeval van stereo-ontvangst, kan u naar mono overschakelen door tweemaal op de toets **I/II** te drukken. Bij mono-ontvangst is de diepte van het geluid beter. Nogmaals tweemaal op de toets **I/II** drukken om terug te keren naar stereo.

Taalkeuze voor uitzending in twee talen

Wanneer een programma in twee talen uitgezonden wordt (dual), kan u overschakelen naar **DUAL I**, **DUAL II** of **DUAL I+II** door meermaals op de toets **I/II** te drukken.

DUAL I zendt het programma door naar de luidsprekers in de eerste taal.

DUAL II zendt het programma door naar de luidsprekers in de tweede taal.

DUAL I+II stuurt een afzonderlijke taal naar elke luidspreker.

Wanneer uw toestel uitgerust is met een ontvanger voor NICAM, kan de digitale klankwaliteit NICAM (Near Instantaneous Companding Audio Multiplex) ontvangen worden.

De geluidsuitgang kan als volgt geselecteerd worden naargelang het type van uitzending door meermaals op de toets **I/II** te drukken.

Wanneer **NICAM MONO** ontvangen wordt, kan u **NICAM MONO** of **FM MONO** selecteren.

Wanneer **NICAM STEREO** ontvangen wordt, kan u **NICAM STEREO** of **FM MONO** selecteren. Overschakelen naar **FM mono** wanneer het stereosignaal zwak is.

Wanneer **NICAM-dual** ontvangen wordt, kan u **NICAM DUAL I**, **NICAM DUAL II** of **NICAM DUAL I+II** of **MONO** selecteren.

Menu TIJD



Klok

- U moet de tijd correct instellen alvorens de aan/uit-tijdfunctie te gebruiken.

1. Druk op **MENU** en vervolgens op **▲ / ▼** om het menu TIJD te selecteren.
2. Op de **▶** en vervolgens op de **▲ / ▼** toets drukken om **Klok** te selecteren.



3. Druk op de toets **▶** en daarna op de toets **▲ / ▼** om het uur in te stellen.
4. Druk op de toets **▶** en daarna op de toets **▲ / ▼** om de minuten in te stellen.
5. Druk op de **MENU** of **OK**-toets.

Aan-/Uit-tijd

- De uit-timer schakelt het toestel op het ingestelde tijdstip automatisch in stand-by.

1. Druk op **MENU** en vervolgens op **▲ / ▼** om het menu TIJD te selecteren.
2. Op de **▶** en vervolgens op de **▲ / ▼** toets drukken om **Aan-Tijd** of **Uit-Tijd**.

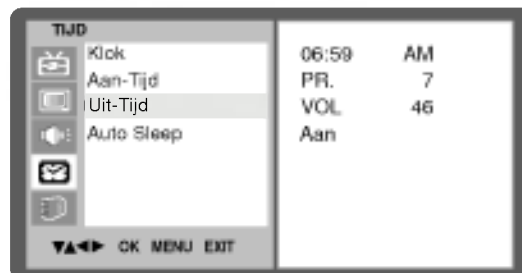

3. Op de **▶** en vervolgens op de **▲ / ▼** toets drukken om **Aan** te selecteren.
4. Om de in/uitschakelfunctie te annuleren, op de toets **▲ / ▼** drukken om **Uit** te selecteren.
5. Druk op de toets **▶** en daarna op de toets **▲ / ▼** om het uur in te stellen.
6. Druk op de toets **▶** en daarna op de toets **▲ / ▼** om de minuten in te stellen.
7. Enkel inschakelfunctie, druk op de toets **▶** en daarna op de toets **▲ / ▼** om het volume bij te regelen.
8. Druk op de **MENU** of **OK**-toets.

Menu TIJD

Opmerking :

- Bij een stroomonderbreking (loskoppeling of stroomuitval) moet de klok opnieuw worden ingesteld.
- Twee uur nadat het toestel door de aan/uit-tijdfunctie ingeschakeld werd, schakelt het toestel automatisch terug in stand-by, tenzij er ondertussen op een knop gedrukt is.
- Wanneer het tijdstip voor in- of uitschakelen ingesteld is, blijft deze functie dagelijks op het vooraf ingestelde tijdstip functioneren.
- De uitschakelfunctie heeft voorrang op de inschakelfunctie als ze op dezelfde tijd zijn ingesteld.
- Het toestel moet in de waakstand staan, anders werkt de inschakelfunctie niet.



Automatische sluimerfunctie

- Als u **Aan** selecteert in het **Auto Sleep**-rolmenu, schakelt het toestel automatisch in stand-by ongeveer tien minuten nadat het TV-zender stopt met uitzenden.
- Druk op **MENU** en vervolgens op **▲** / **▼** om het menu **TIJD** te selecteren.
 - Op de **▶** en vervolgens op de **▲** / **▼** toets drukken om **Auto Sleep** te selecteren.

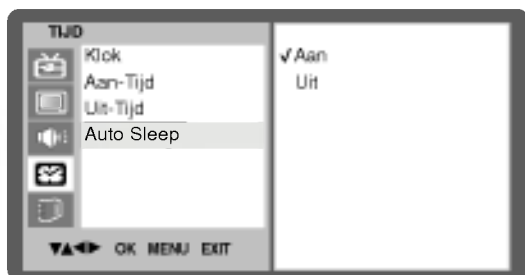

- Op de **▶** en vervolgens op de **▲** / **▼** toets drukken om **Aan** of **Uit** te selecteren.
- Druk op de **MENU** of **OK**-toets.

Sluimer timer

U hoeft het toestel niet uit te schakelen voordat u gaat slapen. De sluimer timer schakelt automatisch het toestel op stand-by eenmaal de vooringestelde tijdsduur afgelopen is.

Op de toets **SLEEP** drukken om het aantal minuten te selecteren. De aanduiding '⏰ --- min' verschijnt op het scherm, gevolgd door **10, 20, 30, 60, 90, 120, 180** en **240**. De timer begint af te tellen vanaf het aantal ingestelde minuten.

Opmerking :

- Eenmaal op de toets **SLEEP** drukken om de overblijvende sluimerduur na te gaan.
- Meermaals op de toets **SLEEP** drukken terwijl '⏰ --- min' op het display wordt afgebeeld om de sluimerduur te wissen.
- Wanneer u het toestel afzet, deblokkeert het toestel de vooringestelde sluimerduur.

Menu Radio



Basis Gebruik.

- Let op dat u voor gebruik de **Radio** selecteert met behulp van de **TV/AV/RADIO** knop op de afstandsbediening.
- Verhoogt of verlaagt het geluidniveau met volume (◀ / ▶) knop op de afstandsbediening.

Radio Kanaal Handmatig Zoeken

1. Op de toets **MENU** drukken.
2. Op de toets ▲ / ▼ drukken om **Favorite Programme** te selecteren.



3. Gebruik de ◀ / ▶ knop om uw favoriete programmakeuze te selecteren.
4. Op de toets ▲ / ▼ drukken om **Storage** te selecteren.
5. Gebruik de ◀ / ▶ knop om **Memory** of **Erase** te selecteren.
6. Op de toets ▲ / ▼ drukken om **Frequency** te selecteren.



7. Gebruik de ◀ / ▶ knop om het radiokanaal te zoeken.
50Khz zal gezocht worden door de kanaal (◀ / ▶) knop één keer in te drukken.

Radio Kanaal Auto Zoeken

1. Op de toets ▲ / ▼ drukken om **Auto program** te selecteren.
2. Druk op de ▶ knop om het kanaal zoeken te starten.



Menu Radio

Favoriet Kanaal Geheugen

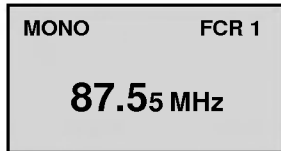

- Favoriet kanaal geheugen is een handige functie waarmee u snel tot 5 kanalen van uw keuze kunt scannen zonder te wachten de radio alle tussenliggende kanalen heeft gescand.



1. Druk op de **MENU** knop en selecteer het gewenste audiokanaal.
2. Druk op de **OK** knop om het als favoriet kanaal op te slaan.
3. Druk herhaaldelijk op de **MENU** knop om af te stemmen op een favoriet kanaal.

Instellingen Stereo Uitzendingen

Druk herhaaldelijk op de **I/II** knop.

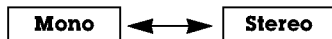

Teletekst (optie)

Teletekst (of TOP tekst) is een optionele functie: enkel een toestel met teletekstsysteem kan de teletekstuitzending ontvangen.

Teletekst is een gratis service die talrijke TV-zenders uitzenden en die zeer actuele informatie geeft omtrent het nieuws, het weer, de televisieprogramma's, de aandelen en talrijke andere onderwerpen.

De teletekstdecoder van dit TV-toestel beschikt over de opslag vanen SIMPLE, TOP en FASTEKST. SIMPLE (standaard teletekst) bestaat uit een aantal pagina's die rechtstreeks geselecteerd worden door het overeenkomstige paginanummer in te voeren. TOP en FASTEKST zijn modernere methodes voor het snel en gemakkelijk terugvinden van teletekstinformatie.

Schakelaar aan/uit

Druk op de **TEXT**-toets om teletekst in te schakelen.

De beginpagina of de laatst gekozen pagina verschijnt op het scherm. Twee paginanummers, de naam van de TV-zender, de datum en de tijd worden in de kopregel van het scherm weergegeven. Het eerste paginanummer geeft uw keuze aan, het tweede is het nummer van de huidige pagina.

Op de toets **TEXT** drukken om teletekst uit te schakelen. De vorige modus wordt opnieuw afgebeeld.

SIMPLE tekst

Pagina instellen

1. Het gewenste paginanummer als een getal met drie cijfers invoeren met behulp van de nummertoeetsen. Wanneer u tijdens de selectie op een verkeerd getal drukt, moet u het getal met drie cijfers vervolledigen en vervolgens opnieuw het correcte paginanummer invoeren.
2. De toets **▲** / **▼** kan gebruikt worden om de voorgaande of de volgende pagina te selecteren.

Teletekst (optie)

TOP tekst (optie)

De gebruikersgids geeft vier velden – rood, groen, geel en blauw – onderaan het scherm weer. Het gele veld geeft de volgende groep weer en het blauwe veld geeft de volgende blok aan.

Blok / groep / pagina kiezen

1. Met de blauwe toets kan u van blok naar blok gaan.
2. De gele toets gebruiken om naar de volgende groep te gaan met automatische overloop naar de volgende blok.
3. Met de groene toets kan u naar de volgende pagina gaan met automatische overloop naar de volgende groep.
Ook de toets ▲ kan gebruikt worden.
4. Met de rode toets kan er naar de voorgaande selectie teruggegaan worden. Ook de toets ▼ kan gebruikt worden.

Direct een pagina kiezen

Overeenkomstig de teletekstmodus SIMPLE kan u een pagina selecteren door dit als een getal met drie cijfers in te voeren met behulp van de nummertoeetsen in de modus TOP.

FASTEKST

De teletekstpagina's hebben een kleurcode onderaan het scherm en worden geselecteerd door de overeenkomstige gekleurde toets in te drukken.

Pagina kiezen

1. Op de toets  om de indexpagina te selecteren.
2. U kan de pagina's met een kleurcode op de onderste regel kiezen met behulp van dezelfde gekleurde toetsen.
3. Overeenkomstig de teletekstmodus SIMPLE kan u een pagina selecteren door dit als een getal met drie cijfers in te voeren met behulp van de nummertoeetsen in de modus FASTEKST.
4. De toets ▲ / ▼ kan gebruikt worden om de voorgaande of volgende pagina te selecteren.

Teletekst (optie)

Speciale teletekstfuncties



REVEAL

Op deze toets drukken om verborgen informatie zoals oplossingen van raadseltjes of puzzels weer te geven.

Nogmaals op deze toets drukken om de informatie van het scherm te verwijderen.



SIZE

Tekst vergroten.



Op deze toets drukken om de bovenste helft van de pagina te vergroten.

Nogmaals op deze toets drukken om de onderste helft van de pagina te vergroten.

Nogmaals op deze toets drukken om naar het normale display terug te keren.



UPDATE

Geeft het TV-beeld op het scherm weer terwijl er gewacht wordt op de nieuwe teletekstpagina. Het display  wordt bovenaan links van het scherm afgebeeld. Wanneer de nieuwe pagina beschikbaar is, verandert het display  in het paginanummer.

Op deze toets drukken om de nieuwe teletekstpagina te bekijken.



HOLD

Om het automatisch veranderen van pagina stop te zetten wat het geval is wanneer een teletekstpagina uit 2 of meerdere subpagina's bestaat. Gewoonlijk wordt het nummer van de subpagina's en de subpagina onder de tijdsaanduiding op het scherm weergegeven. Wanneer deze toets ingedrukt wordt, wordt het stopsymbool afgebeeld in de linker bovenhoek van het scherm en het automatisch veranderen van pagina wordt stopgezet.

Nogmaals op deze toets drukken om verder te gaan.



MIX

Om teletekstpagina's bovenop het TV-beeld weer te geven.

Nogmaals op deze toets drukken om het TV-beeld uit te schakelen.



TIME

Bij het bekijken van een TV-programma kan u op deze toets drukken om de tijd weer te geven in de rechter bovenhoek van het scherm. Nogmaals op deze toets drukken om de tijdsaanduiding van het scherm te verwijderen. In de teletekstmodus drukt u op deze toets om een subpaginanummer te selecteren. Het subpaginanummer wordt onderaan het scherm afgebeeld. Op de RODE / GROENE, ▲ / ▼ of nummertoeetsen drukken om de subpagina te behouden of te veranderen.

Nogmaals op deze toets drukken om deze functie te verlaten.

Controlelijst voor probleemzoeken

Symptomen

Geen beeld, geen geluid

Geluid OK, slecht beeld

Beeld OK, slecht geluid

Wazig beeld

Lijnen of strepen in het beeld

Slechte ontvangst op sommige kanalen

Geen kleur

Slechte kleurkwaliteit

Afstandsbediening werkt niet

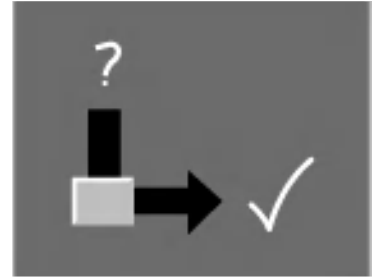

Controleer de volgende punten en probeer ze te corrigeren

| | | | | | | | | | |
|--------------------------|--------------------------|--------------------------|--------------------------|--------------------------|--------------------------|--------------------------|--------------------------|--------------------------|--------------------------|
| <input type="checkbox"/> | <input type="checkbox"/> | <input type="checkbox"/> | <input type="checkbox"/> | <input type="checkbox"/> | <input type="checkbox"/> | <input type="checkbox"/> | <input type="checkbox"/> | <input type="checkbox"/> | <input type="checkbox"/> |
| <input type="checkbox"/> | <input type="checkbox"/> | <input type="checkbox"/> | <input type="checkbox"/> | <input type="checkbox"/> | <input type="checkbox"/> | <input type="checkbox"/> | <input type="checkbox"/> | <input type="checkbox"/> | <input type="checkbox"/> |
| <input type="checkbox"/> | <input type="checkbox"/> | <input type="checkbox"/> | <input type="checkbox"/> | <input type="checkbox"/> | <input type="checkbox"/> | <input type="checkbox"/> | <input type="checkbox"/> | <input type="checkbox"/> | <input type="checkbox"/> |
| <input type="checkbox"/> | <input type="checkbox"/> | <input type="checkbox"/> | <input type="checkbox"/> | <input type="checkbox"/> | <input type="checkbox"/> | <input type="checkbox"/> | <input type="checkbox"/> | <input type="checkbox"/> | <input type="checkbox"/> |
| <input type="checkbox"/> | <input type="checkbox"/> | <input type="checkbox"/> | <input type="checkbox"/> | <input type="checkbox"/> | <input type="checkbox"/> | <input type="checkbox"/> | <input type="checkbox"/> | <input type="checkbox"/> | <input type="checkbox"/> |
| <input type="checkbox"/> | <input type="checkbox"/> | <input type="checkbox"/> | <input type="checkbox"/> | <input type="checkbox"/> | <input type="checkbox"/> | <input type="checkbox"/> | <input type="checkbox"/> | <input type="checkbox"/> | <input type="checkbox"/> |
| <input type="checkbox"/> | <input type="checkbox"/> | <input type="checkbox"/> | <input type="checkbox"/> | <input type="checkbox"/> | <input type="checkbox"/> | <input type="checkbox"/> | <input type="checkbox"/> | <input type="checkbox"/> | <input type="checkbox"/> |
| <input type="checkbox"/> | <input type="checkbox"/> | <input type="checkbox"/> | <input type="checkbox"/> | <input type="checkbox"/> | <input type="checkbox"/> | <input type="checkbox"/> | <input type="checkbox"/> | <input type="checkbox"/> | <input type="checkbox"/> |
| <input type="checkbox"/> | <input type="checkbox"/> | <input type="checkbox"/> | <input type="checkbox"/> | <input type="checkbox"/> | <input type="checkbox"/> | <input type="checkbox"/> | <input type="checkbox"/> | <input type="checkbox"/> | <input type="checkbox"/> |
| <input type="checkbox"/> | <input type="checkbox"/> | <input type="checkbox"/> | <input type="checkbox"/> | <input type="checkbox"/> | <input type="checkbox"/> | <input type="checkbox"/> | <input type="checkbox"/> | <input type="checkbox"/> | <input type="checkbox"/> |
| <input type="checkbox"/> | <input type="checkbox"/> | <input type="checkbox"/> | <input type="checkbox"/> | <input type="checkbox"/> | <input type="checkbox"/> | <input type="checkbox"/> | <input type="checkbox"/> | <input type="checkbox"/> | <input type="checkbox"/> |
| <input type="checkbox"/> | <input type="checkbox"/> | <input type="checkbox"/> | <input type="checkbox"/> | <input type="checkbox"/> | <input type="checkbox"/> | <input type="checkbox"/> | <input type="checkbox"/> | <input type="checkbox"/> | <input type="checkbox"/> |
| <input type="checkbox"/> | <input type="checkbox"/> | <input type="checkbox"/> | <input type="checkbox"/> | <input type="checkbox"/> | <input type="checkbox"/> | <input type="checkbox"/> | <input type="checkbox"/> | <input type="checkbox"/> | <input type="checkbox"/> |
| <input type="checkbox"/> | <input type="checkbox"/> | <input type="checkbox"/> | <input type="checkbox"/> | <input type="checkbox"/> | <input type="checkbox"/> | <input type="checkbox"/> | <input type="checkbox"/> | <input type="checkbox"/> | <input type="checkbox"/> |
| <input type="checkbox"/> | <input type="checkbox"/> | <input type="checkbox"/> | <input type="checkbox"/> | <input type="checkbox"/> | <input type="checkbox"/> | <input type="checkbox"/> | <input type="checkbox"/> | <input type="checkbox"/> | <input type="checkbox"/> |
| <input type="checkbox"/> | <input type="checkbox"/> | <input type="checkbox"/> | <input type="checkbox"/> | <input type="checkbox"/> | <input type="checkbox"/> | <input type="checkbox"/> | <input type="checkbox"/> | <input type="checkbox"/> | <input type="checkbox"/> |

De netstekker (ingestoken en ingeschakeld)

Staat het TV-toestel aan?

Probeer een ander kanaal (zwak signaal)

Controleer de antenne (zit ze in de TV?)

Controleer de antenne (is de kabel gebroken?)

Controleer de antenne

Controleer op lokale interferentie

Regel het contrast

Regel de helderheid

Pas de kleur aan

Pas het volume aan

Controleer de batterijen in de afstandsbediening. Controleer afstand en hoek.

Controleer de audio-/video-aansluitingen



P/NO : 3828JS8056B