

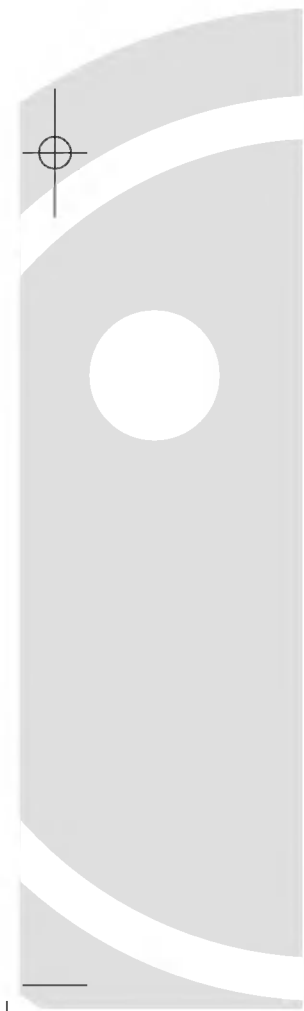

LG Twin Tower, 20, Yoido-Dong, Youngdungpo-Gu, Seoul, 150-721, Korea.
<http://www.lge.co.kr>



P/No. 3828JD8565S

Printed in Korea



FRIDGE-FREEZER

User's Guide

Please read this User's Guide carefully before operating and keep it handy for reference at all times.

FRIGORÍFICO CONGELADOR

Guía del usuario

Lea esta guía del usuario con atención antes de utilizar la unidad y manténgala a mano para consultas posteriores.

FRIGORÍFICO - CONGELADOR

Manual do Utilizador

Por favor leia cuidadosamente este Manual do Utilizador antes da primeira utilização e mantenha-o à mão para poder consultá-lo sempre que necessário.

Lea detenidamente el contenido de esta tarjeta de Garantía

Tabla De Contenidos

Introducción	Registro 30
	Medidas de Seguridad Importantes 30
	Identificación de las piezas 35
Instalación	Instalación 36
	Puesta en marcha 36
Funcionamiento	Control de Temperatura 37
	Compartimento especial 39
	Supercongelador 40
	Vacaciones 40
	Auto comprobación 41
	Bloqueo 41
	Cesta extraíble 41
	Alarma de la puerta 42
	Cubitos 42
	Descongelación 42
	Dispensador de agua 43
	Bandeja plegable 45
	Rejilla para el vino 45
	Almacenamiento de alimentos 46
Recomendaciones relativas al almacenamiento de alimentos	Almacenamiento de alimentos 46
	Información general 48
	Sustitución de la luz 49
	Cambio de la posición de la puerta 49
Cuidado y mantenimiento	Limpieza 50
	Localización y reparación de averías 52

Introducción

Introducción

Registro

El modelo y el número de serie figuran en la parte de atrás de este aparato. Este número fue asignado especialmente para este aparato y no está disponible para otros. Se aconseja indicar los datos que se solicitan a continuación y guardar esta guía como registro permanente de su compra.

Fecha de Compra : _____

Distribuidor : _____

Dirección del Distribuidor : _____

Nº de Teléfono del Distribuidor : _____

Nº de Modelo : _____

Nº de Serie : _____

Medidas de Seguridad Importantes

Para evitar que se produzcan daños personales, materiales o un uso incorrecto del aparato, respete estas precauciones acerca de la seguridad. (Guarde las instrucciones en un lugar seguro cuando las haya leído.) Guárdelas también para el siguiente usuario.



Advertencia

Indica la existencia de peligro de muerte o de daños personales



Atención

Indica que existe peligro de daños personales o materiales

Medidas de Seguridad Importantes

Advertencias

▲ Advertencia

- Este frigorífico-congelador no debe utilizarse hasta que se haya instalado y colocado adecuadamente de acuerdo con las Instrucciones de instalación.
- No desenchufe nunca su frigorífico-congelador tirando del cable de potencia. Agarre siempre el enchufe con fuerza y tire de la toma de corriente.
- Cuando separe su electrodoméstico de la pared, tenga cuidado de no enrollar o deteriorar el cable de potencia.
- Una vez que su frigorífico-congelador esté en funcionamiento, no toque las superficies frías del compartimento del congelador, especialmente cuando las manos estén húmedas o mojadas, ya que la piel puede adherirse a estas superficies tan frías.
- Desenchufe la clavija de toma de corriente antes de limpiar el frigorífico-congelador.
Evite deteriorar, doblar excesivamente, retorcer el cable de potencia o tirar de él, ya que si éste se estropea se puede provocar un incendio o un electrochoque.
No coloque nunca envases de vidrio en el congelador porque pueden romperse cuando sus contenidos se congelen.
- No vierta agua directamente dentro o fuera del frigorífico / congelador
Se corre el riesgo de que se produzcan explosiones o incendios.
- No introduzca el cable de alimentación con las manos mojadas.
Se pueden recibir sacudidas eléctricas.
- No coloque recipientes llenos de agua sobre el aparato.
Si se derrama agua sobre las partes eléctricas, se pueden producir incendios o sacudidas eléctricas.

Introducción

Medidas de Seguridad Importantes

- No instale el frigorífico/congelador en un lugar húmedo donde el pueda salpicar agua.
El aislamiento incorrecto de las piezas eléctricas puede provocar sacudidas eléctricas o incendios.
- No desmonte, repare o modifique el aparato.
Podrían producirse incendios o un funcionamiento irregular que podría provocar daños.
- Desconecte el enchufe de la toma de corriente antes de sustituir la luz interior del frigorífico.
De lo contrario, se podrían producir sacudidas eléctricas.

No utilice prolongadores

Si es posible, conecte el frigorífico-congelador a una toma de corriente individual para impedir que éste y otros aparatos o las luces domésticas provoquen una sobrecarga.

Accesibilidad de enchufe de suministro

El enchufe de suministro del refrigerador-congelador debe estar ubicado en una posición de fácil acceso para la desconexión rápida en caso de emergencia.

Substitución de suministro flexible

Si el flexible hizo daño, debe consultar a la agencia de servicios o a la productora para evitar el peligro.

Peligro

Para evitar que los niños queden atrapados en su antiguo frigorífico, retire sus puertas antes de tirarlo y deje las parrillas en su sitio para que los niños no puedan meterse dentro fácilmente.

Inflamables

No almacene ni use gasolina u otros productos inflamables cerca de este electrodoméstico u otros.

Conexión a tierra

En caso de un corto-circuito, la conexión a tierra reduce el riesgo de un electrochoque ya que proporciona a la corriente eléctrica un cable de descarga. Para evitar un posible electrochoque, este aparato debe estar conectado a tierra. Un uso inadecuado del enchufe de conexión puede dar lugar a un electrochoque. Acuda a un electricista cualificado o a personal de mantenimiento si no entiende totalmente las instrucciones relativas a la conexión a tierra o si no está seguro de que el aparato está debidamente conectado a tierra.

Medidas de Seguridad Importantes

⚠ Advertencia

- ⚠ Mantenga las aperturas de la vibración, en el cercado o en la estructura incorporada del aparato, despejado de la obstrucción.
- ⚠ No utilice aparatos mecánicos u otros para acelerar el proceso de descongelación, fuera de los aquellos recomendados por el fabricante.
- ⚠ No dañe el circuito del refrigerante.
- ⚠ No utilice aparatos eléctricos dentro del compartimiento de almacenamiento de los alimentos, al menos que ellos sean de tipo recomendado por el fabricante.
- ⚠ El refrigerante y el gas de la ventilación de aislamiento usados en el aparato requiere de los procedimientos de disposición especial. Al disponerlo, por favor consulte con el agente de servicio o con personal similarmente calificado.



Este aparato contiene una pequeña cantidad de refrigerante isobutano (R600a), gas natural con una alta compatibilidad medioambiental, pero también es combustible. Tenga cuidado al transportar e instalar el aparato para asegurar que no se dañen las piezas del circuito refrigerador. El refrigerante que escape de los tubos se puede incendiar o provocar daños en los ojos. Si se detecta algún escape, evite acercarse a llamas o fuentes de ignición y ventile durante unos minutos la habitación en la que está el aparato.

Si se produce un escape en los circuitos refrigeradores y para evitar que aparezca una mezcla de aire de gas inflamable, el tamaño de la habitación en la que se ubique el aparato deberá depender de la cantidad de refrigerante que se utilice. La habitación debe tener 1m² por cada 8 gr. de refrigerante R600a que haya en el aparato. La cantidad de refrigerante existente en el aparato aparece en la placa de identificación que se encuentra en el interior.

No encienda el aparato si parece tener muestras de daños. Consulte con el distribuidor si se le plantean dudas.

Introducción

Medidas de Seguridad Importantes

▲ Atención

- No introduzca el enchufe si la toma de corriente de la pared está suelta.
Se podrían producir sacudidas eléctricas o incendios.
- No desconecte nunca el frigorífico tirando del cable de alimentación. Tire siempre del enchufe con fuerza sacándolo de la toma de corriente de la pared.
Se podría desconectar un cable y producirse un cortocircuito.
- No utilice trapos mojados o húmedos para limpiar el enchufe. Quite los elementos extraños de las clavijas del enchufe.
De lo contrario, existe el peligro de que se produzcan incendios.
- No ponga las manos en la parte inferior del aparato.
Los bordes afilados podrían causar daños personales.
- Cuando desconecte el aparato, espere al menos cinco minutos antes de volver a conectarlo a la toma de corriente.
El funcionamiento irregular del congelador podría causar daños materiales.
- Si no va a utilizar el aparato durante un largo período de tiempo, tire del enchufe de la pared.
Se pueden producir incendios debido al deterioro del aislamiento.
- No permite que los niños toquen o jueguen con el panel de control ubicado en la parte delantera del aparato.
- El refrigerante utilizado para el frigorífico/congelador y los gases del material de aislamiento se deben desechar conforme a unos procedimientos especiales.
Compruebe que los tubos de la parte trasera del aparato están dañados antes de desecharlos.

Identificación de las piezas

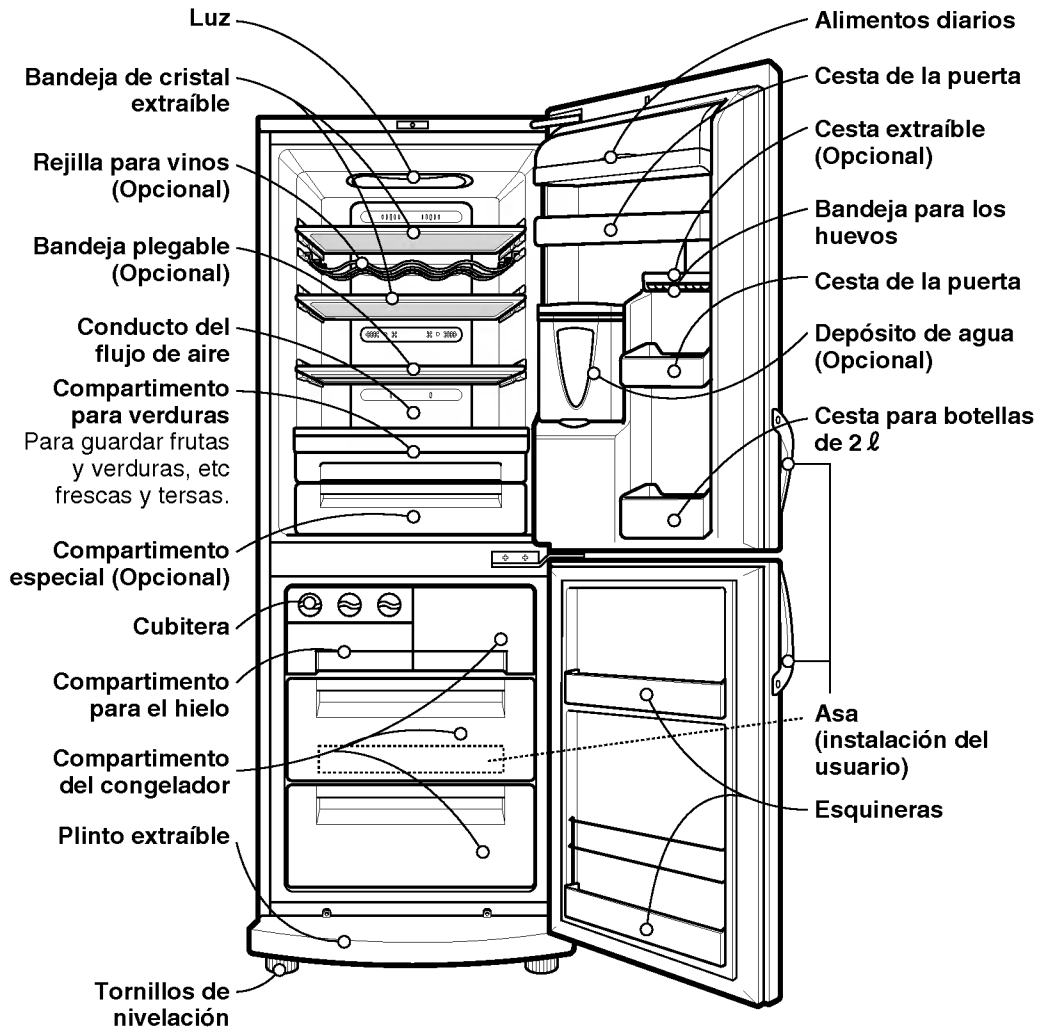

Nota

Es posible que su unidad no cuente con algunas partes, ya que sólo se utilizan en ciertos modelos. (Por ejemplo, el compartimento especial no se incluye para todos los modelos).

Instalación

Instalación

1. Busque un lugar apropiado.
Coloque su frigorífico-congelador donde tenga un acceso fácil.
2. Evite colocar el aparato cerca de fuentes de calor, luz del sol directa o humedad.
3. Debe haber una circulación de aire apropiada en su frigorífico-congelador para que éste funcione eficazmente. Si su frigorífico-congelador está situado en una zona ahuecada de la pared, mantenga una distancia mínima de 5 cm en la parte superior.
4. Para evitar vibraciones, asegúrese de que el aparato está perfectamente nivelado. Si es el suelo no es uniforme, adapte los tornillos reguladores para compensar la falta de uniformidad.
La parte frontal debe estar ligeramente más alta que la parte de atrás para facilitar el cierre de la puerta. Los tornillos reguladores se pueden girar fácilmente inclinando ligeramente el aparato. Gire los tornillos reguladores en sentido (↻) contrario a las agujas del reloj para elevar el aparato y en el mismo sentido (↻) de las agujas del reloj para bajarlo.
5. Limpie su frigorífico-congelador completamente y retire todo el polvo acumulado durante el envío.
6. Instale los accesorios, como la caja para los cubos de hielo, en su lugar apropiado. Se embalan juntos para impedir que se deterioren durante el envío.
7. Conecte el cable de alimentación (o enchufe) a la toma de corriente. No utilice la misma toma de corriente para otros aparatos.

Puesta en marcha

Una vez que su frigorífico-congelador esté instalado, deje que se estabilice durante 2-3 horas a una temperatura de funcionamiento normal antes de introducir en él alimentos frescos o congelados.

Si se desconecta la clavija de toma de corriente, espere 5 minutos antes de la nueva puesta en marcha.

Su frigorífico-congelador ya está listo para su uso.

Funcionamiento

Control De Temperatura

El frigorífico congelador dispone de controles que permiten la regulación de temperatura de los compartimentos del frigorífico y del congelador.

Display del control de temperatura

Ajuste de temperaturas y funciones

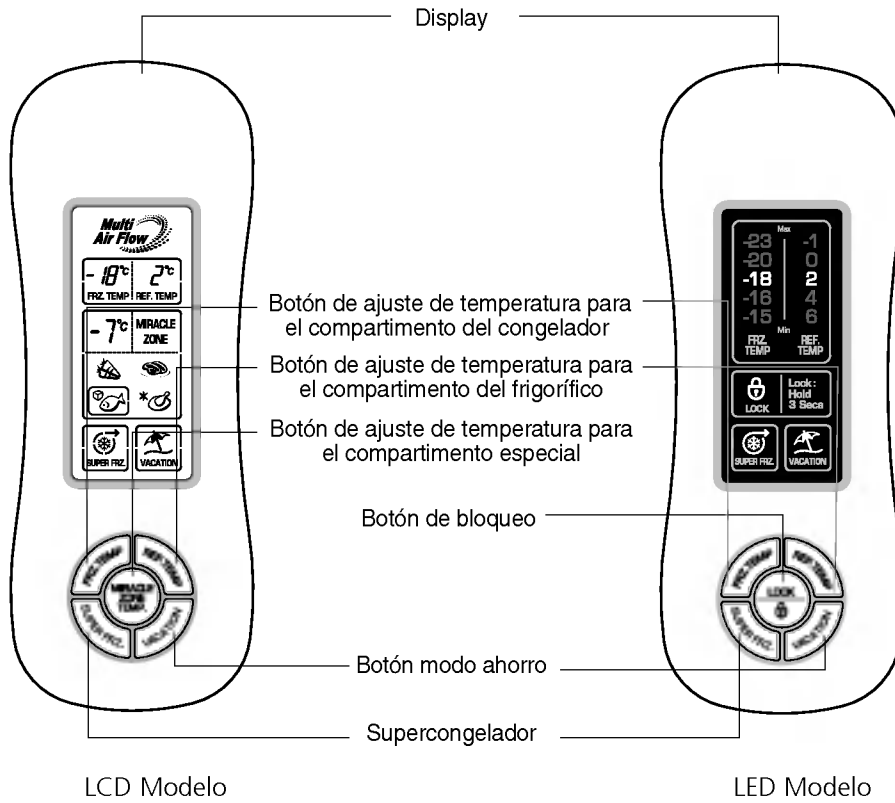

Funcionamiento

Nota

Todas las funciones de ajuste del modelo LCD al pulsar los botones.

Ajuste de la temperatura del compartimento del frigorífico y congelador

- La temperatura inicial del compartimento del congelador y del frigorífico es -18°C y 2°C respectivamente.

Ahora podrá ajustar la temperatura de los compartimentos como desee.

LCD Modelo

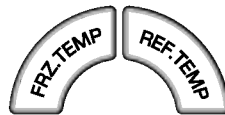
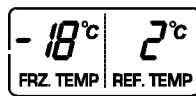

- Al pulsar el botón de control de temperatura, la temperatura del frigorífico o del congelador cambiará grado a grado.

LED Modelo

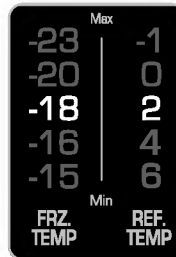

- Al pulsar los controles de temperatura, la temperatura del compartimento del frigorífico y del congelador se repite en este orden.

Compartimento del frigorífico:
 $2^{\circ}\text{C} \rightarrow 0^{\circ}\text{C} \rightarrow -1^{\circ}\text{C} \rightarrow 6^{\circ}\text{C}$
 $\rightarrow 4^{\circ}\text{C}$

Compartimento del congelador:
 $-18^{\circ}\text{C} \rightarrow -20^{\circ}\text{C} \rightarrow -23^{\circ}\text{C}$
 $\rightarrow -15^{\circ}\text{C} \rightarrow -16^{\circ}\text{C}$

Nota

La temperatura interna actual variará dependiendo del estado de la comida, ya que la temperatura indicada es la temperatura a la que se pretende llegar y no la temperatura actual del frigorífico.

El funcionamiento del frigorífico será débil al principio. Ajuste la temperatura como se ha indicado anteriormente después de utilizar al mínimo el frigorífico durante 2~3 días.

Funcionamiento

Temperatura del compartimento especial (Opcional)

- Pulsando este botón, se pueden almacenar verduras, frutas (a una temperatura de conservación relativamente baja) u otros alimentos como carne para descongelar, pescado crudo, etc.

Utilización

- Se puede elegir el intervalo de temperatura dependiendo de los alimentos almacenados.

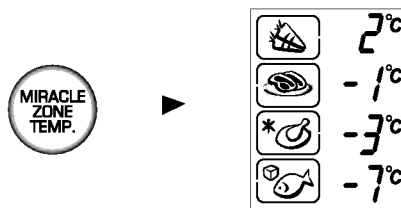

- Existen 4 intervalos de temperatura: 2°C, -1°C, -3°C, y -7°C.
Las verduras y frutas y los alimentos de almacenamiento en frío que necesitan humedad y carnes y pescados se pueden almacenar más frescos dependiendo de los alimentos almacenados.

Funcionamiento

Supercongelador

- Seleccione esta función para congelar rápidamente.
- Esta función se utiliza si desea congelar alimentos de forma rápida. Pulse el botón SUPERFRZ (supercongelador) una vez, y este modo de congelación rápida se activará con la luz encendida.
- La función de supercongelador estará activa durante 3 horas. Cuando finaliza, pasa de forma automática al estado normal. Si desea interrumpir este modo, pulse el botón SUPERFRZ de nuevo, la luz se apagará y el modo de supercongelador se interrumpirá volviendo al estado normal.

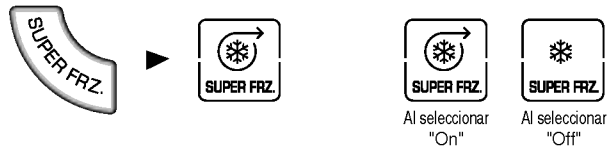

Vacaciones

- La flecha permanecerá si está encendido después de parpadear cuatro veces al seleccionar este modo.
- Esta función resulta especialmente útil cuando se vaya de vacaciones, ya que el frigorífico congelador funciona en modo de ahorro de energía reduciendo el consumo al máximo. Pulse el botón "VAC" para activar esta función y púselo de nuevo para desactivarla.



Nota

Cuando el modo de vacaciones está encendido, el resto de botones no funcionarán. Cuando regrese de las vacaciones, pulse el botón de desactivación de este modo para que el resto de botones vuelvan a funcionar y el frigorífico vuelva a la temperatura anteriormente establecida.

Auto comprobación

- Esta función detecta automáticamente si se producen fallos cuando el frigorífico está en uso.
- Si el fallo se produce en el producto, no funciona al pulsar los botones y no realiza un funcionamiento normal, no desconecte el frigorífico y contacte inmediatamente con el centro de reparaciones local.
- Si el frigorífico se desconecta, el técnico de reparaciones tardará mucho tiempo en detectar el fallo.

Bloqueo

Para el modelo LED

- Al pulsar este botón, se interrumpirá el funcionamiento de otros botones.
- "Locking" para bloqueo o "Un-Locking" para desbloqueo se repite cuando se pulsa el botón LOCK de bloqueo.
(Pulse el botón "LOCK" de bloqueo durante tres segundos para bloquearlo o desbloquearlo.)
- Al activar "LOCK", el resto de botones no funcionará cuando se pulsen.

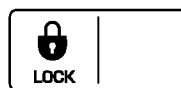

Al seleccionar "LOCK" Al seleccionar "UNLOCK"

Cesta extraíble (Opcional)

1. La tapa para cestas se puede desplazar hacia la izquierda y hacia la derecha.
2. Si desea quitar la cesta extraíble, quite primero la parte delantera de ésta y súbala hasta que oiga un clic y tire de ella hacia afuera.
3. Vuelva a colocar la cesta extraíble deslizándola hacia abajo por la ranura del soporte que desee y bájela hasta que la bloquee en su lugar. Vuelva a colocar la parte delantera de la cesta en su lugar.

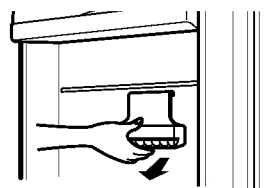
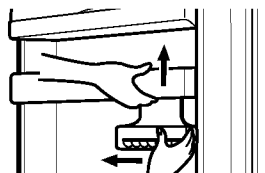

Nota

Cuando vaya a cambiar la cesta, tire de ella hacia abajo y hacia fuera como en este dibujo.

Funcionamiento

Alarma de la puerta

- Cuando se deja la puerta del frigorífico abierta cierto tiempo, sonará una alarma. Póngase en contacto con el centro de reparaciones local si la alarma sigue sonando después de cerrar la puerta.

Cubitos

- Rellene el recipiente para hacer cubitos con agua. Si llena totalmente el recipiente, los cubitos no se separarán y el agua se derramará amontonando los cubitos.
- El hielo caerá en la cesta de cubitos girando el asa de separación de hielo del compartimento de la cubitera.

Nota

- Si gira el asa de separación de cubitos antes de que estén completamente congelados, es posible que caiga agua en la cesta de almacenamiento de agua amontonando el hielo.

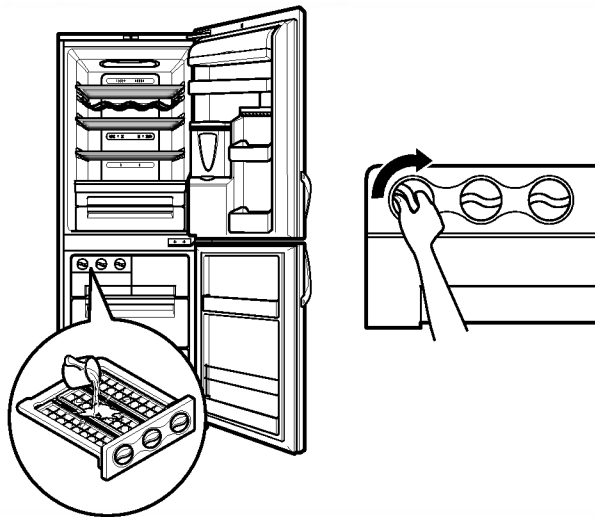

Consejo

- Ponga la bandeja de hielos bajo el grifo de agua para sacar los cubitos con facilidad.

Descongelación

- La descongelación se produce de forma automática.
- El agua descongelada fluye hacia abajo hasta la bandeja de evaporación y se evaporará automáticamente.

Funcionamiento

Dispensador De Agua (Opcional)

Características

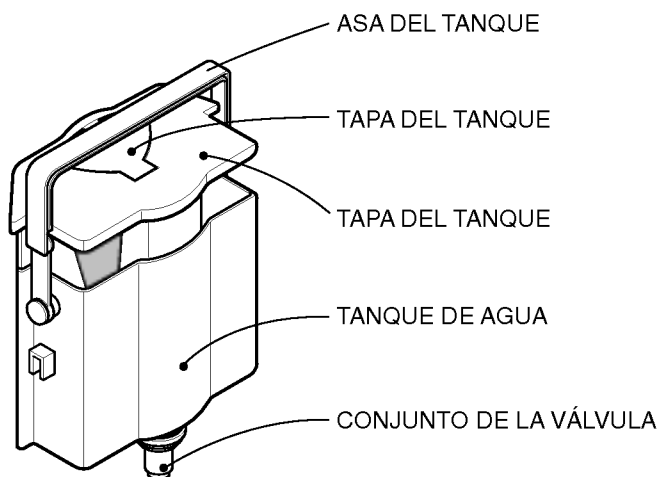
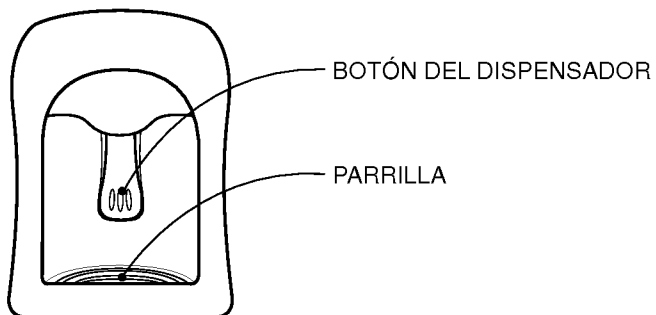

Instalación

- Monte el CONJUNTO DE LA VÁLVULA cuando la haya ajustado correctamente en el ORIFICIO DE LA PUERTA.

Funcionamiento

Llenado del TANQUE DE AGUA

1. Gire el ASA del tanque hacia atrás con el TANQUE DE AGUA instalado en la PUERTA. Abra la TAPA DEL TANQUE (PEQUEÑA) y rellene con agua utilizando una tetera.

* Vierta el agua mirando al cristal de la parte delantera del TANQUE DE AGUA

* Puede verter agua hasta alcanzar 4.5ℓ.

2. Presione y ajuste la TAPA DEL TANQUE (PEQUEÑA).

3. Ajuste el ASA DEL TANQUE en su posición adecuada después de verter el agua.

BEBIDA

1. Pulse el botón del dispensador con un vaso.

2. Al pulsar el botón, el agua del interior del dispensador sale.

3. Debe retirar el vaso con cuidado desde el botón de forma que el agua no caiga.

⚠ Atención

No vierta otro tipo de líquidos (leche, zumo, refrescos, etc.) que no sea agua. No vierta concretamente líquidos que sean granulados (puede provocar fallos de funcionamiento).

Funcionamiento

Bandeja plegable (opcional)

- Podrá guardar elementos como botellas de 5 l. presionando sobre la mitad delantera de la bandeja hacia la parte inferior de la otra mitad. Tire de nuevo hacia fuera para colocarla en la posición inicial.

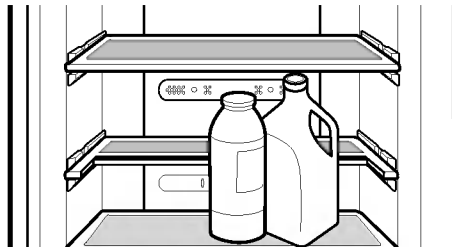
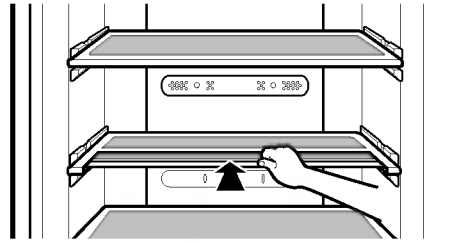

Rejilla para el vino (opcional)

- Se pueden guardar botellas lateralmente con la esquinera para vinos. Después podrá darle la vuelta a la rejilla y colocarla sobre la bandeja. Así habrá más espacio en la bandeja.

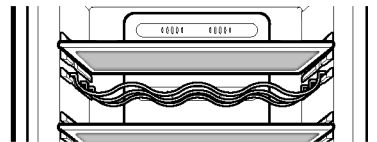

Ej.) en uso

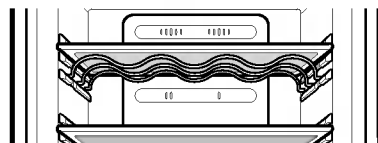

Ej.) sin usar

Almacenamiento De Alimentos

▲ Atención

- No almacene alimentos que se estropeen fácilmente a bajas temperaturas, como el plátano y el melón.
- Deje enfriar la comida caliente antes de guardarla. Si se guarda comida caliente en el frigorífico-congelador, se pueden estropear otros alimentos y además el consumo de energía es mucho mayor.
- Para almacenar alimentos, utilice recipientes con tapas. Esto impide que se evapore la humedad y contribuye a mantener el sabor y el valor nutritivo de los alimentos.
- No bloquee con comida los tubos ventiladores. La circulación constante de aire frío mantiene uniforme la temperatura del frigorífico-congelador.
- No abra la puerta constantemente. Cuando se abre la puerta entra aire caliente en el frigorífico-congelador y esto conlleva un aumento de la temperatura.
- No guarde demasiados alimentos en las baldas de la puerta, ya que esto puede impedir que la puerta se cierre totalmente.
- No ponga botellas en el compartimento del congelador ya que cuando se congelan pueden estallar.
- No vuelva a congelar comida que ha sido descongelada. Esto hace que los alimentos pierdan sabor y valor nutritivo.
- No guarde productos farmacéuticos, materiales científicos u otros productos sensibles a la temperatura en el frigorífico.
No se deben guardar en el frigorífico los productos sujetos a estrictos controles de temperatura.

Recomendaciones relativas al almacenamiento de alimentos

- La cesta de la puerta del congelador con el símbolo *** *** está a -12°C , adecuada para el almacenamiento a corto plazo de comida congelada.
- Si desea congelar rápidamente nuevos alimentos, colóquela en el cajón medio del compartimento del congelador y pulse el botón del supercongelador.

Nota

Cuando el frigorífico-congelador está situado en un lugar caliente y húmedo, si se guardan muchos vegetales en el mismo o su puerta se abre constantemente se pueden formar gotas de agua en su interior sin que esto afecte a su rendimiento.

Retire las gotas de agua con un paño seco.

Cuidado y Mantenimiento

Información General

Corte de energía

- Un corte de energía de 1-2 horas no perjudica la conservación de los alimentos. Procure evitar abrir y cerrar la puerta con mucha frecuencia.

En caso de mudanza

- Retire toda la comida del frigorífico-congelador y precinte con firmeza todas los accesorios sueltos.
- Gire los tornillos reguladores hasta el tope antes de retirar el aparato; en caso contrario los tornillos pueden rayar el suelo o impedir el desplazamiento del frigorífico-congelador.

Tubo anticondensación

- El tubo anticondensación está instalado por toda la parte delantera del frigorífico-congelador así como en la línea divisoria entre el compartimento frigorífico y el compartimento congelador con el fin de evitar la formación de gotas.

Tubo anticondensación

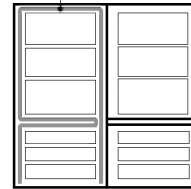

- Es normal que el frigorífico-congelador se caliente, especialmente después de la instalación o cuando la temperatura ambiente es alta.

Cuidado y Mantenimiento

Sustitución de la luz

1. Desenchufe el cable de alimentación de la toma de corriente.
2. Quite la tapa del habitáculo para la luz tirando de ella hacia abajo.
3. Quite la bombilla girándola en el sentido contrario al de las agujas del reloj y coloque una nueva.
4. Vuelva a montarlo todo en el orden inverso que siguió al desmontarlo. La bombilla que se utilice debe tener las mismas especificaciones que la original.

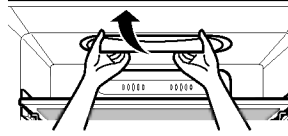

⚠ Atención

- Debe comprobar la anilla torácica fabricada en caucho cuya función es evitar que se produzcan chispas eléctricas.
- No toque la luz si ha estado encendida mucho tiempo, ya que puede estar muy caliente.

Nota

- La capacidad de la luz es MAX 30W.
- La luz permanecerá encendida durante 7 minutos si la puerta se deja abierta y después se apagará por su seguridad. (La luz se volverá a encender al abrir la puerta.)

Cambio de la posición de la puerta

- El frigorífico congelador está diseñado para cambiar la posición de la puerta, es decir, se puede abrir hacia la izquierda o derecha para que encaje en la cocina.

⚠ Atención

Deberá llamar a un técnico especializado si desea cambiar la posición de la puerta.

Cuidado y Mantenimiento

Limpieza

Antes de limpiar

No olvide desenchufar el aparato.

Exterior

Limpie la parte exterior del aparato con un paño suave humedecido con agua caliente o detergente líquido. Si utiliza detergente, no olvide retirarlo con un paño húmedo limpio.

Interior

Siga las instrucciones del apartado anterior.

Después de limpiar

Compruebe que el cable de potencia no está deteriorado, que la clavija no esté sobrecalentada y que esté bien introducida en la toma de corriente.

Advertencia

No se olvide de secar el aparato con un paño después de lavarlo con agua.

No utilice abrasivos, petróleo, benceno, disolvente, ácido clorhídrico, agua hirviendo, cepillos ásperos, etc, ya que pueden deteriorar las piezas del frigorífico-congelador.

Cuidado y Mantenimiento

PARRILLA y BANDEJA DE GOTEOS

1. Quite la parte del orificio de la rejilla con el dedo.
2. Limpie la humedad que haya alrededor de la parte de la puerta y la bandeja para goteos con un trapo limpio.

Dispensador exterior

Limpie la humedad que haya alrededor del dispensador y del botón utilizando un trapo.

Tanque del agua

1. Levante el TANQUE DEL AGUA presionando sobre la PALANCA fija al final del TANQUE DEL AGUA y, a continuación, retírelo.
2. Limpie las piezas exteriores e interiores del TANQUE DEL AGUA utilizando un producto de limpieza neutro después de retirar la TAPA DEL TANQUE (GRANDE).

Tapa del tanque (grande y pequeña)

Limpie la tapa del tanque (grande y pequeña) con un producto de limpieza neutro.

Se le aconseja que utilice un cepillo pequeño para limpiar las ranuras de la TAPA DEL TANQUE.

Conjunto de la válvula

Limpie el CONJUNTO DE LA VÁLVULA con un cepillo pequeño. Límpielo mientras funciona la parte inferior del conjunto de la válvula. Fije siempre el sello de caucho que se separa para limpiarlo en la posición actual (puede que se produzcan escapes de agua).

Localización y reparación de averías

Problema	Posibles causas
El frigorífico-congelador no funciona	<p>Antes de acudir a la asistencia técnica, consulte la lista de abajo. Esto supondrá un ahorro de tiempo y dinero. Esta lista incluye los incidentes más frecuentes que no son debidos a la fabricación o materiales defectuosos de este aparato.</p> <ul style="list-style-type: none"> • Puede que la clavija esté desenchufada de la toma de corriente. Enchúfela con firmeza. • El fusible doméstico se ha quemado o ha saltado el interruptor. Compruebe el fusible y sustitúyalo si es necesario, y vuelva a conectar el interruptor. • Corte de energía. Compruebe las luces de la casa.
Temperatura del Frigorífico o del Congelador demasiado caliente	<ul style="list-style-type: none"> • El mando de la temperatura no está situado en la posición adecuada. Remítase a la sección Control de Temperatura. • El aparato está próximo a una fuente de calor. • Medio cálido – apertura frecuente de puertas. • La puerta se mantiene abierta durante mucho tiempo. • Algún envase impide que se cierre la puerta o bloquea el conducto de aire del compartimento congelador.
Vibración, traqueteo o ruidos anormales	<ul style="list-style-type: none"> • Puede que el suelo en el que el aparato está instalado no sea uniforme o que el frigorífico-congelador no esté firme. Nivélelo girando el tornillo regulador. • Presencia de objetos innecesarios en la parte trasera del aparato.
Escarcha o cristales de de hielo en comida congelada	<ul style="list-style-type: none"> • Puede que se haya dejado la puerta entreabierta o que un envase impide que ésta se cierre. • Apertura de puerta prolongada o muy frecuente. • Es normal que se formen escarchas dentro de los envases.

Localización y reparación de averías

Problema	Posibles causas
Acumulación de humedad en el aparato	<ul style="list-style-type: none"> • Es probable que esto suceda en un espacio húmedo. Limpie con un paño seco.
Acumulación de humedad en el interior	<ul style="list-style-type: none"> • Apertura de puerta prolongada o muy frecuente. • Cuando el ambiente es húmedo, al abrir las puertas el aire lleva la humedad hacia el frigorífico.
El frigorífico despidе mal olor	<ul style="list-style-type: none"> • Los alimentos que despiden mucho olor deben guardarse herméticamente o envolverse. • Compruebe si hay comida estropeada. • El interior necesita limpieza. Remítase a la sección LIMPIEZA.
La puerta no cierra adecuadamente	<ul style="list-style-type: none"> • Hay algún envase que impide que la puerta se cierre. Retírelos. • El frigorífico-congelador no está nivelado. Ajuste los tornillos reguladores. • Puede que el suelo en el que el aparato está instalado no sea uniforme o que el frigorífico-congelador no esté firme. Eleve ligeramente la parte delantera con el tornillo regulador.
La luz del interior no funciona	<ul style="list-style-type: none"> • No hay corriente en la toma. • Hay que cambiar la lámpara. Remítase a la sección Sustitución de lámpara



TARJETA DE GARANTÍA

- 1.- Guarde durante todo el período de garantía esta tarjeta debidamente cumplimentada y sellada por la tienda junto con la factura de compra.
- 2.- Cuando requiera cualquier servicio de reparación deberá mostrar esta tarjeta de garantía.
- 3.- Para cualquier información sobre nuestros productos, nuestra compañía, o si tiene cualquier duda o quiere hacer alguna consulta puede hacerlo a través de nuestras web o nuestra línea de atención al cliente.
- 4.- Lea detenidamente el contenido de esta tarjeta de garantía.

DATOS DEL USUARIO Y DEL PRODUCTO

NOMBRE Y APELLIDOS:

DOMICILIO:

C. POSTAL:

POBLACIÓN:

PROVINCIA:

TELÉFONO:

FECHA DE COMPRA:

MODELO:

Nº DE SERIE:

SELLO DEL ESTABLECIMIENTO:

RELLENAR TODOS LOS DATOS POR EL ESTABLECIMIENTO O TIENDA EN EL MOMENTO DE LA COMPRA

**CERTIFICADO DE GARANTIA
(FRIGORÍFICOS)**

- REQUISITOS PARA LA VALIDEZ DE LA GARANTIA**
- 1) Para beneficiarse de la garantía, es IMPRESCINDIBLE presentar el certificado de garantía.
 - 1.1) En el periodo pre-venta (tienda), esta deberá reflejar el número de garantía, modelo del aparato y número de serie del mismo.
 - 1.2) En el periodo de garantía (usuario), deberá estar cumplimentada en todos sus puntos, coincidiendo la fecha de inicio de la garantía con la fecha de la factura de compra.
 - 2) Para que la garantía sea válida, es IMPRESCINDIBLE que el usuario o tienda, cumplimente en el momento de efectuar la adquisición, todos los aparatos que en la misma se indican.
 - 3) Los beneficios de la garantía solo serán válidos si se utilizan los Servicios Técnicos que LG ELECTRONICS ESPAÑA, S.A. tiene establecidos en su Red de Asistencia Técnica.
 - 4) El aparato debe ser utilizado de conformidad con las instrucciones que se detallan en su manual.

COBERTURA DE LA GARANTIA

- La garantía se aplica a los modelos de FRIGORÍFICOS.
- El periodo de garantía es el siguiente:
 - Desplazamiento: 6 meses
 - Piezas y mano de obra: 2 años
- Garantía extendida en este producto: Compresor 7 Años.
- La aplicación de la garantía comienza a partir de la fecha de adquisición (Fecha de la Factura).

EXCLUSIONES DE LA GARANTIA

- Incumplimiento de cualquiera de los requisitos del punto anterior.
- Todo componente o accesorio interior o exterior del aparato, que no este especificado e incluido en este certificado de garantía.
 - Las puestas en marcha (excepto side by side y / o promociones exclusivas) y demostraciones de funcionamiento al usuario.
 - Si la avería es producida por incendio, inundación, agentes meteorológicos, golpeo, aplastamiento o aplicación de voltaje o energía inadecuada.
 - Los daños por el mal trato, incluidos los del transporte, que deberán reclamarse en presencia del personal de la compañía de transportes, por lo que conviene inspeccionar los paquetes antes de conformar los albaranes de entrega correspondientes.
 - Las averías producidas por rotura o daño físicos, tales como carcassas, plásticos, pinturas, esmaltes, cristales, embellecedores y similares.
 - Los productos por mal uso al no atender las instrucciones de funcionamiento y manejo que se adjuntan con cada aparato.
 - Por la utilización de accesorios no adecuados en el aparato.
 - Por la utilización de recambios no originales LG en el aparato.
 - Partes móviles (puertas, cajetines, bandejas, tapas, etc...).
 - Las partes de madera, goma, plásticos, cristal.
 - Los aparatos que no lleven identificado el número de serie de fábrica o que éste haya sido alterado o borrado.
 - Cuando el número de serie no coincida con el número expresado en el certificado de garantía.
 - Si el aparato es reparado o manipulado por personal no autorizado por LG ELECTRONICS ESPAÑA, S.A.
 - Los trabajos de mantenimiento propios de cada aparato, cualquiera que sea su periodicidad.
 - Cuando la avería la produce un componente o accesorio interno o externo al aparato no incluido o especificado en este certificado de garantía.
 - Las averías producidas por el uso normal del aparato, tales como obstrucción de desagües, limpiezas de filtros, desgaste de correas de tracción, etc...

NOTA IMPORTANTE

- Durante el tiempo que dure la reparación, no se abonaran daños y perjuicios por el tiempo que el aparato este fuera de servicio.
- LG ELECTRONICS ESPAÑA, S.A. no se hace responsable de los daños que un aparato pueda causar a elementos externos.
- La garantía de LG ELECTRONICS ESPAÑA, S.A. sustituye al impreso de origen para todo el territorio del estado español.
- Este aparato esta pensado y fabricado exclusivamente para uso domestico, nunca para uso industrial o profesional.

DIRECTORIO DE CONTACTOS LG**902.500.234**

Este es nuestro número de atención al cliente para cualquier tipo de consulta, reclamación o para requerir asistencia técnica.

<http://es.lgservice.com>

A través de esta web podrá descargarse manuales, actualizaciones de SW y realizar consultas técnicas por e-mail.

www.lge.es

Esta es nuestra página corporativa donde podrán encontrar información sobre nuestra compañía.

**OFICINAS CENTRALES LG
ELECTRONICS ESPAÑA S.A.**

Complejo Europa Empresarial
Edificio Madrid
Ctra. Nacional VI, Km. 24
28230 Las Rozas MADRID
Tel: (34-91)211.22.22
Fax:(34-91)211.22.46

**CENTRAL DE SERVICIOS
TÉCNICOS LG
ELECTRONICS ESPAÑA S.A.**

Pol. In. El Oliveral Sector 13
Parcela 27 A
Ribarroja del Turia 46190
VALENCIA
Tel: (34-902) 500.234
Fax: (34-96) 305.05.01

Memo