



website:<http://us.lge.com>

☎ 1-800-243-0000

24 HOURS A DAY, 7 DAYS A WEEK FOR LG CUSTOMER SERVICE
para el Servicio LG (Atención al Cliente) 24 horas al día, 7 días a la semana

LSC 27970ST

SXS REFRIGERATOR

User's Guide

Please read this guide thoroughly
before operating and keep it handy
for reference at all times.

SXS REFRIGERATEUR

Manuel d'utilisation

Prière de lire attentivement le présent manuel
avant d'utiliser le réfrigérateur.
Conserver à portée de main pour pouvoir le
consulter à tout moment.

FRIGORÍFICO **SXS**

Guía de usuario

Lea detenidamente estas instrucciones
antes utilizar el frigorífico y guárdelas
como referencia para el futuro.

Índice

Introducción	Registro	103
	Indicaciones sobre seguridad importantes	103
	Identificación de las piezas	104
Instalación	Suelo nivelado y resistente	105
	Desinstalación de las puertas	106
	Monte las puertas de los compartimentos del congelador y del frigorífico	107
	Previo a la instalación	107
	Instrucciones de conexión a un suministro de agua	108
	Ajuste de altura	111
Funcionamiento	Inicio	112
	Ajuste de las temperaturas y las funciones	112
	Temperatura	113
	Dispensador	114
	Menu	116
	Bandeja	137
	Control de la humedad en el compartimento de verdura	137
	Temperatura del compartimento OptiFresh™	138
OptiFresh™	138	
Sugerencias sobre el almacenamiento de los alimentos	Colocación de los alimentos	139
	Almacenamiento de los alimentos	140
Cuidado y mantenimiento	Desinstalación de las piezas	141
	Información general	144
	Limpieza	144
	Solución de problemas	145
	Código postal	151

Registro

Los números del modelo y de serie se encuentran en el compartimento interior o en la parte posterior del compartimento refrigerador. Estos números son exclusivos de esta unidad y no corresponden a otras unidades. Es conveniente incluir aquí dicha información y guardar este manual como registro permanente de la compra. Grape aquí la factura.

Fecha de compra : _____
 Distribuidor : _____
 Dirección del distribuidor : _____
 Teléfono del distribuidor : _____
 N° de modelo : _____
 N° de serie : _____

Indicaciones sobre seguridad importantes

Antes de utilizarlo, el frigorífico debe instalarse y ubicarse correctamente siguiendo las instrucciones de instalación de este manual.

No desenchufe el frigorífico tirando del cable de alimentación. Sujete el enchufe con fuerza y tire de él hacia fuera de la toma de corriente.

Al retirar el electrodoméstico de la pared, asegúrese de que éste no pasa por encima del cable de alimentación o de que lo dañe. No oprima el conducto del agua.

Una vez que el frigorífico esté en funcionamiento, no toque las superficies frías del compartimento congelador, especialmente con las manos mojadas o húmedas. La piel podría adherirse a las superficies muy frías.

Desenchufe el cable de alimentación de la toma de corriente para la limpieza u otros requerimientos. Nunca lo toque con las manos mojadas, ya que podría sufrir una descarga eléctrica y resultar herido.

No dañe, doble, enrolle, retuerza ni tire del cable de alimentación, ya que cualquier daño en el cable de alimentación podría causar el funcionamiento incorrecto del producto, un incendio o descargas eléctricas. Si no está seguro sobre si el electrodoméstico está conectado a tierra correctamente, consulte a un electricista cualificado.

No introduzca objetos de cristal en el congelador, ya que podrían romperse como resultado de la expansión al congelarse su contenido.

No introduzca las manos en el compartimento de hielo del suministrador de hielo automático. Podría lesionarse como resultado del funcionamiento del mismo.

El electrodoméstico no está diseñado para que lo utilicen niños sin vigilar.

Debe asegurarse de que los niños no jueguen con el electrodoméstico.

No permita que nadie se suba, se siente, se ponga de pie o se cuelgue de la puerta central para refrescos

Antes de colocar el frigorífico en su ubicación definitiva, asegúrese de que cuenta con la conexión eléctrica adecuada.

Es necesario un suministro eléctrico de 115 V, 60 Hz, CA sólo 15 o 20 Amp con fusible, con toma de tierra. Se recomienda utilizar un circuito independiente para el frigorífico. Utilice una toma de corriente que no se pueda desconectar. No utilice alargaderas.

El frigorífico debe situarse de manera que se pueda acceder fácilmente a la toma de corriente para desconectarlo en una emergencia.

Si el cable de alimentación resulta dañado, debe sustituirlo el fabricante, el representante del servicio técnico u otro tipo de personal cualificado con el fin de evitar riesgos.

No modifique ni prolongue el largo del cable de alimentación.

- Esto podría provocar una descarga eléctrica o un incendio.

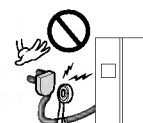
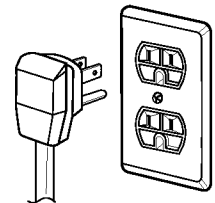

Método recomendado de conexión a tierra.

Acceso a la toma de corriente

Sustitución del cable de alimentación

 **Advertencia**

**Peligro de encierro
Advertencia**

PELIGRO: Riesgo de que los niños se queden encerrados.

Antes de deshacerse de su antiguo frigorífico o congelador:

Desmunte las puertas pero mantenga las bandejas en su sitio, de manera que los niños no se puedan meter fácilmente.

El electrodoméstico no está diseñado para que lo utilicen niños sin vigilar

Debe asegurarse de que los niños no jueguen con el electrodoméstico.

No guarde

No guarde ni utilice gasolina ni otros líquidos o vapores inflamables cerca de ningún electrodoméstico.

Conexión a tierra

En caso de que se produzca un cortocircuito eléctrico, la conexión a tierra reduce el riesgo de descargas eléctricas proporcionando una vía de escape para la corriente eléctrica.

Para prevenir posibles descargas eléctricas, debe conectarse a tierra este dispositivo.

El uso incorrecto de la conexión a tierra puede tener como resultado una descarga eléctrica. Si no entiende bien las instrucciones de conexión a tierra o tiene dudas sobre si la toma de tierra está bien conectada, consulte a un electricista cualificado o a un miembro del servicio técnico.

Identificación de las piezas

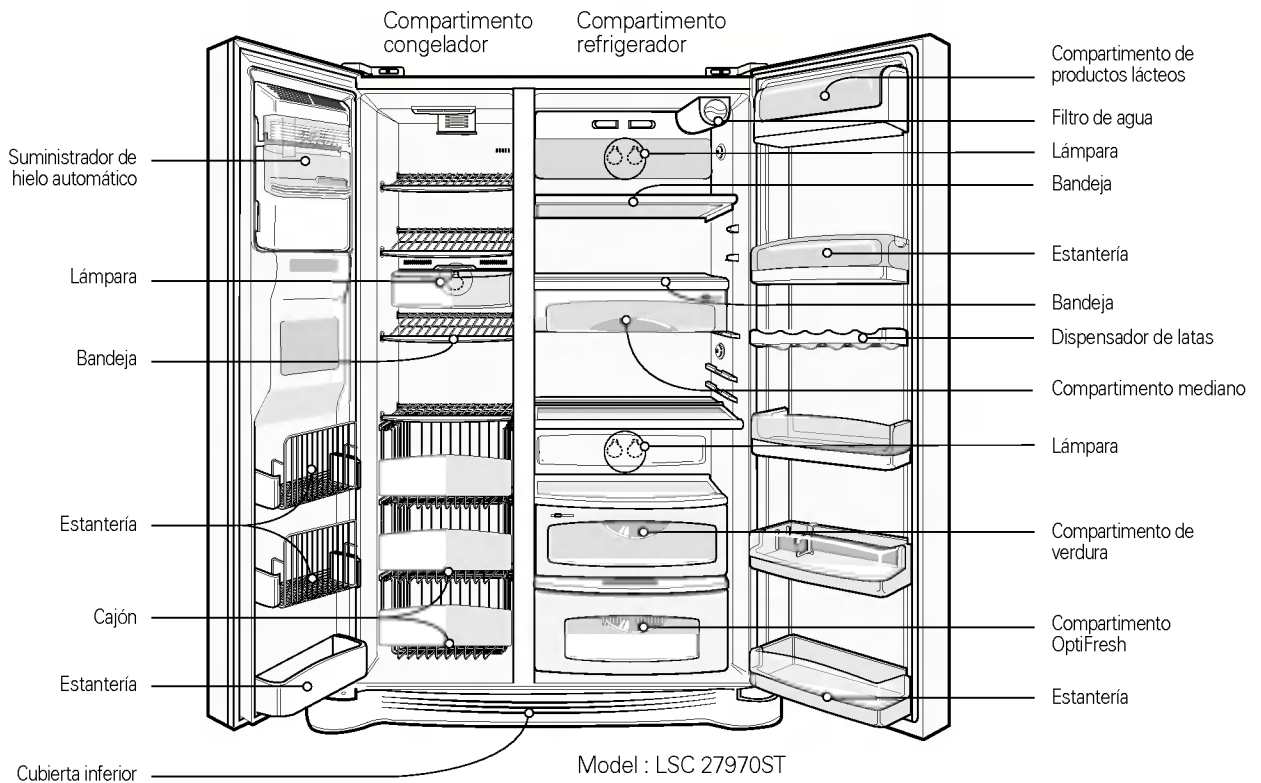

NOTA

- Las piezas, prestaciones y opciones de la unidad varían según el modelo. Su modelo puede no incluir todas las opciones.

Suelo nivelado y resistente

Ubicación de la instalación

Una instalación inestable puede ser causa de vibraciones y ruidos. Si el suelo sobre el que piensa instalar el frigorífico fuera inestable, nivele la unidad girando el tornillo de ajuste de altura. La moqueta o el revestimiento del suelo sobre el que instale la unidad puede decolorarse debido al calor procedente de la parte inferior del frigorífico. Así, instale una tela gruesa bajo el frigorífico, si fuera necesario.

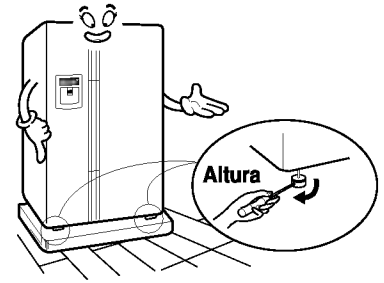

A una distancia adecuada de elementos cercanos

Por favor, mantenga el frigorífico a una distancia prudente de otros objetos. Una distancia demasiado reducida entre la unidad y los elementos cercanos podría conllevar una reducción de la capacidad de congelación y un aumento del consumo de electricidad.



Donde pueda conectar fácilmente el suministro de agua, en lugar seco

Seleccione un lugar donde pueda conectar fácilmente el suministro de agua entre la máquina automática de hielo y el dispensador. La instalación del frigorífico en un lugar húmedo podría ser causa de oxidación y representar un riesgo eléctrico.

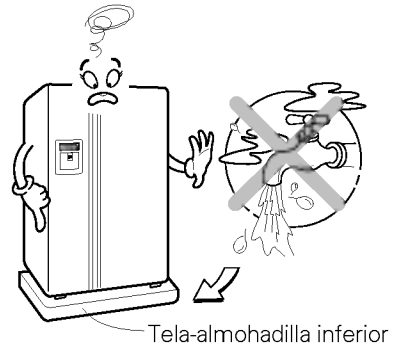

Lejos de Fuentes de calor o gas de carbón

En lugares con altas temperaturas, la capacidad de congelación puede verse deteriorada, al mismo tiempo que aumenta la carga eléctrica. El gas de carbón y el humo pueden decolorar el aspecto exterior de la unidad.

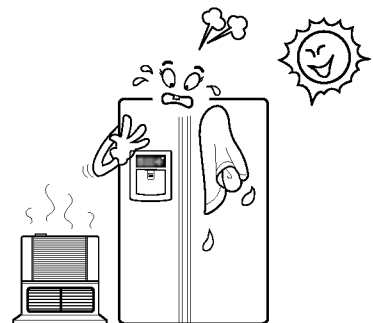

NOTE

- Instale el frigorífico en un lugar donde la temperatura ambiente se encuentre entre 5°C ~ 43°C (41°F~110°F). Las temperaturas fuera de esta horquilla podría ser causa de averías en el producto. Además, el tubo entre el dispensador y la máquina automática de hielo podría congelarse.

⚠ Advertencia

Retire la cubierta inferior y el tubo de suministro de agua

Desinstalación de la puerta del compartimento congelador

Desinstalación de la puerta del compartimento refrigerador

Desinstalación de las puertas

Peligro de descarga eléctrica

Desconecte la alimentación eléctrica del frigorífico antes de la instalación. De lo contrario, puede producirle la muerte o daños graves.

Si la puerta de acceso es demasiado estrecha para introducir la unidad, desmonte las puertas e introdúzcala de lado.

Tire hacia arriba de la cubierta inferior para retirarla y, a continuación, tire hacia arriba del tubo de suministro de agua, mientras mantiene presionada la zona ① que aparece en la figura de la derecha.

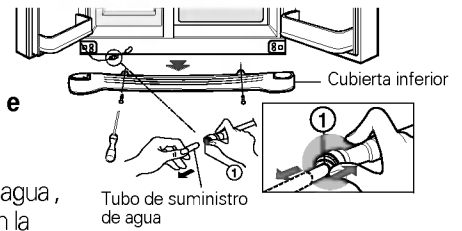

NOTA

- Si alguno de los extremos del tubo está deformado o desgastado, córtelo.

1) Retire la cubierta de la bisagra aflojando los tornillos. Desenchufe todas las conexiones excepto la línea a tierra.

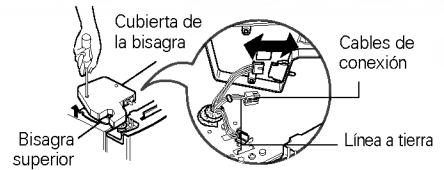

2) Retire el retén girándolo en sentido contrario a las agujas del reloj ① y levantando la bisagra superior.

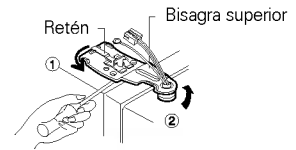

NOTA

- Al retirar la bisagra superior, tenga cuidado para que la puerta no se caiga hacia delante.

3) Retire la puerta del compartimento congelador levantándola hacia arriba. Debe tirar de la puerta hacia arriba hasta que el tubo de suministro de agua salga completamente.



NOTA

- Una vez desmontada la puerta, colóquela en la cocina donde se vaya a instalar el frigorífico. Tumbela sobre una manta y tenga cuidado de no dañar el tubo de suministro de agua.

1) Afloje los tornillos de la cubierta de la bisagra y retire la cubierta y los cables de conexión, en caso de que haya alguno, excepto la línea a tierra.

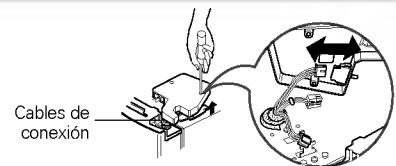

2) Retire el retén haciéndolo girar en el sentido de las agujas del reloj ① y, a continuación, retire la bisagra superior levantándola ②.

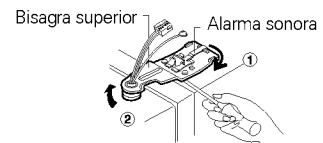

3) Retire la puerta del compartimento refrigerador levantándola.

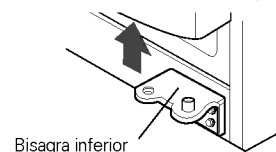

Desplazamiento del frigorífico

Pase el frigorífico lateralmente a través de la puerta de acceso, como muestra la figura derecha.

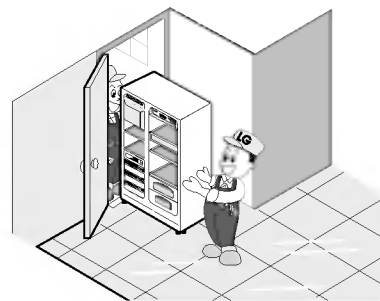

Monte las puertas de los compartimentos del congelador y del frigorífico

Monte las puertas en orden inverso al de su desmontaje, y una vez que hayan pasado a través de la puerta de acceso.

Previo a la instalación

Instalación del suministro de agua

- El funcionamiento de la máquina automática de hielo requiere una presión hidráulica de 21~121 psi (1,5~8,5 Kgf/cm²) (Es decir, un vaso de papel (180 cc) se llenaría rápidamente en 3 segundos).
- Si la presión hidráulica no alcanzara los 21 psi (1,5 Kgf/cm²), será necesario adquirir una bomba de presión independiente para lograr una proceso normal de producción de hielo y dispensación de agua fría.
- Mantenga la longitud total del conducto de suministro de agua inferior o igual a 26' (8 m), y tenga cuidado de no doblarlo. Si el conducto tuviera 26' (8 m) o más, podría ser causa de problemas en el suministro de agua debido a la presión hidráulica de drenaje.
- Instale el conducto de suministro de agua en una ubicación lejos de las fuentes de calor.

Advertencia

- Conectar únicamente a una fuente de agua potable.

Eliminación del antiguo equipo

Este electrodoméstico contiene fluidos (refrigerante, lubricante) y está compuesto de piezas y materiales reutilizables o reciclables. Todos los materiales importantes deben ser enviados al centro de recogida de residuos, a fin de poder ser reutilizados (reciclados). Por favor, póngase en contacto con su agencia local para obtener más información sobre el proceso de reciclado.

Conecte el frigorífico a una fuente de suministro de agua

Advertencia

Herramientas necesarias

Suministro de agua fría

Instrucciones de conexión a un suministro de agua

Lea todas las instrucciones detenidamente antes de comenzar.

Utilice únicamente un suministro de agua potable.

IMPORTANTE

- Si ya está utilizando el frigorífico antes de instalar el suministro de agua, coloque el suministrador de hielo en la posición **OFF (DESACTIVADO)** para evitar que funcione sin agua.
- Todas las instalaciones deben realizarse siguiendo la normativa local sobre fontanería.
- Utilice material de cobre y compruebe que no haya fugas.
- Instale únicamente material de cobre en las zonas en las que la temperatura esté por encima de 0 °C.
- Es posible que el suministrador de hielo tarde 24 horas en comenzar a producir hielo.

- Destornillador estándar
- Llaves de tuercas de 1,1 cm y 1,27 cm o dos llaves inglesas
- Destornillador para tuercas de 0,6 cm
- Broca para taladro de 0,6 cm
- Taladro manual o eléctrico (conectado a tierra)

NOTA

- El distribuidor del frigorífico tiene disponible un kit formado por una válvula de seccionamiento lateral de 0,6 cm, una pieza de empalme y un tubo de cobre. Antes de adquirirla, compruebe que una válvula de seccionamiento lateral cumple con la normativa de fontanería local. No utilice una válvula de perforación lateral de 0,4 cm, ya que reduce el caudal de agua y se bloquea con mayor facilidad.

La válvula de agua del suministrador de hielo contiene una arandela que regula la presión del agua.

El suministrador de hielo debe conectarse a un suministro de agua fría con una presión de 20~120 LPPC (40,6 cm²)

Conexión del tubo al suministro de agua

1. Desenchufe el frigorífico o desconecte la alimentación.
2. Cierre el suministro de agua principal. Abra el grifo más cercano para reducir la presión de la tubería. Puede resultar útil abrir una boca de riego exterior para que salga el agua del sistema de tuberías de la vivienda.
3. Localice una tubería de agua fría vertical de entre 0,6 cm y 1,2 cm cerca del frigorífico.

NOTA

- También se puede utilizar una tubería horizontal, pero debe tomarse esta precaución: Perfore la parte superior de la tubería, no la inferior. De esta forma, el agua se mantendrá alejada de la perforación. Esto también ayuda a que los sedimentos normales no se acumulen en la válvula.

4. Para determinar la longitud del tubo de cobre necesaria, mida la distancia entre la tubería de agua y el conducto situado en la parte inferior izquierda trasera del frigorífico. Añada 2.1 m más con el fin de poder mover el frigorífico para limpiarlo. Utilice un tubo de cobre de 0,6 cm de diámetro exterior. Asegúrese de que los extremos del tubo de cobre están cortados en ángulo recto.
5. Con un taladro, realice una perforación de 0,6 cm en la tubería de agua fría seleccionada.
6. Sujete la válvula de seccionamiento a la tubería de agua fría con una abrazadera. Compruebe que el extremo del tubo está introducido firmemente en la perforación de 0,6 cm de la tubería de agua y que la arandela se encuentra bajo la abrazadera. Apriete la tuerca de compactación. Apriete los tornillos de la abrazadera con cuidado y uniformemente, de manera que la arandela constituya un sello impermeable. No apriete excesivamente los tornillos, ya que de lo contrario podría aplastar el tubo de cobre, especialmente si utiliza un tubo de cobre blando (enrollado). Ya se puede conectar el tubo de cobre.
7. Deslice el manguito y la tuerca de compresión en el tubo de cobre como se muestra. Introduzca el extremo del tubo en el extremo de desagüe hasta donde sea posible. Apriete la tuerca de compresión en el extremo con una llave de tuercas. No apriete demasiado.
8. Coloque el extremo libre del tubo en un recipiente o en un fregadero, conecte el suministro de agua principal y purgue el tubo hasta que el agua sea clara. Cierre la válvula de seccionamiento de la tubería de agua. Enrolle el tubo de cobre como se muestra a continuación.

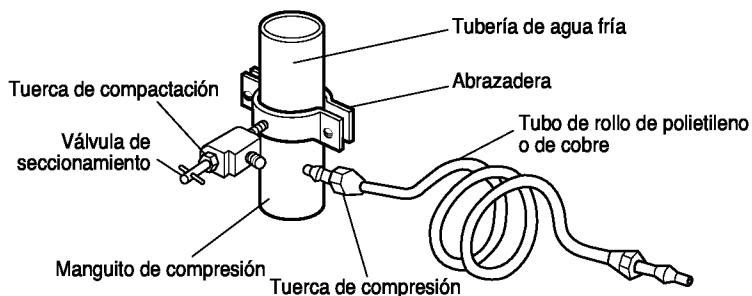

Conecte el tubo al frigorífico

Antes de realizar la conexión al frigorífico, asegúrese de que el cable de alimentación del frigorífico no está enchufado a la toma de corriente de la pared.

- Si el frigorífico no tiene un filtro de agua, se recomienda que instale uno. Si el suministro de agua arrastra arena u otro tipo de partículas que pueden bloquear el filtro de la válvula de agua del frigorífico. Instale el filtro en la tubería de agua cercana al frigorífico.

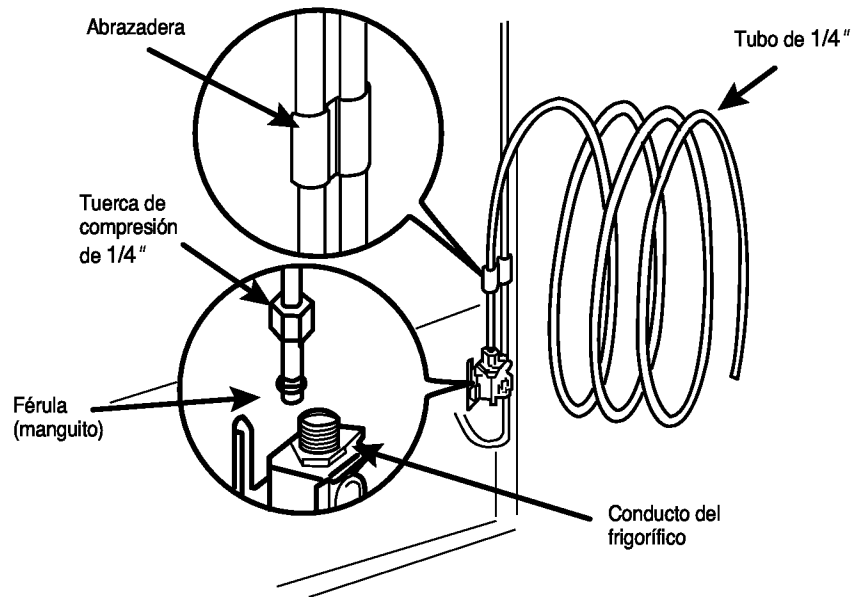

1. Retire la cubierta de plástico flexible de la válvula de agua.
2. Coloque la tuerca de compresión y la férula (manguito) en el extremo del tubo como se muestra.
3. Introduzca el extremo del tubo de cobre en el conducto hasta donde sea posible. Apriete la abrazadera mientras sujeta el tubo.

Abra la válvula de seccionamiento

Apriete cualquier empalme que presente fugas.

■ **Enchufe el frigorífico**

Coloque el rollo de tubo de cobre en la parte trasera del frigorífico de manera que no vibre contra éste ni contra la pared. Empuje el frigorífico hacia la pared.

■ **Conecte el suministrador de hielo**

Lleve el interruptor del suministrador de hielo a la posición ON (ACTIVADO). El suministrador no empezará a funcionar hasta que alcance la temperatura de funcionamiento de 15 °F (-9 °C). Entonces, comenzará a funcionar automáticamente.

Ajuste de altura

Si la puerta del compartimento del congelador es inferior a la puerta del compartimento del frigorífico

Nivélelas insertando un destornillador de cabeza plana (tipo -) en la ranura del tornillo de ajuste de altura izquierdo, y gírelo hacia la derecha (⌚).

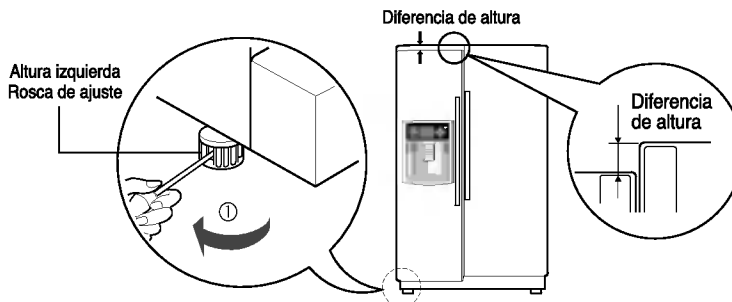

Si la puerta del compartimento del congelador es superior a la puerta del compartimento del frigorífico

Nivélelas insertando un destornillador de cabeza plana (tipo -) en la ranura del tornillo de ajuste de altura derecho, y gírelo hacia la derecha (⌚).

- primero método

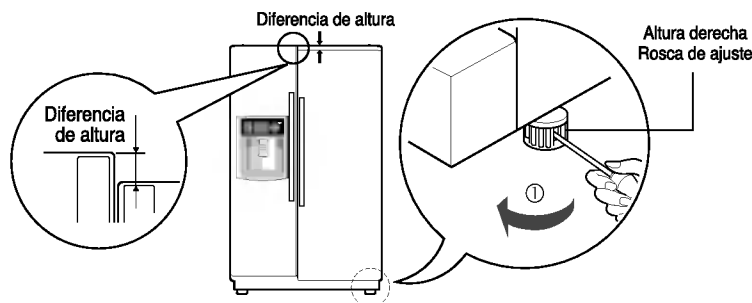

Si la puerta del compartimento del congelador es superior a la puerta del compartimento del frigorífico

Ajuste el nivel cuando la puerta del frigorífico sea inferior a la del congelador durante el uso de la unidad.

- segundo método

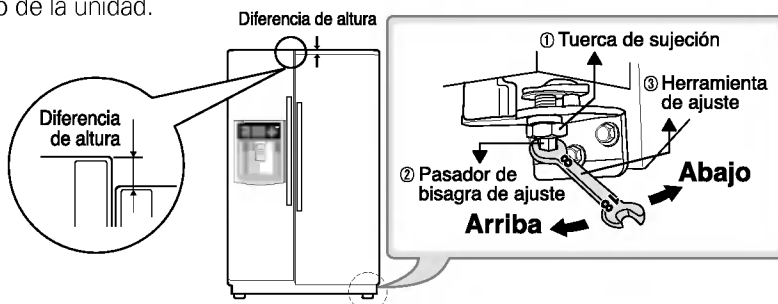

1. Utilizando el lado ancho de la herramienta de ajuste ③, gire la tuerca de sujeción ② (↻) hacia la derecha para aflojar la tuerca de prevención.
2. Utilizando el lado estrecho de la herramienta de ajuste, gire el pasador de bisagra de ajuste ② (↻) hacia la derecha o (↻) hacia la izquierda para nivelar la puerta del frigorífico y el congelador.
3. Una vez ajustado el nivel de la puerta, gire la tuerca de sujeción (↻) hacia la izquierda para apretarla.

⚠ PRECAUCIÓN

No fuerce demasiado la nivelación de altura. El pasador de bisagra puede extraerse. (Horquilla ajustable de altura: máximo de 0,2 pulgadas)

Una vez nivelada la altura de la puerta

La puerta del frigorífico se cerrará con suavidad elevando la parte frontal y ajustando el tornillo de ajuste de la altura.

Inicio

Cuando se instala el frigorífico por primera vez, permita que se establezca a las temperaturas de funcionamiento normales durante 2 o 3 horas antes de introducir alimentos frescos o congelados. Si se interrumpe el funcionamiento, espere 5 minutos antes de volver a conectarlo.

Ajuste de las temperaturas y las funciones

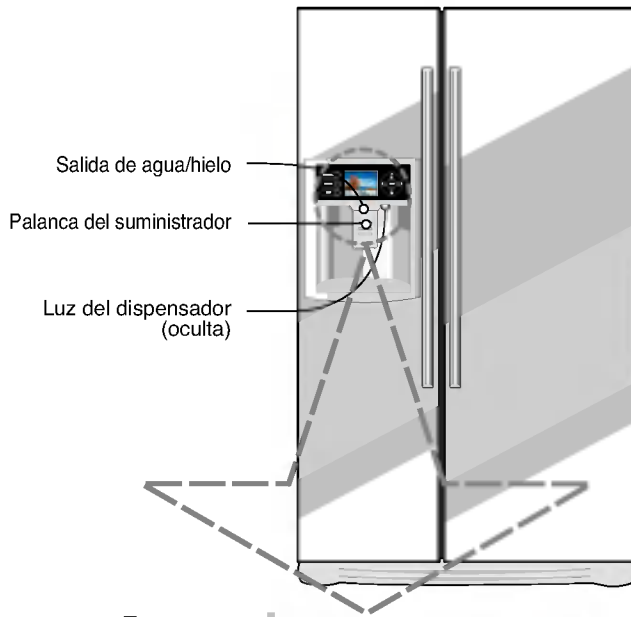

Acerca de píxeles defectuosos

Esta pantalla LCD contiene cientos de miles de píxeles individuales. Por lo general, la LCD contiene un pequeño número de píxeles que no funcionan con normalidad. Su pantalla ha sido inspeccionada y cumple correctamente las especificaciones del fabricante, indicando que cualquier píxel defectuoso no afectará al funcionamiento o al uso de su pantalla.

En una pantalla de este tamaño, la presencia de 4 o menos píxeles defectuosos se considera normal, y no es motivo para intercambiar la unidad o recibir una devolución.

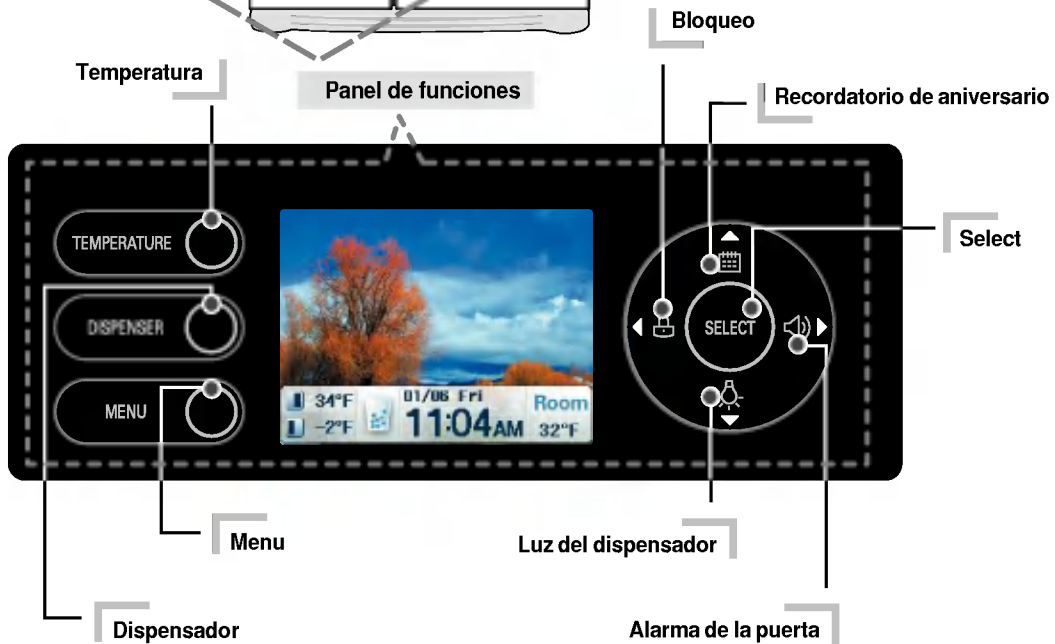

NOTA

- Su modelo puede no incluir todas las opciones.
- Elimine la humedad antes de utilizar el botón de pantalla, ya que su funcionamiento está basado en un método de detección de presión que puede ralentizar o activar otros botones en presencia de humedad en la superficie del botón.

**Refrigerador/
Congelador**

Temperatura

- Puede ajustar la temperatura del refrigerador y el congelador.

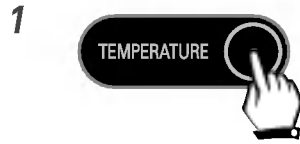

Presione el botón **TEMPERATURE**.



Seleccione el refrigerador deseado utilizando el botón ▲ o ▼.

3 Seleccione la temperatura utilizando el botón ◀ o ▶.

Opciones de temperatura del refrigerador: 46, 41, 37, 34, o 32°F

Opciones de temperatura del congelador: 7, 1, -2, -5, o -8°F

4 Presione el botón **SELECT**.

5 Volver a la pantalla de espera.

Más hielo

- Congelación rápida.

- La pantalla de espera aparece durante el funcionamiento de la función Más hielo .

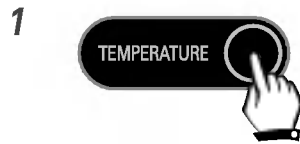

Presione el botón **TEMPERATURE**.

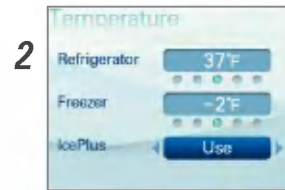

Pulse el botón ▲ o ▼ para seleccionar **IcePlus**.

3 Pulse el botón ◀ o ▶ para seleccionar **Use**.

[Use] <--> [Not in Use]

4 Presione el botón **SELECT**.



6 Volver a la pantalla de espera.

- La temperatura indicada no es la temperatura actual dentro del refrigerador, sino la temperatura objetivo. La temperatura interna actual podría variar, especialmente si la puerta está abierta y recientemente ha guardado en el refrigerador alimentos aún calientes.

- Inicialmente la refrigeración será débil. Ajuste la temperatura como se ha mencionado, tras utilizar el refrigerador durante al menos 2 ó 3 días.

Dispensador

Picado/Agua/ Cubitos

- Podrá seleccionar entre las opciones de hielo picado, agua o cubitos.
- Cuando el dispensador se encuentre en uso, la opción activa estará indicada en la pantalla en espera.
- Picado , Agua , Cubitos .



Presione el botón **DISPENSER**.

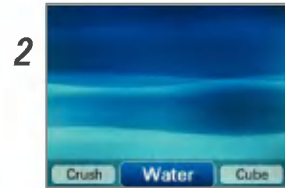

Seleccione la opción deseada utilizando los botones ◀ & ▶.

[Crush] <--> [Water] <--> [Cube]

3 Presione el botón **SELECT**.



5 Volver a la pantalla de espera.

Suministrador de hielo automático

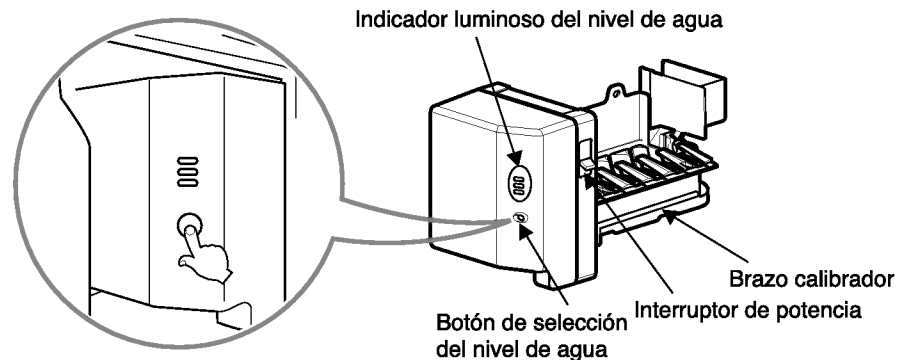

- El suministrador de hielo automático puede producir 8 cubitos a la vez, aproximadamente entre 70 y 120 unidades al día. Esta cantidad puede variar debido a factores como la temperatura ambiente, la apertura de la puerta, la carga del congelador, etc.
- La producción de hielo se detiene cuando el recipiente del hielo está lleno.
- Si no desea utilizar el suministrador de hielo automático, coloque el interruptor en la posición OFF (DESACTIVADO).
Si desea volver a utilizar el suministrador de hielo automático, coloque el interruptor en la posición ON (ACTIVADO).

NOTA

- Es normal que se originen ruidos cuando el hielo producido cae en el recipiente.
- Mantenga el vaso en posición durante un par de segundos tras la dispensación de hielo o agua, a fin de que las últimas gotas caigan en el vaso, y no en el suelo.

Funcionamiento incorrecto del suministrador de hielo

El hielo se agrupa en bloques

- Si el hielo se agrupa en bloques, retírelo, rómpalo en trozos y vuelva a colocarlo en el recipiente.
 - Cuando el suministrador de hielo produce trozos de hielo muy pequeños o se agrupan en bloques, debe ajustarse el volumen de agua suministrado. Póngase en contacto con el servicio técnico.
- * Si no se utiliza el hielo con frecuencia, puede agruparse en bloques.

Corte del suministro eléctrico

- Puede que caiga algo de agua en el compartimento congelador. Sáquelo y tire el hielo. A continuación, séquelo y vuelva a colocarlo en su sitio. Al conectar de nuevo la unidad, se seleccionará automáticamente hielo triturado.

La unidad se ha instalado recientemente

- Es necesario que transcurran aproximadamente 12 horas antes de que un frigorífico recién instalado comience a producir hielo.

PRECAUCIÓN

Tire el hielo. El agua y el hielo suministrados inicialmente pueden contener olor o partículas procedentes de la tubería o de la caja de suministro de agua.

También es necesario realizar este paso si no se utiliza el frigorífico durante un largo período de tiempo.

No introduzca nunca latas de bebidas ni alimentos en el recipiente del hielo con el fin de enfriarlos rápidamente.

De lo contrario, podría dañarse el suministrador de hielo automático.

No retire nunca la cubierta del suministrador de hielo.

Sacuda el recipiente de vez en cuando para que el hielo se distribuya.

Es posible que el hielo se amontone alrededor del suministrador de hielo, haciéndole detectar que el recipiente está lleno.

Si se suministra agua o hielo presentando algún tipo de coloración, póngase en contacto con un servicio técnico autorizado y no utilice el dispensador hasta que se haya solucionado el problema.

No utilice agua o hielo hasta que se solucione el problema.



Advertencia

No coloque las manos en el suministro de hielo. No seguir esta instrucción puede ocasionar una amputación o cortaduras.

Menu

Podrá seleccionar entre las funciones Información, Recetas, Frigorífico, Configuración de pantalla y Álbum de fotos.



Presione el botón **MENU**.



3 Seleccione el menú utilizando los botones ▲ & ▼.

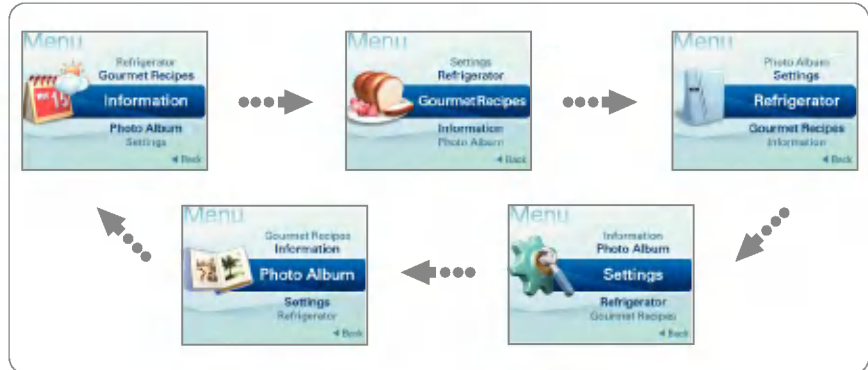

4 Presione el botón **SELECT**.

5 Observará el menú detallado.

Información

Podrá seleccionar entre la función Reporte meteorológico, Recordatorio de aniversario, Ajuste horario y de fecha o Temporizador.

☐ **Reporte meteorológico**

- Recibe y muestra el reporte meteorológico y de temperatura de 5 días.
- La recepción de información del pronóstico del tiempo recibida que se muestre en la pantalla puede variar dependiendo de su región y de la ubicación de su refrigerador.
- Por lo tanto, LG no garantiza y no será considerado responsable de la exactitud de la información del clima.
- Compruebe su código postal en las páginas 151 de este manual o en www.ambientdevices.com/cat/device/coverage.html
- "Información de Pronóstico del tiempo solo esta disponible en E. U. A."



Pulse el botón ▲ o ▼ para seleccionar **Weather Forecast**.



Pulse el botón ◀ o ▶ para seleccionar **On/Off**.

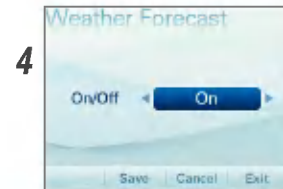

Pulse el botón ◀ o ▶ para seleccionar **On**.



Seleccione la región deseada utilizando el botón ◀ o ▶.



7 Volver al menú **Information**.

❑ **Recordatorio de aniversario**

- Registre la fecha de su aniversario.
-  Seleccione el recordatorio de aniversario utilizando el botón.

< Para configurar una nueva fecha. >

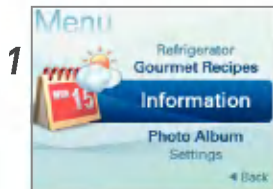

Pulse el botón ▲ o ▼ para seleccionar **Anniversary Reminder**.



Seleccione el mes utilizando el botón ◀ o ▶.

Presione el botón ▼ y, a continuación, la fecha utilizando el botón ◀ o ▶.

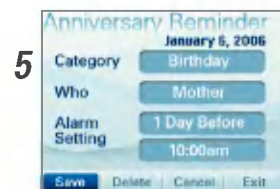

Seleccione el menú utilizando el botón ▲ o ▼.

Pulse el botón ▼ para seleccionar **Save**.

Seleccione el período de tiempo utilizando el botón ◀ o ▶.

6 Volver al menú **Information**.

Se activa la alarma recordatorio de aniversario.



La alarma se activará a la hora y fecha configuradas, y el aniversario se mostrará en pantalla.

< Para visualizar la lista de aniversarios >

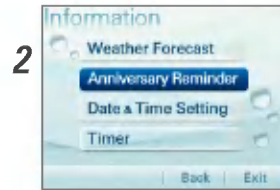

Pulse el botón ▲ o ▼ para seleccionar **Anniversary Reminder**.



Pulse el botón ▲ o ▼ para seleccionar **List**.

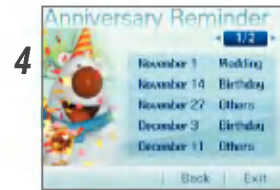

Podrá consultar el menú detallado utilizando el botón ◀ o ▶.

☐ **Ajuste horario y de fecha**

Para configurar la fecha y la hora:



Pulse el botón ▲ o ▼ para seleccionar **Data & Time Setting**.



Seleccione el menú utilizando el botón ▲ o ▼.

Seleccione el valor deseado utilizando el botón ◀ o ▶.



Pulse el botón ▼ para seleccionar **Save**.

5 Volver al menú **Information**.

❑ **Temporizador**

Para configurar la alarma:



Pulse el botón ▲ o ▼ para seleccionar **Timer**.

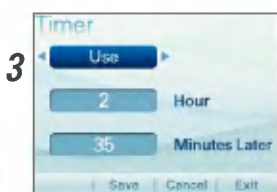

Seleccione la hora deseada utilizando el botón ◀ o ▶.

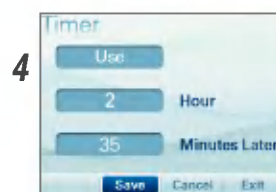

Pulse el botón ▼ para seleccionar **Save**.

5 Volver al menú **Information**.

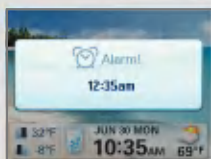

- La alarma se activará a la hora configurada, y la imagen del temporizador se mostrará en pantalla.

Receta

Seleccione la receta después de seleccionar el tipo de plato.



Seleccione el tipo de plato utilizando los botones ▲ o ▼ .



Podrá seleccionar el plato deseado utilizando el botón ◀ o ▶ .



Pulse el botón ▼ para seleccionar **More**.

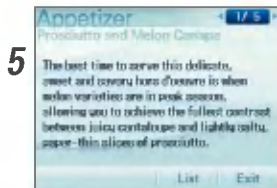

Podrá seleccionar el menú detallado utilizando el botón ◀ o ▶ .



Pulse el botón ▼ para seleccionar **List**.

7 Volver al menú **Gourmet Recipes**.

Refrigerador

Podrá seleccionar entre las funciones Reiniciar el filtro, Alarma de la puerta, Luz del dispensador, Manual y Llamada de servicio.

Reiniciar el filtro

Alerta de la fecha de repuesto necesario del filtro.

< Cuando la fecha de repuesto del filtro aún no haya llegado. >



Pulse el botón ▲ o ▼ para seleccionar **Filter Reset**.



Pulse el botón ◀ o ▶ para seleccionar **Reset**.

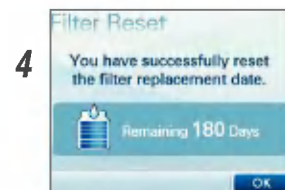

Presione el botón **SELECT**.

5 Volver al menú **Refrigerator**.

< Cuando la fecha de repuesto del filtro haya vencido >



Pulse el botón ▲ o ▼ para seleccionar **Filter Reset**.



Pulse el botón ◀ o ▶ para seleccionar **Reset**.

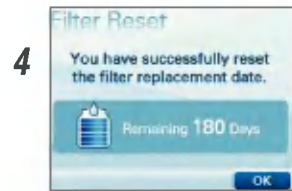

Presione el botón **SELECT**.

5 Volver al menú **Refrigerator**.

- Recibirá un mensaje notificando el cambio del filtro cuando la fecha de repuesto del filtro aún no haya llegado.

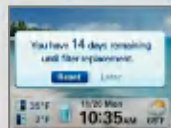

Pulse el botón ◀ o ▶ para seleccionar **Reset**.

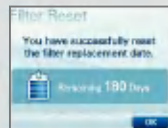

Presione el botón **SELECT**.

Volver a la pantalla de espera.

- Si selecciona cancelar el ajuste de repuesto del filtro.

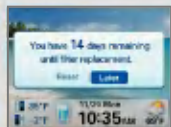

Pulse el botón ◀ o ▶ para seleccionar **Later**.

Presione el botón **SELECT**.



Advertirá la señal de repuesto del filtro en la pantalla de espera.

❑ **Alarma de la puerta**

Esta función le advertirá cada 30 segundos si la puerta del refrigerador permanece abierta durante más de 1 minuto.

-  Podrá encender o apagar la alarma de la puerta.



Pulse el botón ▲ o ▼ para seleccionar **Door Alarm**.

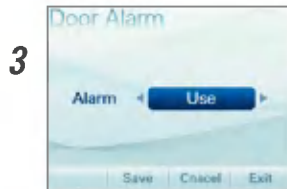

Pulse el botón ◀ o ▶ para seleccionar **Use** ou **Not in Use**.

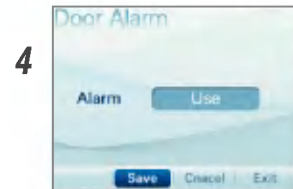

Pulse el botón ▼ para seleccionar **Save**.

5 Volver al menú **Refrigerator**.

- **Recibirá un mensaje de alarma de puerta abierta.**



- **Al utilizar la alarma de la puerta**

Esta función le advertirá cada 30 segundos si la puerta del refrigerador permanece abierta durante más de 1 minuto.

- **Cuando no utilice la alarma de la puerta**

La alarma no se activará, incluso si la puerta del refrigerador permaneciera abierta.

☐ **Luz del dispensador**

Esta función controla el LED del dispensador.

-  Presione este icono para encender la luz del dispensador.



Pulse el botón ▲ o ▼ para seleccionar **Dispenser Light**.

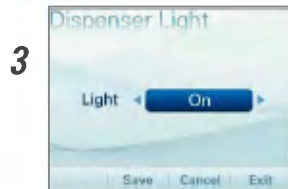

Pulse el botón ◀ o ▶ para seleccionar **On**.

[On] <--> [Off]

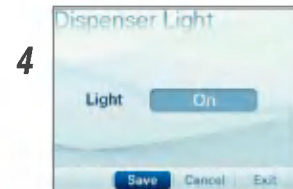

Pulse el botón ▼ para seleccionar **Save**.

5 Volver al menú **Refrigerator**.

- **Cuando haya seleccionado que esté encendida**, la luz del dispensador permanecerá siempre encendida.
- **Cuando haya seleccionado que esté apagada**, la luz del dispensador se encenderá úni-camente al presionar la palanca del dispensador.

❑ Manual

Podrá seleccionar en la Guía de teclas, Tem. Función de Ajuste, Bloqueo infantil, Reporte meteorológico, Almacenamiento correcto de los alimentos, Guía de mantenimiento del frig-orífico, Guía de mantenimiento del congelador o Eliminación de olores.

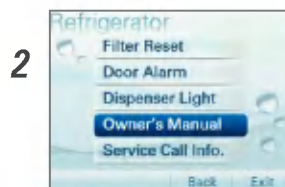

Pulse el botón ▲ o ▼ para seleccionar **Owner's Manual**.

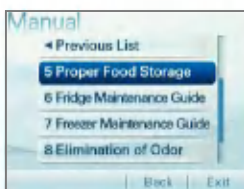
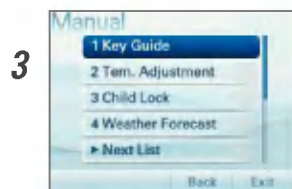

Seleccione el menú utilizando los botones ▲ o ▼.

4 Presione el botón **SELECT**.

5 Seleccione el menú detallado utilizando el botón ◀ o ▶.

6 Pulse el botón ▼ para seleccionar **List**.

7 Volver al menú **Refrigerator**.

1. Guía de teclas



Pulse el botón ▲ o ▼ para seleccionar **Key Guide**.



Observará el menú detallado.

2. Ajuste de temp.



Pulse el botón ▲ o ▼ para seleccionar **Temp. Adjustment**.



Podrá consultar el menú detallado utilizando el botón ◀ o ▶.

3. Bloqueo infantil

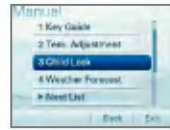

Pulse el botón ▲ o ▼ para seleccionar **Child Lock**.

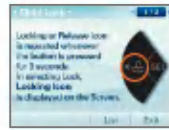

Podrá consultar el menú detallado utilizando el botón ◀ o ▶.

4. Reporte meteorológico



Pulse el botón ▲ o ▼ para seleccionar **Weather Forecast**.



Podrá consultar el menú detallado utilizando el botón ◀ o ▶.

5. Almacenamiento correcto de los alimentos



Pulse el botón ▲ o ▼ para seleccionar **Proper Food Storage**.



Podrá consultar el menú detallado utilizando el botón ◀ o ▶.

6. Guía de mantenimiento del refrigerador

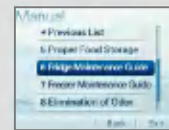

Pulse el botón ▲ o ▼ para seleccionar **Fridge Maintenance Guide**.

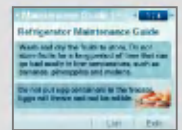

Podrá consultar el menú detallado utilizando el botón ◀ o ▶.

7. Guía de mantenimiento del congelador



Pulse el botón ▲ o ▼ para seleccionar **Freezer Maintenance Guide**.



Podrá consultar el menú detallado utilizando el botón ◀ o ▶.

8. Eliminación de olores

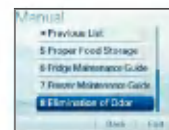

Pulse el botón ▲ o ▼ para seleccionar **Elimination of Odor**.

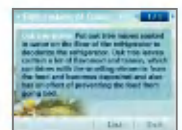

Podrá consultar el menú detallado utilizando el botón ◀ o ▶.

☐ **Llamada de servicio**

Esto le facilitará el número de Servicio en EE.UU. o Canadá.



Pulse el botón ▲ o ▼ para seleccionar **Service Call Info.**

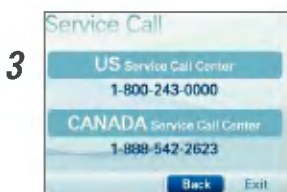

Observará el menú detallado.

Configuración de la pantalla

Podrá seleccionar entre la función Modo visualización, Tema en pantalla, Modo ahorro de energía, Luz/Sonido de los botones o °C/°F Configuración de fondo.



Seleccione el menú utilizando el botón ▲ o ▼.



4 Volver al menú **Settings.**

Seleccione y guarde el menú que desee utilizando el botón ◀ o ▶.

❑ **Modo de la pantalla**

Podrá seleccionar la configuración de la pantalla de espera.



Pulse el botón ▲ o ▼ para seleccionar **Display Image**.



Seleccione la foto deseada utilizando el botón ◀ o ▶.

Pulse el botón ▼ para seleccionar **Preview**.



Podrá consultar otra pantalla de espera utilizando el botón ◀ o ▶.



Pulse el botón ▼ para seleccionar **Save**.



❑ **Tema de visualización**

Podrá seleccionar la configuración del tema de la pantalla.



Pulse el botón ▲ o ▼ para seleccionar **Display Theme**.



Seleccione el menú utilizando el botón ◀ o ▶.

Pulse el botón ▼ para seleccionar **Save**.

[Character] <--> [Motion]

☐ **Modo ahorro de energía**

Puede seleccionar la función Ahorro de energía.

< Cuando la función Ahorro de energía esté seleccionada. >

- Al seleccionar [Uso del ahorro de energía], la luz de fondo de la pantalla LCD se apagará una vez transcurrido el tiempo establecido.



Pulse el botón ▲ o ▼ para seleccionar **Power Saver**.



Pulse el botón ◀ o ▶ para seleccionar **Use**.

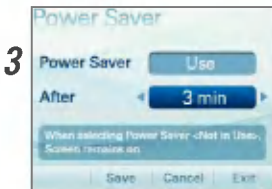

Seleccione el tiempo deseado utilizando el botón ◀ o ▶.

[1min] <--> [3min] <--> [5min]

4 El Ahorro de energía apagará la pantalla en el momento preestablecido.

< Cuando la función Ahorro de energía no esté seleccionada. >

- Al seleccionar [No usar el ahorro de energía], la pantalla LCD pasará a modo salvapantallas después de un minuto.

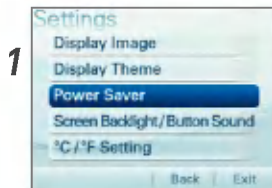

Pulse el botón ▲ o ▼ para seleccionar **Power Saver**.

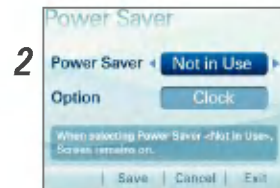

Pulse el botón ◀ o ▶ para seleccionar **Not in Use**.



Seleccione el menú utilizando el botón ◀ o ▶.



[Clock]



[Photo]



[Not in Use]

- Si selecciona la **Photo**, las fotos guardadas en el álbum de fotos se mostrarán en modo dispositiva.
- Al seleccionar **Not in Use**, la pantalla actual de espera se guardará como salvapantallas.

❑ **Luz/Sonido de los botones**

- Puede ajustar el nivel de brillo de la pantalla.
- Al seleccionar el sonido del botón, podrá encenderlo o apagarlo.

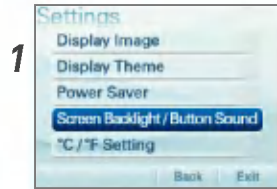

1

Pulse el botón ▲ o ▼ para seleccionar **Screen Backlight/Button Sound**.

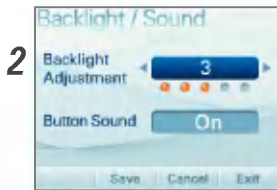

2

Seleccione el valor de la luz utilizando el botón ◀ o ▶.

Pulse el botón ▼ para seleccionar **Save**.

[1 <--> 2 <--> 3 <--> 4 <--> 5]



Seleccione y guarde el menú que desee utilizando el botón ◀ o ▶.

[On] <--> [Off]

❑ **°C/°F Configuración**

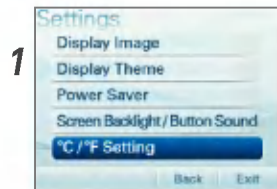

1

Pulse el botón ▲ o ▼ para seleccionar **°C/°F Setting**.

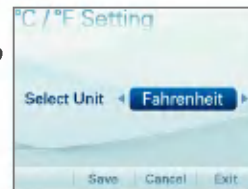

2

Seleccione el valor de la luz utilizando el botón ◀ o ▶.

[Centigrade] <--> [Fahrenheit]

Pulse el botón ▼ para seleccionar **Save**.

Álbum de fotos

Podrá registrar una foto o configurar la pantalla de espera.

< Al configurar en pantalla de espera. >

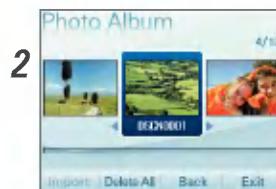

Seleccione la foto deseada utilizando el botón ◀ o ▶.

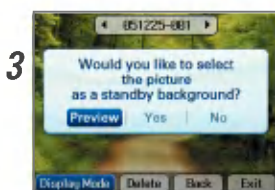

Pulse el botón ▼ para seleccionar **Display Image**.
Pulse el botón ◀ o ▶ para seleccionar **Preview**.

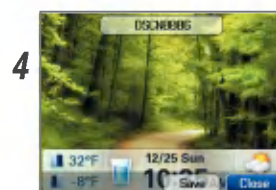

Pulse el botón ◀ ou ▶ para seleccionar **Save**.

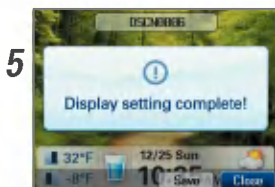

6 Volver a la pantalla de espera.

< Al eliminar >

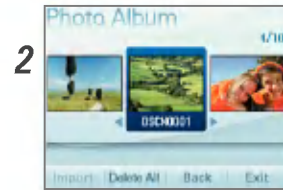

Seleccione la foto deseada utilizando el botón ◀ o ▶.

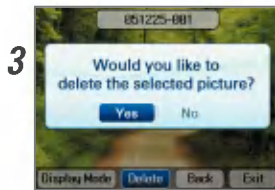

Pulse el botón ▼ para seleccionar **Delete**.
Pulse el botón ◀ o ▶ para seleccionar **Yes**.

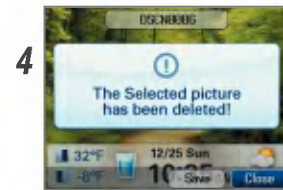

Pulse el botón ◀ ou ▶ para seleccionar **Save**.

5 Volver a la pantalla de espera.

< Al eliminar todo >

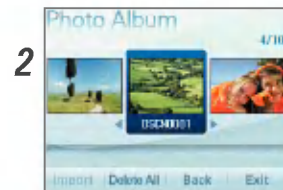

Pulse el botón ▼ para seleccionar **Delete All**.

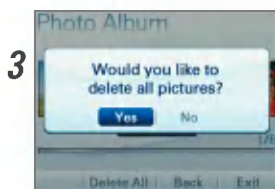

Pulse el botón ◀ o ▶ para seleccionar **Yes**.

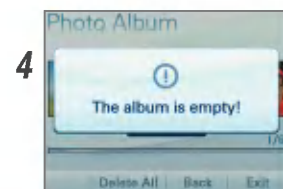

Volver a la pantalla de espera.

< Al registrar la foto. >



Al conectar el palo memoria USB al puerto USB, éste lee los datos de la foto y los añade a la lista del álbum.

< Al utilizar el palo memoria USB >



Al seleccionar **Photo Album** y a continuación conectar el palo memoria USB, se activará la función **Import** elemento.



Al seleccionar **Import**, se leerán los datos del palo memoria USB. La pantalla desplegable aparecerá para informarle del curso del proceso durante la lectura.

Después de configurar la foto deseada de los datos leídos, seleccione la acción **Import**.

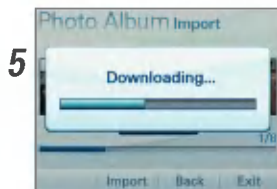

Después de que aparezca la pantalla emergente **Control de Import**, podrá comprobar la foto desde la lista del álbum de fotos.

- Posición del palo memoria USB del refrigerador.
- Si desea utilizar el palo memoria USB, seleccione primero el elemento del álbum de fotos y, a continuación, inserte el palo memoria USB.
- El sistema tardará varios segundos en leer la foto desde el palo memoria USB.
- Conecte al palo memoria USB el producto donde tiene guardada la foto. Si las fotos no se guardaran, guárdelas primero en el palo memoria USB.
- La visualización avatar aplicada a este frigorífico utiliza el SO (Windows CE), cuyo reconocimiento depende del tipo de palo memoria USB. Cuando el USB, reconocido con anterioridad, no sea reconocido actualmente, conceda de nuevo la autorización tras desactivarlo.



Bloquear

Utilícelo para bloquear otros botones.

-  Seleccione Bloqueo mediante los botones.
- Bloquee o desbloquee los botones y el dispensador manteniendo presionado el botón durante 3 segundos.
- Cuando la opción de bloqueo es seleccionada, el dispensador y los botones se bloquearán y no funcionarán.
- Cuando la opción de bloqueo sea seleccionada, el icono de bloqueo aparecerá en la pantalla.

< Para configurar el Bloqueo >

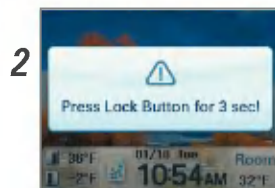
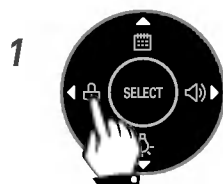

Cuando reciba este mensaje, presione el botón Bloqueo durante 3 segundos.

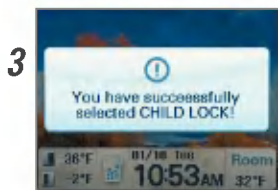

4 Volver a la pantalla de espera.

Podrá observar este mensaje.

< Para cancelar el Bloqueo >

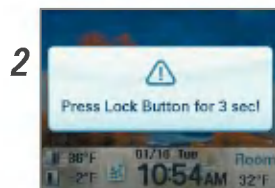
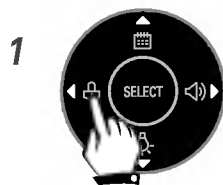

Cuando reciba este mensaje, presione el botón Bloqueo durante 3 segundos.

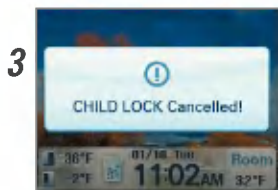

4 Volver a la pantalla de espera.

Podrá observar este mensaje.

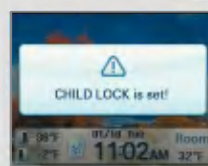

Si presiona el botón Refrigerador cuando el Bloqueo está configurado, se mostrará en pantalla este mensaje.

Otras funciones

Ventana indicadora de temperatura ambiente.

- La temperatura sólo se muestra entre 16°F ~ 120°F (-9°C ~ 49°C).
- Las temperaturas inferiores a 15°F (-9°C) se indican con LO (BAJA) y las superiores a 121°F (49°C) se indican con HI (ALTA).

Room
32°F

Función de diagnóstico (detección de errores)

- La función de diagnóstico detecta errores automáticamente durante la utilización de la unidad.
- Si se detecta un error, no desconecte la alimentación. Póngase en contacto con un servicio técnico autorizado o llame a nuestro teléfono de asistencia técnica. Si apaga la unidad, será más difícil para el técnico determinar cuál es el problema.

Suministro de hielo/agua fría

El agua se enfría mientras está almacenada en el depósito de agua de la puerta del congelador, y a continuación se envía al dispensador.

El hielo se produce en la máquina automática de hielo, y se envía al dispensador.

Precauciones

Tire el hielo (20 cubitos aproximadamente) y el agua (7 vasos aproximadamente) obtenidos inicialmente después de la instalación del refrigerador.

Esto también es necesario cuando el refrigerador no se ha utilizado durante un largo período de tiempo.

Mantenga a los niños alejados del suministrador.

Es posible que jueguen con los controles y los dañen.

Tenga cuidado de que los alimentos no bloqueen el conducto del hielo.

Si los alimentos se colocan a la entrada del conducto del hielo, pueden producirse errores en el funcionamiento del suministrador. También es posible que se obstruya el conducto con escarcha si sólo se utiliza hielo triturado. Retire la escarcha acumulada.

Si se colocan latas de bebidas u otros productos en el recipiente del hielo, se puede dañar el suministrador de hielo o pueden explotar las latas.**No utilice vasos de cristal fino ni loza para recoger el hielo.**

Este tipo de contenedores pueden romperse.

Coloque hielo en un vaso antes de llenarlo de agua u otro tipo de bebida.

Es posible que se derrame líquido si se añade hielo a un vaso que ya contenga hielo.

No acerque las manos ni herramientas al compartimento ni al conducto del hielo.

Podría romper algún componente o dañarse.

No retire nunca la cubierta del suministrador de hielo.**Sacuda el recipiente del hielo de vez en cuando para que éste se distribuya uniformemente.**

A veces, el hielo se amontona cerca del suministrador de hielo, haciendo que éste detecte el nivel del recipiente incorrectamente y deje de producir hielo.

Si se suministra agua o hielo presentando algún tipo de coloración, póngase en contacto con un servicio técnico oficial y no utilice el dispensador hasta que se haya solucionado el problema**No utilice vasos estrechos o muy altos.**

El hielo se puede atascar en el conducto de salida, por lo que el refrigerador no funcionaría correctamente.

Mantenga el vaso a una distancia adecuada de la salida del hielo.

Si se acercan demasiado los vasos, se puede dificultar el suministro de hielo.

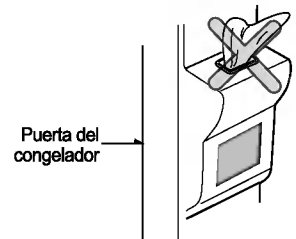

Ajuste de la altura de las bandejas

Bandeja

La bandeja del compartimento refrigerador es móvil, de manera que se puede colocar a la altura deseada, dependiendo de las necesidades de espacio para los distintos productos.

- Estante deslizante
Tire del estante y sáquelo levantando el frente y la parte posterior.

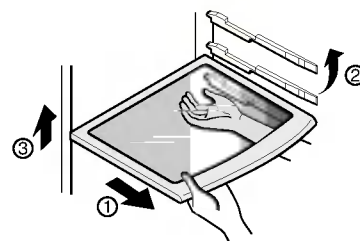

- Estante fija, Estante plegable
Levante un poco la parte frontal del estante, tire de él y sáquelo levantando la parte posterior.

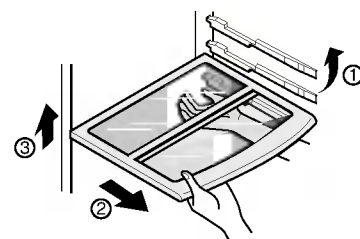

NOTA

- Compruebe que la bandeja está en posición horizontal. De lo contrario puede caerse.

Balda semideslizante

Esta balda le permitirá almacenar elementos de mayor tamaño, como recipientes de un galón o botellas altas. Simplemente empuje la mitad frontal de la bandeja bajo ella misma, deslizando la. Para extraer la mitad inferior únicamente deberá tirar de ella.

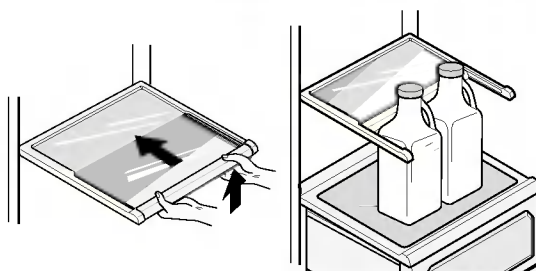

Control de la humedad en el compartimento de verdura

Se puede controlar la humedad girando el control de humedad hacia la izquierda o hacia la derecha al almacenar verdura o fruta.

Más humedad

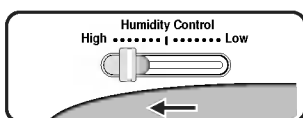

Menos humedad

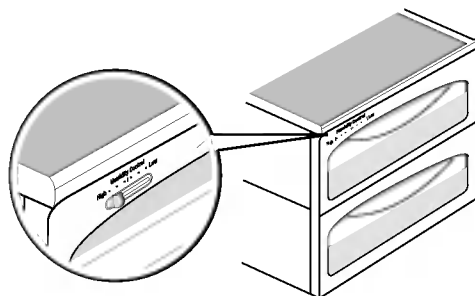
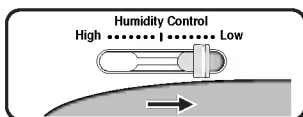

Método a utilizar

Temperatura del compartimento OptiFresh™



Usted puede seleccionar la mejor temperatura para almacenar cierto tipo de alimentos.

- Verduras, frutas, y otros elementos de almacenamiento en frío requieren un mantenimiento del nivel de humedad, y pueden almacenarse bajo las mejores condiciones pulsando el botón.

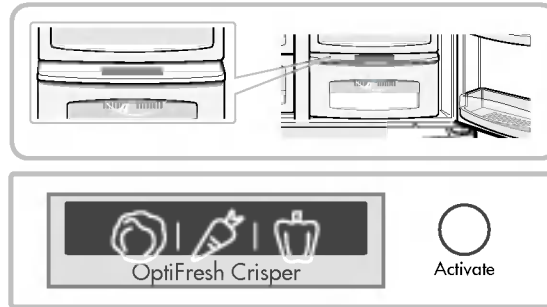

- Si abre la puerta del frigorífico, un indicador luminoso mostrará el estado del OptiFresh™. La luz se apagará una vez que se cierre la puerta.
- Pulse el botón para iniciar el ciclo de **ENCENDIDO**→**APAGADO**→**ENCENDIDO**.

Desmontaje del OptiFresh™

OptiFresh™

- Primero, desmonte el cajón para verduras.
- A continuación, sujete la parte posterior y frontal del OptiFresh™ ① y ② extráigalo.

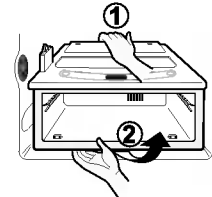

Instalación del OptiFresh™

- Ajuste el compartimento OptiFresh™ contra el borde ① y deslícelo suavemente ②.
- Si lo fuerza podría dañar las piezas de conexión.

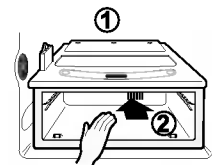

Colocación de los alimentos

(Consulte la sección Identificación de las piezas)

Compartimento mediano

Guarde alimentos pequeños como pan, tentempiés, etc.

Bandeja del compartimento congelador

Guarde varios tipos de alimentos congelados como carne, pescado, helado, tentempiés congelados, etc.

Estantería de la puerta del compartimento congelador

Guarde pequeños envases de alimentos congelados.

Cajón del compartimento congelador

Guarde carne, pescado, pollo, etc. después de envolverlo en papel de aluminio.
Guarde los productos secos.

Compartimento de productos lácteos

Guarde productos lácteos como mantequilla y queso.

Compartimento de refrescos

Guarde alimentos utilizados frecuentemente como bebidas.

Bandeja del compartimento refrigerador

Guarde guarniciones u otros tipos de alimentos a una distancia adecuada.

Estantería de la puerta del compartimento refrigerador

Guarde pequeños envases de alimentos o bebidas como leche, zumo, cerveza, etc.

Compartimento de verdura

Guarde fruta o verdura.

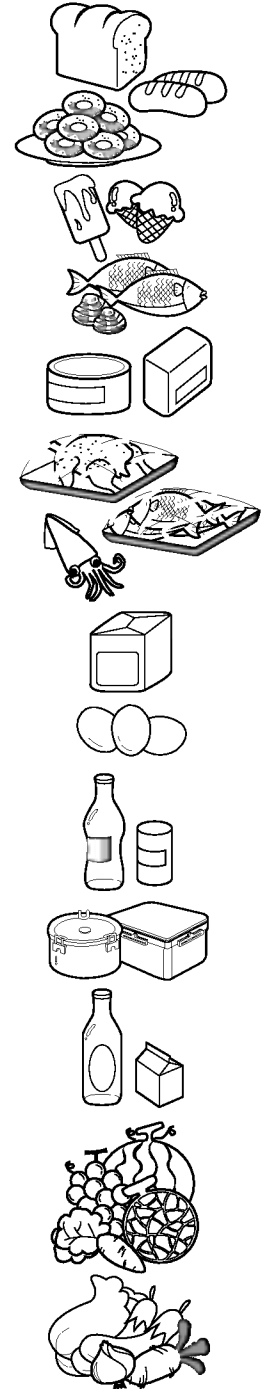

Almacenamiento de los alimentos

- Almacene alimentos frescos en el compartimento refrigerador. El método de congelación y descongelación de los alimentos es un factor importante para conservar la frescura y el sabor.
- No guarde alimentos que se estropeen fácilmente a temperaturas bajas, como plátanos y melones.
- Deje que los alimentos calientes se enfríen antes de guardarlos, ya que, de lo contrario, se podrían estropear otros alimentos y provocar un mayor consumo de energía.
- Al guardar los alimentos, cúbralos con un envoltorio de vinilo o guárdelos en un contenedor con tapa. De esta forma, se evita la evaporación de la humedad y se contribuye a la conservación del sabor y los nutrientes.
- No bloquee los conductos de ventilación con alimentos. La circulación del aire frío contribuye a mantener una temperatura constante en el frigorífico.
- No abra la puerta con demasiada frecuencia. La apertura de la puerta permite que el aire caliente entre en el frigorífico, haciendo que se eleve la temperatura interior.
- No coloque demasiados alimentos en la estantería de la puerta, ya que es posible que choquen con las estanterías interiores y la puerta no se cierre completamente.

Compartimento congelador

- No guarde botellas en el congelador, pueden romperse al congelarse.
- No vuelva a congelar alimentos ya descongelados. Perderán su sabor y nutrientes.
- Cuando guarde alimentos congelados del tipo de helado, durante periodos prolongados de tiempo, colóquelos en la balda del congelador, no en el estante de la puerta.
- No toque alimentos o envases fríos – especialmente los metálicos - con las manos mojadas, ni coloque recipientes de cristal en los cajones del congelador.
- Esto podría producirle lesiones en la piel, ya que estos envases pueden llegar a romperse si se congelan y causar daños personales.

Compartimento refrigerador

- No coloque alimentos humedecidos en las bandejas superiores del compartimento refrigerador, ya que se pueden congelar como resultado del contacto directo con el aire frío.
- Limpie siempre los alimentos antes de introducirlos en el frigorífico. La fruta, la verdura y los alimentos envasados deben limpiarse para evitar que los alimentos contiguos se estropeen.
- Al guardar huevos en la huevera o en la estantería adecuada, compruebe que sean frescos y guárdelos siempre en posición vertical para mantenerlos frescos durante más tiempo.

NOTA

- Si el frigorífico se encuentra en una zona caliente y húmeda, la apertura frecuente de la puerta o el almacenamiento de gran cantidad de verdura puede contribuir a la formación de condensación, aunque ésta no influye en el funcionamiento del frigorífico. Elimine la condensación con un trapo limpio.

Desinstalación de las piezas

NOTA

- La desinstalación se realiza siguiendo los pasos del montaje de manera inversa. Compruebe que el cable de alimentación está desenchufado antes de comenzar el montaje o la desinstalación. No fuerce las piezas para desmontarlas. Éstas podrían resultar dañadas.

Lámpara del compartimento congelador

Retire la lámpara tirando de ella hacia fuera ② mientras sujeta suavemente ① y hace girar ① la cubierta.

Gire la bombilla en el sentido contrario a las agujas del reloj. Utilice bombillas para frigoríficos de potencia máxima de 40 W que se pueden adquirir en los servicios técnicos.

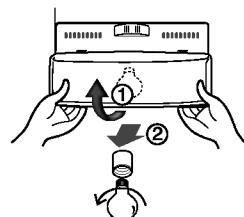

Bandeja del compartimento congelador

Para retirar una bandeja, eleve ligeramente la parte izquierda de la bandeja, empujela en la dirección ① ②, eleve la parte derecha en la dirección ③ y tire de ella hacia afuera.

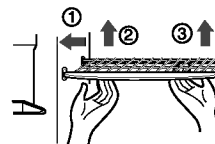

Estantería de la puerta

Eleve la estantería de la puerta sujetándola por ambos lados ① y tire de ella en la dirección ②.

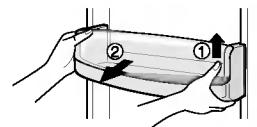

Depósito de almacenamiento de hielo

Sujete el depósito de almacenamiento de hielo como muestra la figura derecha y extráigalo ② mientras lo eleva ligeramente ①.

- Se recomienda no desmontar el depósito de almacenamiento de hielo a menos que sea absolutamente necesario.

- Utilice ambas manos para desmontar el depósito de almacenamiento de hielo para evitar que se caiga.

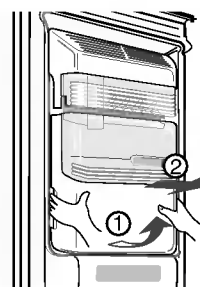

Después de utilizar el suministrador

El colector de agua no cuenta con una función de drenaje. Se debe limpiar con regularidad. Retire la cubierta tirando de la parte frontal del colector y séquelo con un paño.

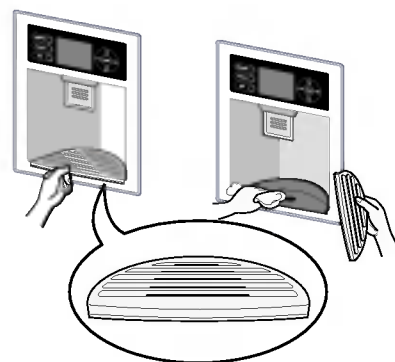

Luz superior del compartimento del frigorífico

Para desmontar la cubierta de la luz, extráigala hacia delante mientras pulsa la parte inferior de la cubierta hacia arriba. Gire la cubierta de la bombilla hacia la izquierda. Utilice una bombilla de 40 vatios (máx.), que puede adquirir en cualquier centro de servicio.

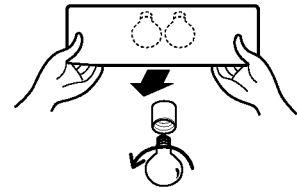

Luz inferior del compartimento del frigorífico

Separe la cubierta de la luz sujetando ambos lados inferiores y tirando hacia delante, para extraerla. Gire la cubierta de la bombilla hacia la izquierda. Utilice una bombilla de 40 vatios (máx.), que puede adquirir en cualquier centro de servicio.

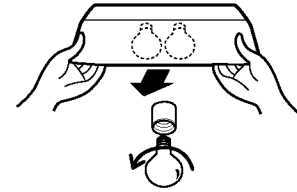

NOTA

- Asegúrese de retirar las piezas de la puerta del frigorífico al desmontar el cajón para verduras, aperitivos y la cubierta del centro de refrescos.

Cubierta del compartimento de verdura

- Para retirar la cubierta del compartimento de verdura, tire ligeramente hacia delante del compartimento ①, eleve la parte frontal de la cubierta como se muestra ② y retírela.

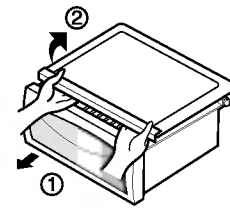

Cambio del filtro

Es recomendable cambiar el filtro cuando el indicador del filtro de agua se enciende o cuando el dispensador de agua o la heladera reducen su capacidad notablemente.

Tras cambiar el cartucho del filtro de agua, reajuste la pantalla del estado del filtro y el indicador pulsando el BOTÓN durante 3 segundos.

1) Extracción del cartucho usado.

Gire el botón del cartucho en sentido contrario al reloj.

Una vez extraído el cartucho, oirá que se suelta de su lugar. Extráigalo.

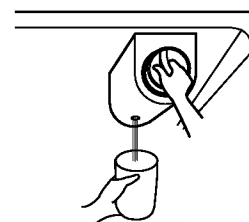
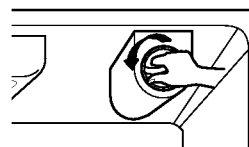

NOTA

- El recambio del filtro causa una pequeña acumulación de agua (unos 25cc) de drenaje. Coloque un recipiente debajo del orificio para evitar que el agua se desborde.

2) Colocación de un nuevo cartucho.

Extraiga el cartucho de su paquete y retire la tapa protectora de la anillas. Con el botón del cartucho en posición vertical, insértelo en la cubierta hasta que encaje en su lugar.

Si el cartucho no está bien colocado, no lo podrá girar de lado a lado. Empújelo y gírelo hasta que encaje en su lugar. Cuando esté en su posición, oirá una clic. Con el asa, gire el cartucho hacia la izquierda 1/4 de vuelta. Cuando esté en su posición, oirá una clic.

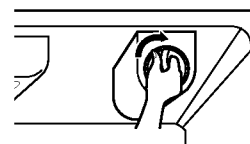
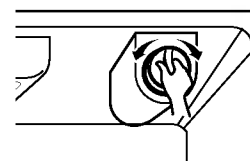

3) Tras colocar el nuevo filtro, limpie el sistema de agua dejando pasar agua a través del dispensador durante 3 minutos.

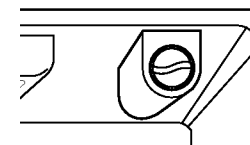

Información general

Durante las vacaciones

Durante unas vacaciones de duración media, es probable que decida dejar el refrigerador funcionando. Coloque en el congelador los alimentos que se puedan congelar para que sean más duraderos.

Cuando no desee utilizar el refrigerador, retire todos los alimentos, desconecte el cable de alimentación, limpie el interior en profundidad y bloquee la apertura de las puertas para evitar la formación de moho. Asegúrese de que el refrigerador no represente ningún peligro para que un niño se quede encerrado.

Corte del suministro eléctrico

La mayoría de los cortes del suministro eléctrico que se solucionan al cabo de una hora o dos no afectan a la temperatura del refrigerador.

Sin embargo, debe abrir las puertas lo menos posible cuando no haya corriente.

Mudanza

Retire o inmovilice todos los elementos sueltos en el interior del refrigerador.

Para evitar que se dañen las roscas de ajuste de altura, empújelas hacia el interior de la base.

Tubería anticondensación

La cubierta exterior del refrigerador puede llegar a calentarse, especialmente después de la instalación.

No se alarme. Esto se debe a que la tubería de anticondensación bombea líquido refrigerante caliente para evitar la condensación en la cubierta exterior.

Ajuste del modo Demo

Después de ajustar la función de bloqueo, pulse el botón de temperatura y el botón ◀ simultáneamente durante 5 segundos.

Cuando entre en el modo Demo, la palabra DEMO aparecerá en la parte superior izquierda de la pantalla con un sonido similar a un ding.

Si quiere salir del modo Demo, siga el mismo procedimiento que con el ajuste de bloqueo y pulse el botón de temperatura y el botón ◀ simultáneamente durante 5 segundos.

Con un sonido similar a un ding, desaparecerá la palabra DEMO de la parte superior izquierda de la pantalla y el modo Demo quedará cancelado.

(Modo demo: el modo demo está disponible para visualizar el frigorífico en ajustes de ventas o condiciones similares. Permiten el funcionamiento de la pantalla, dispensador, luces y ventilador sin necesidad de activar el compresor. Con el modo Demostración establecido, el aire frío no saldrá del frigorífico.)

Limpieza

Es importante conservar el refrigerador limpio para evitar olores no deseados. Los alimentos derramados se deben limpiar inmediatamente, ya que pueden oxidar y manchar las superficies de plástico si se dejan secar.

Exterior

Utilice una solución tibia de detergente o jabón suave para limpiar la superficie del refrigerador. Límpiela con un trapo mojado y, a continuación, séquela.

Interior

Es recomendable limpiar con regularidad. Lave todos los compartimentos con una solución de bicarbonato o detergente suave y agua caliente. Lavelos y séquelos.

Después de la limpieza

Compruebe que el cable de alimentación no está dañado y que el enchufe no se ha sobrecalentado y está bien conectado a la toma de corriente.

Advertencia

Retire siempre el cable de alimentación de la toma de corriente antes de limpiar alrededor de los componentes eléctricos (lámparas, interruptores, mandos, etc.).

Limpie el exceso de humedad con una esponja o con un trapo para evitar que se introduzcan líquidos en ninguna pieza eléctrica y se produzca una descarga eléctrica.

No utilice en ninguna de las superficies estropajos metálicos, cepillos, limpiadores abrasivos, soluciones alcalinas fuertes ni líquidos inflamables o tóxicos.

No toque las superficies congeladas con las manos mojadas, ya que los objetos mojados se adhieren a las superficies muy frías.

Solución de problemas

Consulte esta lista de problemas antes de llamar al servicio técnico. Puede ahorrarle tiempo y dinero. En esta lista se incluyen problemas comunes que no están ocasionados por una fabricación o piezas defectuosas en esta unidad.

Incidencia	Posible causa	Solución
Funcionamiento del frigorífico		
El compresor del frigorífico no funciona.	El mando del frigorífico está desactivado.	Configure el mando del frigorífico. Consulte la configuración de los mandos.
	El frigorífico se encuentra en el ciclo de descongelación.	Es normal en un frigorífico con descongelación completamente automática. El ciclo de descongelación se repite periódicamente.
	El enchufe de alimentación no está conectado.	Compruebe que el enchufe esté bien introducido en la toma de corriente.
	Corte del suministro eléctrico. Compruebe las luces de la vivienda.	Póngase en contacto con la compañía eléctrica local.
El frigorífico funciona durante mucho tiempo	El frigorífico es más grande que el anterior.	Esto es normal. Los electrodomésticos de mayor tamaño y eficacia funcionan durante más tiempo en estas condiciones.
	La temperatura ambiente o la exterior es elevada.	Es normal que el frigorífico funcione durante más tiempo en estas condiciones.
	El frigorífico ha permanecido desconectado durante un largo período de tiempo.	El frigorífico tarda unas horas en enfriarse por completo.
	Es posible que se hayan guardado grandes cantidades de alimentos templados o calientes recientemente.	Los alimentos calientes hacen que el frigorífico funcione durante más tiempo hasta alcanzar la temperatura programada.
	Las puertas se abren con demasiada frecuencia o durante demasiado tiempo.	El aire caliente que entra en el frigorífico hace que éste funcione durante más tiempo. Abra la puerta con menor frecuencia.
	Es posible que la puerta del refrigerador o la del congelador esté ligeramente abierta.	Compruebe que el frigorífico está bien nivelado. No bloquee la puerta con alimentos ni contenedores. Consulte la sección de problemas. Apertura y cierre de las puertas.
	El mando del frigorífico está ajustado a temperatura muy baja.	Ajuste el mando del frigorífico a una temperatura más elevada hasta que ésta sea la correcta.
	La junta del refrigerador o del congelador está sucia, desgastada, agrietada o mal ajustada.	Limpie o cambie la junta. Las fugas en el sello de la puerta hacen que el frigorífico funcione durante más tiempo para poder conservar las temperaturas deseadas.
	El termostato mantiene el frigorífico a temperatura constante.	Esto es normal. El frigorífico se activa y se desactiva para mantener la temperatura constante.

Incidencia	Posible causa	Solución
El compresor del frigorífico no funciona.	El termostato mantiene el frigorífico a temperatura constante.	Esto es normal. El frigorífico se activa y se desactiva para mantener la temperatura constante.

Las temperaturas son demasiado frías

La temperatura en el congelador es demasiado fría, pero la del refrigerador es correcta.	El mando del congelador está ajustado a temperatura muy baja.	Ajuste el mando del congelador a una temperatura más elevada hasta que ésta sea la correcta.
La temperatura en el refrigerador es demasiado fría, pero la del congelador es correcta.	El mando del frigorífico está ajustado a temperatura muy baja.	Ajuste el mando del refrigerador a una temperatura más elevada
Los alimentos guardados en los compartimentos se congelan.	El mando del frigorífico está ajustado a temperatura muy baja.	Consulte la solución anterior.

Las temperaturas son demasiado elevadas

Las temperaturas en el refrigerador o en el congelador son demasiado elevadas.	El mando del congelador está ajustado a temperatura muy elevada.	Ajuste el mando del congelador o del refrigerador a una temperatura más baja hasta que ésta sea la correcta.
	El mando del refrigerador está ajustado a temperatura muy elevada. El mando del refrigerador influye ligeramente en la temperatura del congelador.	Ajuste el mando del congelador o del refrigerador a una temperatura más baja hasta que ésta sea la correcta.
	Las puertas se abren con demasiada frecuencia o durante demasiado tiempo.	Entra aire caliente en el refrigerador / congelador al abrir la puerta. Abra la puerta con menor frecuencia.
	La puerta está ligeramente abierta.	Cierre la puerta completamente.
	Es posible que se hayan guardado grandes cantidades de alimentos templados o calientes recientemente.	Espere hasta que el refrigerador o el congelador alcancen la temperatura programada.
	El frigorífico ha permanecido desconectado durante un largo período de tiempo.	El frigorífico tarda unas horas en enfriarse por completo.
	La temperatura en el refrigerador es demasiado elevada, pero la del congelador es correcta.	El mando del refrigerador está ajustado a temperatura muy elevada.

Incidencia	Posible causa	Solución
------------	---------------	----------

Ruidos

Niveles sonoros más elevados durante el funcionamiento.	Los frigoríficos actuales cuentan con una mayor capacidad de almacenamiento y conservan las temperaturas más constantes.	Es normal que los niveles acústicos sean mayores.
Niveles sonoros más elevados durante el funcionamiento del compresor.	El frigorífico funciona a presiones más elevadas durante el inicio del ciclo de activación.	Esto es normal. El sonido se estabilizará a medida que prosigue el funcionamiento del frigorífico.
Ruido de vibraciones o traqueteo.	El suelo es irregular o poco sólido. El frigorífico se balancea en el suelo cuando se desplaza ligeramente.	Compruebe que el suelo sea regular y sólido y que reúne las condiciones adecuadas para colocar el frigorífico.
	Los artículos colocados en la parte superior del frigorífico vibran.	Retire los artículos.
	Los platos vibran en las bandejas del refrigerador.	Es normal que los platos vibren ligeramente. Muévelos ligeramente. Compruebe que el frigorífico esté bien nivelado y colocado firmemente en el suelo.
	El refrigerador está en contacto con la pared o los muebles.	Mueva el frigorífico para que no esté en contacto con la pared o los muebles.

Agua, humedad o hielo dentro del frigorífico

La humedad se forma en las paredes interiores del frigorífico.	El tiempo es caluroso y húmedo, lo cual aumenta la acumulación de escarcha y la condensación interna.	Esto es normal.
	La puerta está ligeramente abierta.	Consulte la sección de solución de problemas Apertura y cierre de las puertas.
	La puerta se abre con demasiada frecuencia o durante demasiado tiempo.	Abra la puerta con menor frecuencia.

Agua, humedad o hielo fuera del frigorífico

Se forma humedad en el exterior del frigorífico o entre las puertas.	El tiempo es húmedo.	Esto es normal cuando el tiempo es húmedo. Cuando la humedad es menor, la humedad en el frigorífico debería desaparecer.
	La puerta está ligeramente abierta, lo que hace que el aire frío del interior entre en contacto con el aire caliente del exterior.	Cierre la puerta completamente.

Incidencia	Posible causa	Solución
------------	---------------	----------

Olores en el frigorífico

	Es necesario limpiar el interior.	Limpie el interior con una esponja, agua caliente y bicarbonato.
	Hay algún alimento de olor fuerte en el frigorífico.	Cubra los alimentos por completo.
	Algunos contenedores o envoltorios producen olores.	Utilice un contenedor diferente u otra marca de material para envolver.

Apertura y cierre de las puertas y los compartimentos

Las puertas no se cierran.	Algún envase mantiene la puerta abierta.	Mueva los envases que impiden que la puerta se cierre.
Las puertas no se cierran.	Se ha cerrado una de las puertas con demasiada fuerza, haciendo que la otra puerta se abra ligeramente.	Cierre las puertas suavemente.
	El frigorífico no está bien nivelado. Se balancea en el suelo cuando se desplaza ligeramente.	Gire la rosca de ajuste de altura.
	El suelo es irregular o poco sólido. El frigorífico se balancea en el suelo cuando se desplaza ligeramente.	Compruebe que el suelo sea regular y que reúne las condiciones adecuadas para colocar el frigorífico. Póngase en contacto con un carpintero para corregir el combamiento o la inclinación del suelo.
	El refrigerador está en contacto con la pared o los muebles.	Mueva el frigorífico.
Los compartimentos se abren con dificultad.	Hay algún alimento en contacto con la bandeja encima del compartimento	Guarde menos alimentos en el cajón.
	La ranura sobre la que se desliza el cajón está sucia.	Limpie el cajón y la ranura.

Suministrador

No sale hielo del suministrador	El recipiente del hielo está vacío.	El suministrador debería funcionar cuando se haya producido hielo por primera vez.
	La temperatura del congelador es demasiado elevada.	Ajuste el mando del congelador a menor temperatura para que se produzca hielo. El suministrador debería funcionar cuando se haya producido hielo por primera vez y se coloque en el recipiente del hielo.
	La válvula de la tubería del suministro de agua no está abierta.	Abra la válvula de la tubería de suministro de agua y espere a que se forme el hielo. Una vez que se ha formado el hielo, el suministrador debería funcionar.
	La puerta del refrigerador o del congelador no está cerrada.	Compruebe que las dos puertas están cerradas.

Incidencia	Posible causa	Solución
No sale hielo del suministrador.	El hielo se ha derretido y se ha vuelto a congelar debido al uso poco frecuente, las variaciones de temperatura o los cortes del suministro eléctrico.	Retire el recipiente del hielo y descongele el contenido. Límpielo y séquelo y vuelva a colocarlo en su sitio. Una vez que se ha formado hielo de nuevo, el suministrador debería funcionar.
El suministrador de hielo está atascado.	Los cubitos de hielo están atascados entre el brazo interno del suministrador de hielo y la parte posterior del recipiente del hielo.	Retire los cubitos de hielo que están obstruyendo el suministrador.
	Los cubitos se congelan en bloque.	Utilice el suministrador con frecuencia para que los cubitos no se agrupen.
	Se han introducido en el suministrador cubitos de hielo comprados o formados de algún otro modo.	Sólo se deben utilizar los cubitos de hielo que produce el suministrador.
No sale agua del suministrador.	La válvula de la tubería del suministro de agua no está abierta. Consulte el problema El suministrador de hielo no produce hielo.	Abra la válvula del suministro de agua.
	La puerta del refrigerador o del congelador no está cerrada.	Compruebe que las dos puertas están cerradas.
El agua presenta un sabor y olor extraños.	El agua lleva demasiado tiempo en el depósito.	Llene y tire la medida de 7 vasos de agua para renovar el suministro. Llene y tire 7 vasos de agua más para limpiar el depósito por completo.
	El frigorífico no está conectado adecuadamente al suministro de agua fría.	Conecte el frigorífico a la tubería de agua fría que suministra el agua del grifo de la cocina.
Sonido del hielo al caer	Este sonido se produce normalmente cuando el hielo producido cae en el recipiente del hielo. El volumen puede variar dependiendo de la ubicación del frigorífico.	
Sonido del suministro de agua	Este sonido se produce normalmente cuando se aporta agua al suministrador de hielo después de producir hielo y colocarlo en el recipiente del hielo.	
Otros	Lea detenidamente las secciones correspondientes al suministrador de hielo automático.	

Pronóstico meteorológico

La función no es operativa	La recepción y visualización en pantalla del pronóstico meteorológico está sujeta a variaciones según su región y la ubicación de su frigorífico. Compruebe su código postal en las páginas 151 de este manual o en www.ambientdevices.com/cat/device/coverage.html
-----------------------------------	---

NÚMEROS DE ATENCIÓN AL CLIENTE:

<http://www.lgservice.com>

- Para disfrutar de la cobertura de la garantía
Guarde la factura para conservar una prueba de la fecha de la compra.
Debe entregar una copia de la factura de compra al recibir la asistencia técnica de la garantía.
- Para disfrutar de la atención al cliente o la asistencia técnica o del producto
Llame al número gratuito de atención al cliente: 1-800-243-0000
- Para ponerse en contacto con el servicio técnico autorizado más cercano
Llame al 1-800-243-0000, pulse la opción nº 1, 24 horas al día, 7 días a la semana.
Tenga preparado el tipo de producto (monitor, televisor, vídeo, horno microondas, refrigerador) y el código postal.

LG ELECTRONICS, INC.
REFRIGERADOR LG, GARANTÍA LIMITADA - EE.UU.



Su Refrigerador LG será reparado o reemplazado, a la opción de LG, si se encuentra que está defectuoso en cuanto a materiales o mano de obra, en uso normal durante el período de garantía ("Período de Garantía"), establecido a continuación, vigente desde la fecha de compra ("la Fecha de Compra") por parte del consumidor original del producto. Esta garantía se aplica sólo al comprador original del producto y está vigente sólo cuando sea usado en EE.UU., incluyendo Alaska, Hawai, y los Territorios de EE.UU.

<p>PERÍODO DE GARANTÍA: REFRIGERADOR/CONGELADOR</p> <p>MANO DE OBRA: Un año a partir de la Fecha de compra.</p> <p>PIEZAS: Un año a partir de la Fecha de compra.</p> <p>SISTEMA SELLADO (Compresor, Condensador, y Evaporador)</p> <p>MANO DE OBRA: Un año a partir de la Fecha de compra.</p> <p>PIEZAS: Siete años a partir de la Fecha de compra.</p> <p>Las Unidades de reemplazo y los Repuestos están garantizados por la porción restante del período de garantía de la unidad original.</p>	<p>CÓMO SE MANEJA EL SERVICIO:</p> <p>Servicio en casa (Excepto el Modelo GR051): Por favor, guarde del contrato de compra-venta fechado del distribuidor, o el comprobante de entrega fechado como evidencia de la Fecha de compra para comprobación de la garantía, y presente una copia del contrato de compra-venta al técnico del servicio de mantenimiento al momento en que se proporcione el servicio en garantía.</p> <p>Por favor, llame al 1-800-243-0000 y escoja la opción apropiada para localizar su Centro de Servicio Autorizado de LG más cercano. (Los teléfonos son atendidos las 24 horas al día, 365 días al año.)</p>
---	---

SE OTORGA ESTA GARANTÍA EN LUGAR DE TODAS LAS DEMÁS GARANTÍAS, EXPRESAS O IMPLÍCITAS, INCLUYENDO SIN LIMITACIÓN, CUALQUIER GARANTÍA DE COMERCIALIZACIÓN O IDONEIDAD PARA UN PROPÓSITO ESPECÍFICO. HASTA EL PUNTO DE QUE CUALQUIER GARANTÍA IMPLÍCITA SEA REQUERIDA POR LA LEY, SE LIMITA EN DURACIÓN AL EXPRESO PERÍODO DE GARANTÍA INDICADO ARRIBA. NI EL FABRICANTE NI SU DISTRIBUIDOR EN EE.UU. SERÁN RESPONSABLES POR DAÑOS CONSECUENCIALES O INCIDENTALES, INDIRECTOS, ESPECIALES, NI POR DAÑOS PUNITIVOS DE NINGUNA NATURALEZA, INCLUYENDO SIN LIMITACIÓN, RENTAS O GANANCIAS PERDIDAS, O DE CUALQUIER OTRO DAÑO BASADO EN CONTRATO, ENTUERTO, O DE OTRA MANERA. Algunos estados no permiten exclusiones ni limitaciones de daños y perjuicios consecuenciales o incidentales, o limitaciones en cuánto a la duración de una garantía implícita, por lo cual es posible que las exclusiones y limitaciones precedentes no sean aplicables en su caso. Esta garantía le da derechos legales específicos, pero usted también puede tener otros derechos que varían de un estado a otro.

La recepción de información del pronóstico del tiempo recibida que se muestre en la pantalla puede variar dependiendo de su región y de la ubicación de su refrigerador. Por lo tanto, LG no garantiza y no será considerado responsable de la exactitud de la información del clima. "Información de Pronóstico del tiempo solo esta disponible en E. U. A."

ESTA GARANTÍA LIMITADA NO APLICA A:

- Viajes de servicio de mantenimiento a su casa para entregar, recoger y/o instalar el producto, dar instrucción, o para reemplazar fusibles de la casa o para corregir el alambrado eléctrico, ni para la corrección de reparaciones no autorizadas.
- Daños y perjuicios o problemas de funcionamiento que resulten por uso indebido o abuso, por operación fuera de las especificaciones ambientales o en contra de los requisitos de precauciones de la Guía de operación, por accidente, animales dañinos, incendio, inundación, instalación defectuosa, por fuerza mayor, modificación o alteración no autorizada, corriente eléctrica o voltaje incorrecto, uso comercial, o por uso diferente a los fines previstos.
- Reparaciones, cuando su refrigerador LG no es utilizado normalmente en la casa de una sola familia.

Los costos de reparación o reemplazo bajo estas circunstancias excluidas serán la responsabilidad del consumidor.

NÚMEROS DEL CENTRO INTERACTIVO DE ATENCIÓN AL CLIENTE

<p>Para obtener Asistencia al cliente, Información sobre productos, o sobre Ubicación de Distribuidores o de Centros de servicio autorizados:</p>	<p>Llame al 1-800-243-0000 (24 horas al día, 365 días al año) y escoja la opción apropiada del menú.</p> <p>O visite nuestro sitio Web en: http://www.lgservice.com</p>
--	--

PARA PONERSE EN CONTACTO POR CORREO CON LG ELECTRONICS:

LG Customer Interactive Center
P. O. Box 240007
201 James Record Road
Huntsville, Alabama 35824
ATTN: CIC



LG Electronics Inc.

LG Twin Tower, 20, Yoido-Dong,
Youngdungpo-Gu, Seoul, 150-721, Korea.
<http://www.lge.com>