



KÜHL- GEFRIERSCHRANK

Benutzerhandbuch

Bitte lesen Sie dieses Benutzerhandbuch sorgfältig durch, bevor sie das Gerät in Betrieb nehmen, und bewahren Sie es griffbereit auf, damit Sie jederzeit nachschlagen können

FRIDGE-FREEZER

User's Guide

Please read this User's Guide carefully before operating and keep it handy for reference at all times.

REFRIGERATEUR- CONGÉLATEUR

Guide de l'utilisateur

Veillez lire ce guide avec attention avant d'utiliser votre appareil et gardez-le à portée de la main pour futures références.

KOEL- VRIESCOMBINATIE

Gebruikershandleiding

Gelieve deze handleiding aandachtig door te nemen voor u met het toestel aan de slag gaat. Hou het altijd bij u.



LG Twin Tower, 20, Yoido-Dong, Youngdungpo-Gu, Seoul, 150-721, Korea.
<http://www.lge.co.kr>

Inhoudsopgave

Inleiding	Registratie	88
	Belangrijke Veiligheidsinstructies	88
	Overzicht van de onderdelen	93
Installatie	Installatie	94
	Opstarten	94
Werking	Instellen van de temperatuur	95
	Snelvriezen	97
	Vakantie	97
	Zelftest	98
	Vergrendeling	98
	Uitneembaar opbergvakje	98
	Deuralarm	99
	IJs maken	99
	Ontdooien	99
	Waterdispenser	100
	Uitklapbaarheid	102
	Wijnvak	102
Tips om voedsel te bewaren	Voedsel bewaren	103
Verzorging en onderhoud	Algemene informatie	105
	Lamp vervangen	106
	Deuren omwisselen	106
	Schoonmaken	107
Oplossen van problemen	Oplossen van problemen	109

Inleiding

Registratie

Aan de achterzijde van het toestel vindt u het model- en het serienummer. Dit nummer werd uitsluitend aan dit toestel toegekend en is niet gekend door anderen. Noteer hieronder de gevraagde informatie en hou deze handleiding bij als bewijs van uw aankoop. Bevestig het verkoopticket hier.

Datum van aankoop: _____

Verdeler waarbij u het toestel kocht: _____

Adres van de verdeler: _____

Telefoonnummer van de verdeler: _____

Modelnummer: _____

Serienummer: _____

Belangrijke Veiligheidsinstructies

Leef de volgende veiligheidsaanbevelingen zorgvuldig na. Zo voorkomt u lichamelijke kwetsuren, materiële schade of een onjuist gebruik van het toestel. Bewaar deze aanbevelingen op een veilige plaats, zo kan u ze indien nodig later opnieuw raadplegen. Geef deze handleiding door aan eventuele toekomstige eigenaren van het apparaat.



Waarschuwing

Geeft weer dat er gevaar bestaat voor dodelijke of ernstige verwondingen.



Let op!

Geeft weer dat er gevaar bestaat voor lichamelijke kwetsuren en materiële schade.

Belangrijke Veiligheidsinstructies

⚠ Waarschuwing

Voorzorgsmaatregelen

- Voor hij in gebruik wordt genomen, moet deze koel- en vriescombinatie correct worden geïnstalleerd en worden geplaatst in overeenstemming met de installatie-instructies.
- Trek nooit aan het voedingsnoer om de stekker van de koel- en vriescombinatie uit het stopcontact te halen. Neem de stekker steeds stevig vast en trek hem in één ruk uit het stopcontact.
- Wanneer u het toestel van de muur weg schuift, wees dan voorzichtig dat het toestel niet over het voedingsnoer heen rolt of het voedingsnoer beschadigt.
- Raak de koude oppervlakten in het vriesvak niet aan wanneer de koel- en vriescombinatie aan staat. Vermijd dit in het bijzonder wanneer uw handen nat of vochtig zijn. Uw huid zou kunnen blijven kleven aan deze uiterst koude oppervlakten.
- Trek de voedingsstekker uit het stopcontact voor u de koelkast-vrieskast schoonmaakt. Zorg ervoor dat u het voedingsnoer nooit beschadigt, sterk buigt, uittrekt of draait. Schade aan het voedingsnoer kan brand of een elektrische schok veroorzaken. Plaats nooit glazen recipiënten in het vriesgedeelte, want deze zetten uit en kunnen breken zodra de inhoud bevroren is.
- Verstuif nooit rechtstreeks water aan de binnen- of buitenzijde van de koel- en vriescombinatie. Dit kan brand veroorzaken of een ontploffing teweeg-brengen.
- Steek de stekker nooit met natte handen in het stop-contact. U zou een elektrische schok kunnen krijgen.
- Plaats geen recipiënten gevuld met water boven-op het toestel. Indien er water op een van de elektrische onderdelen terecht komt, dan kan dit brand veroorzaken of elektrische schokken teweegbrengen.

Belangrijke Veiligheidsinstructies

- Plaats de koel-en vriescombinatie niet op een vochtige plaats, waar er waterdruppels op het toestel terecht zouden kunnen komen.
Indien de elektrische onderdelen niet op correcte wijze geïsoleerd zijn, dan kan dit brand veroorzaken of elektrische schokken teweeg-brengen.
- Haal het toestel niet uit elkaar en probeer het niet te veranderen of te wijzigen.
Dit kan brand veroorzaken of het toestel kan op onjuiste wijze functioneren, wat kwetsuren kan veroorzaken.
- Trek de stekker uit het stopcontact voor u het lampje in de koelkast vervangt. Indien u dat niet doet, dan loopt u gevaar op elektrische schokken.

Pas de lengte van de stroomkabel niet aan

Dit kan leiden tot elektrische schokken of brand.



Gebruik geen verlengsnoer

Sluit, indien mogelijk de koel-en vriescombinatie aan op een afzonderlijk stopcontact om te voorkomen dat het circuit wordt overbelast door het gebruik van lichten en andere huishoudtoestellen.

Makkelijk bereikbare voedingsstekker

De voedingsstekker van de koel-en vriescombinatie zou zich op een makkelijk te bereiken plaats moeten bevinden. Zo kan het toestel snel worden uitgeschakeld bij een eventuele noodsituatie.

Vervangen van het voedingsnoer

Indien het voedingsnoer beschadigd is, dan moet dit, om gevaar te vermijden, worden vervangen door de producent, door de serviceleverancier van de producent of door een gelijkwaardig gekwalificeerde persoon.

Gevaar

Kinderen kunnen in het toestel vast komen te zitten. Haal de deuren van het toestel voor u de afgedankte koel- en vriescombinatie bij het afval plaatst. Laat de schappen in het apparaat zitten, zodat kinderen er moeilijk kunnen inkruipten.

Niet bewaren

Bewaar of gebruik geen benzine of andere ontvlambare gassen en vloeistoffen in de nabijheid van dit toestel of andere huishoudtoestellen.

Aarding

Bij een kortsluiting in het elektrisch circuit kan aardleiding (aarding) de kans op een elektrische schok verminderen aangezien dit ervoor zorgt dat de elektrische stroom via een kabel weg kan stromen. Om een eventuele elektrische schok te voorkomen, moet dit toestel over aarding beschikken. Een onjuist gebruik van de aardingstekker kan een elektrische schok veroorzaken. Raadpleeg een gekwalificeerde elektricien of serviceman indien u de aardingsinstructies niet volledig begrijpt of indien niet zeker bent of het toestel wel degelijk over aarding beschikt.

Belangrijke Veiligheidsinstructies

⚠ Waarschuwing

- ⚠ Zorg ervoor dat de ventilatieopeningen in het al dan niet ingebouwde toestel vrij blijven.
- ⚠ Gebruik geen mechanische apparaten of andere middelen om het ontdooiproces te versnellen, met uitzondering van de door de fabrikant aangeraden apparaten of middelen.
- ⚠ Breng geen schade toe aan het koelcircuit.
- ⚠ Gebruik geen elektrische apparaten in de vakken waar voedsel wordt bewaard in het toestel, met uitzondering van door de fabrikant aangeraden apparaten.
- ⚠ Het in het toestel gebruikte koelende en isolerende spuitgas moet op een speciale manier worden verwerkt bij de afvalverwerking. Neem contact op met uw serviceleverancier of met een gelijkwaardig gekwalificeerde persoon voor inlichtingen over de correcte procedure voor de afvalverwerking.



Dit toestel bevat een kleine hoeveelheid isobutaan-koelstof (R600a), een natuurlijk gas dat zeer milieuvriendelijk is maar dat ook brandbaar is. Wanneer u het toestel vervoert en installeert, wees dan voorzichtig en zorg ervoor dat er geen elementen van het koelcircuit worden beschadigd. De koelstof die uit de pijpen stroomt, kan ontvlammen of oogkwetsuren veroorzaken. Indien u een lek vaststelt, zorg er dan voor dat u geen open vlammen maakt en vermijd andere mogelijke ontstekingsbronnen. Zorg ervoor dat u de kamer waarin het toestel staat goed verlucht. De omvang van de kamer waarin het toestel staat, bepaalt welke hoeveelheid koelvloeistof er wordt gebruikt. Dit is nuttig om weten om te voorkomen dat er een brandbaar gasmengsel ontstaat wanneer er een lek is in het koelcircuit. De kamer moet 1 m² groot zijn per 8g R600a koelvloeistof binnenin het toestel. Op het identificatieplaatje aan de binnenzijde van het toestel kan u nagaan welke hoeveelheid koelstof er in uw toestel wordt gebruikt. Start een toestel dat zichtbare schade vertoont nooit op. Bij twijfel neemt u best contact op met uw verdeler.

Belangrijke veiligheidstips

▲ Let op!

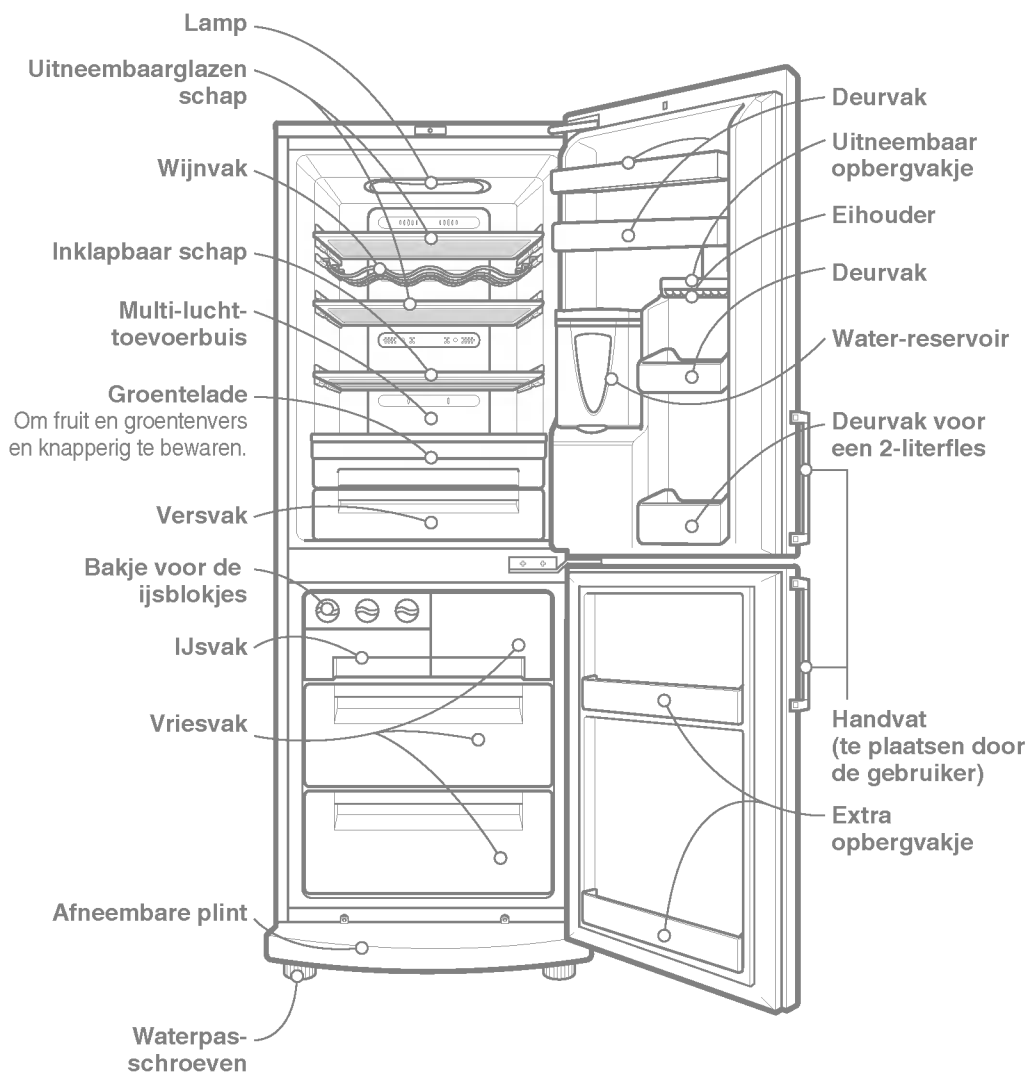

- Indien het stopcontact los zit, steek dan de stekker niet in het stopcontact.
Dit kan elektrische schokken teweegbrengen of brand veroorzaken.
- Haal de stekker van de koelkast nooit uit het stopcontact door aan het voedingsnoer te trekken. Neem de stekker steeds stevig vast en trek hem in één enkele ruk uit het stopcontact.
Indien u dat wel doet dan kan het zijn dat u een kabel lostrekt, wat kortsluiting kan veroorzaken.
- Maak de stekker nooit schoon met behulp van een natte of vochtige doek. Verwijder vreemde stoffen van de pinnen van de stekker.
Indien u dat niet doet, dan kan dit brand veroorzaken.
- Plaats uw handen niet in het onderste gedeelte van het toestel.
U zou zich kunnen kwetsen aan eventuele scherpe kantjes.
- Nadat u de stekker van het toestel uit het stopcontact heeft getrokken, wacht u ten minste vijf minuten voor u deze opnieuw in het stopcontact steekt.
Indien het vriesvak op onjuiste wijze wordt bediend, dan kan dit materiële schade veroorzaken.
- Indien het toestel gedurende lange tijd niet wordt gebruikt, trek dan de stekker uit het stopcontact.
Een verminderde isolatie kan brand veroorzaken.
- Zorg ervoor dat kinderen het bedieningspaneel aan de voorzijde van het toestel niet kunnen aanraken of ermee kunnen spelen.
- De koelvloeistof die in de koel- en vriescombinatie wordt gebruikt en de gassen die aanwezig zijn in het isolatiemateriaal, moeten op geëigende wijze worden vernietigd. Voor u het toestel bij het afval plaatst, gaat u best na of er geen schade is aan de pijpen aan de achter-zijde van het toestel.

Overzicht van de onderdelen



Indien bepaalde onderdelen niet aanwezig zijn in uw toestel, dan betekent dit dat deze onderdelen enkel beschikbaar zijn in andere modellen.

Installatie

1. Kies een goed plaats.
Plaats de koel- en vriescombinatie op een plaats waar u het apparaat makkelijk kan gebruiken.
2. Plaats het apparaat niet in de nabijheid van warmtebronnen, in rechtstreeks zonlicht of vochtigheid.
3. Om een goede luchtcirculatie rond de koel/vries combinatie te garanderen, zorgt u dat er voldoende ruimte aan de zijkanten als ook aan de bovenkant is en zorg voor een ruimte van minstens 5cm van de muur aan de achterkant.
4. Om trillingen te vermijden, moet het apparaat waterpas staan. Pas indien nodig de waterpasschroeven aan om een ongelijke vloer te corrigeren.
De voorzijde van het apparaat zou lichtjes hoger moeten staan dan de achterzijde.
Dit zorgt ervoor dat de deur makkelijker dicht gaat.
Wanneer u de kast lichtjes kantelt, kan u gemakkelijk aan de waterpasschroeven draaien.
Draai de waterpasschroeven in met de wijzers mee () om het apparaat hoger te zetten en in tegen de wijzer in () om het lager te zetten.
5. Maak de koel-en vriescombinatie grondig schoon en verwijder alle stof als gevolg van het transport.
6. Plaats de accessoires zoals het ijsblokjesbakje, etc. op de daartoe voorziene plaats.
Deze accessoires zijn samen verpakt om beschadiging tijdens het vervoer te vermijden.
7. Sluit het voedings snoer (of de stekker) aan op het stopcontact. Plaats slechts één enkel toestel per stopcontact.

Opstarten

Laat de koel-en vriescombinatie 2 tot 3 uur stabiliseren in een normale werkingstemperatuur voor u het toestel vult met verse of ingevroren voedingswaren.
Indien het voedings snoer uit het stopcontact werd gehaald, laat het toestel dan 5 minuutjes rusten voor u het opnieuw opstart. Nu is de koel- en vriescombinatie klaar voor gebruik.

Instellen van de temperatuur

Uw koelkast-vrieskast heeft temperatuurregelaars voor het koelvak en het vriesvak.

Scherm voor het instellen van de temperatuur

Instellen van de
Temperatuur en
van de functies

Scherm

Toets om de temperatuur in te stellen voor het vriesvak

Toets om de temperatuur in te stellen voor het koelvak

Vergrendelingstoets

Vakantietoets

Snelvriestoets

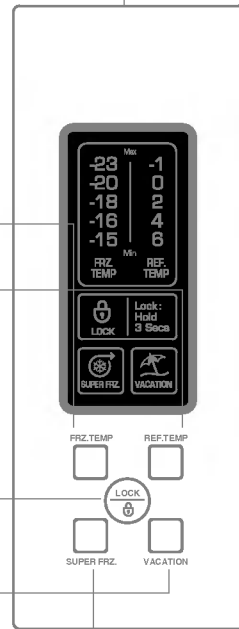

LED Model

Instellen van de temperatuur in het koel-en vriesvak

- De in de fabriek ingestelde temperatuur van het koel-en vriesvak is respectievelijk 2°C en -18°C. U kan nu de gewenste temperatuur instellen in het koel-en vriesvak.

LED Model

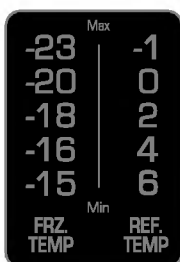

FRZ.TEMP



REF.TEMP



- Wanneer u op de temperatuurknopen drukt, wordt de temperatuur van het koelvak en het vriesvak in de volgende volgorde weergegeven.
Koelvak: 2°C → 0°C → -1°C
→ 6°C → 4°C
Vriesvak: -18°C → -20°C
→ -23°C → -15°C → -16°C

De werkelijke binnentemperatuur hangt af van de toestand van het voedsel. De vermelde temperatuur is de streef temperatuur en niet de effectieve binnentemperatuur van het toestel.

Bij het opstarten is de koelfunctie eerder zwak. Stel de temperatuur in op boven-vermelde wijze wanneer u de koelkast 2~3 dagen in gebruik heeft.

Snelvriezen

- Selecteer de functie SUPER FRZ. indien u voedingswaren snel wenst in te vriezen.
- U gebruikt deze functie om voedingswaren snel in te vriezen. Druk één maal op de toets FRZ. (Super Freezer). Vervolgens start het snel invriezen en het lampje gaat aan.
- Dit 'snelvriezen' neemt ongeveer 3 uur in beslag. Wanneer de snelvriesfunctie is afgerond, dan gaat het toestel automatisch terug naar de vorige ingestelde temperatuur. Indien u de snelvriesfunctie wenst stop te zetten, druk dan nogmaals op de toets SUPER FRZ. en vervolgens gaat het lampje uit. Het snelvriezen stopt en het toestel gaat terug naar de eerder ingestelde temperatuur.



- Het pijltje blijft aan nadat het 4 maal oplichtte bij het selecteren van de "ON"-stand van de snelvriezer.
- Met behulp van deze functie kan u de koel-en vriescombinatie in energiebesparende modus gebruiken. Dit is erg nuttig indien u op vakantie bent, aangezien het energieverbruik zoveel mogelijk wordt beperkt. U schakelt deze functie aan door u op de knop 'VACATION.' te drukken. Het lichtje gaat aan. Indien u er nogmaals op drukt, dan schakelt u deze functie uit.

Vakantie



Indien de Vakantiemodus aan staat, dan zullen de andere toetsen niet werken. Wanneer u uit vakantie komt, schakel de vakantiemodus dan uit zodat de andere toetsen opnieuw werken. Het toestel gaat opnieuw in de eerder ingestelde temperatuur.

Zelftest

- Deze functie spoort automatisch storingen op die zich voordoen bij het gebruik van de koelkast
- Indien het toestel defecten vertoont, de toetsen niet werken of indien de normale functieweer-gave het niet doet, trek de stekker dan niet uit het stopcontact en neem zo vlug mogelijk contact op met uw plaatselijke serviceleverancier.
- Indien u het toestel uitschakelt dan heeft de technicus veel tijd nodig om na te gaan welk onderdeel defect is.

Vergrendeling

LED Model

- Indien u op deze toets drukt dan vergrendelt u de werking van de andere toetsen.
- Elke maal u op de LOCK-toets drukt, activeert of deactiveert u de vergrendeling.
(Voor de "Locking" of de "Unlocking" modus, drukt u op de "LOCK" knop gedurende 3 seconden.)
- Indien de vergrendeling geactiveerd staat, dan zullen de andere toetsen niet werken.



Uitneembaar opbergvakje

1. Dit opbergvakje kan naar links of rechts worden geschoven.
2. Om de uitneembare mand te verwijderen, trekt u de voorzijde van de mand omhoog tot de bodem van de mand losklikt en dan haalt u hem eruit.
3. Om de mand terug te plaatsen, schuift u hem over de gewenste sleuf door en trekt hem naar beneden tot hij in zijn plaats klikt. Nu kunt u de voorzijde van de uitneembare mand op zijn plaats monteren.

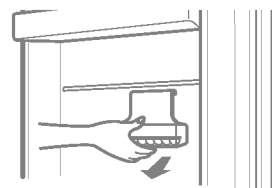
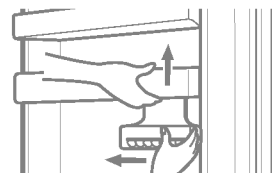

Wanneer u het vakje verplaatst, druk dan op de onderkant van het vakje (zie illustratie).

Deuralarm

- Wanneer de deur van de koelkast gedurende een bepaald tijd open blijft staan, dan weer-klinkt er een alarm. Neem contact op met het plaatselijke servicecenter indien de waarschuwing nog steeds weerklinkt wanneer de deur dicht is.

Ijs maken

- Giet water in het vakje waar het ijs wordt gemaakt. Indien dit vakje helemaal vol is, dan zal het ijs moeilijk uit elkaar te halen zijn en het water kan ervoor zorgen dat het ijs samen kleeft.
- Met behulp van ijsscheidingshendel van het vakje waar het ijs wordt gemaakt, valt het ijs in het ijsbewaarkvakje.

- Indien u aan de scheidingshendel draait voor het ijs helemaal bevroren is, kan het zijn dat het resterende water in het ijs-bewaarkvakje valt, waardoor het ijs aan elkaar kleeft.

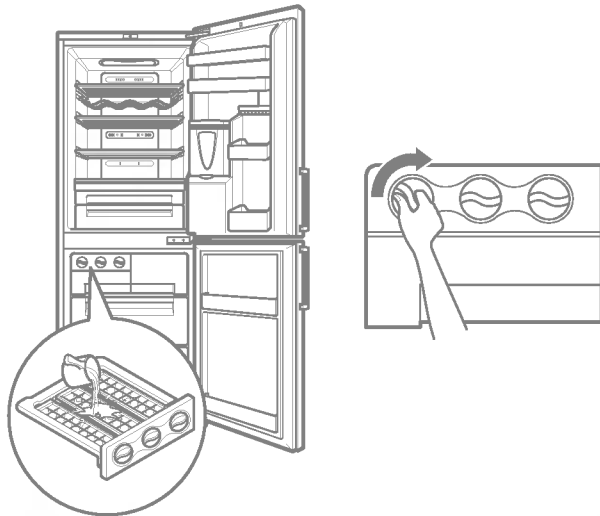

- Om de ijsblokjes makkelijk uit het bakje te kunnen halen, laat u eerst een beetje water over het bakje lopen voor u aan de uiteinden draait.

Ontdooien

- Het voedsel ontdooit automatisch.
- Het dooiwater stroomt naar het verdampbakje waar het automatisch verdampt.

Waterdispenser

Kenmerken

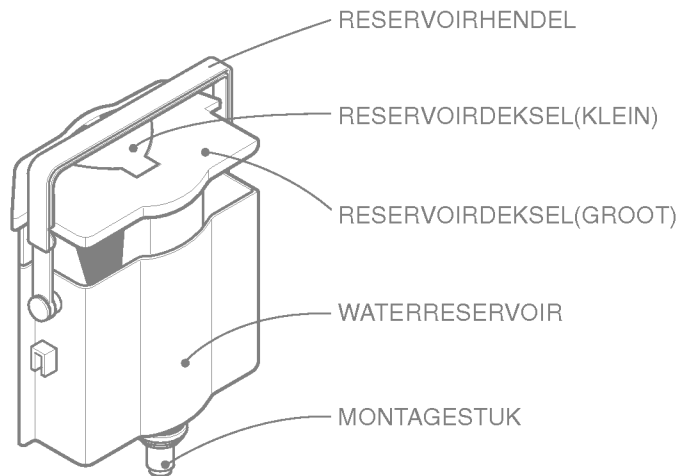
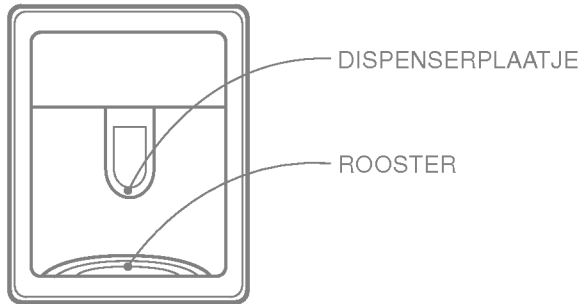

Installatie

- Monteer de het MONTAGESTUK nadat u deze correct hebt aangepast aan een DEUR-OPENING.

De WATERRESERVOIR vullen

1. Nadat u de reservoirhendel naar achter heeft gedraaid en de WATERRESERVOIR aan de DEUR werd geplaatst, opent u het RESERVOIRDEKSEL (KLEIN) om deze op te vullen met behulp van vb. een ketel.
 - * Vul water bij terwijl u naar het observatieglas aan de voorzijde van het waterreservoir kijkt.
 - * Het water kan worden gevuld tot 4.5.
2. Druk en bevestig het RESERVOIRDEKSEL (KLEIN).
3. Nadat u het bronwater heeft bijgevuld, plaatst u de RESERVOIRHENDEL in de juiste positie.

Drinken

1. Duw met een tas of glas tegen het dispenserplaatje.
2. Door tegen het plaatje te drukken, komt er water in de dispenser.
3. Indien u het glas of de tas traag van het plaatje haalt, dan wordt er geen water gemorst.

⚠ Let op!

Gebruik uitsluitend bronwater en geen andere dranken (zoals melk, sap, koolzuurhoudende dranken). Gebruik zeker nooit korrelhoudende dranken (kan defecten veroorzaken)

Inklapbaar schap

- Ook grotere voorwerpen zoals grote flessen kunnen eenvoudig worden geplaatst: druk de voorste of achterste gedeelte van het schap in. Trek dit gedeelte opnieuw naar u toe om opnieuw een volledig schap te hebben.

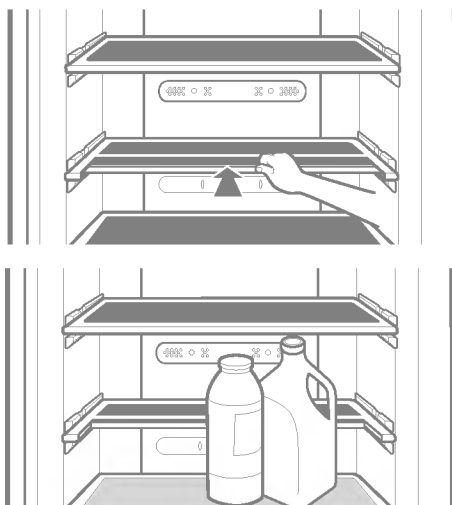

Wijnvak

- In de wijnhoek kunnen flessen plat worden gelegd. U kan het wijnvak ook omdraaien en aan het schap bevestigen. Dit zorgt voor bijkomende schapruimte. This will enable more shelf-place.

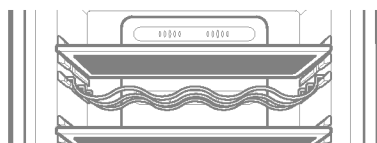

ex) in gebruik

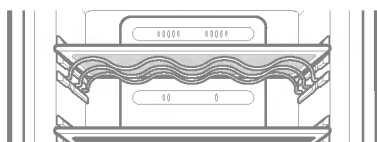



ex) niet in gebruik

Voedsel bewaren

⚠ Let op!

- Bewaar voedsel dat snel slecht wordt, zoals bananen en meloen, niet in lage temperaturen.
- Laat warme gerechten eerst afkoelen voor u ze in de koel- en vriescombinatie plaatst. Door warm voedsel in de koel- en vriescombinatie te plaatsen, kan het andere voedsel slecht worden. Bovendien kan dit uw elektriciteitsrekening de hoogte injagen!
- Gebruik een recipiënt met een deksel wanneer u warme gerechten bewaart. Zo vermijdt u dat het voedsel uitdroogt en tegelijkertijd zorgt u er ook voor dat het voedsel haar smaak en voedingswaarde bewaart.
- Zorg ervoor dat voedsel de ventilatieopeningen niet blokkeert.
Een gelijkmatige circulatie van koude lucht zorgt ervoor dat de temperatuur in de koel- en vriescombinatie gelijk blijft.
- Open de deur niet te vaak. Door de deur te openen, laat u warme lucht in de koel- en vriescombinatie waardoor de temperatuur in het apparaat stijgt.
- Bewaar nooit te veel voedingswaren in het deurvak. Dit kan ervoor zorgen dat de deur niet helemaal dicht kan.
- Berg flessen niet in het vriesvak op - deze zouden kunnen breken wanneer ze bevroren zijn.
- Vries eerder ontdooide etenswaren niet opnieuw in. Dit leidt tot een verlies aan smaak en voedingswaarde.
- Plaats farmaceutische producten, wetenschappelijk materiaal of andere producten die temperatuurgevoelig zijn, niet in de koelkast.
Producten met strikte temperatuursvereisten worden beter niet in de koelkast geplaatst.

- In het deurvakje in het vriesvak dat wordt aangeduid met   heerst een temperatuur van -12°C , welke zich goed leent om ingevroren voedingswaren gedurende korte tijd te bewaren.
- Indien u snel nieuwe voedingswaren wenst in te vriezen dan plaatst u deze in de middelste schuif van het vriesvak en vervolgens druk u op de snelvriestoets.

Wanneer u de koel-en vriescombinatie in een warme, vochtige ruimte plaatst, vaak de deur opent of er veel groenten in opbergt, dan kan er condens in het apparaat ontstaan. Dit heeft geen gevolgen voor de prestaties van de koel- en vriescombinatie.

Neem de condens op met een zuivere, stofvrije doek.

Algemene informatie

Stroomonderbreking

- Een stroomonderbreking van 1 tot 2 uur kan geen kwaad voor het bewaarde voedsel. Probeer de deur niet al te vaak te openen en te sluiten.

Verhuizen

- Haal het voedsel uit de koel-en vriescombinatie en maak de losse elementen stevig vast met behulp van plakband.
- Draai de waterpasschroeven zo ver mogelijk in voor u de koel- en vriescombinatie verplaatst. Indien u dat niet doet, dan kunnen de schroeven de vloer beschadigen of dan kan u het toestel niet verplaatsen.

Anticondenspijp

- koel- & vriescombinatie en tussen de verdeling tussen het vries- en koelvak is er een anticondenspijp aangebracht om te vermijden dat er water uit het toestel druppelt.
- Na het plaatsen van het toestel of wanneer de omgevingstemperatuur relatief hoog is, kan de koel- en vriescombinatie warm aanvoelen. Dit is helemaal normaal.

Anticondenspijp

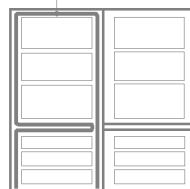

Lamp Vervangen

1. Trek het voedings snoer uit het stopcontact.

2. Verwijder het klepje van de lamp terwijl u aan het achterste deel trekt.

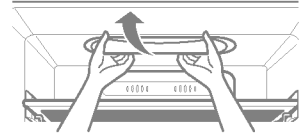

3. Schroef de lamp eruit (tegen de richting van de wijzers in) en plaats een nieuwe lamp.

4. Breng de elementen in omgekeerde volgorde opnieuw op hun plaats.

De vervanglamp moet dezelfde eigenschappen hebben als de originele lamp.

⚠ Let op!

- Ga na of er geen schade is aan de O-RING, deze voorkomt elektrische vonken.
- Indien de lamp lange tijd heeft gebrand, dan raakt u de lamp beter niet aan. Deze kan immers erg heet zijn.

- Het maximumvermogen van de lamp is 30W.
- Indien de deur blijft open staan, dan zal de lamp 7 minuten lang branden en vervolgens wordt ze om veiligheidsredenen automatisch uitgeschakeld. (Indien u de deur opnieuw opent, dan gaat de lamp weer aan).

Deuren omwisselen

- Deze koel-en vriescombinatie is uitgerust met omwisselbare deuren. Dit betekent dat u de deuren zo kan plaatsen dat ze links of rechts opengaan, zodat ze volledig passen in het ontwerp van uw keuken.

⚠ Let op!

Indien u de deuren wenst om te wisselen, dan neemt u best contact op met uw serviceleverancier.

Schoonmaken

Voor het schoonmaken

Haal de stekker uit het stopcontact.

Buitenkant

Maak de buitenkant van de combinatie schoon met een zacht doekje en heet water of vloeibaar schoonmaakmiddel. Als u een schoonmaakmiddel gebruikt, neem het dan daarna nog een keer af met een schoon, vochtig doekje.

Binnenkant

Zie hierboven.

Na het schoonmaken

Controleer of de stekker niet beschadigd is en dat de stekker niet oververhit is. Steek de stekker weer stevig in het stopcontact.

Waarschuwing

Droog het apparaat altijd af nadat u het met een vochtig doekje heeft afgedaan.

Gebruik geen schuurmiddel, oplosmiddelen, benzeen, thinner, zoutzuur, kokend water en harde borstel etc.

Dit kan delen van de combinatie beschadigen.

ROOSTER en DRUPBAKJE

1. Verwijder het HOLLE gedeelte van de ROOSTER met de vinger.
2. Maak het DEUR gedeelte vochtig en DEP het DROOG met behulp van een schone doek.

Buitenzijde dispenser

Neem vocht, etc. aan de buitenzijde van de dispenser en op het dispenserplaatje op met een doek.

Waterreservoir

1. Til de WATERRESERVOIR op met behulp van de bevestigingshefboom onderaan het WATERRESERVOIR en neem de reservoir er vervolgens uit.
2. Nadat u het RESERVOIRDEKSEL (GROOT) heeft verwijderd, maakt u de binnen-en de buitenzijde van de WATERRESERVOIR schoon met een neutraal reinigingsmiddel en vervolgens spoelt u het af.

Reservoirdeksel (groot & klein)

Maak het reservoirdeksel (groot & klein) schoon met een neutraal reinigingsmiddel en spoel het af.

Het gegroefde deel van het reservoirdeksel maakt u best schoon met behulp van een klein borsteltje.

Montagestuk

Maak het MONTAGESTUK schoon met behulp van een klein borsteltje en spoel het af. Spoel het terwijl u het onderste deel van het montagestuk beweegt. Bevestig het rubberen sluitstuk altijd afzonderlijk bij het schoonmaken (dit kan waterlekken veroorzaken).

Neem deze lijst even door voor u een beroep doet op uw serviceleverancier.

Het kan u heel wat tijd en geld besparen.

In deze lijst vindt u een aantal veel voorkomende problemen die niet voortvloeien uit een defect aan het toestel of aan de materialen waaruit het toestel werd vervaardigd.

Probleem

Mogelijke oorzaken

De koel- en vriescombinatie doet het niet

- De stekker zit misschien niet in het stopcontact. Steek de stekker stevig in het stopcontact.
- Er is een zekering gesprongen of er is een circuit buiten werking. Controleer en / of vervang de zekering en schakel de stroomonderbreker opnieuw aan.
- Stroomonderbreking. Controleer of de lichten in huis werken.

De temperatuur in het koel- of vriesvak is te hoog

- De temperatuur werd niet op de juiste stand ingesteld. Raadpleeg het hoofdstuk over het instellen van de temperatuur.
- Het toestel staat in de nabijheid van een warmtebron.
- Het is warm weer - de deuren worden vaak geopend.
- De deur is lange tijd open blijven staan.
- Er ligt een voorwerp in de weg: de deur kan niet volledig dicht of de verluchtingsopeningen worden geblokkeerd in het vriesvak.

Het toestel trilt of maakt een rammelend of abnormaal geluid

- Misschien is de vloer waarop de koel- & vriescombinatie staat niet waterpas of misschien staat het toestel niet stabiel. Plats het toestel waterpas door aan de waterpasschroeven te draaien.
- Er staan onnodige voorwerpen achterin de koel- en vriescombinatie.

Rijm of ijskristallen op het bevroren voedsel

- Misschien is de deur blijven openstaan of misschien kon de deur niet goed dicht omdat er een voorwerp in de weg lag.
- De deuren werden te vaak of te lang geopend.
- Rijm aan de binnenzijde van het pakje is normaal.

Er vormt zich condens aan de binnenzijde van de koelkast

- Dit fenomeen is normaal in een vochtige ruimte. Dep het droog met een droge doek.

Probleem

Er hoort zich condens op aan de binnenzijde

Er hangt een geurtje in de koelkast

De deur sluit niet goed

Het binnenlampje doet het niet

Mogelijke oorzaken

- De deuren worden te lang of te vaak geopend.
- Bij vochtig weer brengt de lucht vocht in de koelkast wanneer de deuren worden geopend.
- Etenswaaren met een sterke geur zouden goed moeten worden verpakt of bedekt.
- Ga na of er bedorven voedsel in de koelkast ligt.
- De koelkast is aan een schoonmaakbeurt toe. Raadpleeg het hoofdstuk over schoonmaken.
- Een voedselpakje houdt de deur open. Verplaats het voedsel zo dat de deur ongehinderd dicht kan.
- De koel- en vriescombinatie staat niet waterpas. Plaats het toestel waterpas met behulp van de waterpasschroeven.
- De vloer waarop de koel- en vriescombinatie staat is niet vlak of de koel- en vriescombinatie staat onstabiel. Plaats de voorzijde van het toestel lichtjes hoger met behulp van de waterpasschroeven.
- Het stopcontact levert geen stroom.
- Het lampje is aan vervanging toe. Raadpleeg het hoofdstuk over het vervangen van de lamp.



UW OUDE TOESTEL WEGDOEN

1. Als het symbool met de doorgekruiste verrijdbare afvalbak op een product staat, betekent dit dat het product valt onder de Europese Richtlijn 2002/96/EC.
2. Elektrische en elektronische producten mogen niet worden meegegeven met het huishoudelijk afval, maar moeten worden ingeleverd bij speciale inzamelingspunten die door de lokale of landelijke overheid zijn aangewezen.
3. De correcte verwijdering van uw oude toestel helpt negatieve gevolgen voor het milieu en de menselijke gezondheid voorkomen.
4. Wilt u meer informatie over de verwijdering van uw oude toestel? Neem dan contact op met uw gemeente, de afvalophaaldienst of de winkel waar u het product hebt gekocht.

Garantiecertificaat

Voor dit apparaat verlenen wij een garantie van 24 maanden!

Gedurende deze garantieperiode van 24 maanden verplichten wij ons ertoe uw apparaat gratis te herstellen of de vervangingsstukken gratis ter beschikking te stellen bij uw vakhandelaar, indien het niet meer naar behoren functioneert door fabricage- of materiaalfouten. Andere aanspraken zijn uitgesloten. Kosten en risico's die ontstaan door overmacht of het gevolg zijn van transport, zoals verzendings- en verpakkingskosten, vallen niet onder deze garantie. **Voor het overige gelden de op de keerzijde vermelde garantiebepalingen!**

Toesteltype : _____

Serienr :

Naam van de koper : _____

Aankoopdatum : _____

stempel/ handtekening van de handelaar

Garantievoorwaarden voor koelkast

1. De garantietermijn begint met de aankoopdatum en duurt 24 maanden. Het begin van de garantietermijn geldt als bevestigd, wanneer de koper het aankoopbewijs (kwitantie/ kassabon) voorlegt samen met de door de verkoper ingevulde en ondertekende garantiekaart.
Het serienummer van het product moet overeenstemmen met het ingevulde nummer op de garantiekaart!
2. Tijdens de garantieperiode verhelpen wij gratis alle gebreken, indien aangetoond kan worden dat ze veroorzaakt zijn door fabricage- of materiaalfouten.
3. De garantie is niet van toepassing voor beschadigingen die voortkomen uit ondeskundige behandeling, het niet in acht nemen van de handleiding en normale slijtage. De garantie geldt ook niet voor versleten onderdelen en licht breekbare delen (zoals bijv. kijkvensters, glim- en gloeilampen). Beschadigingen die het gevolg zijn van transport en ook de verzendings- en verpakkingskosten vallen niet onder deze garantie.
4. De beslissing over herstelling, omruiling of vervanging is aan ons voorbehouden. Omgeruilde of vervangen onderdelen worden onze eigendom. Door herstelling of vervanging van onderdelen wordt de garantietermijn niet verlengd.
5. De garantie vervalt zodra herstellingen aan het het apparaat verricht worden door personen die niet voor service geautoriseerd zijn door LG Electronics en vervalt tevens zodra het apparaat ingezet wordt voor professionele doeleinden.
6. Het is noodzakelijk dat de originele verpakking bewaard wordt, om het apparaat voor herstelling zonder risico op beschadigingen te kunnen transporteren.
7. Om de garantie aan te spreken moet u zich wenden tot uw handelaar of een geautoriseerd servicecenter.
8. Andere aanspraken zijn uitgesloten! Indien delen van deze bepalingen ongeldig zijn, dan gelden ze naar inhoud. De geldigheid van de andere bepalingen wordt hierdoor niet beïnvloed.

