



إل جي ثلاجة إل جي

دليل الاستخدام

الموديل : الرجاء قراءة هذا الدليل بعناية قبل تشغيل الجهاز والاحتفاظ به في متناول اليد للمرجعة في جميع الأوقات.

P/NO : MFL30291903

المحتويات

3.....	مدخل
3.....	تعليمات هامة من أجل السلامة
4.....	تعريف الأجزاء
5.....	مكان التركيب
6.....	نزع الباب
7.....	إعادة تجميع البابين
7.....	تركيب أنبوب تغذية الماء
8.....	كيفية تعديل الارتفاع
9.....	البدء بالتشغيل
9.....	كيفية ضبط درجة الحرارة الوظائف
13.....	مركز إعادة الإنعاش (اختياري لبعض الموديلات فقط)
14.....	الرف (اختياري لبعض الموديلات فقط)
14.....	حامل القوارير (اختياري لبعض الموديلات فقط)
14.....	صندوق البيضات (اختياري لبعض الموديلات فقط)
15.....	ضبط الرطوبة في دولاب الخضراوات
15.....	التحويل الى دولاب الخضراوات أو دولاب اللحم (اختياري لبعض الموديلات فقط)
15.....	مزيل الروائح الكريهة (اختياري لبعض الموديلات فقط)
16.....	منطقة أعاجيبية لمكان انتقال درجة الحرارة (اختياري لبعض الموديلات فقط)
16.....	تغيير درجة الحرارة في المنطقة الأعاجيبية (اختياري لبعض الموديلات فقط)
16.....	المنطقة الأعاجيبية (اختياري لبعض الموديلات فقط)
17.....	مواقع الأطعمة
18.....	حفظ الأطعمة
19.....	كيفية تفكيك الأجزاء
21.....	المعلومات العامة
21.....	التنظيف
22.....	تحرى الخلل وإصلاحه
28.....	المواصفات

المقدمة

التركيب

التشغل

الاقتراحات لحفظ
الأطعمة

العناية والصيانة

مدخل

الموديل والرقم المسلسل موجودان على الصندوق الداخلي أو اللوحة الخلفية لحجيرة التبريد في هذا الجهاز. هذه الأرقام خاصة بهذا الجهاز وحده وغير موجودة في غيره. يجب تدوين الملاحظات المطلوبة هنا وان تحتفظ بهذا الدليل كسجل دائم عند شرائك. الصق السندات والإيصال هنا.

:	تاريخ الشراء
:	الوكيل الذي تم الشراء فيه
:	عنوان الوكيل
:	رقم تلفون الوكيل
:	رقم الموديل
:	الرقم المسلسل

تعليمات هامة من أجل السلامة

قبل التشغيل، لا بد من تركيب هذه الثلاجة بشكل صحيح ووضعها وفقا لتعليمات التركيب المبينة في هذا الدليل.

لا تنزع أسلاك توصيل الثلاجة من مصدر التيار الكهربائي عن طريق سحب السلك. دائما امسك بالمقبض بقوة وثبات ثم اسحبه بخط مستقيم من مقبس الكهرباء،

عند نقل الثلاجة بعيدا عن الجدار كن حريصا في أن لا تقع أو تصاب الأسلاك بأي تلف.

بعد تشغيل الثلاجة لا تلمس السطح البارد في حجيرة التجميد خاصة عندما تكون الأيدي مبلولة. يمكن للجلد أن يلتصق بهذه السطح الباردة.

انزع سلك الكهرباء من القابس عند التنظيف والاستعمالات الأخرى. يجب عدم لمسها بالأيدي المبلولة لأن ذلك يسبب صدمة كهربائية أو اضرار للجسم.

يجب عدم لوي أو إتلاف أو ثني أو شد أسلاك الطاقة الكهربائية لأن تلف هذه الأسلاك يؤدي إلى الحرائق أو الصدمة الكهربائية.

لا تضع أواني زجاجية في حجيرة التجميد لأنه قد تنكسر عندما تتجمد المادة الداخلية فيها.

هذا الجهاز غير مصمم للتشغيل من قبل الأطفال الصغار أو الأشخاص العاجزين بدون الإشراف عليهم.

لا بد من الإشراف على الأطفال الصغار للتأكد من أنهم لا يعبتون بالجهاز.

لا تسمح لأحد أن يتسلق أو يقف أو يتعلق بباب مركز حفظ المشروبات. هذه الأعمال قد تؤدي إلى إتلاف الثلاجة أو سقوطها مع إصابة شخص بالجرح.

إذا كان مكنواصل الثلاجة بمقبسها الكهربائي الخاص لمنع التلف أو زيادة العيب على القابس الكهربائي بسببها وبسبب الأدوات والأجهزة الأخرى لأن هذا يؤدي إلى انقطاع التيار الكهربائي.

جهاز الثلاجة - الفريزر لا بد من وضعه بحيث يصل قابس توريد الطاقة الكهربائية إلى الجهاز لفصل القابس السريع في حالة وقوع حادثة.

إذا تلف السلك المزود مع الثلاجة فيجب استبداله بسلك خاص أو مجموعة الأسلاك الكاملة من الصانع أو الوكيل.

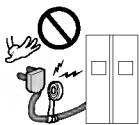

لا تعدّل طول سلك الطاقة أو تمدده .
• الأمر قد يؤدي إلى إحداث صدمات كهربائية أو حريق.

**لا تستخدم سلك
توصيل إضافي.**

**إمكانية الوصول إلى قابس
توريد الطاقة الكهربائية**

**استبدال السلك
الكهربائي للثلاجة.**

تنبيه

خطر : خطر وقوع الطفل في الشرك .
قبل أن ترمي ثلاجتك أو جهاز التجميد القديم انزع الأبواب .
اترك الرفوف في مكانها حتى يجد الأطفال صعوبة في التسلق داخلها .
هذا الجهاز غير مصمم لتشغيله من قبل الأطفال أو كبار السن بدون إشراف .
الأطفال الصغار لا بد من الإشراف عليهم لكي لا يعبتثون بالجهاز .

لا تخزن أو تستخدم الغازولين أو المواد القابلة للاشتعال أو السوائل سريعة التبخر
قريباً من هذا الجهاز أو غيره من الأجهزة .

في حالة حدوث الدائرة القصيرة فإن الوصل بالسلك الأرضي يخفف احتمالات
خطر الصدمة الكهربائية بإيجاد وسيلة تهريب للتيار الكهربائي .
من أجل منع حدوث الصدمة الكهربائية يجب توصيل الجهاز بالسلك الأرضي .
الاستعمال غير السليم للسلك الأرضي يؤدي إلى صدمة كهربائية . اتصل بالفني
الكهربائي المؤهل أو المسؤول عن الخدمات إذا لم تفهم تعليمات التوصيل الأرضي
جيداً أو إذا كان لديك أي شك بالتوصيلات الأرضية .

تحذير من وقوع
الأطفال في الشرك .

لا تخزن

التوصيل الأرضي

تعريف الأجزاء

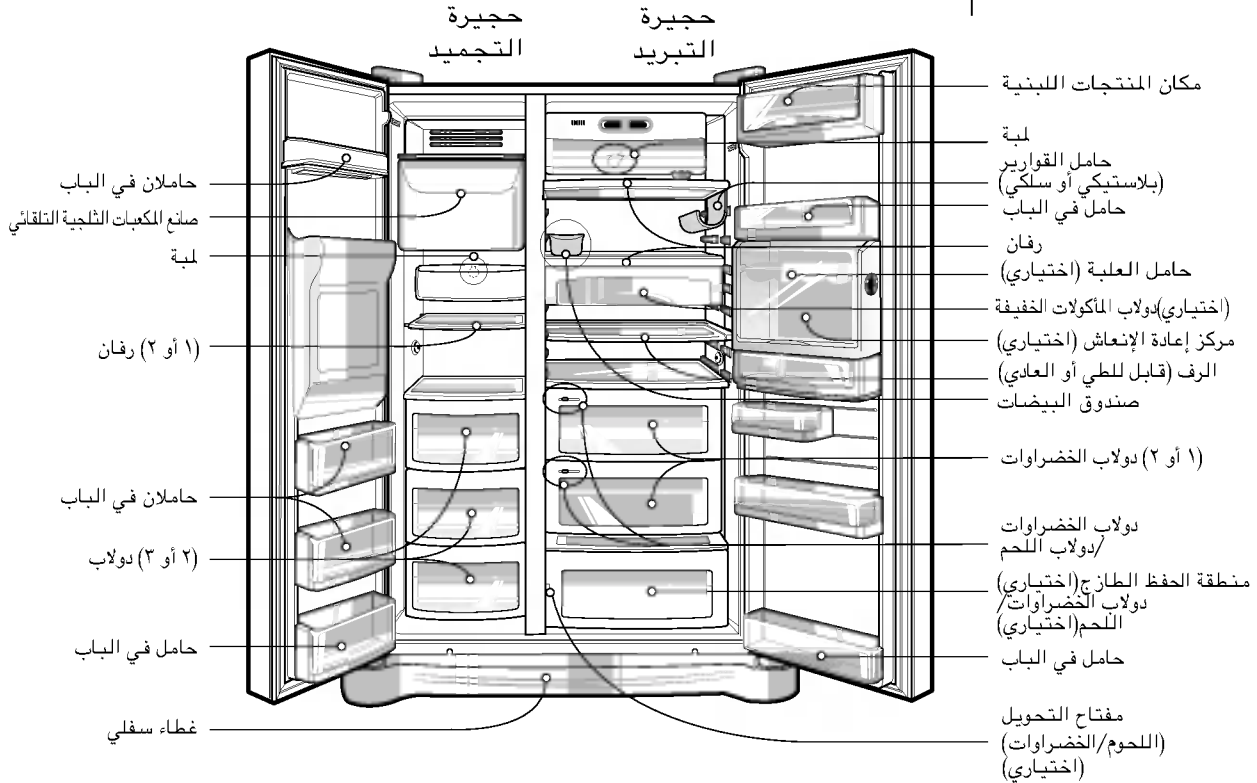

ملاحظة

• إذا وجدت ان بعض الأجزاء مفقودة في الجهاز، قد تجدها تستخدم في الموديلات الأخرى. (أي « مركز إعادة الإنعاش » لا يوجد في جميع الموديلات)

مكان التركيب

اختر موقعا جيدا



١. ضع الجهاز في مكان سهل التشغيل.

٢. تجنب عن تركيب الجهاز قريبا من مصادر الحرارة، أشعة الشمس المباشرة أو الرطوبة.

٣. لضمان تدوير الهواء بشكل صحيح حول الثلاجة والفريز، يرجى الاحتفاظ بمسافة كافية بين الحائط والثلاجة من الجانبين ومن الأعلى، والاحتفاظ بمسافة ٢ بوصة (٥ سم) على الأقل بين الثلاجة والحائط الخلفي.

٤. لتجنب الاهتزاز، لا بد من استواء الجهاز.

٥. لا تركيب الجهاز في مكان بارد أقل من ٥ م. هذا قد يؤدي الى التأثير على كفاءة الغسيل.

يحتوي هذا الجهاز علي سوائل (سائل تبريد وزيت تشحيم) وهو مصنوع من أجزاء ومواد قابلة لإعادة الاستخدام و/أو إعادة التدوير. يجب إرسال جميع المواد الهامة إلي مركز تجميع النفايات، ومن ثم يمكن إعادة استخدامها بعد إعادة تصنيعها (إعادة التدوير). للاستعادة، يُرجى الاتصال بالوكيل المحلي.

التخلص من الجهاز

نزع الباب

خطر الصدمات الكهربائية

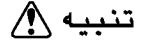

افصل قابس الثلاجة عن قبل التركيب .
إذا لم تفعل هذا، هذا قد يؤدي الى الموت أو الجرح الخطير.

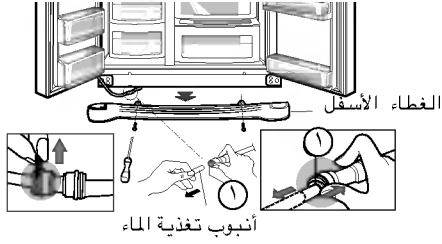

إذا كان مدخل الباب ضيقا جدا لنقل الثلاجة،

انزع باب جهاز الثلاجة ومرر الثلاجة حتى يكون جانبها باتجاه مدخل الباب.

انزع الغطاء الأسفل برفعه الى الأعلى وانزع المشبك ثم اسحب أنبوب إمداد الماء الى الأعلى بالضغط على المنطقة (١) المبينة في الشكل اليمين.

ملاحظة

• إذا كان طرف الأنبوب مشوها أو كاشطا ، اقطع هذا الجزء .

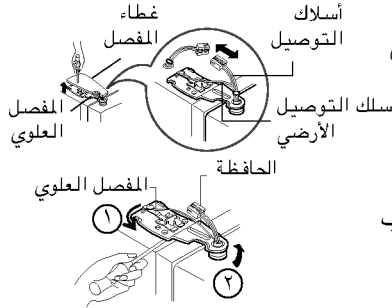

(١) ازل غطاء المفصل برخو البراغي . افصل جميع أسلاك التوصيل باستثناء سلك التوصيل الأرضي .

(٢) انزع الحافظة بتدويرها الى اتجاه معاكس عقرب الساعة (١) ثم رفع المفصل السفلي باتجاه (٢).

ملاحظة

• عند نزع المفصل العلوي، احذر من عدم سقوط الباب الى الأمام.



(٣) انزع باب حجيرة التجميد برفعه الى الأعلى . في هذه الحالة، لا بد من رفع الباب بحيث يكفي سحب أنبوب تغذية الماء الى الخارج تماما.

ملاحظة

• حرّك باب حجيرة التبريد بمرور مدخل الباب وضعه الى الأسفل، لكن خذ عناية لكي لا يتضرر أنبوب تغذية الماء متضررا.

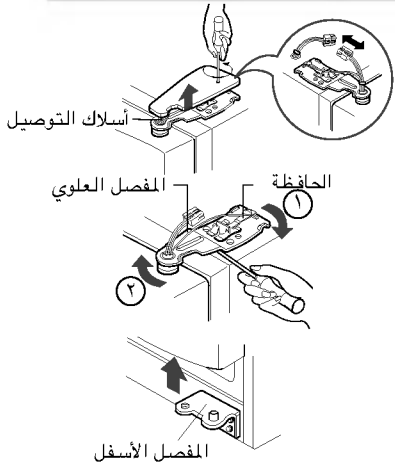

(١) ارخ براغي غطاء المفصل وانزع الغطاء . انزع أسلاك التوصيل باستثناء السلك الأرضي .

(٢) انزع الحافظة بتدويرها الى اتجاه عقرب الساعة (١) ثم انزع المفصل العلوي برفعه الى اتجاه (٢).

(٣) انزع باب حجيرة التبريد برفعه الى الأعلى .

فك باب حجيرة التبريد



مرر جهاز التلاجة حتى يكون جانبها باتجاه مدخل الباب كما هو مبين في الشكل اليميني.

تمرير جهاز التلاجة

إعادة تجميع البابين

جمع البابين بالإجراءات العكسية لتفكيكهما بعد تمرير التلاجة من خلال مدخل الباب.

تمرير جهاز التلاجة

تركيب أنبوب تغذية الماء

- تشغيل صانع المكعبات الثلجية مطلوب لضغط الماء بـ ١٤٧ - ٨٣٤ kPa (١,٥ - ٨,٥ قوة كجم/سم مربع) (أي، كوب الورقة السريعة التحضير (١٨٠ سي سي) يتم ملءه بالماء خلال ٣ ثوان).
- إذا لم يصل ضغط الماء إلى درجة ١٤٧ kPa (١,٥ كجم/سم مربع) أو الأقل، من المطلوب شراء مضخة ضغط مستقلة لصنع المكعبات الثلجية التلقائي العادي وتقديم الماء البارد.
- اترك الطول الإجمالي من أنبوب تغذية الماء بأقل من ٨ مترا وخذ عناية لعدم لوي الأنبوب. إذا كان الأنبوب أكثر من ٨ مترا أو الأكثر، قد تحدث مشكلة في أنبوب تغذية الماء بسبب ضغط ماء التصريف.
- ركّب أنبوب تغذية الماء في مكان خالي من الحرارة.

قبل التركيب

- * صل أنبوب تغذية الماء القابل للنقل.
- * راجع التعليمات حول تعليمات طقم مصفاة الماء.

تنبيه

كيفية تعديل الارتفاع

قم باستواء الباب بإدخال مفك برغي مسطح (نوع -) الى حمر برغي التسوية الأيسر وتدويره باتجاه عقرب الساعة (٨).

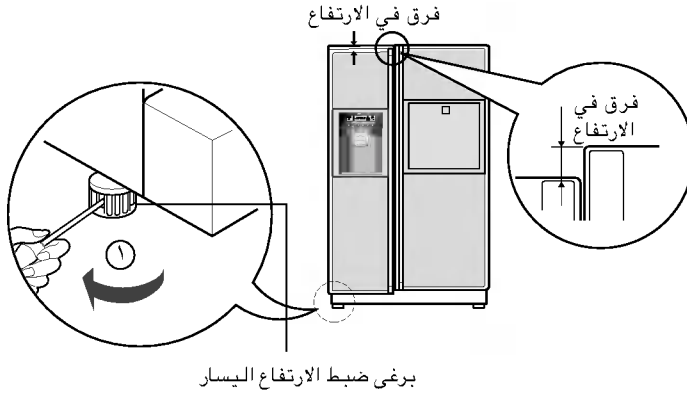

قم باستواء الباب بإدخال مفك برغي مسطح (نوع -) الى حمر برغي التسوية الأيمن وتدويره باتجاه عقرب الساعة (٨).

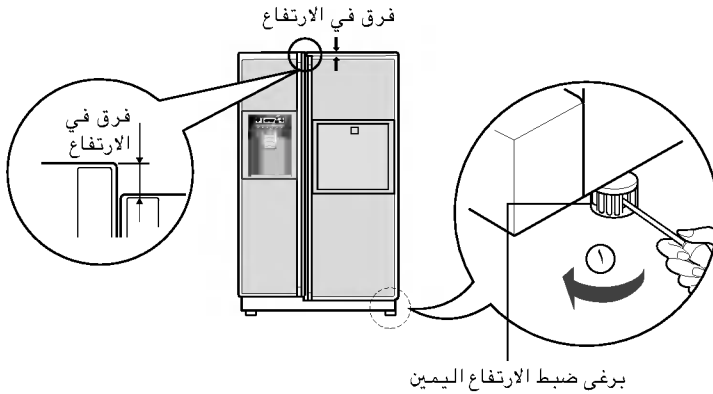

يمكنك إغلاق باب الثلاجة بلطف بوضع الجهة الأمامية الثلاجة أعلى من الجهة الخلفية من خلال ضبط برغي تسوية الارتفاع. اذا لم تغلق الباب كما ينبغي، قد تنخفض كفاءة الثلاجة.

إذا كان باب حجرة التجميد أسفل من باب حجرة التبريد

إذا كان باب حجرة التجميد أعلى من باب حجرة التبريد

بعد استواء ارتفاع البابين

الأمور التالية

١. امسح جميع الغبار المتراكم أثناء الشحن ونظّف الجهاز تماما.
٢. ركبّ التوابع مثل ركن المشروبات، غطاء صينية التبخير ... الخ في أماكن خاصة بها.
٣. صل تيار الطاقة الكهربائية (أو القابس) الى مخرج التيار . لا تصل مع جهاز اخر الى نفس المخرج.

البدء بالتشغيل

عند تركيب جهاز الثلاجة لأول مرة، اترك جهاز الثلاجة يعمل لمدة ٢ - ٣ ساعات لكي يحتفظ بدرجة حرارة التشغيل العادي قبل أن تحفظ الاطعمة الطازجة أو المجمدة. إذا توقف جهاز الثلاجة عن العمل، انتظر لمدة ٥ دقائق قبل إعادة التشغيل.

كيفية ضبط درجة الحرارة والوظائف

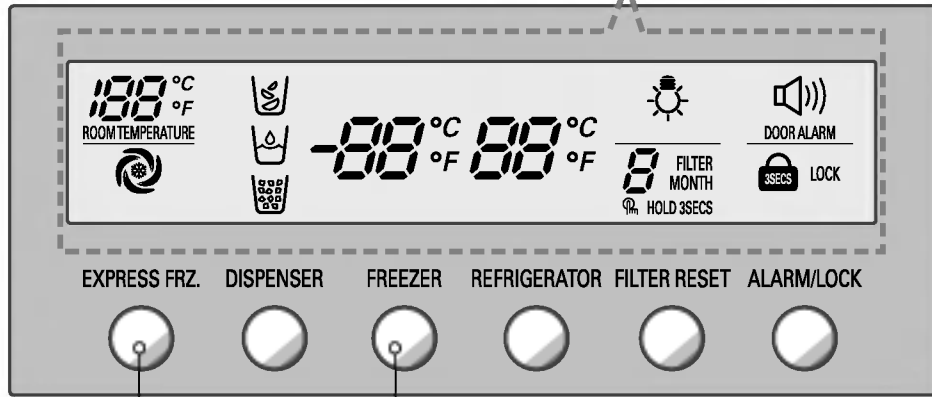
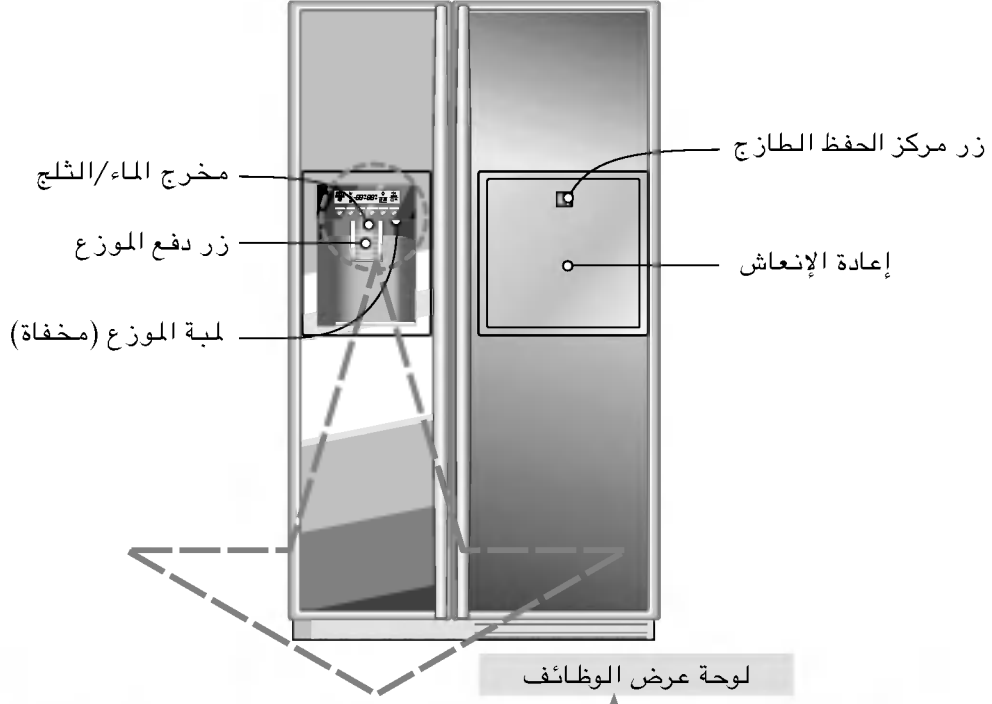

وضع توفير الطاقة للعرض

- ملاحظة
- وموديلك قد لا يشمل كل خيار.
 - تعمل لوحة التحكم بلمس. والرطوبة الزائدة على عرض اللوحة قد تؤدي الى عطل. يرجى بقاء العرض في حالته النظيفة والجافة.

تستخدم هذه الوظيفة لتحويل العرض الى وضع توفير الطاقة حتى تفتح باب الثلاجة في المرة القادمة.
اضغط على زر FREEZER (حجيرة التجميد) وزر EXPRESS FRZ. (التجميد السريع) في نفس الوقت ثم ابق ضاغطا عليهما لمدة ٥ ثوان حتى تسمع صوت الرنين. وعندها تضاء جميع المؤشرات ثم تنتطفئ. وعند تشغيل وضع توفير الطاقة، يبقى العرض منطفئا حتى تفتح باب الثلاجة في المرة القادمة. ويضاء العرض عند فتح الباب أو الضغط على زر ويبقى مضاء لمدة ٢٠ ثانية بعد فتح الباب في المرة الأخيرة أو الضغط على زر. وإلغاء وضع توفير الطاقة، اضغط على زر FREEZER (حجيرة التجميد) وزر EXPRESS FRZ. (التجميد السريع) في نفس الوقت وابق ضاغطا عليهما لمدة ٥ ثوان حتى تسمع صوت الرنين.
يمكنك ضبط درجة الحرارة وحجيرة الفريزر وحجيرة الثلاجة.

ضبط درجة الحرارة في حجيرة التجميد



ضبط درجة الحرارة في حجيرة التبريد



* كلما ضغطت على الزر، تدور وضعيات الضبط بترتيب (ضعيف) -> (متوسط) (ضعيف) -> (متوسط) -> (متوسط قوي) -> (قوي).

* درجة الحرارة الحقيقية داخل الجهاز تختلف حسب أحوال الأطعمة، لأن درجة الحرارة المشار إليها التي تم ضبطها هي درجة حرارة يهدفها الجهاز، وليست درجة الحرارة الحقيقية داخل الجهاز.

* وظيفة التبريد ضعيف في بداية التشغيل. يرجى ضبط درجة الحرارة كما هو مذكور أعلاه بعد استخدام الجهاز لمدة ٢ - ٣ أيام على الأقل.

• اختر واحد من الثلج المكسور، والماء، والمكعبات الثلجية واضغط على زر الدفع بلطف بواسطة زجاج أو وعاء آخر.

كيفية ضبط درجة الحرارة في حجيرة التجميد

كيفية ضبط درجة الحرارة في حجيرة التبريد

كيفية استخدام الموزع

الماء
يضاء مؤشر الماء بالضغط على زر الاختيار.
• يخرج الماء بالضغط على زر الدفع بواسطة زجاج.

المكعبات الثلجية
يضاء مؤشر المكعبات الثلجية بالضغط على زر الاختيار.
• تخرج المكعبات الثلجية بالضغط على زر الدفع بواسطة زجاج.

الثلج المكسور
يضاء مؤشر الثلج المكسور بالضغط على زر الاختيار.
• يخرج الثلج المكسور بالضغط على زر الدفع بواسطة زجاج.

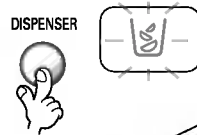
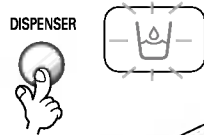
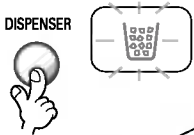

عندما لا يعمل صانع الثلج الآتوماتيكي

- قطع الثلج ملتصقة مع بعضها
- عند التصاق قطع الثلج مع بعضها اخرجها من صندوق حفظ المكعبات الثلجية وكسرها قطعاً صغيرة ثم ضعها مرة أخرى في صندوق الحفظ. وارم قطع الثلج غير القابلة للكسر.
- عند صنع صانع الثلج الآتوماتيكي قطعاً صغيرة جداً أو متلاصقة فإن كمية الماء المزود بها يجب تعديلها. وفي هذه الحالة اتصل بمركز الخدمات.
- اظ اذا لم تستخدم الثلج باستمرار فإنه قد يلتصق مع بعضه.

في حالة انقطاع التيار الكهربائي

- قد يتحول الثلج الى الماء ويتساقط في حجرة التجميد. في هذه الحالة انزع صندوق حفظ الثلج وارم الثلج ثم جفّف الصندوق واعدّه الى مكانه. بعد عودة التيار الكهربائي يتم اختيار الكسرات الثلجية آتوماتيكياً.

في حالة تركيب الثلاجة الجديد

- عند تركيب الثلاجة تحتاج الى حوالي ١٢ ساعة لتكوين الثلج في حجرة التجميد.

التجميد السريع

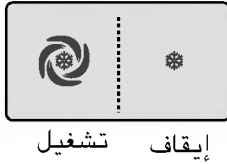

يرجى اختيار هذه الوظيفة للتجميد السريع.
• يدور OFF (إيقاف) -> ON (تشغيل) -> OFF (إيقاف)
بالترتيب كلما ضغطت على زر EXPRESS FRZ.

- يبقى رسم علامة السهم على وضع On (تشغيل) بعد ومضان ٤ مرات عند اختيار تشغيل التبريد الخاص.
- تتوقّف وظيفة التجميد السريع عن العمل تلقائياً بعد مرور وقت محدد.

القفل

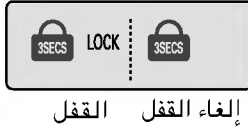

يستخدم هذا الزر لإيقاف الأزرار المختلفة عن العمل.

- يتكرّر القفل أو إلغاء القفل كلما ضغطت على ALARM/LOCK لمدة أكثر من ٣ ثوان.
- إذا استخدمت زر ALARM/LOCK (المنبه/القفل)، لا يعمل زر آخر حتى يتم إلغاؤه.

منبه الباب



- منبه فتح الباب.
- تنطلق صفارة الإنذار ٣ مرات على فترة ثلاثين ثانية في حالة فتح باب حجرة التبريد أو باب حجرة التجميد لمدة أكثر من ستين ثانية.
- يرجى الاتصال بمركز الخدمات المحلي في حالة انطلاق صفارة الإنذار باستمرار بعد إغلاق الباب.

حالة المصفاة وظيفة العرض (فترة تبديل المصفاة)

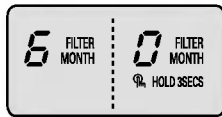

- هناك مؤشر التبديل لخرطوشة مصفاة الماء على الموزع.
- لا بد من تبديل مصفاة الماء كل ستة أشهر.
- يضاء مؤشر المصفاة لتعريفك متى تبدل المصفاة.
- بعد تبديل المصفاة، ابق ضاغطاً على زر المصفاة لمدة أكثر من ٣ ثوان لإعادة ضبط المؤشر.



زجاج عرض درجة الحرارة المحيطة

- * تعرض درجة الحرارة فقط بين - ٩ م° و ٤٩ م°.
- * درجة الحرارة أقل من - ٩ م° يشار إليها بـ LO ودرجة الحرارة أعلى من ٤٩ م° يشار إليها بـ HI.

وظيفة التشخيص (فحص خلل)

- * وظيفة التشخيص تفحص أوتوماتيكيا خلافا عند حدوث خلل في الجهاز أثناء استخدام جهاز التلاجة.
- * إذا حدث خلل في الجهاز، لا يعمل الجهاز بالرغم من الضغط على أي زر ولا تعرض المؤشرات العادية. في هذه الحالة، لاتطفأ الطاقة واتصل بمركز الخدمات المحلي فوراً. إذا كان الوقت الطويل مطلوباً للفني الخاص بالخدمات لاكتشاف الخلل، اطفأ الطاقة الكهربائية.
- الماء بارد أثناء حفظه في خزان الماء الموجود في حجيرة التبريد، ثم يتم إرساله الى الموزع. الثلج مصنوع في صانع الثلج الأوتوماتيكي ويتم إرساله الى الموزع مصنفاً بين الثلج المكسور أو المكعبات الثلجية.

ملاحظة

- من الأمر العادي أن الماء ليس بارداً جداً في البداية. إذا أردت الماء الأبرد، اضع الثلج في الزجاج.

الوظائف الأخرى

كيفية توريد الثلج/الماء البارد

تحذيرات

بعد تركيب التلاجة لأول مرة، ارم الثلج المتكون (حوالي عشرين قطعة) والماء (حوالي سبع كاسات) فور التركيب.

أوك المكعبات الثلجية والماء قد تحتوي على شوائب أو رائحة كريهة قادمة من أنبوب الماء وصندوق تغذية الماء. هذه العملية ضرورية عندما لا تستخدم التلاجة لمدة طويلة أيضاً.

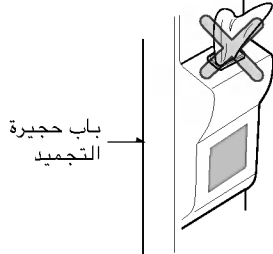

باب حجيرة التجميد

جب إبعاد الأطفال عن الموزع.

لأنهم قد يتلفون زر التشغيل أو تنزيل الثلج أو الماء. حاذر من أن تغلق المواد الغذائية ممر الثلج.

إذا وضعت المواد الغذائية عند مدخل ممر الثلج، فلن يخرج الثلج. ممر الثلج قد يتغطى أيضاً بمسحوق الثلج عند استخدام الكسرات الثلجية. في هذه الحالة، انزع كمية الثلج المتراكمة.

لا تحفظ علب المشروبات أو الأطعمة الأخرى في حجيرة حفظ الثلج من أجل التبريد السريع.

هذا الأمر قد يؤدي الى إحداث ضرر في صانع الثلج الأوتوماتيكي.

لا تستخدم كاسات الكريستال الرقيقة لجمع الثلج.

مثل هذه الكاسات أو الأوعية قد تنكسر.

ضع الثلج في كوب قبل ملأ الماء أو المرطبات الأخرى.

قد يتطرحش الماء إذا إضيف الثلج الى أي سائل في الكوب.

لا تلمس باليد أو أداة أو جهاز في مخرج الثلج.

الأمر قد يؤدي الى إحداث جرح في اليد أو كسر بعض الأجزاء.

لا تنزع غطاء صانع الثلج.

أحياناً ساوي السطح حتى يمتلئ صندوق حفظ الثلج بالثلج جيداً.

يتراكم الثلج عادة فوق بعضه في صندوق حفظ الثلج فقد يعتقد صانع الثلج أن الصندوق قد امتلأ فيتوقف عن عمل الثلج.

إذا نزل قطع الثلج الملونة فاتصل فوراً بمركز الخدمات ووقف الجهاز عن العمل.

لا تستخدم كاسات ضيقة أو عميقة.

قد يتراكم الثلج ويسد مخرج الثلج وتلف التلاجة.

احتفظ بمسافة مناسبة بين الكاس ومخرج الثلج.

الكاس القريب جداً من المخرج قد يعيق خروج الثلج.

مركز إعادة الإنعاش (اختياري لبعض الموديلات فقط)

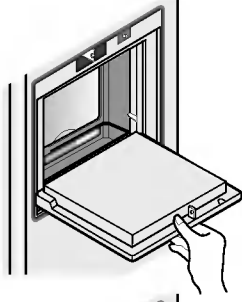

افتح باب مركز إعادة الإنعاش.

• يمكنك إدخال شيء في مركز إعادة الإنعاش بدون فتح باب جهاز التلاجة وهذا يوفر الطاقة الكهربائية.

• تضاء اللمبة الداخلية في حجيرة التبريد عند فتح باب مركز إعادة الإنعاش. وبفضل هذا يمكنك معرفة المحتويات بسهولة.

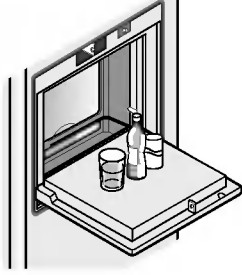

• لا تستخدم باب مركز إعادة الإنعاش كلوحة الفرص وخذ عناية لكي لا يحدث ضرر فيه بسبب أداة حادة.

• لا تسند ذراعك على الباب أو لا تضغط عليه عدة مرات.

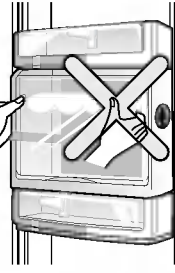

• لا تعمل وظيفة مركز إعادة الإنعاش كما ينبغي بدون الغطاء.

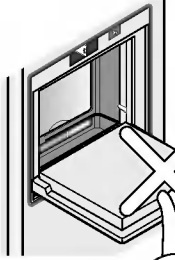

• هذا قد لا يؤدي الى إحداث ضرر في مركز إعادة الإنعاش فقط بل أيضا يؤدي الى إحداث ضرر في الأطفال.

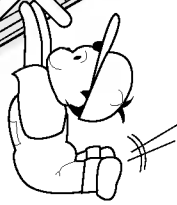

كيفية الاستخدام

استخدم باب مركز إعادة الإنعاش كطاولة

لا تخرج الغطاء الداخلي لمركز إعادة

لا ضع الأشياء الثقيلة على باب مركز إعادة الإنعاش أو لا تسمح للأطفال بالتعلق عليه.

الرف (اختياري لبعض الموديلات فقط)

يمكنك حفظ المواد الطويلة مثل الوعاء أو الزجاجات بسعة غازلون من خلال دفع النصف الأمامي الى النصف الخلفي التحتي من الرف بلطف . اسحبه نحوك للعودة الى الرف الكامل.

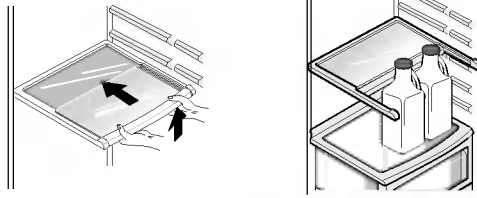

الرف التحتي المنزلق

حامل القوارير (اختياري لبعض الموديلات فقط)

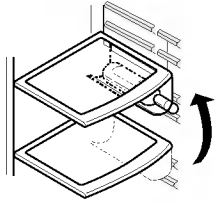

يمكنك حفظ الزجاجات على جوانبها بحامل القوارير هذا . ويمكنك إصاق هذا الحامل بأي رف.

ضبط حامل القوارير (النوع - ١)

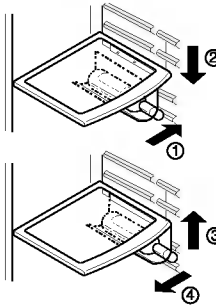

في حالة إدخال حامل المشروبات: ضع حامل المشروبات إلى أسفل كما هو موضح في (2) بعد إدخاله في جزء التثبيت الجانبي للرف كما هو موضح في (1) عن طريق تثبيته إلى أعلى كما هو موضح في (1).

في حالة خلع حامل المشروبات: اسحب حامل المشروبات إلى الداخل كما هو موضح في (4) بعد الإبقاء عليه إلى أعلى كما هو موضح في (3) عن طريق تثبيته.

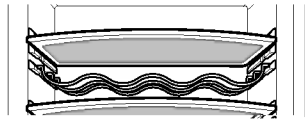

يمكنك حفظ الزجاجات بجانبها في رف القارورة.

(النوع - ٢)

صندوق البيضات (اختياري لبعض الموديلات فقط)

يمكنك نقل صندوق البيضات الى أي مكان تريده واختر شكلا مختلفا للصندوق حسب كمية البيضات.

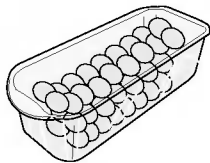

(النوع - ١)

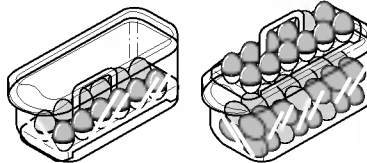

(النوع - ٢)

ملاحظة

- لا تستخدم صندوق البيض كصندوق حفظ الثلج. لأن هذا الصندوق قد ينكسر.
- لا تحفظ صندوق البيضات في حجرة التجميد أو حجرة الحفظ الطازج.

ضبط الرطوبة في دولاب الخضراوات

يمكنك ضبط الرطوبة بواسطة مفتاح ضبط الرطوبة على اليسار/اليمين عند حفظ الخضراوات والفواكه.

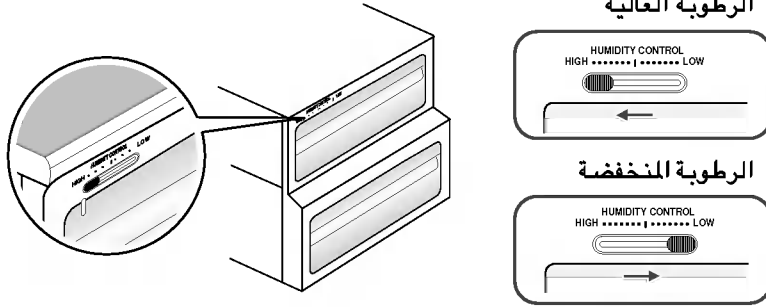

التحويل الى دولاب الخضراوات أو دولاب اللحم (اختياري لبعض الموديلات فقط)

• يمكنك تحويل الدولاب المتواجد في أسفل جهاز الثلاجة الى صندوق الخضراوات أو صندوق اللحم.

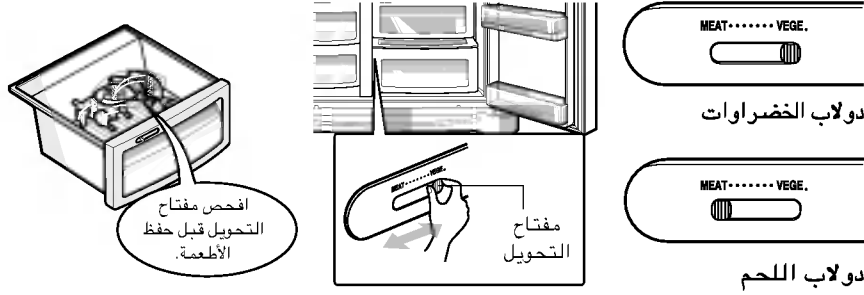

دولاب اللحم يحتفظ بدرجة الحرارة أكثر انخفاضا من حجيرة التبريد بحيث يحتفظ بنضارة اللحم أو السمك لمدة أطول.

ملاحظة

• قد تتجمد الخضراوات والفواكه في حالة ضبط مفتاح التحويل على دولاب اللحم. فافحص مفتاح التحويل قبل حفظ الأطعمة.

مزيل الروائح الكريهة (اختياري لبعض الموديلات فقط)

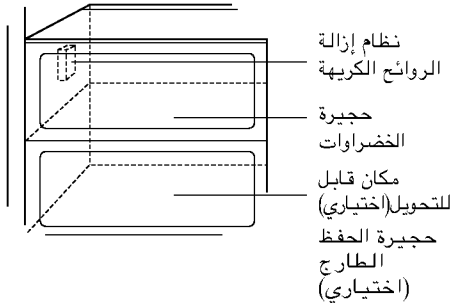

هذا النظام يمتص الروائح الكريهة الشديدة بفعالية باستخدام الحفازة البصرية. هذا النظام غير ضار لحفظ الأطعمة.

- نظرا لتكوين هذا النظام عند مدخل الهواء الذي يدخل خلاله الهواء الى حجيرة الكريهة التبريد، لا تحتاج الى إجراء تشغيل إضافي.
- الرجاء استخدام الأوعية بالغطاء لحفظ الأطعمة ذات الرائحة الكريهة الشديدة. وإذا لم تعمل هذا، الرائحة الكريهة تتسرب الى الأطعمة الأخرى المحفوظة.

كيفية استخدام إزالة الروائح

منطقة أعاجيبية لمكان انتقال درجة الحرارة (اختياري لبعض الموديلات فقط)



بالضغط على الزر، احفظ الخضراوات أو الفواكه أو الأطعمة من الأنواع الأخرى مثل اللحم الذي تتم إذابة الثلج منه واللحم الطازج ... الخ.

تغيير درجة الحرارة في المنطقة الأعاجيبية (اختياري لبعض الموديلات فقط)

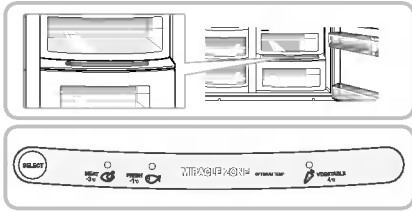

يمكنك اختيار أفضل مدى درجة حرارة حسب نوع الأطعمة المحفوظة في الثلاجة.

- يمكن اختيار درجة الحرارة من ٣ خطوات بما فيها -٣°م و -١°م و ٤°م .
الخضراوات/الفواكه والأطعمة التي تم حفظها باردة مطلوبة للاحتفاظ بالرطوبة واللحوم/الأسماك يمكن حفظها طازجة حسب نوع الأطعمة المحفوظة.

- عند استخدام المنطقة الأعاجيبية كحجيرة لحفظ اللحم، قد تتجمد الخضراوات أو الفواكه المحفوظة فيها .
- عند استخدام المنطقة الأعاجيبية كحجيرة لحفظ اللحوم، قد تتفسد اللحوم أو الأسماك فلا بد من حفظ اللحوم أو الأسماك في حجيرة التجميد .
- إذا فتحت باب حجيرة التبريد، تضاء اللمبة في حالتها المختارة وتنطفئ اللمبة عند إغلاق الباب .
- تتكرر (الخضار/الفاكهة) -> (احفظها حفظا باردا أثناء الاحتفاظ بالرطوبة) -> (اللحم) على التوالي كلما ضغطت على زر « الاختيار ».

المنطقة الأعاجيبية (اختياري لبعض الموديلات فقط)

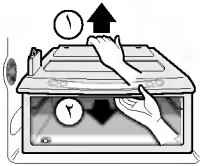

- انزع صندوق الخضراوات أولا .
- بعد رفع كيس المنطقة الأعاجيبية بقليل (١)، امسك الداخل واسحبه الى الخارج (٢) .

عند نزع المنطقة
الأعاجيبية

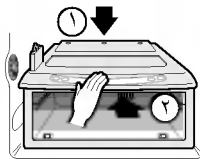

- ثبت كيس المنطقة الأعاجيبية على الرف (١) وازلقه الى الداخل بلطف .
- عند التركيب بالقوة، قد تتضرر أجزاء التوصيل .

عند تركيب المنطقة
الأعاجيبية

مواقع الأطعمة

(راجع تعريف الأجزاء)

يستخدم في حفظ القوارير.

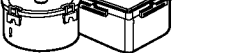

تستخدم في حفظ الأطعمة الصغيرة مثل الخبز والمأكولات الخفيفة ... الخ.

يستخدم في حفظ الأطعمة المجمدة المختلفة مثل اللحم، والسّمك، الأيسكريم، والمأكولات الخفيفة المجمدة ... الخ.

• يستخدم في حفظ العلب الصغيرة من الأطعمة المجمدة.
• تزداد درجة الحرارة هنا بسهولة حسب مرات فتح الباب.
• فلا تحفظ الأطعمة لمدة طويلة والأيسكريم.

• يستخدم في حفظ اللحم، والسّمك، والدجاج ... الخ بعد لفها برفيقة معدنية.
• يستخدم لحفظ الأطعمة المجففة.

تستخدم في حفظ المنتجات اللبنيّة مثل الزبد والجبن ... الخ.

ضع صندوق البيض في موقع مناسب في حجرة التبريد.

يستخدم في حفظ الأطعمة التي تستخدمها كثيرا مثل المشروبات ... الخ.

يستخدم في حفظ الأطباق الجانبية أو الأطعمة الأخرى على مسافة مناسبة.

يستخدم في العلب الصغيرة أو المشروبات مثل الحليب، العصير، والبير ... الخ.

يستخدم في حفظ الخضراوات أو الفواكه.

نستخدم في حفظ الخضراوات والفواكه واللحم الذي تريد إذابته، والسّمك الطازج ... الخ عن ضبط مفتاح التحويل حسب حاجتك.
تأكد من وضع مفتاح التحويل قبل حفظ الأطعمة.

حامل القوارير

دولاب المأكولات الخفيفة

رف في حجرة التجميد

حامل في باب حجرة التجميد

دولاب في حجرة التجميد

زاوية حفظ المنتجات اللبنيّة

صندوق البيض

مركز حفظ المشروبات

رف في حجرة التبريد

حامل في باب حجرة التبريد

دولاب الخضراوات

زاوية التحويل بين دولاب الخضراوات/ دولاب اللحم

حفظ الأطعمة

- ضع الأطعمة الطازجة في الثلاجة ، كيفية تجميد الأطعمة وإذابة الجليد عنها هو عامل مهم في المحافظة على نكهة الأطعمة وجودتها .
- لا تخزن الأطعمة التي تفسد بسهولة على درجات منخفضة ، مثل الموز والأناناس والبطيخ .
- اترك الأكل الساخن يبرد قبل وضعه في الثلاجة . إذ أن وضعه ساخنا قد يتسبب في فساد المأكولات الأخرى بالثلاجة وفي زيادة استهلاك الكهرباء .
- يراعى عند تخزين الأطعمة بالثلاجة لفها بورق فينيل أو وضعها في أنية بغطاء . فمن شأن ذلك منع الرطوبة من التبخر والمساعدة في اختفاظ الطعام بطعمه وفائدته الغذائية .
- لا تسد فتحات الهواء بالأطعمة. إذ ان دوران الهواء المبرد من شأنه المحافظة على انتظام درجة برودة الثلاجة.
- تجنب فتح باب الثلاجة بشكل متكرر . فإن من شأن ذلك دخول الهواء الساخن للثلاجة ورفع درجة حرارتها .
- لا تحفظ كمية كثيرة جدا من الأطعمة في حامل الباب لأن الأطعمة قد تعيق الرفوف الداخلية بحيث لا يتفلق باب الثلاجة بإحكام.
- لا تضع القوارير داخل حجييرة الفريزر ، فقد تنكسر عند تجمدها.
- لا تجمد الأطعمة التي سبق وأذيب جمدها. إذ أن ذلك يتسبب في فقدتها لطعمها وفائدتها الغذائية.
- عند تخزين الأطعمة المجمدة مثل الأيسكريم لمدة طويلة ، ضعها على رف الفريزر وليس على حامل باب حجييرة التجميد.
- لا تلامس الأطعمة والأوعية (على الأخص الأوعية المعدنية) المحفوظة في حجييرة التجميد باليد الملمة ولا تحفظ نوعا من الزجاجات.
- قد توذي بالصقيع وتتجمد الزجاجات حتى تنكسر بسهولة والأمر قد يؤدي الى إصابتك بضرر.
- تجنب وضع أطعمة رطبة في أمكنة عميقة داخل أرفف الثلاجة، فقد تتجمد عند تلامسها المباشر مع الهواء المبرد.
- نظف دائما الأطعمة قبل وضعها في الثلاجة . يجب غسل الخضار والفاكهة ومسحها وكذلك مسح الأطعمة المعلبة منعا لفساد ما يجاورها من مأكولات في الثلاجة.
- عند وضع البيض في حامل التخزين تأكد من أنها طازجة وضعها دوما في وضع عمودي حتى تبقى طازجة لفترة أطول.

حجييرة الفريزر

حجييرة الثلاجة

ملاحظة

إذا ركبت جهاز الثلاجة في مكان حار ورطب، أو فتحت بابه كثيرا أو حفظت كمية كثيرة من الخضراوات في الثلاجة، الأمر قد يؤدي الى تكوين نداوة داخل الثلاجة لا تسبب في ضعف الكفاءة للثلاجة. ازل الندوة بقطعة من القماش النظيف بعناية.

كيفية تفكيك الأجزاء

ملاحظة

تفكيك الأجزاء يتم بعكس عملية تتابع التركيب.
تأكد من فصل قابس التيار الكهربائي من مخرج التيار الجداري قبل التفكيك والتركيب. لا تستخدم القوة الشديدة لتفكيك الأجزاء لأنها قد تتلفها.

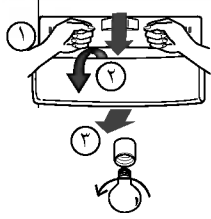

افصل اللبنة بسحبها الى اتجاه (٣) بينما ضربة خفيفة (١) وتدوير غطاء المصباح (٢).

دوّر البصيلة باتجاه معاكس عقارب الساعة. تستخدم لمبة ٤٠ واط على أقصى حد في جهاز التلاجة ويمكنك شرائها من مركز الخدمات.

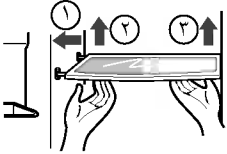

لنزع رف، ادفع الرف الى اليسار (١) وارفع الجزء اليسار من الرف الى الأعلى بقليل (٢) وارفع الجزء اليميني الى الأعلى (٣) ثم اسحبه الى الخارج.

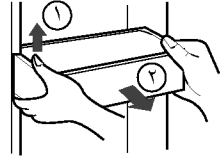

ارفع حامل الباب باتجاه (١) ممسكا بالجانبين واسحبه الى الخارج باتجاه (٢).

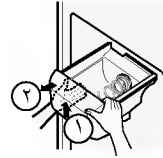

امسك صندوق حفظ الثلج كما هو مبين في الشكل الأيمن واسحبه الى الخارج في الاتجاه (٢) بينما ترفعه قليلا بخفة في الاتجاه (١).



أداة التدوير

• ومن الموصى بها عدم تفكيك صندوق حفظ الثلج إلا في الحالات الضرورية.

• تأكد من استخدام كل من اليدين الأثنتين عند نزع صندوق حفظ الثلج حتى لا يقع على الأرض.

• إذا لم يتم تركيب صندوق حفظ الثلج بالشكل الصحيح فاعمل على تدوير أداة التدوير بخفة.

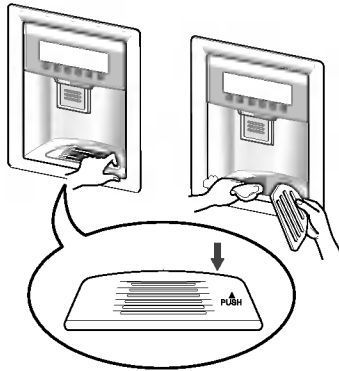

جامع الماء لا يوجد له وظيفة تصريف الماء ذاتيا. لذلك يجب تنظيفه باستمرار. ارفع الغطاء بالضغط على الجانب الأيسر لغطاء جامع الماء وجفّفه بقطعة من القماش. اضغط على الموضع بالعلامة المميزة كما هو مبين في الشكل على اليمين لنزع غطاء جامع الماء.

لمبة في حجيرة التجميد

رف في حجيرة التجميد

حامل الباب والمسند

صندوق حفظ الثلج

بعد استخدام الموزّع

لنزع غطاء اللمبة اضغط على الجزء البارز تحت غطاء اللمبة ثم اسحب غطاء اللمبة الى الخارج.
دور اللمبة يعكس اتجاه عقارب الساعة. تستخدم لمبة ٤٠ واط على أقصى حد في جهاز الثلاجة ويمكنك شرائها من مركز الخدمات.

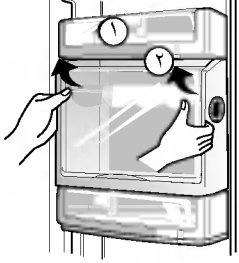

- انزع الصندوق (١) الى الأعلى.
- انزع الرف الأعلى من مركز الحفظ الطازج ثم اسحب غطاء مركز الحفظ الطازج (٢).
- يمكنك نزع مركز الحفظ الطازج بسحبه الى الأعلى.

اللمبة في حجيرة التبريد

مركز إعادة الإنعاش

ملاحظة

- تأكد من نزع الأجزاء على باب جهاز الثلاجة من أجل نزع حجيرة الخضراوات ودولاب المأكولات الخفيفة وغطاء مركز إعادة الإنعاش.

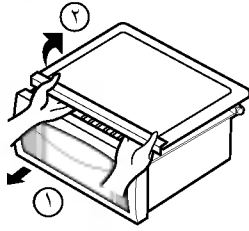

- لنزع غطاء دولاب الخضراوات، اسحب دولاب الخضراوات الى الأمام (١) قليلا، وارفع الجزء الأمامي من غطاء دولاب الخضراوات كما هو مبين في الشكل باتجاه (٢) واسحبه الى الخارج.

غطاء دولاب الخضراوات

المعلومات العامة

اثناء العطلات غير الطويلة ، يستحسن ترك الثلاجة بحالة شغالة . ضع الأشياء القابلة للتجمد في الفريزر لإطالة حياتها . أما إذا كنت تعتمزم تمضية إجازة طويلة فينصح بإزالة جميع الأطعمة وفصل التيار الكهربائي وتنظيف داخل الثلاجة جيدا وترك أبواب الثلاجة مفتوحة لمنع تكون الروائح .

وقت الإجازة

في أغلب الأحيان لا يستغرق انقطاع التيار اكثر من ساعة أو ساعتين ولن يؤثر ذلك في درجة حرارة الثلاجة . يستحسن تقليل مرات لفتح باب الثلاجة اثناء انقطاع التيار .

انقطاع التيار

أزل جميع الأشياء السائبة داخل الثلاجة أو ثبتها بإحكام ومنعا لإتلاف صواميل الإستواء ادخلها تماما داخل القاعدة .

عند انتقالك إلى مسكن آخر

الجدار الخارجي للثلاجة قد يصبح دافئا في بعض الأحيان ، وبخاصة بعد التركيب لا تنزعج . هذا ناتج عن الأنبوب المضاد للتكثيف الذي يضخ غاز تبريد ساخن لمنع ((الترشيح)) على جدار الثلاجة الخارجي .

أنبوب مضاد للتكثيف

التنظيف

من المهم الإحتفاظ بثلاجتك نظيفة تفاديا للروائح غير المرغوب فيها . يجب المبادرة فوراً إلى مسح الطعام المسكوب لئلا يحمض ويلطخ السطوح البلاستيكية اذا ما ترسب .

استخدم محلولا دافئا من صابون ناعم أو منظف لتنظيف السطح الخارجي للثلاجة . امسحه بقطعة قماش نظيفة رطبة ثم جففه .

الأسطح الخارجية للثلاجة

اغسل أرفف الحجيرات وحاملات الأبواب وصواني التخزين وسدادات الأبواب المغنطة الخ بمحلول بيكربونات الصودا أو منظف لطيف وماء دافئ. اشطف وجفّف.

الأجزاء الداخلية

تأكد من أن سلك التيار الكهربائي غير تألف وأن قابس التيار الكهربائي غير مثقل بأجهزة أخرى أو أن قابس التيار دخل جيدا في مصدر التيار الجداري.

بعد التنظيف

نزع دائما الفيش من مخرج التيار الكهربائي في الحائط قبل تنظيف ما حول الأجزاء الكهربائية (لمبات، مفاتيح، ضوابط .. الخ). امسح الرطوبة الزائدة بإسفنجة أو قطعة قماش لمنع الماء أو السائل من التسرب لأي قطعة كهربائية ومنع إحداث الصدمات الكهربائية.

تحذير

لا تستعمل مطلقا لبادات التنظيف أو الفرش أو المنظفات خشنة الحك أو المحاليل شديدة القلوية على أي سطح في الثلاجة . تذكر قبل التنظيف بأن الأجسام الرطبة تلتصق بالأسطح الباردة . فلا تلمس الأسطح المتجمدة بأيدي مبتلة أو رطبة .

تحري الخلل وإصلاحه

قبل الاتصال بمركز الخدمات، راجع الأمور التالية. هذا قد يوفر الوقت والمال. هذه القائمة تحتوي على الأمور العادية التي لا تنتج عن المشكلة في تشغيل الجهاز أو الخلل في الجهاز.

حدوث	الاسباب المحتملة	الحل
اتخاذ الإجراءات في جهاز الثلاجة		
لا يعمل جهاز الثلاجة والضغط	لا يتم التحكم في الجهاز	اضبط التحكم في جهاز الثلاجة. راجع اوضاع التحكم.
	الثلاجة تكون في وضعية إذابة الثلج	هذا أمر طبيعي للثلاجة ذات وظيفة إذابة الثلج الأوتوماتيكية الكاملة. تعمل الثلاجة إذابة الثلج مؤقتاً.
	قابس تيار الجهاز غير موصول الى مخرج التيار الجداري.	تأكد من إدخال قابس التيار الى مخرج التيار الجداري بثبات.
	انقطاع التيار. افحص الإضاءة في المنزل.	• اتصل بشركة الكهرباء المحلية.
تعمل الثلاجة كثيرة جدا أو لمدة طويلة جدا.	الثلاجة أكبر من الثلاجة السابقة لديك.	هذا أمر طبيعي. اجهزة الثلاجة الأكبر والأكثر كفاءة تعمل لمدة أطول في هذه الأحوال.
	درجة حرارة الغرفة ودرجة الحرارة الخارجية مرتفعة.	هذا أمر طبيعي للثلاجة عند تشغيلها لمدة أطول في هذه الظروف.
	جهاز الثلاجة غير موصول فترة أخيراً.	تستغرق بعض الساعات للثلاجة لكي تنخفض درجة الحرارة انخفاضاً كاملاً.
	الكمية الكبيرة من الأطعمة الدافئة أو الساخنة موضوعة في الثلاجة أخيراً	الأطعمة الدافئة يؤدي الى تشغيل الثلاجة لمدة أطول لكي تصل درجة الحرارة الى المستوى المطلوب.
	الباب مفتوح كثيراً جداً أو مفتوح لمدة طويلة جداً.	الهواء الدافئ الداخل للثلاجة يؤدي الى تشغيل الثلاجة أكثر كفاءة. افتح الباب مرات أقل.
	باب حجيرة التبريد أو باب حجيرة التجميد قد يفتح قليلاً.	تأكد من استواء الثلاجة. احفظ الأطعمة أو الاوعية بعيداً عن الباب. راجع جزء المشكلة عن فتح/إغلاق البابين.
	يتم ضبط جهاز الثلاجة على التبريد جداً.	اضبط الثلاجة على وضعية الأدفأ حتى تصل درجة الحرارة الى المستوى المرغوب فيه.
	المادة العازلة في حجيرة التبريد وحجيرة التجميد وسخة وممزوقة وملتوية أو غير محكمة.	نظف الحشية أو غيرها. تسرب الهواء في حشية الباب يؤدي الى طلب تشغيل الجهاز لمدة أطول حتى يحتفظ الجهاز بدرجة الحرارة المرغوب فيها.
	الثرموستات في الثلاجة يحتفظ بدرجة الحرارة المستمرة	هذا أمر طبيعي. يعمل جهاز الثلاجة ويتوقف عن العمل لكي يحتفظ بدرجة الحرارة المستمرة.

حدوث	الاسباب المحتملة	الحل
لا يعمل ضاغط الثلاجة	الثرموستات في الثلاجة يحتفظ بدرجة الحرارة المستمرة	هذا أمر طبيعي. يعمل جهاز الثلاجة ويتوقف عن العمل لكي يحتفظ بدرجة الحرارة المستمرة.
درجة الحرارة باردة جدا		
درجة الحرارة في حجرة التجميد منخفضة جدا ودرجة الحرارة في حجرة التبريد مناسبة.	تم ضبط درجة الحرارة في حجرة التجميد على المستوى المنخفض جدا.	اضبط درجة الحرارة فيها على وضعية الأدفأ حتى تصل درجة الحرارة الى المستوى المناسب.
درجة الحرارة في حجرة التبريد منخفضة جدا ودرجة الحرارة في حجرة التجميد مناسبة.	تم ضبط درجة الحرارة في حجرة التبريد على المستوى المنخفض جدا.	اضبط درجة الحرارة فيها على وضعية الأدفأ .
تتجمد الأطعمة المحفوظة في الدولاب.	تم ضبط درجة الحرارة في حجرة التبريد على المستوى المنخفض جدا.	راجع الحل الأعلى.
تتجمد اللحوم المحفوظة في حجرة الحفظ الطازج.	لا بد من حفظ اللحم في درجة الحرارة أقل من نقطة تجميد الماء (٣٢ ف. صفر م) لمدة الحفظ الطازج على الحد الأقصى.	من الطبيعية تكون الثلج الناشئ من اللحم المحتوي على الرطوبة.
درجة الحرارة دافئة جدا		
درجة الحرارة في حجرة التجميد دافئة جدا.	تم ضبط درجة الحرارة في حجرة التجميد على المستوى الدافئ جدا.	اضبط درجة الحرارة في حجرة التجميد على وضعية الأبرد حتى تصل درجة الحرارة الى المستوى المطلوب.
	تم ضبط درجة الحرارة في حجرة التبريد دافئ جدا. درجة الحرارة في حجرة التبريد تؤثر على درجة الحرارة في حجرة التجميد.	اضبط درجة الحرارة في حجرة التبريد على المستوى الأبرد حتى تصل درجة الحرارة في حجرة التجميد الى المستوى المطلوب.
درجة الحرارة في حجرة التبريد أو حجرة التجميد دافئة جدا.	تم فتح الباب كثيرا جدا أو فتحه لمدة طويلة جدا.	الهواء الدافئ يدخل لحجرة التبريد/حجرة التجميد كلما فتحت الباب. افتح الباب مرات أقل.
	الباب مفتوح قليلا.	اغلق الباب بإحكام.
	وضع الكمية الكبيرة من الأطعمة الدافئة أو الساخنة في الثلاجة أخيرا	انتظر حتى تختار حجرة التبريد أو حجرة التجميد درجة الحرارة المطلوبة.
	جهاز الثلاجة غير موصول الى مصدر الكهرباء لفترة ما أخيرا.	جهاز الثلاجة يحتاج الى بعض الساعات لانخفاض درجة الحرارة انخفاضا تاما.
درجة الحرارة في حجرة التبريد دافئة جدا ودرجة الحرارة في حجرة التجميد مناسبة.	تم ضبط درجة الحرارة في حجرة التبريد على المستوى الدافئ جدا.	اضبط درجة الحرارة في حجرة التبريد على المستوى الأبرد.

حدوث	الاسباب المحتملة	الحل
الصوت والضجيج		
مستوى الصوت عال عند تشغيل جهاز الثلاجة.	ثلاجات هذه الأيام لها سعة التخزين الكبيرة وتحافظ بدرجة الحرارة التساوية.	مستوى الصوت العالي أمر طبيعي.
مستوى الصوت عال عند تشغيل الضاغط.	يعمل جهاز الثلاجة على الضغط الأعلى أثناء البدء بالتشغيل.	هذا أمر طبيعي. ينخفض الصوت عند الاستمرار في تشغيل الجهاز.
الاهتزاز أو الضجيج	الأرض غير مستوية أو ضعيفة. جهاز الثلاجة يهز الأرض عند تحركه قليلا.	تأكد من الأرض المستوية والثابتة والأرض تتحمل ثقل الثلاجة.
	تهتز الأشياء الموضوعة على أعلى الثلاجة.	ازل الأشياء.
	تهتز الأطباق الموجودة في الرفوف في جهاز الثلاجة.	اهتزاز الأطباق القليل أمر طبيعي. انقل الأطباق قليلا. تأكد من استواء الثلاجة وتركيب الثلاجة على الأرض بثبات.
	جهاز الثلاجة ملابس بالجدار أو الكابينات.	حرك جهاز الثلاجة وانقله.
الماء/الرطوبة/الثلج داخل حجيرة التبريد		
تجمع الرطوبة في الأسطح الداخلية لحجيرة التبريد.	الجو حار ورطب بحيث ترتفع نسبة تكوين الصقيع والسقوط المتقطع.	هذا أمر طبيعي.
	الباب مفتوح قليلا.	راجع جزء المشكلة عن فتح/إغلاق البابين.
	الباب مفتوح كثيرا جدا أو لمدة طويلة جدا.	افتح الباب مرات أقل.
الماء/الرطوبة/الثلج خارج حجيرة التبريد		
تتكون الرطوبة على الأسطح الخارجية للثلاجة أو بين البابين.	الجو رطب.	هذا أمر طبيعي في الجو الرطب. إذا انخفضت الرطوبة، تتلاشى النداءة.
	الباب مفتوح قليلا بحيث يتلاقى الهواء البارد من داخل الثلاجة الهواء الدافئ من خارج الثلاجة.	في هذه الحالة، اغلق الباب بإحكام.

حدوث	الاسباب المحتملة	الحل
الروائح الكريهة في الثلاجة	لا بد من تنظيف الأجزاء الداخلية من الثلاجة.	نظف الأجزاء الداخلية بأسفنجة والماء الدافئ وصودا الخبز.
	الطعام ذو الرائحة الشديدة محفوظ في الثلاجة.	غطى الطعام بإحكام.
	بعض الأوعية والأوراق الملفوفة تنشئ الروائح الكريهة.	استخدم وعاء آخر أو نوعاً آخر من الأوراق الملفوفة.
فتح/إغلاق البابين/الدولاب		
لا يفلق الباب (البابين)	الأطعمة يعيق إغلاق الباب.	انقل الأطعمة التي لا تعيق إغلاق الباب.
لا يفلق الباب (البابين). (متابع)	الباب مغلق بصعوبة بحيث يفتح الباب الآخر قليلاً.	اغلق كلي البابين بلطف.
	جهاز الثلاجة غير مستوي. يهز الجهاز على الأرض عندما يتحرك قليلاً.	اضبط برغى ضبط الارتفاع.
	الأرض غير مستوية أو ضعيفة. يهز الجهاز على الأرض عندما يتحرك قليلاً.	تأكد من استواء الأرض وإمكانية تحمل ثقل الثلاجة. اتصل النجار لإصلاح فتحات أو شقوق الأرض.
	جهاز الثلاجة يلامس الجدار أو الكابينات.	حرك الثلاجة أو انقله.
الدولاب صعب في نقله	الأطعمة المحفوظة في الدولاب تلمس بأعلى الدولاب.	احفظ أقل كمية من الأطعمة في الدولاب.
	الممرات التي ينزلق الدولاب عليها وسخة.	نظف الدولاب والممرات.
الموزع		
لا يخرج الثلج من الموزع	صندوق حفظ الثلج فارغ.	عند سقوط المكعبات الثلجية لأول مرة، لا بد أن يعمل الموزع.
	تم ضبط درجة الحرارة في حجيرة التجميد على المستوى الدافئ جداً.	ادر مفتاح ضبط درجة الحرارة في حجيرة التجميد إلى المستوى الأعلى بحيث تتكون المكعبات الثلجية. عند صنع المكعبات الثلجية لأول مرة، لا بد من يعمل الموزع.
	صمام أنبوب الماء في المنزل غير مفتوح.	افتح صمام أنبوب الماء في المنزل واتركه لمدة كافية بحيث تتكون المكعبات الثلجية. عند صنع المكعبات الثلجية، لا بد أن يعمل الموزع.
	لا يغلق باب حجيرة التبريد أو باب حجيرة التجميد.	تأكد من إغلاق البابين.

حدوث	الاسباب المحتملة	الحل
الموزّع لا يوزّع الثلج.	ذاب الثلج وتجمد حول المخرج بسبب الاستخدامات الكثيرة وتقلبات درجة الحرارة و/أو الكهرباء المفرط.	انزع صندوق حفظ الثلج واذب الثلج و المحتويات. نظّف الصندوق وامسحه وجفّفه واعد الى مكانه. عند صنع الثلج الجديد، لا بد ان يعمل الموزّع.
موزّع الثلج مسدود.	المكعبات الثلجية مسدودة بين ذراع صانع الثلج وخلف الصندوق.	ازل المكعبات الثلجية التي تسد الموزّع.
	تتجمد المكعبات الثلجية ببعضها.	استخدم الموزّع أحيانا بحيث لا تتجمد المكعبات الثلجية ببعضها.
	تستخدم في الموزّع المكعبات الثلجية التي تم شراؤها أو صنعها بطريقة أخرى.	لا بد من استخدام المكعبات الثلجية التي تم صنعها في صانع الثلج في الموزّع.
الموزّع لا يوزّع الماء.	لا يفتح صمام أنبوب الماء في المنزل. راجع جزء المشكلة عن « لا يصنع صانع الثلج أي ثلج ».	افتح صمام أنبوب الماء في المنزل.
	لا يغلق باب حجيرة التبريد أو باب حجيرة التجميد.	تأكد من إغلاق كلي البابين.
طعم الماء كريه و/أو للماء رائحة كريهة.	الماء كان يوجد في الخزان لمدة طويلة.	اضف ٧ كاسات من الماء للحصول على الماء الطازج. اضف ٧ كاسات إضافية من الماء لشطف الخزان تماما.
	جهاز الثلاجة غير موصول الى أنبوب الماء البارد كما ينبغي.	صل جهاز الثلاجة الى أنبوب الماء البارد الذي يزود الماء الى حنفية المطبخ.
الصوت عند سقوط الثلج	هذا الصوت عادي عند سقوط الثلج الذي يتم صنعه اوتوماتيكيا الى صندوق حفظ الثلج. قد يختلف جهد الصوت حسب موقع جهاز الثلاجة.	
صوت تزويد الماء	هذا الصوت عاد عند تزويد الماء الى صانع الثلج بعد سقوط الثلج الذي تم صنعه اوتوماتيكيا.	
الأخرى	الرجاء قراءة جزء « صانع الثلج الاوتوماتيكي » والموزّع في دليل الاستخدام هذا بعناية.	

عند تبديل اللوحة

(تأكد قراءة هذه التعليمات قبل تبديل اللوحة.)

عند تبديل اللوح (أ ، ب ، ج) ، اتصل بفني مؤهل خاص للخدمات من أجل القيام بهذه العمليات واتبع هذه الخطوات المهمة.

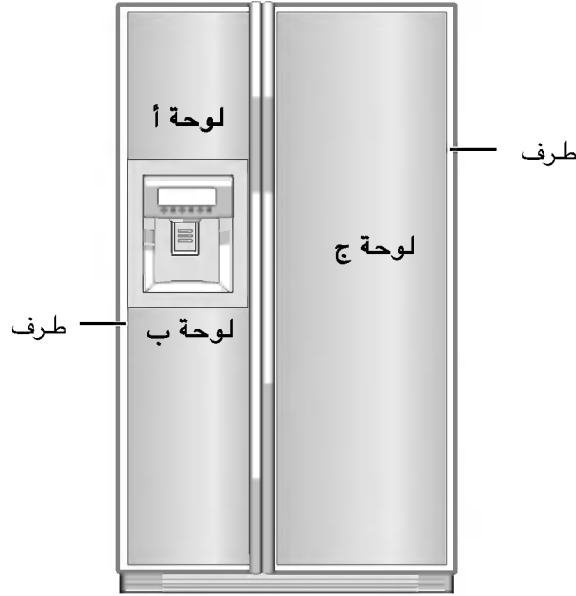

١. تجنب حدوث ضرر في اللوحة. إذا كانت اللوحة متضررة ، قد يؤدي إلى إصابة شخص بجرح.
٢. عند استخدام الزجاج كمادة للوحة، لا بد من استخدام الزجاج المقوى . الزجاج العادي قد يؤدي إلى إصابة شخص بجرح في حالة انكساره.
٣. الوزن الإجمالي للوح (أ ، ب ، ج) التي يتم تبديلها لا بد من أن الوزن لا يزيد من ١٥ كجم. إذا كان الوزن أكثر من هذا، قد تنخفض قوة المفضل فيؤدي إلى انخفاض الباب...الخ.
٤. سماكة اللوحة في طرف التجميع ٣,٢ - ٣,٥ ملم.

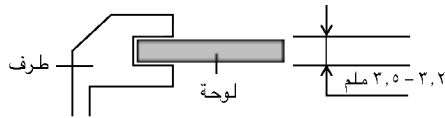

٥. حجم اللوحة (العرض × الارتفاع)

لوحة (أ) : ٣٣٩,٥ ملم × ٤٨٣,٥ ملم

لوحة (ب) : ٣٣٩,٥ ملم × ٧٩٠,٥ ملم

لوحة (ج) : ٤٥٥ ملم × ١٦٧٣,٥ ملم

عند تغيير زجاج الباب، قد ينكسر زجاج في الباب الأمامي ، هذا قد يؤدي إلى إصابة شخص بجرح. لذلك تناوله بعناية.

تحذيرات
لاستخدام الثلجة

عند تبديل اللوحة

(تأكد قراءة هذه التعليمات قبل تبديل اللوحة.)

عند تبديل اللوح (أ ، ب ، ج ، د) ، اتصل بفني مؤهل خاص للخدمات من أجل القيام بهذه العمليات واتبع هذه الخطوات المهمة.

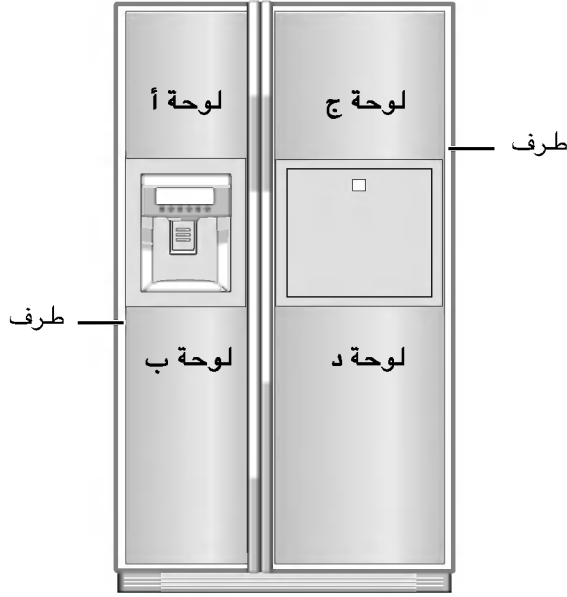

1. تجنب حدوث ضرر في اللوحة. إذا كانت اللوحة متضررة ، قد يؤدي إلى إصابة شخص بجرح.
2. عند استخدام الزجاج كمادة للوحة، لا بد من استخدام الزجاج المقوى . الزجاج العادي قد يؤدي إلى إصابة شخص بجرح في حالة انكساره.
3. الوزن الإجمالي للوح (أ ، ب ، ج ، د) التي يتم تبديلها لا بد من أن الوزن لا يزيد من ١٥ كجم. إذا كان الوزن أكثر من هذا، قد تنخفض قوة المفضل فيؤدي إلى انخفاض الباب...الخ.
4. سماكة اللوحة في طرف التجميع ٢,٢ - ٣,٥ ملم.

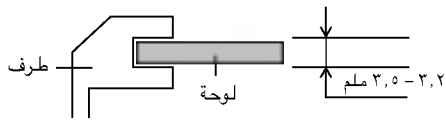

٥. حجم اللوحة (العرض × الارتفاع)

لوحة (أ) : ٣٣٩,٥ ملم × ٤٨٣,٥ ملم

لوحة (ب) : ٣٣٩,٥ ملم × ٧٩٠,٥ ملم

لوحة (ج) : ٤٥٥ ملم × ٤٨٤ ملم

لوحة (د) : ٤٥٥ ملم × ٧٩٠,٥ ملم

عند تغيير زجاج الباب، قد ينكسر زجاج في الباب الأمامي ، هذا قد يؤدي إلى إصابة شخص بجرح. لذلك تناوله بعناية.

تحذيرات لاستخدام
الثلاجة