



REFRIGERATOR- FREEZER OWNER'S MANUAL

PLEASE
READ THIS OWNER'S MANUAL THOROUGHLY
BEFORE OPERATING AND KEEP IT HANDY
FOR REFERENCE AT ALL TIMES.

HŰTŐGÉP-FAGYASZTÓ HASZNÁLATI ÚTMUTATÓ

KÉRJÜK MIELŐTT MEGKEZDI A BERENDEZÉS
ÜZEMELTETÉSÉT OLVASSA EL FIGYELMESEN EZT
A HASZNÁLATI UTASÍTÁST MAJD ÓRIZZE IS MEG.

CHLADNIČKA S MRAZNIČKOU

NÁVOD K OBSLUZE

PROSÍM, PŘEČTĚTE SI TENTO NÁVOD K OBSLUZE
DŮKLADNĚ JEŠTĚ PŘED UVEDENÍM ZAŘÍZENÍ
DO PROVOZU A UCHOVEJTE JEJ PRO BUDOUCÍ
POTŘEBU.

LODÓWKA-ZAMRAŻARKA INSTRUKCJA UŻYTKOWNIKA

PRZED URUCHOMIENIEM ZESTAWU PROSIMY DOKŁADNIE
ZAPOZNAĆ SIĘ Z NINIEJSZĄ INSTRUKCJĄ,
I ZACHOWAĆ JĄ DO WYKORZYSTANIA W PRZYSZŁOŚCI.

CHLADNIČKA -MRAZNIČKA

PRÍRUČKA VLASTNÍKA

PRED POUŽITÍM SI, PROSÍM, DÔKLADNE
PREČÍTAJTE TÚTO PRÍRUČKU VLASTNÍKA A
USCHOVAJTE SI JU PRE PRÍPAD POTREBY
DO BUDÚCNOSTI.

OBSAH

INŠTALÁCIA	67
DÔLEŽITÉ BEZPEČNOSTNÉ POKYNY.....	68
VNÚTORNÉ ČASTI	69
OBSLUHA	70
Funkcia automatického vypínania osvetlenia	
Pred nastavením teploty	
Ovládacie prvky oddelenia chladničky	
Super chladenie	
Detský zámok	
Zvuková signalizácia dverí	
Samo - preskúšanie	
Ovládacie prvky oddelenia mrazničky	
Výroba ľadu (Doplnok)	
Extra polica (Doplnok)	
Vitamínovo zeleninová zásuvka (Doplnok)	
Zóna čerstvosti (Doplnok)	
Rozmrazovanie	
Odstraňovač pachov (Doplnok)	
Výdajný automat na vodu	
NÁVRHY NA SKLADOVANIE POTRAVÍN	78
ČISTENIE	79
VŠEOBECNÉ INFORMÁCIE	79
VÝMENA LAMPY	80
DÔLEŽITÉ UPOZORNENIA	80
PRED TÝM, AKO ZAVOLÁTE SERVIS	81

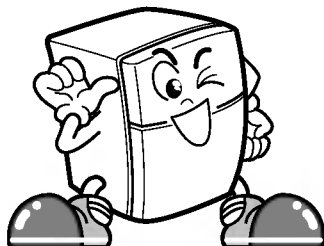

TÁTO CHLADNIČKA BOLA VYROBENÁ S VEĽKOU STAROSTLIVOSŤOU A VYUŽÍVA NAJNOVŠIU TECHNOLÓGIU.

SME SI ISTÝ, ŽE BUDETE ÚPLNE SPOKOJNÝ S JEJ VÝKONOM A SPOĽAHLIVOSŤOU.

PRED TÝM, AKO UVEDIETE VAŠU CHLADNIČKU DO PREVÁDZKY, DÔKLADNE SI, PROSÍM, PREČÍTAJTE TÚTO BROŽÚRKU.

POSKYTUJE PRESNÉ POKYNY NA INŠTALÁCIU, OBSLUHU A ÚDRŽBU A TAKTIEŽ PONÚKA NIEKOĽKO UŽITOČNÝCH RÁD.

INŠTALÁCIA

1. Vyberte vhodné umiestnenie.



Umiestnite vašu chladničku tam, kde sa dá ľahko používať.

2. Neumiestňujte jednotku do blízkosti zdrojov tepla, vlhka alebo na priame slnečné svetlo.

3. Aby ste zabezpečili dostatočné prúdenie vzduchu okolo mrazničky, udržujte, prosím, dostatočný priestor po oboch stranách ako aj nad ňou a aspoň 5 cm od zadnej steny.

4. Aby sa predišlo vibráciám musí byť jednotka vyrovnaná.

Ak je to potrebné, nastavte vyrovnávacie skrutky tak, aby kompenzovali nerovnosť podlahy. Predná časť by mala byť o niečo vyššie ako zadná časť, aby sa napomohlo zatváraní dverí. Vyrovnávacie skrutky môžu byť ľahko otáčané jemným nadvihnutím skrine.

Otočte vyrovnávacie skrutky v smere hodinových ručičiek () na zdvihnutie jednotky, a v protismere () na jej zníženie.

5. Neinštalujte toto zariadenie nižšie ako 5 °C. Môže to spôsobiť znehodnotenie chladničky.

ĎALEJ

1. Dôkladne vyčistíte vašu chladničku a vytríte všetok prach nakumulovaný počas prepravy.

2. Nainštalujte príslušenstvo ako zásobník ľadu, atď. na predurčené miesta. Sú balené spolu, aby sa zabránilo možnému poškodeniu počas prepravy.





3. Ak máte model s tyčovým držadlom, namontujte držadlo podľa návodu.

4. Zapojte napájací kábel (alebo zástrčku) do elektrickej zásuvky. Nekombinujte viac spotrebičov na tej istej zásuvke.

5. Pred uskladnením potravín, nechajte vašu chladničku bežať 2 alebo 3 hodiny. Skontrolujte prúdenie studeného vzduchu v mraziacom oddelení, aby ste sa uistili, že riadne chladí. Vaša chladnička je teraz pripravená na použitie.

DÔLEŽITÉ BEZPEČNOSTNÉ POKYNY

Upozornenie

-  Dbajte na to, aby neboli vetracie otvory, v kryte spotrebiča alebo vo vstavanej konštrukcii, zablokované.
-  Nepoužívajte mechanické zariadenia alebo iné prostriedky na urýchlenie rozmrazovacieho procesu, ktoré neboli doporučené výrobcom.
-  Nepoškodte chladiaci okruh.
-  Nepoužívajte elektrické prístroje vo vnútri oddelení na uskladnenie potravín spotrebiča, pokiaľ nie sú typu doporučeného výrobcom.
-  Chladivo a plyn na prefukovanie izolácie používané v spotrebiči vyžadujú špeciálny postup pri likvidácii. Pri likvidácii sa prosím poraďte so servisným technikom alebo podobne kvalifikovanou osobou.



Tento spotrebič obsahuje malé množstvo izobutánového chladiva (R600a), prírodný plyn s vysokou environmentálnou kompatibilitou, ktorý je taktiež vznetlivý. Pri prenášaní a inštalovaní spotrebiču,

by sa mal dávať pozor, aby sa nepoškodili žiadne časti chladiaceho okruhu.

Chladivo unikajúce z trúbok by sa mohlo vznietiť alebo spôsobiť poranenie oka.

Ak zistíte únik, nepoužívajte žiadne holé plamene alebo možné zdroje vzplanutia a vetrajte miestnosť, v ktorej sa spotrebič nachádza, niekoľko minút.

Aby sa predišlo vytvoreniu zápalnej zmesi vznetlivého plynu a vzduchu, ak sa vyskytne únik v chladiacom okruhu, veľkosť miestnosti, v ktorej môže byť spotrebič umiestnený, by mal závisieť od množstva používaného chladiva.

Miestnosť musí mať rozmery 1 m² na každých 8g chladiva R600a vo vnútri spotrebiča. Množstvo chladiva vo vašej konkrétnej chladničke je zobrazené na identifikačnom štítku vo vnútri spotrebiča.

Nikdy nespúšťajte spotrebič, ktorý vykazuje známky poškodenia. Ak ste na pochybách, poraďte sa s vaším predajcom.

VNÚTORNÉ ČASTI

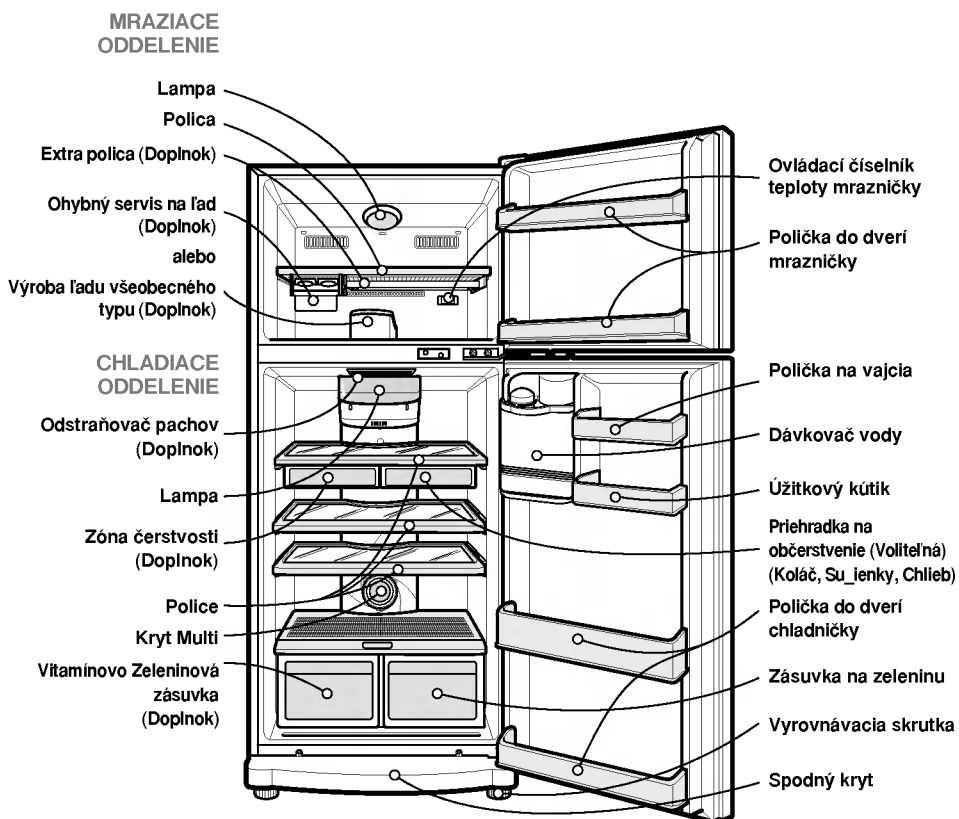

POZNÁMKA

- Tento návod pokrýva niekoľko rozličných modelov. Chladnička, ktorú ste si zakúpili, môže zahŕňať niektoré alebo všetky prvky zobrazené vyššie.

OBSLUHA

FUNKCIA AUTOMATICKÉHO VYPÍNANIA OSVETLENIA

Ak sú dvere otvorené 7 minút alebo dlhšie, lampy vo vnútri sa automaticky vypnú, aby šetrila energiu a zabránila prehrievaniu. Avšak zvuková signalizácia bude pokračovať až pokiaľ nie sú dvere zavreté.

PRED NASTAVENÍM TEPLoty

- V chladničke je udržiavaná konštantná teplota bez ohľadu na zmeny izbovej teploty, odporúča sa nemeniť nastavenia (ovládanie oddelení chladničky a mrazničky) pokiaľ to nie je potrebné.
- Táto chladnička má jedno ovládacie tlačidlo teploty pre oddelenie chladničky a jeden ovládaci číselník pre oddelenie mrazničky.
- Štandardné nastavenie ovládacieho tlačidla teploty pre oddelenie chladničky je 'Normál'.
- Štandardné nastavenie ovládacieho číselníka pre oddelenie mrazničky je '5'.
- Táto chladnička má teplotný snímač v oddelení chladničky. Tento automaticky spustí alebo vypne kompresor podľa potreby.

OVLÁDACIE PRVKY ODDELENIA CHLADNIČKY

Na reguláciu teploty chladničky, stlačte tlačidlo REF TEMP.

Teplota sa nastavuje 5 krokmi, od MIN po MAX chladenie.

(MIN = najteplejšia, MAX = najchladnejšia teplota.)

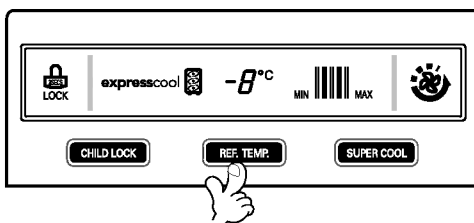

SUPER CHLADENIE

- Prvok Super Chladenie sa uvedie do činnosti pri prvom spustení chladničky. Kompresor a cirkulačný ventilátor bežia na maximálny chladiaci výkon, aby sa rýchlo znížila teplota v chladničke. Vypína sa automaticky.
- Ak je do chladničky vložené teplé jedlo, Super Chladenie môže byť zapnuté tlačidlom na ovládacom paneli. Super Chladenie sa vypne, keď teplota dosiahne príslušnú úroveň alebo sa môže vypnúť manuálne stlačením tlačidla Super Chladenia.

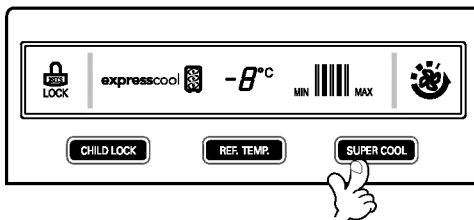

DETSKÝ ZÁMOK

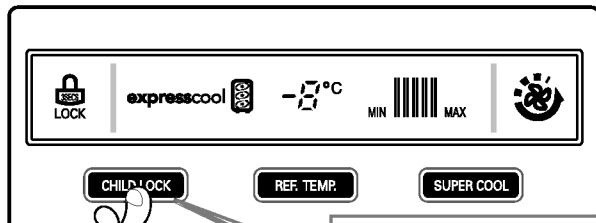

DETSKÝ ZÁMOK(CHILD LOCK)

Stlačte a držte tlačidlo DETSKÝ ZÁMOK(CHILD LOCK) 3 sekundy na uzamknutie detského zámku.

Keď je uzamknutý, LED zámku sa rozsvieti a ostatné tlačidlá nebudú fungovať. Na odomknutie stlačte a držte tlačidlo DETSKÝ ZÁMOK(CHILD LOCK) 3 sekundy.

ZVUKOVÁ SIGNALIZÁCIA DVERÍ

Ak sú dvere chladničky alebo mrazničky ponechané na chvíľu otvorené, zvukový signál zaznie tri krát po 1 minúte a potom tri krát každých 30 sekúnd.

SAMO – PRESKÚŠANIE

- Keď sa vyskytne problém, táto funkcia ho bude signalizovať. V prípade, že stlačíte akékoľvek ovládacie tlačidlo, chladnička nereaguje a zobrazí abnormálny stav.
- V takomto prípade neodpojte napájací kábel zo zásuvky a obráťte sa na servisné centrum.

OVLÁDACIE PRVKY ODDĚLENIA MRAZNIČKY

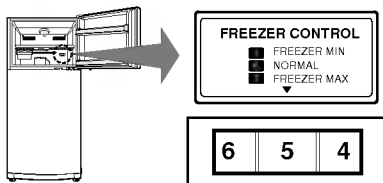

- Čím je nastavené vyššie číslo nastavenia regulácie, tým je nižšia teplota oddelenia mrazničky.
- Keďže teplota oddelení chladničky a mrazničky je regulovaná pevným množstvom chladeného vzduchu, bude oddelenie chladničky teplejšie čím chladnejšie bude oddelenie mrazničky.
- Ak nie je v zime oddelenie mrazničky dosť chladné, nastavte regulátor mrazničky na Vysoko (6~7).
- Nastavenie regulátora mrazničky na  zodpovedá 4 STAR. Nastavenie regulátora mrazničky na NORMÁL bude mať dostatočný mraziaci efekt, takže sa odporúča nastaviť regulátor na NORMÁL.

VÝROBA ĽADU (DOPLNOK)

Vyberte si typ systému výroby ľadu, ktorý máte.

Všeobecný typ

- Na výrobu ľadových kociek naplňte formu na ľad vodou a umiestnite ju do mrazničky.
- Aby ste vybrali kocky, uchopte formu na oboch koncoch a jemne vykrúčajte.

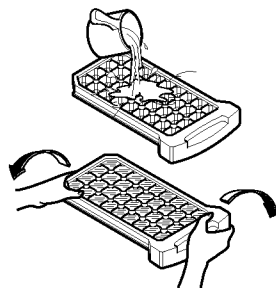

- TIP**
- Aby ste ľahšie vybrali kocky ľadu, nechajte na formu tieť vodu pred vykrúcaním.

Typ ohybného servisu na ľad

- Na výrobu ľadových kociek naplňte formu vodou a vložte ju na jej miesto.
- Aby ste vybrali kocky ľadu, uchopte otočné koliesko formy a jemne otočte. Ľadové kocky potom vypadnú do zásobníka ľadu.

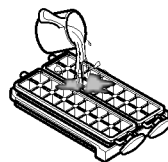
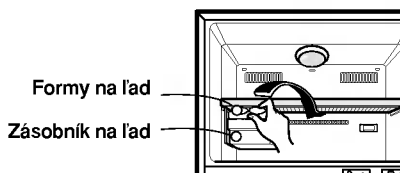

OBSLUHA

EXTRA POLICA (DOPLNOK)

- jemne potiahnite dopredu a potom jemne zatlačte dolu.
- Ako je to zobrazené v obrázku <A>, prosím policu ťahajte uchopením spodnej časti.
- Ako je to zobrazené v obrázku , ak zatlačíte alebo potiahnete policu držiac ju za hornú časť, môžete si poraniť ruku.
- Je veľmi vhodná na uskladňovanie potravín, ktoré by mali byť oddelené.
- Nie je určená pre ťažké predmety.

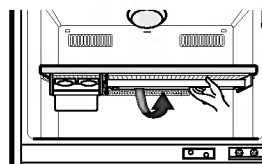

<A>

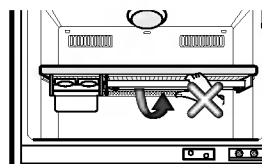

VITAMÍNOVO ZELENINOVÁ ZÁSUVKA (DOPLNOK)

- Vitamínová VÝBAVA používaná na udržanie ovocia v čerstvom stave.
- Prosím snažte sa, aby zostala výbava suchá, keďže mokrosť znižuje jej účinnosť.

Vitamínová VÝBAVA

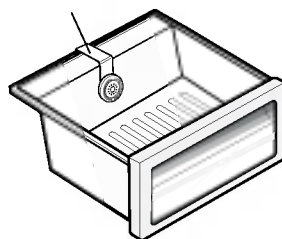

ZÓNA ČERSTVOSTI (DOPLNOK)

- Pri otvorení dverí, teplý vzduch neovplyvňuje zónu čerstvosti. Takže v nej môžete skladovať potraviny oveľa čerstvejšie.
- Polica a vložené zóny čerstvosti musia byť umiestnené na určené miesto. Ak ich presuniete, zóna čerstvosti nemôže plniť svoju funkciu.

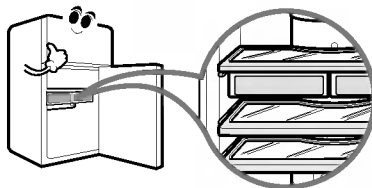

ROZMRAZOVANIE

- Rozmrazovanie sa vykonáva automaticky.
- Rozmrazená voda steká do výparníkovej tácky, ktorá je umiestnená v spodnej zadnej časti chladničky a vyparuje sa automaticky.

ODSTRAŇOVAČ PACHOV (DOPLNOK)

- Neprijemné pachy potravín v oddelení čerstvých potravín sú odstraňované bez škodenia vám a či potravínám.

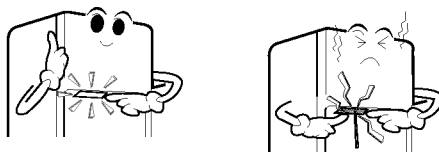

Použitie

- Keďže je katalyzátor umiestnený vo vývode chladiaceho cirkulačného vzduchu v oddelení čerstvých potravín, nie je žiadna potreba manipulácie.
- Nevyberajte vývod chladiaceho vzduchu ostrým hrotom pretože by sa mohol poškodiť katalyzátor odstraňovania pachov.
- Pri skladovaní potravín so silným pachom ich zabalíte alebo uskladnite v nádobe s vrchnákom, pretože by mohli preniesť pach na ostatné potraviny.

Opätovné použitie katalyzátora

- Katalyzátor môže byť zregenerovaný a opätovne použitý aj po používaní určitej doby a keď je pach silný. Snímte odstraňovač pachu zo stropu oddelenia chladničky, vysušte fénom, aby ste odstránili vlhkosť alebo zápach a oxidujte na slnečnom svetle na dekompozíciu zápachu ultrafialovým žiarením.

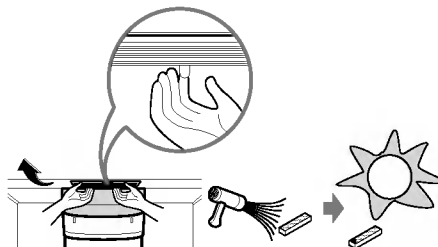

OBSLUHA (výdajný automat vody)

Prvky

► VONKAJŠOK

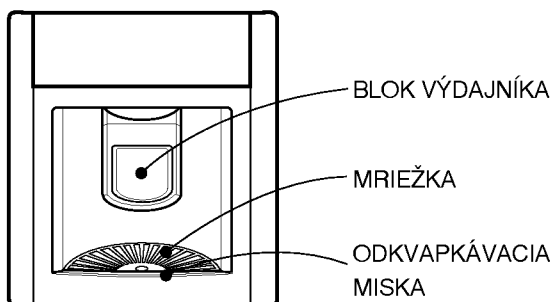

► VNÚTRAJŠOK

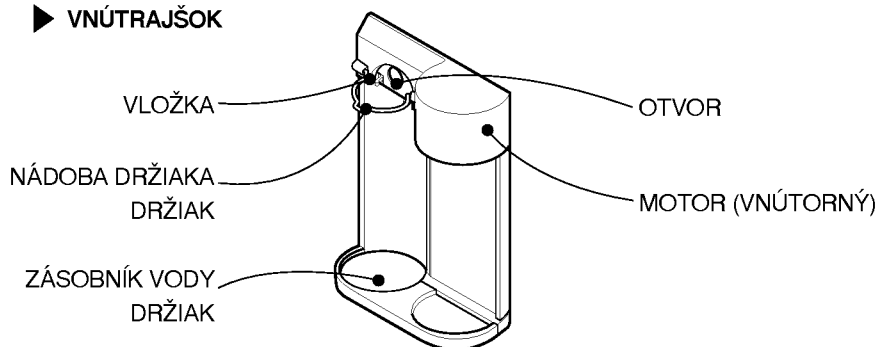

► VODA TANK

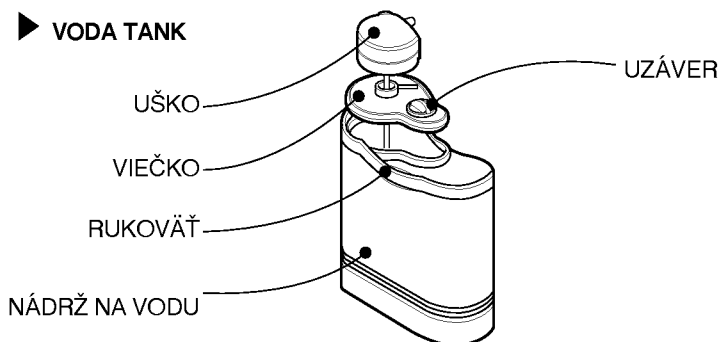

OBSLUHA (výdajný automat vody)

Nalievanie vody do zásobníka vody

1 Otočte uzáver v smere šípky, ako je to zobrazené, na jeho odstránenie a nalejte vodu do zásobníka výdajného automatu.

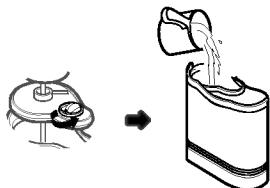

2 Uzavrite uzáver tak, že ho nakloníte a zasuniete jednu stranu ako prvú a potom druhú ako je to zobrazené.



3 Vložte zásobník vody do držiaka zásobníka vo vnútri chladničky. Uistite sa, že drážka na spojovacej časti je v pozícii s vložkou. Zatlačte spojovaciu časť do otvoru pokiaľ "neklíkne".

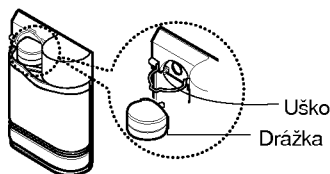

4 Upevnite spojovaciu časť na miesto pomocou prstenca držiaka ako je to zobrazené.

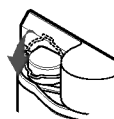

UPOZORNENIE

- Nepoužívajte nič iné ako vodu, vrátane limonád, mlieka a ovocných štiav.
- Horúca voda musí vychladnúť pred tým ako sa naleje do zásobníka
- Vždy používajte prstenec držiaka na uchytenie zásobníka na vodu, aby sa predišlo uvoľneniu alebo posunu zásobníka.

Pitie

1 Zatlačte pohárom blok výdajného automatu.



2 Zatlačením bloku automatu sa uvoľní voda. Blok sa vráti do pôvodnej polohy, keď sa pohár vyberie a voda prestane tiecť.

POZNÁMKA

- Motor rotuje späť pár sekúnd po tom, ako je uvoľnený automat, aby sa zbavil zostatkovej vody v trubiciach. (Toto môže spôsobiť zvuk, akoby bola voda nasávaná späť do vnútra)

OBSLUHA (výdajný automat vody)

ČISTENIE

Mriežka a odkvapkávací miska

1 Vytiahnite misku von a snímte mriežku.

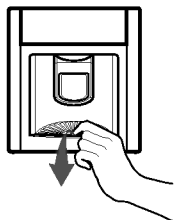

2 Vylejte vodu do kuchynského drezu, umyte odkvapkávaciu misku a mriežku jemným saponátom a dôkladne opláchnite.

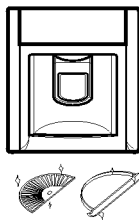

Zásobník na vodu

1 Snímte uzáver.



2 Vyčistite vnútro a vonkajšok zásobníka so saponátom na umývanie riadu a dôkladne opláchnite tečúcou vodou.

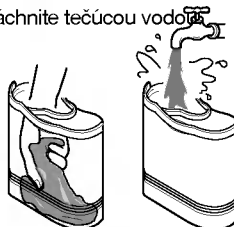

Ostatné časti

Odstráňte a vyčistite uzáver a spojovaciu časť jemným saponátom a dôkladne opláchnite.

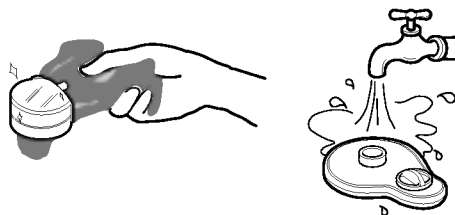

UPOZORNENIE

- Pri čistení používajte vlažnú vodu.
- Nepoužívajte nič iné ako vodu. Ak sú v automате používané limonády, nalejte do zásobníka vody vodu a vypustte tri alebo štyri poháre vody v krátkom čase.

NÁVRHY NA SKLADOVANIE POTRAVÍN

SKLADOVANIE POTRAVÍN

- Skladujte čerstvé potraviny v oddelení chladničky. Pri udržiavaní čerstvosti a chute potravín je dôležité ako sú potraviny mrazené a rozmrazované.
- Neskladujte ľahko kazové potraviny pri nízkych teplotách, ako banány, ananásy a melóny.
- Horúce jedlá nechajte vychladnúť pre tým, ako ich uskladníte. Vkladanie horúceho jedla do chladničky by mohlo pokaziť iné potraviny a viesť k vysokým účtom za elektrinu!
- Pri skladovaní potravín ich zakryte vinylovou fóliou alebo ich uskladníte v nádobe s vrnákom. Toto zabraňuje vyparovaniu vlhkosti a napomáha, aby si potraviny udržali ich chuť a živiny.
- Neblokujte potravinami vetracie otvory. Plynulá cirkulácia chladeného vzduchu udržiava vyrovnané teploty v chladničke.
- Neotvárajte dvere príliš často. Otváranie dverí vpúšťa do chladničky teplý vzduch a spôsobuje zvýšenie teploty.

ODDELENIE MRAZNIČKY

- V oddelení mrazničky neskladujte fľaše - môžu sa rozbiť ak zamrznú.
- Nezmrazujte potraviny, ktoré už boli rozmrazené. Toto spôsobuje stratu chute a živín.
- Pri skladovaní mrazených potravín ako je zmrzlina na dlhšiu dobu, umiestnite ich na policu mrazničky a nie na poličku vo dverách.
- Plnenie na mrazenie - Odporúča sa, aby sa nové potraviny ukladali na nasledovné miesta pri mrazení:

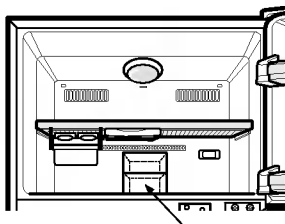

Novo vložené potraviny

ODDELENIE CHLADNIČKY

- Nevkladajte vlhké potraviny hlbšie na police chladničky, pri priamom kontakte s chladeným vzduchom by mohli zamrznúť. Aby sa tomuto predišlo, je lepšie skladovať potraviny v zakrytých nádobách.
- Je vhodné skladovať vlhké potraviny (hlavne zeleninu a ovocie) v oddelení na skladovanie zeleniny. Ak je nutné skladovanie na polici chladničky, umiestnite ich bližšie k dverám ďalej od zadnej steny chladničky, aby sa predišlo ich zamrznutiu chladiacou cirkuláciou v chladničke.
- Vždy pred uložením do chladničky potraviny očistite. Zelenina a ovocie by sa mali umyť a vysušiť a balené potraviny by sa mali poutierať dočista, aby sa predišlo pokazeniu sa susedných potravín.
- Pri skladovaní vajíčok na ich poličke sa ubezpečte, že sú čerstvé a vždy ich skladujte v stojatej polohe, ktorá ich udrží čerstvé dlhšie.

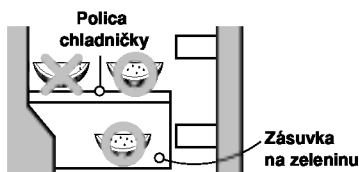

ČISTENIE

Je dôležité, aby bola vaša chladnička udržiavaná čistá, aby sa zabránilo nežiaducim pachom. Rozliate jedlo by malo byť okamžite poutierané, keďže môže skysnúť a poškvrniť plastické povrchy ak sa nechá usadiť.

Nikdy nepoužívajte kovové čistiace hubky, kefy, hrubé drsné čističe alebo silné alkalické roztoky na žiadnom povrchu.

Pred čistením pamätajte, že vlhké predmety sa prilepia alebo priľnú k extrémne chladným povrchom. Nedoťkajte sa mokrymi alebo vlhkými rukami zamrznutých povrchov.

VONKAJŠOK - Použite vlažný roztok jemného mydla alebo saponátu na umývanie riadu na vyčistenie trvanlivého náteru vašej chladničky. Utrite čistou, navlhčenou handrou a potom vysušte.

VNÚTRAJŠOK - Odporúča sa pravidelné čistenie vnútrajšku a vnútorných častí. Použite vlažný roztok jemného mydla alebo saponátu na umývanie riadu na vyčistenie trvanlivého náteru vašej chladničky. Utrite čistou, navlhčenou handrou a potom vysušte.

VNÚTORNÉ ČASTI – Poumývajte police, dverné poličky, skladovacie misky a magnetické tesnenie dverí, atď. Použite vlažný roztok jemného mydla alebo saponátu na umývanie riadu na vyčistenie trvanlivého náteru vašej chladničky. Utrite čistou, navlhčenou handrou a potom vysušte.

UPOZORNENIE

Vždy odpojte napájací kábel zo zásuvky v stene pred tým, ako začnete čistiť v blízkosti elektrických častí (lamps, spínače, regulátory, atď.). Vytrite nadmernú vlhkosť hubkou alebo handrou, aby sa zabránilo vniknutiu vody alebo kvapaliny do elektrických častí a spôsobeniu elektrického skratu. Nepoužívajte zápalné alebo toxické čistiace prostriedky.

- Varovanie pri čistení:
Nepoužívajte : povrchovo aktívne činidlá, Auto vosk, antikoročné prostriedky, všetky druhy olejov, benzín, kyseliny, vosk.
- Použitelné saponáty rozpustný roztok na nádobu na zeleninu, mydlová voda
- Ak nebudete opatrní pri použití, môže sa vyskytnúť zmena farby.

VŠEOBECNÉ INFORMÁCIE

ČAS DOVOLENKY

Počas dovoleník priemernej dĺžky, bude pravdepodobne najlepšie ponechať chladničku v chode. Umiestnite zmraziteľné potraviny do mrazničky, aby dlhšie vydržali. Ak plánujete byť preč dlhšiu dobu, vyberte z chladničky všetky potraviny, odpojte napájací kábel, dôkladne vyčistite vnútrajšok a nechajte všetky dvere OTVORENÉ, aby sa zabránilo vzniku nežiaducich pachov.

VÝPADOK PRÚDU

Väčšina výpadkov prúdu je opravená v priebehu jednej alebo dvoch hodín a neovplyvní teploty v chladničke. Avšak, mali by ste minimalizovať počet otvorení dverí na minimum, keď je vypnutý prúd. Počas výpadkov prúdu dlhšieho trvania, položte na vrch zmrazených balení blok suchého ľadu.

KEĎ SA SŤAHUJETE

Vyberte alebo bezpečne upevnite všetky voľné predmety vo vnútri chladničky.

Aby sa predišlo poškodeniu vyrovnávacích skrutiek, zaskrutkujte ich úplne do základne.

PROTIKONDENZAČNÁ TRUBICA

Vonkajšia stena skrine chladničky sa môže niekedy zohriať, hlavne hneď po inštalácii. Neznepokojujte sa. Toto je spôsobené protikondenzačnou trubicou, ktorá čerpá horúce chladivo, aby sa zabránilo "poteniu" na vonkajšej stene skrine chladničky.

Protikondenzačná trubica

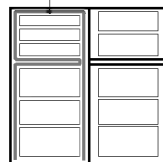

VÝMENA LAMPY

POZNÁMKA

- Demontáž je vykonaná v opačnom poradí ako montáž. Uistite sa, že ste odpojili prípojnú zástrčku pred demontážou a montážou. Nikdy nepoužívajte nadmernú silu na demontáž častí. Časti sa môžu poškodiť.

LAMPA MRAZNIČKY

Na odstránenie krytu lampy vo vnútri oddelenia mrazničky, siahnite za kryt a potiahnite ho dopredu ako je to naznačené na obrázku vpravo.



LAMPA CHLADNIČKY

Na odstránenie krytu lampy vo vnútri oddelenia chladničky, potiahnite ho dole tlačiac palcom na trojuholníkovú plochu a potiahnite dopredu ako je to naznačené na obrázku vpravo.



⚠ UPOZORNENIE

- Musíte skontrolovať tesniaci krúžok, ktorý je vyrobený z gumi a zabraňuje elektrickému iskreniu.
- Nedotýkajte sa lampy, v prípade, že bolo svetlo zapnuté dlhšiu dobu. Môže byť veľmi horúca.

DÔLEŽITÉ UPOZORNENIA

NEPOUŽÍVAJTE PREDLŽOVACÍ KÁBEL

Ak je to možné, zapojte chladničku do vlastnej samostatnej elektrickej zásuvky, aby chladnička a iné spotrebiče alebo domáce svetlá nespôsobili preťaženie, ktoré by mohlo spôsobiť výpadok prúdu.

DOSTUPNOSŤ PRÍPOJNEJ KONCOVKY

Chladnička - mraznička by mala byť umiestnená tak, aby bola prípojná koncovka ľahko dostupná pre prípad rýchleho odpojenia pri výskyte nepredvídanej udalosti.

VÝMENA NAPÁJACIEHO KÁBLA

Ak je napájací kábel poškodený, musí byť vymenený výrobcom alebo jeho servisným zástupcom alebo podobne kvalifikovanou osobou, aby sa predišlo nebezpečenstvu.

UZEMNENIE

V prípade elektrického skratu, uzemnenie redukuje riziko elektrického úrazu tým, že poskytuje únikový kábel pre elektrický prúd.

Aby sa predišlo možnému úrazu elektrickým prúdom, musí byť toto zariadenie uzemnené.

Nesprávne použitie uzemňovacej prípojky môže spôsobiť úraz elektrickým prúdom. Obráťte sa na kvalifikovaného elektrikára alebo servisnú osobu, ak úplne nerozumiete pokynom na uzemnenie alebo keď máte pochybnosti, či je váš spotrebič riadne uzemnený.

NEUPRAVUJTE ALEBO NEPREDLŽUJTE DĹŽKU NAPÁJACIEHO KÁBLA

Spôsobí úraz elektrickým prúdom alebo požiar.

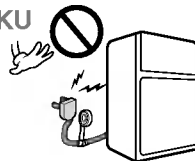

VEĽMI NEBEZPEČNÁ ATRAKCIA

Prázdna chladnička môže byť nebezpečnou atrakciou pre deti. Odstráňte buď tesnenie, západky alebo celé dvere z vášho spotrebiča, keď ho nepoužívate, alebo vykonajte iné úkony ako ju spraviť neškodnou.

Tento spotrebič musí byť uzemnený.

NEČAKAJTE! SPRAVTE TO IHNEĎ!

V chladničke neskladujte horľavé materiály, výbušniny alebo chemikálie.

DÔLEŽITÉ UPOZORNENIA

Likvidácia starého spotrebiča

Tento spotrebič obsahuje techn. kvapaliny (chladiacu zmes, mazivo) a je vyrobený z dielov a materiálov, ktoré sa dajú znova použiť a/alebo sú recyklovateľné.

Všetky dôležité materiály by ste mali poslať do zberného strediska odpadov tých materiálov a môžete ich znova použiť po rekonstrukcii (recyklovaní). Ohľadom odberu sa, prosím, obráťte na miestnu agentúru.

PRED TÝM, AKO ZAVOLÁTE SERVIS

ČASTO SA DÁ PREDÍŠŤ SERVISNÝM NÁVŠTEVÁM!

AK CÍŤITE, ŽE VAŠA CHLADNIČKA NEFUNGUJE TAK, AKO BY MALA, NAJPRV SKONTROLUJTE TIETO MOŽNÉ PRÍČINY:

PROBLÉM	MOŽNÁ PRÍČINA
CHLADNIČKA NEFUNGUJE	<ul style="list-style-type: none">Nie je spálená domáca poisťka alebo vyskočený elektrický istič?Nebola koncovka napájacieho kábla vytiahnutá alebo uvoľnená z nástennej elektrickej zásuvky?
TEPLOTA V ODDELENÍ CHLADNIČKY ALEBO MRAZNIČKY JE PRÍLIŠ VYSOKÁ	<ul style="list-style-type: none">Regulátor teploty nie je nastavený na správnu pozíciu.Spotrebič je umiestnený blízko steny alebo tepelného zdroja.Teplé počasie - časté otváranie dverí.Dvere sú ponechané otvorené dlhšiu dobu.Veľké množstvo potravín je uskladnené v chladničke.
NETYPICKÝ ZVUK (Y)	<ul style="list-style-type: none">Chladnička je nainštalovaná na slabom alebo nerovnom mieste alebo je potrebné nastaviť vyrovnávacie skrutky.Nepotrebné predmety sú umiestnené v zadnej časti chladničky.
V CHLADNIČKE JE PACH	<ul style="list-style-type: none">Potraviny so silným zápachom by mali byť pevne utesené alebo zabalené.Vnútrajšok potrebuje vyčistiť.
NA POVRCHU PLÁŠŤA SA TVORÍ ROSA	<ul style="list-style-type: none">Nie je to nezvyčajné počas obdobia vysokej vlhkosti.Dvere mohli byť ponechané otvorené.

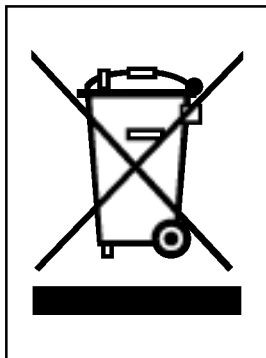

Likvidácia vášho starého prístroja

- Keď sa na produkte nachádza tento symbol prečiarknutej smetnej nádoby s kolieskami, znamená to, že daný produkt vyhovuje európskej Smernici č. 2002/96/EC.
- Všetky elektrické a elektronické produkty by mali byť zlikvidované oddelene od komunálneho odpadu prostredníctvom na to určených zberných zariadení, ktoré boli ustanovené vládou alebo orgánmi miestnej správy.
- Správnou likvidáciou starých zariadení pomôžete predchádzať potenciálnym negatívnym následkom pre prostredie a ľudské zdravie.
- Podrobnejšie informácie o likvidácii starých zariadení nájdete na miestnom úrade, v službe na likvidáciu odpadu alebo u predajcu, kde ste tento produkt zakúpili.



LG Electronics Inc.