

KG238 用户手册



简体中文



# KG238

我们应让用户知道，因手机软件和服务提供商的不同，  
本手册中的内容可能与手机中的实际显示有一定出入。



ISSUE 1.0  
PRINTED IN CHINA

P/N : MMBB0220201



简体中文



## KG238 用户手册

简体中文

我们应让用户知道，因手机软件和服务提供商的不同，本手册中的内容可能与手机中的实际显示有一定出入。

---

## 内容

手机部件 .....	9	删除最近呼叫 [功能表 2-4] .....	30
手机正面 .....	9	通话计费 [功能表 2-5] .....	30
显示信息 .....	12	GPRS信息 [功能表 2-6] .....	31
屏幕上的图标 .....	13	<b>工具 [功能表 3] .....</b>	<b>32</b>
<b>开始 .....</b>	<b>14</b>	公文包 [功能表 3-1] .....	32
安装 SIM 卡和手机电池 .....	14	闹钟 [功能表 3-2] .....	33
给电池充电 .....	15	字典 [功能表3-3] .....	33
断开充电器 .....	16	计算器 [功能表 3-4] .....	33
<b>常规功能 .....</b>	<b>18</b>	单位转换器 [功能表 3-5] .....	34
拨打一个电话 .....	18	世界时间 [功能表 3-6] .....	34
调节音量 .....	18	调制解调器 [功能表 3-7] .....	34
应答电话 .....	18	秒表 [功能表3-8] .....	34
输入文本 .....	19	<b>多媒体 [功能表 4] .....</b>	<b>35</b>
<b>选择功能和选项 .....</b>	<b>22</b>	照相 [功能表 4-1] .....	35
<b>呼叫中菜单 .....</b>	<b>23</b>	摄像 [功能表 4-2] .....	36
呼叫期间 .....	23	MP3 [功能表 4-3] .....	36
多方通话 .....	24	相册 [功能表 4-4] .....	37
<b>菜单树 .....</b>	<b>25</b>	摄像册 [功能表 4-5] .....	37
<b>浏览器 [功能表 1] .....</b>	<b>27</b>	语音备忘录 [功能表 4-6] .....	37
互联网 [功能表 1-1] .....	27	设定 [功能表 4-7] .....	38
WOWLG [功能表 1-2] .....	29	<b>信息 [功能表 5] .....</b>	<b>39</b>
SIM 服务 [功能表 1-3] .....	29	新信息 [功能表 5-1] .....	39
<b>通话记录 [功能表 2] .....</b>	<b>30</b>	收信箱 [功能表 5-2] .....	40
未接来电 [功能表 2-1] .....	30	发信箱 [功能表 5-3] .....	41
已接来电 [功能表 2-2] .....	30	草稿箱 [功能表 5-4] .....	41
已拨电话 [功能表 2-3] .....	30	收听语音邮件 [功能表 5-5] .....	41
		小区广播 [功能表 5-6] .....	42

模板 [功能表 5-7] .....	42	保密设定 [功能表 9-5] .....	53
设定 [功能表 5-8] .....	43	网络设定 [功能表 9-6] .....	55
<b>我的文档 [功能表 6] .....</b>	<b>45</b>	GPRS 设定 [功能表 9-7] .....	55
我的游戏 [功能表 6-1] .....	45	恢复初始设定 [功能表 9-8] .....	55
图片 [功能表 6-2] .....	45	内存状态 [功能表 9-9] .....	56
我的照片 [功能表 6-3] .....	45	<b>附件 .....</b>	<b>57</b>
声音 [功能表 6-4] .....	46	<b>技术数据 .....</b>	<b>58</b>
我的视频 [功能表 6-5] .....	46		
外部存储器 [功能表 6-6] .....	46		
其它 [功能表 6-7] .....	46		
<b>情景模式 [功能表 7] .....</b>	<b>47</b>		
启动 [功能表 7-X-1] .....	47		
更改 [功能表 7-X-2] .....	47		
重命名 [功能表 7-X-3] .....	47		
<b>电话本 [功能表 8] .....</b>	<b>48</b>		
查找 [功能表 8-1] .....	48		
新增 [功能表 8-2] .....	48		
群组 [功能表 8-3] .....	49		
快速拨号 [功能表 8-4] .....	49		
设定 [功能表 8-5] .....	49		
信息 [功能表 8-6] .....	50		
<b>设定 [功能表 9] .....</b>	<b>51</b>		
日期和时间 [功能表 9-1] .....	51		
显示设定 [功能表 9-2] .....	51		
Language [功能表 9-3] .....	51		
通话设定 [功能表 9-4] .....	51		

## 产品介绍

恭喜您购买了先进精巧, 采用最新数码通信技术的 KG238移动电话。



本用户手册包括重要的手机使用和操作信息。请仔细阅读以使您的手机发挥最佳性能、防止手机损坏和不正当使用。本手册未明确认可的任何更改和修改可使手机的保修失效。

对于滑盖手机，使用磁铁锁可能会导致一些问题，如自动关机、无网络。

## 安全措施

请阅读以下简单的准则。违反这些规定可能造成危险或者触犯法律。本手册中给出了进一步的详细信息。

### 警告

- 在飞机上，必须关闭手机。
- 开车时请不要手持手机。
- 在加油站、燃料仓库、化工厂或爆破活动附近请关机。
- 为了您的安全，请只使用原厂电池和充电器。
- 手机在充电时，不要用湿手拿起手机。这可能会导致电击或使您的手机严重受损。
- 请将手机放在儿童接触不到的安全地方，以防止它的可拆部件使儿童造成窒息危险。

### 小心

- 在任何有特殊规定的场所请关机。例如，在医院内请关机，因为手机会对心脏起搏器和助听器等电子医疗设备造成干扰。
- 并非所有蜂窝网络都支持紧急呼叫。因此您不可以只依靠手机作为紧急时刻的通信工具，例如：紧急医疗救护。
- 仅使用原厂附件以防损坏手机。
- 手机可能对电视、收音机、电脑等造成轻微干扰。
- 废旧电池应按相关法规进行适当处理。
- 切勿拆除手机或电池。

## 安全及有效使用指南

### 辐射波照射和吸收比率(SAR)信息

该款KG238型移动电话的设计完全遵循了辐射波照射的相关安全要求。该要求基于科学的指导原则，包括用于确保所有人(无论年龄和健康状况)安全的辐射允许限度。

- 辐射波照射指导原则采用了一种称为吸收比率(或SAR)的测量单位。进行SAR测试时，手机将使用一种标准化的方法，在所有可用的频段上以其最高测定能量级发射频率。
- 虽然各种型号LG手机的SAR级可能不尽相同，但它们均是遵循辐射波暴露的相关规定设计制造而成。
- 国际非电离辐射保护委员会(ICNIRP)所规定的SAR界限是在十(10)克人体组织上平均为2W/kg。
- 经DASY4测试表明，此型号手机在手持使用时，SAR的最大值为0.366W/kg(10克)。
- 各国/地区政府所采用的SAR数据信息是由电气和电子工程师协会(IEEE)评估制定，其标准是在一(1)克人体组织上平均为1.6W/kg(例如美国、加拿大、澳大利亚和台湾)。

### 产品的保养与维护

#### ⚠ 警告

请仅使用经过认可且与特定手机型号相符的电池、充电器和配件。使用其它类型的配件将可能终止该手机的有关证明或担保，甚至可能造成危险。

- 请勿擅自拆装手机。(如需任何维修，请将其交给具备相关资格的服务技术人员。)
- 手机应远离诸如电视机、收音机或个人计算机等电器设备。
- 切勿将手机置于散热设备或炊具附近。
- 切勿抛掷手机。
- 切勿对手机造成任何机械振动或震荡。
- 手机套或乙烯基外包装均有可能对手机表面造成损伤。
- 不要使用刺激性的化学药品(如酒精、苯、稀释剂等)或清洁剂来清洁手机。这存在引发火灾的危险。
- 切勿将手机置于过度烟尘环境中。
- 切勿将手机靠近信用卡或交通票卡；这有可能影响磁条中存储的信息。
- 切勿以尖锐物体接触屏幕；否则将对手机造成损伤。
- 切勿将手机置于液体或潮湿的环境中。
- 谨慎使用耳机等手机配件。
- 千万不要将手机放在微波炉上，否则会使电池爆炸。
- 只有授权人员才能对手机及其配件进行维修。安装不当或非法维修可能会发生意外，并因此使保修失效。

## 安全及有效使用指南

- 如果天线损坏，请勿使用手机。如果损坏的天线接触机壳，则会导致其轻度灼伤。请联系LG授权维修中心，以便更换损坏的天线。
- 本产品上内部的电线可能会使您接触到铅，这是一种美国加利福尼亚州认可的会导致癌症和生育缺陷或其它生殖伤害的化学物。请在操作后洗手。

### 有效的手机操作

要以最少的耗电量发挥手机的最佳性能，请您注意以下事项：

- 通话时请握住手机。直接向话筒中说话，天线朝上，并且手机应位于肩部之上。如果天线可以抽出/伸缩，则在通话时应拉出天线。
- 使用手机时请勿握住天线，因为这样不仅会影响通话质量，还将增加手机工作时的耗电量，从而缩短通话和待机时间。
- 如果您的手机支持红外线，切勿将红外线对准人的眼睛。

### 电器设备

所有无线电话均会造成干扰，这可能会影响电器设备的性能。

- 在未得到允许的情况下，切勿将手机靠近医疗设备。请避免将手机放置在起搏器上方，例如，放在您胸前的口袋中。
- 手机还可能对某些助听设备造成影响。

- 少量干扰还可能影响到电视机、收音机、PC等。
- 不要折弯、刮擦或将其暴露在静电下。

### 道路安全

在您驾驶时，请查阅所在区域有关手机使用的法规。

- 请勿在驾驶时使用手持电话。
- 驾驶时应全神贯注。
- 如有条件，可使用免提装置。
- 如驾驶条件不允许，请将车停在路边或空地旁，然后再拨打或接听电话。
- 射频能量可能影响机动车辆上的某些电子系统，例如车载音响、安全设备等。
- 在驾车时，不要将手机或免提装置放在靠近安全气囊的地方。如果无线装置安装不当，则在安全气囊弹出时，您可能会受到严重创伤。

### 爆破现场

切勿在引爆过程中使用手机。请遵守相关限制，并按照规定行事。



## 安全及有效使用指南

### 潜在的爆炸性环境

- 切勿在加油站使用手机。切勿将手机靠近燃料或化学物品。
- 如车辆上携带有移动电话或其配件，请勿在车厢里装载或运输可燃性气体、液体或易爆物品。

### 飞机上

无线设备将对飞机通讯造成影响。

- 登机前请关闭移动电话。
- 未经乘务人员允许，请勿擅自使用手机。

### 电池信息与保养

- 您不必在充电前将电池完全放电。与其它电池系统不同，该手机电池不存在影响电池性能的记忆效应。
- 请仅使用LG电池和充电器。LG充电器根据电池而设计，可最大限度地延长电池寿命。
- 切勿拆卸电池，或造成电池短路。
- 保持电池组上金属触点的干净清洁。
- 电池无法再使用时，请更换电池组。电池组在更换前一般可进行数千次充电。
- 新换电池应继续充电，以利发挥其最大功效。
- 切勿将电池充电器直接曝露于阳光下，也不应在过度潮湿的环境中使用(如浴室)。

- 切勿将电池置于高温或寒冷的环境中，这将影响电池的性能。

### 存储卡信息及保养

- 请在手机关机时插入/取出存储卡。
- 如果无法修复损坏的部分，请格式化存储卡。
- 存储卡可能无法用于记录版权保护数据。
- 不使用存储卡时，请用盒子携带和保存存储卡。
- 请不要弄湿存储卡。
- 请不要将存储卡置于极热环境中。
- 请不要拆解或修改存储卡。

### 网络服务

- 本用户手册中所述的服务和功能视网络类型或预订情况而定。因此，您的手机中并非所有菜单均可用。有关预订服务和功能的更多信息，请联系您的网络运营商。

### 安全密码

- 本手机默认的安全密码为0000。

### 手机正面



#### 1. 听筒

#### 2. 主屏幕

- 顶部：信号强度、电池电量及其它功能
- 底部：软键指示

#### 3. 数字键

- 在待机模式下：输入号码以便拨号。  
长按以下各键：

**0 3** - 国际电话

**1 6** - 激活语音邮件中心

**2 7** 至 **9 0\*** - 快速拨号

- 在编辑模式下：输入数字和字符。

#### 4. 话筒

#### 5. 侧按键

- 待机模式下：调节按键音量
- 在菜单中：上拉与下拉
- 通话时：听筒音量

#### 6. 侧相机键

#### 7. MP3键

## 手机部件

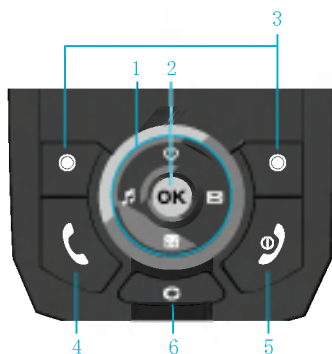

### 1. 导航键

- 在待机模式下
  - 短按：列出收藏夹
  - 短按：电话本姓名列表
  - 短按：列出情景模式  
长按：激活/取消振动模式
  - 短按：列出信息/语音邮件/日程表/闹钟
- 在菜单中：上拉与下拉

### 2. 确认键

### 3. 软键

- 这些按键执行显示屏底部所示的功能。

### 4. 发送键

- 拨打电话或接听来电。
- 在待机模式下：显示最近的拨出电话、已接来电和未接来电。

### 5. 结束/电源键

- 开机/关机（长按）
- 结束通话或拒接来电。

### 6. 清除/取消键

- **注意** 收藏夹：您可以将自己喜欢的项目添加至已提供的列表中。创建自己的功能表后，您可以通过按向上导航键从待机屏幕中快速访问所需的功能

---

手机背面



## 手机部件

### 显示信息

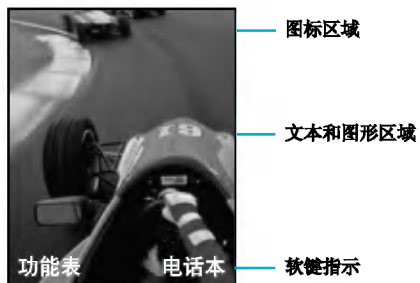

区域	说明
第一行	显示不同图标。
中间各行	显示信息、说明以及输入的任何信息，如要拨打的号码等。
最后一行	显示当前给两个软键指定的功能。

手机屏幕会显示很多图标，具体描述如下：

### 屏幕上的图标

图标/指示器	描述
	表示网络信号的强度。
	通话连接成功。
	您正在使用漫游服务。
	闹铃已设定并启动。
	显示电池电量。
	收到文本信息。
	收到语音信息。

**注意** 通话质量视网络信号强度而定。信号强度低于2格时，您可能会遇到没有声音、通话掉线或音质极差等情况。请根据网络信号强度指示条的情况，决定您是否进行通话。当没有指示条时，表示不在网络服务区内：在此情况下，您不能访问网络以使用任何服务。

图标/指示器	描述
	情景模式中的振动功能。
	情景模式中的私人功能。
	情景模式中的大声功能。
	情景模式中的静音功能。
	情景模式中的耳机功能。
	转接来电。
	指示手机目前正在访问WAP。
	指示您目前正在使用GPRS。
<b>E</b>	显示 EDGE 服务已可用。通过连接 EDGE 服务，您可以以 200Kb/s 的速度来传输数据（取决于网络可用性）。请咨询您的网络运营商，以了解网络服务区域和服务可用性的相关信息。

## 开始

### 安装SIM卡和手机电池

在卸下电池前确保电源已关闭。

#### 1. 卸下电池

握住电池边缘，将电池从电池室取出。



#### 2. 安装和取出SIM卡

将SIM卡滑进SIM卡插槽中。确保SIM卡以正确方式插入并且卡上的金色接触区域面朝下。要取出SIM卡，轻轻将卡向下按并反向推出。

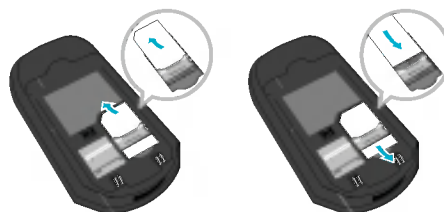

取出SIM卡

插入SIM卡

- ⚠ **警告** SIM卡的金属触点很容易因刮擦而损坏。操作时请对SIM卡多加注意。遵守随SIM卡提供的说明。

### 3. 安装电池。

先将电池后端插入电池室底部。向下推电池前端，直至电池卡入到位。



### 给电池充电

要用充电器为手机充电，您必须先装上电池。

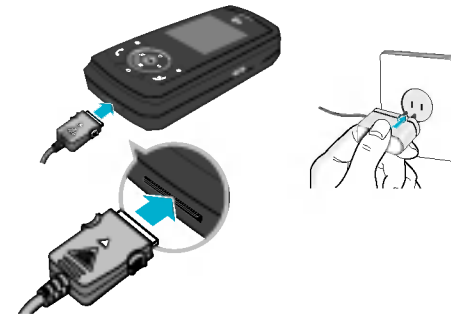

1. 手机原装电池在使用前必须完全充电。
  2. 将充电器的一端插入手机底部。
  3. 将充电器的另一端连接到墙上的AC电源插座。  
仅使用原装充电器。
  4. 完全充电后电池图标条棒将停止闪烁。
- ⚠ 小心
- 不可强行插入充电接口，因为这将损坏手机及充电器。
  - 将电池组充电器垂直插到墙上电源插座。



## 开始

- 如果在本国外使用电池组充电器，务必使用附属的适配插头进行适当的配置。
- 充电时切勿取出电池。
- ⚠ **警告**
- 在发生雷电时，务必拔掉电线和充电器，以免遭受电击或发生火灾。
- 确保没有尖细的物体，如动物牙齿、指甲进入手机内触碰电池。这存在引发火灾的危险。
- 手机在充电时，不要拨打或接听电话，否则会使手机短路或发生电击而引发火灾。

### 断开充电器

如图所示，按充电器适配器两侧的按钮，将其与手机断开。



### 存储卡

KG238的SIM卡插槽侧面有一个外接存储卡的插槽，您可以存储照片、视频、音乐等数据。

### 插入卡

将存储卡插入插槽并且使其完全插入, 如下图所示:



移走电池及电池盖



插入存储卡





### 拔出卡





拔出存储卡

## 常规功能



### 拨打一个电话

1. 确保手机已开机。
2. 输入您要拨打的电话号码。若要删除以输入的数字,您只需按  即可。
- ④ 持续按住清除键()以删除整个号码。
3. 按  [发送] 键来拨打该号码。
4. 按  [结束] 键来结束通话。

### 使用发送键拨打电话

1. 在待机模式中,按发送键()将显示最后的已接来电、拨出电话和未接来电号码。
2. 使用向上/向下导航键选择所需的号码。
3. 按 。

### 拨打国际电话

1. 长按  得到国际电话前缀,符号“+”在拨叫过程中将被替代为国际通话接入码。
2. 输入国家代码,区号以及电话号码。
3. 按  [发送] 键。

### 结束呼叫

当完成呼叫后,按结束()键。

### 从电话本中拨打电话





您可以将常用的联系人姓名和电话号码保存在SIM卡和(或)手机内存中,这就是电话本功能。通过在电话本中查找所需的姓名,即可拨打相应电话号码。

### 调节音量

如果需要在呼叫期间调节听筒音量,请使用侧键。按上面的音量侧键以提高音量,按下面的音量侧键以降低音量。

### 应答电话

当接收到电话时,手机响铃并且LCD画面闪烁。如果可以识别致电者,则会显示该致电者的电话号码(或保存在电话本中的姓名)。

1. 按左软键或按  键来接听来电。如果“任意键接听”菜单选项(菜单 9-4-2-2)已被设置为 ,则除了  键、右软键或音量侧键以外,按任意键均可接听来电。
2. 要结束呼叫,合上滑盖或按 。

④ **备注** 当使用电话本或其它菜单功能时,也可以应答电话。

### 振动模式（快速）

在待机画面，振动模式可通过长按左导航键来激活。

### 信号强度

如果是在建筑物内部，移到窗口附近可以改善信号接收质量。您可以通过手机 LCD 屏幕上的信号指示符(📶)检查信号强度。

### 输入文本

您可以使用手机键盘输入字母数字字符。例如，在电话本中存储姓名、写文本信息、创建个人问候语或者在日程表安排事件等，都需要输入文本。本款手机提供以下文本输入方法。

**注意** 某些字段可能只允许以一种文本输入模式输入（如在地址簿字段输入电话号码）。

### T9 英文输入法

此模式允许以每个字母只需一次击键的方式输入单词。键盘上的每个按键对应于多个字母。T9 英文输入法自动将所击按键与内部词典进行比较，然后确定正确的单词，因此所需的击键次数比传统的 ABC 模式要少。有时这也称为预测性文本。

### abc/ABC 模式

在此模式中，输入字母时，按标示为所需字母的按

键一次、两次、三次或更多，直到显示该字母。

### 123 模式（数字模式）

以每个数字一次击键的方式输入数字。要在文本输入区域中更改为 123 模式，按  键直到显示 123 模式。

### 符号模式

这种模式允许您输入特殊字符。

### 更改文本输入模式

1. 当处于允许输入字符的区域中时，在 LCD 屏幕的右上角可以看到文本输入模式指示符。
2. 通过按  更改文本输入模式。T9 英文输入法模式只能通过左软键更改。

### 使用 T9 英文输入法模式

T9 预测性文本输入模式允许您以最少的按键次数输入单词。当您按每个按键时，手机开始显示它根据内置词典认为正确的字符。您还可以在词典中添加新单词。当添加新单词时，手机将从词典中选择可能性最大的单词。

**备注** 您可以选择 T9 英文输入法模式的语言。按左软键  [选项]，然后选择 T9 语言输入法。

## 常规功能

1. 当处于 T9 预测性文本输入模式时，通过按 **2 1** 到 **9 \* 0** 键开始输入单词。每个字母按一次键。
    - ▶ 在输入字母时，单词不断更改。请忽略屏幕上显示的单词，直至整个单词输入完毕。
    - ▶ 如果在完成输入之后单词仍不正确，按向下导航键一次或多次以循环选择其它单词。

**例：**按 **4 2** **6 6** **6 6** **3 2** 输入 **Good**

    - ▶ 如果候选单词列表中没有所需的单词，请使用 ABC 模式添加该单词。
  2. 输入整个单词之后再对输入的内容进行编辑或删除。
  3. 按 **0 3** 或 **↵** 键以空格结束每个单词。要删除字母，按住 **↵** 删除整个单词。
- 备注** 要从文本输入模式中退出而不保存输入内容，选择 [选项] 中的退出，手机返回新信息菜单。

### 使用 abc/ABC 模式

使用 **2 1** 至 **9 \* 0** 键输入文本。

1. 按标示为所需字母的按键：
  - ▶ 按一次输入第一个字母
  - ▶ 按两次输入第二个字母
  - ▶ 依此类推

2. 要插入空格，按 **0 3** 键一次。要删除字母，按 **↵** 键。按住 **↵** 键以清除显示的所有内容。

**备注** 有关可使用字母数字键输入的字符，请参阅下表了解更多信息。

按键	按顺序显示的字符	
	大 写	小 写
<b>1 2</b>	. , / ? ! - : ' " 1	. , / ? ! - : ' " 1
<b>2 1</b>	A B C 2	a b c 2
<b>3 4</b>	D E F 3	d e f 3
<b>4 2</b>	G H I 4	g h i 4
<b>5 2</b>	J K L 5	j k l 5
<b>6 6</b>	M N O 6	m n o 6
<b>7 * 7</b>	P Q R S 7	p q r s 7
<b>8 0</b>	T U V 8	t u v 8
<b>9 * 9</b>	W X Y Z 9	w x y z 9
<b>0 3</b>	空格键 0	空格键 0



### 使用 123（数字）模式

使用 123 模式，您可以在文本信息中输入数字（例如电话号码）。



按与所需数字对应的按键，然后手动切换回适当的文本输入模式。

---

### 使用符号模式

使用符号模式可输入各种符号或特殊字符。  
要输入符号, 请按  键。使用导航键选择所需的符号, 然后按  [OK] 键。

## 选择功能和选项

本款手机提供一系列可供您使用和自定义手机的功能。这些功能位于菜单和子菜单中，可以通过标记为左软键  和右软键  的两个软键来访问。

每个菜单和子菜单允许您查看和更改特定功能的设置。根据当前的操作环境，软键发挥的作用也不同。每个按键上方、屏幕底部一行的文字指示其当前的作用。



按左软键访问可用的菜单。

按右软键激活相应的电话本。

## 呼叫中菜单

您的手机提供许多可以在呼叫期间使用的控制功能。要在呼叫期间访问这些功能，按左软键[选项]。

### 呼叫期间

在手机屏幕上，在呼叫期间显示的菜单与在待机模式中显示的默认主菜单不同，下面对这些选项进行说明。

#### 拨打第二个电话（需网络支持）

通话过程中，您可以从电话簿中获得一个拨号号码以拨打第二个电话。

#### 在两通话间切换

要在两个呼叫之间切换，按  或左软键，然后选择切换。



#### 接听来电

要在手机发出响铃时接听来电，只需按  [发送] 键或左软键接听。

当您在通话过程中有来电，手机也会提醒您。听筒会发出提示音，显示屏会显示第二个来电正在等待中。该功能被称为呼叫等待，只有在您的网络支持它时才可用。要获取有关如何启动和关闭呼叫等待的详细信息，请参见呼叫等待（功能表 9-4-4）。

如果激活了呼叫等待功能，您可以按  或选择左软键，从而保持第一个通话并应答第二个呼叫。

#### 拒接来电

只需按  键，您可以拒接来电而不作应答。在呼叫期间，您可以通过按右软键或通过按 ，拒绝接听来电。

#### 使麦克风静音

在通话中，您可以按  [选项] 键然后选择静音将话筒静音。

按  键可以将手机取消静音。

将手机静音后，对方就无法听到您讲话，但您仍可听到对方讲话。

#### 在呼叫期间打开双音多频音调

要在呼叫期间打开双音多频音调，按左软键，然后选择**开启双音多频**。可以使用同样方式关闭双音多频音调。双音多频音调允许您的手机使用自动电话交换台。



## 呼叫中菜单

### 多方通话

通过多方通话服务，您能够与多个致电者同时通话（如果您的网络运营商支持此功能）。仅当您具有一个活动的呼叫及一个保持的呼叫时（已应答这两个呼叫），才可以建立多方通话。在多方通话中最多可以与五位致电者通话。开始之后，您就可以控制多方通话，并且只有您能将致电者加入多方通话。

#### 拨打第二个电话

当目前已处于呼叫中时，您可以拨打第二个电话。输入第二个号码并按  键。当连接第二个呼叫之后，第一个呼叫自动置于保持状态。您可以通过按左软键，然后选择切换通话，在两个呼叫之间切换。

#### 启动多方通话

保持一个呼叫，并在一个呼叫处于活动状态时，按左软键，然后选择**多方通话/全部加入**。

#### 保持多方通话

要激活保持的各方通话，请按左软键[选项]并选择**多方通话/全部保持**。保持通话的其他用户不会断开。要返回多方通话模式，请在选择多方通话后按左软键[选项]并选择**多方通话 /全部加入**。

#### 向多方通话加入呼叫

要将呼叫加入现有的多方通话，按左软键，然后选择**多方通话/全部加入**。

#### 在多方通话期间拨打私人电话

要与多方通话中的某个致电者进行私人通话，在屏幕上显示该致电者的号码，然后按左软键。选择**多方通话/私人通话**将所有致电者置于保持状态。

#### 结束多方通话

要结束多方通话，请按END键。您也可以通过在按左软键后选择**结束多方通话**来结束多方通话。

1 浏览器

- 1 互联网
- 2 WQWLG
- 3 SIM服务



2 通话记录

- 1 未接来电
- 2 已接来电
- 3 已拨电话
- 4 删除最近呼叫
- 5 通话计费
- 6 GPRS信息



3 工具

- 1 公文包
- 2 闹钟
- 3 字典
- 4 计算器
- 5 单位转换器
- 6 世界时间
- 7 调制解调器
- 8 秒表



4 多媒体

- 1 照相
- 2 摄像
- 3 MP3
- 4 相册
- 5 摄像册
- 6 语音备忘录
- 7 设定



5 信息

- 1 新信息
- 2 收信箱
- 3 发信箱
- 4 草稿箱
- 5 收听语音邮件
- 6 小区广播
- 7 模板
- 8 设定



6 我的文档

- 1 我的游戏
- 2 图片
- 3 我的照片
- 4 声音
- 5 我的视频
- 6 外部存储器
- 7 其它



## 菜单树

### 7 情景模式



- 1 振动
- 2 静音
- 3 私人
- 4 大声
- 5 耳机

### 8 电话本



- 1 查找
- 2 新增
- 3 群组
- 4 快速拨号
- 5 设定
- 6 信息

### 9 设定



- 1 日期和时间
- 2 显示设定
- 3 Language
- 4 通话设定
- 5 保密设定
- 6 网络设定
- 7 GPRS 设定
- 8 恢复初始设定
- 9 内存状态

您可以访问不同的 WAP（无线应用协议）服务，如银行业务、新闻、天气报告和航班信息等。这些服务专为手机应用而设计，由 WAP 服务提供商负责进行维护。

向您的网络运营商及（或）希望使用其服务的服务提供商咨询，了解 WAP 服务的提供、定价和收费情况。服务提供商将向您提供有关如何使用其服务的说明。

一旦建立连接，屏幕上即显示主页。主页内容视服务提供商而定。要在任何时间退出浏览器，按开关机键。手机将返回待机模式。

### 使用 WAP 浏览器导航

您可以使用手机按键或 WAP 浏览器菜单上网。

### 使用手机按键

上网期间，手机按键的功能有所不同。

按键	说明
	将内容区域向上 / 向下滚动一行
	返回上一页
	确认操作。

### 使用 WAP 浏览器菜单

当无线上网时，有多个菜单选项可供使用。

**注意** 视浏览器版本而定，WAP 浏览器菜单可能有所不同。

### 互联网 [功能表 1-1]

#### 主页 [功能表 1-1-1]

进入主页。主页是您在启动的上网设定中所设定的 WAP 站点。如果您没有进行设置，将使用运营商预先设定的站点。

#### 书签 [功能表 1-1-2]

此菜单使您可以存储喜爱网页的 URL 以便以后访问。

#### 要创建书签

1. 按左软键  [选择]。
2. 选择“新建”。
3. 输入相应的 URL 和标题后，按 OK 键。选定所需的书签后，便可以使用下列选项。
  - ▶ **连接**：连接到所选书签。
  - ▶ **新增**：选择此选项创建新的书签。
  - ▶ **修改**：您可以编辑所选书签的 URL 和/或标题。
  - ▶ **删除**：删除所选书签。
  - ▶ **全部删除**：删除所有书签。

## 浏览器 [功能表 1]

### 转到URL [功能表 1-1-3]

您可以直接连接到想要的站点。输入特定的 URL 后，按 OK 键。

### 设定 [功能表 1-1-4]

您可以设置与 Internet 服务相关的情景模式、缓存、cookie 及安全性。

### 上网设定 [功能表 1-1-4-1]

上网设定为用于连接互联网的网络信息。

每个上网设定均有子菜单，如下所示：

- ▶ **启动：**启动所选上网设定。
- ▶ **设定：**使用此功能编辑和更改所选上网设定的 WAP 设置。
  - **主页：**该设定可让您输入您想作为主页使用的网站地址(URL)。您不需要在每个URL前键入“http://”，因为WAP浏览器会自动加入。
  - **连接方式**
    - 数据**（电路交换）
    - GPRS**（通用分组无线业务）
  - **数据设定：**仅当选择“数据”作为载体服务时出现。
    - 拨出号码：**输入访问WAP网关的拨号号码。
    - 用户名：**拨号服务器（不是WAP网关）的

户身份。

**密码：**拨号服务器（不是WAP网关）识别您身份所需的密码。

**呼叫类型：**选择数据来电的类型：模拟或 ISDN（数码）。

**空闲时限：**您可以设定限制时间。超过此时间限制而没有数据输入或传输时，服务将自动关闭。

**呼叫速度：**您可以选择9600或14400两种速度。

#### - GPRS设定

只有当选择GPRS作为载体服务时，服务设定才可用。

**接入点名称：**输入APN。

**用户名：**APN服务器的用户身份。

**密码：**APN服务器识别您身份所需的密码。

#### - 代理服务器设置

**代理服务器：**激活或取消代理。

**IP地址：**输入您访问的代理服务器的 IP 地址。

**端口号：**输入代理服务器端口。

#### - DNS设置

**主服务器：**输入您访问的首选 DNS 服务器的 IP 地址

**从服务器:** 输入您访问的备用 DNS 服务器的 IP 地址

- ▶ **重命名:** 编辑上网设定的名称。
- ▶ **新增:** 您可手动添加上网设定。
- ▶ **删除:** 删除上网设定。

缓存 [功能表 1-1-4-2]

您已访问的信息或服务保存在手机的缓存中。

Cookie [功能表 1-1-4-3]

您已访问的信息或服务保存在手机的cookie中。

清除缓存 [功能表 1-1-4-4]

删除缓存中保存的所有信息。

⚠ **注意** 缓存是一种缓冲存储器，可以暂时保存数据。

删除 Cookie [功能表 1-1-4-5]

删除保存在cookie中的所有上下文。

安全 [功能表 1-1-4-6]

显示安全证书的列表。

- ▶ **权威:** 您可以查看存储在手机中的官方证书的列表。
- ▶ **私人:** 您可以查看存储在手机中的个人证书的列表。

WOWLG [功能表 1-2]

通过此功能表您可以直接进入LG自己的网站-WOWLG。

SIM 服务 [功能表 1-3]

此菜单视 SIM 卡和网络服务而定。

## 通话记录 [功能表 2]

仅当网络支持服务区内的主叫线路识别 (CLI) 时, 您才能检查未接来电、已接来电和拨出电话。

屏幕上显示电话号码和姓名 (如果有) 以及通话日期和时间。您还可以查看通话计时和计费。

### 未接来电 [功能表 2-1]

此选项允许您查看最后10个未应答的来电。在按左软键[选项]之后, 您还可以: 保存, 写文本信息, 写多媒体信息, 删除, 修改后再拨打。

### 已接来电 [功能表 2-2]

此选项允许您查看最后10个来电。在按左软键[选项]之后, 您还可以:

- **修改后再拨打:** 您可以修改您之前输入的号码, 重新拨打。
- **查看详情:** 您可以查看通话时间及日期。
- **保存/编辑:** 为该号码输入新的姓名, 并保存到电话本中; 或编辑已保存过的该号码。
- **写文本信息或写多媒体信息:** 向该号码发送信息。
- **删除:** 从列表中删除该呼叫。

### 已拨电话 [功能表 2-3]

此选项允许您查看最后20个去电 (拨出或尝试)。使用 [选项] 键, 您还可以:

- 查看详情, 编辑/保存, 写文本信息, 写多媒体信息, 删除, 修改后再拨打。

### 删除最近呼叫 [功能表 2-4]

使用此功能删除未接来电列表、已接来电列表或拨出电话列表。您也可以选择全部通话一次性删除所有通话列表。

### 通话计费 [功能表 2-5]

#### 通话计时 [功能表 2-5-1]

可查看来电和去电的通话时间长度。您也可以重置通话时间。可以使用以下计时方式:

- ▶ **最后通话:** 最后一次通话的时间长度。
- ▶ **全部通话:** 上次计时器重置之后, 所有来电和去电的总时间长度。
- ▶ **已接来电:** 来电的时间长度。
- ▶ **已拨电话:** 去电的时间长度。
- ▶ **全部清零:** 允许您按左软键  [是] 来清除所有通话的时间长度。

#### 通话费用 [功能表 2-5-2]

可检查最后通话、全部通话的费用和余额。您也可以选择全部清零。要重置费用, 您需要 PIN2 码。

## 设定 [功能表 2-5-3]

(视网络和您所申请的服务而定)

- ▶ **通话费率：**您可设置货币类型和计费单价。通话费率的服务提供商联系以获得计费单价。要在该功能表选择货币或单位，您需要PIN2码。
- ▶ **设定话费：**该网络服务可让您通过选择计费单位来限制您的通话费用。如果您选择读取，将显示余额。如果您选择更改，您可以更改计费限制。
- ▶ **自动显示：**该网络服务可让您自动查看最后通话的费用。如果您在自动显示功能表中选择开启，通话结束时，您即可查看最后通话的费用。

## GPRS信息 [功能表 2-6]

您可以查看通过GPRS在网络上传输的数据量。另外，您还可以查看您的在线时间。

### 浏览计时 [功能表 2-6-1]

您能查看GPRS的最后浏览时间和全部浏览时间，您也可以将浏览计时器复零。

### 数据量 [功能表 2-6-2]

您可以查看已发送、已接收或者全部的数据量，您也可以将数据量全部清零。



## 工具 [功能表 3]

### 公文包

[功能表 3-1]

#### 日程表

[功能表 3-1-1]

当您进入这一功能表,会有一个日历显示出来。屏幕顶端是日期部分,在屏幕底端是日程表图标。在您更改日期后,日历会按照该日期更新。方形光标也将标示于该日期上。如果日历左上方有红色标记,表示当天已设定日程表。该功能可以提醒您记住您的日程表。如果您已设定提示,手机将发出提示音。  
更改日、月、年。



按键	描述	按键	描述
	每年		每周
	每月		每天

在日程表模式下,按左软键  [选项], 如下所示:

#### 新增

可为选定的日期添加新的日程和备注。可存储多达 20 条记事。

#### 查看日程表

如果要查看记事详情,请按左软键  [选择]。再按左软键  [选项]可删除、编辑选定的记事。

#### 删除已过日程

您可以删除已经过期的日程。

#### 全部删除

您可以删除所有提示。

#### 转到日期





您可以直接转到选定的日期。

#### 设定闹铃类型

您可以为每个选定的日期设置闹铃铃声。

#### 备忘录



[功能表 3-1-2]

1. 按左软键  [选择] 选择备忘录。
  2. 如果备忘录为空,可按左软键  [添加]
  3. 输入备忘录内容,然后按左软键  [确认]。
- 注意** 如果要更改文本输入模式,请按  键更改。

## 闹钟

### [功能表 3-2]

您最多可以设置五个闹钟。





1. 选择开启并输入闹钟的时间。
2. 选择重复周期：一次，周一 ~ 周五，周一 ~ 周六，每天。
3. 选择闹钟铃音之后按  [确认]。
4. 编辑闹钟名称之后按  [确认]。



**ⓘ 备注** 此款手机支持关机后闹钟提示。

## 字典

### [功能表 3-3]

- 英译汉
- 汉译英

1. 选择字典进入默认操作界面,此时默认的输入法英译汉为abc输入法,汉译英为拼音输入法。
2. 在提示语“输入单词”处输入您要查找的英文/中文字符。
3. 按左软键或OK键点击选中词汇可直接进入该单词的中文/英文解释画面。
4. 通过长按  键可以进行中英文字典转换,通过按  您可更改输入模式。选择T9模式,您将更快地输入字符,进行查询。
5. 若您想清除当前光标处字符,可按  。
6. 按 、 您可将选中条目分别向上/下滚动一行;按上下侧键您可将单词列表向前/后翻一页。





7. 按  您可返回到基本操作界面,按  您可直接返回待机画面。

- ⓘ 注意**
- 编辑框允许您最大输入英文字符21个汉字6个,试图超过该显示长度的字符按键被系统视为无效,将弹出“超出输入范围”对话框。
  - 列表中的候选词汇会随着用户在编辑框中输入的字符而相应地更新。通常情况下每输一个新的字符将更换一次。
  - 如果用户输入词库中不存在的词汇,列表中的候选词汇将以用户输入的最后一次有效字符为准。

## 计算器

### [功能表 3-4]





该功能表包含的标准功能包括 +、-、×、/：加、减、乘、除。

1. 通过按数字键输入数字。
2. 通过导航键选择一个运算符。
3. 然后输入数字。
4. 按  键查看结果。
5. 按左软键  [重设],您可以重新运算。
6. 要输入小数,请按  键。按  键,您可以输入负数符号(-)。
7. 您可按右软键退出计算器。

## 工具 [功能表 3]

### 单位转换器 [功能表 3-5]

该功能可实现单位的转换。有7种可以转换的单位类型：货币、面积、长度、重量、温度、体积和速度。

1. 您可以选择7种单位类型中的一种。
2. 您可以按  和  在当前值和转换值之间切换。
3. 按  和  选择您想转换的单位。

### 世界时间 [功能表 3-6]





您可以通过此项功能设置时区。

### 调制解调器 [功能表 3-7]

您可以通过调制解调器访问网络以及使用手机自带的应用软件。

### 秒表 [功能表 3-8]





秒表使用方式：

1. 选择秒表功能表。
2. 按左软键  [开始]启动秒表计时。
3. 按左软键  [停止]停止计时，查看时间。
4. 按右软键  [记录]记录时间。
5. 按右软键  [重设]重新设置。

您可以根据自己的兴趣和便利条件体验多媒体功能,如相机、语音备忘录和 MP3。

### 照相 [功能表 4-1]

#### • 要在打开滑盖后拍照

1. 在功能表中选择多媒体,然后选择照相;如果您想直接进入此功能表,也可以长按 .
2. 对准您要拍照的对象,然后按 .
3. 如果您要存储照片,按  或 .

**注意** 按左软键,在拍照时可以利用导航键控制以下您选择的主要功能。

- ▶ **亮度:** 左/右导航键来调节光照。具有5种光照级别可用: -2, -1, 0, +1, +2。
- ▶ **分辨率:** 允许您将图像尺寸设置为以下几种: 1280x960 640x480 320x240 128x160 48x48。
- ▶ **计时器:** 允许您选择延迟时间(关、3秒、5秒、10秒)。手机将会在指定的时间之后拍照。
- ▶ **质量:** 允许您将图像质量设置为:标准、精细、超精细。
- ▶ **白平衡:** 允许您根据环境更改设置。
- ▶ **使用内存:** 允许您设置保存的位置(手机或外部存储器)。
- ▶ **相册:** 允许您查看已存相片。

- ▶ **退出:** 退出拍照设置模式。
- ▶ **模式:** 您可以选择单拍、连拍照片和相框照片。(视分辨率而定。)
- ▶ **效果:** 允许您设定照片的特殊效果。
- ▶ **缩放:** 允许您设置拍照时的缩放值为x1、x2、x3、x4,视分辨率而定。

完成所有设置后,对准要拍摄的物体,然后按相机侧键或“确定”键。听到“咔嚓”一声,照片被拍摄,以下菜单栏出现。



#### 备注

- **缩放**  
X1: 48x48 128x160 1280x960  
X1、X2: 640x480  
X1、X2、X3、X4: 320x240
- **模式**  
单拍: 48x48 128x160 320x240 640x480 1280x960  
连续拍照: 320x240 640x480  
相框中: 128x160

## 多媒体 [功能表 4]

### 摄像

[功能表 4-2]

您可以用手机进行摄像。

1. 选择摄像功能表。
2. 如果您想摄像, 打开滑盖, 通过多媒体功能表进入[摄像]。
3. 您可以通过屏幕查看摄像时间。

### MP3

[功能表 4-3]

#### MP3 播放器

[功能表 4-3-1]

1. 选择并进入 MP3 功能表, 然后选择 MP3 播放器。
  2. 按左软键  [选项] 访问以下菜单。
- ▶ 查看播放列表。
  - ▶ 区域重复
  - ▶ 设为铃声
  - ▶ 设定

#### 播放列表

[功能表 4-3-2]

此菜单允许您查看整个播放列表。您可以按导航键来移动光标到您想要选择的曲目上。此外, 如果选择选项菜单, 您可以删除文件或查看文件信息。

- ⓘ **注意** 音乐的版权受国际和国内的版权法律保护。复制音乐需要得到许可程序。在一些国家, 国家法律禁止私人复制有版权

的物质。请查阅国家立法关于这方面相关信息。

### 设定

[功能表 4-3-3]

#### ▶ 均衡器

此菜单可帮助您调整收听音乐时的各种环境。本款手机支持六种预设菜单。进入此菜单后, 您就可查看均衡器的当前值。

#### ▶ 播放模式

此菜单允许您设置播放模式: 全部播放、重复全部和重复一首播放。

#### ▶ 随机

如果您选择开启, 那么会随机无顺序播放歌曲。

#### ▶ 视觉效果: 您可以对以下选项进行选择,

- 波动
- 吉他弹奏者
- 蓝色

#### ▶ 滑盖设置:

##### • 继续播放

尽管您在播放时合上了滑盖, 但播放模式仍将继续播放而不停止。

##### • 停止播放

您在合上滑盖时, 可以停止播放模式。

## 相册 [功能表 4-4]

您可以浏览和发送照片, 另外, 您可以将照片设置为墙纸。

### ▶ 选项

- **图片预览:**可以在一个屏幕中查看最多9个缩略图。
- **写多媒体信息:**可以通过多媒体信息发送。
- **设为墙纸:**可以将照片设置为墙纸。
- **放映幻灯片:**您可以通过此菜单自动地连续浏览照片。
- **删除:**可以删除照片。
- **编辑标题:**可以编辑照片的标题。
- **信息:**可以查看有关标题、大小、拍摄日期和时间的信息。

## 摄像册 [功能表 4-5]

您可以查看保存的摄像册。

- **播放:**您可以通过按“OK”键或“选择”功能表中的“播放”功能表播放视频文件。
- **复制到外部存储器:**您可以将内存中保存的视频复制到外部存储器。
- **移动到外部存储器:**您可以将内存中保存的视频移动到外部存储器。
- **重命名:**更改选择文件的文件名。

- **删除:**删除文件。
- **全部删除:**删除列表中所有的文件。
- **信息:**显示文件信息。

## 语音备忘录 [功能表 4-6]

语音备忘录功能允许您录制最多10条语音信息, 每条备忘录可长达20秒。一旦录音开始, 屏幕上将显示“录音中”字样以及剩余时间。

### 记录 [功能表 4-6-1]

您可以使用功能表按键记录语音。

1. 开始记录后, 会显示记录时间信息。
2. 按 **[ ]** 键保存记录。
3. 输入名称后按 **[ ]** [确认] 键。

### 查看列表 [功能表 4-6-2]

您可查看语音记录列表, 并可删除和播放语音记录。按选项可以操作以下菜单。

- ▶ **播放:**允许您收听录制的语音备忘录。
- ▶ **发送:**通过多媒体信息发送。
- ▶ **删除:**允许删除语音备忘录。
- ▶ **全部删除:**允许删除所有语音备忘录。

## 多媒体 [功能表 4]

### 设定 [功能表 4-7]

#### ▶ 照相

- **自动保存:** 如果选择[是], 照片将自动保存, 而不显示保存菜单栏。
- **删除所有照片:** 您可以删除内存中所有照片。

#### ▶ 摄像

- \* **滑盖设置:** 您可以设置滑盖后摄像的状态: 继续播放、停止播放。
- **删除所有视频:** 您可以删除内存中所有摄像。

### 新信息 [功能表 5-1]

本功能表涉及的功能包括：SMS(文本信息服务)，MMS(多媒体信息服务)，语音邮件和网络服务信息。

### 写文本信息 [功能表 5-1-1]

您可写入并编辑文本信息。



1. 按左软键  [选择] 进入写信息功能表。
2. 选择写文本信息。
3. 使用T9文本可更容易地输入信息。
4. 选择[插入]来插入以下各项。

#### 插入

- ▶ **图片**: 可插入默认图形或我的文件夹中的图形, 以便用文本信息发送。
- ▶ **歌曲**: 您可以添加支持短信的歌曲。
- ▶ **常用短语**: 您可以使用已在手机中设置过的常用短语。
- ▶ **电话本**: 您可以在电话本中添加电话本中的电话号码或 e-mail 地址。
- ▶ **符号**: 您可以添加特殊符号。
- ▶ **名片**: 您可以添加名片。

#### 选项

▶ **发送**: 发送文本信息。

1. 输入接收者的号码。
2. 按  键可加入更多的接收者。
3. 输入号码后按  键。

所有信息均会自动保存在发信箱中，即使在发送失败之后。

▶ **保存到草稿箱**: 在“草稿箱”中保存信息。

▶ **字体**: 您可以选择字体的“大小”和“风格”。

▶ **颜色**: 您可以选择文字和背景的颜色。

▶ **对齐**: 选择文本的对齐方式。

▶ **字典**: 您可以添加自己的词汇。此菜单仅在T9英文输入法模式下显示(T9Abc/T9abc/T9ABC)。

▶ **T9语言输入法**: 您可以选择各种输入方法。

▶ **退出**: 如果在写信息时按“退出”，可结束写信息并返回“写文本信息”菜单。您写的信息不会保存。

❗ **注意** 支持EMS R5的手机可以发送彩色图片、音乐、文字字体等等，但其他不支持此功能的手机可能并不能正确接收您发送的彩色图片、音乐或文字字体。



## 信息 [功能表 5]

### 写多媒体信息 [功能表 5-1-2]

您可以编写多媒体信息, 查看信息大小。

1. 通过按左软键“选择”进入写信息菜单。
2. 选择写多媒体信息。
3. 您可以创建一条新信息或者选择已经编制好的多媒体模板。
4. 您可以插入照片, 图片, 歌曲, 电话本, 符号, 照相, 语音备忘录, 常用短语, 名片。

#### 选项

- ▶ **发送:** 您可以发送多媒体信息给多个接收人。
- ⚠ **注意** 所有信息均会自动保存在发信箱中, 即使在发送失败之后。
- ▶ **预览:** 您可以预览编写的多媒体信息。
- ▶ **保存:** 您可以将多媒体信息保存到草稿箱或者保存为模板。
- ▶ **增加页面:** 您可以在当前编辑的片段之前或之后增加一条新片段。
- ▶ **转到:** 您可以移至前一或后一片段。
- ▶ **删除幻灯片:** 您可以删除当前的片段。
- ▶ **设置信息格式:**
  - **设定定时器:** 您可以为多媒体信息片断中的文本, 图片和歌曲设置定时器。
- ▶ **删除多媒体:** 您可以删除插入的图片或铃声。
- ▶ **T9 语言输入法:** 选择T9输入法。

- ▶ **退出:** 您可以退回到信息功能表中。

### 收信箱 [功能表 5-2]

当收到信息时, 手机会给予提示。收到的信息会存储到收信箱中。在收信箱中, 您可以通过指示图标识别每一条信息。图标的含义如下图所示。

图标	指示图标
	多媒体信息
	文本信息
	SIM卡信息
	已读多媒体信息
	已读文本信息
	Push信息
	多媒体信息通知

如果手机显示“没有空间存储信息”, 您可以通过删除信息、媒体和应用程序释放存储空间。

若要读取一条信息, 通过按  选择读取信息。

- ▶ **查看:** 你可以阅读信息。
- ▶ **删除:** 删除所选信息。
- ▶ **回复信息:** 您可以向发送方回复信息。

- ▶ **转发:** 您可以转发信息给另一方。
- ▶ **回复电话:** 您可以向发送方回复电话。
- ▶ **信息:** 您可以查看信息详情。
- ▶ **全部删除:** 您可以删除所有信息。

**\* SIM 信息**

SIM信息是指存储在SIM卡上的特殊信息。

对于收到的多媒体信息通知,您可以对信息进行操作或者等待其自动下载。

**发信箱 [功能表 5-3]**

此菜单允许您查看要发送或发送失败的信息。

图标	指示图标
	多媒体信息正在发送
	多媒体信息发送已确认(状态报告设置为开)
	文本信息发送
	文本信息发送已确认(状态报告设置为开)

- ▶ **查看:** 您可以查看信息。
- ▶ **转发:** 您可以转发信息。
- ▶ **删除:** 您可以删除信息。



- ▶ **信息:** 您可以检查信息日期,时间,类型等等。
- ▶ **全部删除:** 您可以删除发信箱中的所有信息。

**草稿箱 [功能表 5-4]**

使用此功能表,您可以预设常用的信息。此功能表显示预设的信息列表。可以使用以下选项:

- ▶ **查看:** 您可以查看信息内容。
- ▶ **修改:** 修改您选择的信息。
- ▶ **删除:** 删除您选择的信息。
- ▶ **信息:** 用于查看信息的详情。
- ▶ **全部删除:** 删除草稿箱中的所有信息。

**收听语音邮件 [功能表 5-5]**

一旦选择此菜单,输入语音邮箱号码后,只需按左软键  [确认] 即可收听语音邮件。您也可以在不待机模式下长按  键来收听语音邮件。

- ▶ **注意** 当您收到语音邮件时,您的手机会显示相应的图标并且您可以听到提示音。请与网络提供商联系,了解有关其服务的详细信息,以便对您的手机正确进行配置。

## 信息 [功能表 5]

### 小区广播 [功能表 5-6]

(视网络和您所申请的服务而定)

小区广播信息是通过网络以文本信息形式向 GSM 用户发送的。它们提供诸如天气报告、交通新闻、出租车、药店和股票行情之类的一般信息。不同类型的信息有不同的号码;因此您可以联系服务提供商,以便正确输入特定信息的特定号码。在收到小区广播信息时,您会看到弹出信息,告诉您已收到信息,或者直接显示小区广播信息。要再次查看信息或者不处于待机模式下,请按下述步骤执行操作:

#### 读取 [功能表 5-6-1]

1. 当您接收到小区广播信息时,可以通过选择读取显示信息。通过  ,  移动光标读取其他的信息。
2. 收到的新信息会保存到有新信息到达之前。

#### 栏目 [功能表 5-6-2]

(视网络和您所申请的服务而定)

- ▶ **新增:** 您可以在手机中添加小区广播信息号码并加上标题。
- ▶ **查看列表:** 您可以查看添加的小区广播信息栏目。如果您按  [选项],您可以编辑和删除被添加的小区广播信息栏目。

- ▶ **当前列表:** 您可以在启动列表中选择小区广播信息栏目。如果您启动了一个栏目,您将会接收此栏目的信息。

### 模板 [功能表 5-7]

#### 常用短语 [功能表 5-7-1]

您共有 6 种文本模板,如下所示:

- 请回电!
- 对不起!我迟到了,我马上到。
- 你现在在哪里?
- 我在路上。
- 非常紧急,请速联系!
- 我爱你!

#### 多媒体模板 [功能表 5-7-2]

添加多媒体模板后,您可以使用以下的功能。

- ▶ **查看:** 您可以查看多媒体信息模板。
- ▶ **删除:** 您可以删除多媒体信息模板。
- ▶ **新增:** 您可以添加多媒体信息模板。
- ▶ **写信息:** 允许您编辑后发送多媒体信息模板。
- ▶ **修改:** 您可以修改多媒体信息模板。
- ▶ **全部删除:** 允许您删除模板中所有多媒体信息。

## 名片 [功能表 5-7-3]

您可以制作一个名片以便您查看和发送。

## 设定 [功能表 5-8]

### 文本信息 [功能表 5-8-1]

#### ▶ 信息类型:

文本、语音、传真、国内传呼、X.400、电子邮件、ERMES

通常,信息类型设定为文本格式。您可以将文本信息转换为其它格式,以配合接收信息的设备。要获取有关该功能的信息,请联系您的服务提供商。

- ▶ **有效期:** 该网络服务可让您在发送信息时设定文本信息在信息中心储存的期限。
- ▶ **状态报告:** 如果您在该功能表中设定[是],您即可查询您的信息是否已成功发送。
- ▶ **回复付费:** 如果信息已发出,则它可以允许接收人回复并支付回复至您的手机所需要的费用。
- ▶ **短信中心:** 如果您想发送文本信息,您可以通过短信中心发送。

### 多媒体信息 [功能表 5-8-2]

- ▶ **优先级:** 您可以设置您选择的信息的优先级。
- ▶ **有效期:** 该网络服务可让您在发送信息时设定信息在信息中心储存的期限。
- ▶ **状态报告:** 如果您在该功能表中设定[是],您即可查询您的信息是否已成功发送。
- ▶ **自动下载:** 如果您选择开启,您将自动接收多媒体信息。如果您选择关闭,您将仅能在收信箱中收到通知信息,然后再查阅这些通知信息。
- ▶ **网络设定:** 如果选择多媒体信息中心,您可以设置多媒体信息中心的URL地址。
- ▶ **允许类型**
  - 个人: 私人信息。
  - 广告: 商业信息。
  - 信息: 必要信息。

### 语音邮件中心 [功能表 5-8-3]

如果您的网络服务提供商支持此功能,则可接收语音邮件。当新语音邮件已接收,屏幕上将显示符号。请向您的网络服务提供商查询服务详情,以便相应地配置手机。

- ▶ **本地中心:** 选择本地中心听取语音邮件。
- ▶ **漫游地中心:** 如果支持漫游服务,您在漫游中可以收取语音邮件。

## 信息 [功能表 5]

### 小区广播 [功能表 5-8-4]

#### ▶ 接收

**是：** 如果您选择此选项, 您的手机将接收小区广播信息。

**否：** 如果您选择此选项, 您的手机将不再接收小区广播信息。

#### ▶ 信息提示

**是：** 如果您选择该功能, 当您收到小区广播信息时, 手机将发出提示。

**否：** 如果您选择该功能表, 尽管您收到小区广播信息, 您的手机也不会发出提示。

#### ▶ 语言

您可以通过[开/关]选择您想要的语言。然后手机将以您所选的语言来接收小区广播信息。

### PUSH信息 [功能表 5-8-5]

#### 接收

选择是否接收 Push 信息。

#### 自动下载

设定是否能自动下载PUSH信息。

### 我的游戏 [功能表 6-1]

- **预安装:** 在此菜单中, 您可以管理手机中安装的 Java 应用程序。您可以新建文件夹, 播放或删除下载的应用程序, 或者设置连接选项。下载的应用程序可在文件夹中整理。按左软键 [选项] 打开所选的文件夹或启动选定的 Midlet。

Java是由Sun Microsystems开发的一项技术。与使用标准Netscape或微软Internet Explorer浏览器下载Java Applet的方式相同, 可以使用具有WAP功能的手机下载Java MIDlet。视服务提供商而定, 所有基于Java的程序(如Java游戏)均可以下载到手机上并运行。一旦下载之后, 即可以在“我的游戏”菜单中查看 Java 程序, 并可在此选择执行和删除。Java程序。Java程序文件以 .JAD和 .JAR格式保存在手机中。

- **注意** • JAR文件是Java程序的压缩格式, JAD文件是包含所有详细信息的描述文件。在下载之前, 您可以从网络上的JAD文件中查看所有详细的文件说明。
- 视标准语言 (J2ME) 而定, 并非所有 Java 应用程序均兼容当前市场上销售的各种手机, 这是因为不同手机型号所使用的库可能不同。如果下载了不是为本手册中所述的手机专门开发的 Java 应用程序, 软件可能会被屏蔽或

自动开启, 这时候您有必要“重新启动”手机。我们希望让您知道这些问题是由于应用程序不兼容导致的, 而不是产品故障。

- **注意** • 只有基于J2ME(Java 2 微版本)的程序会在手机上运行。基于J2SE(Java 2 标准版本)的程序只能在PC环境中运行。

### 图片 [功能表 6-2]

当您选中图片后, 按左软键[查看]这时你检查的选项如下:

- ▶ **设为墙纸:** 可以将图片设为墙纸。
- ▶ **写信息:** 可以编辑信息发送图片。
- ▶ **复制到外部存储器:** 图片复制到外存。

### 我的照片 [功能表 6-3]

您可以通过此功能表查看照片。按左软键[选项]您可以使用以下功能。

- ▶ **查看:** 查看照片。
- ▶ **复制到外部存储器:** 将照片复制到外部存储器。
- ▶ **移动到外部存储器:** 将照片移动到外部存储器。
- ▶ **重命名:** 重命名选定的照片。
- ▶ **删除:** 可以删除选定照片。
- ▶ **全部删除:** 删除全部照片。

## 我的文档 [功能表 6]

- ▶ **信息：**您可以查看照片的标题、大小、日期和时间等信息。
- ⚠ **备注** 如果将此文件夹中的照片重命名，您进入多媒体菜单中的“我的照片”将无法查看。

### 声音 [功能表 6-4]

选择音乐后，按左软键[选项]。您可以检查下列选项：

- ▶ **设为铃声：**可将当前选定的声音设为铃声。
- ▶ **写信息：**铃音可以通过相适合的文本信息或多媒体信息发送。
- ▶ **复制到外部存储器：**选定的声音文件可以复制到外存卡上。

### 我的视频 [功能表 6-5]

此功能表允许您播放或删除视频文件。您可以改变文件名，核对相关信息的大小和时间。

### 外部存储器 [功能表 6-6]

此菜单允许您查看TF卡上的视频、照片、图像、声音文件、音乐文件等。如果外部存储器不可用，将会显示一则弹出信息“请插入外部存储器”。

- ⚠ **备注** 当存储在外存卡上的图片或铃声文件大小超出100Kb时，您不能将其设为墙纸，也不能通过多媒体发送、复制到手机或移动到手机。

### 其它 [功能表 6-7]

此菜单允许您存储其他文件。

## 情景模式 [功能表 7]

在“情景模式”中,您可以调节和自定义手机铃声,用于不同的事件、环境或群组。有五种预设的情景模式:振动,静音,私人,大声和耳机。除振动、静音模式外,其他模式都可以被更改。在待机模式下,按左软键[功能表]并通过导航键来选择情景模式。

### 启动 [功能表 7-X-1]

1. 选择情景模式功能后,屏幕上显示情景模式的列表。
2. 在情景模式列表中,滚动到要启动的情景模式,然后按左软键  [选择]。
3. 然后,选择**启动**。

### 更改 [功能表 7-X-2]

在情景模式列表中,滚动到所需的情景模式。按左软键  或 OK 键后,选择“更改”。情景模式设置选项打开。按需要设置该选项。

- ▶ **来电提示:** 设置来电提示类型。
- ▶ **铃声类型:** 从列表中选择所需的铃声类型。
- ▶ **铃声音量:** 设置铃声的音量。
- ▶ **信息提示:** 设置信息的提示类型。
- ▶ **信息提示音:** 选择信息的提示音。
- ▶ **按键音:** 选择所需的按键音。
- ▶ **按键音量:** 设置按键音的音量。

- ▶ **滑盖音:** 可设置滑盖音,从而适应环境。
- ▶ **确认音音量:** 设置确认音效的音量。
- ▶ **开/关机音量:** 设置开机/关机时的铃声音量。
- ▶ **自动应答:** 请注意只有耳机模式拥有该子功能表。
  - **关:** 即使您的手机响铃,也不会自动应答。
  - **5秒后:** 在5秒后自动应答。
  - **10秒后:** 在10秒后自动应答。

### 重命名 [功能表 7-X-3]

您可以将情景模式重命名为所要的任何名称。

- ⚠ **注意** 不能重命名振动、静音和耳机情景模式。
- 1. 要更改情景模式的名称,在情景模式列表中滚动到该情景模式,在按“OK”键或左软键之后,选择**重命名**。
- 2. 键入所需的名称,然后按“确定”键或左软键  [确认]。



## 电话本 [功能表 8]

### 查找

### [功能表 8-1]

1. 按左软键  [选择] 或OK键进行查找。
  2. 输入您要查找的名称。
- 注意**  
您可以通过输入要搜索的姓名的第一个字母立即进行搜索。
3. 如果要编辑、删除、复制条目，请选择左软键  [选项]。屏幕上显示以下菜单。
- ▶ **编辑**：您可以编辑姓名、号码、群组、头像和图片。
  - ▶ **写文本信息 / 多媒体信息**：一旦您找到想要的号码，您可以发送文本信息 / 多媒体信息到被选号码。
  - ▶ **复制**：您可以复制一个条目从 SIM 卡到手机或从手机到 SIM 卡。
  - ▶ **主要号码**：若是存储在手机中的条目，您可以选择一个号码作为主要号码。
  - ▶ **删除**：您可以删除一个条目。







### 新增

### [功能表 8-2]

您可以使用该功能来添加电话本条目。

手机内存容量为1000个条目。SIM卡内存容量取决于SIM卡服务提供商。

您一般可以在手机内存中保存英文14个、中文6个字符的姓名。您可以在SIM卡中保存字符，而字符的数量取决于SIM卡。

1. 进入电话本后，按左软键  [选择] 或OK键进入“新增”功能表。
2. 选择您想使用的内存：SIM卡或手机。如果选择存储在手机内存中，您还可选择某一个号码作为主要号码。
  - a. 输入姓名后按  [确认]。
  - b. 然后输入号码。
  - c. 按  [保存]。
  - d. 您可以通过按  ，  键为此条目设置群组。
  - e. 您可以通过按  ，  键为此条目设置个性头像。

## 群组 [功能表 8-3]

每个群组最多可以列出20个成员。您可以设定7个群组列表。

- ▶ **成员列表:** 您可以查看您想要的成员。
- ▶ **群组来电铃声:** 您可以根据群组不同设定来电铃声。
- ▶ **群组标志:** 您可以根据群组不同设定标志。
- ▶ **添加成员:**
  - 选择添加成员
  - 每个群组不能超过20名成员。
- ▶ **删除成员:** 您可以把成员从该群组中删除。
- ▶ **重命名:** 您可以修改和编辑群组名称。

## 快速拨号 [功能表 8-4]

您可以为姓名列表条目指定按键 **2** ~ **9** 中的任一按键。可按此按键直接呼叫。

1. 首先, 在待机模式下按 **[电话本]** 打开电话本。
2. 滚动光标到**快速拨号**, 然后按 **[选择]** 进入该功能表。
3. 如果您想添加快速拨号, 选择<空>。然后, 您可以在电话本中查找姓名。

4. 在分配快速拨号号码后, 您可以更改或删除条目。您也可以呼叫此号码或向此号码发送信息。

## 设定 [功能表 8-5]

### ▶ 保存至

- 当您选择自选后, 每次存储电话本条目时都会提示存储到哪。
- 如果选择SIM卡或手机, 手机将会存储这个条目到SIM卡或手机。

### ▶ 查看选项

- **只显示姓名:** 您可设置电话本只显示姓名。
- **图片电话本:** 您可设置电话本显示个性图片。
- **姓名与号码:** 设置含有显示姓名和号码的电话本列表。

### 全部复制/全部移动

您可以将条目从SIM卡内存复制/移动到手机内存或从手机内存复制/移动到SIM卡内存。

1. 待机模式下, 通过按右软键 **[电话本]** 进入[电话本], 然后选择设定。
2. 滚动光标选择全部复制/全部移动, 这时按左软键 **[选择]** 从而进入以下功能表。
  - **SIM卡到手机:** 将SIM卡中的条目复制到手机内存。

## 电话本 [功能表 8]

- **手机到SIM卡**: 将手机内存中的条目复制到SIM卡。
- ▶ **全部删除**: 您可以删除SIM卡或手机中全部的条目。

### 信息 [功能表 8-6]

#### 特别服务号码 [功能表 8-6-1]

使用该功能访问您的网络运营商提供的特殊服务（如果您的SIM卡支持）。

#### 内存状态 [功能表 8-6-2]

您可以查看SIM卡和手机电话本的存储状态。

#### 本手机号码 [功能表 8-6-3]

（取决与SIM卡）

您可以存储并查看自己的SIM卡号码。

## 设定 [功能表 9]

### 日期和时间 [功能表 9-1]

您可设置与日期和时间相关的功能。

#### 日期设定 [功能表 9-1-1]

- ▶ **设定日期**  
在该功能表中, 您可以设定手机日期。
- ▶ **日期格式**  
在该功能表中, 您可以设定日期格式比如:  
日/月/年, 月/日/年, 年/月/日

#### 时间设定 [功能表 9-1-2]

- ▶ **设定时间**  
您可以设定当前手机时间。
- ▶ **时间格式**  
您可以选择时间格式为12小时制或24小时制。

### 显示设定 [功能表 9-2]

#### 墙纸 [功能表 9-2-1]

您可以选择待机模式下的背景图片。

#### 预设

您可以通过按  或  键选择一幅图片。

#### 我的文件夹

您可以选择我的文件夹中的图片作为墙纸。

### 手机主题 [功能表 9-2-2]

本款手机提供4种菜单颜色风格。通过滚动和按左软键“选择”来设置菜单颜色。

### 背景灯 [功能表 9-2-3]

您可以设定按键后背景灯持续的时间。

### 亮度 [功能表 9-2-4]

根据您的需要, 您可以将屏幕设置为100%、80%、60%及40%的亮度。

### 问候语 [功能表 9-2-5]

如果您选择开, 您将编辑手机在待机模式下显示的文本。

### 网络名称 [功能表 9-2-6]

您可以开启或关闭显示屏上的网络名称-中国移动/中国联通。

### Language [功能表 9-3]

您可以选择手机上文本显示的语言。此设定会影响到语言输入法。

### 通话设定 [功能表 9-4]

在设定功能表中, 您可以按[选择]设定和通话相关的功能表。

## 设定 [功能表 9]

### 呼叫转接

[功能表 9-4-1]

呼叫转接服务可让您将语音来电、传真来电和数据来电转移到其它号码。要获取更多信息,请联系您的服务提供商。

- ▶ **转接所有语音来电**  
无条件转移语音来电。
- ▶ **正在通话时转接来电**  
当手机正在使用时转移语音来电。
- ▶ **无人接听时转接来电**  
转移您没有应答的语音来电
- ▶ **无网络或关机时转接来电**  
当手机关机或不在服务区时转移语音来电。
- ▶ **转接所有数据来电**  
无条件转移到使用PC连接的号码。
- ▶ **转接所有传真来电**  
无条件转移到使用传真连接的号码。
- ▶ **全部取消**  
取消全部呼叫转接。

### 子功能表

呼叫转接功能表有以下子功能表。

- **启动**  
启动相应服务。

### 语音信箱

转发到信息中心。该功能不包括在所有数据来电和所有传真来电功能表中。

### 其他号码

输入接受转移呼叫的电话号码。



### 常用号码

您可以查询5个转移号码。

- **关闭**  
取消相应服务。
- **查看状态**  
查看相应服务的状态。

### 接听模式

[功能表 9-4-2]

- ▶ **滑盖接听**  
选择此功能表,您可以通过滑盖接听来电。
- ▶ **按任意键接听**  
选择此功能表,您可按任意键接听来电,但不包括  [结束]键、右软键和音量侧键。
- ▶ **按发送键接听**  
如果选择此菜单,您按  [发送]键或左软键就可以接听电话。

**发送号码** [功能表 9-4-3]  
(视网络和所申请的服务而定)

▶ **网络设定**

如果您选择该功能, 是否发送您的手机号码将视您两条线路的服务而定, 比如线路一或者线路二。

▶ **开启**

您可以将手机号码发送给对方, 在接收方手机上将显示您的手机号码。

▶ **关闭**

在接收方手机上不会显示您的手机号码。

**呼叫等待** [功能表 9-4-4]  
(视网络而定)

▶ **启动**

如果启用该服务, 您可以接收待接来电。

▶ **取消**

如果关闭该服务, 您将取消此服务。

▶ **查询状态**

显示呼叫等待的设置状态。

**分钟提示** [功能表 9-4-5]

如果您选择开启, 可以在通话期间通过每分钟的蜂鸣声检查通话时间。

**自动重拨** [功能表 9-4-6]

如果设置为开, 手机将在连接失败的情况下进行自动重拨。

▶ **开启**

当该功能设定为开启时, 您的手机在连接失败后将再进行连接尝试。

▶ **关闭**

连接失败后, 您的手机将不再进行连接尝试。

**保密设定** [功能表 9-5]

**需要PIN码** [功能表 9-5-1]

在该功能表中, 您可以设定手机在开机时需要SIM卡的PIN码。如果启动该功能, 您将被要求输入PIN码。

1. 进入保密设定功能表, 按  [选择] 选择需要PIN码。
2. 设置“**启动**”或者“**关闭**”。
3. 如果选择“**启动**”, 开机时需要您输入PIN码。
4. 如果您三次输错PIN码, 手机将被锁定, 这时您需要输入PUK码。
5. 您最多可以十次输入PUK码, 如果您十次输错PUK码, 您将无法解锁您的手机。这时, 您只能联系服务中心寻求帮助。

## 设定 [功能表 9]

### 手机锁 [功能表 9-5-2]

您可以使用此功能防止他人未经授权使用您的手机。如果您将手机锁设定为开,则开机时手机将要求您输入安全密码。如果您将手机锁设定为当更改SIM卡时,则只有当您更换SIM卡时,手机才要求您输入安全密码。

### 自动键盘锁时间 [功能表 9-5-3]

您可以设置10秒/15秒/30秒/45秒或背景灯关闭后自动锁键盘,您也可以选择关闭自动键盘锁功能。

### 呼叫限制 [功能表 9-5-4]

呼叫限制服务可以防止您的手机拨打或接听某种电话。该功能需要呼叫限制密码。您可以查看以下子功能表。

- ▶ **所有拨出电话**  
您可以限制所有拨出电话。
- ▶ **拨出国际电话**  
您可以限制拨出国际长途。
- ▶ **国际漫游时拨打电话**  
您可以限制在国际漫游时所拨打的电话。
- ▶ **所有来电**  
您可以限制所有来电。
- ▶ **国际漫游时来电**  
您可以限制国外漫游时来电。

### ▶ 全部取消

您可以取消所有限制服务。

### ▶ 更换密码

您可以更改呼叫限制服务的密码。

### 一组呼叫限制子功能表：

- **启动**  
请求网络启动呼叫限制服务。
- **关闭**  
取消所选子功能表呼叫限制服务。
- **查看状态**  
查询呼叫限制服务开启或关闭的状态。

### 固定拨号 [功能表 9-5-5] (需SIM卡支持)

您可以限制电话号码的拨打。这些号码由PIN2码保护。

- ▶ **启动**  
您可以限制拨打所选择的电话号码。
- ▶ **取消**  
您可以不限制对电话号码的拨打。
- ▶ **成员列表**  
您可以查看被保存为FDN的号码列表。

### 更改密码 [功能表 9-5-6]

PIN是Personal Identification Number(个人识别号码)的缩写。用来防止未经授权的人使用您的手机。您可以更改访问密码:安全密码, PIN码, PIN2码。

1. 如果您想更改访问密码:安全密码, PIN码, PIN2码, 先输入原密码然后按 **[确认]**。
2. 输入新的安全密码、PIN码或PIN2码, 然后确认。

### 网络设定 [功能表 9-6]

您可以选择能够自动或手动注册的网络。通常, 手机网络选择设定为自动。

### 网络选择 [功能表 9-6-1]

#### ▶ 自动

如果您选择“自动”, 手机会自动选择在您区域内的可用网络。一旦您选择“自动”, 无论手机在开机状态还是关机状态, 都将保持设置为“自动”。

#### ▶ 手动

手机会找到可用的网络列表并显示出来。然后您可以选择您想使用的网络, 前提是该网络与您本地网络运营商已签订漫游协议。如果手机无法接入到您选择的网络中, 手机允许您选择另一个网络。

#### ▶ 首选网络

您可以设定手机在注册其它网络前首先注册的首选网络列表。该列表从手机预设的已知网络列表中创建。

### 频段选择 [功能表 9-6-2]

您可以视网络情况选择EGSM/DCS 或EGSM/PCS两种

### GPRS 设定 [功能表 9-7]

您可以选择开机或需要时两种情况。

### 开机 [功能表 9-7-1]

如果选择此菜单, 手机会自动注册到 GPRS 网络。启动 WAP 或 PC 拨号应用程序, 在手机和网络间建立连接, 即可进行数据传输。结束该应用程序后, GPRS 连接即会断开, 但 GPRS 网络的注册信息将会保持。

### 当需要时 [功能表 9-7-2]

如果选择此菜单, 则会在连接 WAP 服务时建立起 GPRS 连接, 并在断开 WAP 连接后结束。

### 恢复初始设定 [功能表 9-8]

您可以通过选择该功能表将手机恢复为预设配置。然后, 您需要安全密码启动该功能。



## 设定 [功能表 9]

内存状态 [功能表 9-9]  
您可以检查各个存储器的可用空间和内存使用情况。

## 附件

我们为你的手机准备了多种附件。您可以根据个人的通信要求来选择合适的附件。



### 充电器

当您不在办公室或家中时，可以使用此充电器为电池充电。



### 数据套件/CD

您可以将手机与PC相连，进行数据交换。



### 标准电池



### 耳机

用于免提操作。包括听筒和麦克风。

### 注意

- 确保使用正规的LG配件。
- 仿冒品或替代品及非原厂配件可能会让您丧失保修权益。
- 各个地区的配件可能不同；如有任何疑问，请与我们的地区服务公司或代理查证核实。

## 技术数据

### 常规

产品型号: KG238

系统: GSM 900 / DCS 1800 / PCS 1900

### 环境温度

最高: +55° C

最低: -10° C



浪潮乐金数字移动通信有限公司  
地址：中国山东烟台开发区长江路228号  
邮编：264006  
电话：(0535) 611-8318  
传真：(0535) 611-8317  
cn.wowlg.com  
<http://www.lge.com>