

Table des matières

Installation et connexion

Consignes de sécurité	C1
Accessoires	C4
Utilisation de la télécommande	C5
Rangement des câbles – En option	C6
Connexion des haut-parleurs – En option	C9
Désignation et fonctions des commandes	C10
Connexion aux matériels externes	C11
Branchement à un PC	C11
Réception de sorties RGB	C13
Réception du signal d'un magnétoscope ou d'un lecteur DVD	C14
Réception du signal d'un téléviseur haute définition (TVHD) (720p/1080i)	C15
Réception du signal d'un DVD (480i/576i)	C16
Réception du signal d'un DVI-D (CPTCDH) à partir du Boîtier décodeur magnétoscope / DVD	C17
Réception du signal de sortie AV	C18

Sélection de l'entrée et réglage des paramètres

Sélection et réglage de l'écran	C19
Mode de réglage de l'écran de l'OSD (Affichage à l'écran)	C22
Réglage de la couleur de l'écran	C23
Réglage de la fonction audio	C24
Sélection des options	C25
Réglage de l'Horloge, de la Phase et de la Position de l'écran	C29
Réglage des fonctions du mode PIP/POP/PBP (Multi écran)	C30

Divers

Dépannage	C32
Spécifications	C35



FRANÇAIS



est une marque commerciale de SRS Labs, Inc.
est une technologie incorporée sous licence de SRS Labs, Inc.

Consignes de sécurité

Veillez lire attentivement les mesures de sécurité ci-après avant d'utiliser cet appareil.

-  **Avertissement** Si vous ne tenez pas compte des messages d'avertissement, vous vous exposez à des blessures graves, à un accident, voire à un danger de mort.
-  **Notes** Si vous ne tenez pas compte de ces messages, vous vous exposez à des blessures légères ou vous risquez d'endommager l'appareil.

● Précautions lors de l'installation de l'appareil

Avertissement

- **Évitez d'installer l'appareil près d'une source de chaleur (convecteurs etc.)**
 - Vous pourriez provoquer un choc électrique, un incendie, le dysfonctionnement ou la déformation de l'appareil.
- **Gardez le matériel contenant des produits anti-humidité et l'emballage plastique extérieur hors de la portée des enfants.**
 - L'ingestion des produits anti-humidité est dangereuse. En cas d'ingestion accidentelle, faites régurgiter le patient et conduisez-le à l'hôpital le plus proche. De plus, l'emballage plastique peut provoquer l'étouffement. Gardez-le hors de la portée des enfants.
- **Ne placez aucun objet lourd sur l'appareil, ne vous asseyez pas dessus.**
 - Vous risqueriez d'endommager l'appareil, de le faire tomber et de vous blesser. Surveillez particulièrement les enfants.
- **Ne laissez pas le cordon d'alimentation ou le cordon du signal encombrer le passage.**
 - Vous pourriez trébucher et risqueriez de provoquer une décharge électrique ou un incendie, de vous blesser ou d'endommager votre appareil.
- **Installez l'appareil dans un endroit propre et sec.**
 - La poussière et l'humidité peuvent provoquer une décharge électrique, un incendie ou endommager votre appareil.
- **Si vous constatez que votre appareil dégage une odeur ou de la fumée ou s'il produit des bruits étranges, éteignez-le, débranchez le cordon d'alimentation et contactez le service technique.**
 - Si vous continuez d'utiliser l'appareil sans prendre les mesures nécessaires, vous pouvez provoquer une décharge électrique ou un incendie.
- **Si vous avez fait tomber l'appareil ou endommagé la structure, éteignez l'appareil, puis débranchez le cordon d'alimentation.**
 - Si vous continuez d'utiliser l'appareil sans prendre les mesures nécessaires, vous pouvez provoquer une décharge électrique ou un incendie. Contactez le service technique.
- **N'insérez aucun objet métallique (pièces de monnaie, barrettes à cheveux, baguettes, fil de fer) ou inflammable (papier, allumettes) dans l'appareil. Surveillez particulièrement les enfants.**
 - Vous pourriez provoquer une décharge électrique, un incendie ou vous blesser. En cas d'insertion d'un objet dans l'appareil, débranchez le cordon d'alimentation et contactez le service technique.

Notes

- **Assurez-vous que la grille de ventilation de l'appareil n'est pas obstruée. Réalisez l'installation en laissant suffisamment d'espace entre l'appareil et le mur (au moins 10 cm)**
 - Si vous installez l'appareil trop près du mur, il risquerait de se déformer, de chauffer et cela risquerait de provoquer un incendie.
- **Veillez à ne pas obstruer la grille de ventilation de l'appareil avec une nappe ou un rideau.**
 - Une surchauffe interne pourrait déformer l'appareil et déclencher un incendie.
- **Veillez à installer l'appareil sur un endroit plat et stable afin qu'il ne puisse pas tomber.**
 - S'il tombait, vous risqueriez de vous blesser ou d'endommager l'appareil.
- **Veillez à ne pas exposer l'appareil à de possibles perturbations électromagnétiques.**
- **Évitez d'exposer l'appareil à la lumière directe du soleil.**
 - Vous risqueriez d'endommager l'appareil.

● Précautions concernant l'alimentation

⚠ Avertissement

- **Assurez-vous de brancher l'appareil sur une prise reliée à la terre.**
 - Dans le cas contraire, vous risqueriez de vous électrocuter ou de vous blesser.
- **Veillez à utiliser uniquement la tension nominale qui figure sur l'appareil.**
 - Vous risqueriez d'endommager l'appareil ou de vous électrocuter.
- **En cas d'orage, débranchez le cordon d'alimentation ou le câble de signal.**
 - Vous risqueriez de vous électrocuter ou de déclencher un incendie.
- **Ne branchez pas plusieurs rallonges, appareils ou radiateurs électriques à une même prise. Utilisez une prise multiple reliée à la terre spécialement conçue pour les ordinateurs.**
 - Une surchauffe pourrait provoquer un incendie.
- **Ne touchez jamais la prise d'alimentation avec les mains humides. De plus, si la broche est humide ou couverte de poussière, séchez complètement la prise d'alimentation ou dépoussiérez-la.**
 - Dans le cas contraire, l'excès d'humidité pourrait provoquer une électrocution.
- **Débranchez l'appareil pendant les périodes d'inutilisation prolongées.**
 - L'accumulation de poussière peut provoquer un incendie et la détérioration du matériel isolant occasionner une décharge électrique, une fuite de courant ou un incendie
- **Veillez à insérer correctement le cordon d'alimentation dans la prise secteur.**
 - Dans le cas contraire, vous pourriez déclencher un incendie.
- **Tenez fermement la prise lorsque vous débranchez le cordon d'alimentation. Veillez à ne pas trop plier le cordon d'alimentation ou de placer des objets trop lourds dessus.**
 - Vous pourriez endommager la ligne électrique et provoquer une décharge électrique ou un incendie.
- **N'insérez aucun métal conducteur (comme une baguette métallique) dans l'une des extrémités du cordon d'alimentation lorsque l'autre extrémité est connectée à la prise secteur. De plus, ne touchez pas le cordon d'alimentation immédiatement après l'avoir branché à la prise secteur.**
 - Vous risqueriez de vous électrocuter.
- **Le cordon d'alimentation est utilisé comme système de déconnexion principal. Assurez-vous que la prise de courant est facilement accessible après installation.**

⚠ Notes

- **Ne débranchez pas le cordon d'alimentation lorsque l'appareil est en marche.**
 - Vous risqueriez de provoquer une décharge électrique et d'endommager votre appareil.

● Précautions à prendre si vous déplacez l'appareil

⚠ Avertissement

- **Assurez-vous que l'appareil est hors tension.**
 - Vous risqueriez de vous électrocuter ou d'endommager l'appareil.
- **Veillez à retirer tous les câbles avant de déplacer l'appareil.**
 - Vous risqueriez de vous électrocuter ou d'endommager l'appareil.

Consignes de sécurité

Notes

- **Veillez à ce que l'appareil ne subisse aucun choc lors du déplacement.**
 - Vous risqueriez de vous électrocuter ou d'endommager l'appareil.
- **Ne vous défaites pas de l'emballage. Utilisez-le pour déplacer l'appareil.**
- **Pour déplacer l'appareil, placez-le à la verticale et tenez-le fermement avec les deux mains.**
 - Si vous laissez tomber l'appareil, le choc peut provoquer une décharge électrique ou un incendie. Faites appel au service technique pour la réparation.

Précautions à prendre pour utiliser l'appareil

Avertissement

- **N'essayez pas de démonter, de réparer ou de modifier l'appareil vous-même.**
 - Vous risqueriez de provoquer une décharge électrique ou un incendie.
 - Faites appel au service technique pour toute révision, calibrage ou réparation.
- **N'utilisez pas d'eau ni d'autres substances inflammables (solvant ou benzène) pour nettoyer votre appareil. Vous risqueriez de provoquer une décharge électrique ou un incendie.**
- **Évitez d'exposer l'appareil à des projections d'eau.**
 - Vous risqueriez de provoquer une décharge électrique ou un incendie.

Notes

- **Ne placez ni ne stockez aucun produit inflammable près de l'appareil.**
 - Une fausse manipulation des produits inflammables peut provoquer une explosion ou un incendie.
- **Avant de nettoyer la surface du tube marron, débranchez le cordon d'alimentation, puis frotter délicatement avec un chiffon doux afin d'éviter les éraflures. Ne nettoyez pas votre appareil avec un chiffon humide.**
 - La pénétration d'eau peut provoquer une décharge électrique ou entraîner un dysfonctionnement de l'appareil.
- **Afin de protéger votre vue, ne regardez pas la télévision de manière prolongée.**
- **Veillez à ce que l'appareil soit toujours propre.**
- **Adoptez une position confortable et naturelle lorsque vous travaillez afin de relâcher vos muscles.**
- **Obligé-vous à faire une pause régulièrement en cas d'usage prolongé de l'appareil.**
- **N'appuyez pas sur la façade avec les mains ou avec des objets tranchants comme ongles, crayons ou stylos, vous risqueriez de rayer l'écran.**
- **Respectez la distance conseillée entre l'écran et vous même.**
 - Votre vue risquerait de diminuer.
- **Sélectionnez la résolution adéquate et réglez l'horloge conformément aux instructions du manuel de l'utilisateur.**
 - Votre vue pourrait diminuer.
- **Utilisez uniquement un produit spécial pour nettoyer l'appareil. (N'utilisez pas de benzène, de solvant ni d'alcool.)**
 - Vous risqueriez de déformer l'appareil.

Comment se défaire de cet appareil

- La lampe fluorescente utilisée dans cet appareil contient une petite quantité de mercure.
- **Ne jetez pas ce produit avec les ordures ménagères.**
 - Si vous souhaitez vous défaire de cet appareil, respectez les normes locales en vigueur.

Accessoires

Veillez vérifier que tous les accessoires sont inclus dans l'emballage.

*** L'appareil et les accessoires peuvent ne pas correspondre aux illustrations ci-après.**

Type : moniteur de bureau avec socle



Type : moniteur pour montage libre



OU

Appareil

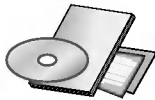

Guide de l'utilisateur/
CD Pilote / Cartes



Câble du signal D-Sub
de 15 broches



Câble su signal DVI-D



Cordon
d'alimentation



Câble audio (PC)

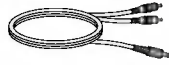

Câble audio RCA-PC



Télécommande / Piles

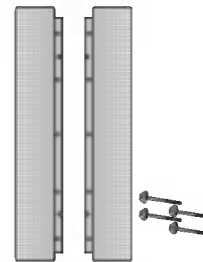

Kit d'enceintes / Vis
(Uniquement pour les modèles
avec enceintes intégrées)

FRANÇAIS

En option

Support de fixation mural

Veillez consulter le « Guide d'installation » ci-joint pour installer le support de fixation mural.

Insertion des piles dans la télécommande.

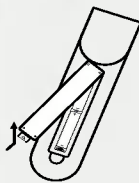

1. Ouvrez le capot du compartiment à piles.
2. Introduisez les piles en respectant les polarités (+/-).
3. Refermez le compartiment à piles.
 - Vous pouvez utiliser la télécommande à 7 mètres de distance et dans un angle de 30 degrés (gauche/droite) à l'intérieur du champ de l'unité réceptrice.
 - Veillez à ne pas jeter les piles usagées mais à utiliser les moyens de recyclage afin de protéger l'environnement.

Utilisation de la télécommande

● Désignation des touches de la télécommande

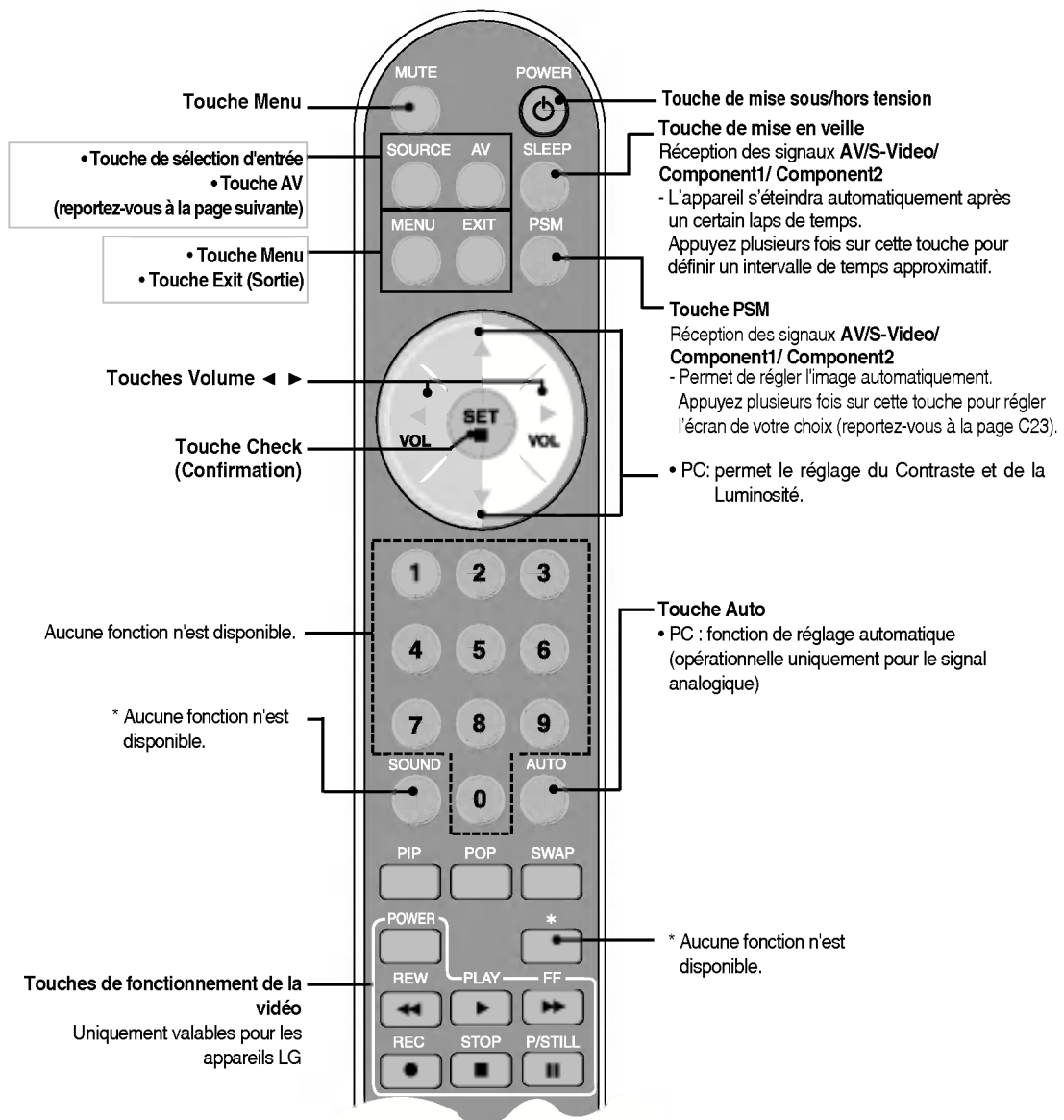

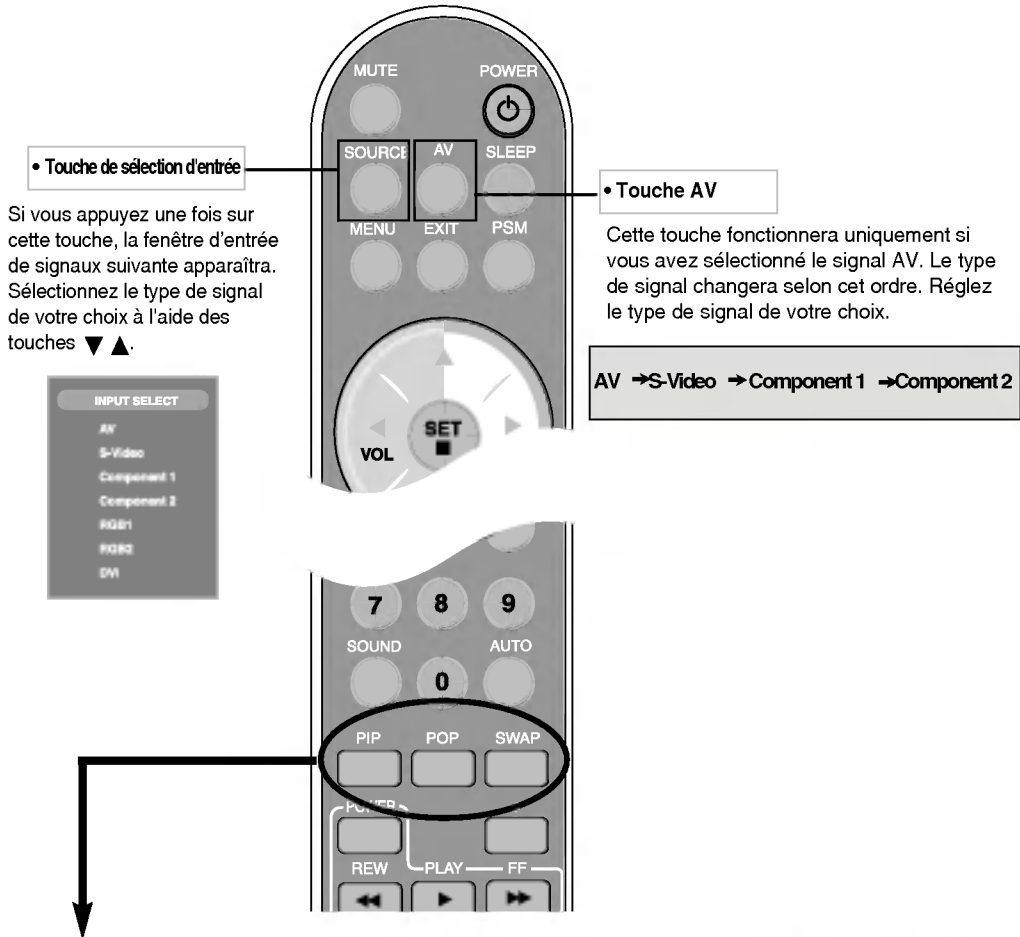
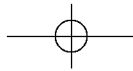

FRANÇAIS

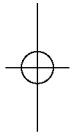
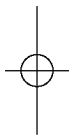

1. Touche PIP (Picture in Picture)

Si vous appuyez sur cette touche, le sous-écran passe au mode suivant :
: PETIT -> MOYEN -> GRAND -> ARRÊT.



PIP

2. Touche POP (Picture out Picture)

Si vous appuyez sur cette touche, le sous-écran passe au mode suivant :
: POP ACTIVÉ -> PBP (PLEIN) -> PBP (4:3) -> ARRÊT.



POP ACTIVÉ



PBP (PLEIN)

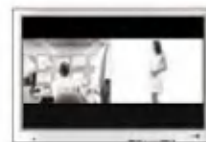

PBP (4:3)

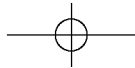

Utilisation de la télécommande

3. Touche SWAP (CHANGER)

Vous pouvez changer l'écran principal et les sous-écran lorsque vous utilisez la fonction PIP/POP/PBP.

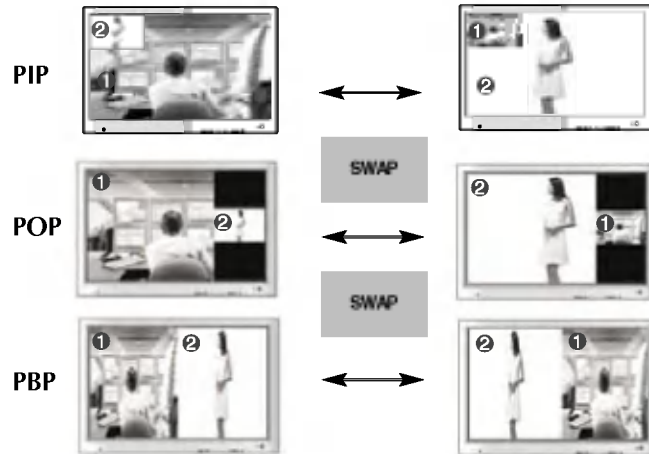

Lorsque « Input Signal 1 » apparaît sur l'écran principal, seul « Input Signal 2 » peut être affiché sur le sous-écran. En revanche, si l'écran principal affiche « Input Signal 2 », le sous-écran peut uniquement afficher « Input Signal 1 ». Vous pouvez permuter « Input Signal 1 » et « Input Signal 2 » à l'aide de la touche SWAP.

*La fonction PIP n'est pas disponible sur les modèles 480i, 576i et 1080i.

<Tableau des fonctions disponibles sous PIP/POP/PBP>

Ecran principal Sous-écran	AV	S-Video	COMPONENT 1	COMPONENT 2	RGB1	RGB2	DVI
AV	X	X	X	X	●	●	●
S-Video	X	X	X	X	●	●	●
COMPONENT 1	X	X	X	X	●	●	●
COMPONENT 2	X	X	X	X	●	●	●
RGB1	●	●	●	●	X	X	●
RGB2	●	●	●	●	X	X	●
DVI	●	●	●	●	●	●	X

Rangement des câbles – En option

* Uniquement pour les modèles avec socle

1. Retirez la **couverture du socle**. Pour cela, appuyez sur la base comme indiqué sur le schéma.

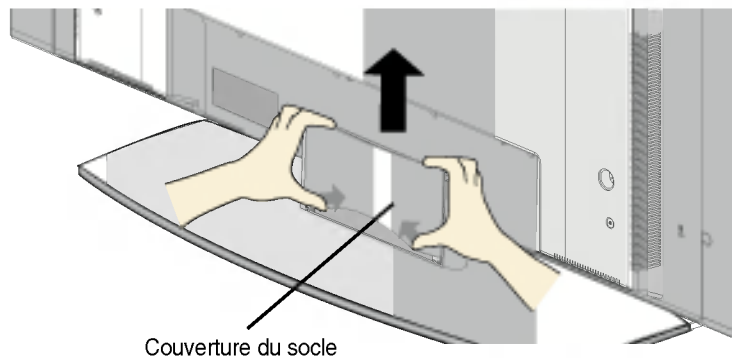

FRANÇAIS

2. Après avoir raccordé les câbles, emboîtez correctement la couverture dans les orifices du socle. Lorsque la couverture est correctement insérée, vous entendrez un clic.

Connexion des haut-parleurs – En option

* Uniquement pour les modèles avec enceintes intégrées

Utilisez les vis pour fixer les enceintes à l'arrière de l'appareil comme indiqué sur le schéma ci-dessous.

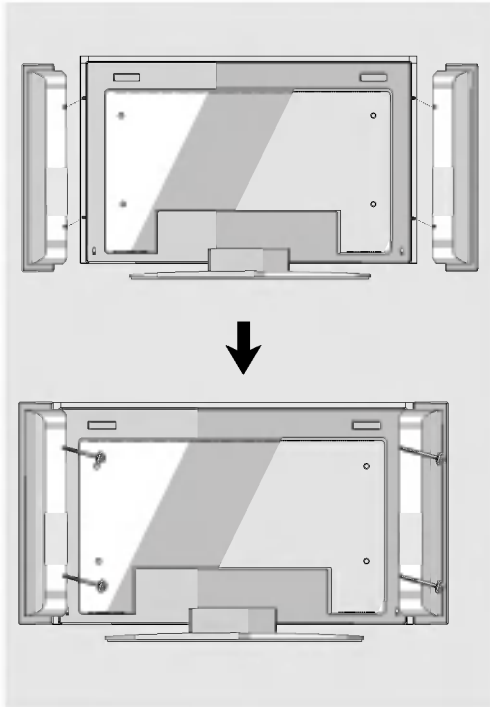

Lorsque les enceintes sont installées.

Désignation et fonctions des commandes

* Il se peut que l'image de l'appareil dans ce Mode d'emploi soit différente de l'image actuelle.

● Vue arrière

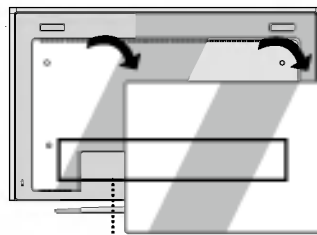

Couverture du panneau arrière
- Ouvrez la couverture du panneau arrière avant d'installer l'appareil.

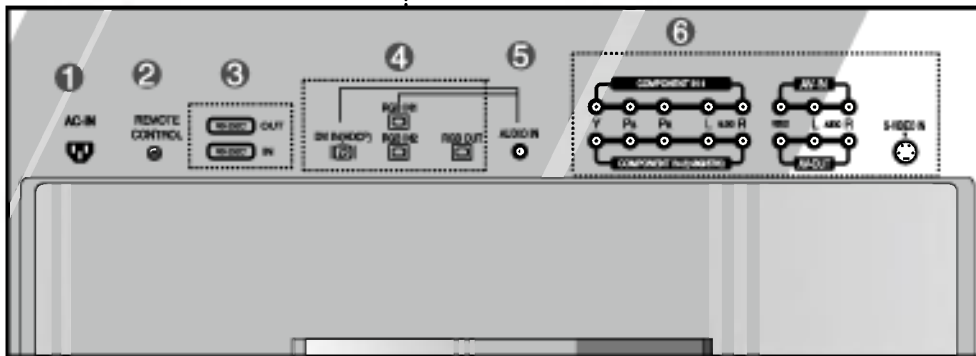

- ① Connecteur d'alimentation : connexion du cordon d'alimentation
- ② Port de la télécommande câblée
- ③ Ports série RS-232C
- ④ Prises d'entrée du PC
- ⑤ Prise audio du PC
: connexion du câble audio à la prise *LINE OUT (prise de sortie de ligne) de la carte audio du PC.
- ⑥ Ports AV

*LINE OUT

Borne utilisée pour se connecter au haut-parleur, y compris à un amplificateur (Amp) intégré. Veillez à contrôler la borne de connexion de la carte audio du PC avant de vous connecter. Si la sortie audio de la carte audio du PC n'a qu'une seule sortie de haut-parleur (Speaker Out), baissez le volume de votre PC. Si la sortie audio de la carte audio du PC admet une sortie de haut-parleur (Speaker Out), et une sortie de ligne (Line Out), passez en sortie de ligne à l'aide du cavalier de la carte (consultez le manuel de la carte audio).

Connexion aux matériels externes

■ ■ ■ Branchement à un PC

1 Vérifiez tout d'abord que l'ordinateur, l'appareil et les périphériques sont éteints. Raccordez alors le câble du signal d'entrée.

- (A) Raccordement avec le câble du signal d'entrée DVI.
- (B1) Raccordement avec le câble de signal d'entrée D-Sub. (PC1 compatible IBM)
- (B2) Raccordement avec le câble de signal d'entrée D-Sub. (PC2 compatible IBM)
- (C) Raccordement avec le câble de signal d'entrée D-Sub. (Macintosh)

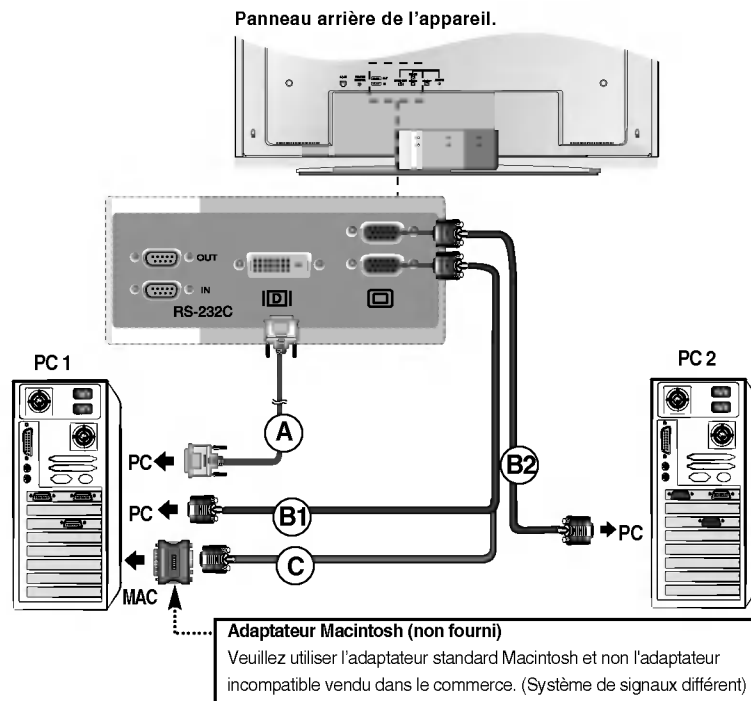

2 Raccordez le cordon d'alimentation.

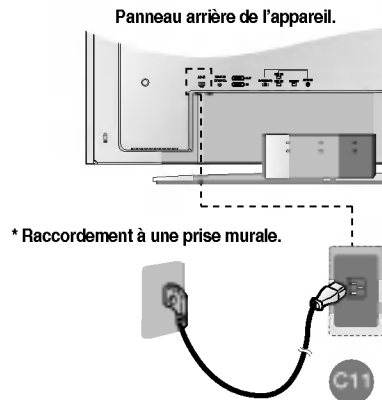

- 3 **A** Mettez l'appareil sous tension à l'aide de la touche de mise sous tension située sur l'appareil.

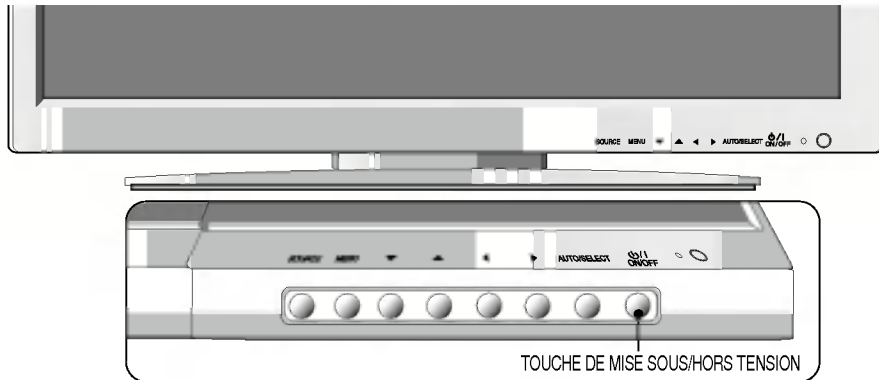

- B** Mettez votre PC sous tension.

- 4 Sélectionnez un signal d'entrée.
Appuyez sur la touche SOURCE de la télécommande pour sélectionner le signal d'entrée.

SOURCE → ▼▲ → SET

Ou appuyez sur la touche SOURCE située sur la façade de l'appareil.

SOURCE → ▼▲ → SELECT

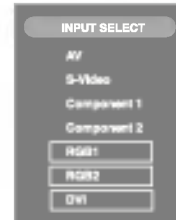

- A** Raccordement avec un câble de signal d'entrée DVI.
• Sélectionnez **DVI** : Signal numérique DVI-D
- Raccordement avec un câble de signal d'entrée D-Sub.
- B1 C** • Sélectionnez **RGB1** : Signal analogique D-Sub de 15 broches
- B2** • Sélectionnez **RGB2** : Signal analogique D-Sub de 15 broches

Remarque



• **Mode de raccordement de deux ordinateurs.**

Raccordez les câbles de signal (DVI et D-Sub) à chaque ordinateur.
Appuyez sur la touche SOURCE de la télécommande afin de sélectionner l'ordinateur que vous souhaitez utiliser.

• Branchez directement au mur une prise reliée à la terre ou une multiprise munie d'un conducteur de terre.

Connexion aux matériels externes

■ ■ ■ Réception de sorties RGB

Utilisez cette fonction lorsque vous affichez les entrées ANALOG RGB (RGB ANOLOGIQUES) entre un PC et un autre appareil.

- Pour utiliser différents appareils raccordés entre eux

Raccordez une des extrémités du câble de signal d'entrée (câble du signal D-Sub à 15 broches) au connecteur **RGB OUT** (Sortie RGB) de l'**appareil 1**, puis raccordez l'autre extrémité au connecteur **RGB INPUT** (Entrée RGB) d'autres appareils.

- Changez la **SOURCE** à **RGB1** lorsque vous souhaitez visualiser le signal d'entrée de **RGB1**, et sélectionnez **RGB2** lorsque vous souhaitez visualiser l'entrée de **RGB2**.

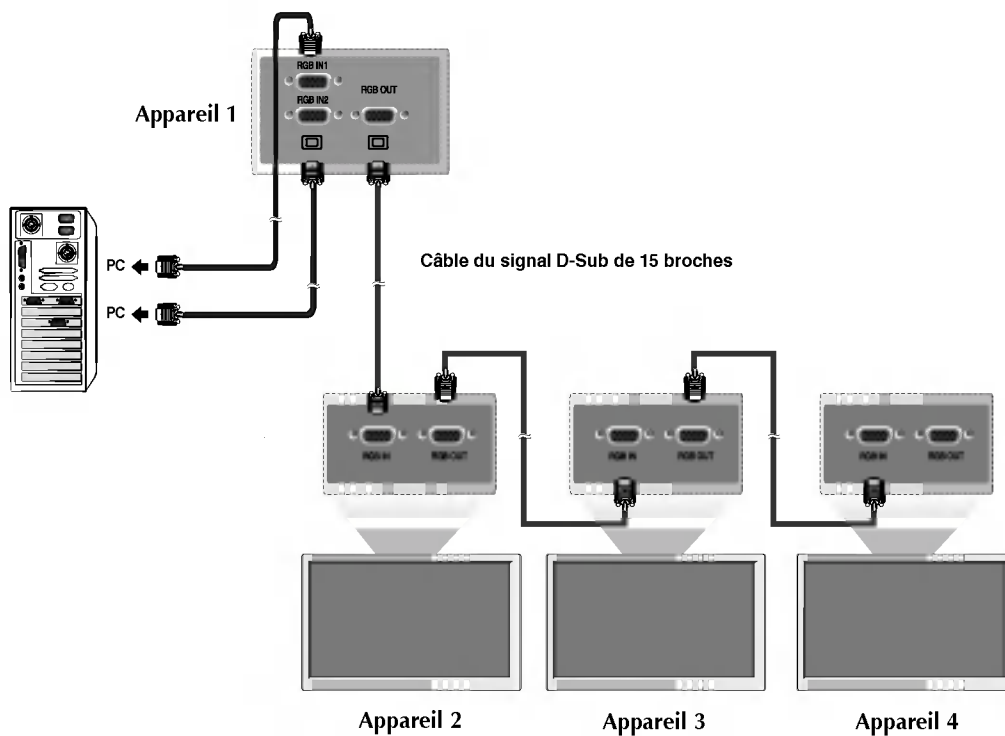

■ ■ ■ Réception du signal d'un magnéto-scope ou d'un lecteur DVD

1 Raccordez le câble vidéo comme indiqué sur le schéma ci-dessous, puis raccordez le cordon d'alimentation (voir page C11).

A Raccordement avec un câble RCA.

- Raccordez la borne d'entrée en respectant les codes de couleurs. (Vidéo – Jaune, Son (gauche) – Blanc, Son (droite) – Rouge)

B Raccordement avec un câble S-Video.

- Raccordez la borne d'entrée S-Video pour obtenir une qualité d'image optimale.

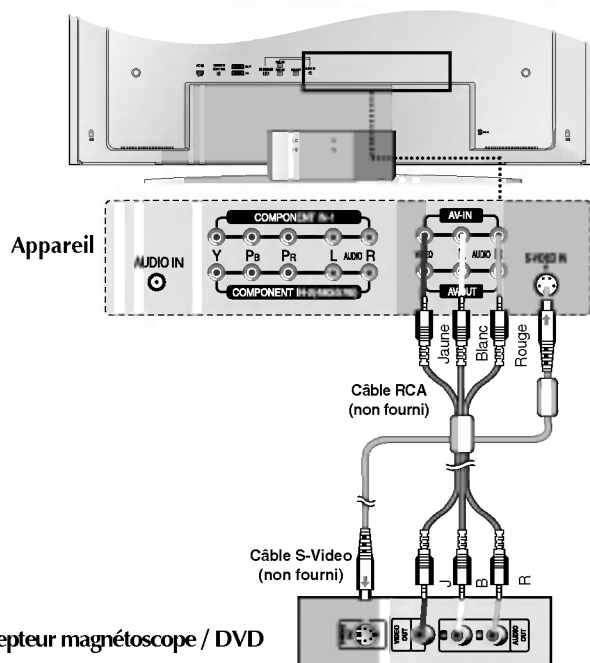

FRANÇAIS

2 Sélectionnez un signal d'entrée.

Appuyez sur la touche SOURCE de la télécommande pour sélectionner le signal d'entrée.

SOURCE → ▼▲ → SET

Ou appuyez sur la touche SOURCE située sur la façade de l'appareil.

SOURCE → ▼▲ → SELECT

A Raccordement avec un câble RCA.

- Sélectionnez AV.

B Raccordement avec un câble S-Video.

- Sélectionnez S-Video.

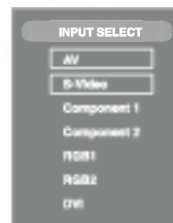

Connexion aux matériels externes

■ ■ ■ Réception du signal d'un téléviseur haute définition (TVHD) (720p/1080i)

1 Raccordez le câble vidéo/audio comme indiqué sur le schéma ci-dessous, puis raccordez le cordon d'alimentation (voir page C11).

- Raccordez la borne d'entrée en respectant les codes de couleurs.

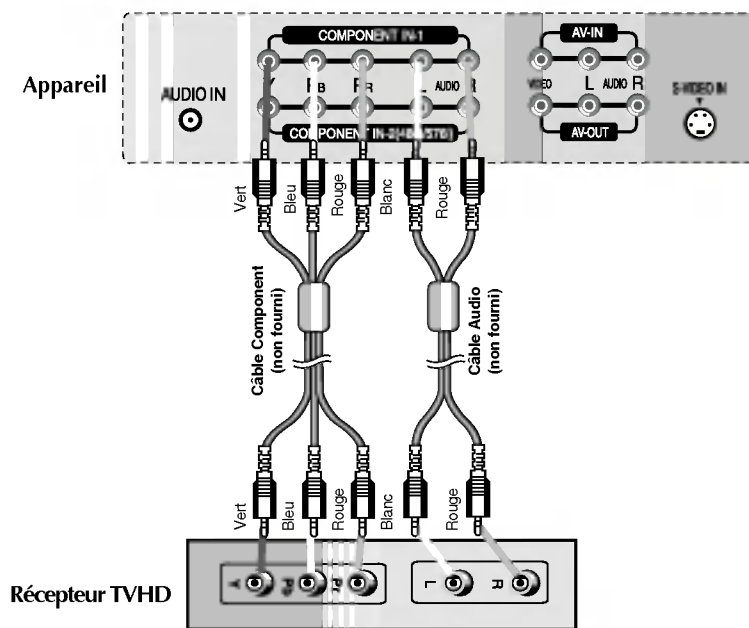

* Le terminal HDTV prend également en charge SDTV (480i/480p/576i/576p).

2 Sélectionnez un signal d'entrée.
Appuyez sur la touche SOURCE de la télécommande pour sélectionner le signal d'entrée.

SOURCE → ▼▲ → SET

Ou appuyez sur la touche SOURCE située sur la façade de l'appareil.

SOURCE → ▼▲ → SELECT

- Sélectionnez COMPONENT 1.

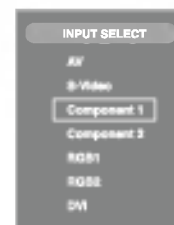

■ ■ ■ Réception du signal d'un DVD (480i/576i)

1 Raccordez le câble vidéo/audio comme indiqué sur le schéma ci-dessous, puis raccordez le cordon d'alimentation (voir page C11).

- Raccordez la borne d'entrée en respectant les codes de couleurs.

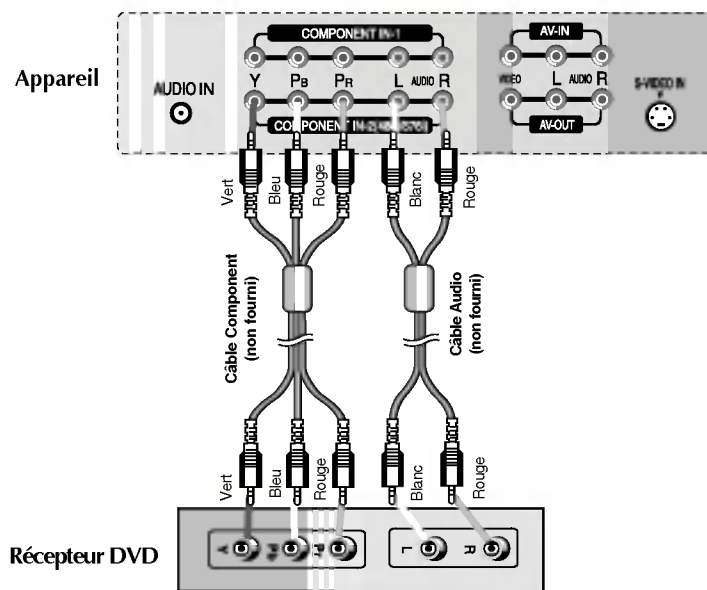

FRANÇAIS

2 Sélectionnez un signal d'entrée.
Appuyez sur la touche SOURCE de la télécommande pour sélectionner le signal d'entrée.

SOURCE → ▼▲ → SET

Ou appuyez sur la touche SOURCE située sur la façade de l'appareil.

SOURCE → ▼▲ → SELECT

- Sélectionnez COMPONENT 2.

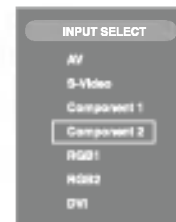

Connexion aux matériels externes

■ ■ ■ Réception du signal d'un DVI-D (CPTCDH) à partir du Boîtier décodeur magnétoscope / DVD

- 1 Raccordez le câble vidéo/audio comme indiqué sur le schéma ci-dessous, puis raccordez le cordon d'alimentation (voir page C11).

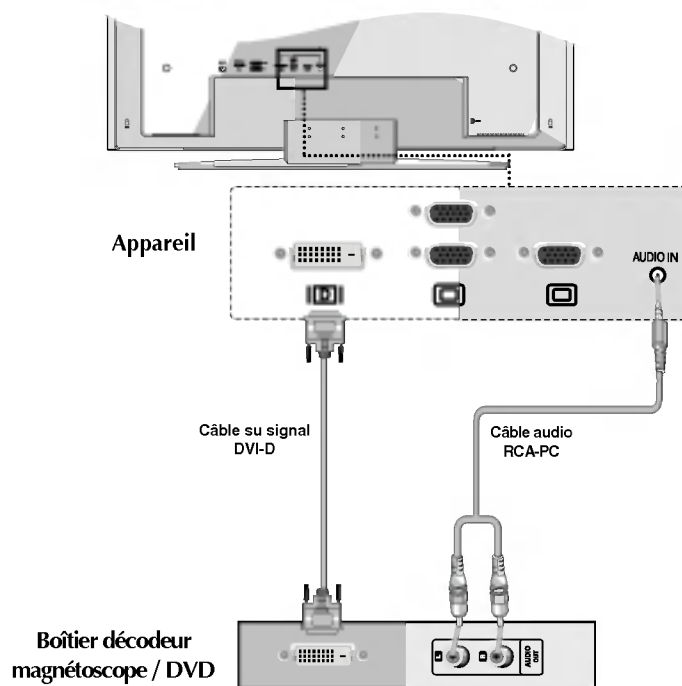

- 2 Sélectionnez un signal d'entrée.
Appuyez sur la touche SOURCE de la télécommande pour sélectionner le signal d'entrée.

SOURCE → ▼▲ → SET

Ou appuyez sur la touche SOURCE située sur la façade de l'appareil.

SOURCE → ▼▲ → SELECT

- Sélectionnez DVI.



■ ■ ■ Réception du signal de sortie AV

Connexion à un dispositif externe lors de l'enregistrement d'une émission.

- Lorsque vous réglez le signal d'entrée de l'écran principal sur « AV (CVBS) », vous pouvez transmettre le signal que vous êtes en train de regarder au terminal de sortie AV.

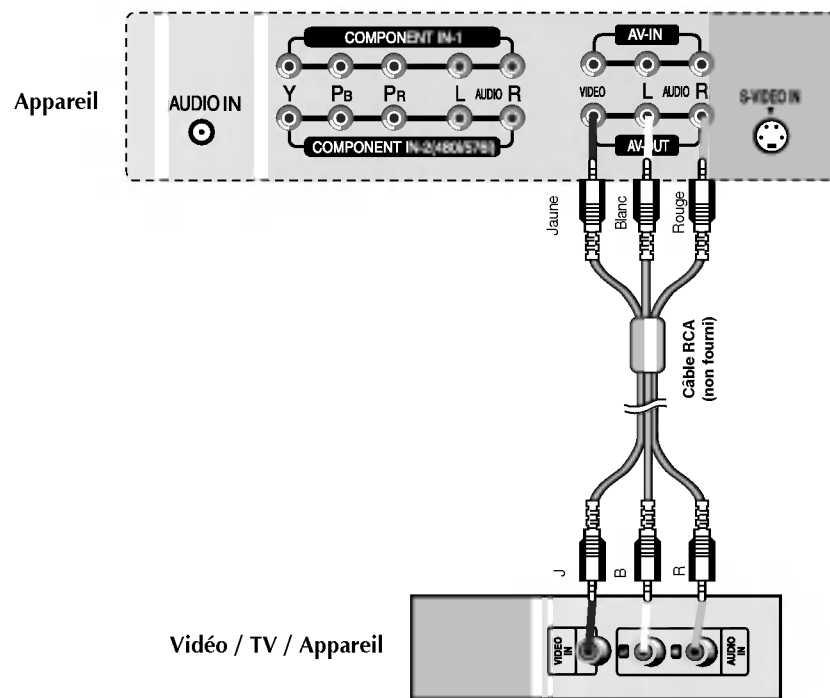

FRANÇAIS

Sélection et réglage de l'écran

● Désignation des touches dans le réglage de l'écran de l'unité.

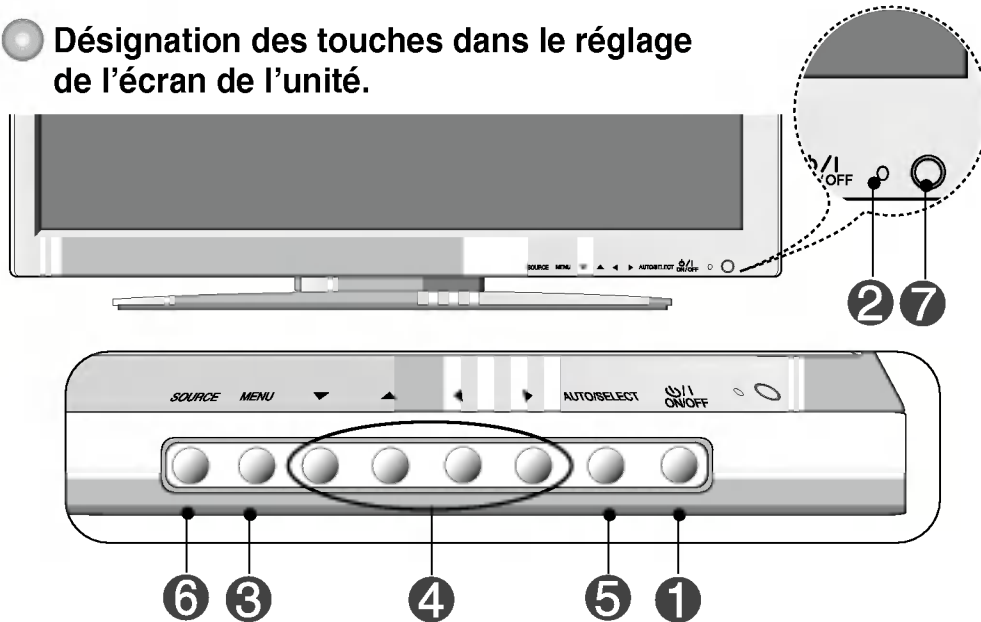

- 1** **Touche de mise sous/hors tension** • Appuyez sur cette touche pour mettre l'appareil sous tension. Appuyez à nouveau sur cette touche pour le mettre hors tension.
- 2** **Voyant d'alimentation** • Ce voyant s'allume en vert lorsque l'affichage fonctionne normalement (mode Marche). Si l'affichage est en mode veille (économie d'énergie), la couleur de ce voyant passe à l'orange.
- 3** **Touche MENU** • Utilisez cette touche pour montrer ou cacher le menu à l'écran (OSD).
- 4** **Touche de sélection et de réglage de l'OSD** • Utilisez cette touche pour sélectionner une icône ou pour régler les paramètres dans le menu OSD.
- ▼▲ • Utilisez cette touche pour contrôler directement la luminosité et le contraste du signal PC (RGB1, RGB2 / DVI).
- ◀▶ • Permet de régler le volume.



● Désignation des touches dans le réglage de l'écran de l'unité.

5 Touche AUTO/SELECT [Pour signal analogique PC]

Auto réglage en cours

[Autres signaux]

- Le signal et l'information du mode en cours s'afficheront.

6 Touche SOURCE SOURCE → ▼▲ → AUTO/SELECT

- Permet de sélectionner le signal d'entrée

AV	Vidéo composite
S-Video	Vidéo indépendante
Component 1	TVHD
Component 2	DVD
RGB1	Signal analogique D-Sub de 15 broches
RGB2	Signal analogique D-Sub de 15 broches
DVI	Signal numérique DVI

INPUT SELECT





AV
S-Video
Component 1
Component 2
RGB1
RGB2
DVI

FRANÇAIS

7 ● • L'unité qui reçoit le signal de la télécommande.

Sélection et réglage de l'écran

● Menu OSD (affichage à l'écran)

Icône	Description des fonctions
 IMAGE	Réglage de la luminosité, du contraste et de la couleur selon les préférences de l'utilisateur.
 SON	Réglage de la fonction audio.
 SPÉCIAL	Réglage de l'état de l'écran selon les circonstances.
 SCREEN	Permet de régler l'écran de la vidéo.
 PIP/POP/PBP	Réglage de la fonction du mode PIP/POP/PBP.

Remarque



OSD (affichage à l'écran)

La fonction OSD vous permet de régler le menu de l'écran à votre convenance car celle-ci est pourvue d'une présentation graphique.

Mode de réglage de l'écran de l'OSD (Affichage à l'écran)

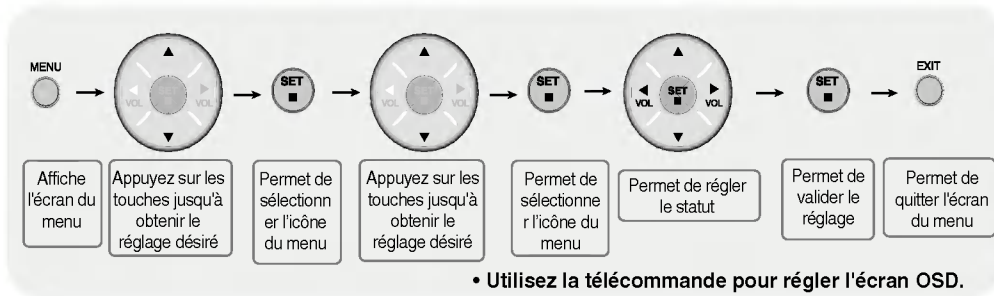

- 1 Appuyez sur la touche **MENU**. Le menu principal de l'OSD apparaît.
- 2 Pour accéder à une commande, utilisez les touches ▼ ▲.
- 3 Lorsque l'icône souhaité est sélectionné, appuyez sur la touche **SET**.
- 4 Utilisez les touches ▼ ▲ ◀ ▶ pour régler l'élément au niveau désiré.
- 5 Validez les changements en appuyant sur la touche **SET**.
- 6 Quittez l'OSD en appuyant sur la touche **EXIT**.

Mode de réglage automatique de l'écran

Vous devez régler l'affichage de l'écran lorsque vous connectez l'appareil à un nouvel ordinateur ou lorsque vous changez de mode. Reportez-vous à la section suivante pour régler un écran optimal.

Auto réglage en cours

Appuyez sur la touche **AUTO/SELECT** (touche **AUTO** de la télécommande) dans le signal analogique du PC. Un statut d'écran optimal sera alors sélectionné qui convient au mode en cours.

Si le réglage n'est pas satisfaisant, vous devez régler la position de l'écran, de l'horloge et de la phase dans le menu OSD.

Sélection et réglage de l'écran

Réglage de la couleur de l'écran

PSM



Seulement entrée **AV / S-Video / Component 1 / Component 2**

La fonction **PSM** permet de régler automatiquement la qualité de l'image de l'écran selon l'environnement d'usage AV.

- **Dynamique** : sélectionnez cette option pour afficher une image nette.
- **Standard** : le statut d'affichage de l'écran le plus utilisé et le plus naturel .
- **Doux** : sélectionnez cette option pour afficher une image douce.
- **Jeux** : sélectionnez cette option pour bénéficier d'une image dynamique lorsque vous jouez à un jeu.
- **Utilisateur** : sélectionnez cette option pour utiliser les réglages définis par l'utilisateur.



Contraste

Permet de régler le contraste de l'écran.

Luminosité

Permet de régler la luminosité de l'écran.

Couleur

Permet de régler la couleur de l'écran selon la préférence de l'utilisateur.

Brillance

Permet de régler la netteté de l'écran.

Teinte

Permet de régler la teinte de l'écran selon la préférence de l'utilisateur.

ACC



Permet de sélectionner le couleur par défaut.

- **Chaud** : blanc légèrement rougeâtre.
- **Plat** : blanc légèrement bleuâtre.
- **Froid** : blanc légèrement violacé.

Remarque



Si l'entrée sélectionnée est **RGB1,2** (D-Sub analogique) ou **DVI** (DVI numérique), les éléments qui peuvent être ajustés dans la fonction **ACC** sont des températures de couleurs (6500K / 9300K / 3600K).

Si le paramètre **PSM** dans le menu **IMAGE** est réglé sur **Dynamique**, **Standard**, **Doux** ou **Jeux**, les menus suivants s'ajusteront automatiquement.

Réglage de la couleur de l'écran

ACC



Seulement entrée **RGB1, 2 / DVI**

- **6500K/9300K/3600K**

Permet de sélectionner la couleur par défaut.
6500K: blanc légèrement rougeâtre.
9300K: blanc légèrement bleuâtre.
3600K: blanc légèrement ambre.

- **Utilisateur** : sélectionnez cette option pour utiliser les réglages définis par l'utilisateur.



- **Contraste**

Permet de régler le contraste de l'écran.

- **Luminosité**

Permet de régler la luminosité de l'écran.

- **Rouge / Vert / Bleu**

Réglez les niveaux de couleur de votre choix.

FRANÇAIS

Réglage de la fonction audio

EZ Audio



La meilleure qualité de son sera sélectionnée automatiquement selon le type de vidéo que vous êtes en train de regarder.

- **Plat**
Son le plus naturel et élevé.
- **Musique**
Sélectionnez cette option pour bénéficier d'un son original pendant que vous écoutez de la musique.
- **Cinéma**
Sélectionnez cette option pour bénéficier d'un son sublime.
- **Parole**
Sélectionnez cette option pour regarder des émissions de sport.
- **Usager**
Sélectionnez cette option pour utiliser les réglages définis par l'utilisateur.

Balance Utilisez cette fonction pour équilibrer le son dans les enceintes gauche et droite.

AVL Permet de régler automatiquement les volumes de son inégaux de tous les canaux ou de tous les signaux au niveau le plus approprié. Pour utiliser cette fonction, sélectionnez MARCHE.

SRS WOW Réglez le menu SRS WOW sur Marche.
La fonction SRS WOW reproduit le son mono ou stéréo à l'aide des effets de surround dynamiques. Vous bénéficierez ainsi d'un son profond et riche. Si vous réglez SRS WOW sur Marche, les paramètres audio de l'utilisateur ne peuvent pas être ajustés.

Remarque

lorsque vous êtes connectés à l'ordinateur et le paramètre « **EZ Audio** » du menu audio est **Plat**, **Musique**, **Cinéma** ou **Parole**, les menus disponibles sont **Balance**, **AVL** et **SRS WOW**.

Sélection et réglage de l'écran



Sélection des options

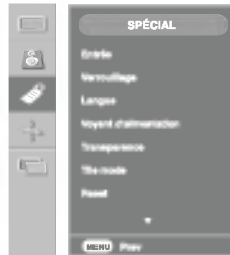

Entrée



Si vous appuyez une fois sur cette touche, la fenêtre d'entrée de signaux suivante apparaîtra. Sélectionnez le type de signal de votre choix à l'aide de la touche ▼▲.

Verrouillage

Utilisez les touches ▼▲ pour sélectionner **Oui** ou **Non**. Il est possible de configurer la fonction Set de manière à ce que vous ne puissiez l'utiliser qu'avec la télécommande. Cette caractéristique permet d'interdire éventuellement l'utilisation du téléviseur.

Afin de bloquer le réglage du menu OSD, activez le verrouillage de sécurité pour les enfants.

Pour déverrouiller la sécurité, suivez les étapes suivantes :

- Appuyez sur la touche **MENU** de la télécommande et réglez le **Verrouillage enfant** sur « **non** ».

Langage

Permet de choisir la langue dans laquelle les noms de commandes sont affichées.

Voyant d'alimentation

Utilisez cette fonction pour régler le voyant d'alimentation à l'avant du moniteur sur **Oui** ou **Non**. Si vous sélectionnez **Non**, il s'éteindra. Si vous sélectionnez **Oui**, le voyant d'alimentation s'allumera automatiquement.

Transparence

Permet de régler la transparence de l'écran du menu OSD.



Sélection des options

• Pour utiliser cette fonction

- Elle doit être affichée avec plusieurs autres produits.
- Elle doit être réglée de façon à pouvoir être connectée à RS232C ou RGB OUT.

Tile mode



Ce mode est utilisé pour agrandir l'écran. Il est également utilisé sur plusieurs appareils afin de visualiser

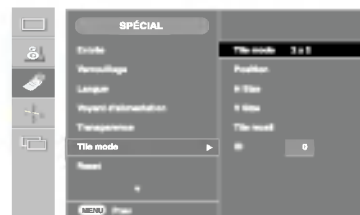

l'écran en Mosaïque. Choisissez l'alignement en Mosaïque et réglez l'identificateur de l'appareil pour définir l'emplacement.

* C'est seulement après avoir appuyé sur la touche SET que les réglages définis seront enregistrés.



• Position

L'emplacement de l'écran peut être réglé dans le menu Position (Position) en réglant la taille du biseau.

* Si vous quittez le menu après avoir effectué les changements, les réglages seront enregistrés.



• H Size

Permet de régler la taille horizontale de l'écran en tenant compte la taille du biseau.

• V Size

Permet de régler la taille verticale de l'écran en tenant compte la taille du biseau.

• Tile recall

Fonction qui permet d'initialiser et de libérer le mode Mosaïque.

Tous les réglages de la Mosaïque s'annulent si vous sélectionnez Tile Recall (Rappel Mosaïque) et l'écran retourne au mode Full (Plein Écran).

• ID

Sélectionnez l'emplacement de la Mosaïque en définissant un identificateur.

FRANÇAIS

Sélection et réglage de l'écran



Sélection des options

• Tile mode

- Mode Mosaïque : ligne x colonne (l = 1, 2, 3, 4 c = 1, 2, 3, 4)
- 4 x 4 disponible.
- Il est également possible de configurer un écran d'intégration ainsi qu'un affichage indépendant.



- Mode Mosaïque (appareil 1 ~ 4) : l(2) x c(2)

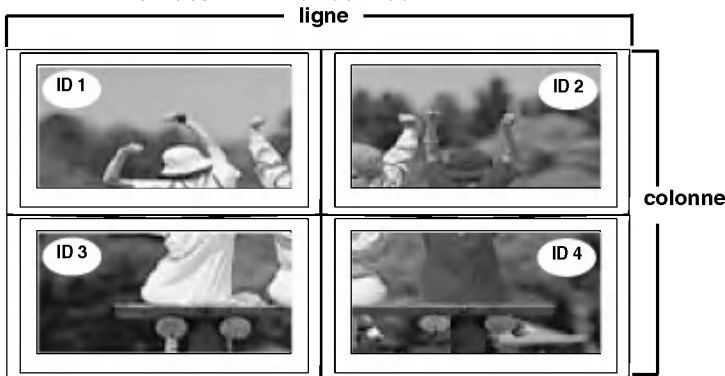

- Mode Mosaïque (appareil 1 ~ 9) : l(3) x c(3)

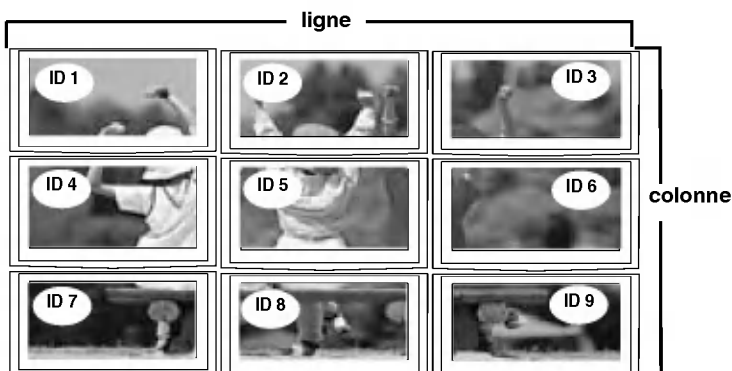



Sélection des options

- Mode Mosaïque (appareil 1 ~ 2) : l(2) x c(1)

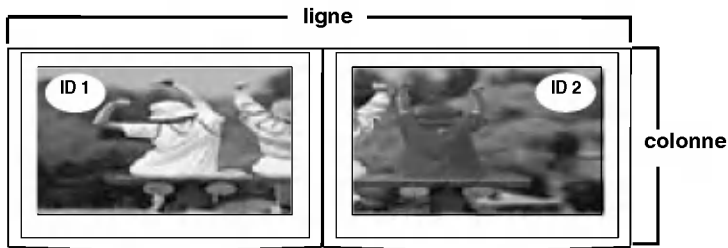

Reset Utilisez cette fonction pour revenir aux réglages de l'appareil par défaut. La sélection de la langue ne sera cependant pas initialisée.

FRANÇAIS



Sélection des options

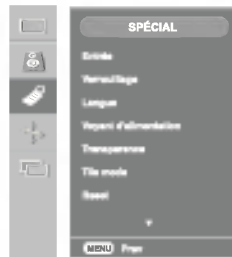

Set ID

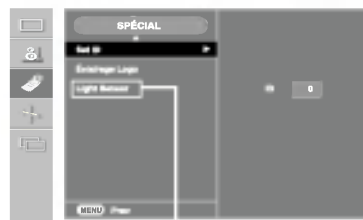

En option (modèle de 46 pouces uniquement)

Il est possible d'attribuer un numéro d'identification unique à chaque appareil lorsque la visualisation se fait au moyen de plusieurs moniteurs. Indiquez le numéro (de 0 à 99) en utilisant les touches ▼▲, puis quitter le menu. Utilisez le numéro d'identification attribué pour contrôler individuellement chaque moniteur au moyen du programme de contrôle du moniteur.

Éclairage Logo

Utilisez cette fonction pour régler l'Éclairage Logo à l'avant du moniteur sur **Oui** ou **Non**. Si vous sélectionnez **Oui**, l'éclairage sera automatiquement activé.

Light Sensor
(*modèle de 46 pouces uniquement)

Utilisez cette fonction pour régler le capteur lumineux à l'avant du moniteur sur **On** (Marche) ou **Off** (Arrêt). Si vous sélectionnez **On**, le capteur s'allumera automatiquement.

Sélection et réglage de l'écran



Réglage de l'Horloge, de la Phase et de la Position de l'écran



ARC

Pour sélectionner le format de l'image.

<Seulement entrée AV / S-Video / Component 1, 2>

<Seulement entrée RGB1, 2 / DVI >



* Lorsque le signal d'entrée **Component 1** est de 720p ou de 1080i, la fonction Spectacle n'est pas disponible.

Auto-configuration

Cette touche sert au réglage automatique de la position, de l'horloge et de la phase de l'écran. Cette fonction ne convient que pour l'entrée du signal analogique (seulement entrée RGB1/RGB2).

Horloge

Cette fonction permet de minimiser les barres verticales ou les striures qui apparaissent sur le fond de l'écran. La taille horizontale de l'écran changera également. Cette fonction ne convient que pour l'entrée du signal analogique (seulement entrée RGB1/RGB2).

Phase

Permet de régler l'angle de l'écran. Cet élément vous permet de supprimer le bruit horizontal et d'affiner la dureté de l'image. Cette fonction ne convient que pour l'entrée du signal analogique (seulement entrée RGB1/RGB2).

Position



Permet de régler la position de l'écran (entrée RGB1/RGB2 uniquement).

Appuyez sur la touche ► pour afficher le sous-menu pour régler la position.

- ◀ Gauche Pour déplacer la position de l'écran
- ▶ Droite horizontalement.
- ▲ Haut Pour déplacer la position de l'écran
- ▼ Bas verticalement.

Réglage des fonctions du mode PIP/POP/PBP (Multi écran)



FRANÇAIS

Marche/Arrêt



PIP

Après avoir sélectionné **PIP** sous le menu **PIP Marche/Arrêt**, vous pouvez régler les éléments du menu suivants.

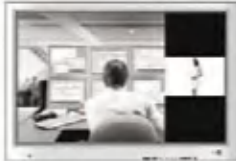

POP

Après avoir sélectionné **POP** sous le menu **POP Marche/Arrêt**, vous pouvez régler les éléments du menu suivants.



PBP

Après avoir sélectionné **PBP** sous le menu **PBP Marche/Arrêt**, vous pouvez régler les éléments du menu suivants.

Source

Permet de sélectionner un signal d'entrée pour PIP/POP/PBP.

Taille

Permet de régler la taille de l'écran PIP/POP/PBP (PIP : Petit, Moyen, Grand / PBP : Plein, 4:3).

Image

Permet de régler l'image de l'écran PIP/POP/PBP ; appuyez sur la touche ► pour afficher le sous-menu pour régler l'image de PIP/POP/PBP. Utilisez les touches ◀ ► pour régler l'élément au niveau désiré. Il se peut que les éléments du sous-menu changent selon le type de source.



■ Contraste

Réglage du contraste de l'écran PIP/POP/PBP.

■ Luminosité

Réglage de la luminosité de l'écran PIP/POP/PBP.

■ Couleur

Réglage de la couleur de l'écran PIP/POP/PBP.

■ Teinte

permet de régler la teinte de l'écran selon la préférence de l'utilisateur
Cette fonction n'est disponible qu'en mode NTSC.

* Le sous-menu peut changer selon le type de signal d'entrée.

Son

Permet d'activer ou de désactiver le son de PIP/POP/PBP

Sélection et réglage de l'écran

Réglage des fonctions du mode PIP/POP/PBP (Multi écran)

Position



Permet de régler la position de l'écran PIP.

Changer

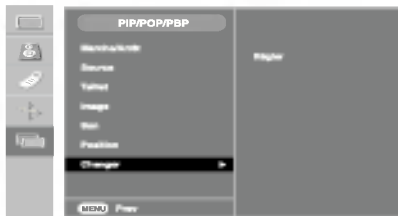

Pour changer l'écran principal et le sous-écran au mode PIP/POP/PBP.

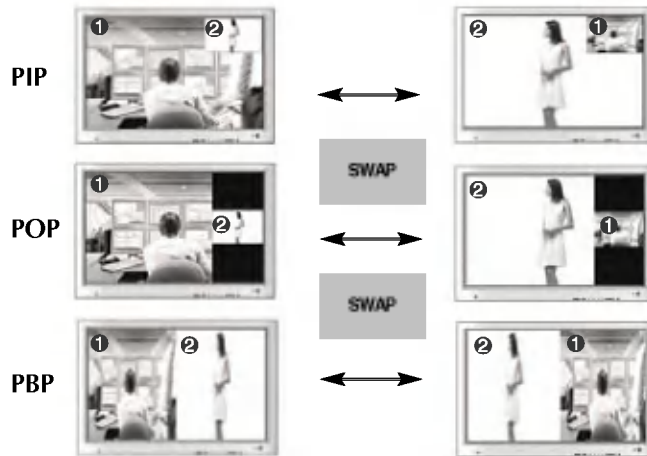

Dépannage

Aucune image ne s'affiche

- Le cordon d'alimentation de l'appareil est-il bien connecté ?
 - Le voyant d'alimentation s'allume-t-il ?
 - L'appareil est sous tension, le voyant d'alimentation est allumé, mais l'écran reste noir.
 - Le voyant d'alimentation est-il couleur ambre ?
 - Le message « Coupure » apparaît-il à l'écran ?
 - Le message « Vérifier signal » apparaît-il à l'écran ?
- Vérifiez que le cordon d'alimentation est correctement connecté à la prise.
 - Vérifiez que l'interrupteur d'alimentation est allumé.
 - Réglez à nouveau la luminosité et le contraste.
 - Si l'appareil est en mode Gestion alim., faites bouger la souris ou appuyez sur n'importe quelle touche.
 - Le signal du PC (carte graphique) est hors de la plage de fréquence verticale et horizontale de l'appareil. Réglez la fréquence en vous reportant aux Spécifications de ce mode d'emploi.
 - * **Résolution maximale**
 - Modèle de 32 / 37 / 42 pouces
RGB1 / RGB2 : 1600 x 1200 @60Hz
DVI : 1360 x 768 @60Hz
 - Modèle de 46 pouces
RGB1 / RGB2 : 1920 x 1080 @60Hz
DVI : 1920 x 1080 @60Hz
 - Le câble du signal entre le PC et l'appareil n'est pas connecté. Vérifiez le câble du signal.
 - Appuyez sur le menu SOURCE sur la télécommande afin de vérifier le signal d'entrée.

FRANÇAIS

Le message « Unknown Product » (Appareil inconnu) apparaît à l'écran lorsque l'appareil est connecté.

- Avez-vous installé le pilote ?
- Installez le pilote, fourni avec l'appareil, ou téléchargez-le du site Web (<http://www.lge.com>).
 - Vérifiez que la fonction plug&play est disponible (reportez-vous au manuel de l'utilisateur de la carte graphique).

Le message « Verrouillage commandes » apparaît à l'écran.

- Le message « Verrouillage commandes » apparaît lorsque vous appuyez sur la touche Menu.
- La fonction de verrouillage des commandes vous permet d'éviter de changer accidentellement les réglages de l'affichage à l'écran. Pour déverrouiller les commandes, appuyez simultanément sur la touche Menu et sur la touche ► pendant quelques secondes. (Vous ne pouvez pas définir cette fonction avec les touches de la télécommande. Vous ne pouvez la définir que sur l'appareil.) Vérifiez que le cordon d'alimentation est correctement connecté à la prise.

Remarque



- * **Fréquence verticale** : Pour permettre à l'utilisateur de voir l'écran de l'appareil, les images de l'écran devraient changer dix fois chaque seconde comme une lampe fluorescente. La fréquence verticale ou de rafraîchissement représente le nombre de fois que l'image s'affiche par seconde. L'unité est le hertz.
- * **Fréquence horizontale** : L'intervalle horizontal représente le temps que met une ligne verticale à s'afficher. Lorsque 1 est divisé par l'intervalle de fréquence, le nombre de lignes horizontales affichées chaque seconde peut être tabulé comme fréquence horizontale. L'unité est le hertz.

Dépannage

L'image de l'écran semble anormale.

- La position de l'écran est-elle incorrecte ?
 - Signal analogique D-Sub – Appuyez sur la touche « AUTO » de la télécommande pour sélectionner automatiquement le statut optimal de l'écran qui convient au mode en cours. Si le réglage n'est pas satisfaisant, utilisez le menu Position de l'affichage à l'écran.
 - Vérifiez que l'appareil prend en charge la résolution et la fréquence de la carte graphique. Si la fréquence n'est pas comprise dans la plage de fréquence, réglez-la selon la résolution recommandée sur le panneau de contrôle – Display – Menu Setting (Configuration).
- De fines lignes apparaissent-elles sur le fond de l'écran ?
 - Signal analogique D-Sub – Appuyez sur la touche « AUTO » de la télécommande pour sélectionner automatiquement le statut optimal de l'écran qui convient au mode en cours. Si le réglage n'est pas satisfaisant, utilisez le menu Horloge de l'affichage à l'écran.
- Du bruit horizontal apparaît ou les caractères sont brouillés.
 - Signal analogique D-Sub – Appuyez sur la touche « AUTO » de la télécommande pour sélectionner automatiquement le statut optimal de l'écran qui convient au mode en cours. Si le réglage n'est pas satisfaisant, utilisez le menu Phase de l'affichage à l'écran.
- Impossible de régler la position verticale et horizontale dans le menu Zoom.
 - Vérifiez que la valeur du Zoom est réglée sur 0. Si c'est le cas, vous ne pouvez pas régler la valeur de la position H/V.
- La taille de l'écran se règle automatiquement lorsque vous vous connectez à un PC.
 - Si vous n'êtes pas en mode de plein écran lorsque vous vous connectez à un PC, exécutez PIP/POP/PBP pour passer en mode de plein écran.
- La luminosité n'est pas la même dans le menu principal et dans le sous-menu lorsque vous vous connectez à un PC.
 - Vous ne pouvez pas régler la luminosité et la teinte dans l'écran du menu PIP/POP/PBP pour le sous-écran dans les menus PIP/POP/PBP. Veuillez noter que la luminosité peut être différente dans le sous-écran.
- L'écran ne s'affiche pas normalement.
 - L'entrée du signal adéquate n'est pas connectée au port du signal. Connectez le câble du signal qui correspond au signal d'entrée de la source.

Une rémanence apparaît sur l'appareil.

- Une rémanence apparaît lorsque vous éteignez l'appareil.
 - Si vous laissez une image fixe à l'écran pendant un long moment, ils se peut que les pixels se détériorent rapidement. Utilisez la fonction d'économiseur d'écran.

Mauvais fonctionnement de la fonction audio.

- Absence de son
- Aucun son n'est disponible lorsque le mode PIP/POP/PBP est activé.
- Le son est trop terne.
- Le son est trop bas.
- Vérifiez que le câble audio est correctement connecté.
- Réglez le volume.
- Vérifiez que le son est correctement réglé.
- Vérifiez que le son est réglé sur Marche dans le menu PIP/POP/PBP.
- Égaliser correctement le son.
- Réglez le volume.

La fonction pour régler la taille de l'écran dans le menu OSD ne fonctionne pas.

- La fonction pour régler la taille de l'écran dans le menu OSD ne fonctionne pas.
- Vérifiez que la fonction PIP/POP/PBP est activée. Si la fonction PIP/POP/PBP est activée, il se peut que la fonction pour régler la taille de l'écran ne fonctionne pas.

La couleur de l'écran n'est pas normale.

- L'écran a une faible résolution de couleur (16 couleurs).
- La couleur de l'écran n'est pas stable ou devient monochrome.
- Des points noirs apparaissent-ils à l'écran ?
- Le nombre de couleur doit être supérieur à 24 bits (vraie couleur) Sélectionnez Panneau de contrôle – Display– Settings (Configurations)– Menu Table des couleurs sous Windows.
- Vérifiez la statut de connexion du câble du signal. Vous pouvez aussi réinsérer la carte graphique du PC.
- Il se peut que plusieurs pixels apparaissent à l'écran (rouges, verts, blancs ou noir), ce qui peut être dû aux caractéristiques de l'écran à cristaux liquides. Il ne s'agit pas d'un dysfonctionnement de l'écran à cristaux liquides.

Spécifications

Afin d'améliorer ce produit, ses spécifications sont sujettes à des modifications sans préavis.

Écran à cristaux liquides	[32 pouces]	(80,04 cm) TFT (Transistor en Couche Mince) Écran à cristaux liquides (LCD) Taille visible en diagonale : 80,04 cm 0,5025 mm (pitch de pixels)
	[37 pouces]	(94,03 cm) TFT (Transistor en Couche Mince) Écran à cristaux liquides (LCD) Taille visible en diagonale : 94,03 cm 0,6000 mm (pitch de pixels)
	[42 pouces]	(106,73 cm) TFT (Transistor en Couche Mince) Écran à cristaux liquides (LCD) Enduit anti-réflexion Taille visible en diagonale : 106,73 cm 0,681 mm (pitch de pixels)
	[46 pouces]	(116,84 cm) TFT (Transistor en Couche Mince) Écran à cristaux liquides (LCD) Enduit anti-réflexion Taille visible en diagonale : 116,84 cm 0,531 mm (pitch de pixels)
Marche	[32 pouces]	Tension nominale AC 100-240 V~ 50/60 Hz 2.0A Consommation électrique en mode Marche : 145W (sans le haut-parleur) Mode Veille : ≤ 4W Mode Arrêt : ≤ 2W
	[37 pouces]	Tension nominale AC 100-240 V~ 50/60 Hz 2,4A Consommation électrique en mode Marche : 185W (sans le haut-parleur) Mode Veille : ≤ 4W Mode Arrêt : ≤ 3W
	[42 pouces]	Tension nominale AC 100-240 V~ 50/60 Hz 2,8A Consommation électrique en mode Marche : 255W (sans le haut-parleur) Mode Veille : ≤ 4W Mode Arrêt : ≤ 3W
	[46 pouces]	Tension nominale AC 100-240 V~ 50/60 Hz 3A Consommation électrique en mode Marche : 315W (sans le haut-parleur) Mode Veille : ≤ 4W Mode Arrêt : ≤ 3W

REMARQUE

- Les informations portées sur ce document peuvent faire l'objet de modifications sans préavis.

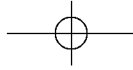

Afin d'améliorer ce produit, ses spécifications sont sujettes à des modifications sans préavis.

Dimensions et poids

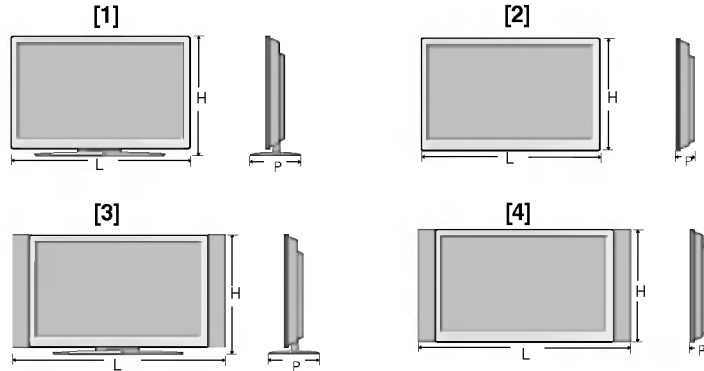

FRANÇAIS

Largeur x Hauteur x Profondeur

[32 pouces]

- [1] 80,30 cm (31,61 pouces) x 54,00 cm (21,26 pouces) x 18,00 cm (7,09 pouces)
- [2] 80,30 cm (31,61 pouces) x 49,30 cm (19,4 pouces) x 9,99 cm (3,93 pouces)
- [3] 96,40 cm (37,95 pouces) x 54,00 cm (21,26 pouces) x 18,00 cm (7,09 pouces)
- [4] 96,40 cm (37,95 pouces) x 49,30 cm (19,4 pouces) x 9,99 cm (3,93 pouces)

[37 pouces]

- [1] 92,80 cm (36,54 pouces) x 61,90 cm (24,37 pouces) x 22,77 cm (8,96 pouces)
- [2] 92,80 cm (36,54 pouces) x 57,12 cm (22,49 pouces) x 12,00 cm (4,72 pouces)
- [3] 112,9 cm (44,45 pouces) x 61,90 cm (24,37 pouces) x 22,77 cm (8,96 pouces)
- [4] 112,9 cm (44,45 pouces) x 57,12 cm (22,49 pouces) x 12,00 cm (4,72 pouces)

[42 pouces]

- [1] 105,7 cm (41,61 pouces) x 70,20 cm (27,64 pouces) x 29,45 cm (11,59 pouces)
- [2] 105,7 cm (41,61 pouces) x 65,30 cm (25,71 pouces) x 11,91 cm (4,69 pouces)
- [3] 125,9 cm (49,57 pouces) x 70,20 cm (27,64 pouces) x 29,45 cm (11,59 pouces)
- [4] 125,9 cm (49,57 pouces) x 65,30 cm (25,71 pouces) x 11,91 cm (4,69 pouces)

[46 pouces]

- [1] 116,0 cm (45,67 pouces) x 76,45 cm (30,10 pouces) x 29,50 cm (11,61 pouces)
- [2] 116,0 cm (45,67 pouces) x 70,20 cm (27,64 pouces) x 11,50 cm (4,53 pouces)
- [3] 129,1 cm (50,83 pouces) x 76,45 cm (30,10 pouces) x 29,50 cm (11,61 pouces)
- [4] 129,1 cm (50,83 pouces) x 70,20 cm (27,64 pouces) x 11,50 cm (4,53 pouces)

Spécifications

Afin d'améliorer ce produit, ses spécifications sont sujettes à des modifications sans préavis.

Dimensions et poids	Net
	[32 pouces]
	[1] 19,4 kg (42,77 livres) [2] 16,0 kg (35,27 livres)
	[3] 21,1 kg (46,52 livres) [4] 17,7 kg (39,02 livres)
	[37 pouces]
	[1] 26,7 kg (58,86 livres) [2] 23,5kg (51,81 livres)
	[3] 30,5 kg (67,24 livres) [4] 25,7 kg (56,66 livres)
	[42 pouces]
	[1] 35,2 kg (77,60 livres) [2] 30,8 kg (67,90 livres)
	[3] 40,0 kg (88,18 livres) [4] 33,6 kg (74,07 livres)
	[46 pouces]
	[1] 41,5 kg (91,49 livres) [2] 36,5 kg (80,47 livres)
	[3] 49,0 kg (108,02 livres) [4] 40,0 kg (88,18 livres)

■■■ modèle de 32/37/42 pouces

Afin d'améliorer ce produit, les spécifications de cet appareil sont sujettes à des modifications sans préavis.

Signal vidéo	Résolution maximale	RGB1 / RGB2 : 1600 X 1200 @60Hz DVI : 1280 X 1024 @60Hz – Cette résolution peut ne pas être disponible selon le système d'exploitation ou le type de carte graphique.
	Résolution recommandée	RGB1 / RGB2 : WSXGA 1360 X 768 @60Hz DVI : WSXGA 1360 X 768 @60Hz – Cette résolution peut ne pas être disponible selon le système d'exploitation ou le type de carte graphique.
	Fréquence horizontale	RGB1 / RGB2 : 30 - 83 kHz DVI : 30 - 72 kHz
	Fréquence verticale	56 - 85 Hz
	Type de synchronisation	Séparé / Composite / SOG (Sync On Green) / Numérique
Connecteur d'entrée		D-Sub 15 broches, DVI-D (numérique), S-Video, Vidéo composite, TVHD, DVD, RS-232C
Conditions du milieu	Conditions de fonctionnement	Température : entre 10°C et 35°C, Humidité : 10% ~ 80%
	Conditions de stockage	Température : entre -20°C et 60°C, Humidité : 5% ~ 95%

FRANÇAIS

* Uniquement pour les modèles avec enceintes intégrées

Audio	Sortie audio RMS	10W+10W(D+G)
	Préatténuation	0,7Vrms
	Impédance de l'enceinte	8Ω

REMARQUE

- Les informations portées sur ce document peuvent faire l'objet de modifications sans préavis.

Spécifications

■■■ modèle de 46 pouces

Afin d'améliorer ce produit, les spécifications de cet appareil sont sujettes à des modifications sans préavis.

Signal vidéo	Résolution maximale	RGB1 / RGB2 : 1920 X 1080 @60Hz DVI : 1920 X 1080 @60Hz
	Résolution recommandée	RGB1 / RGB2 : WXGA 1920 X 1080 @60Hz DVI : WXGA 1920 X 1080 @60Hz
	Fréquence horizontale	RGB1 / RGB2 : 30 - 83 kHz DVI : 30 - 83 kHz
	Fréquence verticale	56 - 85 Hz
	Type de synchronisation	Séparé / Composite / SOG (Sync On Green) / Numérique
Connecteur d'entrée	D-Sub 15 broches, DVI-D (numérique), S-Video, Vidéo composite, TVHD, DVD, RS-232C	
Conditions du milieu	Conditions de fonctionnement	Température : entre 10°C et 35°C, Humidité : 10% ~ 80%
	Conditions de stockage	Température : entre -20°C et 60°C, Humidité : 5% ~ 95%

* Uniquement pour les modèles avec enceintes intégrées

Audio	Sortie audio RMS	10W+10W(D+G)
	Préatténuation	0,7Vrms
	Impédance de l'enceinte	8Ω

REMARQUE

- Les informations portées sur ce document peuvent faire l'objet de modifications sans préavis.

● Mode PC – Mode Preset (Préréglage)

[modèle de 32/37/42 pouces]

Mode Preset (Préréglage)			Fréquence horizontale (kHz)	Fréquence verticale (Hz)	Mode Preset (Préréglage)			Fréquence horizontale (kHz)	Fréquence verticale (Hz)
1	VGA	640 x 350	31,469	70	11	VESA	1024 x 768	60,123	75
2	VGA	720 x 400	31,468	70	12	VESA	1024 x 768	68,68	85
3	VGA	640 x 480	31,469	60	13	VESA	1280 x 720	44,772	60
4	VESA	640 x 480	37,500	75	14	VESA	1360 x 768	47,72	60
5	VESA	640 x 480	43,269	85	15	VESA	1280 x 1024	63,981	60
6	VESA	800 x 600	37,879	60	16	VESA	1280 x 1024	79,98	75
7	VESA	800 x 600	46,875	75	17	VESA	1600 x 1200	75,00	60
8	VESA	800 x 600	53,674	85	RGB1/RGB2 : Mode 1 ~ Mode 17 DVI : Mode 1 ~ Mode 15				
9	MAC	832 x 624	49,725	75					
10	VESA	1024 x 768	48,363	60					

FRANÇAIS

[modèle de 46 pouces]

Mode Preset (Préréglage)			Fréquence horizontale (kHz)	Fréquence verticale (Hz)	Mode Preset (Préréglage)			Fréquence horizontale (kHz)	Fréquence verticale (Hz)
1	VGA	640 x 350	31,469	70	11	VESA	1024 x 768	60,123	75
2	VGA	720 x 400	31,468	70	12	VESA	1024 x 768	68,68	85
3	VGA	640 x 480	31,469	60	13	VESA	1280 x 720	44,772	60
4	VESA	640 x 480	37,500	75	14	VESA	1360 x 768	47,72	60
5	VESA	640 x 480	43,269	85	15	VESA	1280 x 1024	63,981	60
6	VESA	800 x 600	37,879	60	16	VESA	1280 x 1024	79,98	75
7	VESA	800 x 600	46,875	75	17	VESA	1920 x 1080	66,587	60
8	VESA	800 x 600	53,674	85					
9	MAC	832 x 624	49,725	75					
10	VESA	1024 x 768	48,363	60					

● Voyant d'alimentation

Mode	Appareil
Mode Marche	Vert
Mode Veille	Ambre
Mode Arrêt	-

Spécifications

Montage au mur VESA

Vous permet de connecter un autre objet (avec socle ou support de fixation mural. Cet appareil peut être adapté à une interface de montage VESA standard – **en option**).

Pour de plus amples informations, reportez-vous au Guide d'instructions de l'interface de montage VESA.

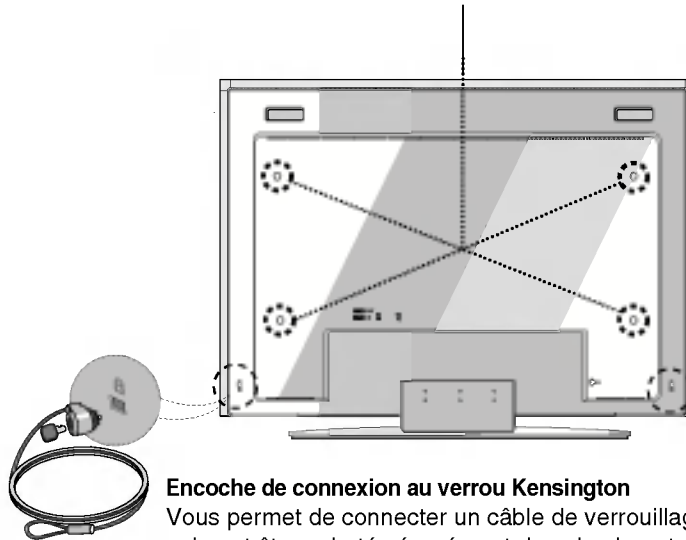

Encoche de connexion au verrou Kensington

Vous permet de connecter un câble de verrouillage qui peut être acheté séparément dans la plupart des magasins d'électronique.