

Model	V-CP943**/V-CP953**/V-CP963**/V-CP973**/V-CP983**		
Language	SPANISH+GERMAN+SLOVENIAN+FRENCH+ITALY		
Page	21	Color(cover/body)	1/1
Material	Weight 100g	Size(W*H)	150×220(mm)
Date	2006.08.28	Designer	GEYANG
Part No.	38288I2001	Description	Owners Manual

Chage Record

No.	Change content	ECO No.	Date	Designer	Confirm
①					
②					
③					
④					
⑤					
⑥					
⑦					
⑧					
⑨					

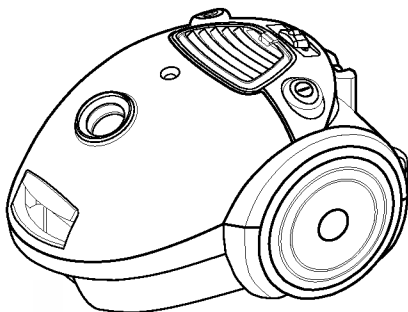

V-CP953 S*/N*****

V-CP963 S*/N*****

V-CP973 S*/N*****

V-CP983 S*/N*****

E | English

D | Deutsch

F | Français

I | Italiano

S | Slovenian

Basic Parts
Hauptkomponenten
Pièces de base
Componenti di base
Osnovni deli

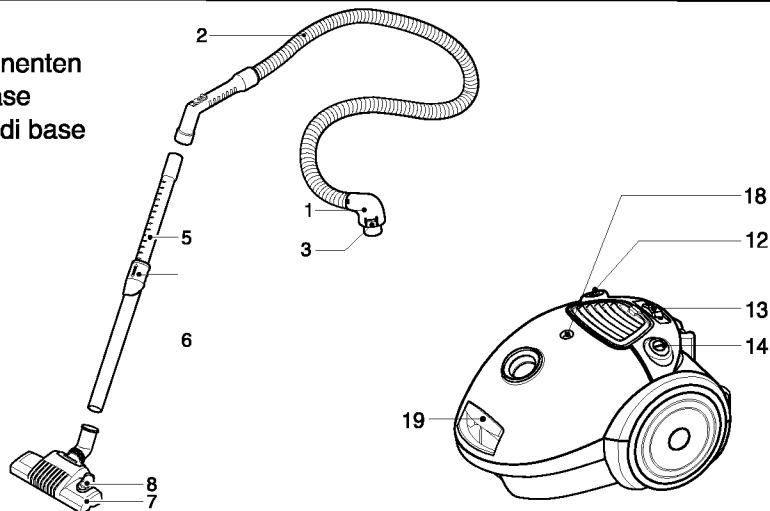

Optional Parts

Zusatzkomponenten

Pièces en option

Componenti opzionali

Izbirni deli

- The different figure and quantity of the following part depend on the different models which you have bought.
- Je nach Modell, das Sie erworben haben, können die Abbildungen und die Anzahl der Bauteile variieren.
- Le nombre et la quantité des pièces suivantes varient selon le modèle que vous avez acheté.
- La struttura e il numero dei seguenti componenti dipendono dal modello acquistato.
- Oblika in število delov sta odvisna od modela, ki ste ga kupili.

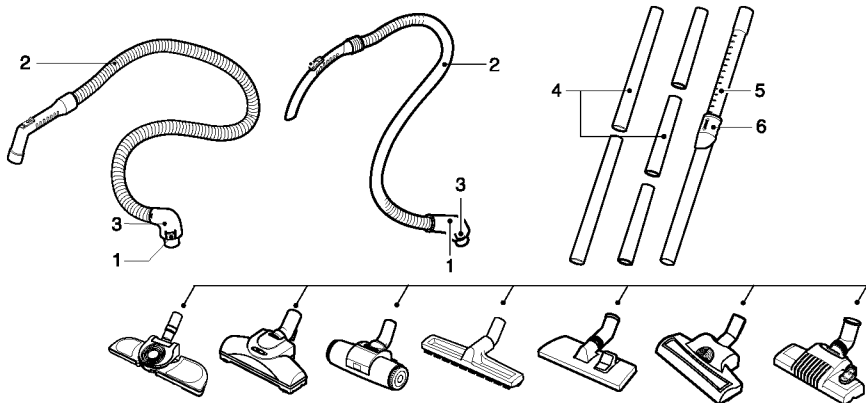

Accessory

Zubehör

Accessoire

Accessori

Dodatki

- These specifications are subject to change according to the agent / buyer's request.
- Änderungen an den technischen Daten auf Wunsch des Händlers/Einkäufers vorbehalten.
- Ces caractéristiques techniques peuvent être modifiées sur demande de l'agent ou de l'acheteur.
- Queste specifiche sono soggette a modifiche a seconda delle esigenze degli agenti/acquirenti.
- Prodajalec lahko te specifikacije spremeni glede na željo kupca.



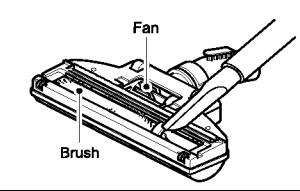
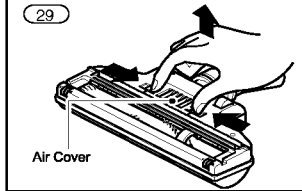
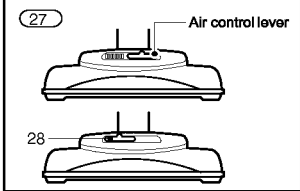
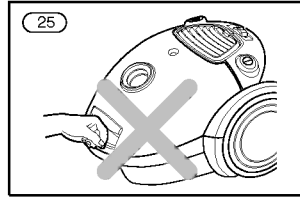
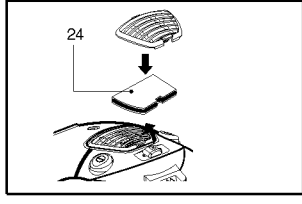
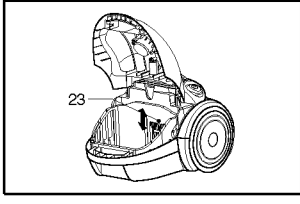
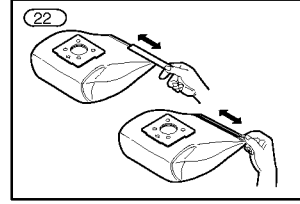
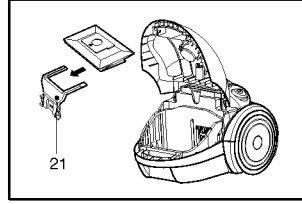
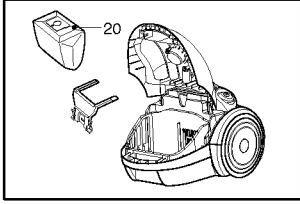
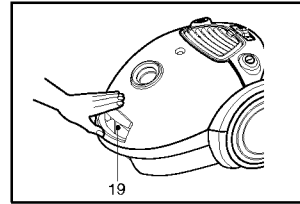
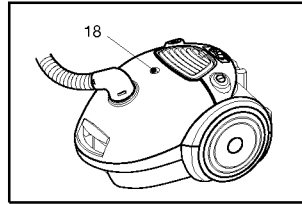
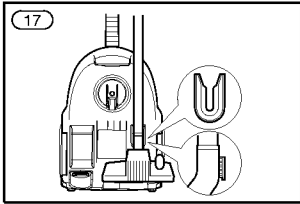
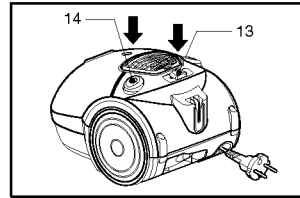
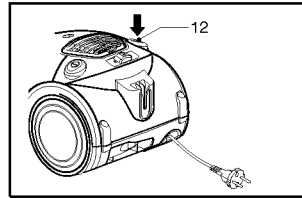
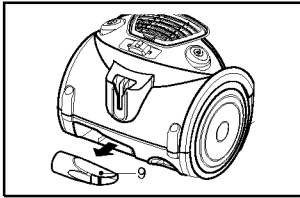
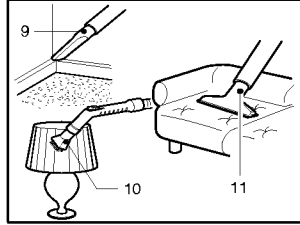
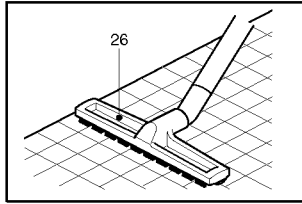
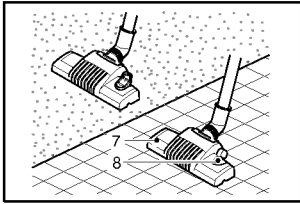
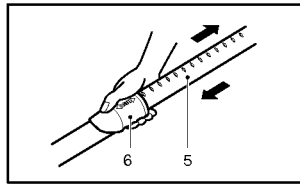
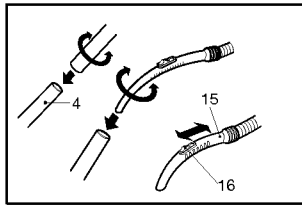
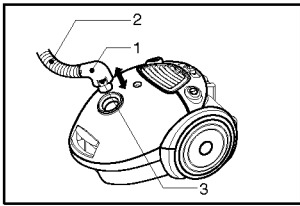

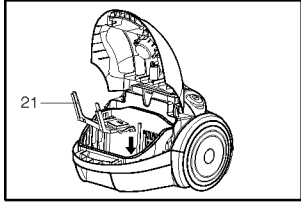
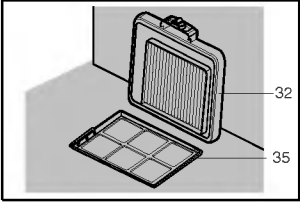
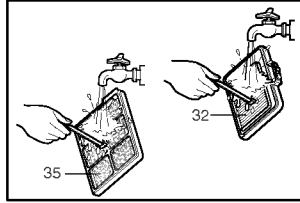
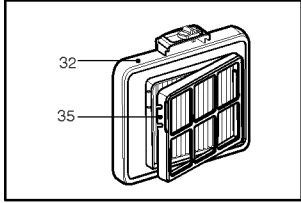
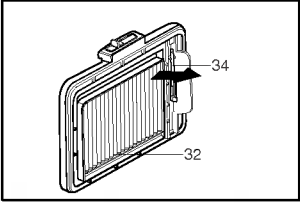
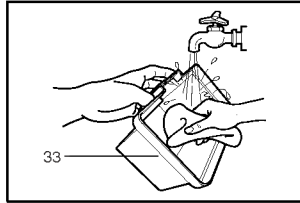
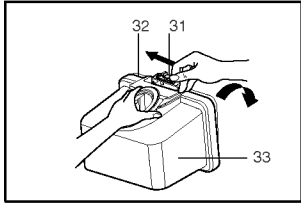
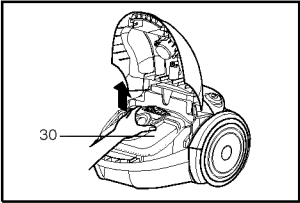

Information for your safety

Please read all the following information, which contains important instructions for the safety, the use and the maintenance of the appliance.

This appliance complies with the following EC Directives: -73/23/EEC, 93/68/EEC-Low Voltage Directive-89/336EEC -EMC Directive.

- Never allow children to use the appliance unsupervised.
- Do not use the appliance if the supply cord is damaged or faulty.
- If the mains lead is damaged, it must be replaced by an approved LG Electronics Service Agent in order to avoid a hazard.
- Always switch the vacuum cleaner off before :
 - changing the dust bag.
 - changing or cleaning the filters.
- **If no dustbag is inserted, the cover cannot be closed. Please do not use force!**
- Do not vacuum flammable or explosive substances(liquids or gases).
- Do not vacuum hot ash, embers etc. nor sharp objects.
- Do not vacuum water or other liquids.
- Do not vacuum fine dust.
- Do not expose vacuum cleaner to heat.

How to Use

Connecting the flexible hose

Push the end of the head(1) on the flexible hose(2) into the attachment point on the vacuum cleaner.

To remove the flexible hose from the vacuum cleaner, press on the button(3) situated on the head, then pull upwards.

Assembling the tubes

(depending on model)

- **Metal(or Plastic) Pipe(4)**
 - Fit together the two tubes by twisting slightly.
- **Telescopic tube(5)**
 - Push spring latch(6) forward.
 - Pull out tube to required length.
 - Release spring latch to lock.

Using the cleaning head and Accessory Nozzles (depending on model)

Fit the large cleaning head onto the end of the tube.

- **The 2 position head(7)** is equipped with a pedal(8) which allows you to alter its position according to the type of floor to be cleaned.
 - Hard floor position**(tiles, parquet floors...). Press on the pedal to lower the brush.
 - Carpet or rug position.** Press on the pedal to lift the brush up.
- **Crevice Tool(9)**
 - For vacuuming in those normally inaccessible places i.e. reaching cobwebs, or down the side of a sofa!
- **Dusting brush(10)**
 - For vacuuming picture frames furniture outlines, books and other uneven objects.
- **Upholstery Nozzle(11)**
 - For vacuuming upholstery, mattresses, etc. The thread collectors help to pick up the threads and fluff.

How to plug in and use

Pull out the supply cord to the desired length and plug into the socket.

Press button (14) to start the vacuum cleaner. To stop it press the button (14) again.

Adjusting the power level

- If your appliance is equipped with an electronic variable power control(13), you can choose the power appropriated for the task. The more you slide the button towards the right, the greater the suction power.
- The flexible hose handle(15) has a manual air flow regulator(16) which allows you to briefly reduce the suction level.

Storage(17)

When you have switched off and unplugged the appliance, press on the button (12) to automatically rewind the cord.

You can move or store your appliance in a vertical position by sliding the hook on the large cleaning head into the clip on the underside of the appliance.

Changing the dust bag

The dustbag needs changing when the cleaner is set to maximum power and the cleaner head is off the floor but the "bag full" indicator window(18) is completely coloured red.

Even if the dustbag does not appear to be full at this stage, it should be changed. It could be that a great deal of very fine dust has clogged up the pores of the dust bag.

- Turn off the appliance and unplug it.
- Open the cover by pressing the hook(19) and lifting it up until it snaps into place.

Your appliance is equipped with either a paper dust bag (20) or a fabric dust bag (22)(depending on model).

- Take hold of the dust bag by the handle and pull. Remove the bag and throw it away.
- To refit a new bag push the cardboard support of a new bag into the bag mount (21)until it will go no further.

If your appliance is fitted with a fabric dust bag follow the same instructions as above.
Empty it and replace it(22).

Note: as the appliance is fitted with a safety device which checks that the bag is in place you cannot close the lid if the bag is not fitted correctly.

Cleaning the motor filter

The motor filter is situated inside the appliance between the dust bag and the motor. Each time that you change the air outlet filter we advise you to remove the motor filter(23)and to clean it by tapping to remove the dirt and then replacing it in the vacuum cleaner.

Cleaning the exhaust filter (24)

- Check the exhaust filter occasion-ally and clean when dirty.
- Unplug cord from outlet.

- Open the exhaust cover and remove exhaust filter as shown.
- Next procedures are the same as the moter safety filter.
- **Hard floor Nozzle(26)**
Efficient cleaning of hard floors (wood, linoleum,etc.)
- **Turbine brush nozzle (27)**
 - Air adjustment (28)
Slide the air control lever to the right for long pile carpet and to the left for short pile carpet.
 - Cleaning turbine brush nozzle (29)
Press the button on the rear side of the nozzle to separate the air cover.
Use the dusting brush & crevice tool to vacuum clean the brush and fan.

WARNING

Please never close the Filter Cover like (25), To avoid nipping your hand.

What to do if your appliance does not work?

Check that the appliance is correctly plugged in and that the electrical socket is working.

What to do when the suction performance reduces?

- Stop the appliance and unplug it.
- Check that the tubes, flexible hose and cleaning tool are not blocked.
- Check that the dust bag is not full. Replace if necessary.

CLEANING THE DUST TANK AND FILTER ASSEMBLY

For best cleaning results, the dust tank should be cleaned often.

1. Unplug cord from wall outlet.
2. Pull lid release out and up, then lift filter cover.
3. Pull the dust tank assembly (30) up.
4. Push the release lever (31) of the filter assembly (32) and pull it out of the dust tank (33).
5. Wash the dust tank with sponge or soft cloth under cold running water.
6. Brush (34) is for cleaning the filter assembly(32). It is on the back of the filter assembly.
7. Pull the filter supporter (35) down from the filter assembly (32).
8. Clean the filter assembly (32) and the filter supporter (35) with the brush under cold running water.

Do not use detergent or wash in washing machine or dishwasher.

9. Allow the filter assembly (32) and filter supporter (35) to dry in shaded location for a day.

Do not tumble or spin dry, nor microwave or place in oven or in path of direct heat.

Ensure both the filter and filter supporter are completely dry before placing it back into the vacuum.

HOW TO FIT THE BAG MOUNT AND THE DUST BAG

If you want to use a dust bag instead of the dust tank, please:

1. Unplug cord from wall outlet.
2. Pull the cover release out and up, then lift canister hood.
3. Pull the dust tank assembly (30) up.
4. Fit the bag mount (21) with the spring, ensure the bosses on both sides of the bag mount into the slots near the handle on the base.
5. To fit a bag push the cardboard support of a new bag into the bag mount until it will go no further

Sicherheitsinformationen

Bitte lesen Sie die folgenden Informationen sorgfältig durch, da sie wichtige Anleitungen zur Sicherheit, zum Gebrauch und zur Wartung des Gerätes enthalten.

Dieses Gerät entspricht den folgenden EC-Richtlinien: -73/23/EEC, 93/68/EEC-Niedrigspannungsrichtlinie-89/336EEC -EMV-Richtlinie.

- Kinder dürfen dieses Gerät niemals unbeaufsichtigt benutzen.
- Dieses Gerät niemals verwenden, wenn das Netzkabel beschädigt oder fehlerhaft ist.
- Wenn das Netzkabel beschädigt ist, muss es von einem qualifizierten LG Electronics-Service-Techniker ersetzt werden.
- Vor diesen Tätigkeiten muss der Staubsauger immer ausgeschaltet werden:
 - Auswechseln des Staubbeutels.
 - Auswechseln oder Reinigung der Filter.
- **Ohne eingesetzten Staubbeutel kann die Abdeckung nicht geschlossen werden. Niemals Gewalt anwenden!**
- Keine brennbaren oder explosiven Stoffe einsaugen (Flüssigkeiten oder Gase).
- Keine heiße Asche, Glut usw. oder scharfen Gegenstände einsaugen.
- Niemals Wasser oder Flüssigkeiten einsaugen.

Verwendung des Gerätes

Anschluss des flexiblen Schlauchs

Drücken Sie das Ende des Kopfes (1) des flexiblen Schlauchs (2) in die Anschlussöffnung des Staubsaugers.

Um den flexiblen Schlauch vom Staubsauger zu trennen, drücken Sie auf den Riegel (3) am Kopf und ziehen Sie den Schlauch ab.

Zusammenbau der Saugrohre

(modellabhängig)

- **Metallrohr (oder Kunststoff) (4)**
 - Stecken Sie die beiden Saugrohre durch Drehen zusammen.
- **Teleskoprohr (5)**
 - Drücken Sie den Federriegel (6) nach vorn.
 - Ziehen Sie das Rohr in die gewünschte Länge.
 - Lassen Sie den Federriegel zum Verriegeln los.

Verwendung des Reinigungsaufsatzes und der Zubehöraufsätze (modellabhängig)

Stecken Sie den großen Reinigungsaufsatz auf das Saugrohr.

- **Der 2-Stellungen-Aufsatz (7)** besitzt ein Pedal (8) zur Einstellung der Position, je nach zu reinigendem Untergrund.

Harte Böden (Fliesen, Parkettböden...). Drücken Sie auf das Pedal, um die Bürste herauszufahren.

Auslegeware oder Teppich. Drücken Sie auf das Pedal, um die Bürste einzufahren.

- **Aufsatztülle (9)**

Zum Saugen an schwer zugänglichen Orten, wie z. B. bei Spinnweben oder unter dem Sofa!

- **Saugbürste (10)**

Zum Absaugen von Bilderrahmen, Möbelkanten, Büchern u. a. unebenen Gegenständen.

- **Polsteraufsatz (11)**

Zum Absaugen von Polstermöbeln, Matratzen usw. Mit den Flusenbürsten werden Fusseln und Flusen entfernt.

Netzanschluss und Gebrauch

Netz Kabel auf die gewünschte Länge heraus ziehen und an die Steckdose anschließen.

Drücken Sie zum Einschalten die Taste (14).

Drücken Sie zum Ausschalten die Taste (14) erneut.

Einstellen der Saugstärke

- Falls das Gerät eine elektronische Saugkraftsteuerung (13) besitzt, kann die gewünschte Saugkraft beliebig eingestellt werden. Je weiter der Schalter nach rechts geschoben wird, desto höher die Saugkraft.
- Der Griff des flexiblen Schlauchs (15) besitzt einen Luftstromregler (16) zur vorübergehenden Verringerung der Saugstärke.

Lagerung (17)

Wenn das Gerät ausgeschaltet und der Stecker gezogen ist, drücken Sie auf die Taste (12), um das Kabel automatisch aufzurollen. Das Gerät kann senkrecht durch Schieben des Hakens des großen Reinigungsaufsatzes in die Klemme an der Unterseite des Gerätes bewegt oder abgestellt werden.

Auswechseln des Staubbeutels

Der Staubbeutel muss gewechselt werden, wenn der Sauger auf maximale Saugkraft eingestellt ist, der Aufsatz nicht auf dem Boden aufliegt und die Anzeige "Beutel voll" (18) vollständig rot gefärbt ist.

Der Staubbeutel sollte gewechselt werden, selbst wenn er jetzt nicht voll zu sein scheint. Eine große Menge feiner Staub könnte sich in den Poren des Staubbeutels angesammelt haben.

- Gerät ausschalten und Netzstecker ziehen.
- Öffnen Sie die Klappe durch Drücken des Hakens (19) und heben Sie sie an, bis sie einrastet. Das Gerät besitzt entweder einen Staubbeutel aus Papier (20) oder aus Stoff (22) (modellabhängig).
- Halten Sie den Staubbeutel am Griff fest, ziehen Sie ihn heraus und entsorgen Sie ihn.
- Drücken Sie zum Auswechseln die Papphalterung des neuen Beutels bis zum Anschlag in die Beutelhalterung (21).

Wenn das Gerät einen Stoffbeutel besitzt, gehen Sie wie zuvor beschrieben vor.

Beutel entleeren und wieder einsetzen (22).

Hinweis: Da das Gerät zur Sicherheit erkennt, ob ein Beutel eingesetzt ist, kann die Klappe bei falsch eingesetztem Beutel nicht geschlossen werden.

Reinigung des Motorfilters

Der Motorfilter befindet sich im Gerät zwischen dem Staubbeutel und dem Motor. Bei jedem Wechsel des Luftfilters sollte der Motorfilter (23) entfernt und durch Klopfen von Schmutz gereinigt und dann wieder in den Staubsauger eingesetzt werden.

Reinigung des Abluftfilters (24)

- Überprüfen Sie den Abluftfilter gelegentlich und reinigen Sie ihn bei Bedarf.
- Ziehen Sie den Netzstecker.

- Öffnen Sie die Abluftklappe und nehmen Sie den Abluftfilter wie gezeigt heraus.
- Dieser Filter wird wie der Motorfilter ausgewechselt.

Aufsatz für harte Böden (26)

- Gründliche Reinigung harter Bodenbeläge (Holz, Linoleum, usw.)

Turbinen-Bürstenaufsatz (27)

- Saugkraftregelung (28)
Schieben Sie den Saugkraftregler bei Langhaarteppichen nach rechts und bei Kurzhaarteppichen nach links.
- Reinigung des Turbinen-Bürstenaufsatzes (29)
Drücken Sie den Riegel auf der Unterseite des Aufsatzes, um die Saugabdeckung zu lösen.
Saugen Sie Bürste und Lüfter mit einer Saugbürste und dem Aufsatztülle ab.

WARNUNG

Die Filterklappe niemals wie in Abb. 25 schließen, um Verletzungen der Hand zu vermeiden.

Falls das Gerät nicht arbeitet

Prüfen Sie, ob das Gerät richtig angeschlossen ist und dass die Steckdose funktioniert.

Falls die Saugleistung abnimmt

- Gerät ausschalten und Stecker ziehen.
- Prüfen Sie, ob Saugrohre, Schlauch oder Reinigungsaufsatz verstopft sind.
- Prüfen Sie, ob der Staubbeutel voll ist. Wechseln Sie ihn nötigenfalls aus.

MÜLLTonne UND FILTERTEIL REINIGUNG

Um bestes Reinigungsergebnis zu erreichen, die Mülltonne soll oft gereinigt werden.

1. Den Stecker vom Wandsteckdose rausziehen.
2. Deckel Schloß rausziehen und nach oben, dann Kanister Haube heben.
3. Heben Sie Die Mülltonne **(30)**
4. Auslösehebel **(31)** des Filterteils **(32)** schieben und es aus dem Mülltonne **(33)** ziehen.
5. Die Mülltonne mit Schwamm oder weichem stoff unter fließendes Wasser waschen.
6. Bürste **(34)** ist für Filterteil **(32)** Reinigung. Es steht Rückseite des Filterteils.
7. Filterträger **(35)** vom Filterteil **(32)** herunterziehen.
8. Filterteil **(32)** und Filterträger **(35)** mit Bürste unter fließendes Wasser reinigen. Kein Waschmittel verwenden oder in Waschmaschine oder Geschirrspüler waschen.
9. Lass Filterteil **(32)** und Filterträger **(35)** in beschattete Lage für einen Tag trocken. Bitte weder drehtrockner, Wachescheuder benutzen, noch Mikrowelle. Nicht in Ofen oder direct gegen Wärme legen. Bevor die Filter und Filterträger zurück ins Vakumm zu setzen, bitte sichern, dass Beide complet getrocken sind.

WIE PASSEN TASCHENTRÄGER UND MÜLLTASCHE AN

Wenn mülltasche stets Mülltonne benutzen:

1. Den Stecker vom Wandsteckdose rausziehen.
2. Deckel Schloß rausziehen und nach oben, dann Kanister Haube heben.
3. Heben Sie Die Mülltonne **(30)**.
4. Den Tascheträger **(21)** mit Feder anpassen, sodass der Knopf beider Seiten von der Tascheträger genau im Langloch beim Handgriff des Sockels.
5. Um eine Tasche anzupassen, Pappeträger einer neuen Tasche ins Tascheträger bis zum Ende schieben.

Information pour votre sécurité

Veuillez lire toute l'information ci-dessous, qui contient d'importantes instructions concernant votre sécurité ainsi que l'utilisation et l'entretien de cet appareil.

Cet appareil respecte les Directives de la CE suivantes: -73/23/CEE, 93/68/CEE-Directive sur la Basse Tension-89/336CEC – Directive en matière de CEM.

- Ne permettez jamais aux enfants d'utiliser cet appareil sans supervision.
- N'utilisez pas cet appareil si le cordon d'alimentation est endommagé ou défectueux.
- Si le cordon d'alimentation est endommagé, il doit être remplacé par un technicien accrédité par LG Electronics afin d'éviter des risques.
- Arrêtez toujours l'aspirateur avant de:
 - remplacer le sac à poussière.
 - remplacer ou nettoyer les filtres.
- Si il n'y pas de sac à poussière inséré, le couvercle ne peut pas être fermé. Ne le forcez pas SVP!**
- N'aspirez pas des substances inflammables ou explosives (liquides ou gazeuses).
- N'aspirez pas des cendres ou des braises chaudes, des objets aiguisés, etc.
- N'aspirez pas de l'eau ou d'autres liquides.

Mode d'emploi

Connexion du tube flexible

Poussez l'extrémité de la tête (1) du tube flexible (2) dans le point d'attache de l'aspirateur. Pour enlever le tube flexible de l'aspirateur, appuyez sur le bouton (3) qui se trouve dans la tête, puis tirez vers le haut.

Assemblage des tubes

(en fonction du modèle)

- **Tuyau en métal (ou en plastique) (4)**
 - Assemblez les deux tubes en les tordant légèrement.
- **Tube télescopique (5)**
 - Poussez le loquet à ressort (6) en avant.
 - Sortez la longueur requise du tube.
 - Lâchez le loquet à ressort pour le verrouiller.

Utilisation de la tête de nettoyage et des suceurs accessoires (en fonction du modèle)

Encastrez la large tête de nettoyage dans l'extrémité du tube.

- **La tête à 2 positions (7)** est équipée d'une pédale (7) qui vous permet de modifier sa position suivant le type de plancher à nettoyer.

Position plancher dur (carreaux, parquet, planchers...). Appuyez sur la pédale pour faire descendre la brosse.

Position tapis ou carpepe. Appuyez sur la pédale pour lever la brosse.

- **Suceur plat (9)**

Pour aspirer dans des endroits normalement inaccessibles, c'est-à-dire pour atteindre les toiles d'araignée ou la zone au-dessous du sofa!

- **Brosse à épousseter (10)**

Pour aspirer les cadres des tableaux, les bords des meubles, les livres et d'autres objets irréguliers.

- **Suceur à tissus et à meubles rembourrés (11)**

Pour aspirer des tissus et des meubles rembourrés, des matelas, etc. Les collecteurs de fils vous aident à ramasser des fils et du duvet détachés.

Comment le brancher et l'utiliser

Sortez le cordon d'alimentation jusqu'à la longueur désirée et branchez-le dans la prise de courant.

Appuyez sur le bouton (14) pour mettre en marche l'aspirateur. Pour l'arrêter, appuyez encore une fois sur ce bouton (14).

Réglage du niveau de puissance

- Si votre appareil est équipé d'une commande de puissance variable électronique (13), vous pouvez choisir la puissance appropriée pour la tâche à effectuer. La puissance d'aspiration augmente dans la mesure où vous glissez le bouton vers la droite.
- La poignée du tube flexible (15) a un contrôleur de débit manuel (16) qui vous permet de réduire rapidement le niveau d'aspiration.

Stockage (17)

Après avoir arrêté et débranché l'appareil, appuyez sur le bouton (12) pour enrouler automatiquement le cordon d'alimentation.

Vous pouvez déplacer ou stocker votre appareil en position verticale en faisant glisser le crochet attaché à la large tête de nettoyage dans l'agrafe qui se trouve dans la partie basse de l'appareil.

Remplacement du sac à poussière

Il faut remplacer le sac à poussière lorsque l'aspirateur est réglé à puissance maximale, que la tête de nettoyage est au-dessus du plancher mais que le voyant de "sac plein" (18) est complètement rouge.

Même si le sac à poussière ne semble pas plein à ce moment-là, il doit être remplacé. Il peut se passer qu'une grande quantité de très fine poussière ait obstrué les pores du sac à poussière.

- Arrêtez l'appareil et débranchez-le.
- Ouvrez le couvercle en appuyant sur le crochet (19) et levez-le jusqu'à ce qu'il s'enclenche à sa place. Votre appareil est équipé, soit d'un sac à poussière en papier(20), soit un sac à poussière en tissu (22). (en fonction du modèle)
- Soutenez le sac à poussière par la poignée et tirez. Enlevez le sac et jetez-le.
- Pour encastrer un sac neuf poussez le support en carton d'un sac neuf dans le support du sac (21) jusqu'à ce qu'il n'avance plus.

Si votre appareil est équipé d'un sac à poussière en tissu suivez les mêmes instructions ci-dessus indiquées.

Videz-le et remplacez-le (22).

Remarque: étant donné que cet appareil est équipé d'un dispositif de sécurité qui vérifie que le sac est à sa place, vous ne pouvez pas fermer le couvercle si le sac n'est pas correctement encastré.

Nettoyage du filtre du moteur

Le filtre du moteur se trouve à l'intérieur de l'appareil entre le sac à poussière et le moteur. Nous vous conseillons d'enlever, chaque fois que vous remplacez le filtre de la sortie d'air, le filtre du moteur (23), de le nettoyer en le secouant pour enlever la saleté et puis le remettre à sa place dans l'aspirateur.

Nettoyage du filtre d'évacuation (24)

- Examinez de temps en temps le filtre d'évacuation et nettoyez-le s'il est sale.
- Débranchez le cordon de la prise de courant.
- Ouvrez le couvercle du filtre d'évacuation et enlevez-le comme montré.

- Les procédures à suivre sont les mêmes utilisés pour le filtre de sécurité principal.

Suceur pour plancher dur(26)

Nettoyage efficace de planchers durs (bois, linoléum, etc.)

Remplacement des filtres de sortie

Depending on the model you have chosen your appliance is equipped with different types of filters : foam filter or electrostatic filter(27) or anti-odour charcoal filter or washable HEPA filter(28).

- To change these filters remove the cover of the filter compartment(29)situated at the rear of the appliance.
- The foam filtershould be cleaned regularly by tapping it to remove the dirt.
- The electrostatic filter or anti-odour charcoal filtershould be changed regularly. (approximately every 6 bag changes)
- Wash the washable HEPA filter with water at least once a year.

AVERTISSEMENT

Veillez à ne pas fermer le couvercle du filtre comme montré dans la figure (25), pour éviter de vous pincer la main.

Quoi faire si votre appareil ne marche pas ?

Vérifiez que l'appareil soit correctement branché et que la prise de courant marche bien.

Quoi faire lorsque la performance d'aspiration est réduite?

- Arrêtez l'appareil et débranchez-le.
- Vérifiez que les tubes, le tube flexible et la tête de nettoyage ne sont pas obstrués.
- Vérifiez que le sac à poussière n'est pas plein. Remplacez-le si besoin.

NETTOYER LE RÉSERVOIR À POUSSIÈRE ET LE FILTRE

Pour un meilleur fonctionnement, nous vous recommandons de nettoyer régulièrement le réservoir à poussière.

1. Débranchez le câble d'alimentation de la prise murale.
2. Tirez sur la poignée de déblocage puis retirez le couvercle du filtre.
3. Tirez sur le bloc du réservoir à poussière vers le haut (30).
4. Poussez la poignée de déblocage (31) du bloc du filtre (32) et retirez-le du réservoir à poussière (33).
5. Nettoyez le réservoir à poussière à l'eau courante avec une éponge ou un chiffon doux.
6. La brosse (34) sert à nettoyer le bloc du filtre (32). Elle se trouve au dos du bloc du filtre.
7. Désolidarisez le support du filtre (35) du bloc du filtre (32).
8. Nettoyez le bloc du filtre (32) et le support du filtre (35) à l'eau courante à l'aide de la brosse.

Ne pas utiliser de détergent et ne pas laver dans un lave-linge ou un lave-vaisselle.

9. Laissez le bloc du filtre (32) et le support du filtre (35) sécher à l'ombre.

Ne pas essorer, ne pas placer dans un micro-onde, dans un four ou à la lumière directe du soleil.

Assurez-vous que les deux parties, le filtre et son support, soient complètement sèches avant de les replacer dans l'aspirateur.

COMMENT FIXER LE SUPPORT DU SAC ET LE SAC À POUSSIÈRE

Si vous préférez utiliser un sac à poussière au lieu du réservoir à poussière, suivez les instructions suivantes :

1. Débranchez le câble d'alimentation de la prise murale.
2. Tirez sur la poignée de déblocage puis retirez le couvercle de l'aspirateur.
3. Tirez sur le bloc du réservoir à poussière vers le haut (30).
4. Insérez le support du sac (21) avec le ressort, puis les bossages des deux côtés du sac dans les glissières à côté de la poignée de la base.
5. Pour placer un sac, insérez jusqu'au bout, le support en carton du nouveau sac dans son support.

Informazioni per la sicurezza

Leggere attentamente le informazioni seguenti, che contengono importanti informazioni per la sicurezza, l'uso e la manutenzione di questo elettrodomestico. Questo apparecchio è conforme alle seguenti Direttive CE: - 73/23/CEE, 93/68/CEE – Direttiva di bassa tensione - 89/336CE – Direttiva EMC.

- Tenere lontano dalla portata dei bambini, se non sorvegliati.
- Non utilizzare l'elettrodomestico se il cavo di alimentazione è rotto o danneggiato.
- Se il filo di rete è danneggiato, per la sostituzione rivolgersi a un responsabile dell'assistenza LG Electronics per evitare pericoli.
- Spegnerne sempre l'aspirapolvere prima di effettuare i seguenti interventi:
 - sostituire il sacchetto.
 - pulire o sostituire i filtri.
- **Se il sacchetto non è inserito non sarà possibile chiudere lo sportello. Quindi, attenzione a non forzarlo inutilmente!**
- Non aspirare sostanze infiammabili o esplosive (liquidi o gas).
- Non aspirare cenere ardente o oggetti affilati.
- Non aspirare acqua o altri liquidi.
- Non aspirare polveri sottili.
- Tenere l'aspirapolvere lontano da fonti di calore.

Uso

Collegamento del tubo flessibile

Collegare il raccordo (1) del tubo flessibile (2) al foro di fissaggio sull'aspirapolvere. Per staccare il tubo flessibile dall'aspirapolvere, premere il pulsante (3) situato sul raccordo, quindi tirarlo.

Montaggio dei tubi

(a seconda del modello)

- **Tubo di metallo (o plastica) (4)**
 - Unire i due tubi ruotandoli leggermente.
- **Tubo telescopico (5)**
 - Spostare il blocco elastico (6) in avanti.
 - Estrarre il tubo della lunghezza desiderata.
 - Rilasciare il blocco elastico per bloccare.

Uso della spazzola e degli

accessori (a seconda del modello)

Montare la spazzola grande sull'estremità del tubo.

- La spazzola a due posizioni (7) è dotata di un pedale (8) che consente di cambiarne la posizione a seconda del tipo di pavimento da pulire.

Posizione adatta per pavimenti duri (mattonelle, parquet...). Premere il pedale per abbassare la spazzola.

Posizione adatta per tappeti. Premere il pedale per alzare la spazzola.

- **Bocchetta per fessure (9)**

Per la pulizia di punti normalmente inaccessibili, ad esempio per raggiungere ragnatele, o per pulire sotto al divano!

- **Spazzola spolverante (10)**

Per pulire cornici, mobili, libri e altri oggetti irregolari.

- **Battitappeto (11)**

Per pulire tappezzeria, materassi, ecc.

I raccogli-pelucchi facilitano la raccolta di peli e pelucchi.

Collegamento e uso

Estrarre il cavo di alimentazione per la lunghezza desiderata e collegarlo alla presa.

Premere il pulsante (14) per accendere l'aspirapolvere. Premere nuovamente il pulsante (14) per spegnerlo.

Regolazione della potenza

• Se il proprio modello di aspirapolvere è dotato del controllo variabile elettronico della potenza (13), è possibile selezionare la potenza da utilizzare per le proprie attività. La potenza di aspirazione aumenta facendo scorrere il pulsante verso destra.

- La maniglia sul tubo flessibile (15) è dotata di un regolatore manuale del flusso d'aria (16) che consente di ridurre il livello di aspirazione.

Conservazione (17)

Dopo aver spento l'aspirapolvere e averlo staccato dalla presa elettrica, premere il pulsante (12) per avvolgere automaticamente il cavo.

È possibile conservare l'aspirapolvere in posizione verticale facendo scorrere il gancio posto sulla spazzola grande nel fermaglio sotto l'elettrodomestico.

Sostituzione del sacchetto

Il sacchetto deve essere cambiato quando con l'aspirapolvere impostato alla massima potenza e la spazzola non a contatto con il pavimento, l'indicatore di pieno (18) è completamente rosso.

Anche se il sacchetto non sembra essere pieno in questi casi, occorre sostituirlo.

È probabile che una grossa quantità di polvere molto fine abbia otturato i pori del sacchetto.

- Spegnere l'elettrodomestico e scollegarlo dalla presa elettrica.
- Aprire lo sportello premendo il gancio (19) e sollevandolo fino a farlo scattare. L'aspirapolvere è dotato di un sacchetto di carta (20) o di stoffa (22) (a seconda del modello).
- Afferrare il sacchetto dalla maniglia ed estrarlo. Rimuoverlo e gettarlo via.
- Per montare un nuovo sacchetto, spingere il supporto in cartone sull'apposito attacco (21).

Se l'aspirapolvere è dotato di un sacchetto di stoffa seguire le stesse istruzioni indicate sopra.

Svuotarlo e rimontarlo (22).

Nota: poiché l'elettrodomestico è dotato di un sistema di sicurezza che verifica che il sacchetto sia in sede, non è possibile chiudere lo sportello se questo non è montato correttamente.

Pulizia del filtro motore

Il filtro motore è situato all'interno dell'aspirapolvere, tra il sacchetto e il motore. Ogni qualvolta si cambia il filtro dell'aria, si consiglia di pulire anche il filtro motore (23) scuotendolo per rimuovere la sporcizia.

Pulizia del filtro di scarico (24)

- Di tanto in tanto, controllare e pulire il filtro di scarico.
- Scollegare il cavo dalla presa di corrente.

- Aprire lo sportello di scarico e rimuovere il filtro di scarico, come mostrato.
- Quindi, procedere come indicato per il filtro motore.
- **Bocchettone per pavimento rigido (26)**
Pulizia efficiente di pavimenti (legno, linoleum, ecc.)
- **Bocchettone spazzola turbina (27)**
 - Regolazione aria (28)
Scorrere la levetta di regolazione aria verso destra per tappeti a pelo lungo e verso sinistra per itappeti a pelo reso.
 - pulizia del bocchettone a spazzola turbina (29)
Premere il pulsante che si trova sul retro del bocchettone per separare il coperchio dell'aria.
Usare la spazzola e la bocchetta per angoli per aspirare la spazzola e ventola.

AVVERTENZA

Non chiudere lo sportello del filtro come indicato nella figura (25), per evitare che le dita restino bloccate.

Cosa fare se l'aspirapolvere non funziona?

Controllare che l'elettrodomestico sia collegato correttamente e che la presa elettrica funzioni.

Cosa fare se la potenza di aspirazione diminuisce?

- Spegnere l'elettrodomestico e scollegarlo dalla presa elettrica.
- Controllare che i tubi, il flessibile e gli accessori di pulizia non siano ostruiti.
- Controllare che il sacchetto non sia pieno. Sostituirlo, se necessario.

PULIZIA DEL GRUPPO CONTENITORE PER LA POLVERE E FILTRO

Per ottenere il massimo rendimento di pulizia, il contenitore per la polvere deve essere pulito spesso.

1. Staccare il cavo di alimentazione dalla presa di alimentazione alla parete.
2. Tirare verso l'esterno la linguetta di rilascio del coperchio e sollevare il coperchio.
3. Estrarre verso l'alto il gruppo contenitore per la polvere (30).
4. Premere la leva di rilascio (31) del gruppo filtro (32) ed estrarre il contenitore per la polvere (33).
5. Lavare sotto l'acqua fredda corrente il contenitore con una spugna o panno morbido.
6. La spazzola (34) serve per la pulizia del gruppo filtro(32) e si trova sul retro del gruppo filtro.
7. Tirare verso il basso il supporto (35) del gruppo filtro(32).
8. Pulire con la spazzola sotto acqua fredda corrente il gruppo filtro (32) e il supporto del filtro (35) .

Non usare detersivi o lavare nella lavatrice o lavastoviglie.

9. Far asciugare per una giornata intera il gruppo filtro (32) e il supporto del filtro (35).

Non mettere nell'asciugatrice o forno a microonde o direttamente su fonti di calore. Prima di rimontare nell'aspirapolvere assicurarsi che gruppo filtro e supporto siano completamente asciutti.

SOME INSERIRE IL SUPPORTO SACCHETTO E SACCHETTO PER LA POLVERE

Se si desidera usare un sacchetto anziché il contenitore per la polvere, procedere come segue:

1. Staccare il cavo di alimentazione dalla presa di alimentazione alla parete.
2. Tirare il rilascio del coperchio verso l'alto e sollevare il coperchio del contenitore
3. Tirare il gruppo contenitore della polvere verso l'alto (30).
4. Inserire il supporto del sacchetto (21) con la molla e assicurarsi che le boccole su entrambi i lati del sacchetto si inseriscano nelle apposite feritoie vicino alla maniglia della base.
5. Per inserire un sacchetto agire sul supporto di cartone di un sacchetto nuovo fino a quando non è completamente inserito nel supporto

Informacije za vašo varnost

Preberite vse spodnje informacije; vsebujejo pomembna navodila o varnem ravnanju z napravo ter o njeni uporabi in vzdrževanju.

Ta naprava je v skladu z naslednjimi evropskimi direktivami: 73/23/EGS, 93/68/EGS (Direktiva o nizki napetosti), 89/336/EGS (Direktiva o elektromagnetni združljivosti).

- Otrokom nikoli ne dovolite nenadzorovane rabe naprave.
- Če je napajalni kabel poškodovan ali pomanjkljiv, naprave ne uporabljajte.
- Če je glavni vod poškodovan, ga mora - da se izognete tveganju - zamenjati pooblaščen servisier podjetja LG Electronics.
- Pred naslednjimi deli sesalec vedno izklopite:
 - menjava vrečke za prah,
 - menjava ali čiščenje filtrov.
- **Če vrečka za prah ni vstavljena, pokrova ne morete zapreti. Ne uporabljajte sile!**
- Ne vsesavajte vnetljivih ali eksplozivnih snovi (tekočin ali plinov).
- Ne vsesavajte vročega pepela, ogorkov ali ostrih predmetov.
- Ne vsesavajte vode ali drugih tekočin.
- Ne vsesavajte finega prahu.
- Sesalnika ne izpostavljajte vročini.

Navodila za uporabo

Priklop gibljive cevi

Potisnite končni del glave (1) na gibljivi cevi (2) v odprtino za priključek, ki je na sesalcu. Gibljivo cev odstranite iz sesalca tako, da pritisnete gumb (3) na glavi in nato povlečete navzgor.

Sestavljanje cevi

(odvisno od modela)

- **Kovinska (ali plastična) cev (4)**
-Cevi sestavite tako, da ju rahlo obrnete.
- **Teleskopska cev (5)**
-Vzmetni zatič (6) potisnite naprej.
-Cev izvlecite do zelene dolžine.
-Vzmetni zatič sprostite, da se cev

Uporaba čistilne glave in dodatnih nastavkov (odvisno od modela)

Namestite veliko čistilno glavo na konec cevi.

Dvopoložajna čistilna glava (7) ima pedal (8), s katerim lahko spreminjate njen položaj glede na vrsto tal, ki jih čistite.

Položaj za trda tla (ploščice, parket ipd.)
Krtačo spustite tako, da pritisnete pedal.

Položaj za preproge ali odeje

Krtačo dvignete tako, da pritisnete pedal.

Nastavek za reže (9)

Za sesanje mest, ki jih ponavadi težko dosežete, npr. sesanje pajčevin ali špranj med blazinami kavča.

Metlica za prah (10)

Za sesanje okvirjev za slike, okvirjev pohištva, knjig in drugih neravnih površin.

Krtača za oblazinjeno pohištvo (11)

Za sesanje oblazinjenega pohištva, žimnic itd. Zbiralniki niti pobirajo niti in kosme.

Priključitev in uporaba

Izvlecite zeleno dolžino napajalnega kabla in ga priključite v vtičnico.

Za vklop sesalnika pritisnite stikalo (14). Za izklop ponovno pritisnite stikalo (14).

Nastavitev sesalne moči

če je naprava opremljena z elektronskim uravnavanjem nadzora moči (13), lahko nastavite moč sesanja, primerno za določeno opravilo. Za večjo moč sesanja potiskajte gumb proti desni.

Na ročaju gibljive cevi (15) je ročni regulator pretoka zraka (16), s katerim lahko za trenutek zmanjšate moč sesanja.

Shranjevanje (17)

Ko napravo izklopite in povlečete vtič iz vtičnice, pritisnite gumb za navijanje kabla (12), da se ta samodejno navije.

Napravo lahko premikate ali shranjujete v pokončnem položaju, tako da kljuko na glavi nastavka potisnete v zaponko na spodnji strani naprave.

Menjava vrečke za prah

Vrečko za prah morate zamenjati, ko je sesalnik nastavljen na najvišjo moč sesanja, ko se čistilna glava ne dotika tal in ko je okence indikatorja "polna vrečka" (18) popolnoma rdeče.

Čeprav se zdi, da vrečka za prah ni polna, jo je treba zamenjati. Morda so se zaradi velike količine finega prahu zamašile pore na vrečki.

- Izklopite sesalnik in njegov napajalni vtič povlecite iz vtičnice.
- Pokrov odprete tako, da pritisnete na kljuko (19) in jo dvignete, da se zaskoči. Naprava je opremljena s papirnato vre_ko za prah (20) ali z vrečko iz blaga (22) (odvisno od modela).
- Vrečko za prah primite za ročaj in potegnite. Vrečko odstranite in jo zavrzite.
- Če želite namestiti novo vrečko, potiskajte kartonski podpornik vrečke v nastavek za vrečko (21), dokler se ne zaustavi.

Enako ravnavajte z vrečko iz blaga.

Vrečko izpraznite in zamenjajte (22).

Opomba: naprava je opremljena z varnostno napravo, ki preveri, če je vrečka pravilno vstavljena, zato po nepravilni namestitvi ne morete zapreti pokrova.

Čiščenje filtra motorja

Filter motorja je nameščen v sesalniku, in sicer med vrečko za prah in motorjem. Ob vsaki zamenjavi izhodnega zračnega filtra odstranite še filter motorja (23) ter ga očistite, tako da z njega otrešete prah, nato pa ga ponovno namestite v sesalnik.

Čiščenje izhodnega filtra (24)

Občasno preverite izhodni filter ter ga po potrebi očistite.

Izvlomite napajalni kabel iz vtičnice.

Odprite pokrov izhodnega filtra in zamenjajte filter, kot je prikazano.

Postopek čiščenja je enak čiščenju varnostnega filtra motorja.

Nastavek za trdi pod (26)

- Učinkovito čiščenje trdih tal (les, linolej itd.)

Krtačna čoba turbine (27)

- Prilagajanje pretoka zraka (28)

Za preproge z dolgimi vlakni potisnite stikalo za nastavitev pretoka zraka v desno, za preproge s kratkimi vlakni pa v levo stran.

- čiščenje krtačne šobe turbine (29)
Pritisnite gumb na zadnji strani nastavka, da odstranite pokrov za pretok zraka. Z metlico za prah in nastavkom za reže posesajte krtačo in ventilator.

OPOZORILO

Pokrova filtra ne zapirajte na način, ki je prikazan na risbi 25, da se ne uščipnete.

Kaj storiti, če naprava ne deluje?

Preverite, ali je pravilno priključena in ali električna vtičnica pravilno deluje.

Kaj storiti, če zmogljivost sesanja upade?

- Izklopite sesalnik in njegov napajalni vtič povlecite iz vtičnice.
- Preverite, ali so katera od cevi in nastavek morda zamašeni.
- Preverite, ali je vrečka za prah morda napolnjena. če je treba, jo zamenjajte.

ČIŠČENJE POSODE ZA PRAH IN FILTRIRNE ELEMENTE

Najboljše rezultate pri čiščenju dobite, če boste posodo za prah večkrat očistili.

1. Iztaknite vtikač iz stenske vtičnice.
2. Povlecite sprožilnik pokrovčka ven in nato dol, in nato dvignite pokrov.
3. Potegnite ven posodo za prah (30).
4. Pritisnite na vzvod za popuščanje (31) filtrirnega elementa(32) in povlecite ven posodo za prah (33).
5. Očistite posodo za prah s spužvo ali z mehko krpo pod tekočo mrzlo vodo.
6. Krtačka (34) je namenjena za čiščenje filtrirnih elementov. najdlj jo boste na hrbtni strani filtrirnega elementa.
7. Potisnite dol podpornik za filter (35) od filtrirnega elementa (32).
8. Očistite filtrirne elemente (32) in podporo za filter (35) s kratko pod tekočo mrzlo vodo. Pri tem ne uporabljajte detergentov in ne vstavite jih za pranje v pomivalnik posode.
9. Filtrirne elemente (32) in podporo za filter (35) naj za en dan sušijo v senci.

Ne pustiti, da vam padejo, ne dajte jih v centrifugo, mikrovalovno pečico, v peč in jih ne postavite blizu vročega vira.

Prepričajte se, da sta ob filter in podpora za filter popolnoma suha, preden jih boste ponovno vstavili v sesalec.

KAKO VSTAVITI DRŽALNIK ZA VREČE ZA UPRABO VREČKE ZA PRAH

Če bi radi uporabili vreče za prah namesto posode za prah, vas prosimo, da:

1. Iztaknite vtikač iz stenske vtičnice.
2. Povlecite sprožilnik pokrova ven in nato dol, in nato dvignite pokrov posode.
3. Potegnite ven posodo za prah (30).
4. Vstavite držalo za vrečke (21) z vzmetom in se prepričajte se, da sta nastavka na obeh straneh držala za vrečke v reži blizu prijema na spodnjem delu.
5. Za vstavljanje vreče pritisnite kartonasto podporo nove vrečke v držalo za vrečke do omejitve.



Disposal of your old appliance

1. When this crossed-out wheeled bin symbol is attached to a product it means the product is covered by the European Directive 2002/96/EC.
2. All electrical and electronic products should be disposed of separately from the municipal waste stream via designated collection facilities appointed by the government or the local authorities.
3. The correct disposal of your old appliance will help prevent potential negative consequences for the environment and human health.
4. For more detailed information about disposal of your old appliance, please contact your city office, waste disposal service or the shop where you purchased the product.



Entsorgung von Altgeräten

1. Wenn dieses Symbol eines durchgestrichenen Abfallimers auf einem Produkt angebracht ist, unterliegt dieses Produkt der europäischen Richtlinie 2002/96/EC.
2. Alle Elektro- und Elektronik-Altgeräte müssen getrennt vom Hausmüll über dafür staatlich vorgesehenen Stellen entsorgt werden.
3. Mit der ordnungsgemäßen Entsorgung des alten Geräts vermeiden Sie Umweltschäden und eine Gefährdung der persönlichen Gesundheit.
4. Weitere Informationen zur Entsorgung des alten Geräts erhalten Sie bei der Stadtverwaltung, beim Entsorgungsamt oder in dem Geschäft, wo Sie das Produkt erworben haben.



Élimination de votre ancien appareil

1. Ce symbole, représentant une poubelle sur roulettes barrée d'une croix, signifie que le produit est couvert par la directive européenne 2002/96/EC.
2. Les éléments électriques et électroniques doivent être jetés séparément, dans les vide-ordures prévus à cet effet par votre municipalité.
3. Une élimination conforme aux instructions aidera à réduire les conséquences négatives et risques éventuels pour l'environnement et la santé humaine.
4. Pour plus d'information concernant l'élimination de votre ancien appareil, veuillez contacter votre mairie, le service des ordures ménagères ou encore le magasin où vous avez acheté ce produit.



Smaltimento delle apparecchiature obsolete

1. Quando su un prodotto è riportato il simbolo di un bidone della spazzatura barrato da una croce significa che il prodotto è coperto dalla direttiva europea 2002/96/EC.
2. Tutti i prodotti elettrici ed elettronici dovrebbero essere smaltiti separatamente rispetto alla raccolta differenziata municipale, mediante impianti di raccolta specifici designati dal governo o dalle autorità locali.
3. Il corretto smaltimento delle apparecchiature obsolete contribuisce a prevenire possibili conseguenze negative sulla salute umana e sull'ambiente.
4. Per informazioni più dettagliate sullo smaltimento delle apparecchiature obsolete, contattare il comune, il servizio di smaltimento rifiuti o il negozio in cui è stato acquistato il prodotto.



Odstranitev stare naprave

1. Če je ta simbol priložen vašemu aparatu, pomeni, da ga zajema evropska direktiva 1002/96/ES.
2. Vsi električni in elektronski aparati morajo biti odstranjeni ločeno od preostalih gospodinskih odpadkov v posebna zbirališča, ki jih določijo državne ustanove ali lokalna uprava.
3. S pravilnim odlaganjem in recikliranjem boste preprečili morebitne škodljive vplive na okolje in zdravje ljudi.
4. Če želite izvedeti več o odstranjevanju stare opreme, se obrnite na lokalno upravo, odpad ali trgovino, kjer ste aparat kupili.



LG Electronics Inc.