



## **SXS** REFRIGERATOR

### User's Guide

Please read this guide thoroughly before operating and keep it handy for reference at all times.

## **SXS** HŰTŐSZEKRÉNY

### Használati útmutató

Kérjük, hogy a készülék használatba vétele előtt gondosan olvassa el a használati útmutatót, és őrizze meg azt, mert később is szüksége lehet rá.

## **CHLADNIČKA** **SXS**

### Uživatelská příručka

Prostudujte prosím pečlivě tuto uživatelskou příručku před uvedením zařízení do provozu a uschovejte ji pro další použití.

## **LODÓWKA** **SXS**

### Poradnik użytkownika

Przeczytaj dokładnie ten poradnik przed rozpoczęciem eksploatacji i miej go zawsze pod ręką.

## **CHLADNIČKA** **SXS**

### Návod na obsluhu

Tento návod si, prosím, před použitím chladničky důkladně přečtajte a uchovávejte ho pre prípad potreby na dostupnom mieste.

## Table of contents

<b>Introduction</b>	Entry	3
	Important safety instruction	3
	Identification of parts	4
<b>Installation</b>	Where to install	5
	Door removal	6
	Door replacement	7
	Feed water pipe installation	7
	Height adjustment	8
<b>Operation</b>	Starting	9
	Adjusting the temperatures and functions	9
	Refreshment center (Applicable to some models only)	14
	Shelf (Applicable to some models only)	15
	Wine holder (Applicable to some models only)	15
	Egg box (Applicable to some models only)	15
	Humidity control in the vegetable compartment	16
	Convert into a vegetable or meat compartment (Applicable to some models only)	16
	Deodorizer (Applicable to some models only)	16
	Miracle Zone Temperature Transition Corner (Applicable to some models only)	17
	Temperature Change at Miracle Zone (Applicable to some models only)	17
Miracle Zone (Applicable to some models only)	17	
<b>Suggestion on food storage</b>	Location of foods	18
	Storing foods	19
<b>Care and maintenance</b>	How to dismantle parts	20
	General information	22
	Cleaning	22
	Trouble shooting	23

## Entry

**The model and serial numbers are found on the inner case or back of refrigerator compartment of this unit. These numbers are unique to this unit and not available to others. You should record requested information here and retain this guide as a permanent record of your purchase. Staple your receipt here.**

Date of purchase : \_\_\_\_\_  
 Dealer purchased from : \_\_\_\_\_  
 Dealer address : \_\_\_\_\_  
 Dealer phone no. : \_\_\_\_\_  
 Model no. : \_\_\_\_\_  
 Serial no. : \_\_\_\_\_

## Important safety instruction

Before it is used, this refrigerator must be properly installed and located in accordance with the installation instructions in this document.

Never unplug your refrigerator by pulling on the power cord. Always grip plug firmly and pull it straight out from the outlet.

When moving your appliance away from the wall, be careful not to roll over the power cord or to damage it in any way.

After your refrigerator is in operation, do not touch the cold surfaces in the freezer compartment, particularly when your hands are damp or wet. Skin could adhere to these extremely cold surfaces.

Unplug the power cord from the power outlet for cleaning or other requirements. Never touch it with wet hands because you can get an electric shock or be hurt.

Never damage, process, severely bend, pull out, or twist the power cord because damage the power cord may cause a fire or electric shock. You have doubts on whether the appliance is properly grounded.

Never place glass products in the freezer because they may be broken due to expansion when their contents are frozen.

Never allow your hands within the ice storage bin of the automatic ice maker. You could be hurt by the operation of the automatic ice maker.

The appliance is not intended for use by young children or infirm persons without supervision.

Young children should be supervised to ensure that they do not play with the appliance.

Never allow anyone to climb, sit, stand or hang on the refreshment center door. These actions may damage the refrigerator and even tip it over, causing severe personal injury.

If possible, connect the refrigerator to its own individual electrical outlet to prevent it and other appliances or household lights from causing an overload that could cause a power outage.

The refrigerator-freezer should be so positioned that the supply plug is accessible for quick disconnection when accident happens.

If the supply cord is damaged, it must be replaced by the manufacturer or its service agent or a similarly qualified person in order to avoid a hazard.

Do not modify or extend the Power Cord length.

- It will cause electric shock or fire.



**Don't use an extension cord**

**Accessibility of Supply Plug Replacement**

**Warning**

## Child entrapment warning

**DANGER:** Risk of child entrapment.

Before you throw away your old refrigerator or freezer:

Take off the doors but leave the shelves in place so that children may not easily climb inside.

The appliance is not intended for use by young children or infirm persons without supervision.

Young children should be supervised to ensure that they do not play with the appliance.

## Don't store

Don't store or use gasoline or other flammable vapor and liquids in the vicinity of this or any other appliance.

## Grounding (Earthing)

In the event of an electric short circuit, grounding (earthing) reduces the risk of electric shock by providing an escape wire for the electric current.

In order to prevent possible electric shock, this appliance must be grounded. Improper use of the grounding plug can result in an electric shock. Consult a qualified electrician or service person if the grounding instructions are not completely understood, or if you have doubts on whether the appliance is properly grounded.

## Identification of parts

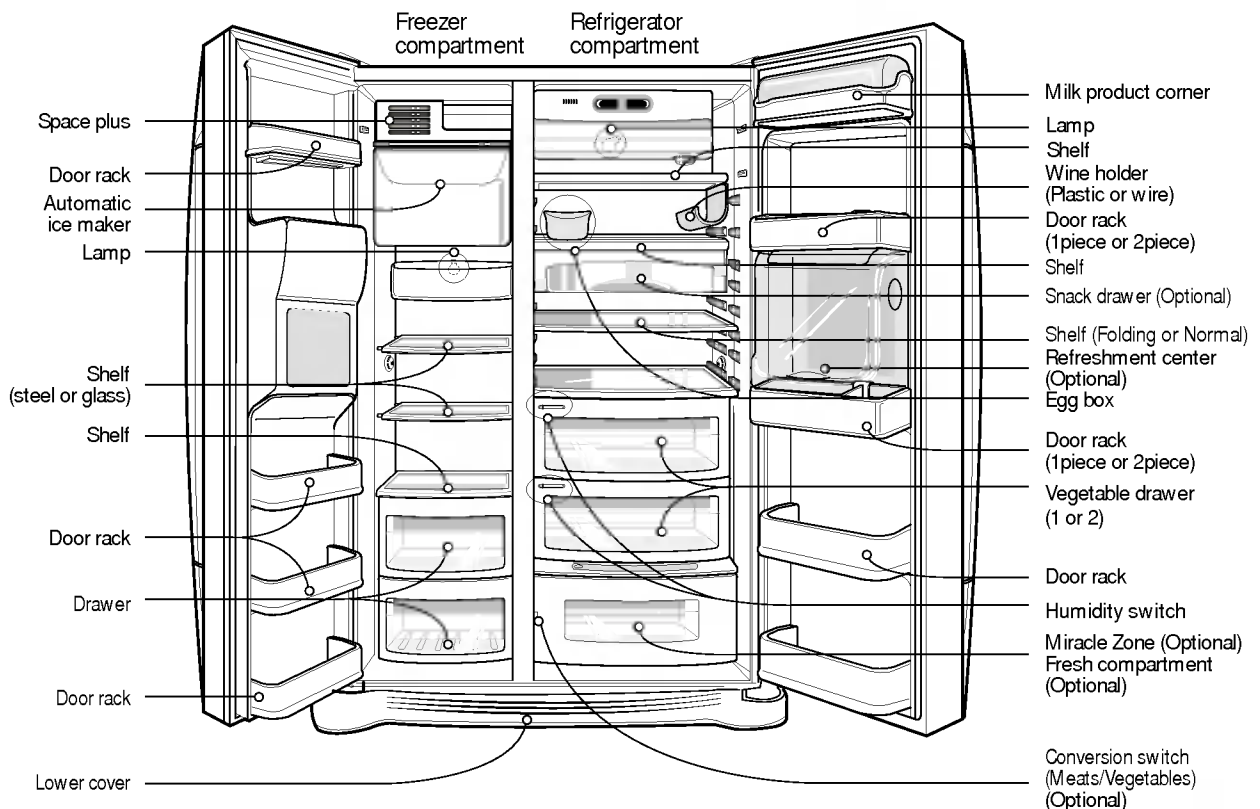

### NOTE

- If you found some parts missing from your unit, they may be parts only used in other models. (i.e. the "Refreshment center" is not included in all models)

## Where to Install

### Select a good location

1. Place your appliance where it is easy to use.
2. Avoid placing the unit near heat sources, direct sunlight or moisture.
3. Air must circulate properly around your appliance to ensure efficient operation. If your appliance is placed in a recessed area in the wall, allow at least a 12 Inches (30 cm) or greater clearance above the appliance and 2 inches (5 cm) or more from the wall. The appliance should be elevated 1 inch (2.5 cm) from the floor, especially if it is carpeted.

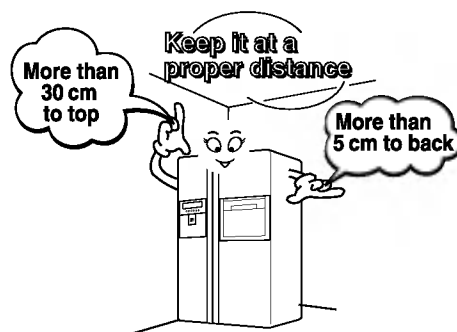

4. To avoid vibrations, the appliance must be leveled.
5. Don't install the appliance below 5°C. It may cause affect the performance.

### Disposal of the old appliance

This appliance contains fluid (refrigerant, lubricant) and is made of parts and materials which are reusable and/or recyclable.

All the important materials should be sent to the collection center of waste material and can be reused after rework (recycling). For take back, please contact with the local agency.

**Warning**

**Door removal**

**Electric Shock Hazard**

Disconnect electrical supply to refrigerator before installing.

Failure to do so could result in death or serious injury.

**If your access door is too narrow for the refrigerator to pass through, remove the refrigerator door and pass the refrigerator laterally.**

Remove the lower cover by lifting upward, and remove clip, and then pull up the feed water tube while pressing area ① shown in the figure to the right.

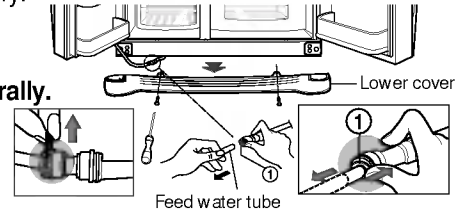

**Remove lower cover and then feed water tube**

**Remove the freezer compartment door**

**NOTE**

- If a tube end is deformed or abraded, cut the part away.

1) Removing the hinge cover by loosening the screws. Separate all connection wires except for the earth line after.

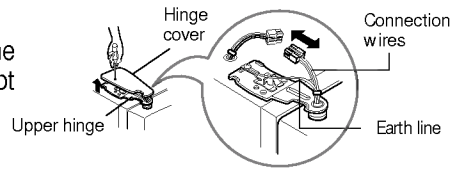

2) Remove the keeper by rotating it counter clockwise (①) and then lifting the upper hinge up (②).

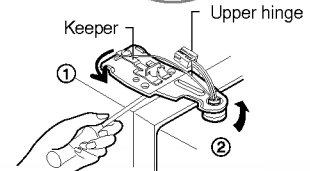

**NOTE**

- When removing the upper hinge, be careful that the door does not fall forwards .

3) Remove the freezer compartment door by lifting it upward. This time, the door should be lifted enough for the feed water pipe tube to be completely pulled out.

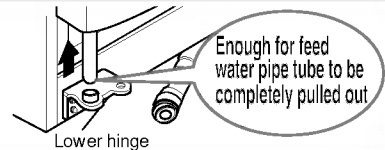

**NOTE**

- Move the refrigerator compartment door passing through the access door and lay it down n, but be careful not to damage the feed water pipe tube.

**Remove the refrigerator door**

1) Loosen the hinge cover screws and remove the cover. Remove connection wire, if any, except for the earth line.

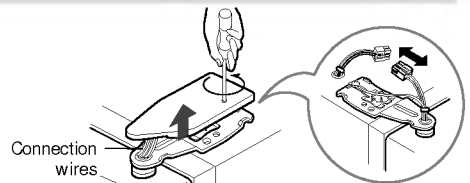

2) Remove keeper by rotating it clockwise (①) and then remove the upper hinge by lifting it up (②).

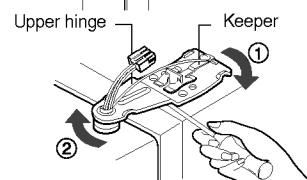

3) Remove the refrigerator compartment door by lifting it up.

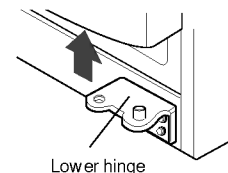

## Pass the refrigerator

Pass the refrigerator laterally through the access door as shown in the right figure.

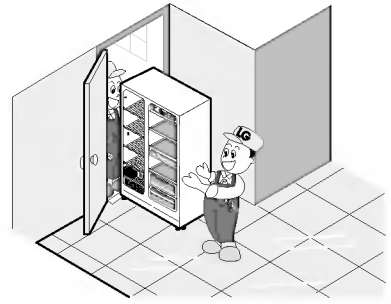

## Door replacement

Mount them in the reverse sequence of removal after they pass through the access door.

## Feed water pipe installation

### Before installation

- Automatic ice maker operation needs water pressure of 147~834 kPa (1.5~8.5 kgf/cm<sup>2</sup>) (That is, an instant paper cup (180 cc) will be fully filled within 3 sec.).
- If water pressure does not reach the rating 147 kPa (1.5 kgf/cm<sup>2</sup>) or below, it is necessary to purchase a separate pressure pump for normal automatic icing and cool water feed.
- Keep the total length of the feed water pipe tube within 8 m and be careful for the tube not be bent. If the tube is 8 m or longer it may cause trouble in water feed owing to the drain water pressure.
- Install the feed water pipe tube at a place free from heat.

### Warning

- Connect to potable water supply only.
- Refer to instructions with water filter kit for installation.

## Height adjustment

**If the freezer compartment door is lower than the refrigerator compartment door**

Level the door by inserting flat (- type) driver into the groove of the left height adjusting screw and rotate it clockwise (⌚).

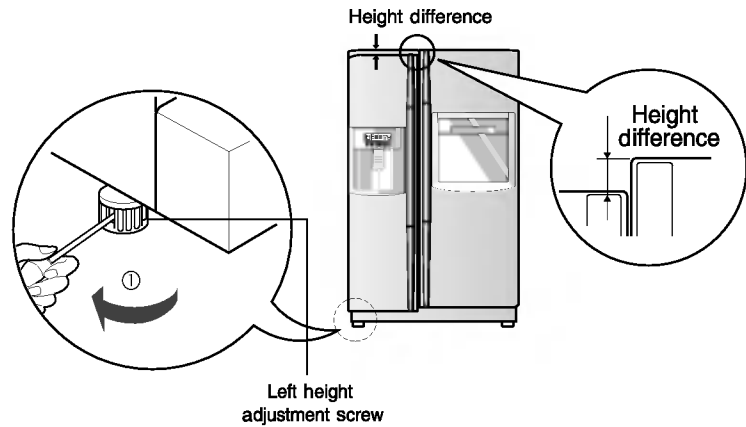

**If the freezer compartment door is higher than the refrigerator compartment door**

Level the door by inserting flat (- type) driver into the groove of the right height adjusting screw and rotate it clockwise (⌚).

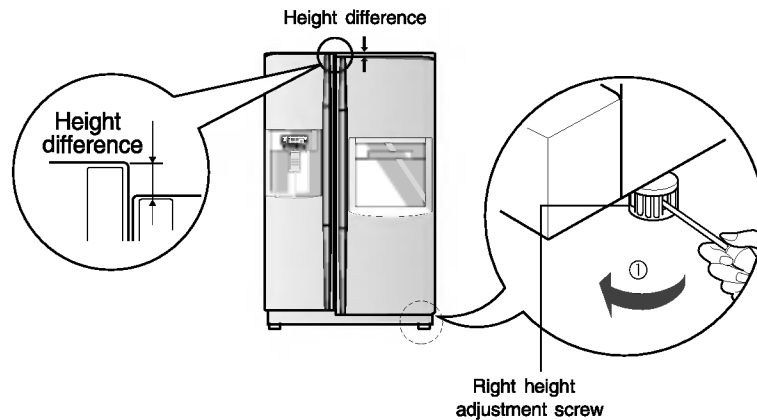

**After leveling the door height**

The refrigerator doors will close smoothly by heightening the front side by adjusting the height adjusting screw. If the doors do not close correctly, performance may be affected.

**Next**

1. Wipe off all dust accumulated during shipping and clean your appliance thoroughly.
2. Install accessories such as the ice cube box, cover evaporating tray, etc., in their proper places. They are packed together to prevent possible damage during shipping.
3. Connect the power supply cord (or plug) to the outlet. Don't double up with other appliances on the same outlet.



## Starting

When your refrigerator is first installed, allow it to stabilize at normal operating temperatures for 2-3 hours prior to filling it with fresh or frozen foods. If operation is interrupted, wait 5 minutes before restarting.

## Adjusting the temperatures and functions

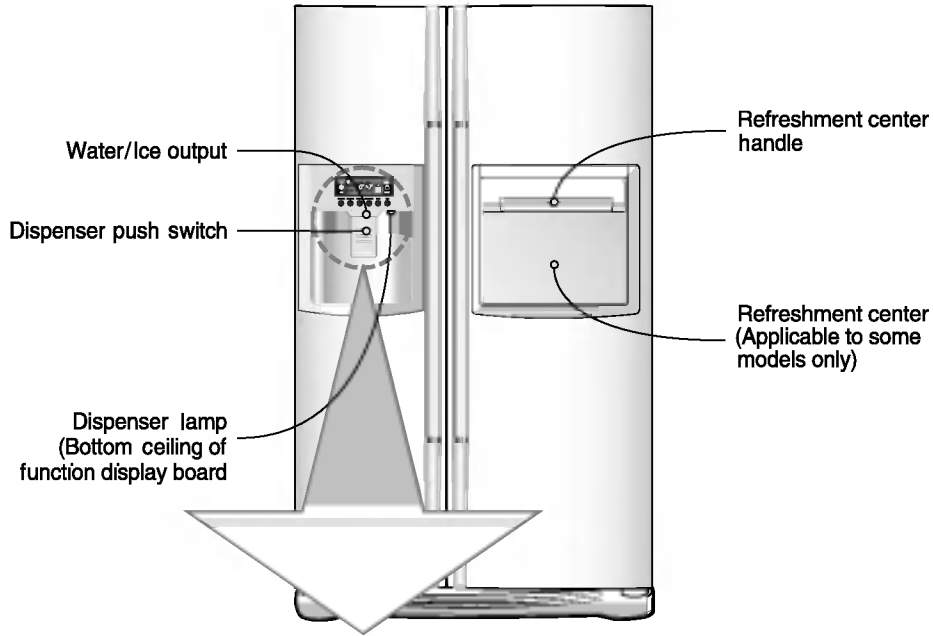

Optional	Function display board	
<p><b>Type-1</b></p>		
<p><b>Type-2</b></p>		
<p><b>Type-3</b></p>		

*You can adjust temperature of and freezer room and refrigerator room.*

**How to adjust the temperature in the freezer compartment**



Optional	Type-1	Type-2	Type-3
FRZ TEMP	-19°C	MAX : : MIN	MAX : : MIN
Middle(-19°C)→Middle strong(-22°C)→Strong(-23°C)→Weak(-15°C)→Middle weak(-17°C)			

**How to adjust the temperature in the refrigerator compartment**



Optional	Type-1	Type-2	Type-3
REF TEMP	3°C	MAX : : MIN	MAX : : MIN
Middle(3°C)→Middle strong(2°C)→Strong(0°C)→Weak(6°C)→Middle weak(4°C)			

- \* Whenever pressing button, setting is repeated in the order of (Middle) → (Middle Strong) → (Strong) → (Weak) → (Middle Weak).
- The actual inner temperature varies depending on the food status, as the indicated setting temperature is a target temperature, not actual temperature within refrigerator.
- Refrigeration function is weak in the initial time. Please adjust temperature as above after using refrigerator for minimum 2~3 days.

**Dispenser use selection**

*You can select water or ice.*

- \* Please select water, slice ice and square ice by pressing button as you desire.
- \* Please press the push button lightly by catching and pushing in cup.
  - The border line is indicated for the selected function,
  - "Tak!" sounds if 5 seconds pass after ice comes out. It is sound that the outlet of ice is closed.

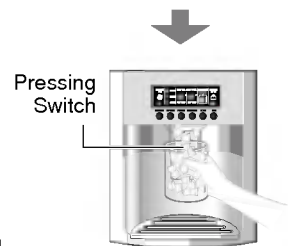
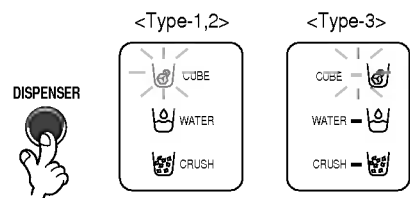

- **Reference** : Please wait for 2-3 seconds in order to take final ice slices or drops of water when taking out cup from the pressing switches after taking ice or water.

**Automatic ice maker**

- The icemaker can automatically make 8 pieces of ice cubes at anyone time, approximately 80 pieces per day. How ever these quantities may vary according to certain conditions. E.g. the duration and amount of times the refrigerator door is opened.
- The Ice making proceeds ceases automatically when the ice storage bin is full.
- If you choose not to use the automatic ice making function, repositioned the icemaker selection switch to the off position or the on position for reselection. Note: The manual selection function is only applicable to some models only.

**NOTE**

- It is normal that a noise is produced when ice made is dropped into the ice storage bin.

**When ice maker does not operate smoothly**

**Ice is lumped together**

- When ice is lumped together, take the ice lumps out of the ice storage bin, break them into small pieces, and then place them into the ice storage bin again.
- When the ice maker produces too small or lumped together ice, the amount of water supplied to the ice maker need to adjusted. Contact the service center.
- ✳ If ice is not used frequently, it may lump together.

**Power failure**

- Ice may drop into the freezer compartment. Take the ice storage bin out and discard all the ice then dry it and place it back. After the machine is powered again, crushed ice will be automatically selected.

**The unit is newly installed**

- It takes about 12 hours for a newly installed refrigerator to make ice in the freezer compartment.

**Express freezer**

**Please select this function for prompt freezer.**

- "On" is repeated whenever pressing  button.
- The arrow mark graphic remains at the On status when selecting Special Refrigeration "On".
- Super freezer function automatically turns off if a fixed time passes.

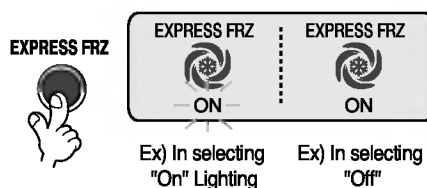

**Lock**

**This button stops operation of different button.**

- Locking or Release is repeated whenever pressing the .
- Pressing the other button when selecting 'LOCK', the button does not operate.

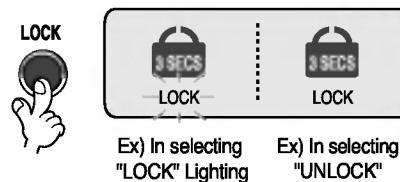

**The other functions**

**Door open warning**

- 3 times of warning sounds at the interval of 30 seconds if a minute passes with the door of refrigerator and the hombar door opened or completely closed.
- Please contact with the local service center if warning continue to sound even after closing the door.

**Diagnosis (failure detection) function**

- Diagnosis function automatically detects failure when failure is found in product during the use of refrigerator.
- If failure occurs at product, it does not operate though pressing any button and normal indication is not done. In this case, do not turn power off but immediately contact with the local service center. A lot of time are need for service engineer to detect the failed part if turning it off.

**How ice/cold water is supplied**

Water is cooled while stored in the water tank in the refrigerator compartment, and then sent to the dispenser. Ice is made in the automatic ice maker and sent to the dispenser divided into crushed and cubed form ice.

**NOTE**

- It is normal that the water is not very cold at first. If you want colder water, add ice into the glass.

**How to use dispenser**

- Select one among crushed ice, water, and cubed ice and slightly press the push switch with a glass or other container.

**Water**

Light the water indicating lamp by pressing the selection button.

- Water will be dispensed by pressing the push switch with a glass.

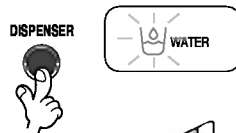

**Cubed ice**

Light the cubed ice indicating lamp by pressing the selection button.

- Cubed ice will be dispensed by pressing the push switch with a glass.

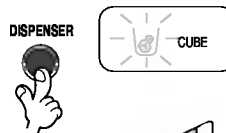

**Crushed ice**

Light the crushed ice indicating lamp by pressing the selection button.

- Crushed ice will be dispensed by pressing the push switch with a glass.

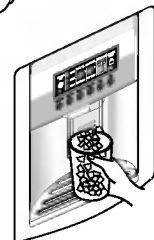

**6 Filter condition (filter replacement cycle) display function (Applicable to some models only)**

- As demonstrated below, it displays the months left in units of 30 days until the filter replacement is required, starting from when the refrigerator power usage is authorized.
- After 6 months, the following sentence and  will appear on the filter condition part of the LED. "Press for 3 seconds after replacing filter"
- After 6 months have passed, and if the filter has been replaced or you want to reset the filter condition display, press the filter replacement button for more than 3 seconds and it will reset to the initial Power On state.

Classification	In Initial Power On	Pass of a month	Pass of 2 months	Pass of 3 months	Pass of 4 months	Pass of 5 months	Pass of 6 months
Filter Status Display							

<Type - 1>



- After 6 months have passed the filter change icon will appear on the display.

<Type - 2>

**Cautions**

**Throw away the ice (about 20 pieces) and water (about 7 glasses) first made after refrigerator installation.**

The first ice and water may include particles or odor from the feed water pipe or feed water box. This is necessary in case that the refrigerator has not been used for a long time.

**Keep children away from the dispenser.**

Children may push switch incorrectly bad or damage lamps.

**Be careful that food is not block the ice passage.**

If foods are placed at the entrance of ice passage, ice may not be dispensed. The ice passage may also be covered with ice powder if splinter ice is used only. This time, remove the ice powder accumulated.

**Never store beverage cans or other foods in ice storage bin for the purpose of rapid cooling.**

Such actions may damage the automatic ice maker.

**Never use thin crystal glass or crockery to collect ice.**

Such glasses or containers may be broken.

**Put ice first into a glass before filling water or other beverages.**

Water may be splashed if ice is added to existing liquid in a glass.

**Never touch a hand or other tools on ice outlet.**

Touch may cause a part breakage or hand injury.

**Never remove the ice maker cover.**

**Sometimes level the surface so that the ice storage bin is fully filled with ice.**

Ice is piled up just near the ice maker. So, such status may be considered, by the ice maker, that the ice storage bin is fully filled and ice making operation may stop.

**If discolored ice is dispensed, immediately contact service center, stopping use.**

**Never use too narrow or deep glass.**

Ice may be jammed in ice passage and, thus, the refrigerator may be failed.

**Keep the glass at a proper distance from ice outlet.**

A glass too close to the outlet may hinder ice from coming out.

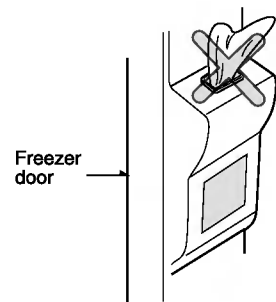

## Refreshment center (Applicable to some models only)

### How to use

#### Open the refreshment center door.

- You can access the refreshment center without opening refrigerator door and thus saving electricity.
- Inner lamp is lit in refrigerator compartment when the refreshment center door opens. Thus it is easy to identify the contents.

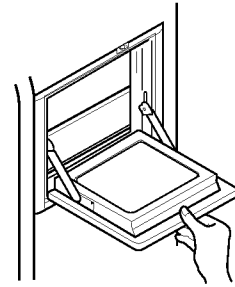

### Use the refreshment center door as a stand

- Never use the refreshment center door as a chopping board and take care not to damage it with sharp tools.
- Never rest your arms or severely press on it.

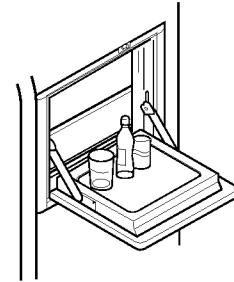

### Never take out the inner refreshment center cover

- The refreshment center can not function normally without the cover.

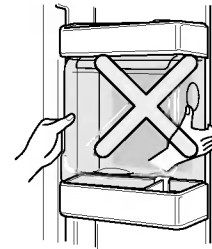

### Never place heavy items on the refreshment center door or allow children to hang it on.

- Not only can the refreshment center door be damaged, but also children may be hurt.

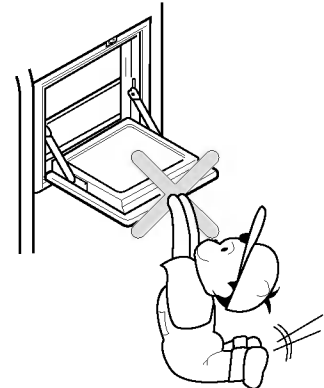

**Folding Shelf**

**Shelf (Applicable to some models only)**

You can store taller items such as a gallon container or bottles by simply pushing in front half of shelf underneath back half of shelf. Pull toward you to return to a full shelf.

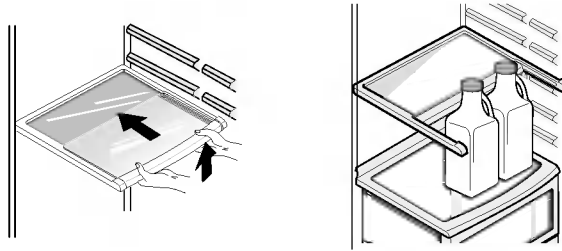

**Wine holder adjustment (Type 1)**

**Wine holder (Applicable to some models only)**

Bottles can be stored laterally with this wine corner. This can be attached to any shelf.

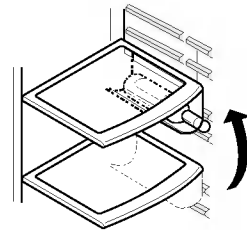

**In case of inserting the wine holder :**  
Pull the wine holder downward as in ② after inserting it into the side anchoring part of the shelf as in ① by catching it upward as in ①.

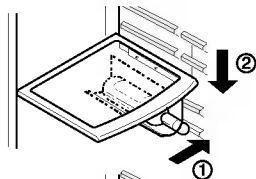

**In case of separating the wine holder :**  
Pull the wine holder inward as in ④ after holding it upward as in ③ by catching it.

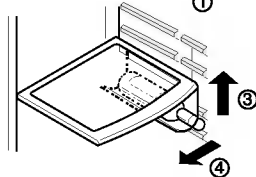

**(Type 2)**

Bottles can be stored laterally with this wine rack.

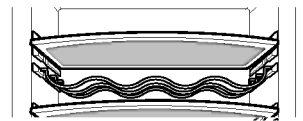

**Egg box (Applicable to some models only)**

You can move the egg box to wherever you want.

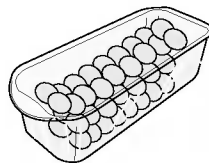

[Type-1]

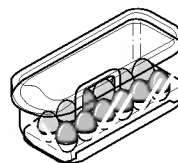

[Type-2]

**NOTE**

- Never use the egg box as an ice storage bin. It can be broken.
- Never store the egg box in the freezer compartment or fresh compartment.

## Humidity control in the vegetable compartment

The humidity can be controlled by adjusting the humidity control switch to the left/right when storing vegetables or fruits.

### High humidity

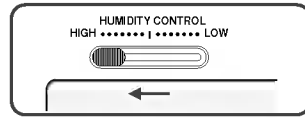

### Low humidity

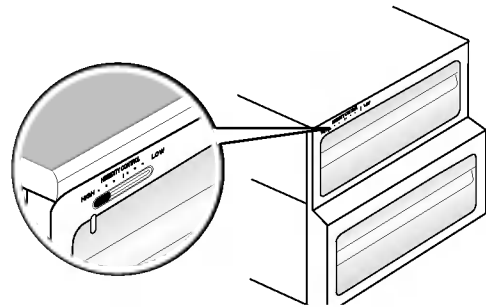
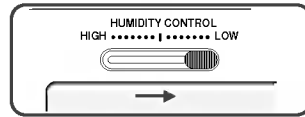

## Convert into a vegetable or meat compartment (Applicable to some models only)

- The bottom drawer in the refrigerator can be converted into a vegetable or meat compartment

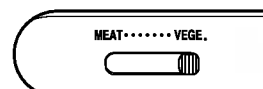

Vegetable compartment

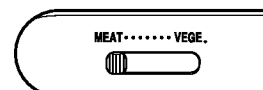

Meat compartment

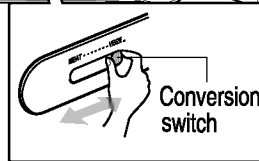

Conversion switch



Be sure to check the conversion switch before storing foods

The meat compartment maintains the temperature at a lower point than the refrigerator compartment so that meat or fish can be stored fresh longer.

### NOTE

- Vegetables or fruits are frozen if the conversion switch is set to meats compartment. So, be sure to check it before storing foods.

## Deodorizer (Applicable to some models only)

This system efficiently absorbs strong odors by using the optical catalyst. This system does not have any effect on stored food.

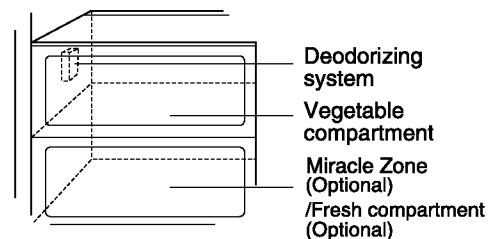

### How to use the deodorizing system

- Since it is already installed onto the cool air intake duct from the refrigerator compartment, you need no separate installation.
- Please use closed containers to store food with pungent odors. Otherwise, this odor can be absorbed by other food in the compartment.



## Miracle Zone Temperature Transition Corner (Applicable to some models only)

By pressing the button, store vegetables, fruits or other types of food such as meat to be defrosted, raw fish, etc.



## Temperature Change at Miracle Zone (Applicable to some models only)

### Method to Use

You can select optimum temperature range depending on types of foods stored.

- 3-step of temperature selection including -3°C, -1°C and 4°C is available. Vegetables/fruits and cold storage foods requiring humidity maintenance and meats/fishes can be more freshly stored depending on type of foods stored.

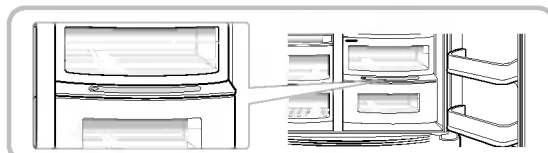

- When using the Miracle Zone as storage room of meats, storing vegetables or fruits may be frozen
- When using the Miracle Zone as storage room of meats, keeping meats or fishes may be spoiled and thus meats or fishes must be kept at the F-room.
- If opening a door of the R-room, lamp turns on in the selected status and lamp turns off if closing it.
- (Vegetable/Fruit) → (Cold storage while maintaining humidity) → (Meat) is sequentially repeated whenever pressing the "Selection" button.

## Miracle Zone (Applicable to some models only)

### When removing Miracle Zone

- First, remove the vegetable bin.
- After lifting the Miracle Zone case slightly ①, reach inside and pull it outward ②.

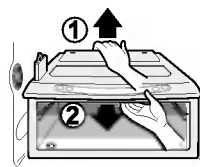





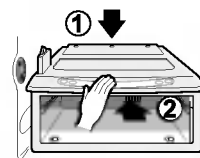

### When installing Miracle Zone

- Fit the Miracle Zone case on to the ledge ① and gently slide it in ②.
- When forced, the connecting parts can be damaged.

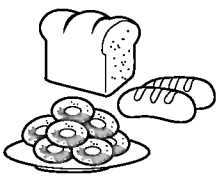
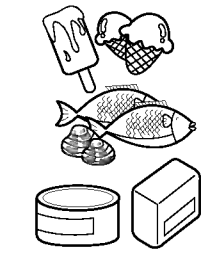
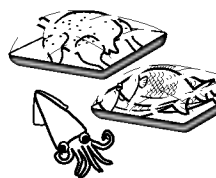

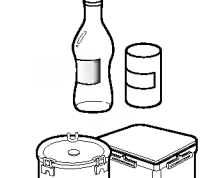
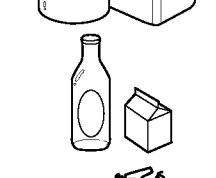
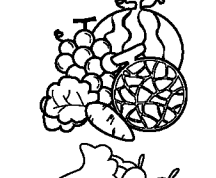
## Location of foods

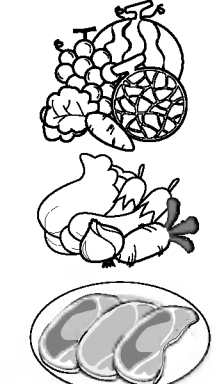
(Refer to identification of parts)

<b>Wine holder</b>	Store wine.	
<b>Snack drawer</b>	Store small foods such as bread, snacks, etc..	
<b>Freezer compartment shelf</b>	Store various frozen foods such as meat, fish, ice cream, frozen snacks, etc..	
<b>Freezer compartment door rack</b>	<ul style="list-style-type: none"> <li>▪ Store small packed frozen food.</li> <li>▪ Temperature is likely to increase as door opens. So, do not store long-term food such ice cream, etc..</li> </ul>	
<b>Freezer compartment drawer</b>	<ul style="list-style-type: none"> <li>▪ Store meat, fish, chicken, etc.. after wrapping them with thin foil.</li> <li>▪ Store dry.</li> </ul>	
<b>Milk product corner</b>	Store milk products such as butter, cheese, etc..	
<b>Egg box</b>	Place this egg box in the proper location.	
<b>Refreshment center</b>	Store foods of frequent use such as beverage, etc..	
<b>Refrigerator compartment shelf</b>	Store side dishes or other foods at a proper distance.	
<b>Refrigerator compartment door rack</b>	Store small packed food or beverages such as milk, juice, beer, etc..	
<b>Vegetable drawer</b>	Store vegetables or fruits.	
<b>Vegetable drawer /meat drawer conversion corner</b>	<p>Store vegetable, fruits, meat to thaw , raw fish, etc.. setting the conversion switch as necessary.</p> <p>Be sure to check the conversion switch setting before storing foods.</p>	
		

## Storing foods

- Store fresh food in the refrigerator compartment. How food is frozen and thawed is an important factor in maintaining its freshness and flavor.
- Do not store food which goes bad easily at low temperatures, such as bananas, and melons.
- Allow hot food to cool prior to storing, placing hot food in the refrigerator could spoil other food, and lead to higher energy consumption.
- When storing the food, cover it with vinyl wrap or store in a container with a lid. This prevents moisture from evaporating, and helps food to keep its taste and nutrients.
- Do not block air vents with food. Smooth circulation of chilled air keeps refrigerator temperatures even.
- Do not open the door frequently. Opening the door lets warm air enter the refrigerator, and cause temperatures to rise.
- Never keep too much food in door rack because they may push against by inner racks so that the door cannot be fully closed.

### Freezer compartment

- Do not store bottles in the freezer compartment - they may break when frozen.
  - Do not refreeze food that has been thawed. This causes loss of taste and nutrient.
  - When storing frozen food like ice cream for a long period, place it on the freezer shelf, not in the door rack.
  - Do not touch the cold foods or containers- especially made of metallic -, with wet hands and place glass products in the freezer compartment.
- That's why you may have chilblains and they may be broken when their inner matters are frozen, causing personal injury.

### Refrigerator compartment

- Avoid placing moist food in top refrigerator shelves, it could freeze from direct contact with chilled air.
- Always clean food prior to refrigeration. Vegetables and fruits should be washed and wiped, and packed food should be wiped, to prevent adjacent food from spoiling.
- When storing eggs in their storage rack or box, ensure that they are fresh, and always store them in an upright position, which keeps them fresh longer.

#### NOTE

- If you keep the refrigerator in a hot and humid place, frequent opening of the door or storing a lot of vegetables in it may cause dew to form which has no effect on its performance. Remove the dew with dust cloth free from care.

## How to dismantle parts

### NOTE

- Dismantling is done in the reverse sequence of assembly.
- Be sure to unplug the power plug before dismantling and assembly.
- Never apply severe force to dismantle parts. Parts may be damaged.

#### Freezer compartment lamp

Separate the lamp by pulling it out (③) while slightly striking (①) and rotating (②) the lamp cover.

Turn the bulb counterclockwise. Max. 40 W bulb for refrigerator is used and can be purchased at a service center.

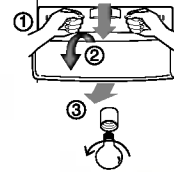

#### Dispenser lamp

Separate the lamp by pulling it out, and then remove the lamp. Max. 15 W bulb for refrigerator is used and can be purchased at a service center.



#### Freezer compartment shelf

To remove a shelf, lift the left part of the shelf a bit, push it to the direction (①), lift the right part to the direction (②), and take it out.

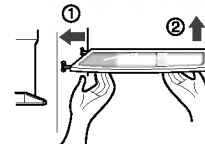

#### Door rack and support

Lift the door rack holding both sides (①) and pull it out to (②) direction.

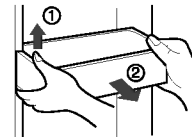

#### Space plus

Lift the space plus (①) and pull it out to (②) direction.

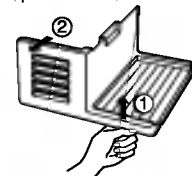

#### Ice storage bin

Hold the ice storage bin as shown in the right figure and pull it out (②) while slightly lifting it (①).

- It is recommended not to dismantle the ice storage bin unless it is necessary.
- Be sure to use both hands when removing the ice storage bin, so as not to drop it on the floor.
- If the ice storage bin does not fit well, slightly rotate the rotating device.

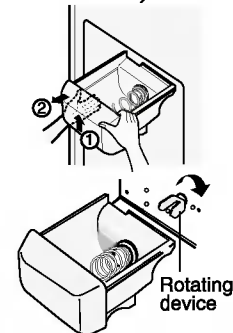

#### After dispenser is used

The water collector has no self-drainage function. So it should be cleaned regularly. Remove the cover by pulling the front of the water collector cover and dry it with a cloth.

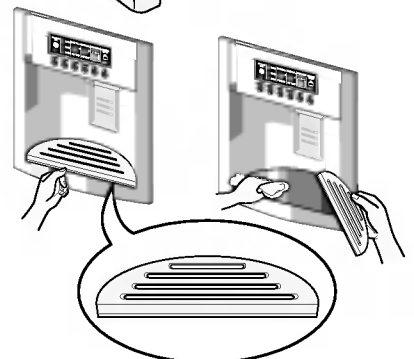

**Lamp in refrigerator compartment**

To remove the lamp cover, press the protrusion under the lamp cover to the front and then pull the lamp cover out.  
Turn the bulb counterclockwise. Max. 40 W bulb for refrigerator is used and can be purchased at a service center.

**Refreshment center**

- Separate the bin (①) to upward.
- Separate the upper rack of the refreshment center and then pull out the refreshment center cover (②).
- The refreshment center can be removed by pulling it upwards.

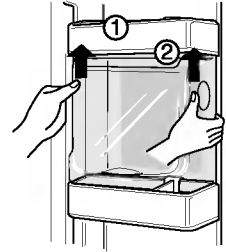

**NOTE**

- Be sure to remove parts from the refrigerator door when removing the vegetable compartment, snack drawer and refreshment center cover.

**Vegetable compartment cover**

- To remove the vegetable compartment cover, pull out the vegetable compartment a bit to the front ①, lift the front part of the vegetable compartment cover as shown by ②, and take it out.

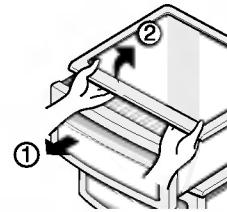

**Ice Maker**

- Turn off the Ice maker switch(off) after remove the **Space plus**, if you are on a long term vacation or don't use a ice.  
You want to use a ice, turn on the Ice make switch(on).

## General information

**Vacation time** During average length vacations, you will probably find it best to leave the refrigerator in operation. Place freezable items in freezer for longer life.  
When you plan not to operate, remove all food, disconnect the power cord, clean the interior thoroughly, and leave each door OPEN to prevent odor formation.

**Power failure** Most power failures that are corrected in an hour or two will not affect your refrigerator temperatures.  
However, you should minimize the number of door openings while the power is off.

**If you move** Remove or securely fasten down all loose items inside the refrigerator.  
To avoid damaging the height adjusting screws, turn them all the way into the base.

**Anti condensation pipe** The outside wall of the refrigerator cabinet may sometimes get warm, especially just after installation.  
Don't be alarmed. This is due to the anti-condensation pipe, which pumps hot refrigerator to prevent "sweating" on the outer cabinet wall.

### Caution

- You must check the O-RING, which is made by rubber and prevent electric spark.
- Don't touch the lamp, in case of light on the long time. Because it can be very hot.

## Cleaning

It is important that your refrigerator be kept clean to prevent undesirable odors. Spilled food should be wiped up immediately, since it may acidify and stain plastic surfaces if allowed to settle.

**Exterior** Use a lukewarm solution of mild soap or detergent to clean the durable finish of your refrigerator.  
Wipe with a clean damp cloth and then dry.

**Interior** Regular cleaning is recommended. Wash all compartments a baking soda solution or a mild detergent and warm water. Rinse and dry.

**After cleaning** Please verify that the power cord is not damaged, power plug is not overheated, or power plug is well inserted into the power consent.

**Warning** Always remove power cord from the wall outlet prior to cleaning in the vicinity of electrical parts (lamps, switches, controls, etc.).  
Wipe up excess moisture with a sponge or cloth to prevent water or liquid from getting into any electrical part and causing an electric shock.  
Never use metallic scouring pads, brushes, coarse abrasive cleaners, strong alkaline solutions, flammable or toxic cleaning liquids on any surface.  
Do not touch frozen surfaces with wet or damp hands, because damp object will stick or adhere to extremely cold surfaces.

## Trouble shooting

Before calling for service, review this list. It may save you both time and expense. This list includes common occurrences that are not the result of defective workmanship or materials in this appliance.

Occurrence	Possible cause	Solution
<b>Runing of refrigerator</b>		
<b>Refrigerator compressor does not run.</b>	Refrigerator control is off.	Set refrigerator control. See setting the controls.
	Refrigerator is in defrost cycle.	This is normal for a fully automatic defrosting refrigerator. The defrost cycle occurs periodically.
	Plug at wall outlet is disconnected.	Make sure plug is tightly pushed into outlet.
	Power outage. Check house lights.	Call local electric company.
<b>Refrigerator runs too much or too long</b>	Refrigerator is larger than the previous one you owned.	This is normal. Larger, more efficient units run longer in these conditions.
	Room or outside weather is hot.	It is normal for the refrigerator to work longer under these conditions.
	Refrigerator has recently been disconnected for a period of time.	It takes some hours for the refrigerator to cool down completely.
	Large amounts of warm or hot food may have been stored recently.	Warm food will cause the refrigerator to run longer until the desired temperature is reached.
	Doors are opened too frequently or too long.	Warm air entering the refrigerator causes it to run longer. Open the door less often.
	Refrigerator or freezer door may be slightly open.	Make sure the refrigerator is level. Keep food and containers from blocking door. See problem section. OPENING/CLOSING of doors.
	Refrigerator control is set too cold.	Set the refrigerator control to a warmer setting until the refrigerator temperature is satisfactory.
	Refrigerator or freezer gasket is dirty, worn, cracked, or poorly fitted.	Clean or change gasket. Leaks in the door seal will cause refrigerator to run longer in order to maintain desired temperatures.
	Thermostat is keeping the refrigerator at a constant temperature.	This is normal. Refrigerator goes on and off to keep the temperature constant.

Occurrence	Possible cause	Solution
<b>Refrigerator compressor does not run.</b>	Thermostat is keeping the refrigerator at a constant temperature.	This is normal. The refrigerator goes on and off to keep the temperature constant.
<b>Temperatures are too cold</b>		
<b>Temperature in the freezer is too cold but the refrigerator temperature is satisfactory.</b>	Freezer control is set too cold	Set the freezer control to a warmer setting until the freezer temperature is satisfactory.
<b>Temperature in the refrigerator is too cold and the freezer temperature is satisfactory.</b>	Refrigerator control is set too cold.	Set the refrigerator control to a warmer setting
<b>Food stored in drawers freezes.</b>	Refrigerator control is set too cold.	See above solution.
<b>Meat stored in fresh meat drawer freezes.</b>	Meat should be stored at a temperature just below the freezing point of water (32°F, 0°C) for maximum fresh storage time.	It is normal for ice crystals to form due to the moisture content of meat.
<b>Temperatures are too warm</b>		
<b>Temperatures in the refrigerator or freezer are too warm.</b>	Freezer control is set too warm.	Set the freezer or refrigerator control to a colder setting until the freezer or refrigerator temperature is satisfactory.
	Refrigerator control is set too warm. Refrigerator control has some effect on freezer temperature.	Set the freezer or refrigerator control to a colder setting until the freezer or refrigerator temperature is satisfactory.
	Doors are opened too frequently or too long.	Warm air enters the refrigerator/ freezer whenever the door is opened. Open the door less often.
	Door is slightly open.	Close the door completely.
	Large amounts of warm or hot food may have been stored recently.	Wait until the refrigerator or freezer has a chance to reach its selected temperature.
	Refrigerator has recently been disconnected for a period of time.	A refrigerator requires some hours to cool down completely.
<b>Temperature in the refrigerator is too warm but the freezer temperature is satisfactory.</b>	Refrigerator control is set too warm.	Set the refrigerator control to a colder setting.



Occurrence	Possible cause	Solution
<b>Sound and noise</b>		
<b>Louder sound levels when refrigerator is on.</b>	Today's refrigerators have increased storage capacity and maintain more even temperatures.	It is normal for sound levels to be higher.
<b>Louder sound levels when compressor comes on.</b>	Refrigerator operates at higher pressures during the start of the ON cycle.	This is normal. The sound will level off as the refrigerator continues to run.
<b>Vibrating or rattling noise.</b>	Floor is uneven or weak. Refrigerator rocks on the floor when it is moved slightly.	Be sure floor is level and solid and can adequately support refrigerator.
	Items placed on the top of the refrigerator are vibrating.	Remove items.
	Dishes are vibrating on the shelves in the refrigerator.	It is normal for dishes to vibrate slightly. Move dishes slightly. Make sure refrigerator is level and firmly set on floor.
	Refrigerator is touching wall or cabinets.	Move refrigerator so that it does not touch the wall or refrigerator.
<b>Water/Moisture /Ice inside refrigerator</b>		
<b>Moisture collects on the inside walls of the refrigerator.</b>	The weather is hot and humid which increases the rate of frost buildup and internal sweating.	This is normal.
	Door is slightly open.	See problem section opening/closing of doors.
	Door is opened too often or too long.	Open the door less often.
<b>Water/Moisture /Ice outside refrigerator</b>		
<b>Moisture forms on the outside of the refrigerator or between doors.</b>	Weather is humid.	This is normal in humid weather. When humidity is lower, the moisture should disappear.
	Door is slightly open, causing cold air from the inside the refrigerator to meet warm air from the outside.	This time, close the door completely.

Occurrence	Possible cause	Solution
<b>Odors in refrigerator</b>		
	Interior needs to be cleaned.	Clean interior with sponge,warm water and baking soda.
	Food with strong odor is in the refrigerator.	Cover food completely.
	Some containers and wrapping materials produce odors.	Use a different container or brand of wrapping materials.
<b>Opening/Closing of doors/Drawers</b>		
<b>Door(s) will not close.</b>	Food package is keeping door open.	Move packages that keep door from closing.
<b>Door(s) will not close.</b>	Door was closed too hard, causing other door to open slightly.	Close both doors gently.
	Refrigerator is not level. It rocks on the floor when it is moved slightly.	Adjust the height adjusting screw.
	Floor is uneven or weak. Refrigerator rocks on the floor when it is moved slightly.	Be sure floor is level and can adequately support refrigerator. Contact carpenter to correct sagging or sloping floor.
	Refrigerator is touching wall or cabinets.	Move refrigerator..
<b>Drawers are difficult to move.</b>	Food is touching shelf on top of the drawer	Keep less food in drawer.
	Track that drawer slides on is dirty.	Clean drawer and track.
<b>Dispenser</b>		
<b>Dispenser will not dispense ice</b>	Ice storage bin is empty.	When the first supply of ice is dropped into the bin, the dispenser should operate.
	Freezer temperature is set too warm.	Turn the freezer control to a higher setting so that ice cubes will be made. When the first supply of ice is made, the dispenser should operate.
	Household water line valve is not open.	Open household water line valve and allow sufficient time for ice to be made. When ice is made, dispenser should operate.
	Refrigerator or freezer door is not closed.	Be sure both doors are closed.

Occurrence	Possible cause	Solution
<b>Dispenser will not dispense ice.</b>	Ice has melted and frozen around auger due to infrequent use, temperature fluctuations and/or power outages.	Remove ice storage bin, and thaw and the contents. Clean bin, wipe dry and replace in proper position. When new ice is made, dispenser should operate.
<b>Ice dispenser is jammed.</b>	Ice cubes are jammed between the ice maker arm and back of the bin.	Remove the ice cubes that are jamming the dispenser.
	Ice cubes are frozen together.	Use the dispenser often so that cubes do not freeze together.
	Ice cubes that have been purchased or made in some other way have been used in the dispenser.	Only the ice cubes made by the ice maker should be used with the dispenser.
<b>Dispenser will not dispense water.</b>	Household water line valve is not open. See problem "Ice maker is not making any ice."	Open household water line valve.
	Refrigerator or freezer door is not closed.	Be sure both doors are closed.
<b>Water has an odd taste and/or odor.</b>	Water has been in the tank for too long.	Draw and discard 7 glasses of water to freshen the supply. Draw and discard an additional 7 glasses to completely rinse out tank.
	Unit not properly connected to cold water line.	Connect unit to cold water line which supplies water to kitchen faucet.
<b>Sound of ice dropping</b>	This sound is normally made when automatically made ice is dropped into ice storage bin. Volume may vary according to refrigerator's location.	
<b>Sound of water supply</b>	This sound is normally made when ice maker is supplied with water after dropping the automatically made ice.	
<b>Other</b>	Please thoroughly read 'Automatic ice maker and dispenser' in this manual.	

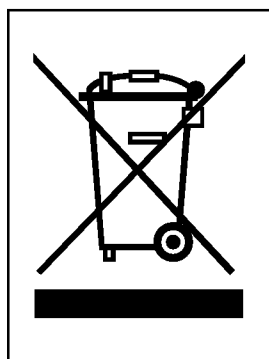

**DISPOSAL OF YOUR OLD APPLIANCE**

1. When this crossed-out wheeled bin symbol is attached to a product it means the product is covered by the European Directive 2002/96/EC.
2. All electrical and electronic products should be disposed of separately from the municipal waste stream via designated collection facilities appointed by the government or the local authorities.
3. The correct disposal of your old appliance will help prevent potential negative consequences for the environment and human health.
4. For more detailed information about disposal of your old appliance, please contact your city office, waste disposal service or the shop where you purchased the product.

# Tartalomjegyzék

<b>Bevezető</b>	Feljegyzések _____	29
	Fontos biztonsági előírások _____	29
	A hűtőszekrény kezelőszervei és egységei _____	30
<b>A készülék felállítása</b>	Az alkalmas hely megtalálása _____	31
	Az ajtó leszerelése _____	32
	Az ajtó visszaszerelése _____	33
	A vízvezetékcső beszerelése _____	33
	Magasság beállítása _____	34
<b>A hűtőgép használata</b>	A hűtőgép elindítása _____	35
	A hőmérséklet és egyéb funkciók beállítása _____	35
	Frissentartó rekesz (nem minden modellen) _____	40
	Polcok (nem minden modellen) _____	41
	Borosüveg tartó (nem minden modellen) _____	41
	Tojástartó (nem minden modellen) _____	41
	Páratartalom beállítása a zöldséges fiókban _____	42
	Átalakítás hús- vagy zöldségtároló fiókká (nem minden modellen) _____	42
	A szagtalanító (nem minden modellen) _____	42
	Varázszone-Változtatható hőmérsékletű sarok (nem minden modellen) _____	43
	Hőmérséklet-szabályozás a Varázszonában (nem minden modellen) _____	43
	VARÁZSZÓNA (nem minden modellen) _____	43
<b>Javaslatok az élelmiszerek tárolásával kapcsolatban</b>	Az élelmiszerek elhelyezése _____	44
	Az élelmiszerek tárolása _____	45
<b>Ápolás és karbantartás</b>	Az alkatrészek kiszerezése _____	46
	Általános információk _____	48
	Tisztítás _____	48
	Hibaelhárítás _____	49

## Feljegyzések

A készülék típus- és sorozatszámát a hűtőgép hátoldalán vagy belsejében találja. Ezek az azonosító számok csak erre a készülékre vonatkoznak, így egyediek. Kérjük, írja fel ezeket a számokat az alábbi mezőkbe, és őrizze meg a használati útmutatót az esetleges későbbi felhasználás céljából. Kérjük, csatolja ehhez az oldalhoz a vásárlást igazoló számlát is.

Vásárlás dátuma: \_\_\_\_\_  
 A forgalmazó neve: \_\_\_\_\_  
 A forgalmazó címe: \_\_\_\_\_  
 Forgalmazó telefonszáma: \_\_\_\_\_  
 Modell száma: \_\_\_\_\_  
 Gyártási sorozatszám: \_\_\_\_\_

## Fontos biztonsági előírások

A készülék használata előtt, helyezze el és állítsa be a hűtőgépet a használati útmutatóban előírt módon.

Soha ne a hálózati vezetéknél fogva húzza ki a hálózati csatlakozót a konnektoraljzatból.

A készülék elmozdításakor ügyeljen arra, nehogy elessen a hálózati vezetékben, vagy a készülékben kárt okozzon.

Miután a készüléket felállította a helyén, ne érintse meg a hideg felületeket, különösen ne nedves kézzel. A bőr könnyen odaragadhat ezekhez a hideg felületekhez.

Tisztítás alkalmával és karbantartáskor húzza ki a hálózati vezetékét a konnektoraljzatból. Soha ne érjen a hálózati vezetékhez nedves kézzel, mert az áramütést okozhat.

Soha ne szerelje, hajlítsa vagy csavarja meg erősen a hálózati vezetékét, mert az áramütést vagy tüzet okozhat. Ellenőrizze a készülék helyes földelését.

Ne tegyen a hűtőbe üvegből készült tárolóedényeket, mert azok elrepedhetnek, ahogy a tartalmuk kitágul.

Soha ne tegye kezét az automatikus jégkészítőbe, mert az balesetet okozhat.

Ügyeljen arra, hogy fiatal gyerekek ne játszanak a hűtőgéppel.

Soha ne lépjen fel, vagy mászson fel a frissen tartó rekesz ajtajára. Ilyenkor a hűtőgép károsodhat, vagy akár fel is borulhat, ezzel komoly balesetet okozva.

Ha lehetséges, csatlakoztassa a hűtőgépet külön konnektoraljzatba, hogy elkerülje az elektromos hálózat túlterhelését.

A fagyasztó-hűtőt úgy kell elhelyezni, hogy a hálózati csatlakozó könnyen elérhető legyen, hogy adott esetben baleset bekövetkezésekor könnyen ki lehessen húzni a csatlakozót.

Ha az áramellátó kábel megsérül, akkor azt gyártóval, szerelővel vagy hasonlóan képzett szakemberrel ki kell cseréltetni, hogy elkerüljük a balesetveszélyt.

A csatlakozózsínort ne módosítsa és ne használjon hosszabbítót.

- Ez elektromos áramütést vagy tüzet okozhat.



### Ne használjon hosszabbítót

A hálózati csatlakozó elérhetősége

Az áramellátó kábel cseréje

 **Figyelem!**

**Vigyázat!  
Balesetveszélyes  
hely gyermekek  
számára**

Egy üres hűtőszekrény veszélyes csábítást jelenthet egy gyermek számára. Régi, vagy használaton kívül helyezett hűtőszekrényről távolítsa el az ajtószigetelést, a reteszt vagy az egész ajtót, azonban a polcokat hagyja benne, ezzel megakadályozva, hogy a gyerekek a hűtőgéphez mászhassanak.

A hűtők gyerekek nem használhatják felügyelet nélkül. Ügyeljen arra, hogy gyermekei nem játszanak a hűtőgéppel.

**Ne tároljon a  
hűtőgépben**

Ne tároljon a hűtőgépben, és ne használjon a hűtőgép közelében benzint vagy más gyúlékony anyagot.

**A készülék  
földelése**

Elektromos zárlat esetén földeléssel megelőzhető, vagy csökkenthető az áramütés veszélye. Az áramütés veszélyeinek elkerülése érdekében megfelelő módon földelje hűtőgépét. Bizonytalanság esetén keresse fel a legközelebbi villanszerelőt vagy szakembert.

## A hűtőszekrény kezelőszervei és egységei

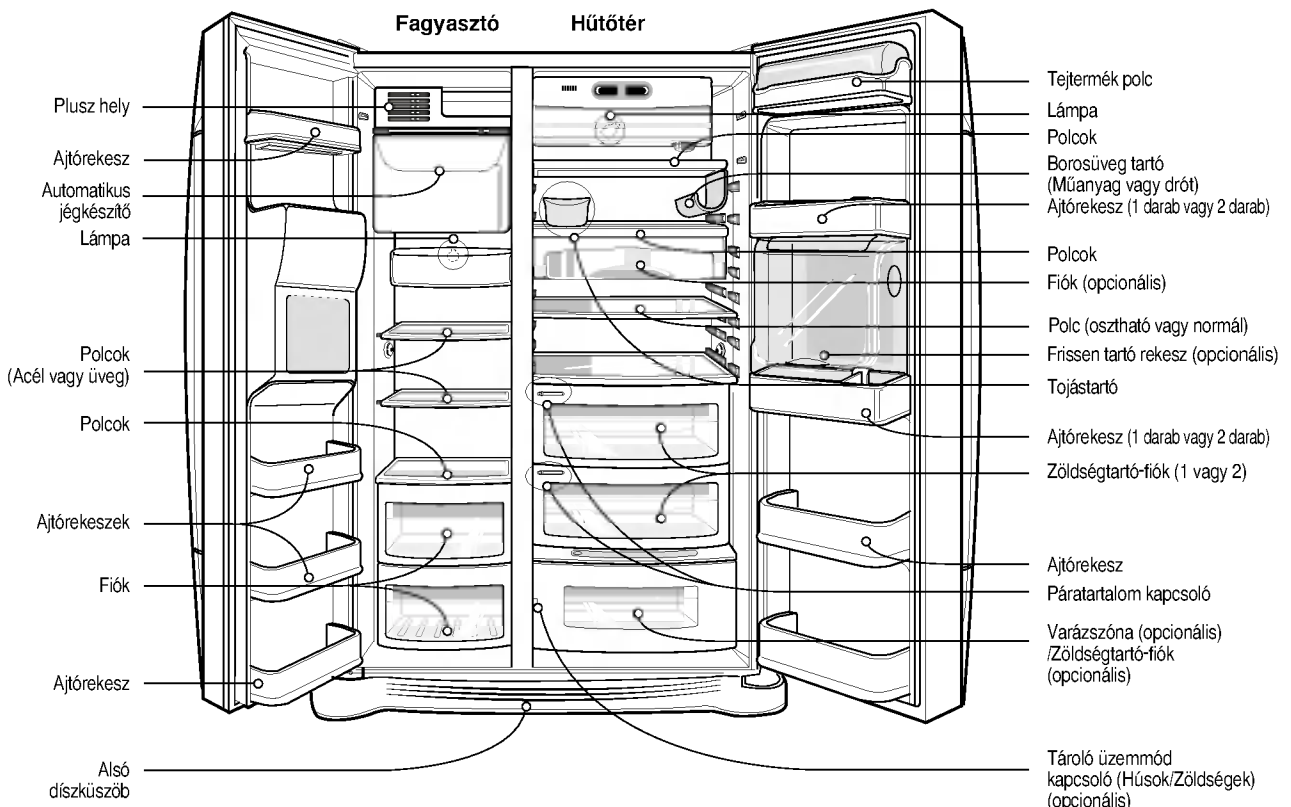

### MEGJEGYZÉS

ΣElképzeltető, hogy egyes részek hiányoznak az Ön készülékéből. Ezek a részek más modelleken találhatóak, vagy opcionálisak (pl. frissen tartó rekesz).

**Válasszon ki egy megfelelő helyet****Az alkalmas hely megtatálása**

1. Könnyen megközelíthető helyre tegye a hűtőgépet.

2. Lehetőleg ne tegye a készüléket hőforrás vagy közvetlen napfény közelébe.

3. A készülék rendeltetésszerű működéséhez megfelelő szellőzés szükséges. Ha a hűtőszekrényt szűk helyre, vagy falba beépítve helyezi el, akkor hagyjon legalább 30 cm távolságot a teteje és a mennyezet között, illetve 5cm-t a hátoldalnál. A készüléket 2,5 cm-re emelje fel a padlótól, különösen akkor, ha szőnyeg van alatta.

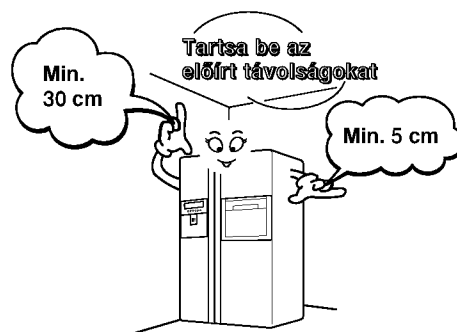

4. A rezgések kiküszöbölése érdekében a hűtőgépet szintbe kell állítani.

5. Ne használja a készüléket 5 °C-nál alacsonyabb hőmérsékletű helyiségben, ez a hatásfok leromlását okozhatja.

**Régi készülék ártalmatlanítása**

A készülék folyadékokat tartalmaz (hűtőfolyadék, kenőanyag), ezen kívül számos alkatrésze és részegysége újra felhasználható és/vagy újrafeldolgozható.

Valamennyi fontos anyagot és részegységet hulladékgyűjtő-központba kell küldeni, ahol gondoskodnak az újrahasznosításról/feldolgozásról. Ezzel kapcsolatban kérjen tájékoztatást a helyi képviselőtől.

**⚠ Figyelem!****Az ajtó leszerelése****Áramütés veszély.**

A készülék szerelése előtt húzza ki a hálózati vezetéket a konnektoraljzatból. Ennek elmulasztása balesetet okozhat.

**Ha az ajtó, melyen a hűtőgépet át szeretné vinni, túl szűk, szerelje le a hűtőgépjáratokat, és próbálja meg a készüléket oldalirányban átvinni.**

Felfelé emelve távolítsa el az alsó fedelet, távolítsa el a szorítót és az ① területet az ábra szerint jobbra nyomva tolja fel a vízvezető tömlőt.

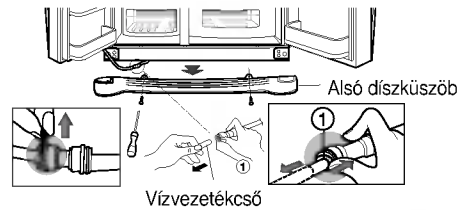

**Távolítsa el a fedelet, majd a vízvezetéket**

**A fagyasztó ajtajának leszerelése****MEGJEGYZÉS**

**ΣHa a vízvezetékcső vége deformálódott vagy elkopott, akkor azt a részt vágja le.**

1) Az ajtópánt levétele előtt lazítsa meg a csavarokat, majd válassza szét a vezetékeket a földvezeték kivételével.

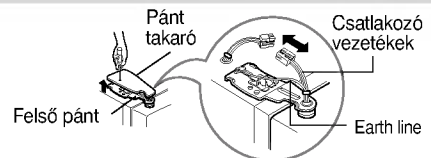

2) Vegye ki az ajtótartót ① annak óramutató járásával ellentétes irányú elfordításával és a felső pánt ② megemelésével.

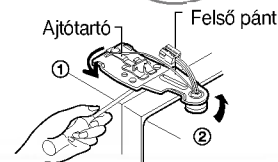
**MEGJEGYZÉS**

**ΣA felső pánt leszerelésénél vigyázzon, nehogy az ajtó leessen.**

3) Vegye le a hűtőgép ajtaját annak felfelé emelésével. Húzza fel az ajtót, míg a vízvezetékcső teljesen ki nem jön.

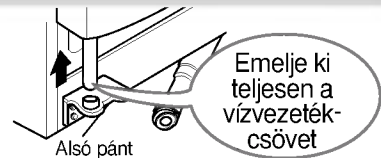
**MEGJEGYZÉS**

**ΣVigye a hűtőgép ajtaját a másik helyiségbe, és fektesse le, ügyelve arra, nehogy megsértse a vízvezetékcsövet.**

**A hűtő ajtajának leszerelése**

1) Az ajtópánt levétele előtt lazítsa meg a csavarokat, majd válassza szét az esetleges vezetékeket a földvezeték kivételével.

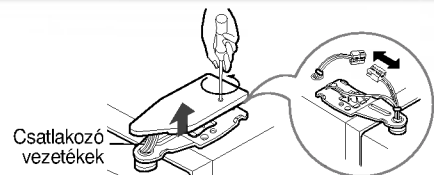

2) Vegye ki az ajtótartót ① annak óramutató járásával ellentétes irányú elfordításával és a felső pánt ② megemelésével.

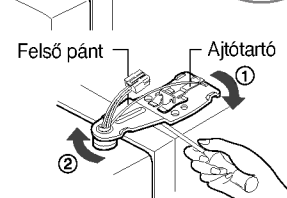

3) Vegye le a hűtőgép ajtaját annak felfelé emelésével. Húzza fel az ajtót, míg a vízvezetékcső teljesen ki nem jön.

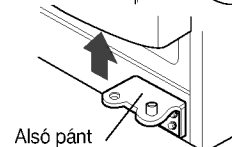



## A hűtő átvitele másik helyiségbe

Az ábrán látható módon oldalirányban vigye át az ajtón a hűtőgépet.

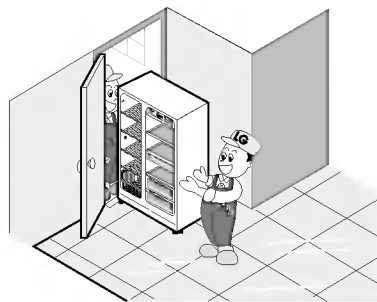

## Az ajtó visszaszerelése

Szerelje vissza az ajtókat a fent leírt lépéseket fordított sorrendben elvégezve.

## A vízvezetékcső beszerelése

### A beszerelés előtt

- Az automatikus jégkészítő működéséhez 147-834kPa víznyomás szükséges (1,5-8,5kgf/cm<sup>2</sup>). (Így a 2dl-es pohár 3mp alatt teletölthető.)
- Ha a víznyomás nem éri a 147kPa-t, akkor egy külön vízpumpát kell vásárolnia az automatikus jégkészítő és a hidegvíz adagoló működéséhez.
- A vízvezetékcső hossza ne legyen 8m-nél több. Az ennél hosszabb cső gondot okozhat a víznyomásban.
- A vízvezetékcsövet hőtől védett helyen vezesse a hűtőgéphez.

### Figyelem

- A vízvezetékcsövet kizárólag ivóvízvezetékhez csatlakoztassa.
- A automatikus jégkészítőt csak szakember szerelheti be.
- Beszerelés előtt olvassa el a vízsűrőre vonatkozó előírásokat.

## Magasság beállítása

**Ha a fagyasztó ajtaja alacsonyabban van, mint a hűtő**

Az ajtó magasságának beállításához tegyen egy lapos csavarhúzózt a bal oldali magasságbeállító csavarba, és csavarja azt az óramutató járásával megegyező irányban (⌚).

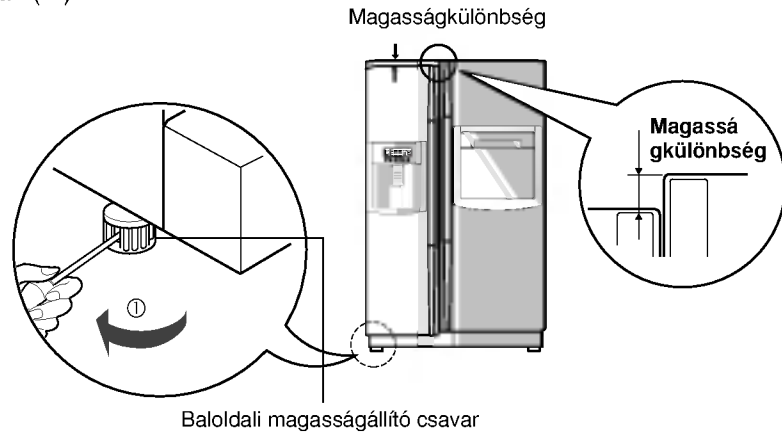

**Ha a hűtő ajtaja alacsonyabban van, mint a fagyasztó**

Az ajtó magasságának beállításához tegyen egy lapos csavarhúzózt a jobb oldali magasságbeállító csavarba, és csavarja azt az óramutató járásával megegyező irányban (⌚).

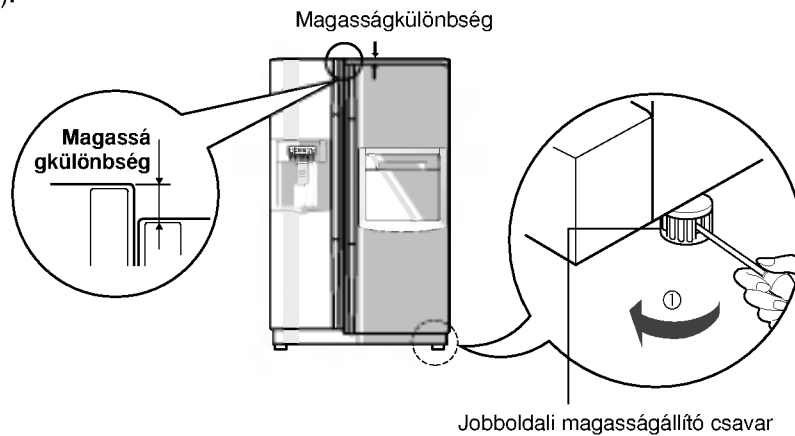

**Az ajtók magasságának beállítása után**

A hűtőgép ajtói most jól záródnak. A rosszul beállított ajtók a hűtési teljesítmény romlását okozhatják.

**Ezután**

1. Törölje le a szállítás során a hűtőgépre rakódott port, és tisztítsa ki a hűtőt belülről.
2. Tegye a tartozékokat (jégkocka tartó, párologtató tál, stb.) a helyükre. A tartozékok egy csomagban találhatóak, a szállítás során bekövetkező sérülések elkerülése érdekében.
3. Csatlakoztassa a hálózati vezetékét a konnektoraljzatba. Ne használjon a hűtőgép fali csatlakozójánál elosztót.

## A hűtőgép elindítása

Első használatakor a friss vagy fagyasztott ételek bepakolása előtt, hagyja a hűtőgépet 2-3 óráig működni, hogy elérje az üzemi hőmérsékletet.  
Ha a hűtőgép működése megszakad, várjon 5 percet az újraindítás előtt.

## A hőmérséklet és egyéb funkciók beállítása

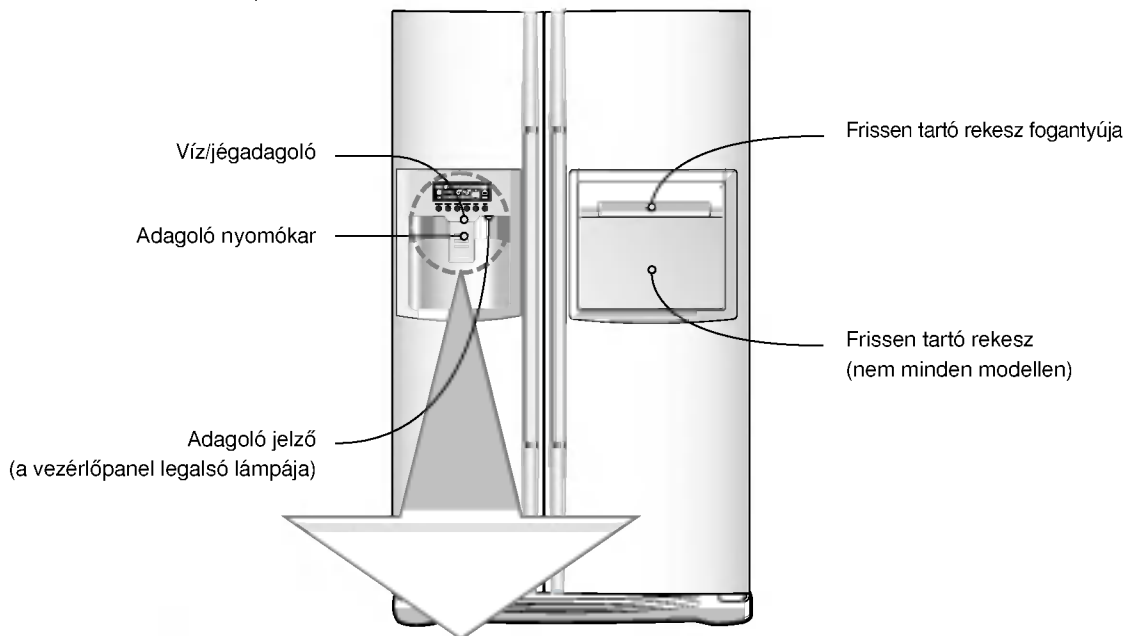

Opcionális	Vezérlőpanel	
<b>1. típus</b>		
<b>2. típus</b>		
<b>3. típus</b>		

## A mélyhűtő hőmérsékletének beállítása

FREEZER



Opcionális	1. típus	2. típus	3. típus
Mélyhűtő hőmérséklete	-19°C	MAX : MIN	MAX : MIN
Közepes(-19°C) → Közepesen erős(-22°C) → Erős(-23°C) → Gyenge(-15°C) → Közepesen gyenge(-17°C)			

## A hűtőszekrény hőmérsékletének beállítása

REFRIGERATOR



Opcionális	1. típus	2. típus	3. típus
Hűtőszekrény hőmérséklete	3°C	MAX : MIN	MAX : MIN
Közepes(3°C) → Közepesen erős(2°C) → Erős(0°C) → Gyenge(6°C) → Közepesen gyenge(4°C)			

\* A gomb minden egyes megnyomásakor a beállítás az alábbi sorrendben lehetséges: (Közepes) → (Közepesen erős) → (Erős) → (Gyenge) → (Közepesen gyenge).

- A tényleges belső hőmérséklet függ a készülékben tárolt élelmiszer állapotától, vagyis a beállított hőmérséklet az elérendő maximumot jelenti, és nem a hűtőszekrényben mért tényleges hőmérsékletet.
- A hűtőfunkció eleinte kisebb kapacitással működik. 2-3 nap elteltével állítsa be újra a hűtőszekrény hőmérsékletét a fenti módon.

## Adagolóautomata funkcióválasztás

### Választható funkciók: víz vagy jég.

\* A megfelelő gomb megnyomásával válassza ki a kívánt funkciót: víz, jégkása vagy jégkocka

\* A poharat behelyezve nyomja meg enyhén a pohárral az adagolóautomata nyomókapcsolót.

- A kiválasztott funkciónak megfelelő szegélyvonal megjelenik a kijelzőn,
- „Klikk” hang hallatszik 5 másodperccel azután, hogy a jég kijött. Ez jelzi, hogy a jégadagoló-nyílás bezáródott.

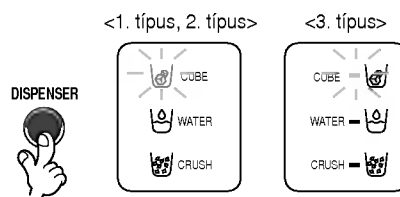

- **Jótanács** : Az adagolás befejezése után várjon még 2-3 másodpercet, mielőtt a poharat kivinné, hogy a jégkása-darabok vagy vízcseppek maradéktalanul kijöhessenek.

## Automata jégkészítő

- Az automata jégkészítő egyszerre 8 db jégkockát tud elkészíteni, naponta pedig maximum 80 darabot. A fent megadott mennyiségek különböző körülményektől – pl. milyen gyakran nyitogatják a hűtőszekrény ajtaját – függően változhatnak.
- A jégkészítés leáll, amikor a jégtartó-doboz megtelik.
- Ha nem kívánja használni az automata jégkészítőt, állítsa a jégkészítés kapcsológombját OFF-állásba. Figyelem: a manuális választási funkció csak egyes típusoknál áll rendelkezésre.

### FIGYELEM

- Kiseb zaj hallható, amikor az elkészült jégkocka beleesik a tartóba. Ez természetes jelenség.

## Ha a jégkészítő nem működik megfelelően

- Ha a jégkockák összetapadtak, vegye ki a darabot a jégtartóból, törje össze kisebb darabokra, majd tegye vissza újra a tartóba.
- Ha a automata jégkészítő túl apró vagy összetapadt jeget készít, módosítani kell a jégkészítőbe jutó víz mennyiségét. Ennek érdekében vegye fel a kapcsolatot a szervizzel.
- ※ Ha nem használ rendszeresen jeget, a jégtartóban lévő jégkockák összetapadhatnak.

### Áramszünet

- Áramszünet esetén előfordulhat, hogy a jég elolvad és a mélyhűtő-részbe csöpög. Ilyen esetben vegye ki a jégtartót, távolítsa el belőle a jeget, törölje szárazra a tartót, majd tegye vissza a helyére. Amikor a berendezés újra áramot kap, a jégkészítés funkció indul el automatikusan.

### Először üzembehelyezett berendezés

- Újjonnan beindított készülék esetében a jégkészítés kb. 12 órával a bekapcsolás után indul meg.

## Expressz mélyhűtés

### Azonnali gyorsfagyasztáshoz válassza a „Expressz mélyhűtés” funkciót.

- A fagyasztó az  gomb minden megnyomásával be/ki kapcsolható.
- A nyílal jelzett grafikus ábrázolás az On állapotban marad, amikor a Speciális Mélyhűtés is “On” pozícióban van.
- A gyorsfagyasztás funkció automatikusan kikapcsol, ha a beállított idő lejár.



## Kapcsolózár

### Ezzel a gombbal lezárhatjuk egy másik gomb működését.

- A „LOCK” funkció a gomb egyszeri megnyomására bekapcsol, újbóli megnyomásra pedig kikapcsol .
- Ha a „LOCK” lezár) funkció kiválasztásával egyidejűleg egy másik gombot is megnyomunk, a gombot ezzel lezárjuk, és az nem fog működni.



## További funkciók

### 'Nyitott ajtó' figyelmeztetés

- Harminc másodperces időközönként, 3 alkalommal figyelmeztető hang szólal meg, ha a hűtőszekrény vagy a mélyhűtő ajtajának kinyitása óta több mint egy perc telt el, és az ajtó még nem csukódott be újra.
- Amennyiben a figyelmeztető hang az ajtó becsukása után is megszólal, hívja a szervizt.

### Diagnosztika funkció (hibakeresés)

- A diagnosztika funkció automatikusan megkeresi a készülék működése közben esetlegesen fellépő hibákat, rendellenességeket.
- Amennyiben a berendezésben valamilyen meghibásodás lép fel, a kezelőgombok nem működnek és a kijelzőkön nem jelenik meg információ. Ilyen esetben soha ne kapcsolja ki a készüléket, hanem azonnal hívja a szervizt. Sokkal hosszabb időbe telik a szerelőnek a hiba feltárása, ha a berendezést kikapcsolják.

## Jégkészítés/hűtött víz szolgáltatás

A víz lehűtése a hűtőszekrény-részben található víztartályban történik, a hideg víz onnan kerül az automata adagolóba.

A jégkása és jégkocka az automata jégkészítőben készül, és onnan kerül át az adagolóba.

### FIGYELEM

- Természetes jelenség, hogy a víz kezdetben nem teljesen hideg. Ilyenkor adjon hozzá egy kis jeget is.

## Az adagolókar használata

- Válasszon ki egyet a jégkása, víz vagy jégkocka funkciók közül, majd nyomja meg enyhén a nyomógombot a pohárral vagy jégtartóval.

### Víz

A kiválasztógomb megnyomásával válassza ki a megfelelő funkciót (a 'VÍZ' jelzés kigyullad), majd enyhén nyomja meg a pohárral a nyomógombot.

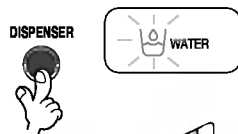

### Jégkása

A kiválasztógomb megnyomásával válassza ki a megfelelő funkciót (a 'JÉGKÁSA' jelzés kigyullad), majd enyhén nyomja meg a pohárral a nyomógombot.

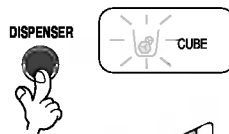

### Jégkocka

A kiválasztógomb megnyomásával válassza ki a megfelelő funkciót (a 'JÉGKOCKA' jelzés kigyullad), majd enyhén nyomja meg a pohárral a nyomógombot.



## 6 szűrőállapot (szűrőcserélési kör) kijelző funkció

- Ahogyan az az alábbiakból kiténik, a kijelző a szűrőcsere esedékességig hátralévő időt jelzi ki 30 napos egységekben. A kijelzés a berendezés áram alá helyezésekor indul.
- 6 hónap elteltével az alábbi mondat és  jelenik meg az LED-kijelző szűrőállapot-jelző részén. „A szűrőcsere után nyomja 3 másodpercen át”.
- Miután a 6 hónap letelt, és a szűrőcsere megtörtént, vagy Ön vissza kívánja állítani a szűrőállapot-kijelzőt, tartsa lenyomva a szűrőcsere-gombot több mint 3 másodpercen át. Ekkor a kijelző visszaáll a kezdeti „Bekapcsolva” (Power On) helyzetbe.

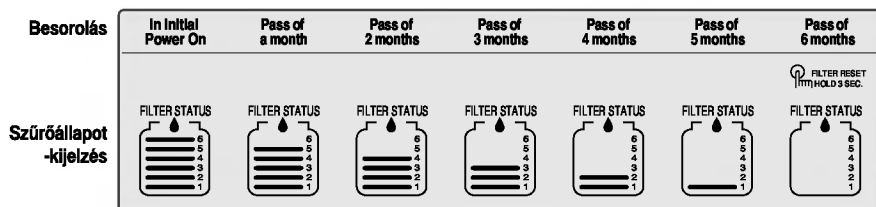

### <1. típus>



- Hat hónap elteltével a 'Szűrőcsere' ('Filter change') ikon megjelenik a kijelzőn.

### <2. típus>

## Használati előírások

**A készülék első használata után készített jeget (20 kockát) és vizet (7 pohár) dobja ki**  
Az első használat után készült jég és víz a vízcsőből és a víztartályból származó apró műanyagdarabokat tartalmazhat és esetleg szaga is lehet. Tegyen ugyanígy, ha a hűtőgépet hosszú ideig nem használta.

### Gyermekek nem használhatják az adagolót

A gyereket rosszul nyomhatják meg a gombokat vagy elronthatják a jelzőket.

### Ügyeljen arra, hogy étel ne akadályozza a jég kiadását

Ha az adagoló nyílásába ételt tesz, a készülék nem adja ki a jeget. Ha a jégadagoló nyílásán jégpor halmozódik fel, távolítsa az el.

### Soha ne tegyen italokat a fagyasztóba a gyors lehűtés céljából

Ez a fagyasztó meghibásodását okozhatja.

### Az adagoló ne használja vékony kristálypohárral vagy koktélpohárral

Ezek az üvegpoharak könnyen eltörhetnek.

### Jeget az ital előtt tegyen a pohárba

Ha a pohár tele van a jég kiadásakor, a benn lévő ital kifröcskölődhet.

### Ne nyúljon a kiadónyílásba

Ez az alkatrészek meghibásodását vagy kézsérülést okozhat.

### Semmilyen körülmények között se vegye le a jégkészítő fedelét

### Időnként igazítsa el a jégtartóban felhalmozódott jeget

Ha a jég kis kupacban halmozódik fel a tartóban, akkor a jégkészítő azt érzékelheti, hogy a jégtartó már tele van, és ekkor a jégkészítés megáll.

### Ha a kiadott jég elszíneződött, azonnal forduljon szakszervizhez és dobja ki a jeget

### Ne használjon túl szűk vagy túl mély poharakat

A jég beleszorulhat az adagolóba.

### Tartsa a poharat az adagolónyílástól megfelelő távolságban

Ha a poharat túl közel teszi az adagolóhoz, akkor ezzel akadályozhatja a jégkocka kiadását.

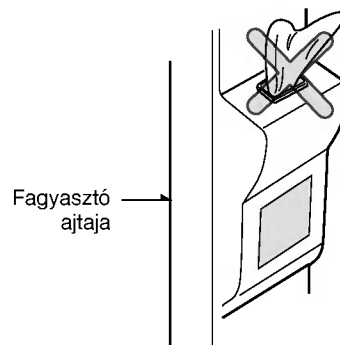

## Frissentartó rekesz (nem minden modellen)

### Használat

#### Nyissa ki a rekesz ajtaját

- A frissentartó rekeszt a hűtőgép ajtajának kinyitása nélkül is elérheti, ezzel energiát takaríthat meg.
- A frissentartó rekesz ajtajának kinyitásakor a hűtő lámpája világítani kezd, hogy gyorsan megtalálhassa a keresett ételt.

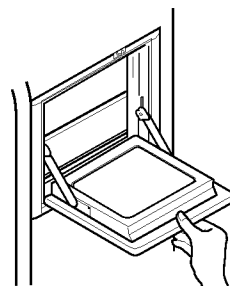

### A frissentartó rekesz ajtaját csak tartónak használja

- Ne vágjon fel élelmiszereket a frissentartó rekesz ajtaján, és ne sértse fel az ajtót éles tárgyakkal.

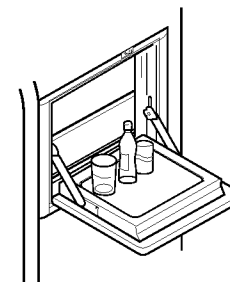

### Ne vegye le a frissentartó rekesz belső fedelét

- A frissentartó rekeszt csak a fedéllel együtt működik rendeltetészerűen.

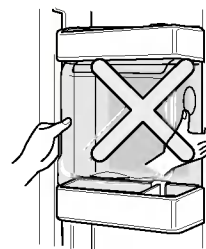

### Ne tegyen nehéz tárgyakat a frissentartó rekesz ajtajára, és ne hagyja gyermekét felmászni rá

- Ezzel nemcsak a hűtőgépben tehet kárt, hanem balesetveszélyes is.





**Osztható polc****Polcok (nem minden modellen)**

A behajtható polc segítségével Ön magasabb dolgokat (nagy méretű üvegek, stb.) is tárolhat a hűtőszekrényben. Nyomja be egyszerűen a polc elülső felét a hátsó alá, és máris megnövelte a helyet. Ha ismét a teljes polcra van szüksége, húzza az első részt saját maga felé.

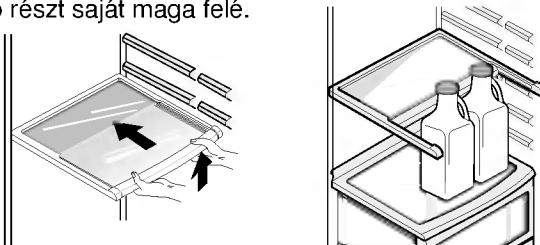
**A borosüveg tartó beállítása (1. típus)****Borosüveg tartó (nem minden modellen)**

A borosüveg tartót bármelyik polcra akasztva borosüvegek vízszintes tárolására használhatja.

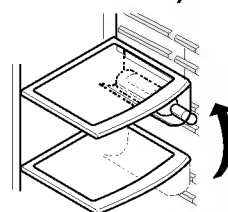
**Palacktartó rögzítése :**

Felfelé tolvá (①. ábra) akassza be a palacktartót a polc oldalán található rögzítőpecekbe (①. ábra), majd húzza a tartót lefelé (②. ábra).

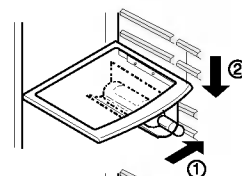
**Palacktartó kivétele :**

Nyomja felfelé a palacktartót (③. ábra), majd húzza a hűtőszekrény belseje felé (④. ábra).

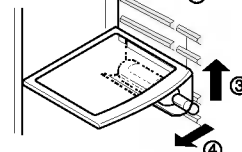
**(2. típus)**

Ezen a palacktartó-állványon a borospalackok oldalukra fektetve tárolhatók.

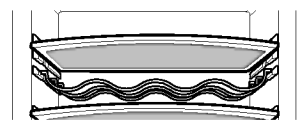
**Tojástartó (nem minden modellen)**

A tojástartót tetszőleges helyre teheti a hűtőben.

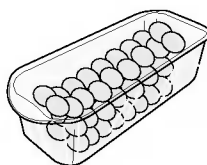
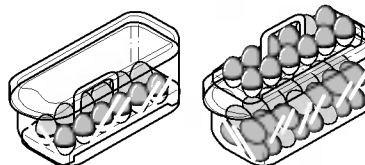
**[1. típus]****[2. típus]****MEGJEGYZÉS**

- Ne használja a tojástartót jégkocka tartónak, mert eltörhet.
- Ne tegye a tojástartót a fagyasztóba vagy a frissen tartó rekeszbe.

## Páratartalom beállítása a zöldséges fiókban

A zöldséges fiókban beállíthatja a tárolt élelmiszerek megfelelő páratartalmát.

### Magas páratartalom

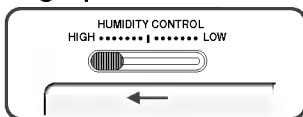

### Alacsony páratartalom

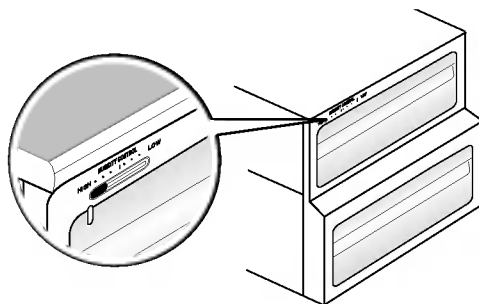
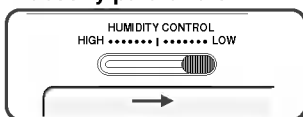

## Átalakítás hús- vagy zöldségtároló fiókká (nem minden modellen)

- A hűtőgép alsó fiókja hús- és zöldségtároló fióknak is használható.

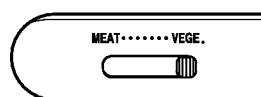

Zöldségtároló

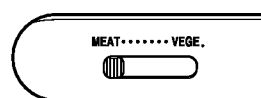
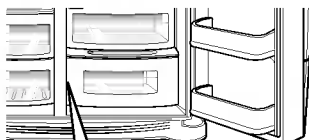

Hústároló



Ellenőrizze a kapcsolót!

A hústárolóban alacsonyabb a hőmérséklet, hogy a húsok tovább maradjanak frissek.

### MEGJEGYZÉS

ΣHa a kapcsolót hústároló állásban hagyja, a zöldségek megfagyhatnak.

Ellenőrizze a kapcsoló állását, mielőtt élelmiszert tesz a fiókba.

## A szagtalanító (nem minden modellen)

Az Optikai Katalizátornak köszönhetően ez a berendezés hatékonyan nyeli el az erős szagokat, miközben nem ártalmas a tárolt élelmiszerekre nézve.

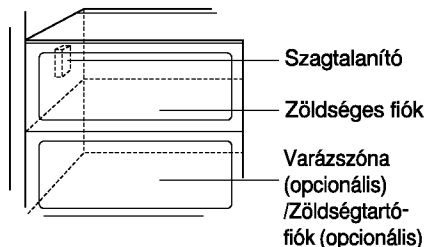

### A szagtalanító használata

- Mivel a szagtalanító már be van szerelve a hűtő részből jövő hűtőlevegő beáramló nyílásához, Önnek semmilyen szerelést nem kell végeznie.
- Kérjük, hogy az erős szagú ételeket zárt edényben tárolja, különben a többi élelmiszer is átveszi a szagot.

## Varázszone – Változtatható hőmérsékletű sarok (nem minden modellen)

A gomb megnyomásával tároljon itt zöldséget, gyümölcsöt vagy olyan típusú élelmiszert, mint kiengedni kívánt fagyasztott hús, nyers hal stb.



### Hogyan használjuk

Ön a különböző élelmiszertípusoknak megfelelően választhatja ki az optimális hűtési hőmérsékletet.

- 3-fokozatú hőmérsékletválasztás: - 3 °C, -1 °C és 4 °C áll rendelkezésre. Tovább megőrzik frissességüket a Varázszoneban tárolt zöldségek, gyümölcsök, továbbá az állandó páratartalmat igénylő hűtött élelmiszerek, húsok, halak.

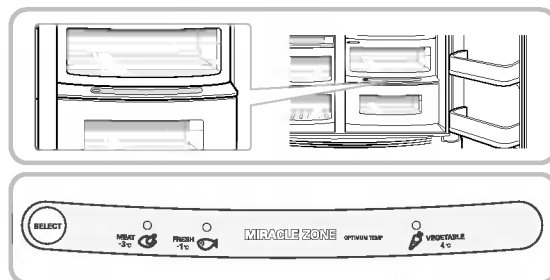

- Amikor a Varázszone-t hús vagy hal tárolására használja, az ott tárolt zöldség és gyümölcs megfagyhat.
- Amikor a Varázszone-t zöldség vagy gyümölcs tárolására használja, a húst és a halat mindig a mélyhűtő rekeszben helyezze el, ellenkező esetben azok megromolhatnak.
- A hűtőszekrény kinyitásakor a jelzőfény a tájékoztatja Önt a Varázszone állapotáról. Az ajtó becsukásakor a jelzőfény kialszik.
- A (Zöldség/gyümölcs) → (Hűtött tárolás, állandó páratartalom mellett) és a (Hús) → tárolási módok beállításához nyomkodja felváltva a „Selection” gombot.

## VARÁZSZÓNA (nem minden modellen)

### A varázszone kivétele

- Először vegye ki a zöldségtartó-rekeszt.
- Emelje meg kissé a Varázszone tokját ①, nyúljon be és húzza ki ②.

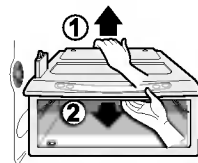





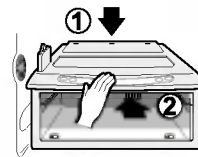

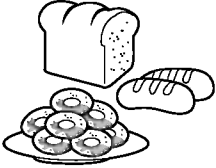

### A varázszone behelyezése

- Illesse a Varázszone tokját a szegélylécre ①, és könnyedén nyomva csúsztassa be ②.
- Ne erőltesse, mert az összekötő elemek megsérülhetnek.

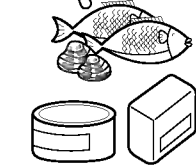
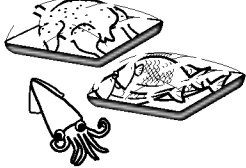

## Az élelmiszerek elhelyezése

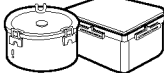
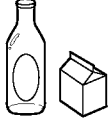
(Olvassa el a különböző részek elnevezéséről szóló részt.)

<b>Bortartó</b>	Bor tárolására.	
<b>Szendvics fiók</b>	Kisméretű élelmiszerek tárolására, mint például kenyér, szendvicsek, stb...	
<b>Fagyasztótéri polc</b>	Sokféle fagyott élelmiszer tárolható itt, mint például hús, hal, jégkrém, fagyasztott szendvics, stb...	
<b>Fagyasztótéri ajtórekesz</b>	Kis, csomagolt fagyasztott élelmiszerekhez. A hőmérséklet az ajtó nyitásával megemelkedhet. Itt ne tároljon hosszú élettartamú élelmiszereket. Például: fagylalt, stb...	
<b>Fagyasztótéri fiók</b>	Hús, hal, csirke, stb. tárolására, miután vékony fóliába csomagolta őket. Száranyagok tárolására.	
<b>Tejtermék rész</b>	Tejtermékek tárolására, mint például vaj, sajt, stb...	
<b>Tojástartó</b>	Helyezze a tojástartót a megfelelő helyre.	
<b>Frissentartó rekesz</b>	Gyakran használt élelmiszert, italt tároljon itt.	
<b>Hűtőtéri polc</b>	Körítéseket, vagy más élelmiszert tároljon itt kellő távolságban.	
<b>Hűtőtéri ajtórekesz</b>	Kisméretű csomagolt élelmiszert, italt tároljon itt, mint például tej, gyümölcslé, sör, stb...	
<b>Zöldséges fiók</b>	Zöldség vagy gyümölcs tárolására.	
<b>Zöldséges fiók/hústároló fiók, konverziós rész</b>	Zöldség, gyümölcs, kiolvasztásra kerülő hús, nyers hal, stb. tárolására. Állítsa be a konverziós kapcsolót szükség szerint. Ne felejtse el ellenőrizni a konverziós kapcsoló beállítását az ételek tárolása előtt.	

## Az élelmiszerek tárolása

- A friss élelmiszert ajánlatos a hűtőtérben tárolni. Az élelmiszer frissességének és ízletességének megőrzésében rendkívül fontos szerepet játszik a fagyasztás, és az azt követő felolvasztás módja.
- Az állagát gyorsan elvesztő élelmiszereket (pl. banán, dinnye) nem szabad alacsony hőmérsékleten tárolni.
- Forró ételt nem szabad a hűtőszekrénybe helyezni. A hűtőszekrénybe helyezett forró étel a többi élelmiszer megromlásához, illetve magasabb fogyasztáshoz vezethet!
- Tárolás előtt az élelmiszert csomagolja be fóliába, vagy tegye zárható dobozba. Ezzel megakadályozhatja a nedvesség távozását az ételből, és elősegítheti az íz és a tápérték megőrzését.
- A levegő keringető nyílásokat ne takarja el a behelyezett étellel. A hűtött levegő akadálytalan keringése biztosítja az egyenletes hőmérséklet eloszlást a hűtőtérben.
- Ne nyissa ki túl gyakran a hűtőszekrény ajtaját. Az ajtó kinyitásakor meleg levegő áramlik a hűtőszekrénybe, amely a hűtőtér hőmérsékletét megemeli.
- Soha ne tartson túl sok élelmiszert az ajtórakodó polcon, mert a belső polcok nekinyomódva esetleg nem engedik becsukódni az ajtót.

### Fagyasztótér

- A fagyasztótérben ne tároljon italos palackokat - megfagyáskor a palackok eltörhetnek.
- A felolvasztott élelmiszert ne fagyassza le újra. Az ismételt fagyasztás íz- és tápérték veszteséget okoz.
- A hosszabb ideig fagyasztott állapotban tárolt élelmiszereket (pl. fagyalt) a fagyasztó ajtórakodó polc helyett a fagyasztópolcra kell helyezni.
- Ne nyúljon vizes kézzel a hideg élelmiszerekhez, vagy főleg fémből álló konténerekhez, és ne helyezzen üvegtárgyakat a mélyhűtő részlegbe.
- Ez előbbi fagyás okozta gyulladáshoz vezethet, az üvegtárgyak pedig eltörnek, amikor a bennük levő anyagok megfognak, ami személyi sérülést okozhat.

### Hűtőtér

- A magas nedvességtartalmú élelmiszereket ne tegye mélyen be a tároló polcra. Az ilyen élelmiszerek a beáramló hűtött levegő hatására megfagyhatnak.
- A hűtőszekrénybe helyezés előtt tisztítsa meg az élelmiszereket. A zöldséget és gyümölcsöt meg kell mosni, majd szárazra törölni, az előrecsomagolt élelmiszert pedig megfelelően át kell törölni. Ezzel a közelben tárolt többi étel megromlását előzheti meg.
- A tojástartóban mindig friss tojást tároljon, és figyeljen arra, hogy a tojások függőleges helyzetben álljanak. Így a tojások hosszú ideig megőrzik frissességüket.

#### MEGJEGYZÉS

ΣHa meleg, párás helyen tartja hűtőszekrényét, akkor az ajtó gyakori kinyitása, vagy túl sok zöldség tárolása lecsapódó vízcseppeket eredményezhet, melyek nincsenek hatással a működésre. A hűtőszekrény ápolása érdekében távolítsa el a vízcseppeket egy ronggyal.

## Az alkatrészek kiszzerelése

### MEGJEGYZÉS

Σ A szétszerelés az összeszerelés sorrendjével pontosan ellentétesen történik. Ne felejtse el megszüntetni a hálózati csatlakozást szétszerelés vagy összeszerelés előtt. Soha ne fejtse ki túl nagy erőt az alkatrészek szétszerelése közben, mert az alkatrészek károsodhatnak.

#### A fagyasztótéri lámpa

Válassza külön a lámpát kihúzva (③), miközben enyhén megemeli a lámpaburát (①, ②). Fordítsa el az izzót az óramutató járásával ellentétes irányba. Maximum 40W adatokkal rendelkező izzót használjon, melyet kereskedelmi forgalomban szerezhet be.

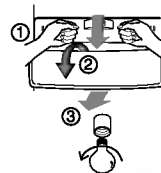

#### Az adagoló lámpája

Válassza külön a lámpát kihúzva, majd távolítsa el az izzót. Maximum 15W adatokkal rendelkező izzót használjon, melyet kereskedelmi forgalomban szerezhet be.



#### Fagyasztótéri polc

Egy polc eltávolításához emelje meg egy kicsit a polc bal oldalát, nyomja az (①) irányába, emelje meg a jobboldali részt a (②) irányába, majd vegye ki.

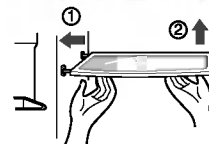

#### Ajtórekesz

Emelje meg az ajtórekeszt mindkét oldalon (①), és húzza ki (②) irányába.

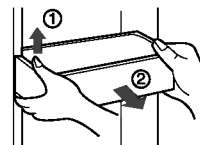

#### Space plus

Emelje fel a Space plus-t (①) és húzza ki a (②) irányba.

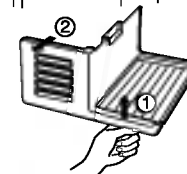

#### Jégtároló tartály

Fogja meg a jobboldali ábrának megfelelően a jégtárolót, majd húzza ki (②), miközben kissé megemeli (①).

- A jégtároló tartályt nem tanácsos leszerelni, hacsak nincs rá szükség mindenképpen.
- Ne felejtse el mindkét kezét használni a jégtároló eltávolításánál, nehogy leessen a földre.
- Ha a jégtároló nem illeszkedik teljesen, akkor egy kicsit fordítsa el a forgató eszközt.

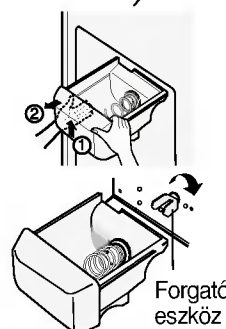

Forgató eszköz

#### Miután használta az adagolót

A vízgyűjtő-tálca nem rendelkezik önürítő funkcióval. Emiatt rendszeres időközönként ki kell tisztítani. A vízgyűjtő-tálca rácsának elejét kifelé húzva távolítsa el rácsot, majd törölje át a helyét száraz törülközővel.

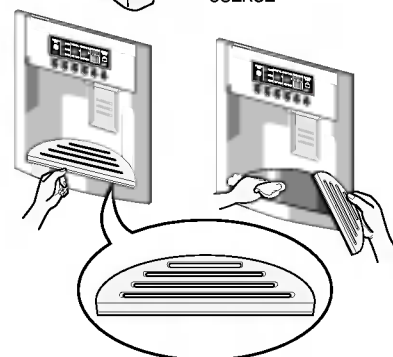

## A hűtőtéri lámpa

A lámpabúra eltávolításához nyomja előre a lámpabúra alatt található kidomborodó részt, majd húzza ki a lámpaburát. Fordítsa el az izzót az óramutató járásával ellentétes irányba. Maximum 40W adatokkal rendelkező izzót használjon, melyet kereskedelmi forgalomban szerezhet be.

## Frissentartó rekesz

- Nyomja a dobozt (①) felfelé.
- Vegye le az üdítőitalos rekesz felső rácsát, majd húzza ki az üdítőitalos rekesz fedelét (②).
- Az üdítőitalos rekeszt felfelé húzva tudja kiemelni.

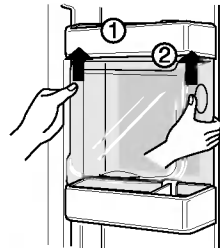

### MEGJEGYZÉS

ΣMindig távolítsa el az élelmiszereket a hűtőszekrény ajtajából, amikor eltávolítja a zöldségtartó rekeszt, a szendvics fiókot vagy a frissen tartó rekesz középső fedelét.

## Zöldségtartó rekesz fedele

- A zöldségtartó rekesz fedelének eltávolításához húzza egy kissé előre a zöldségtartó rekeszt (①), emelje fel a zöldségtartó rekesz első részét egy kicsit a (②)-nek megfelelően, majd vegye ki.

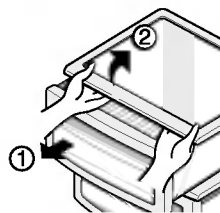

## Jégkészítő

- Ha hosszabb időre elutazik vagy nem kívánja használni a jégkészítés funkciót, a **Space plus** eltávolítása után kapcsolja ki (OFF) a jégkészítő kapcsolóját.

## Általános információk

### Hosszabb távollét

Átlagos hosszúságú távollét esetén valószínűleg nem tartja szükségesnek a hűtőszekrény kikapcsolását. Ilyenkor a fagyasztható élelmiszert tegye át a fagyasztótérbe a hosszabb élettartam érdekében.

Ha távolléte várhatóan hosszabb időt vesz igénybe, vegye ki az összes élelmiszert, húzza ki a hálózati csatlakozó dugót a fali konnektorból, alaposan tisztítsa meg a hűtőszekrény belsejét és hagyja NYITVA az ajtókat a kellemetlen szagok kialakulásának megelőzése érdekében.

### Hálózati feszültség-kimaradás

Az egy vagy két óránál nem hosszabb hálózati feszültség-kimaradás általában nincs hatással a hűtőszekrény belső hőmérsékletére.

Ilyenkor azonban a minimálisra kell korlátozni az ajtónyitások számát.

### Ha a hűtőszekrényt szállítja

Vegye ki, vagy rögzítse biztonságosan a hűtőszekrény belsejében lévő összes mozgatható tartozékot.

A szintbeállító csavarok sérülésének elkerülése érdekében csavarja be teljesen ezeket az alaplemezbe.

### Párásodásgátló csatorna

A hűtőszekrény külső burkolata - különösen az üzembe helyezést követően - felmelegedhet.

Nincs ok az aggodalomra. A fenti jelenséget a párásodásgátló rendszer okozza, amely forró hűtőközeget szivattyúz a párásodásgátló csatornába, ezzel meggátolva a külső burkolat „izzadását”.

## Tisztítás

Kímélő szappanos vagy tisztítószeres langyos vízzel tisztítsa meg a hűtőszekrény külső burkolatát.

A tisztításhoz használjon enyhén megnedvesített, tiszta törülruhát, majd törölje szárazra a felületet.

### Külső Burkolat

A kellemetlen szagok keletkezését megelőzheti, ha a hűtőszekrény tisztaságát folyamatosan fenntartja. A kiömlött ételt vagy italt azonnal törölje fel, mert hosszabb várakozás esetén a kiömlött anyag esetleges savtartalma maradandó foltot hagyhat a hűtőszekrény burkolatán.

### Belső tér

A hűtőszekrény belső tere rendszeres tisztítást igényel. Az összes belső rekeszt mossa át kímélő tisztítószeres melegvízes oldattal. Öblítse le, majd törölje szárazra a megtisztított felületeket.

### Tisztítás után

Kérjük, ellenőrizze, hogy hálózati vezeték nem károsodott, a hálózati dugó nincs túlmelegedve, és a hálózati dugó megfelelően van a csatlakozó aljzatba helyezve.

### Figyelem

Mielőtt az elektromos részek (lámpák, kapcsolók, szabályzók, stb.) környékének tisztításába kezdene, mindig húzza ki a hálózati csatlakozó dugót a fali konnektorból.

A tisztítás után a felületen maradt nedvességet azonnal törölje le szivaccsal vagy száraz ruhával, így megelőzheti a víz vagy a tisztítófolyadék bejutását az elektromos részekbe, amely egyébként áramütést idézne elő.

Ne használjon fémes súroló rongyot, kefért, durva szemcsés tisztítószert, erős lúgos oldatot, gyúlékony vagy mérgező tisztítószert.

Ne érintse meg a fagyott felületeket vizes vagy nedves kézzel, mert a nedves tárgyak hozzáragadhatnak a különösen hideg felületekhez.



## Hibaelhárítás

Mielőtt a szervizhez fordulna, ellenőrizze ezt a listát. Pénzt és időt takaríthat meg vele. Ez a lista gyakran előforduló hibajelenségekre hívja fel a figyelmet, melyek nem a hibás gyártás vagy anyaghiba eredményei.

Jelenség	Lehetséges ok	Megoldás
<b>A hűtőszekrény működése</b>		
<b>A hűtőszekrény kompresszora nem működik</b>	A hőfokszabályzó ki van kapcsolva.	Állítsa be a hőfokszabályzót. Lásd a funkciók beállítását.
	A hűtőszekrény leolvasztási fázisban van.	Ez teljesen normális egy önleolvasztó hűtőszekrény esetében. A leolvasztás rendszeres időközönként történik.
	A hálózati csatlakozó vezeték nincs bedugva a fali aljzatba.	Ellenőrizze, hogy a csatlakozó vezeték megfelelően be van-e dugva a konnektorba.
	Áramkimaradás. Ellenőrizze, hogy égnek-e a lámpák a lakásban.	Hívja a helyi áramszolgáltatót.
<b>A hűtőszekrény túl sokat vagy túl sokáig működik</b>	Ez a hűtőszekrény nagyobb, mint az Ön előző készüléke.	Ez normális. A nagyobb, hatékonyabb készülékeknek több időre van szükségük.
	A helyiségben vagy kint túl meleg van.	Ilyenkor teljesen normális, ha a hűtőszekrény tovább működik.
	A hűtőszekrény előzőleg egy ideig üzemben kívül volt.	Ilyenkor eltarthat néhány órát, amíg a hűtőtér teljesen lehűl.
	Működik az automatikus jégkészítő.	A jégkészítő működése okozhatja a hűtőgép kicsivel több működését.
	Előzőleg nagyobb mennyiségű meleg élelmiszert helyezett a hűtőszekrénybe.	A meleg élelmiszer miatt a hűtőszekrénynek tovább kell működnie a megfelelő hőmérséklet eléréséhez.
	A hűtőszekrény ajtajai túl sokszor, vagy túl sokáig vannak nyitva.	A meleg levegő beáramlása a hűtőszekrény hosszabb működését okozza. Ritkábban nyissa ki az ajtókat.
	A hűtő vagy a fagyasztó rész ajtaja nyitva van.	Ellenőrizze, hogy a hűtőgép stabilan, vízszintes felületen áll-e. A hűtőgépben lévő élelmiszereket úgy rendezze el, hogy ne akadályozzák az ajtó bezárását. (Lásd még AJTÓNYITÁS/AJTÓZÁRÁS)
	A hőfokszabályzó túl alacsony hőmérsékletre van állítva.	Állítsa a hőfokszabályzót magasabb hőmérsékletre, amíg a hűtőgép működése megfelelő nem lesz.
	A hűtő vagy a fagyasztó rész tömitése koszos, kopott, megrepedt, vagy nem illeszkedik megfelelően.	Tisztítsa meg vagy cserélje ki a tömitést. Ha a tömités nem megfelelő, a hűtőszekrény hosszabb működése szükséges a kívánt hőmérséklet eléréséhez.

Jelenség	Lehetséges ok	Megoldás
<b>A hűtőszekrény kompresszora nem működik</b>	A hőfokszabályzó állandó hőmérsékleten tartja a hűtőteret.	Ez normális működés. A hőmérséklet tartása érdekében a hűtőgép ki- és bekapcsol.
<b>Túl alacsony hőmérséklet</b>		
<b>A fagyasztó részben túl alacsony a hőmérséklet, míg a hűtő részben megfelelő</b>	A fagyasztó rész hőfokszabályzója túl hidegre van állítva.	Állítsa a hőfokszabályzót magasabb hőmérsékletre, amíg a hűtőgép működése megfelelő nem lesz.
<b>A hűtő részben túl alacsony a hőmérséklet, míg a fagyasztó részben megfelelő</b>	A hűtő rész hőfokszabályzója túl hidegre van állítva.	Állítsa a hőfokszabályzót magasabb hőmérsékletre.
<b>A fiókokban tárolt élelmiszer megfagy</b>	A hűtő rész hőfokszabályzója túl hidegre van állítva.	Lásd a fenti javaslatot.
<b>A friss étel fiókban tárolt hús megfagy</b>	A húst kicsivel a víz fagyáspontja (0°C) alatti hőmérsékleten kell tárolni	A hús nedvességtartalma miatt természetes a jégkristályok képződése.
<b>Túl magas hőmérséklet</b>		
<b>A fagyasztó vagy a hűtő részben a hőmérséklet nem megfelelő</b>	A fagyasztó rész hőfokszabályzója túl magas hőmérsékletre van állítva.	Állítsa a hőfokszabályzót alacsonyabb hőmérsékletre, amíg a hűtőgép működése megfelelő nem lesz.
	A hűtő rész hőfokszabályzója túl magas hőmérsékletre van állítva. A hűtő rész hőfokszabályzójának van némi hatása a fagyasztótér hőmérsékletére.	Állítsa a fagyasztó hőfokszabályzóját alacsonyabb hőmérsékletre, amíg a hűtőgép működése megfelelő nem lesz.
	A hűtőszekrény ajtajai túl sokszor, vagy túl sokáig vannak nyitva.	A meleg levegő beáramlása a hűtőszekrény hosszabb működését okozza. Ritkábban nyissa ki az ajtókat.
	Résnyire nyitva van az ajtó.	Csukja be az ajtót teljesen.
	Előzőleg nagyobb mennyiségű meleg élelmiszert helyezett a hűtőszekrénybe. A hűtőszekrény előzőleg egy ideig üzemben kívül volt.	Várjon, míg a hűtő vagy a fagyasztó le tud hűlni a kívánt hőmérsékletre.
		Ilyenkor eltarthat néhány órát, amíg a hűtőtér teljesen lehűl.
<b>A hűtő részben túl magas a hőmérséklet, míg a fagyasztó részben megfelelő</b>	A hűtő rész hőfokszabályzója túl magas hőmérsékletre van állítva.	Állítsa a hőfokszabályzót alacsonyabb hőmérsékletre.

Jelenség	Lehetséges ok	Megoldás
<b>Rendellenes zajok</b>		
<b>A hűtőszekrény túl zajosan működik</b>	A mai hűtőgépek nagy úrtartalmúak és egyenletesen tartják a hőmérsékletet.	Természetes, ha egy kicsit hangosabban működik.
<b>A kompresszor beindulásakor zajos a működés</b>	A hűtési fázis elején a hűtőszekrény nagyobb fordulatszámon működik.	Ez természetes jelenség. Egy kis idő után a zajszint lecsökken.
<b>Rezgő vagy zörgő hang</b>	Nem teherbíró vagy nem egyenletes felületre állította, ezért a hűtőszekrény mozog működés közben.	Győződjön meg arról, hogy a padló vízszintes, szilárd és teherbíró.
	A hűtőgép tetejére helyezett tárgyak rezegnek.	Távolítsa el őket.
	A hűtőgép polcain lévő edények rezegnek.	Az edények kis rezgése természetes jelenség. Kicsit mozgassa meg őket. Győződjön meg arról, hogy a padló vízszintes és a hűtőgép szilárdan áll rajta. Helyezze át a hűtőszekrényt.
	A hűtőgép hozzáér a falhoz vagy egy szomszédos bútorhoz.	Helyezze át a hűtőszekrényt
<b>Víz / pára / jég a hűtőgép belsejében</b>		
<b>Páralecsapódás a hűtőgép belső falán</b>	A meleg és párás idő fokozza a nedvességképződést.	Ez természetes jelenség.
	Az ajtó résnyire nyitva van.	Lásd az Ajtónyitás / Ajtózárás résznél.
	A hűtőszekrény ajtaja túl sokszor, vagy túl sokáig van nyitva.	Ritkábban nyissa ki az ajtót.
<b>Víz / pára / jég a hűtőgép külső falán</b>		
<b>Páralecsapódás a hűtőgép külső falán, vagy az ajtók között</b>	Párás az idő.	Párás időben ez természetes jelenség. A páratartalom csökkenésekor a nedvesség megszűnik.
	Az ajtó résnyire nyitva van, így a belülről jövő hideg levegő találkozik a külső melegebb levegővel.	Ez esetben csukja be az ajtót teljesen.

Jelenség	Lehetséges ok	Megoldás
<b>Kellemetlen szagok a hűtőszekrényben</b>	Meg kell tisztítani a hűtőszekrény belsejét.	Ronggyal, langyos vízzel és szóda-bikarbónával tisztítsa meg a hűtőszekrény belsejét.
	Erős szagú élelmiszer van a hűtőszekrényben.	Fedje be.
	Néhány edény és csomagolópapír erős szagot bocsát ki.	Használjon másik edényt vagy másféle csomagolópapírt.
<b>Ajtók/fiókok nyitása/zárása</b>		
<b>Az ajtók nem záródnak</b>	A behelyezett élelmiszerek miatt az ajtó nem tud becsukódni.	Rendezze át az ételeket úgy, hogy az ajtó becsukódhasson.
	Az ajtó túl erősen lett becsukva, ami miatt kinyílt a másik ajtó.	Zárja be mind a két ajtót.
	A készülék nem vízszintes helyzetben áll.	Állítsa vízszintbe a szintbeállító csavarokkal.
	A hűtőszekrényt nem teherbíró vagy nem egyenes felületre állította.	Győződjön meg arról, hogy a padló vízszintes, szilárd és teherbíró. Hívjon ácsot a ferde vagy süppedő padló kijavításához.
	A hűtőgép hozzáér a falhoz vagy egy szomszédos bútorhoz.	Helyezze át a hűtőszekrényt.
<b>A fiókokat nehéz mozgatni</b>	Az élelmiszer a fiók fölötti polchoz ér.	Kevesebb élelmiszert tartson a fiókban.
	A fiókot tartó sín elkoszolódott.	Tisztítsa meg a fiókot és a sín.
<b>Adagoló</b>		
<b>Az adagoló nem ad ki jeget</b>	Üres a jégtároló.	Amint az első adag jég a tárolóba kerül, az adagoló működni fog.
	A fagyasztó rész hőfokszabályzója túl magas hőmérsékletre van állítva.	A jégkocka készítés érdekében állítsa a szabályzót erősebb fokozatra. Amint az első adag jég a tárolóba kerül, az adagoló működni fog.
	A bemenő vízvezeték le van zárva.	Nyissa meg a vizet és várjon, míg elkészül a jég. Amint egy adag jég elkészül, az adagoló működni fog.
	A hűtő vagy a fagyasztó rész ajtaja nincs bezárva.	Győződjön meg róla, hogy zárva vannak-e az ajtók.

Jelenség	Lehetséges ok	Megoldás
<b>Az adagoló nem ad ki jeget</b>	A ritka használat, hőmérsékletingadozások és /vagy áramkimaradások miatt a jég megolvadt és összefagyott egy darabba.	Vegye ki a jégtárolót, olvassza ki a tartalmát és távolítsa el. Ezután tisztítsa meg, törölje szárazra, majd tegye vissza a helyére. Amint egy adag jég elkészül, az adagoló működni fog.
<b>A jégkiadó beragadt</b>	Jégkockák szorultak a jégkészítő és a jégtároló hátulja közé.	Távolítsa el a szorulást okozó jégkockákat.
	Egybe fagytak a jégkockák.	Használja gyakran az adagolót, hogy a jégkockák ne fagyjanak össze.
	Boltban vásárolt vagy más módon készített jégkockát tett az adagolóba.	Az adagolóval csak a jégkészítő által készített jégkockák használhatóak.
<b>Az adagoló nem ad ki vizet</b>	A bemenő vízvezeték le van zárva. Lásd "Az adagoló nem ad ki jeget".	Nyissa meg a vizet.
	A hűtő vagy a fagyasztó rész ajtaja nincs bezárva.	Zárja be mind a két ajtót.
<b>A víznek furcsa íze és/vagy szaga van</b>	A víz túl sokáig volt a tartályban.	A vízkészlet felfrissítése céljából töltsön ki 7 pohár vizet, és öntse ki. A tartály teljes lecseréléséhez töltsön ki további 7 pohárral.
	A készülék nem csatlakozik megfelelően a hidegvíz vezetékhez.	Csatlakoztassa a készüléket a konyhai vízcsaphoz menő hidegvíz vezetékhez.
<b>A jég tárolóba pottyanásának hangja</b>	A hang keletkezése teljesen normális, mikor az elkészült jég beleesik a jégtárolóba. A hangerő a hűtőgép elhelyezkedése szerint változhat.	
<b>Vízfolyás hangja</b>	A hang keletkezése teljesen normális, mikor egy adag jég jégtárolóba pottyanása után víz kerül a jégkészítőbe.	
<b>Egyéb</b>	Kérjük, gondosan tanulmányozza "A jégkészítő" és "Az adagoló" című fejezeteket.	

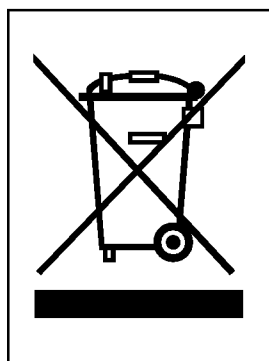

#### RÉGI ESZKÖZÖK ÁRTALMATLANÍTÁSA

1. A termékhez csatolt áthúzott, kerek szeméttároló jel jelöli, hogy a termék a 2002/96/EC EU-direktíva hatálya alá esik.
2. Minden elektromos és elektronikai terméket a lakossági hulladéktól elkülönítve kell begyűjteni, a kormány vagy az önkormányzatok által kijelölt begyűjtő eszközök használatával.
3. Régi eszközeinek megfelelő ártalmatlanítása segíthet megelőzni az esetleges egészségre vagy környezetre ártalmas hatásokat.
4. Ha több információra van szüksége régi eszközeinek ártalmatlanításával kapcsolatban, tanulmányozza a vonatkozó környezetvédelmi szabályokat, vagy lépjen kapcsolatba az üzlettel, ahol a terméket vásárolta.

# OBSAH

Úvod	Předmluva	55
	Důležité pokyny pro bezpečnost	55
	Umístění součástí	56
Instalace	Místo instalace	57
	Demontáž dveří	58
	Montáž dveří	59
	Instalace přívodní hadice vody	59
	Nastavení výšky	60
Obsluha	Spuštění	61
	Nastavení teploty a funkcí	61
	Prostor pro obcerstvení (pouze některé modely)	66
	Police (pouze některé modely)	67
	Příhrádka na víno (pouze některé modely)	67
	Příhrádka na vejce (pouze některé modely)	67
	Ovládání vlhkosti v přihrádce pro zeleninu	68
	Přepínání přihrádky pro zeleninu/maso (pouze některé modely)	68
	Odstraňovač zápachu (pouze některé modely)	68
	Koutek tepelného přechodu Zázračné zóny (pouze některé modely)	69
	Změna teploty v Zázračné zóně (pouze některé modely)	69
Zázračná zóna (pouze některé modely)	69	
Doporučení pro uchovávání potravin	Rozmístění potravin	70
	Uchovávání potravin	71
Péče a údržba	Demontáž součástí	72
	Obecné informace	74
	Čištění	74
	Odstraňování závad	75

## Předmluva

**Typové a výrobní číslo se nalézá ve vnitřní skříni nebo na zadní stěně skříňe chladničky. Tato čísla jsou přiřazena pouze tomuto konkrétnímu výrobku. Na tomto místě zaznamenejte požadované informace a uschovejte tuto příručku jako trvalý nákupní doklad. Přiložte též stvrzenku.**

Datum koupě : \_\_\_\_\_  
 Prodejce : \_\_\_\_\_  
 Adresa prodejce : \_\_\_\_\_  
 Telefon prodejce : \_\_\_\_\_  
 Typové číslo : \_\_\_\_\_  
 Výrobní číslo : \_\_\_\_\_

## Důležité pokyny pro bezpečnost

Před uvedením chladničky do provozu je zapotřebí ji správně instalovat a umístit v souladu s pokyny pro instalaci uvedenými v této příručce.

Síťovou šňůru ze zásuvky neodpojujte tahem za kabel. Vždy pevně uchopte zástrčku a vytáhněte ji kolmo ze zásuvky.

Při odsouvání spotřebiče ode zdi se vyvarujte překroucení nebo jakéhokoli poškození síťové šňůry.

Po uvedení chladničky do provozu se nedotýkejte chladných povrchů v mrazničce, a to zejména v případě, že jsou Vaše ruce vlhké nebo mokré. Pokožka by mohla k těmto velmi chladným povrchům přimrznout.

Před čištěním nebo jinou manipulací vždy odpojte síťovou šňůru od zásuvky. Tento úkon neprovádějte s mokřýma rukama – nebezpečí úrazu elektrickým proudem.

Zabraňte poškození, nadměrnému opotřebení, ostrému ohýbání, napínání nebo zkroutení síťové šňůry, protože poškození napájecí šňůry může být příčinou požáru a úrazu elektrickým proudem. Dále může dojít k porušení elektrického uzemnění spotřebiče.

Do mrazničky zásadně nevkládejte skleněné předměty, mohlo by dojít k jejich puknutí při zvětšování objemu jejich obsahu v důsledku mražení.

Zásadně nevkládejte ruce do zásobníku ledu automatu na výrobu ledu. Za jeho provozu by mohlo dojít k poranění.

Spotřebič není určen k samostatnému používání malými dětmi a neduživými osobami.

Malým dětem musí být trvalým dohledem zamezeno hrát si se spotřebičem.

Nikomu nedovolte, aby šplhal, seděl, stál nebo se věšel na dvířka prostoru pro občerstvení. Při takovémto jednání může dojít k poškození a dokonce i převržení chladničky s následným vážným zraněním.

Bude-li to možné, připojte chladničku k vyhrazené samostatné elektrické zásuvce, ochráňte tak ji a ostatní spotřebiče a osvětlení před výpadkem napájení v důsledku přetížení.

Chladnička s mrazničkou by měla být umístěna tak, aby bylo při nehodě možné ji neprodleně odpojit od zásuvky.

Dojde-li k poškození síťové šňůry, musí ji vyměnit buď výrobce nebo jeho servisní zástupce či podobně kvalifikovaná osoba.

Nesnažte se jakkoliv upravovat délku napájecího kabelu.

- To může být příčinou úrazu elektrickým proudem nebo požáru.



**Nepoužívejte  
prodlužovací  
šňůru  
Přístupnost  
napájecí zástrčky  
Výměna síťové  
šňůry**

**⚠ Výstraha**

## Výstraha před uvážením dítěte

**NEBEZPEČÍ:** nebezpečí uváznutí dítěte.

Dříve než zlikvidujete svou starou ledničku či mrazničku:

Demontujte dveře, avšak na svém místě ponechte police, aby děti nemohly snadno lézt dovnitř.

Spotřebič není určen k samostatné obsluze dětmi nebo neduživými osobami.

Malým dětem musí být trvalým dohledem zamezeno hrát si se spotřebičem.

## Neskladujte

V blízkosti tohoto ani jiného elektrického spotřebiče neskladujte ani nepoužívejte benzín ani jiné hořlavé plyny a kapaliny.

## Elektrické emnění

Elektrické uzemnění v případě zkratu elektrického obvodu snižuje prostřednictvím samostatného „svodového“ vodiče nebezpečí úrazu elektrickým proudem.

Pro zamezení možného úrazu elektrickým proudem musí být tento spotřebič uzemněn.

Důsledkem nesprávného použití zemnicího kontaktu může být úraz elektrickým proudem. V případě jakýchkoli nejasností s pokyny pro uzemnění spotřebiče nebo v případě pochybností se obraťte na kvalifikovaného elektrikáře či na pracovníka servisu.

## Umístění součástí

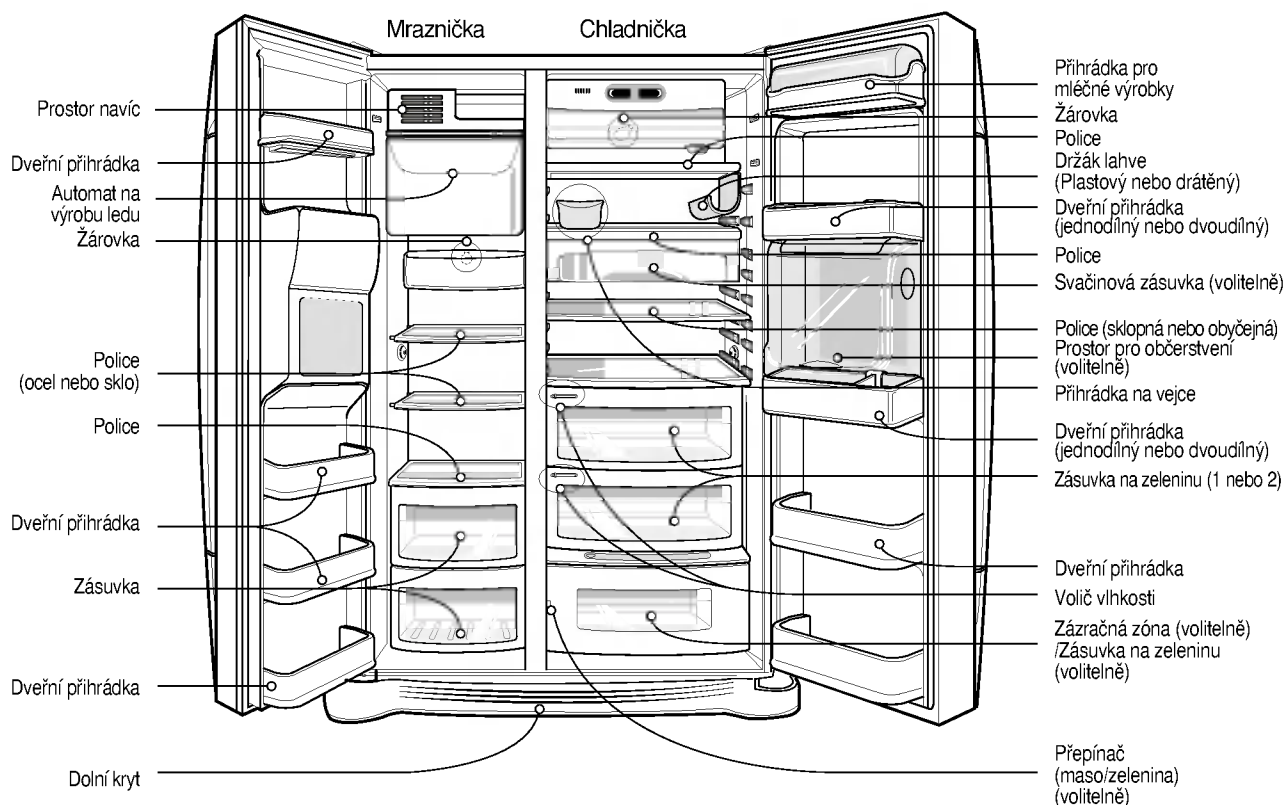

### POZNÁMKA

- Ha meglátása szerint egy tartozék vagy részegység hiányzik az Ön berendezéséből, elképzelhető hogy az csak egy másik típushoz jár.



## Místo instalace

### Volba vhodného umístění

1. Umístěte spotřebič na takové místo, kde jej bude možné snadno používat.
2. Vyvarujte se umístění spotřebiče do blízkosti zdrojů tepla, na přímý sluneční svit a do vlhkého prostředí.
3. Pro účinný provoz musí v okolí spotřebiče správně obíhat vzduch. Je-li spotřebič umístěn do výklenku, musí nad ním zůstat volný prostor nejméně 12 palců (30 cm) a musí být vzdálena ode zdi nejméně 2 palce (5 cm). Spotřebič by měl být nejméně 1 palec (2,5 cm) nad podlahou, a to zejména je-li na ní koberec.



4. Pro zamezení vibrací musí být chladnička ve vodorovné poloze.
5. Neinstalujte chladničku v prostředí s výskytem teplot nižších než 5°C. Mohlo by dojít k nepříznivému ovlivnění výkonu.

### Likvidace použitého spotřebiče

Tento spotřebič obsahuje provozní kapaliny (chladičí médium a mazivo) a je vyroben ze součástí a materiálů, které lze opětovně použít a/nebo recyklovat. Všechny důležité materiály by měly být zaslány do sběrného střediska odpadového materiálu za účelem zpracování (recyklace) a následného opětovného použití. Informace o tomto postupu Vám poskytne místní instituce.

## Demontáž dveří



**Výstraha**

### Nebezpečí úrazu elektrickým proudem

Před instalací odpojte síťovou šňůru od elektrické zásuvky.

V opačném případě může dojít k závažnému či smrtelnému úrazu.

**Jsou-li dveře místnosti, do které chcete chladničku instalovat, příliš úzké, demontujte dveře chladničky a proneste ji dveřmi místnosti bokem.**

Sejměte spodní kryt zvednutím nahoru, demontujte sponu, zatlačte na oblast (1) označenou na obrázku vpravo a vytáhněte trubku přívodu vody.

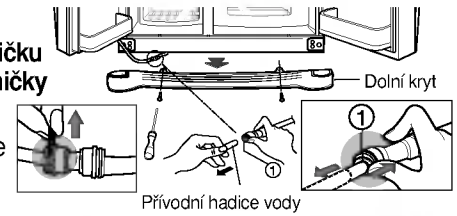

**Demontáž dolního krytu a přívodní hadice vody**

### POZNÁMKA

- Je-li konec hadice deformovaný nebo odřený, odřízněte jej.

**Demontáž dveří mrazničky**

1) Vyšroubováním šroubů demontujte kryt závěsu. Poté rozpojte všechny spojovací vodiče s výjimkou zemnicího vodiče.

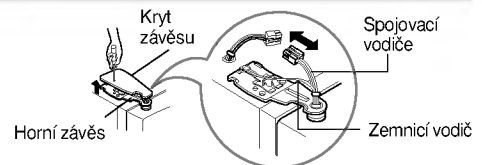

2) Demontujte držák pootočením proti směru hodinových ručiček (1) a poté zdvihněte horní závěs (2).

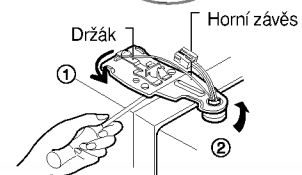

### POZNÁMKA

- Při odstraňování horního závěsu se vyvarujte pádu dveří směrem dopředu.

3) Demontujte dveře mrazničky nadzdvihnutím. V tomto momentu by dveře měly být dostatečně nadzdvihnuté pro kompletní vyjmutí přívodní hadice vody

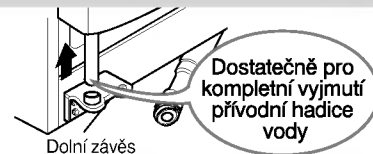

### POZNÁMKA

- Přesuňte dveře chladničky skrze dveře místnosti a položte je na podlahu, avšak nepoškodte při tom přívodní hadici vody.

**Demontáž dveří chladničky**

1) Povolte šrouby krytu závěsu a demontujte jej. Rozpojte případné spojovací vodiče s výjimkou uzemnění.

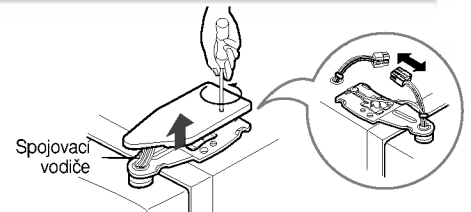

2) Pootočením ve směru hodinových ručiček demontujte držák (1) a poté nadzdvihnutím demontujte horní závěs (2).

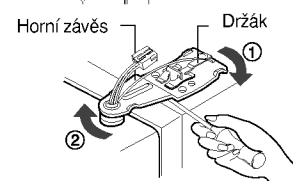

3) Nadzdvihnutím demontujte dveře chladničky.

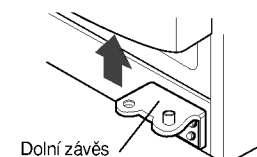

## Přesun chladničky

Chladničku přesuňte přístupovými dveřmi bočně dle obrázku vpravo.

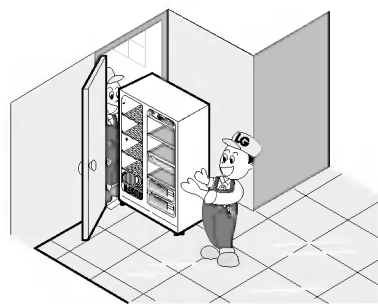

## Montáž dveří

Dveře po přesunutí přístupovými dveřmi namontujte v opačném pořadí vzhledem k demontáži.

## Instalace přívodní hadice vody

### Před instalací

- Automat pro výrobu ledu vyžaduje tlak vody 147~834 kPa (1,5~8,5 kgf/cm<sup>2</sup>) - jednorázový papírový kelímek (180 cc) bude zcela naplněn za 3 sekundy.
- Pokud voda nedosahuje tlaku 147 kPa (1,5 kgf/cm<sup>2</sup>), je pro normální výrobu ledu a dávkování chladné vody nezbytné samostatné tlakové čerpadlo.
- Přívodní hadice vody by neměla mít celkovou délku větší než 8 m a neměla by být přehnutá. Je-li hadice dlouhá 8 m nebo více, může v důsledku poklesu tlaku docházet k potížím s přívodem vody.
- Přívodní hadici vody instalujte v místě, kde nemůže docházet k jejímu ohřevu.

### **Pozor**

- Připojte pouze vodovodní přípojku s pitnou vodou.
- Prostudujte pokyny pro instalaci soupravy pro filtraci vody.

## Nastavení výšky

**Jsou-li dveře mrazničky níže než dveře chladničky**

Vyrovnejte dveře vsunutím plochého šroubováku do žlábků levého šroubu pro seřizování výšky a otočte šroubem po směru hodinových ručiček (⌚).

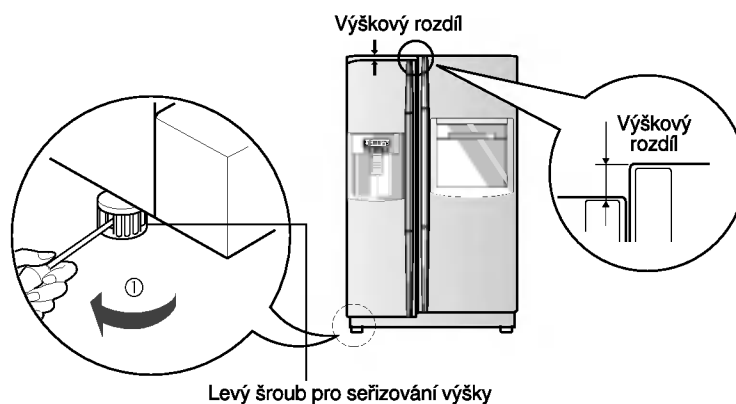

**Jsou-li dveře mrazničky výše než dveře chladničky**

Vyrovnejte dveře vsunutím plochého šroubováku do žlábků pravého šroubu pro seřizování výšky a otočte šroubem po směru hodinových ručiček (⌚).

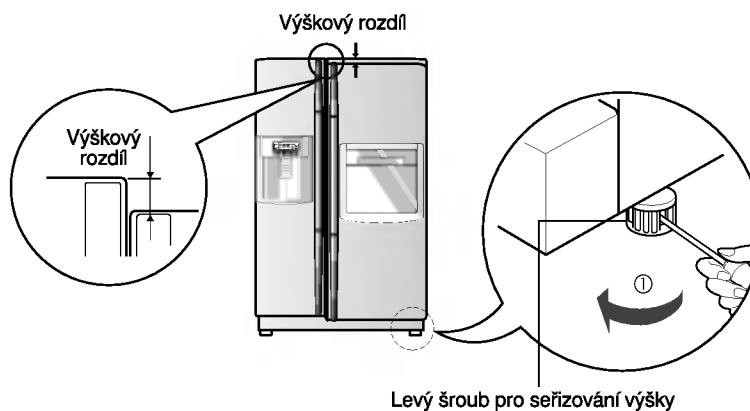

**Po vyrovnaní výšky dveří**

Dveře chladničky se budou zavírat plynule po zvýšení přední strany spotřebiče pomocí šroubu pro nastavení výšky. Nesprávně se zavírající dveře mohou nepříznivě ovlivnit výkon spotřebiče.

**Dále**

1. Očistěte veškerý prach, který se nashromáždil při přepravě a pečlivě spotřebič vyčistěte.
2. Instalujte na správná místa příslušenství – schránku pro tvorbu kostek ledu, kryt odpařovacího žlábků atd. Příslušenství ochraňuje před poškozením při přepravě společný obal.
3. Připojte k elektrické zásuvce síťovou šňůru (zástrčku). K této zásuvce již nepřipojujte jiné spotřebiče.

## Spuštění

Po první instalaci chladničky ji ponechte kvůli stabilizaci běžné provozní teploty po dobu přibližně 2 až 3 hodiny v chodu a teprve poté do ní vložte čerstvé nebo mražené potraviny.

Došlo-li k přerušení tohoto záběhu, vyčkejte před opětovným zapnutím 5 minut.

## Nastavení teploty a funkcí

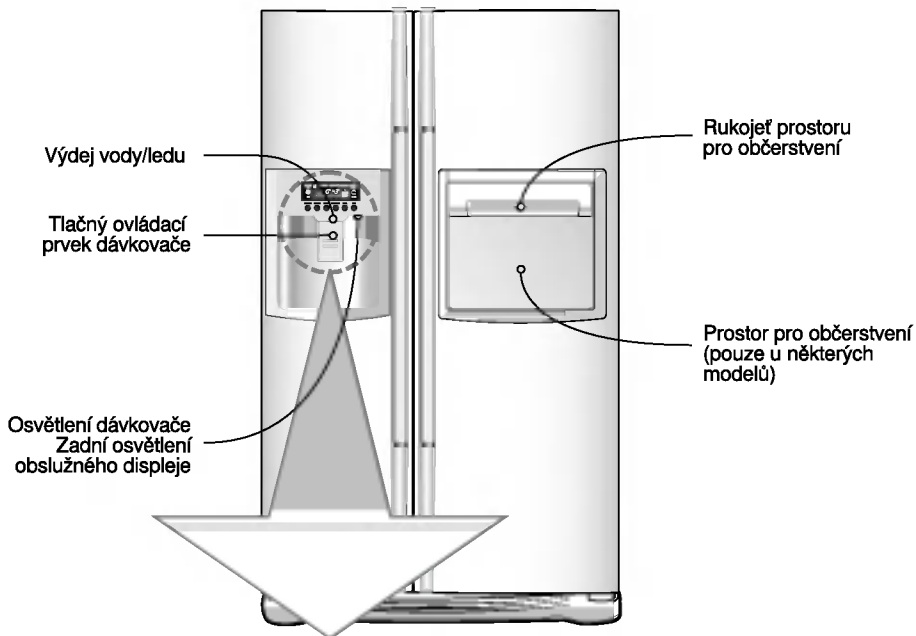

Volitelně	Obslužný displej	
Typ-1		
Typ-2		
Typ-3		

**Můžete nastavit teplotu v mrazničce i v chladničce.****Nastavení teploty v mrazničce**

FREEZER



Volitelně	Typ-1	Typ-2	Typ-3
TEPL. MRAZ.	-19°C	MAX : : MIN	MAX : : MIN
Střední(-19°C)→ Středně silný(-22°C)→ silný(-23°C)→ slabý(-15°C)→ Středně slabý(-17°C)			

**Nastavení teploty v chladničce**

REFRIGERATOR



Volitelně	Typ-1	Typ-2	Typ-3
TEPL. CHLAD.	3°C	MAX : : MIN	MAX : : MIN
Střední(3°C)→ Středně silný(2°C)→ silný(0°C)→ slabý(6°C)→ Středně slabý(4°C)			

\* Opakovaným tisknutím tlačítka nastavujete provozní režim v následujícím pořadí: (střední)→ (středně silný) → (silný) → (slabý) → (středně slabý).

- Aktuální teplota uvnitř se mění v závislosti na stavu potravin, protože zobrazovaná teplota je teplotou cílovou a nikoli skutečnou teplotou v chladničce.
- Chladnička má zpočátku omezenou funkčnost. Z tohoto důvodu seřídíte teplotu podle návodu uvedeného výše až po 2 - 3 dnech provozu.

**Volba způsobu použití dávkovače****Můžete zvolit výdej vody nebo ledu.**

- \* Vodu, kolečka ledu nebo kostky ledu můžete nastavit podle potřeby stisknutím tlačítka  DISPENSER
- \* Tlačítko tiskněte lehce sklenicí.
  - Zvolená funkce je označena podtržením,
  - Po 5 sekundách po vydání ledu se ozve zvukový signál "tak". Tento zvuk signalizuje uzavření výdejního otvoru.

- **Poznámka :** Po nabrání ledu či vody vyčkejte prosím s odsunutím sklenice od spínače 2 - 3 sekundy, aby Vám neunikly poslední kousky ledu nebo kapky vody.

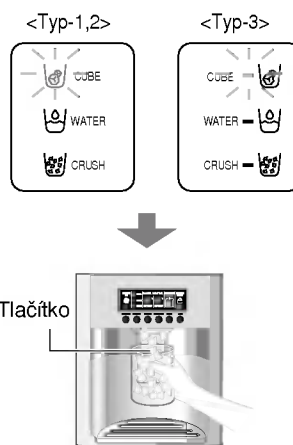

## Automatický výrobek ledu

- Automatický výrobek ledu může kdykoli samočinně vyrobit 8 kostek ledu, zhruba 80 kostek denně. Toto množství se může měnit v závislosti na jistých podmínkách. Např. počet a trvání otevření dveří chladničky.
- Výroba ledu se automaticky zastaví ve chvíli, kdy je zásobník na led plný.
- Pokud se rozhodnete nepoužívat funkci automatické výroby ledu, přepněte přepínač výroby ledu do polohy OFF (Vypnuto). Pro opětovné zapnutí jej přepněte do polohy ON (Zapnuto). Poznámka: funkce ruční volby je dostupná pouze u některých modelů.

### POZNÁMKA

- Je normální, že při padání ledu do zásobníku vzniká hluk.

## Pokud automat na výrobu ledu řádně nefunguje

### Led je slepený

- Je-li led slepený, vyndejte jej ze zásobníku, rozbijte na malé kousky a vložte jej zpět do zásobníku.
- Vyrábí-li automat příliš málo ledu nebo je-li led slepený, je zapotřebí seřadit množství vody dodávané do automatu. Obratě se na servisní středisko.
- ※ Nepoužíváte-li led častěji, může se slepovat.

### Výpadek napájení

- Led může padat do mrazničky. Vyměňte zásobník ledu, odstraňte veškerý led, poté zásobník osušte a instalujte jej zpět. Po opětovném zapnutí spotřebiče se automaticky nastaví drcený led.

### Nově instalovaný spotřebič

- Nově instalované chladničky trvá vytvoření ledu v mrazničce přibližně 12 hodin.

## Expresní mrazák

### Tato funkce umožňuje rychlé zmrazování.

- Při každém stisku tlačítka  se rozsvítí „On“.
- Když zapnete speciální mrazení, obrázek šipky zůstává ve stavu Zapnuto.
- Funkce rychlého zmrazení se vypíná automaticky po uplynutí pevně nastavené doby.



## Zámek

### Toto tlačítko vypíná ostatní tlačítka.

- Po každém stisknutí tlačítka  dochází k uzamknutí, resp. k odemknutí ovládání.
- Stisknete-li po uzamčení jiné tlačítko, nebude fungovat.



## Ostatní funkce

**Výstraha otevřených dveří**

- Zůstanou-li dveře spotřebiče po dobu jedné minuty otevřené nebo nedovřené, ozve se třikrát v intervalu 30 sekund výstražný zvukový signál.
- Pokud výstražný signál zní i po uzavření dveří, obraťte se na servisní středisko.

**Diagnostika (rozpoznávání závad)**

- Diagnostika automaticky rozpoznává závady projevující se ve spotřebiči za jeho provozu.
- Dojde-li ve spotřebiči k závadě, nelze jej obsluhovat tlačítky a mimo provoz je též běžná signalizace. V takovém případě nevypínejte bezprostředně napájení, avšak obraťte se na své servisní středisko. Pokud spotřebič vypnete, bude pro pracovníka servisu vyhledání vadné součásti velmi pracné.

**Jak je vydáván led/chladná voda**

Voda se chladí ve vodní nádrži uvnitř chladničky a poté proudí do dávkovače. Led vyrábí automat na výrobu ledu, poté se rozdrtí nebo nakostkuje a putuje do dávkovače.

**POZNÁMKA**

- Zprvu voda nebývá příliš chladná. Chcete-li vodu chladnější, přidejte do sklenice led.

**Použití dávkovače**

- Zvolte buď drcený led, vodu nebo kostky ledu a lehce stiskněte tlačítko sklenic nebo jinou nádobkou.

**Voda**

Volicím tlačítkem rozsvítíte symbol vody.

- Voda bude vydána po stisknutí tlačítka sklenic.

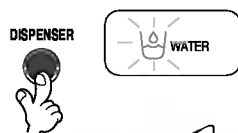
**Drcený led**

Volicím tlačítkem rozsvítíte symbol drceného ledu.

- Drcený led bude vydán po stisknutí tlačítka sklenic.

**Kostky ledu**

Volicím tlačítkem rozsvítíte symbol kostek ledu.

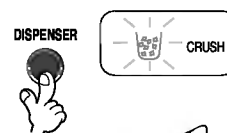

- Kostky ledu budou vydány po stisknutí tlačítka sklenic.



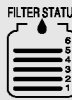
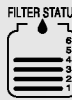
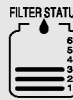
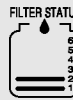

## Funkce zobrazení stavu filtru (cyklus výměny filtru)

- Jak je ukázáno níže, na displeji jsou zobrazeny měsíce (trvajících 30 dní) zbývajících do doby, kdy bude požadována výměna filtru, počínaje okamžikem uvedení chladničky do provozu.
- Po 6-ti měsících se na displeji stavu filtru zobrazí  a následující hlášení. "Press for 3 seconds after replacing filter" (Po výměně filtru stiskněte a podržte po dobu 3 sekund)
- Po uplynutí 6-ti měsíců a pokud byl vyměněn filtr nebo pokud chcete znovu nastavit zobrazení stavu filtru, stiskněte a podržte po dobu 3 sekund tlačítko výměny filtru. Zobrazení stavu filtru se nastaví na stav po prvním zapnutí.

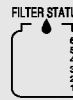
Popis	In Initial Power On	Pass of a month	Pass of 2 months	Pass of 3 months	Pass of 4 months	Pass of 5 months	Pass of 6 months
Zobrazení stavu filtru							

### <Typ - 1>



- Po uplynutí 6-ti měsíců se na displeji zobrazí ikona pro výměnu filtru.

### <Typ - 2>

## Výstražné pokyny

**První dávku ledu (přibližně 20 kusů) a vody (přibližně 7 sklenic) vytvořenou po instalaci chladničky nepoužívejte.**

Tento první led a voda mohou obsahovat nečistoty a zápach pocházející z přírodní hadice vody či z vodní nádržky. Totéž je nezbytné i v případě, že chladnička nebyla delší dobu používána.

**Dávkovač není určen pro obsluhu dětmi.**

Děti mohou nesprávně tisknout spínač nebo zničit žárovku.

**Zamezte zablokování otvoru pro průchod ledu potravinami.**

Po umístění potravin u otvoru pro průchod ledu může být narušeno dávkování ledu. Při vylučném používání drceného ledu může být otvor pro průchod ledu rovněž zacpan tímto drceným ledem. V takovém případě nahromaděný drcený led odstraňte.

**Zásadně neukládejte nádoby s nápoji ani jiné potraviny do zásobníku ledu za účelem rychlého chlazení.**

Tato činnost může vyvolat poškození automatu pro výrobu ledu.

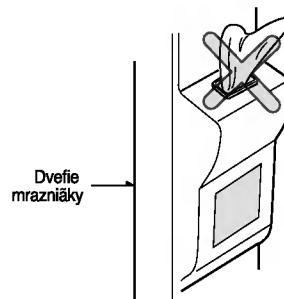

**Pro vybírání ledu zásadně nepoužívejte tenkostěnné skleněné nádoby ani kameninové nádoby.**

Takovéto sklenice či nádoby mohou puknout.

**Led dejte do sklenice ještě před nalitím vody nebo jiného nápoje.**

Při přidávání ledu do sklenice s kapalinou může dojít k rozlití.

**Zásadně se nedotýkejte rukama ani nástroji výpusti ledu.**

Takovýto kontakt může způsobit poškození součásti a poranění ruky.

**Zásadně nesnímejte kryt automatu pro výrobu ledu.**

**Občas srovnejte led tak, aby byl zásobník ledu zcela zaplněn.**

Led se často hromadí v blízkosti automatu na výrobu ledu. Pro správnou funkci automatu pro výrobu ledu je však důležité, aby se výroba po zaplnění zásobníku zastavila.

**Vytváří-li se zabarvený led, nepoužívejte jej a neprodleně se obraťte na servisní středisko.**

**Zásadně nepoužívejte příliš úzké ani příliš vysoké sklenice.**

Led by se mohl zaseknout v průchodu s následným poškozením chladničky.

**Udržujte sklenici ve správné vzdálenosti od výdejšího otvoru ledu.**

Příliš blízko umístěná sklenice by mohla zabránit ledu v průchodu výdejším otvorem.

## Prostor pro občerstvení (pouze některé modely)

### Použití

#### Otevřete prostor pro občerstvení.

- Do prostoru pro občerstvení máte přístup i bez otevření dveří chladničky. Předností je úspora elektrické energie.
- Po otevření dvířek prostoru pro občerstvení se rozsvítí vnitřní osvětlení chladničky. Lze tak bez potíží prohlédnout obsah.

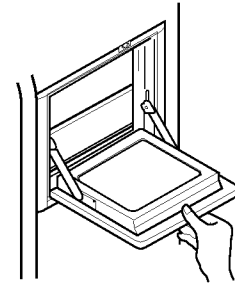

### Použití dvířek prostoru pro občerstvení jako odkládací plochy

- Zásadně nepoužívejte dvířka prostoru pro občerstvení pro krájení a vyvarujte se jejich poškození ostrými nástroji.
- Zásadně se neopírejte rukama ani na dvířka silně netlačte.

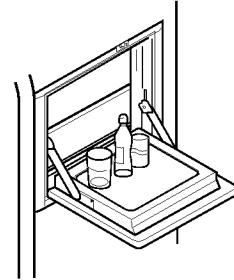

### Zásadně nedemontujte vnitřní kryt prostoru pro občerstvení

- Bez krytu prostor pro občerstvení nefunguje řádně.

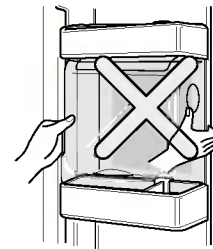

### Zásadně na dvířka prostoru pro občerstvení nestavte těžké předměty a nedovolte dětem, aby se na dvířka věšela.

- Nejenže v takovém případě hrozí poškození dvířek prostoru pro občerstvení, rovněž může dojít k poranění dítěte.

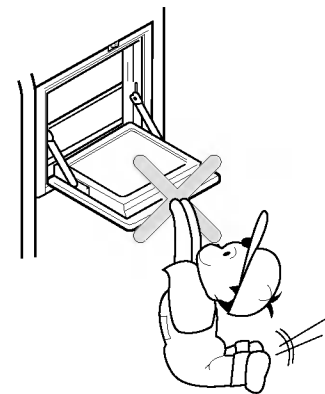

## Police (pouze některé modely)

### Sklopná police

Vyšší předměty jako např. kanistry či lahve můžete v lednici skladovat tak, že jednoduše zatlačíte přední půlku poličky pod její zadní část. Až budete chtít poličku vrátit zpět do původní polohy, vytáhněte ji směrem k sobě.

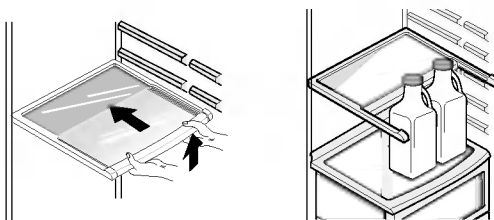

## Příhrádka na víno (pouze některé modely)

### Nastavení rohové příhrádky na víno (pouze u vybraných modelů) (Typ-1)

V tomto rohovém držáku lze horizontálně skladovat láhve. Lze jej připevnit k libovolné příhradce.

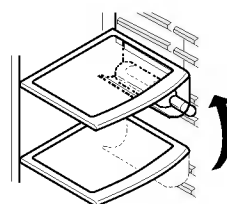

#### V případě, že chcete vložit držák na víno :

Uchopte držák na víno v horní části ①, vložte jej do boční části příhrádky ① a vytáhněte jej směrem dolů ② .

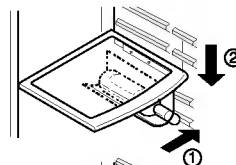

#### V případě, že chcete držák na víno vyjmout:

Uchopte držák na víno v horní části ③ a vytáhněte jej ven ④ .

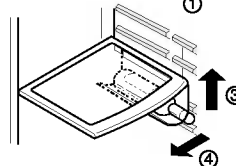

### (Typ-2)

Lahve mohou být v tomto držáku na víno skladovány příčně.

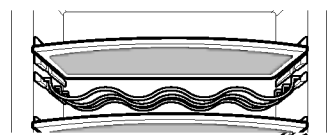

## Příhrádka na vejce (pouze některé modely)

Příhrádku na vejce můžete umístit dle potřeby kdekoli.

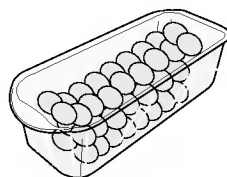

[Typ-1]

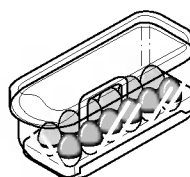

[Typ-2]

### POZNÁMKA

- Zásadně příhrádku na vejce nepoužívejte jako zásobník ledu. Může puknout.
- Příhrádku na vejce zásadně nekládejte do mrazničky ani do prostoru pro občerstvení.

## Ovládání vlhkosti v přihrádce pro zeleninu

Při uchovávání ovoce či zeleniny lze vlhkost nastavovat prostřednictvím spínače pro ovládání vlhkosti.

### Vysoká vlhkost

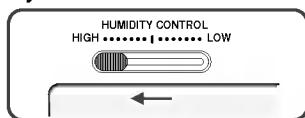

### Nízká vlhkost

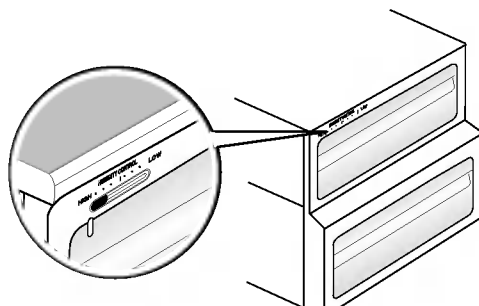
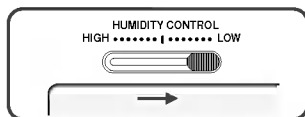

## Přepínání přihrádky pro zeleninu/maso (pouze některé modely)

- Spodní zásuvku chladničky lze nastavit buď na uchovávání zeleniny, nebo na uchovávání masa.

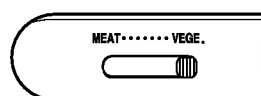

Prostor pro zeleninu

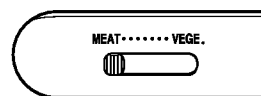

Prostor pro maso

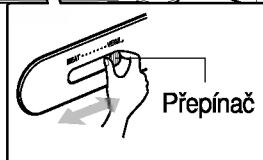

- prostoru pro maso se udržuje teplota nižší než jinde uvnitř chladničky, takže maso a ryby vydrží déle čerstvé.

### POZNÁMKA

- Je-li přepínač nastaven na uchovávání masa, dojde ke zmrazení vloženého ovoce a zeleniny. Proto před vložením potravin zásadně zkontrolujte jeho nastavení.

## Odstraňovač zápachu (pouze některé modely)

Tento systém účinně pohlcuje výrazné zápachy optickým katalyzátorem. Tento systém žádným způsobem neovlivňuje stav uchovávaných potravin.

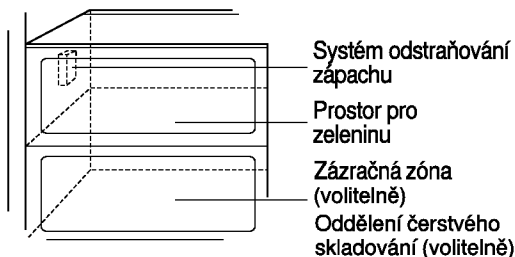

- Systém je již instalován v přívodu chladného vzduchu z prostoru chladničky a nevyžaduje samostatnou instalaci.
- Potraviny uvolňující výrazný zápach uchovávejte v uzavřených nádobách. V opačném případě mohou tento zápach pohlcovat jiné potraviny uvnitř chladničky.

### Použití systému pohlcování zápachu

## Koutek tepelného přechodu Zázračné zóny (pouze některé modely)

Po stisknutí tlačítka můžete skladovat zeleninu, ovoce nebo jiné druhy potravin, jako např. maso k rozmražení, syrové ryby apod.



## Změna teploty v Zázračné zóně (pouze některé modely)

### Způsob použití

Můžete zvolit optimální rozmezí teplot v závislosti na druzích potravin

- tříkroková volba teploty zahrnující teploty -3°C, -1°C a 4°C.

Ovoce/zelenina a potraviny určené ke skladování v chladu, které potřebují stálou vlhkost, mohou být skladovány čerstvější, v závislosti na druhu skladovaných potravin.

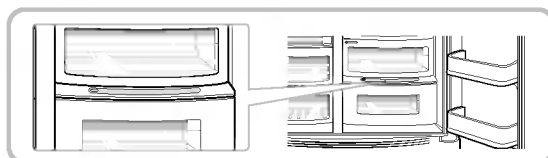

- Při použití Zázračné zóny jako úložného prostoru pro maso, mohou být zelenina nebo ovoce zmrzlé
- Při použití Zázračné zóny jako úložného prostoru pro maso, se mohou ryby nebo maso při společném skladování zkažit a proto musí být buď maso nebo ryby skladovány odděleně v prostoru F.
- Při otevření dveří prostoru R se automaticky rozsvítí kontrolka zvolené funkce a při zavření dveří automaticky zhasne.
- (Zelenina/ovoce) → (Uložení v chladu při zachování vlhkosti) → (Maso) je postupně vybíráno při každém stisknutí tlačítka „Selection“ (Výběr).

## Zázračná zóna (pouze některé modely)

### Při odstraňování Zázračné zóny

- Nejdříve vyjměte přihrádku na zeleninu.
- Poté, co Zázračnou zónu lehce nadzvednete ①, sáhněte dovnitř a vytáhněte ji ②.

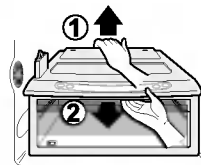

### Při instalaci Zázračné zóny

- Nasadte kryt Zázračné zóny na okraj poličky ① a jemně ji vsuňte dovnitř ②.
- Při použití síly může dojít k poškození spojovacích součástí.

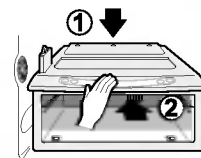

## Rozmístění potravin

(viz umístění součástí)

### Držák lahve

Uchovávání vína.

### Svačिनová zásuvka

Uchovávání menších potravin, např. chlebů, zákusků atd.

### Police mrazničky

Uchovávání různých zmražených potravin, např. masa, ryb, zmrzliny, mražených zákusků atd.

### Dveřní přihrádka mrazničky

- Uchovávání malých mražených balených potravin.
- Teplota může při otevírání dveří vzrůstat. Proto zde neuchovávejte potraviny určené pro dlouhodobé uchovávání, např. zmrzlinu atd.

### Zásuvka mrazničky

- Uchovávání masa, ryb, drůbeže atd. po zabalení do tenké fólie.
- Uchovávat za sucha.

### Přihrádka pro mléčné výrobky

Uchovávání mléčných výrobků, např. másla, sýrů atd.

### Přihrádka na vejce

Tuto přihrádku na vejce lze umístit dle potřeby.

### Prostor pro občerstvení

Uchovávání často používaných potravin, např. nápojů atd.

### Police chladničky

Uchovávání hotových pokrmů či jiných potravin v náležitých rozestupech.

### Dveřní přihrádka chladničky

Uchovávání menších balených potravin či nápojů, např. mléka, džusu, piva atd.

### Zásuvka na zeleninu

Uchovávání ovoce a zeleniny.

### Přepínací zásuvka na zeleninu/maso

Uchovávání zeleniny, ovoce, rozmrazovaného masa, syrových ryb atd. Přepínač nastavte podle potřeby. Před uložením potravin zkontrolujte nastavení přepínače.

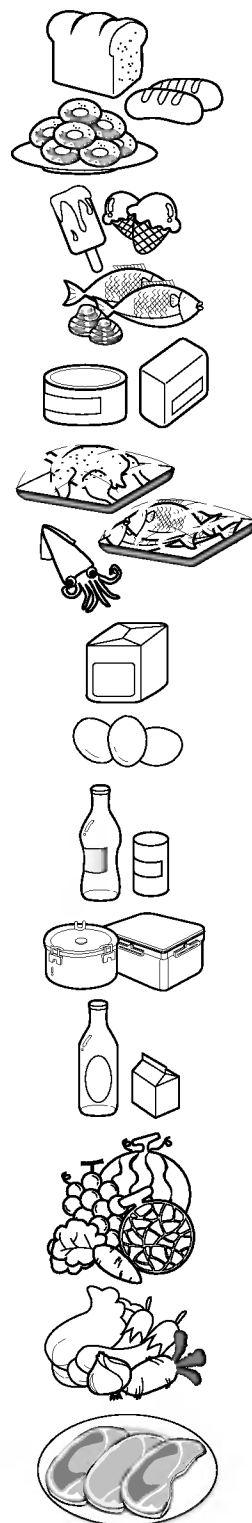

## Uchovávání potravin

- V chladničce uchovávejte čerstvé potraviny. Důležitým faktorem ovlivňujícím zachování čerstvosti a chuti potravin je míra jejich zmrazení, resp. roztátí.
- Neuchovávejte potraviny, které se kazí za nízkých teplot, tj. například banány a melouny.
- Horké potraviny nechte před vložením do spotřebiče vychladnout. Po vložení horkých potravin může dojít k poškození ostatních potravin a dále se zvyšuje spotřeba elektrické energie.
- Potraviny uchovávejte zabalené vinylovou fólií nebo v nádobkách s víkem. Zamezíte tak odpařování vlhkosti a napomůžete uchování chuti a výživné hodnoty potravin.
- Neblokujte přívody vzduchu potravinami. Plynulá cirkulace vzduchu zajišťuje rovnoměrnou teplotu v chladničce.
- Neotevírejte dveře příliš často. Otevřenými dveřmi do chladničky vniká teplý vzduch a způsobuje vzrůst teploty.
- Do dveřních přihrádek zásadně nekládejte nadměrné množství potravin - mohly by se opírat o vnitřní přihrádky a zabraňovat dveřím v řádném dovření.

### Mraznička

- Nekládejte do mrazničky lahve - při zmrznutí obsahu by mohly puknout.
  - Rozmrzlé potraviny opětovně nezmrazujte. Při opětovném zmrazování dochází ke ztrátě chuti a výživné hodnoty.
  - Uchováváte-li po delší dobu mražené potraviny, např. zmrzlinu, umístěte je do police a nikoli do dveřní přihrádky.
  - Nedotýkejte se mokřýma rukama zmrzlých potravin ani nádob, zejména, pokud jsou kovové; umístěte skleněné výrobky do přihrádky v ledničce.
- Hrozí nebezpečí omrzlin; v případě zmrznutí obsahu mohou tyto výrobky prasknout a způsobit zranění.

### Chladnička

- Do horních polic chladničky nekládejte vlhké potraviny. V přímém kontaktu s ochlazeným vzduchem by mohlo dojít k jejich zmrazení.
- Před vložením potraviny vždy očistěte. Ovoce a zeleninu omyjte a otřete a balené potraviny otřete, zamezíte tak zkažení sousedních potravin.
- Uchováváte-li vejce v přihrádce pro vejce, ověřujte jejich čerstvost a uchovávejte je ve svislé poloze - vydrží déle čerstvá.

#### POZNÁMKA

- Je-li chladnička umístěna na teplém a vlhkém místě, může se při častém otevírání dveří nebo uchovávání většího množství zeleniny srážet vlhkost, jež však neovlivňuje funkci spotřebiče. Sraženou vlhkost odstraňte vhodným hadříkem.

## Demontáž součástí

### POZNÁMKA

- Demontáž se provádí v opačném pořadí vzhledem k montáži. Před demontáží a montáží musíte odpojit síťovou šňůru od zásuvky. Při demontáži součástí se vyvarujte použití větší síly. V opačném případě může dojít k poškození součástí.

### Žárovka mrazničky

Žárovku demontujte vytažením (3) a současným jemným vytlačáním (1) a pootočením (2) krytu žárovky.

Žárovku vyšroubujte proti směru hodinových ručiček. V chladničce se používá žárovka o příkonu max. 40 W a lze ji opatřit prostřednictvím servisního střediska.

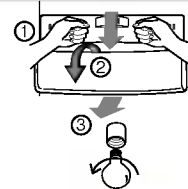

### Žárovka dávkovače

Žárovku demontujete vytažením a následným vyšroubováním. V chladničce se používá žárovka o příkonu max. 15 W a lze ji opatřit prostřednictvím servisního střediska.



### Police mrazničky

Police demontujete nadzdvihnutím levé strany police, zatlačením ve směru (1), nadzdvihnutím pravé strany ve směru (2) a vyjmutím.

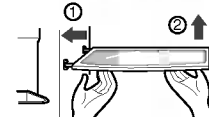

### Dvevní přihrádka a podpěra

Držte přihrádku na obou stranách a nadzdvihněte ji (1), poté ji vytáhněte ve směru (2).

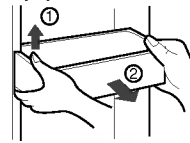

### Přídavný prostor

Zvedněte (1) přídavný prostor a vytáhněte jej ve směru (2).

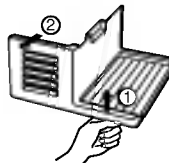

### Zásobník ledu

Uchopte zásobník ledu dle obrázku vpravo a zároveň s nadzdvihnutím (1) jej vytahujte ve směru (2).

- Doporučujeme Vám demontovat zásobník ledu pouze v případě, že je to nezbytně nutné.
- Při demontáži zásobník přidržte oběma rukama, aby nespadol na podlahu.
- Pokud zásobník ledu řádně nepřiléhá, jemně pootočte otočný prvek.

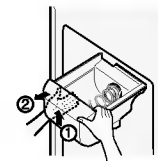

### Péče o dávkovač

Zachycovač vody nemá vlastní odtok. Proto by měl být pravidelně čištěn. Vyjměte kryt tak, že zatáhnete za jeho přední část a usuáte jej hadříkem.

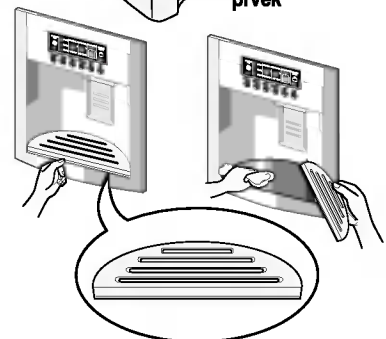



### Žárovka v chladničce

Kryt žárovky demontujete vytlačení výstupku pod krytem žárovky směrem dopředu a následným vytažením.

Žárovku vyšroubujte proti směru hodinových ručiček. V chladničce se používá žárovka o příkonu max. 40 W a lze ji opatřit prostřednictvím servisního střediska.

### Prostor pro občerstvení

- Vyjměte přihrádku ① směrem vzhůru.
- Vyjměte horní držák osvěžovacího centra a poté vytáhněte kryt osvěžovacího centra ②.
- Osvěžovací centrum může být vyjmutu potažením vzhůru.

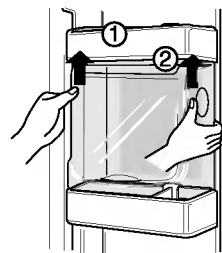

#### POZNÁMKA

- Při demontáži přihrádky pro zeleninu, svačinové zásuvky a hlavního krytu prostoru pro občerstvení musíte demontovat příslušenství dveří chladničky.

### Kryt přihrádky pro zeleninu

- Kryt přihrádky pro zeleninu demontujete povytažením přihrádky pro zeleninu směrem vpřed ①, nadzdvihnutím přední části krytu přihrádky pro zeleninu ② dle obrázku a vyjmutím.

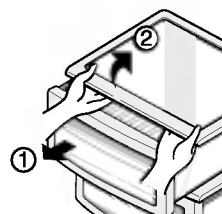

### Výrobník ledu

- Pokud nepoužíváte led, nebo jste na dlouhodobé dovolené, vypněte po vyjmutí **Přídavného prostoru** spínač výrobce ledu. Pokud chcete používat led, zapněte spínač výrobce ledu.

## Obecné informace

### Dovolená

Při odjezdu na průměrně dlouhou dovolenou se pravděpodobně rozhodnete ponechat chladničku v provozu. Potraviny, které lze zmrazit, umístíte do mrazničky – prodloužíte tak jejich životnost.

Chcete-li chladničku vypnout, vyjměte veškeré potraviny, odpojte síťovou šňůru, pečlivě vyčistěte vnitřek a nechte dveře OTEVŘENÉ – zamezíte tak vzniku zápachu.

### Výpadek napájení

Ve většině případů je výpadek napájení opraven do jedné nebo dvou hodin a neovlivní teplotu v chladničce.

Při výpadku napájení však omezte četnost otevírání dveří.

### Přemísťování

Demontujte nebo lepicí páskou zajistěte všechny nepřípevněné předměty uvnitř ledničky. Poškození vyrovnávacích šroubů zamezíte jejich zašroubováním do spodku chladničky.

### Protikondenzační trubice

Občas a zejména po instalaci může docházet k ohřevu vnější stěny skříně chladničky.

Nejde o závadu. Způsobuje to protikondenzační trubice, kterou proudí zahřáté chladicí médium za účelem zamezení rosení vnějších stěn skříně.

## Čištění

Pro zamezení tvorby nežádoucích zápachu je zapotřebí udržovat chladničku v čistotě. Rozlité potraviny byste měli neprodleně otřít, protože může dojít k jejich zkysnutí a k následnému narušení povrchu plastových výlisků.

### Zvenčí

Pro čištění odolných povrchů chladničky používejte vlažný roztok jemného mýdla nebo detergentu.

Otřete je čistým vlhkým hadříkem a poté je osušte.

### Zevnitř

Doporučujeme Vám pravidelné čištění. Omyjte veškeré prostory roztokem jedlé sody nebo jemným detergentem a teplou vodou. Vypláchněte a osušte.

### Po vyčištění

Ověřte, zda nedošlo k poškození síťové šňůry, k přehřátí síťové zástrčky a jestli je zástrčka správně zasunuta do elektrické zásuvky.

### Výstraha

Před čištěním v blízkosti elektrických součástí (žárovky, spínače, ovládací prvky atd.) vždy odpojte síťovou šňůru ze zásuvky.

Přebytečnou vlhkost otřete houbou či hadříkem a zamezte tak zatečení vody či kapaliny do elektrických součástí s následným vznikem nebezpečí úrazu elektrickým proudem.

Pro čištění žádného z povrchů spotřebiče nepoužívejte kovové drátěnky, kartáče, podřadná abrazivní čisticí prostředky, silné alkalické roztoky, hořlavá ani jedovatá čisticí prostředky.

Nedotýkejte se vlhkýma ani mokřýma rukama zmrzlých povrchů, protože k velmi chladným povrchům se vlhké předměty mohou lepit nebo přimrzat.

## Odstraňování závad

Dříve než se obrátíte na servis, zkontrolujte tento seznam. Může Vám uspořit čas i peníze. Tento seznam uvádí běžné potíže, jež nevznikají v důsledku vad konstrukce nebo materiálů tohoto spotřebiče.

Závada	Možná příčina	Náprava
<b>Provoz chladničky</b>		
<b>Kompresor chladničky nepracuje.</b>	Spínač chladničky je vypnutý.	Nastavte ovládací prvky chladničky. Viz nastavení ovládacích prvků.
	Chladnička je v odmrazovacím režimu.	Toto je běžné v případě chladniček s plně automatickým odmrazováním. K odmrazování dochází pravidelně.
	Zástrčka je odpojena od elektrické zásuvky.	Zajistěte řádné zasunutí zástrčky do zásuvky.
	Výpadek napájení. Zkontrolujte bytové osvětlení.	Obraťte se na místní rozvodnou společnost.
<b>Kompresor chladničky je v chodu příliš často nebo příliš dlouho</b>	Chladnička je větší než Váš předchozí spotřebič.	To je běžné. Větší a účinnější zařízení mívají za shodných podmínek kompresor v provozu déle.
	Okolní či venkovní teplota je příliš vysoká.	Za těchto podmínek je prodloužený chod kompresoru běžný.
	Chladnička byla na delší dobu mimo provoz.	Kompletní zchlazení chladničky trvá několik hodin.
	Právě bylo vloženo větší množství teplých nebo horkých potravin.	Teplé potraviny prodlužují chod kompresoru až do dosažení požadované teploty.
	Dveře jsou otevřené příliš často nebo příliš dlouho.	Teplý vzduch vstupující do chladničky prodlužuje chod kompresoru. Otevírejte dveře méně často.
	Dveře chladničky nebo mrazničky mohou být pootevřené.	Ujistěte se, že je chladnička ve vodorovné poloze. Vyjměte z nedovřených dveří potraviny a nádoby. Viz závady v oddílu OTEVÍRÁNÍ/ZAVÍRÁNÍ dveří.
	Je nastavena příliš nízká teplota chladničky.	Nastavte vyšší, avšak dostatečnou teplotu.
	Těsnění chladničky nebo mrazničky je znečištěné, nadměrně opotřebené, prasklé nebo nedoléhá.	Vyčistěte nebo vyměňte těsnění. Netěsnosti dveří prodlužují chod kompresoru, protože dosažení požadované teploty trvá déle.
	Termostat udržuje v chladničce konstantní teplotu.	To je běžné. Kompresor se při udržování konstantní teploty zapíná a vypíná.

Závada	Možná příčina	Náprava
Kompresor chladničky nepracuje.	Termostat udržuje v chladničce konstantní teplotu.	To je běžné. Kompresor se při udržování konstantní teploty zapíná a vypíná.
<b>Teploty jsou příliš nízké</b>		
Teplota v mrazničce je příliš nízká, zatímco teplota v chladničce je v pořádku.	V mrazničce je nastavena příliš nízká teplota.	Nastavte vyšší, avšak dostatečnou teplotu v mrazničce.
Teplota v chladničce je příliš nízká, zatímco teplota v mrazničce je v pořádku.	V chladničce je nastavena příliš nízká teplota.	Nastavte vyšší teplotu v chladničce.
Potraviny uložené v zásuvkách zamrzají.	V chladničce je nastavena příliš nízká teplota.	Viz předchozí bod.
Maso uložené v zásuvce na čerstvé maso zamrzá.	Maso by mělo být pro maximální čerstvost uchováno za teploty těsně pod bodem mrazu (32°F, 0°C)	Je běžné, že se na povrchu masa vytvářejí krystalky ledu – maso totiž obsahuje vodu
<b>Příliš vysoké teploty</b>		
V chladničce nebo v mrazničce jsou příliš vysoké teploty.	Je nastavena příliš vysoká teplota v mrazničce.	Nastavte nižší, avšak dostatečnou teplotu v mrazničce nebo v chladničce.
	Je nastavena příliš vysoká teplota v chladničce. Nastavení pro chladničku má určitý vliv na teplotu v mrazničce.	Nastavte nižší, avšak dostatečnou teplotu v mrazničce nebo v chladničce.
	Dveře jsou otevřené příliš často nebo příliš dlouho.	Jsou-li otevřené dveře, do chladničky/mrazničky vstupuje teplý vzduch. Otevírejte dveře méně často.
	Dveře jsou pootevřené.	Dověte dveře.
	Právě bylo vloženo větší množství teplých nebo horkých potravin.	Vyčkejte dosažení zvolené teploty chladničky nebo mrazničky.
	Chladnička byla po určitou dobu mimo provoz.	Kompletní zchlazení chladničky trvá několik hodin.
Teplota v chladničce je příliš vysoká, zatímco teplota v mrazničce je v pořádku.	V chladničce je nastavena příliš vysoká teplota.	Nastavte nižší teplotu v chladničce.

Závada	Možná příčina	Náprava
<b>Zvuky a hluky</b>		
<b>Vyšší hladina hluku za provozu kompresoru.</b>	Současné chladničky mají zvětšenou kapacitu a udržují rovnoměrnější teploty.	Hladina hluku je běžně vyšší.
<b>Vyšší hladina hluku při zapínání kompresoru.</b>	Chladnička při spínání kompresoru vytváří vysoký tlak.	To je běžné. Hladina hluku po rozběhu kompresoru poklesne.
<b>Vibrace či drnčení.</b>	Nerovná nebo nepevná podlaha. Chladnička se po menším posunutí na podlaze viklá.	Zajistěte vodorovnou a pevnou podlahu, jež bude dostatečnou oporou pro chladničku.
	Vibrují předměty položené na horní ploše chladničky.	Odstraňte vibrující předměty.
	Na policích chladničky vibruje nádobí.	Nádobí běžně mírně vibruje. Nádobí posuňte. Zajistěte vodorovné a pevné postavení chladničky na podlaze.
	Chladnička se dotýká zdi nebo nábytku.	Posuňte chladničku tak, aby se nedotýkala zdi ani nábytku.
<b>Voda/vlhkost/led uvnitř chladničky</b>		
<b>Na vnitřních stěnách chladničky se hromadí vlhkost.</b>	Vlhké a teplé počasí zvyšuje tvorbu ojinění a pocení vnitřních stěn.	To je běžné.
	Dveře nejsou dovřeny.	Viz závady v oddílu OTEVÍRÁNÍ/ZAVÍRÁNÍ dveří.
	Dveře jsou otevřené příliš často nebo příliš dlouho.	Otevírejte dveře méně často.
<b>Voda/vlhkost/led vně chladničky</b>		
<b>Na vnějších stěnách chladničky nebo mezi dveřmi se hromadí vlhkost.</b>	Je vlhké počasí.	Toto je ve vlhkém počasí běžné. Po poklesu vlhkosti ovzduší by měla vlhkost zmizet.
	Dveře nejsou dovřeny, chladný vzduch uniká zevnitř chladničky a mísí se s teplým okolním vzduchem.	V takovémto případě dovřete dveře.

Závada	Možná příčina	Náprava
<b>Zápach v chladničce</b>	Je zapotřebí vyčistit vnitřek.	Vyčistěte vnitřek houbou, teplou vodou a jedlou sodou.
	Ve chladničce jsou potraviny uvolňující výrazný zápach.	Potraviny důkladně zabalte.
	Některé nádoby a balicí materiál vydávají zápach.	Použijte jiné nádoby nebo jinou značku balicího materiálu.
<b>Otevírání/zavírání dveří/zásuvek</b>		
<b>Dveře nedovírají.</b>	Balené potraviny zabraňují dovření dveří.	Přesuňte obaly, jež brání dovření dveří.
<b>Dveře nedovírají.</b>	Dveře byly zavřeny příliš silně a proto došlo k pootevření protějších dveří.	Pomalou uzavřete oboje dveře.
	Chladnička není ve vodorovné poloze. Po menším posunutí se na podlaze viklá.	Seřídte výšku nastavovacím šroubem.
	Podlaha není plochá nebo je slabá. Chladnička se po menším posuvu na podlaze viklá.	Zajistěte vodorovnou podlahu, jež může být náležitou oporou pro chladničku. Pro úpravu propadlé nebo nakloněné se obraťte na řemeslníka.
	Chladnička se dotýká zdi nebo nábytku.	Přesuňte chladničku.
<b>Zásuvky lze posouvat pouze s obtížemi.</b>	Potraviny se dotýkají police nad zásuvkou.	Zmenšete množství potravin v zásuvce.
	Jsou znečištěna vodička zásuvky.	Očistěte zásuvku a vodička.
<b>Dávkovač</b>		
<b>Dávkovač nevydává led</b>	Zásobník ledu je prázdný.	Po spadnutí první dávky ledu do zásobníku by měl dávkovač fungovat.
	Nastavená teplota mrazničky je příliš vysoká.	Nastavte nižší teplotu mrazničky, aby byly vytvářeny kostky ledu. Po vytvoření první dávky ledu by měl dávkovač fungovat.
	Je uzavřen hlavní vodovodní uzávěr.	Otevřete hlavní vodovodní uzávěr a vyčkejte dobu potřebnou pro vytvoření ledu. Po vytvoření ledu by měl dávkovač fungovat.
	Dveře chladničky či ledničky nejsou uzavřené.	Zajistěte uzavření obou dveří.

Závada	Možná příčina	Náprava
<b>Dávkovač nevydává led.</b>	Led roztál a zamrzl okolo šneku kvůli málo častému používání, kolísání teplot a/nebo výpadku napájení.	Demontujte zásobník ledu a nechte roztát obsah. Zásobník vyčistěte, vytřete do sucha a instalujte do správné polohy. Po vytvoření ledu by dávkovač měl fungovat.
<b>Dávkovač ledu je zaseknutý.</b>	Kostky ledu se zasekly mezi automatem pro tvorbu ledu a zadní stěnou zásobníku.	Odstraňte kostky ledu, které brání dávkovači v chodu.
	Kostky ledu vzájemně přimrzly.	Používejte dávkovač častěji, aby kostky vzájemně nepřimrzly.
	V dávkovači byly použity kostky ledu, které byly zakoupeny nebo vytvořeny jiným způsobem.	V dávkovači lze použít pouze kostky ledu vytvořené automatem pro výrobu ledu.
<b>Dávkovač nevydává vodu.</b>	Je uzavřen hlavní vodovodní uzávěr. Viz závadu "Automat pro výrobu ledu nevytváří led".	Otevřete hlavní vodovodní uzávěr.
	Dveře chladničky nebo mrazničky nejsou uzavřené.	Zajistěte uzavření obou dveří.
<b>Voda má nepříjemnou příchut' a/nebo zápach.</b>	Voda byla v nádržce příliš dlouho.	Odeberte a vylijte 7 sklenic vody pro vyčištění zdroje. Odeberte a vylijte dalších 7 sklenic vody pro úplné vypláchnutí nádržky.
	Spotřebič není řádně připojen k vodovodu.	Připojte spotřebič k vodovodu, který přivádí pitnou vodu.
<b>Zvuk padajícího ledu</b>	Tento zvuk vzniká běžně při pádu automaticky vytvořeného ledu do zásobníku ledu. Hlasitost závisí na umístění chladničky.	
<b>Zvuk napouštění vody</b>	Tento zvuk vzniká běžně při napouštění automatu na výrobu ledu vodou po vypuštění automaticky vytvořeného ledu.	

**Jiné**

Prosíme Vás o důkladné prostudování kapitoly „Automat pro výrobu ledu a dávkovač" této příručky.

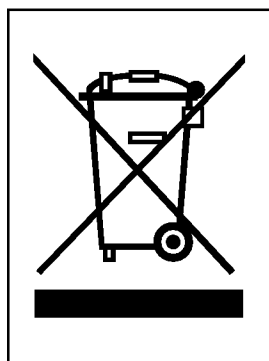

**Likvidace starých spotřebičů**

1. Pokud je u výrobku uveden symbol pojízdného kontejneru v přeškrtnutém poli, znamená to, že na výrobek se vztahuje směrnice Evropské unie číslo 2002/96/EC.
2. Všechny elektrické a elektronické výrobky by měly být likvidovány odděleně od běžného komunálního odpadu prostřednictvím sběrných zařízení zřízených za tímto účelem vládou nebo místní samosprávou.
3. Správný způsob likvidace starého elektrického spotřebiče pomáhá zamezit možným negativním dopadům na životní prostředí a zdraví.
4. Bližší informace o likvidaci starého spotřebiče získáte u místní samosprávy, ve sběrném zařízení nebo v obchodě, ve kterém jste výrobek zakoupili.

## Spis treści

<b>Wprowadzenie</b>	<b>Wpisy do poradnika</b> ..... 81
	<b>Ważne instrukcje dotyczące bezpieczeństwa</b> ..... 81
	<b>Rozpoznanie części składowych</b> ..... 82
<b>Instalowanie</b>	<b>Gdzie instalować</b> ..... 83
	<b>Zdejmowanie drzwi</b> ..... 84
	<b>Wymiana drzwi</b> ..... 85
	<b>Montaż dopływu wody zasilającej</b> ..... 85
	<b>Ustawianie wysokości, poziomowanie</b> ..... 86
<b>Eksploatacja</b>	<b>Uruchomienie</b> ..... 87
	<b>Regulacja temperatur i funkcji</b> ..... 87
	<b>Pojemnik podręczny (tylko w niektórych modelach)</b> ..... 92
	<b>Półka (tylko w niektórych modelach)</b> ..... 93
	<b>Uchwyt na wino (tylko w niektórych modelach)</b> ..... 93
	<b>Pojemnik na jajka (tylko w niektórych modelach)</b> ..... 93
	<b>Regulacja wilgotności w pojemniku na warzywa</b> ..... 94
	<b>Zamiana funkcji pojemnika na warzywa lub na mięso (tylko w niektórych modelach)</b> ..... 94
	<b>Układ odwaniający (tylko w niektórych modelach)</b> ..... 94
	<b>Kącik temperatury przejściowej – strefa specjalna (tylko w niektórych modelach)</b> ..... 95
	<b>Zmiany temperatury w strefie specjalnej (tylko w niektórych modelach)</b> ..... 95
	<b>Strefa specjalna (tylko w niektórych modelach)</b> ..... 95
<b>Propozycje dotyczące przechowywania żywności</b>	<b>Rozmieszczanie żywności</b> ..... 96
	<b>Przechowywanie żywności</b> ..... 97
<b>Dbłość i konserwacja</b>	<b>Sposoby wyjmowania poszczególnych części</b> ..... 98
	<b>Informacje ogólne</b> ..... 100
	<b>Czyszczenie</b> ..... 100
	<b>Wykrywanie i usuwanie usterek</b> ..... 101



## Wpisy do poradnika

Numer modelu i numer fabryczny można znaleźć wewnątrz obudowy lub na tylnej ścianie komory lodówki tego urządzenia. Te numery są nadawane indywidualnie i nie mogą wystąpić na innych urządzeniach. Powinieneś zapisać tutaj potrzebne dane i zachować ten podręcznik jako trwałą zapis dotyczący Twojego zakupu. Podaj te informacje w tym miejscu.

Data zakupu : \_\_\_\_\_

Nazwa sklepu : \_\_\_\_\_

Adres sklepu : \_\_\_\_\_

Telefon do sklepu : \_\_\_\_\_

Numer modelu : \_\_\_\_\_

Numer fabryczny : \_\_\_\_\_

## Ważne instrukcje dotyczące bezpieczeństwa

Przed rozpoczęciem użytkowania lodówka musi zostać prawidłowo zainstalowana i ustawiona zgodnie z instrukcją instalowania, zawartą w niniejszym poradniku

Nigdy nie wyjmuj wtyczki lodówki z gniazdka ciągnąc za kabel. Zawsze dobrze uchwycić korpus wtyczki i wyciągnij ją wprost z gniazdka.

Podczas odsuwania urządzenia od ściany uważaj, aby nie przejechać kółeczkami przez kabel zasilający ani nie uszkodzić go w inny sposób.

Gdy Twoja lodówka pracuje, nie dotykaj zimnych powierzchni w komorze zamrażarki, w szczególności wilgotnymi lub mokrymi rękami. Skóra może przywrzeć do tych wyjątkowo zimnych powierzchni.

Wyjmuj zawsze wtyczkę kabla zasilającego z gniazdka przed czyszczeniem urządzenia lub podejmowaniem innych zabiegów. Nigdy nie dotykaj wtyczki mokrymi dłońmi, bo grozi to porażeniem elektrycznymi lub zranieniem.

Nigdy nie uszkodź, nie przerabiaj, nie zginać mocno, nie wyrwij ani nie skręcaj kabla zasilającego ponieważ jego uszkodzenie może spowodować pożar lub porażenie prądem. Upewnij się czy urządzenie jest prawidłowo uziemione.

Nigdy nie wkładaj do zamrażarki produktów w opakowaniach szklanych ponieważ mogą one pękać w wyniku rozszerzenia się ich zawartości po zamrożeniu.

Nigdy nie wkładaj rąk do pojemnika z lodem w układzie automatycznego zamrażania lodu. Działanie tego zespołu może spowodować zranienie.

Urządzenie nie jest przewidziane do użytkowania bez należytego nadzoru przez małe dzieci lub osoby niedołążne.

Należy zapewnić nadzór nad tym by małe dzieci nie bawiły się tym urządzeniem.

Nigdy nie dopuszczaj do tego, by ktokolwiek wspinał się, siadał, stawał lub wieszał się na drzwiach pojemnika podręcznego. Takie działania mogą spowodować uszkodzenie lodówki, a nawet jej przewrócenie, co grozi poważnymi obrażeniami.

Jeśli to możliwe, podłącz lodówkę do oddzielnego gniazdka sieciowego aby nie dopuścić do przeciążenia sieci przez lodówkę i inne urządzenia oraz lampy w domu, co mogłoby spowodować przerwę w zasilaniu.

Lodówko-zamrażarka powinna być ustawiona w taki sposób, aby zapewnić łatwy dostęp do gniazdka zasilania, by można ją było w razie potrzeby szybko wyłączyć.

Jeśli kabel zasilający jest uszkodzony, należy go wymienić w zakładzie producenta, w punkcie serwisowym lub przez osobę wykwalifikowaną, aby uniknąć zagrożenia.

Nie wolno modyfikować lub przedłużać kabla zasilania.

- Zagrożenie porażenia prądem lub pożaru.



**Nie używaj przedłużacza**

**Dostęp do gniazdka zasilania  
Wymiana kabla zasilającego**

**⚠ Ostrzeżenie**

### Ostrzeżenie przed uwięzieniem dziecka wewnątrz lodówki

**UWAGA:** Istnieje ryzyko uwięzienia dziecka wewnątrz lodówki.

Przed wyrzuceniem swojej starej lodówki lub zamrażarki:

Zdejmij drzwiczki ale pozostaw półeczki na swoim miejscu, aby dzieci nie mogły łatwo wspiąć się do środka.

Urządzenie nie jest przewidziane do użytkowania bez należytego nadzoru przez małe dzieci lub osoby niedołążne.

Należy zapewnić nadzór nad tym by małe dzieci nie bawiły się tym urządzeniem.

### Nie przechowuj

Nie przechowuj ani nie używaj benzyny ani innych cieczy ani oparów łatwopalnych w pobliżu tego ani żadnego innego urządzenia.

### Uziemianie

W razie wystąpienia zwarcia w obwodzie elektrycznym, uziemienie zmniejsza ryzyko porażenia prądem zapewniając bezpieczny spływ prądu.

Aby zabezpieczyć urządzenie przed porażeniem elektrycznym, należy je uziemić.

Nieprawidłowe zastosowanie wtyczki uziemienia może spowodować porażenie prądem. Jeśli nie rozumiesz dokładnie instrukcji dotyczących uziemienia lub masz wątpliwości, czy Twoje urządzenie jest prawidłowo uziemione, skorzystaj z pomocy wykwalifikowanego elektryka lub przedstawiciela punktu serwisowego.

## Rozpoznanie części składowych

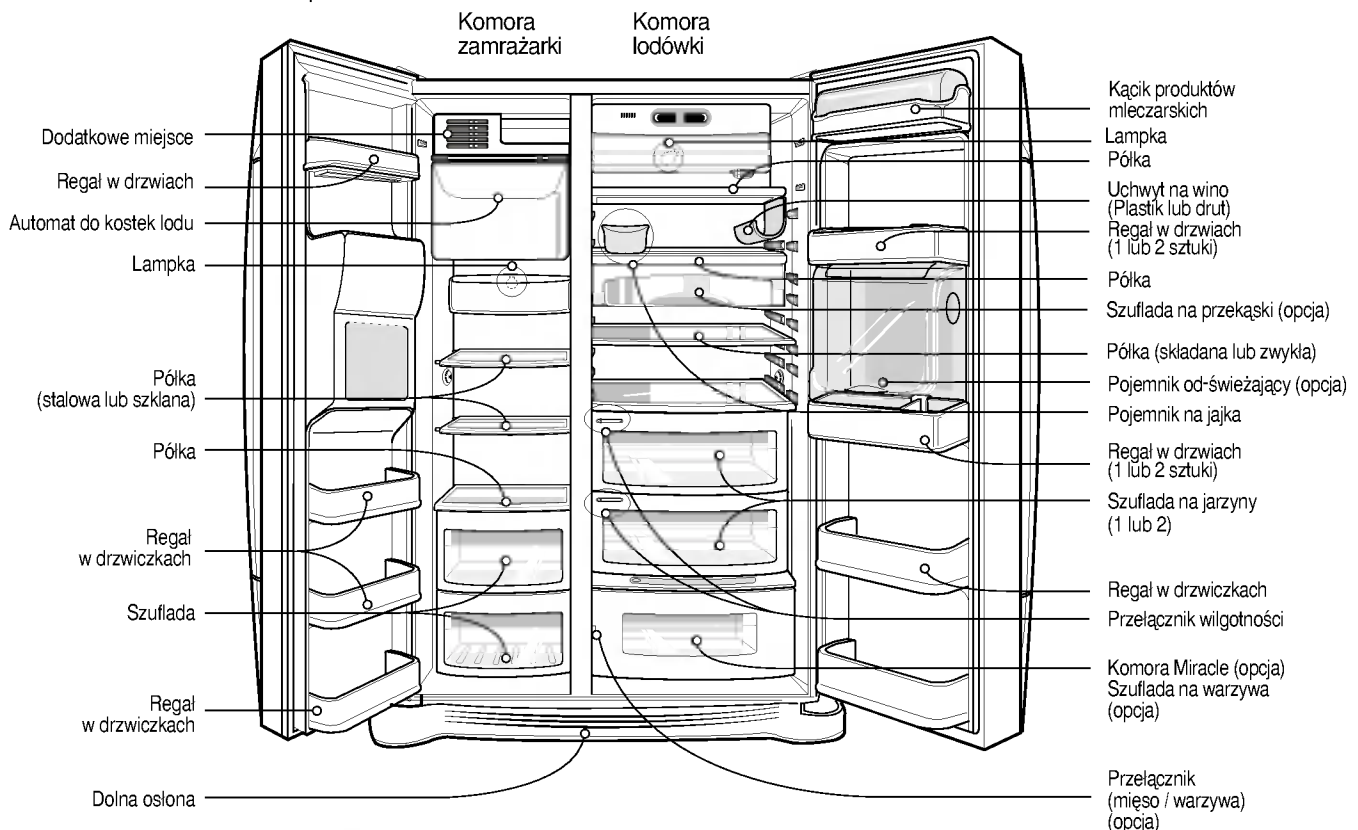

### UWAGA

- Jeśli wydaje Ci się, że niektórych części brakuje w Twoim urządzeniu, być może są to części dostępne tylko w niektórych modelach (np. Pojemnik podręczny nie występuje we wszystkich modelach).

**Wybierz dobre miejsce****Gdzie instalować**

1. Umieść swoje urządzenie w miejscu, gdzie łatwo będzie go można używać.
2. Unikaj umieszczania urządzenia w pobliżu źródeł ciepła oraz narażania go na bezpośrednie działanie promieni słonecznych i wilgoci.
3. Powietrze musi opływać swobodnie urządzenie aby zapewnić skuteczne jego działanie. Jeśli urządzenie jest umieszczone we wnęce w ścianie, zachowaj przynajmniej 30 cm wolnej przestrzeni ponad urządzeniem oraz przynajmniej 5 cm odstępu od ściany. Urządzenie powinno być uniesione na wysokość przynajmniej 2,5 cm ponad podłogę, szczególnie jeśli jest ona pokryta dywanem.
4. Aby uniknąć wibracji, urządzenie musi być wypoziomowane.
5. Nie instaluj urządzenia w pomieszczeniu, w którym temperatura spada poniżej 5 °C. Może to spowodować nieprawidłowości w działaniu.

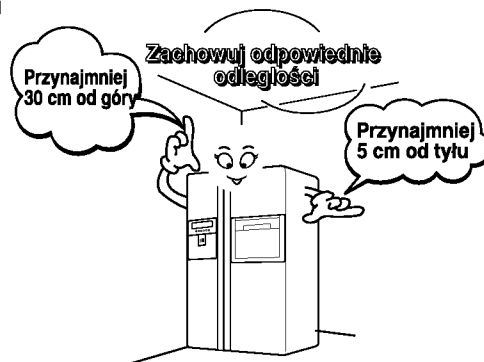
**Pozbywanie się starych urządzeń**

To urządzenie zawiera substancje ciekłe (czynnik chłodniczy, smar) i składa się z części i materiałów, które nadają się do ponownego wykorzystania i/lub recyklingu.

Wszystkie wartościowe materiały należy przekazać do punktu odzysku surowców wtórnych aby mogły zostać ponownie wykorzystane po przetworzeniu (recykling). W celu odebrania tych surowców wtórnych należy skontaktować się z miejscowym punktem odzysku.

## ⚠ Ostrzeżenie

Zdejmij dolną osłonę, a następnie rurkę doprowadzającą wodę

Zdejmij drzwi komory zamrażarki

Zdejmij drzwi komory lodówki

## Zdejmowanie drzwi

### Niebezpieczeństwo porażenia prądem

Odlącz zasilanie przed rozpoczęciem instalowania lodówki.

Zaniedbanie tego odłączenia może być przyczyną śmierci lub poważnych obrażeń.

Jeżeli drzwi wejściowe do pomieszczenia, w którym zamierzasz zainstalować lodówkę są zbyt wąskie, zdejmij drzwi lodówki i wsuń lodówkę bokiem.

Zdejmij dolną pokrywę przez podniesienie jej do góry i zdjęcie zaczepu, następnie wyciągnij rurkę zasilającą wody jednocześnie naciskając w prawo miejsce oznaczone na rysunku jako ①

1) Zdejmij osłonę zawiasu luzując śruby. Następnie odłącz wszystkie przewody z wyjątkiem przewodu uziemiającego

2) Zdejmij wodzidło zasuw drzwi przekręcając je w lewo (①) a następnie podciągając górny zawias w górę (②)

### UWAGA

- Podczas zdejmowania górnego zawiasu uważaj, by drzwi nie odpadły do przodu.

3) Zdejmij drzwi komory zamrażarki podnosząc je do góry. Tym razem drzwiczki należy podnieść odpowiednio wysoko, by można było całkowicie zdemontować rurkę doprowadzającą wodę

### UWAGA

- Przenieś drzwi komory zamrażarki przechodząc przez drzwi do pomieszczenia docelowego i odłóż je zwracając szczególną uwagę na to, by nie uszkodzić rurki doprowadzającej wodę.

1) Zwolnij śruby osłony zawiasu i zdejmij osłonę. Usuń wszystkie przewody łączące za wyjątkiem przewodu uziemiającego.

2) Zdejmij wodzidło zasuw drzwi obracając je w prawo (①) a następnie zdejmij górny zawias podciągając go w górę (②).

3) Zdejmij drzwi komory zamrażarki podciągając je w górę.

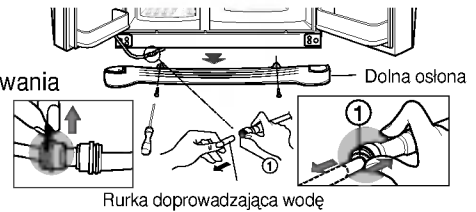

### UWAGA

- Jeśli końcówka rurki jest zdeformowana lub wytarta, odetnij kawałek.

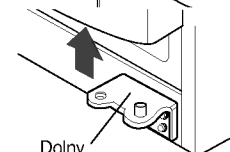
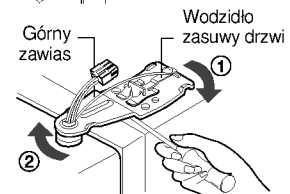
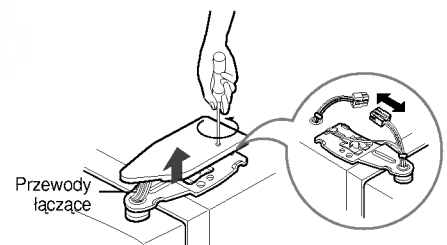
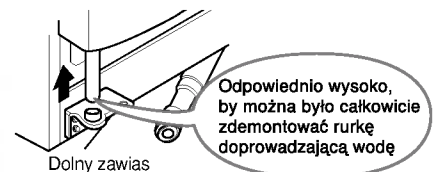
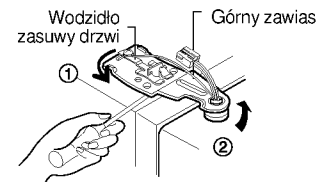
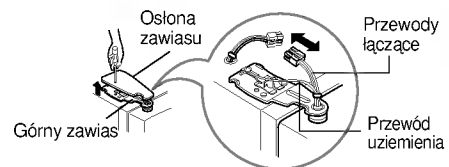

**Wnieś lodówkę**

Wnieś lodówkę bokiem przez drzwi wejściowe jak to pokazano na rysunku obok.

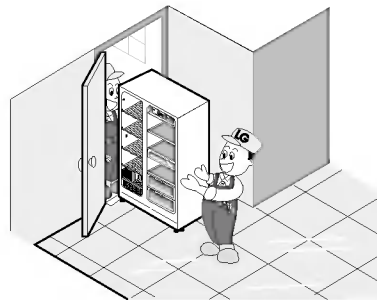
**Wymiana drzwi**

Po przeniesieniu urządzenia i drzwi do pomieszczenia docelowego, zamontuj drzwi wykonując czynności w odwrotnej kolejności niż przy zdejmowaniu.

**Montaż dopływu wody zasilającej****Przed montażem**

- Do działania automatycznego systemu przygotowywania kostek lodu potrzebne jest ciśnienie wody w zakresie od 1,5 do 8,5 kG/cm<sup>2</sup>. (Odpowiada to sytuacji, gdy jednorazowy kubek o pojemności 180 cm<sup>3</sup> jest napełniany w ciągu 3 sekund.)
- W przypadku jeśli ciśnienie wody jest niższe niż 1,5 kG/cm<sup>2</sup>, niezbędne jest dokupienie dodatkowej pompy ciśnieniowej, która zapewni normalne działanie układu zamrażania lodu i podawania zimnej wody.
- Całkowita długość rurki doprowadzającej wodę nie powinna przekraczać 8 m i należy dopilnować, by rurka nie była nigdzie zagięta. Jeśli długość rurki przekracza 8m, może to spowodować trudności w podawaniu wody z powodu występowania ciśnienia wody odpływowej.
- Umieść rurkę doprowadzającą wodę z dala od źródeł ciepła.

**Ostrzeżenie**

- Podłączaj tylko źródło wody pitnej
- Przestrzegaj instrukcji dotyczących montażu zespołu filtrów wodnych

## Ustawianie wysokości, poziomowanie

**Jeśli drzwi komory zamrażarki są obniżone względem drzwi komory lodówki**

Wypoziomuj drzwi wsuwając płaski śrubokręt do rowka w lewej śrubie regulacji wysokości i przekręcając tę śrubę zgodnie z ruchem wskazówek zegara (⌚).

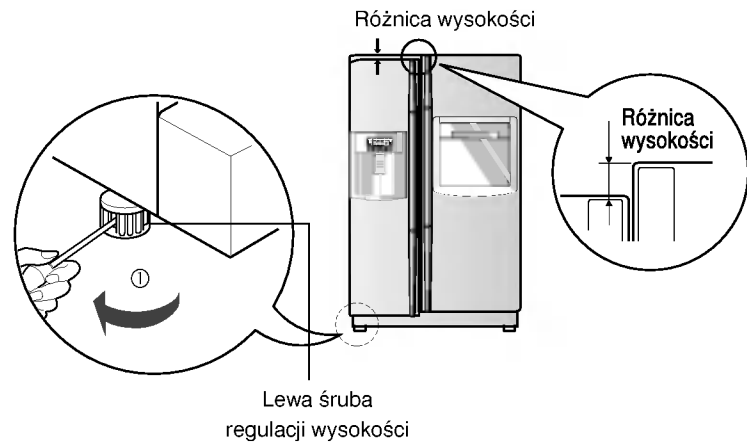

**Jeśli drzwi komory zamrażarki są wyżej niż drzwi komory lodówki**

Wypoziomuj drzwi wsuwając płaski śrubokręt do rowka w prawej śrubie regulacji wysokości i przekręcając tę śrubę zgodnie z ruchem wskazówek zegara (⌚).

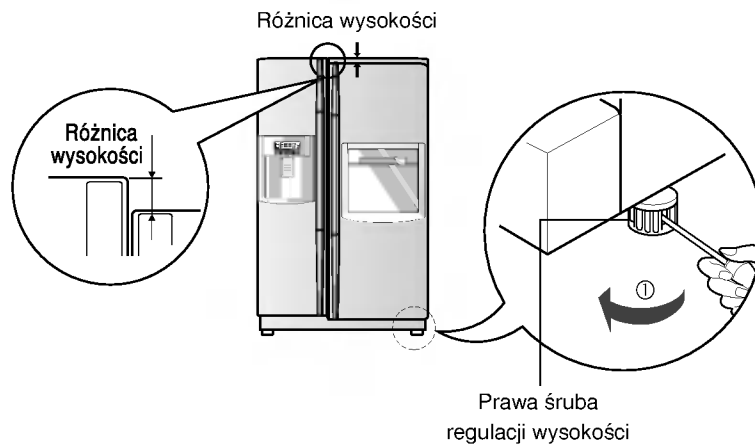

**Po wypoziomowaniu wysokości drzwi**

Drzwi urządzenia powinny łatwo się zamykać dzięki nieznacznemu nadniesieniu przedniej ściany urządzenia przy pomocy obydwu śrub regulacji wysokości. Jeśli drzwi nie zamykają się prawidłowo, może to spowodować nieprawidłowości działania urządzenia.

**Następnie**

1. Wytrzyj pył i kurz nagromadzony podczas transportu i dokładnie wyczyść swoje urządzenie
2. Załóż w odpowiednich miejscach wyposażenie dodatkowe, np. pudełko na kostki lodu, osłonę, tackę na skropliny itp. Te elementy wyposażenia są umieszczone w opakowaniu zbiorczym aby uniknąć ewentualnego ich uszkodzenia podczas transportu.
3. Włóż wtyczkę kabla zasilającego do gniazdka. Do tego samego gniazdka nie podłączaj innych urządzeń.

## Uruchomienie

Po pierwszym zainstalowaniu lodówki należy odczekać 2-3 godziny aby zapewnić ustabilizowanie się układu w normalnych warunkach roboczych i dopiero po upływie tego okresu czasu można umieszczać w urządzeniu świeże i mrożone artykuły żywnościowe.

Jeśli działanie lodówki uległo przerwaniu, należy odczekać 5 minut przed ponownym uruchomieniem.

## Regulacja temperatur i funkcji

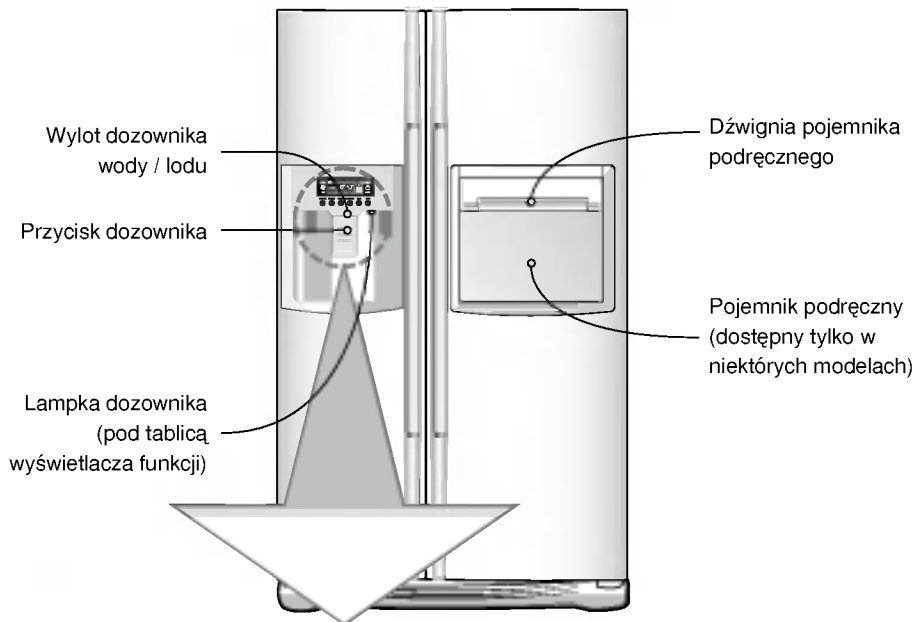

Opcja	Tablica wyświetlania funkcji	
Typ-1	<p>EXPRESS FRZ CUBE DIGITAL CONTROL FILTER STATUS DISPENSER BUTTON ON WATER 88°C 88°C FILTER RESET WATER PRESS 8SECS LOCK ON CRUSH FRZ TEMP REF TEMP EXPRESS FRZ DISPENSER FREEZER REFRIGERATOR FILTER LOCK</p>	<p>EXPRESS FRZ DISPENSER FREEZER REFRIGERATOR FILTER LOCK Zamrażanie ekspresowe Przycisk wyboru dozownika Przycisk resetowania filtra Przycisk blokowania</p>
Typ-2	<p>EXPRESS FRZ CUBE FRZ TEMP REF TEMP FILTER STATUS DISPENSER BUTTON ON WATER MAX MIN 8SECS LOCK ON CRUSH EXPRESS FRZ DISPENSER FREEZER REFRIGERATOR FILTER LOCK</p>	<p>Przycisk nastawiania temperatury w komorze zamrażarki Przycisk nastawiania temperatury w komorze chłodziarki</p>
Typ-3	<p>EXPRESS FRZ FRZ TEMP REF TEMP CUBE ON EXPRESS FRZ FREEZER REFRIGERATOR DISPENSER Lock: Hold 3 Secs</p>	<p>EXPRESS FRZ FREEZER REFRIGERATOR DISPENSER Lock: Hold 3 Secs Zamrażanie ekspresowe Przycisk wyboru dozownika Przycisk nastawiania temperatury w komorze zamrażarki Przycisk nastawiania temperatury w komorze chłodziarki</p>

**Można ustawić temperaturę komory zamrażarki i komory chłodziarki**

**Regulacja temperatury w komorze zamrażarki**



Opcja	Typ-1	Typ-2	Typ-3
TEMP. ZAM.	-19°C	MAX : : MIN	MAX : : MIN
Średnie(-19°C) → Średnio mocne(-22°C) → Mocne(-23°C) → Słabe(15°C) → Średnio słabe(-17°C)			

**Regulacja temperatury w komorze chłodziarki**



Opcja	Typ-1	Typ-2	Typ-3
TEMP. CHŁOD.	3°C	MAX : : MIN	MAX : : MIN
Średnie(3°C) → Średnio mocne(2°C) → Mocne(0°C) → Słabe(6°C) → Średnio słabe(4°C)			

\* Każdorazowe naciśnięcie powoduje zmianę nastawy w następującej kolejności: (Średnie) → (Średnio mocne) → (Mocne) → (Słabe) → (Średnio słabe)

- Rzeczywista temperatura wewnątrz komory zmienia się zależnie od włożonej żywności, a temperatura na wskaźniku odpowiada wartości docelowej, a nie temperaturze rzeczywistej w danej chwili.
- W okresie początkowym chłodzenie przebiega powoli. Należy wyregulować temperaturę w sposób podany powyżej po przynajmniej 2-3-dniowym działaniu urządzenia.

**Wybór trybu pracy dozownika**

**Można wybrać wodę lub lód**

\* Naciskając ten przycisk można wybrać dozowanie wody, kruszonego lodu lub kostek lodu.



\* Naciskać przycisk delikatnie dociskając trzymaną szklankę

- Wybierane opcje oddzielone są kreskami,
- Po upływie 5 sekund od wysypania lodu rozlegnie się sygnał dźwiękowy „Tak!”  
Oznacza to zamknięcie wylotu lodu

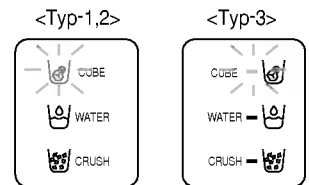

Naciśnięcie przycisku



- **Wskazówka** : Po zwolnieniu przycisku należy pozostawić szklankę pod wylotem dozownika jeszcze przez 2-3 sekundy, aby odebrać ostatnie grudki kruszonego lodu lub ostatnie krople wody



## Automat do wytwarzania lodu

- Maszynka do lodu może zrobić 8 kostek w dowolnym momencie, około 80 sztuk na dzień. Wielkości te mogą być różne i zależą od kilku czynników. Np. od ilości i czasu otwarć drzwi komory chłodziarki.
- Proces wytwarzania lodu zatrzymuje się automatycznie po zapelnieniu zbiornika na lód.
- Jeżeli zdecydujesz nie używać maszyny do lodu. Ustaw przełącznik maszyny do lodu w pozycji 'off' (wyłączona). Uwaga: ręczna zmiana funkcji odnosi się tylko do niektórych modeli.

### UWAGA

- Wystąpienie hałasu podczas wytwarzania lodu jest normalnym zjawiskiem towarzyszącym wpadaniu kostek do pojemnika na lód.

## Jeśli automat do kostek lodu nie działa prawidłowo

### Następuje zbrzylenie się kostek lodu

- Jeśli nastąpiło zbrzylenie się kostek lodu, należy wyjąć lód z pojemnika, pokruszyć go na drobne kawałki, a następnie ponownie umieścić je w pojemniku.
- Jeśli wytwarzane kostki lodu są zbyt małe lub lód zbrzyli się, należy wyregulować ilość wody podawanej do automatu. Skontaktuj się z punktem serwisowym.
- ✳ Jeśli lód nie jest często odbierany, może następować jego zbrzylenie się.

### Awaria zasilania

- Grudki lodu mogły wpaść do komory zamrażarki. Należy wyjąć pojemnik na lód, wybrać cały zgromadzony lód, wysuszyć pojemnik i włożyć go ponownie do urządzenia. Po ponownym włączeniu urządzenia automatycznie wybrane zostanie wytwarzanie kruszonego lodu.

### Świeżo zainstalowane urządzenie

- Po zainstalowaniu urządzenia należy odczekać około 12 godzin zanim automat rozpocznie wytwarzanie lodu w komorze zamrażarki.

## Zamrażanie ekspresowe

### Tę funkcję należy wybrać do szybkiego zamrażania.

- "On" powtarza się za każdym naciśnięciem przycisku (  ).
- Strzałka pozostaje w pozycji ON, gdy włączysz specjalne chłodzenie "ON".
- Po upływie zadanego okresu czasu funkcja super zamrażania wyłącza się automatycznie.

EXPRESS FRZ



Przykład: Po włączeniu (ON)      Przykład: Po wyłączeniu (OFF)

## Blokada

### Ten przycisk blokuje działanie pozostałych przycisków

- Naciśnięcie przycisku  powoduje na przemian włączenie i wyłączenie blokady.
- Naciśnięcie innego przycisku po włączeniu blokady (LOCK) jest nieskuteczne.

LOCK



Przykład: Po włączeniu blokady „LOCK”      Przykład: Po ponownym naciśnięciu przycisku „LOCK”

**Pozostałe funkcje**

**Sygnalizacja otwarcia drzwi**

- Jeśli po upływie minuty od otwarcia drzwi chłodziarki lub drzwiczek barku podręcznego nie zostaną one dokładnie zamknięte, włączy się 3-krotnie sygnał ostrzegawczy w odstępach co 30 sekund.
- Jeśli sygnał ostrzegawczy nie wyłączy się nawet po zamknięciu drzwi, należy zwrócić się do lokalnego punktu serwisowego.

**Funkcja diagnozowania (wykrywanie usterek)**

- Funkcja diagnozowania automatycznie wykrywa ewentualne usterki występujące podczas użytkowania urządzenia.
- W razie wystąpienia usterki urządzenia, nie reaguje ono na naciśnięcie żadnego przycisku a wskaźniki nie działają prawidłowo. W takiej sytuacji nie należy wyłączać zasilania lecz natychmiast skontaktować się z punktem serwisowym. W razie wyłączenia zasilania znalezienie usterki zajmie technikowi serwisowemu znacznie więcej czasu.

**Sposób podawania lodu / zimnej wody**

Gdy woda jest przechowywana w zbiorniku na wodę w komorze lodówki, jest od schładzana i następnie jest podawana do dozownika.

Lód jest przygotowywany w automatycznym układzie zamrażania lodu, po czym do dozownika podawany jest oddzielnie lód kruszony i lód w postaci kostek.

**UWAGA**

- Jest rzeczą naturalną, że początkowo woda nie jest bardzo zimna. Jeśli potrzebujesz wody bardziej schłodzonej, dodaj do szklanki lód. ice into the glass.

**Jak używać dozownika.**

- Wybierz, czy chcesz otrzymać kruszony lód, wodę, czy też kostki lodu a następnie delikatnie naciśnij przycisk szklanką lub innym naczyniem. switch with a glass or other container.

**Woda**

Naciskając przycisk "SELECT" doprowadź do podświetlenia ikony przedstawiającej szklankę z wodą.

- Po naciśnięciu szklanką przycisku dozowana będzie woda.

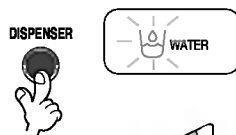

**Kruszony lód**

Naciskając przycisk "SELECT" doprowadź do podświetlenia ikony przedstawiającej szklankę z pokruszonym lodem

- Po naciśnięciu szklanką przycisku dozowany będzie lód pokruszony.

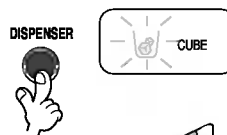

**Lód w kostkach**







Naciskając przycisk "SELECT" doprowadź do podświetlenia ikony przedstawiającej szklankę z lodem w kostkach.

- Po naciśnięciu szklanką przycisku dozowany będzie lód w kostkach.



**Funkcja  
wyświetlania  
stanu 6 filtrów  
(cykl wymiany  
filtrów)**

- Jak to pokazano poniżej, wyświetlana jest ilość miesięcy pozostających do wymaganej wymiany filtra - licząc od momentu rozpoczęcia użytkowania lodówki.
- Po 6 miesiącach na ekranie wyświetlacza w części dotyczącej stanu filtra obok symbolu (  ) (RESETOWANIE FILTRA - NACIŚNIJ NA 3 SEK.) pojawi się następujące zdanie: "Press for 3 seconds after replacing filter" („Naciśnij na 3 sekundy po dokonaniu wymiany filtra”).
- Po upływie 6 miesięcy, oraz w przypadku wymiany filtra lub wówczas, jeśli chcesz zresetować funkcję wyświetlania stanu filtra - naciśnij przycisk wymiany filtra na przynajmniej 3 sekundy - w ten sposób urządzenie zostanie zresetowane do stanu pierwszego włączenia.

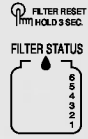
Klasyfikacja	In Initial Power On	Pass of a month	Pass of 2 months	Pass of 3 months	Pass of 4 months	Pass of 5 months	Pass of 6 months
Wyświetlanie stanu filtra							



<Typ - 1>

- Po 6 miesiącach na wyświetlaczu pojawia się ikona zmiany filtra.

<Typ - 2>

**Ostrzeżenia**

**Należy odrzucić pierwszą partię lodu (około 20 kawałków) i wody (około 7 szklanek) otrzymanych po uruchomieniu nowego urządzenia.**

Pierwsza partia lodu i wody może zawierać cząstki lub zapach pochodzący z rurki doprowadzającej wodę lub z pojemnika doprowadzanej wody. Odrzucenie pierwszej partii jest konieczne w przypadku gdy urządzenie nie było używane przez dłuższy okres czasu.

**Nie dopuszczaj dzieci do dozownika**

Dzieci mogą nieprawidłowo nacisnąć przycisk dozownika lub uszkodzić lampki.

**Uważaj, by artykuły żywnościowe nie blokowały przemieszczania się lodu.**

Jeśli żywność zostanie umieszczona na początku kanału lodu, może nastąpić zatrzymanie dozowania lodu. Ponadto jeśli wykorzystywany jest tylko kruszony lód, to kanał lodu może pokryć się drobnokrystalicznym lodem. W takiej sytuacji należy usunąć nagromadzony proszek lodowy.

**Nigdy nie wkładaj puszek z napojami ani innych artykułów żywnościowych do pojemnika na lód w celu szybkiego schłodzenia.**

Takie działanie może spowodować uszkodzenie układu automatycznego zamrażania lodu.

**Nigdy nie używaj szklanek z cienkiego szkła ani naczyń glinianych do odbierania lodu.**

Takie szklanki lub naczynia łatwo mogą ulec rozbiciu.

**Najpierw umieść w szklance kostki lodu, a dopiero potem nalej wodę lub inny napój.**

Gdy kostki lodu wpadają do cieczy zawartej w szklance, może nastąpić rozchlapanie tej cieczy.

**Nigdy nie dotykaj ręką ani żadnym narzędziem otworu wylotowego dozownika.**

Takie dotknięcie może spowodować uszkodzenie wylotu lub zranienie ręki.

**Nigdy nie zdejmuj pokrywy układu zamrażania lodu.**

**Co pewien czas wyrównuj poziom lodu w pojemniku, aby zapewnić załadowanie pojemnika lodem do pełna.**

Jeżeli lód zaczyna gromadzić się tuż przy wylocie, co może oznaczać, że pojemnik na lód został wypełniony całkowicie i należy zatrzymać proces zamrażania lodu.

**W razie stwierdzenia, że urządzenie zaczyna dozować odbarwiony lód, należy natychmiast porozumieć się z punktem serwisowym i przerwać zamrażanie lodu.**

**Nigdy nie używaj zbyt wąskich ani zbyt głębokich szklanek.**

Mogą pojawić się trudności przy przechodzeniu lodu przez kanał dozownika, co może spowodować uszkodzenie lodówki.

**Przytrzymuj szklankę w odpowiedniej odległości od wylotu lodu.**

Zbytne przybliżenie szklanki do wylotu dozownika może utrudniać dozowanie lodu.

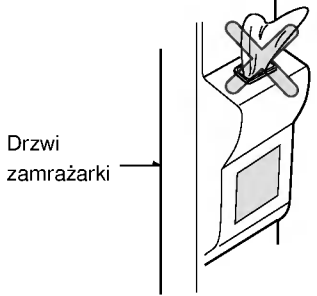

## Pojemnik podręczny (tylko w niektórych modelach)

### Sposób użytkowania

#### Otwórz drzwi pojemnika podręcznego

- Możesz sięgać do pojemnika podręcznego bez otwierania drzwi komory lodówki, co przynosi oszczędność zużycia prądu.
- Z chwilą otwarcia drzwi do pojemnika podręcznego zapala się lampka wewnątrz komory lodówki. Dzięki temu można łatwo odszukać w pojemniku potrzebne artykuły.

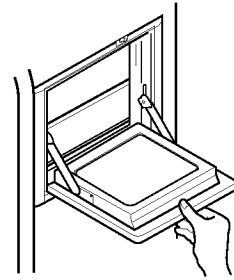

### Nie wykorzystuj drzwi pojemnika podręcznego jako składanego stolniczka i uważaj, by nie uszkodzić ich ostrym narzędziem.

- Nigdy nie wykorzystuj drzwi pojemnika podręcznego jako składanego stolniczka i uważaj, by nie uszkodzić ich ostrym narzędziem.
- Nigdy nie opieraj ręk na opuszczonych drzwiach ani nie naciskaj ich zbyt mocno.

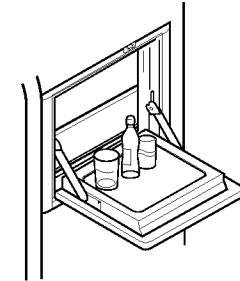

### Nigdy nie zdejmuj wewnętrznej pokrywy pojemnika podręcznego

- Pojemnik podręczny nie może funkcjonować prawidłowo przy zdjętej pokrywie wewnętrznej.

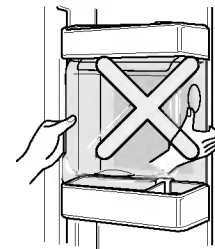

### Nigdy nie kładź cięższych przedmiotów na drzwiach pojemnika podręcznego ani nie pozwalaj dzieciom wieszać się na nich

- Grozi to nie tylko uszkodzeniem drzwi pojemnika podręcznego, ale również może spowodować obrażenia ciała dziecka

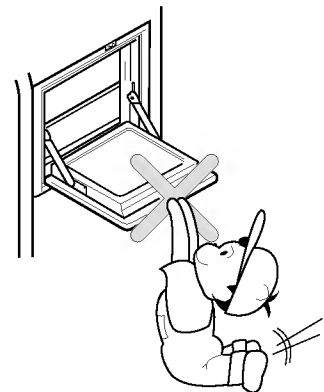

**Półka składana**

**Półka (tylko w niektórych modelach)**

Możesz przechowywać wysokie przedmioty, takie jak pojemniki lub butelki, wsuwając po prostu przednią połowę półki pod tylną. Pociągnij półkę do siebie, aby przywrócić jej pełny rozmiar.

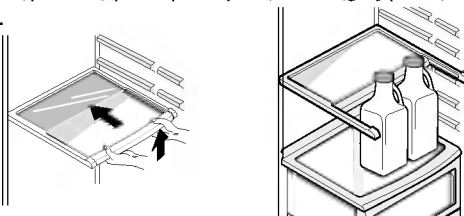

**Zmiana położenia uchwytu na wino (Typ-1)**

**Uchwyt na wino (tylko w niektórych modelach)**

Przy wykorzystaniu tego uchwytu, butelki można przechowywać w pozycji poziomej. Uchwyt może być zamocowany przy dowolnej półce.

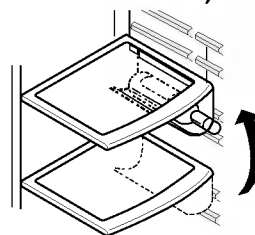

**Zakładanie uchwytu na butelki wina:**

Przytrzymując uchwyt ku górze - jak w pkt. ① włożyć uchwyt do bocznej szczeliny montażowej w półeczce - patrz pkt. ① - a następnie pociągnąć uchwyt na butelkę ku dołowi jak w pkt. ②

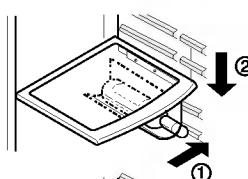

**Wymowanie uchwytu na butelki wina:**

Przytrzymując uchwyt ku górze - jak w pkt. ③ - ściągnąć uchwyt ku środkowi - jak w pkt. ④.

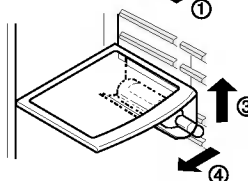

**(Typ-2)**

Butelki można przechowywać poprzecznie na tej półce.

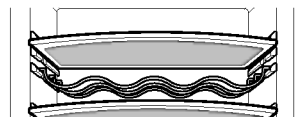

**Pojemnik na jajka (tylko w niektórych modelach)**

Pojemnik na jajka można przenosić w dowolne miejsce.

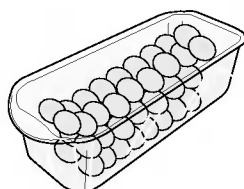

[Typ-1]

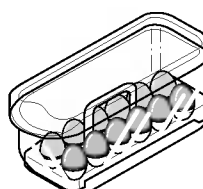

[Typ-2]

**UWAGA**

- Nigdy nie wykorzystuj pojemnika na jajka w charakterze dodatkowego pojemnika na lód, aby nie spowodować jego pęknięcia.
- Nigdy nie przechowuj pojemnika na jajka ani w komorze zamrażarki ani w pojemniku podręcznym.

## Regulacja wilgotności w pojemniku na warzywa

Przy przechowywaniu warzyw lub owoców można regulować wilgotność przy pomocy regulatora “lewo / prawo”

### Zwiększenie

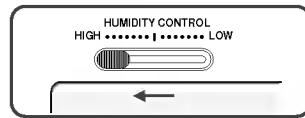

### Zmniejszenie wilgotności

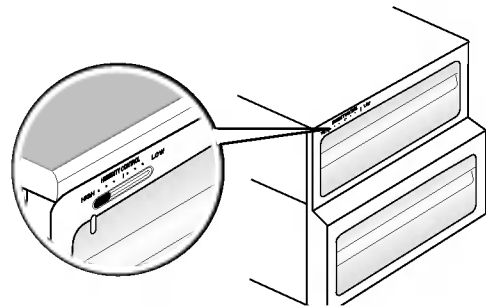
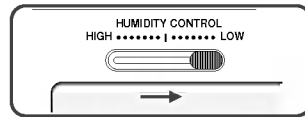

## Zamiana funkcji pojemnika na warzywa lub na mięso (tylko w niektórych modelach)

- Dolną szufladę w komorze lodówki można wykorzystywać zamiennie do przechowywania warzyw lub mięsa.

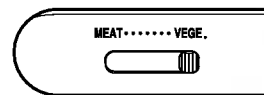

Pojemnik na warzywa

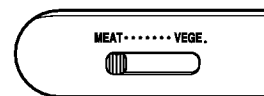

Pojemnik na mięso

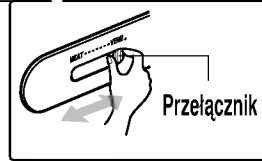
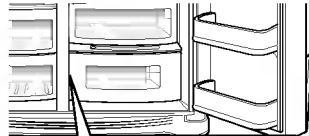

Przed włożeniem żywności sprawdź ustawienie przełącznika

W pojemniku na mięso utrzymywana jest niższa temperatura niż w komorze lodówki, dzięki czemu mięso lub ryby mogą dłużej zachowywać świeżość.

### UWAGA

- Jeśli przełącznik przestawiony jest na “mięso”, to warzywa lub owoce ulegną zamrożeniu. Dlatego przed włożeniem żywności należy sprawdzić nastawę.

## Układ odwaniający(tylko w niektórych modelach)

Ten układ skutecznie absorbuje silne zapachy dzięki wykorzystaniu katalizatora optycznego. Układ nie oddziałuje w żaden sposób na przechowywane artykuły żywnościowe.

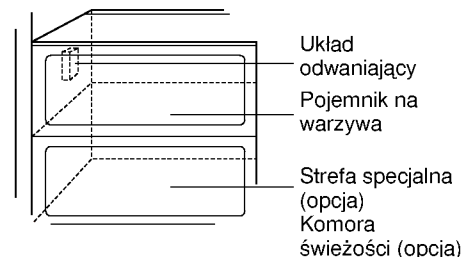

- Ponieważ układ jest zainstalowany w kanale odbierania zimnego powietrza z komory lodówki, nie ma potrzeby użycia dodatkowej instalacji.
- W przypadku przechowywania artykułów żywnościowych o intensywnym zapachu zaleca się stosowanie pojemników zamykanych. W przeciwnym razie takie zapachy mogą być absorbowane przez inne artykuły żywnościowe przechowywane w tej samej komorze.

**Sposób użytkowania układu odwaniającego**

## Kącik temperatury przejściowej – strefa specjalna (tylko w niektórych modelach)

Naciskając ten przycisk możesz przechowywać warzywa, owoce i innego rodzaju artykuły żywnościowe, np. mięso przeznaczone do rozmrażania, świeże ryby, itp.



## Zmiany temperatury w strefie specjalnej (tylko w niektórych modelach)

### Sposób użycia

Możesz wybrać optymalny zakres temperatury zależnie od rodzaju przechowywanej żywności.

- Dostępne są 3 poziomy temperatury, a mianowicie -3°C, -1°C i 4°C, Warzywa i owoce oraz żywność wymagająca przechowywania w niskiej temperaturze z zachowaniem odpowiedniej wilgotności a mięso i ryby dłużej zachowują świeżość.

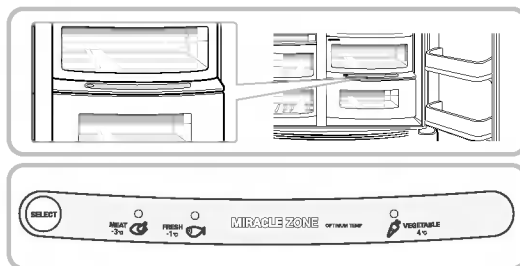

- W przypadku wykorzystywania strefy specjalnej do przechowywania mięsa - włożenie do niej warzyw lub owoców może spowodować ich zamrożenie.
- W przypadku wykorzystywania strefy specjalnej do przechowywania warzyw i owoców - włożenie do niej mięsa lub ryb może spowodować ich zepsucie - w takiej sytuacji mięso lub ryby należy przenieść do komory zamrażarki.
- Po otwarciu drzwiczek komory chłodziarki lampka zaświeca się wskazując wybrany zakres temperatury, a przy zamknięciu drzwi - następuje wyłączenie lampki.
- Kolejne naciśnięcie przycisku „Selection” (Wybór) powoduje przełączanie poszczególnych opcji w następującej kolejności: (Warzywa/owoce) → (Zimne przechowywanie z utrzymywaniem wilgotności) → (Mięso).

## Strefa specjalna (tylko w niektórych modelach)

### Wymywanie pudełka strefy specjalnej

- Najpierw wyjmij pojemnik na warzywa.
- Po delikatnym uniesieniu pudełka strefy specjalnej ① sięgnij do środka i wyciągnij pudełko na zewnątrz ② .

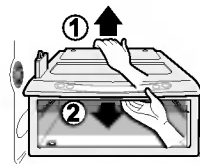

### Wkładanie pudełka strefy specjalnej

- Załóż pudełko strefy specjalnej na szyny w ściankach ① a następnie delikatnie wsuń pudełko do wnętrza ② .
- Użycie nadmiernej siły przy wkładaniu może spowodować uszkodzenie współpracujących części.

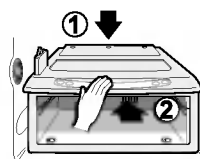

## Rozmieszczanie żywności

(porównaj z rozdziałem „Rozpoznanie części składowych“)

<b>Uchwyt na wino</b>	Do przechowywania wina	
<b>Szuflada na przekąski</b>	Do przechowywania niewielkich artykułów żywnościowych, np. chleba, przekąsek, itp.	
<b>Półka w komorze zamrażarki</b>	Do przechowywania różnych artykułów żywnościowych, np. mięsa, ryb, lodów, mrożonek, itp.	
<b>Regał w drzwiach komory zamrażarki</b>	<ul style="list-style-type: none"> <li>▪ Do przechowywania mrożonek pakowanych</li> <li>▪ Istnieje możliwość podwyższenia temperatury przy otwieraniu drzwi. Dlatego nie należy przechowywać tutaj artykułów o długim okresie przydatności do spożycia, np. lodów, itp.</li> <li>▪ Do przechowywania mięsa, ryb, kurczaków itp. po uprzednim zawinięciu ich w cienką folię.</li> <li>▪ Do przechowywania artykułów w stanie suchym.</li> </ul>	
<b>Szuflada w komorze zamrażarki</b>	Do przechowywania produktów mleczarskich, np. masła, twarogu, itp.	
<b>Kącik produktów mleczarskich</b>	Umieść to pudełko na jaka w odpowiednim miejscu.	
<b>Pudełko na jajka</b>	Do przechowywania często wykorzystywanych artykułów, np. napojów.	
<b>Pojemnik podręczny</b>	Do przechowywania garnków lub innych potraw odpowiednio zamkniętych.	
<b>Półka w komorze lodówki</b>	Do przechowywania pakowanej żywności lub napojów, np. mleka, soków, piwa, itp.	
<b>Regał w drzwiach komory lodówki</b>	Do przechowywania warzyw i owoców.	
<b>Szuflada na warzywa</b>	Do przechowywania warzyw, owoców, mięsa przeznaczonego do rozmrażania, surowych ryb, itp. pod warunkiem odpowiedniego ustawienia przełącznika.	
<b>Szuflada na warzywa lub mięso w kąciku pośrednim</b>	Należy sprawdzić ustawienie przełącznika przed włożeniem żywności.	



## Przechowywanie żywności

- Świeżą żywność należy przechowywać w komorze lodówki. Sposób zamrożenia i rozmrożenia żywności ma istotne znaczenie dla zachowania świeżości i smaku.
- Nie należy przechowywać artykułów żywnościowych łatwo ulegających zepsuciu w niskich temperaturach, np. bananów czy melonów.
- Przed włożeniem do lodówki należy schłodzić gorącą żywność, gdyż umieszczenie gorącej żywności w lodówce może spowodować zepsucie innych produktów oraz do znacznego zwiększenia zużycia prądu.
- Podczas przechowywania żywności należy nakryć ją folią winylową lub umieszczać żywność w pojemnikach z pokrywkami. Takie działanie zapobiega odparowywaniu wilgoci i pozwala zachować smak i wartości odżywcze pokarmu.
- Nie należy blokować artykułami żywnościowymi przepływu powietrza. Swobodny obieg schłodzonego powietrza zapewnia utrzymywanie się równomiernej temperatury w lodówce.
- Nie należy zbyt często otwierać drzwi. Otwarcie drzwi umożliwi przedostanie się ciepłego powietrza do wnętrza lodówki co prowadzi do podwyższenia temperatury wewnątrz komory.
- Nigdy nie należy układać zbyt dużych ilości żywności w regałach wewnątrz drzwi, ponieważ te artykuły mogą opierać się o półki wewnątrz komory utrudniając tym samym dokładne zamknięcie drzwi.

### Komora zamrażarki

- Nie przechowuj butelek w komorze zamrażarki - w wyniku zamrożenia zawartości butelki mogą pękać.
  - Nie zamrażaj żywności, która uległa wcześniej rozmrożeniu. Powoduje to utratę smaku i wartości odżywczych.
  - Jeśli zamierzasz przechowywać zamrożone artykuły żywnościowe przez długi okres czasu, np. lody - układaj je na półkach zamrażarki, a nie w regale wewnątrz drzwi.
  - Nie wolno dotykać zamrożonej żywności lub pojemników - zwłaszcza metalowych - mokrymi rękoma oraz wkładać produktów w opakowaniach szklanych do komory zamrażarki.
- Oto dlaczego możesz mieć opuchnięcia, które jeżeli ich wewnętrzna zawartość zostanie zamrożona, mogą pękać powodując urazy.

### Komora lodówki

- Unikaj wkładania wilgotnych artykułów żywnościowych na górne półki lodówki. Może to spowodować ich zamrożenie pod wpływem bezpośredniego oddziaływania strumienia schłodzonego powietrza.
- Zawsze oczyść żywność przed umieszczeniem jej w lodówce. Warzywa i owoce należy umyć i wytrzeć, a produkty pakowane należy wytrzeć, aby uniknąć zepsucia sąsiednich produktów.
- Podczas przechowywania jaj w przeznaczonym do tego celu regale lub pojemniku, upewnij się, czy jaja są świeże i zawsze przechowuj je „na stojąco”, co pozwoli na utrzymanie ich świeżości przez dłuższy czas.

#### UWAGA

- Jeśli lodówka jest ustawiona w ciepłym i wilgotnym miejscu, częste otwieranie drzwi lodówki lub przechowywanie w niej dużych ilości warzyw może prowadzić do wykraplania się rosy, co jednak nie pogarsza skuteczności działania urządzenia. Rosę należy wycierać czystą szmatką, gdyż kurz i pył na szmatce mogłyby spowodować porysowanie powierzchni.

## Sposoby wyjmowania poszczególnych części

### UWAGA

- Demontaż prowadzony jest w kolejności odwrotnej do montażu.  
Przed podjęciem czynności demontażu lub montażu upewnij się czy wtyczka kabla zasilającego została wyciągnięta z gniazdka.  
Nigdy nie używaj nadmiernej siły do demontażu poszczególnych części, aby ich nie uszkodzić.

#### Lampka w komorze zamrażarki

Wyjmij lampkę wyciągając ją w kierunku wskazanym strzałką (3) jednocześnie delikatnie wybijając (1) i przekręcając (2) osłonę lampki.

Wykręć żarówkę odkręcając ją w lewo. W tych lodówkach stosuje się żarówki o parametrach maksymalnych 40 W, które można nabyć w punktach serwisowych.

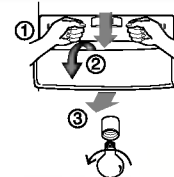

#### Lampka oświetlenia dozownika

Wyjmij lampkę wyciągając ją na zewnątrz, a następnie wykręć żarówkę. W tych lodówkach stosuje się żarówki o parametrach maksymalnych 15 W, które można nabyć w punktach serwisowych.

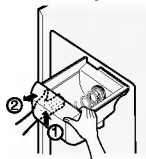
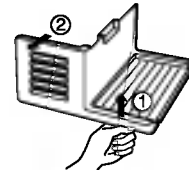
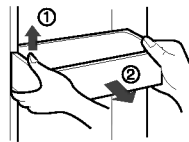
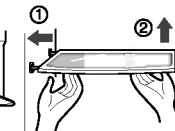

Element obrotowy

#### Półka w komorze zamrażarki

Aby wyjąć półkę, należy unieść nieco lewą stronę półki, popchnąć ją w kierunku wskazanym strzałką (1), unieść prawą stronę półki jak to pokazuje strzałka (2) i wyjąć półkę.

#### Regał i wspornik w drzwiach

Unieś regał znajdujący się wewnątrz drzwi przytrzymując go z obydwu stron (1), a następnie wyjmij regał podciągając go w kierunku wskazanym strzałką (2).

#### Dodatkowa półka - Space plus

Podnieś do góry (1) i wyciągnij we wskazanym (2) kierunku.

#### Pojemnik na lód

Uchwyć pojemnik na lód w sposób jak to pokazano na rysunku obok i wyciągnij go (2) unosząc go jednocześnie lekko ku górze (1).

- Zaleca się nie demontować pojemnika na lód, o ile jest to konieczne.
- Podczas wyjmowania należy trzymać pojemnik na lód dwiema rękami, aby nie dopuścić do jego upadku na podłogę.
- Jeżeli pojemnik na lód nie pasuje do otworu, należy nieznacznie przekręcić element obrotowy.

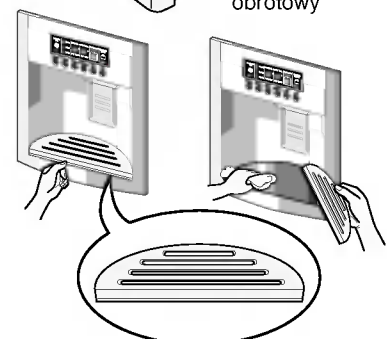

#### Po użyciu dozownika

Zbieracz wody nie ma odpływu. Dlatego powinien być czyszczony regularnie. Zdejmij pokrywę zbieracza wody pociągając ją za przód, następnie wytrzyj ściereczką do sucha.

### Lampka w komorze lodówki

Aby zdjąć osłonę lampki, wypchnij do przodu występek znajdujący się pod osłoną lampką a następnie zdejmij osłonę lampki.

Wykręć żarówkę odkręcając ją w lewo. W tych lodówkach stosuje się żarówki o parametrach maksymalnych 40 W, które można nabyć w punktach serwisowych.

### Pojemnik podręczny

- Oddziel pojemnik (①) do góry.
- Oddziel górną półkę komory świeżości i wyciągnij pokrywę komory świeżości (②)
- Komora świeżości może zostać wyjęta przez pociągnięcie do góry.

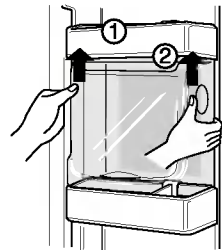

#### UWGA

- Podczas zdejmowania komory na warzywa, szuflady na przekąski oraz pokrywę pojemnika podręcznego należy upewnić się czy usunięte zostały wszystkie części znajdujące się w drzwiach komory lodówki.

### Pokrywa komory na warzywa

- Aby zdjąć pokrywę komory na warzywa, należy podciągnąć pojemnik na warzywa nieco ku przodowi (①), unieść przednią część pokrywy komory, jak to pokazuje strzałka (②) i zdjąć pokrywę.

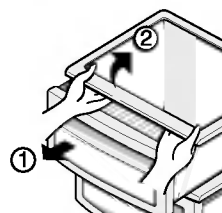

### Maszynka do lodu

- Jeżeli wyjeżdżasz lub nie korzystasz przez dłuższy czas z maszyny do lodu, ustaw jej przełącznik w pozycji 'off' i wyjmij półkę **Space plus**.

Jeżeli chcesz uruchomić maszynkę do lodu ustaw przełącznik w pozycji 'on'.

## Informacje ogólne

<b>Okres urlopowy</b>	<p>W okresie urlopowym (o przeciętnym czasie trwania) zapewne zechcesz pozostawić lodówkę włączoną. Produkty, które mogą zostać zamrożone, umieść na dłuższy czas w zamrażalniku.</p> <p>Jeśli przewidujesz, że urządzenie zostanie wyłączone na okres urlopu, wyjmij wszystkie artykuły żywnościowe, wyjmij z gniazdka wtyczkę przewodu zasilającego, oczyść dokładnie wnętrze lodówki i pozostaw drzwi OTRWARTE aby uniknąć powstania nieprzyjemnego zapachu.</p>
<b>Awaria zasilania</b>	<p>Większość awarii układu zasilania, które zostaną naprawione w ciągu paru godzin nie będą miały wpływu na temperaturę w komorach.</p> <p>Jednak w czasie, gdy zasilanie jest wyłączone, należy ograniczyć do minimum otwieranie drzwi urządzenia.</p>
<b>Jeżeli wyjeżdżasz z domu</b>	<p>Wyjmij lub dobrze zamocuj wszystkie elementy ruchome, znajdujące się wewnątrz lodówki.</p> <p>Aby uniknąć uszkodzenia śrub regulacji wysokości, przestaw wszystkie w skrajne dolne położenie.</p>
<b>Rurka przeciwdziałająca wykraplaniu wody</b>	<p>Ścianka zewnętrzna obudowy lodówki może niekiedy rozgrzewać się, szczególnie w pierwszym okresie po zainstalowaniu urządzenia.</p> <p>Nie przejmuj się tym. Jest to efekt działania rurki przeciwdziałającej wykraplaniu wody, która pompując gorącą wodę przeciwdziała „poceniu się” tylnej ścianki obudowy.</p>
 <b>Czyszczenie</b>  	
<b>Powierzchnie zewnętrzne</b>	<p>Ważną rzeczą jest stałe utrzymywanie lodówki w czystości, aby uniknąć pojawiania się nieprzyjemnych zapachów. Rozlane lub rozsypane produkty żywnościowe należy natychmiast wytrzeć, ponieważ mogą one mieć odczyn kwaśny i - w razie pozostawienia na dłuższy czas - mogą plamić powierzchnie plastikowe.</p> <p>Do czyszczenia zewnętrznych powierzchni swojej lodówki używaj letniego roztworu miękkiego mydła lub detergentu.</p> <p>Umyte powierzchnie wytrzyj czystą wilgotną ściereczką, a następnie wytrzyj do sucha.</p>
<b>Powierzchnie wewnętrzne</b>	<p>Zaleca się regularnie czyścić wnętrze lodówki. Wszystkie ścianki wewnętrzne i pojemniki należy myć roztworem sody oczyszczonej lub delikatnym detergentem i ciepłą wodą. Następnie splukać i wysuszyć.</p>
<b>Po czyszczeniu</b>	<p>Prosimy sprawdzić, czy kabel zasilający nie jest uszkodzony, czy wtyczka nie jest przegrzana oraz czy wtyczka dobrze pasuje do gniazda sieciowego.</p>
<b>Ostrzeżenie</b>	<p>Zawsze przed rozpoczęciem czyszczenia w pobliżu elementów układu elektrycznego (lampek, przełączników, przycisków sterujących, itp.) wyciągnij wtyczkę kabla zasilającego z gniazdka sieciowego.</p> <p>Wytrzyj nadmiar wilgoci gąbką lub szmatką by uniknąć przedostania się wody lub innej cieczy na jakiegokolwiek elementy układu elektrycznego, co mogłoby spowodować porażenie prądem.</p> <p>Nigdy, na żadnej powierzchni, nie używaj metalowych myjek, szczotek, gruboziarnistych środków czyszczących, roztworów silnie alkalicznych, płynów łatwopalnych ani toksycznych.</p> <p>Nie dotykaj zamrożonych powierzchni wilgotnymi lub mokrymi dłońmi, ponieważ wilgotna część ciała może przywrzeć do bardzo zimnych powierzchni.</p>

## Wykrywanie i usuwanie usterek

Przed wezwaniem technika z punktu serwisowego zapoznaj się z poniższą tabelką. Może to oszczędzić Ci i czasu i wydatków. Poniższy wykaz zawiera zwyczajne sytuacje i zdarzenia, które nie zostały spowodowane niewłaściwym wykonaniem lub wadą materiałową tego urządzenia.

Zdarzenie	Możliwa przyczyna	Środek zaradczy
<b>Działanie lodówki</b>		
<b>Sprężarka lodówki nie działa</b>	Przełącznik lodówki jest wyłączony.	Ustaw przełącznik lodówki, patrz nastawy przełączników
	Lodówka jest w trakcie rozmrażania	Jest to sytuacja normalna w przypadku lodówek z w pełni zautomatyzowanym rozmrażaniem. Cykl rozmrażania jest powtarzany okresowo.
	Wtyczka wysunęła się z gniazdka sieciowego.	Upewnij się, czy wtyczka jest prawidłowo umieszczona w gniazdku sieciowym/
	Awaria zasilania. Sprawdź czy lampy w mieszkaniu się świecą.	Skontaktuj się z miejscowym zakładem energetycznym.
<b>Lodówka pracuje zbyt intensywnie lub zbyt długo</b>	Ta lodówka jest większa od tej, jaką posiadałeś wcześniej.	To normalne. Większe i bardziej wydajne urządzenie pracuje dłużej w tych warunkach
	Temperatura w pomieszczeniu lub na zewnątrz domu jest wysoka.	To normalne, że w takich warunkach lodówka pracuje dłużej.
	Lodówka była niedawno wyłączona na pewien okres.	Schłodzenie lodówki wymaga kilku godzin pracy.
	Niedawno do lodówki włożono większą ilość ciepłych lub gorących produktów.	Włożenie ciepłych produktów powoduje, że lodówka musi pracować dłużej, zanim osiągnięcia zostanie nastawiona temperatura wewnątrz urządzenia.
	Drzwi były otwierane zbyt często lub na zbyt długo.	Ciepłe powietrze, dostające się do wnętrza lodówki powoduje, że urządzenie pracuje dłużej. Staraj się rzadziej otwierać drzwi.
	Drzwi komory lodówki lub zamrażarki są być może nieco uchylone.	Upewnij się, czy lodówka jest wypoziomowana. Odsuń produkty i pojemniki z okolic drzwi. Patrz hasło "Otwieranie / zamykanie drzwi" w tabeli poniżej.
	Regulator lodówki jest ustawiony na zbyt niską temperaturę.	Ustaw regulator lodówki na wyższą temperaturę dbając o to, by temperatura wewnątrz lodówki nadal była właściwa.
	Uszczelka komory lodówki lub zamrażalnika jest brudna, zużyta, popękana lub niewłaściwie założona.	Wyczyść lub wymień uszczelkę. Szczeliny w uszczelce drzwi mogą powodować, że lodówka pracuje dłużej, aby utrzymać żądaną temperaturę.
	Termostat utrzymuje stałą temperaturę wewnątrz komory lodówki.	To normalne. Lodówka włącza się i wyłącza aby utrzymać stałą temperaturę wewnątrz komory.

Zdarzenie	Możliwa przyczyna	Środek zaradczy
<b>Sprężarka lodówki nie działa</b>	Termostat utrzymuje stałą temperaturę w komorze lodówki.	To normalne. Sprężarka lodówki okresowo włącza się i wyłącza, aby utrzymać stałą temperaturę wewnątrz komory lodówki.
<b>Temperatury są zbyt niskie</b>		
<b>Temperatura w komorze zamrażarki jest zbyt niska, zaś w komorze lodówki – jest prawidłowa.</b>	Regulator zamrażarki ustawiono na zbyt niską temperaturę.	Zmień nastawę regulatora zamrażarki na odpowiednio wyższą temperaturę.
<b>Temperatura w komorze lodówki jest zbyt niska, zaś w komorze zamrażarki – jest prawidłowa.</b>	Regulator lodówki ustawiono na zbyt niską temperaturę.	Zmień nastawę regulatora lodówki na odpowiednio wyższą temperaturę.
<b>Żywność przechowywana w szufladach zaczyna zamarzać.</b>	Regulator lodówki ustawiono na zbyt niską temperaturę.	Jak wyżej.
<b>Mięso przechowywane w pojemniku na świeże mięso pokrywa się szronem.</b>	Aby zapewnić możliwie najdłuższy czas przydatności do spożycia mięso należy przechowywać w temperaturze nieznacznie poniżej temperatury krzepnięcia wody ( 0 °C).	To normalne, ponieważ następuje krystalizacja wody pochodzącej z wilgoci zawartej w mięsie.
<b>Temperatury są zbyt wysokie</b>		
<b>Temperatura w komorze lodówki lub zamrażarki jest zbyt wysoka</b>	Regulator zamrażarki ustawiono na zbyt wysoką temperaturę.	Zmień nastawę regulatora zamrażarki lub lodówki na odpowiednio niższą temperaturę tak, aby zapewnić właściwą temperaturę w zamrażarce i w lodówce.
	Regulator lodówki ustawiono na zbyt wysoką temperaturę. Nastawa lodówki ma pewien wpływ na temperaturę w komorze zamrażarki.	Zmień nastawę regulatora zamrażarki lub lodówki na odpowiednio niższą temperaturę tak, aby zapewnić właściwą temperaturę w zamrażarce i w lodówce.
	Drzwi są otwierane zbyt często lub pozostają otwarte zbyt długo.	Ciepłe powietrze wchodzi przez otwarte drzwi do wnętrza komory lodówki lub zamrażarki. Nie otwieraj tak często drzwi.
	Drzwi pozostają nieco uchylone.	Zamknij dokładnie drzwi.
	Przed chwilą do komory włożono zbyt dużo ciepłej lub gorącej żywności.	Zaczekaj na ustabilizowanie się nastawionej temperatury w komorze.
	Zasilanie lodówki zostało przerwane na dłuższy okres czasu.	Całkowite wystudzenie komór urządzenia wymaga kilku godzin pracy.

Zdarzenie	Możliwa przyczyna	Środek zaradczy
<b>Temperatura w ko-morze lodówki jest zbyt wysoka, zaś w komorze zamrażarki – jest prawidłowa.</b>	Regulator lodówki ustawiono na zbyt wysoką temperaturę.	Zmień nastawę regulatora lodówki na odpowiednio niższą temperaturę.
<b>Szumy i hałas</b>		
<b>Słychać głośniejszy szum, gdy lodówka jest włączona.</b>	We współczesnych lodówkach można przechowywać większe ilości żywności i utrzymywać bardziej wyrównaną temperaturę w komorach.	To normalne, że poziom szumu jest wyższy.
<b>Słychać głośniejszy szum, gdy sprężarka pracuje.</b>	Na początku cyklu chłodzenia po uruchomieniu urządzenia, ciśnienie w instalacji jest wyższe.	To normalne. Po pewnym czasie poziom szumu obniży się.
<b>Wibracje lub stukanie</b>	Podłoga jest nierówna lub zbyt słaba. Urządzenie kołysze się nieznacznie stojąc na nierównym podłożu.	Upewnij się, czy podłoga jest odpowiednio równa i mocna, by utrzymać ciężar urządzenia.
	Wibrują przedmioty umieszczone na górnej ściance urządzenia.	Zdejmij te przedmioty.
	Wibrują naczynia umieszczone wewnątrz komór urządzenia.	To normalne, że naczynia mogą nieznacznie wibrować. Upewnij się, czy urządzenie jest wypoziomowane i czy stoi stabilnie na podłożu.
	Urządzenie przylega do ściany lub do mebli.	Przesuń nieco lodówkę, tak aby nie dotykała ściany ani mebli.
<b>Woda / wilgoć / lód na zewnątrz lodówki</b>		
<b>Wilgoć gromadzi się na ściankach wewnętrznych lodówki</b>	Panuje zbyt gorąca i zbyt wilgotna pogoda, co powoduje przyspieszone narastanie lodu i "pocenie się" lodówki.	Jest to zjawisko normalne.
	Drzwi pozostają nieznacznie uchylone	Patrz hasło "Otwieranie / zamykanie drzwi" w tabeli poniżej.
	Drzwi są otwierane zbyt często lub pozostają otwarte zbyt długo.	Nie otwieraj tak często drzwi.
<b>Woda / wilgoć / lód na zewnątrz lodówki</b>		
<b>Wilgoć gromadzi się na ściankach zewnętrznych lodówki w drzwiach.</b>	Panuje wilgotna pogoda.	To zjawisko jest normalne przy wilgotnej pogodzie. Gdy wilgotność powietrza obniży się, wilgoć na ściankach powinna zniknąć.
	Drzwi pozostają nieznacznie uchylone co powoduje, że zimne powietrze z wnętrza lodówki zderza się ze znacznie cieplejszym powietrzem otoczenia.	W takiej sytuacji dokładnie domknij drzwi.

Zdarzenie	Możliwa przyczyna	Środek zaradczy
<b>Niemieły zapach wewnątrz lodówki</b>	Wnętrze lodówki wymaga umycia.	Umyj wnętrze urządzenia gąbką i ciepłą wodą z sodą oczyszczoną.
	W lodówce znajduje się żywność o intensywnym zapachu.	Dokładnie przykryj żywność.
	Zapach pochodzi od niektórych pojemników lub opakowań.	Użyj innego rodzaju pojemniki lub zmień rodzaj stosowanych opakowań.
<b>Otwieranie / zamykanie drzwi / szuflad</b>		
<b>Drzwi nie dają się zamknąć.</b>	Przechowywana żywność blokuje zamknięcie drzwi.	Poukładaj żywność w komorach tak, aby nie utrudniała zamykania drzwi.
<b>Drzwi nie zamykają się.</b>	Drzwi jednej komory zostały zamknięte zbyt energicznie, powodując nieznaczne uchYLENIE się drzwi drugiej komory.	Delikatnie zamknij drzwi obydwu komór.
	Lodówka nie jest wypoziomowana. Urządzenie kołysze się nieznacznie podczas pracy.	Wypoziomuj urządzenie przy pomocy śrub regulacji wysokości.
	Podłoga jest nierówna lub zbyt słaba. Urządzenie kołysze się nieznacznie stojąc na nierównym podłożu.	Upewnij się, czy podłoga jest odpowiednio równa i mocna, by utrzymać ciężar urządzenia. Skontaktuj się z fachowcem aby zaradzić uginaniu się lub nachyleniu podłogi.
	Urządzenie przylega do ściany lub do mebli.	Przesuń nieco lodówkę.
<b>Wysuwanie szuflad jest utrudnione.</b>	Żywność dotyka półki znajdującej się nad szufladą.	Wymij część żywności z przeładowanej szuflady.
	Sprawdź, czy prowadnice szuflad nie są zabrudzone.	Wyczyść szuflady i ich prowadnice.
<b>Dozownik</b>		
<b>Dozownik nie dozuje lodu.</b>	Pojemnik z lodem jest pusty.	Gdy w pojemniku pojawi się pierwsza partia zamrożonego lodu, dozownik powinien działać prawidłowo.
	Regulator komory zamrażarki jest ustawiony na zbyt wysoką temperaturę.	Przełącz regulator komory zamrażarki na niższą temperaturę tak, aby rozpoczęło się zamrażanie kostek lodu. Gdy w pojemniku pojawi się pierwsza partia zamrożonego lodu, dozownik powinien działać prawidłowo.
	Główny zawór odcinający dopływ wody do mieszkania jest zamknięty.	Otwórz główny zawór odcinający dopływ wody do mieszkania i odczekaj odpowiednio długo, aby rozpoczęło się zamrażanie kostek lodu. Gdy w pojemniku pojawi się pierwsza partia zamrożonego lodu, dozownik powinien działać prawidłowo.



Zdarzenie	Możliwa przyczyna	Środek zaradczy
<b>Dozownik nie dozuje lodu.</b>	Drzwi komory lodówki lub zamrażarki są uchylone.	Upewnij się, czy drzwi obydwu komór są zamknięte.
	Z powodu zbyt rzadkiego używania, z powodu fluktuacji temperatury i / lub z powodu chwilowych przerw w dopływie prądu - lód roztopił się i zamarł ponownie wokół podajnika śrubowego	Wyjmij pojemnik z lodem i roztop jego zawartość. Oczyszczyć pojemnik, wytrzyj go do sucha i załóż z powrotem na właściwe miejsce. Gdy w pojemniku pojawi się pierwsza partia zamrożonego lodu, dozownik powinien działać prawidłowo.
<b>Dozownik lodu jest zatkany.</b>	Kostki lodu zakleszczyły się pomiędzy ramieniem układu zamrażania lodu a tylną ścianką pojemnika na lód.	Wyjmij kostki lodu zakleszczone w dozowniku.
	Kostki lodu stopiły się ze sobą w większą bryłę.	Używaj dozownika odpowiednio często, aby nie nastąpiło zbrzylenie się kostek.
	W dozowniku umieszczono kostki lodu otrzymane inaczej - poza układem zamrażania lodu.	Dozownik jest w stanie dozować tylko kostki lodu zamrożone we własnym układzie zamrażania lodu.
<b>Dozownik nie dozuje wody</b>	Główny zawór odcinający dopływ wody do mieszkania jest zamknięty. Patrz hasło "Dozownik nie dozuje lodu" w tabeli powyżej.	Otwórz główny zawór odcinający dopływ wody do mieszkania.
	Drzwi komory lodówki lub zamrażarki są uchylone.	Upewnij się, czy drzwi obydwu komór są zamknięte.
<b>Woda ma dziwny smak i / lub zapach.</b>	Woda zbyt długo pozostawała w zbiorniku.	Pobierz i wylej 7 szklanek wody aby odświeżyć zawartość zbiornika. Pobierz i wylej kolejnych 7 szklanek wody aby przepłukać zbiornik.
	Urządzenie nie jest prawidłowo podłączone do sieci zimnej wody.	Podłącz urządzenie do sieci zimnej wody, doprowadzającej wodę do kranu w kuchni.
<b>Odgłos spadania kostek lodu.</b>	Jest to normalny odgłos, dochodzący wówczas gdy automatycznie zamrożona kostka lodu wpada do pojemnika na lód. Natężenie tych odgłosów może się zmieniać zależnie od położenia urządzenia.	
<b>Odgłos przepływu wody.</b>	Jest to normalny odgłos, dochodzący wówczas gdy układ zamrażania lodu pobiera wodę po przetruceniu partii zamrożonych kostek do pojemnika z lodem.	

**Inne**

Przeczytaj dokładnie rozdział "Automatyczne zamrażanie lodu i dozownik" w niniejszym poradniku.

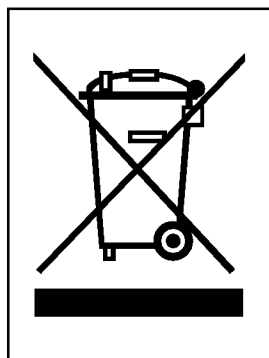

**Utylizacja starych urządzeń**

1. Kiedy do produktu dołączony jest niniejszy przekreślony symbol kołowego pojemnika na śmieci, oznacza to, że produkt jest objęty dyrektywą 2002/96/EC.
2. Wszystkie elektryczne i elektroniczne produkty powinny być utylizowane niezależnie od odpadów miejskich, z wykorzystaniem przeznaczonych do tego miejsc składowania wskazanych przez rząd lub miejscowe władze.
3. Właściwy sposób utylizacji starego urządzenia pomoże zapobiec potencjalnie negatywnemu wpływowi na zdrowie i środowisko.
4. Aby uzyskać więcej informacji o sposobach utylizacji starych urządzeń, należy skontaktować się z władzami lokalnymi, przedsiębiorstwem zajmującym się utylizacją odpadów lub sklepem, w którym produkt został kupiony.

## Obsah

Úvod	Úvod	107
	Dôležité bezpečnostné pokyny	107
	Identifikácia častí	108
Inštalácia	Kde inštalovať	109
	Demontáž dverí	110
	Opätovné osadenie dverí	111
	Inštalácia prívodnej trubky na vodu	111
	Nastavenie výšky	112
Obsluha	Spustenie	113
	Nastavenie teplôt a funkcií	113
	Priehradka na občerstvenie (Platí len pre niektoré modely)	118
	Polica (Platí len pre niektoré modely)	119
	Držiak na víno (Platí len pre niektoré modely)	119
	Nádoba na vajcia (Platí len pre niektoré modely)	119
	Regulácia vlhkosti v oddelení na zeleninu	120
	Zmena na oddelenie na zeleninu alebo mäso (Platí len pre niektoré modely)	120
	Odstraňovač pachu (Platí len pre niektoré modely)	120
	Kút zmeny teploty zázračnej zóny (Platí len pre niektoré modely)	121
	Zmena teploty v zázračnej zóne (Platí len pre niektoré modely)	121
Zázračná zóna (Platí len pre niektoré modely)	121	
Návrhy na skladovanie potravín	Umiestnenie potravín	122
	Skladovanie potravín	123
Starostlivosť a údržba	Ako demontovať časti	124
	Všeobecné informácie	126
	Čistenie	126
	Riešenie problémov	127

## Úvod

Číslo modelu a sériové číslo sa nachádzajú na vnútornom kryte alebo zadnej časti chladiaceho oddelenia tejto jednotky. Tieto čísla sú špecifické pre túto jednotku a nie sú dostupné pre žiadnu inú. Mali by ste si požadované informácie zaznamenať sem a odložiť si tento návod ako trvalý záznam vašej kúpy. Pripnite si sem vašu účtenku.

Dátum zakúpenia : \_\_\_\_\_  
 Predajca : \_\_\_\_\_  
 Adresa predajcu : \_\_\_\_\_  
 Tel. číslo predajcu : \_\_\_\_\_  
 Číslo modelu : \_\_\_\_\_  
 Sériové číslo : \_\_\_\_\_

## Dôležité bezpečnostné pokyny

Pred použitím musí byť táto chladnička riadne nainštalovaná a umiestnená v súlade s inštaláčnymi pokynmi v tomto dokumente.

Nikdy neodpájajte vašu chladničku ťahaním za napájací kábel. Vždy pevne uchopte zástrčku a vytiahnite ju priamo zo zásuvky.

Pri odťahovaní vášho prístroja od steny dávajte pozor, aby ste ho nepretiahli cez napájací kábel alebo aby ste ho nepoškodili iným spôsobom.

Potom, ako je vaša chladnička uvedená do prevádzky, sa nedotýkajte studených povrchov v mraziacom oddelení, predovšetkým keď máte vlhké alebo mokré ruky. Mohlo by sa stať, že sa koža prilepí k týmto extrémne studeným povrchom.

Odpojte napájací kábel zo zásuvky pri čistení alebo iných požadovaných činnostiach. Nikdy sa ho nedotýkajte mokrymi rukami, pretože by ste si mohli privodiť úraz elektrickým prúdom alebo sa poraniť.

Nikdy nepoškodte, neopravujte, nadmerne neohýnajte, neťahajte alebo nevykrúcajte napájací kábel pretože jeho poškodenie môže spôsobiť požiar alebo úraz elektrickým prúdom. Ak máte pochybnosti, či je prístroj riadne uzemnený.

Nikdy nekladajte do mrazničky sklenené výrobky pretože môžu prasknúť z dôvodu expanzie, keď ich obsah zamrzne.

Nikdy nekladajte vaše ruky do zásobníka ľadu automatického výrobníka ľadu. Mohli by ste byť poranený činnosťou automatického výrobníka ľadu.

Zariadenie nie je určené na použitie malými deťmi alebo nespôsobilými osobami bez dozoru.

Malé deti by mali byť pod dozorom, aby sa zabezpečilo, že sa s prístrojom nebudú hrať. Nikdy nikomu nedovoľte, aby liezol, sedel, stál alebo sa vešal na dverách centra občerstvenia. Takéto úkony môžu poškodiť chladničku alebo ju dokonca prevrátiť a tým spôsobiť vážne poranenie.

Ak je to možné, pripojte chladničku k jej vlastnej samostatnej elektrickej zásuvke, aby sa zabránilo, že prístroj alebo iné prístroje alebo domáce osvetlenie spôsobia preťaženie, ktoré by spôsobilo výpadok prúdu.

Chladnička - mraznička by mala byť umiestnená tak, aby bola elektrická zásuvka prístupná pre rýchle odpojenie v prípade nepredvídanej udalosti.

Ak je napájací kábel poškodený, musí byť vymenený výrobcom alebo jeho servisným zástupcom alebo podobne kvalifikovanou osobou, aby sa predišlo možnému riziku.

Neupravujte alebo nepredlžujte dĺžku napájacieho káblu.  
 - Spôsobí to úraz elektrickým prúdom alebo požiar.

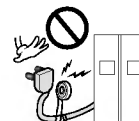

**Nepoužívajte predĺžovací kábel**

**Dostupnosť napájacej prípojky**

**Napájací kábel  
Výmena**

**⚠ Upozornenie**

## Uviaznutie dieťaťa Upozornenie

**NEBEZPEČENSTVO:** Riziko uviaznutia dieťaťa.

Predtým, ako sa zbavíte vašej starej chladničky alebo mrazničky:

Odmontujte dvere ale ponechajte policičky na mieste, aby dieťa nemohlo poľahky vliezť do vnútra.

Zariadenie nie je určené na použitie malými deťmi alebo nespôsobilými osobami bez dozoru.

Malé deti by mali byť pod dozorom, aby sa zabezpečilo, že sa s prístrojom nebudú hrať.

## Neskladujte

Neskladujte alebo nepoužívajte benzín alebo iné zápalné prchavé alebo kvapalné látky v blízkosti tohto alebo iného zariadenia.

## Uzemnenie

V prípade elektrického skratu uzemnenie znižuje riziko úrazu elektrickým prúdom poskytnutím únikového káblu pre elektrický prúd.

Na to, aby sa predišlo možnému úrazu elektrickým prúdom musí byť tento prístroj uzemnený nesprávne použitie uzemňovacej prípojky môže spôsobiť úraz elektrickým prúdom. Obráťte sa na kvalifikovaného elektrikára alebo servisného technika ak úplne nerozumiete pokynom na uzemnenie alebo ak máte pochybnosti, či je prístroj riadne uzemnený.

## Identifikácia častí

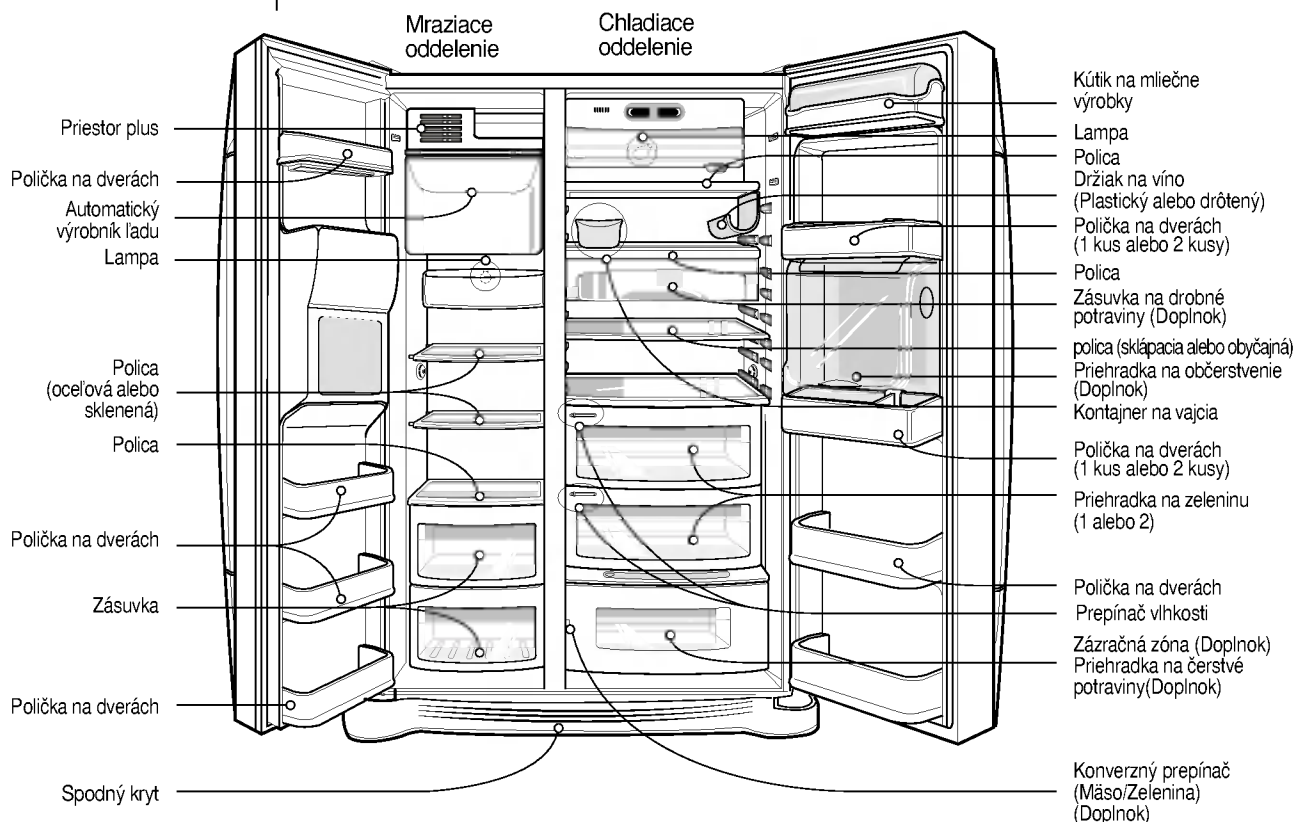

### POZNÁMKA

- Ak ste zistili, že niektoré časti z vašej jednotky chýbajú, môžu to byť časti, ktoré sú použité len pri iných modeloch. (napr. "Centrum občerstvenia" nie je zahrnuté vo všetkých modeloch)

**Výber vhodného umiestnenia****Kde inštalovať**

1. Umiestnite vaše zariadenie tam, kde sa bude dať ľahko používať
2. Neumiestňujte jednotku do blízkosti tepelných zdrojov, zdrojov priameho slnečného svetla alebo vlhkosti.
3. Na zabezpečenie výkonnej prevádzky musí okolo vášho prístroja riadne cirkulovať vzduch. Ak je váš prístroj umiestnený vo výklenku steny, ponechajte aspoň 30 cm alebo viac priestoru nad prístrojom a 5 cm alebo viac od steny. Prístroj by mal byť vyvýšený 2.5 cm nad podlahou, hlavne ak je pokrytá kobercom.
4. Aby sa predišlo vibráciám musí byť prístroj vyrovnaný.
5. Neinštalujte zariadenie pod 5°C. Môže to ovplyvniť výkonnosť.

**Likvidácia starého prístroja**

Toto zariadenie obsahuje kvapaliny (chladiacu zmes, mazivo) a je vyrobené z častí a materiálov, ktoré sú opätovne použiteľné a/alebo recyklovateľné. Všetky dôležité materiály by mali byť zaslané do zberných centier odpadového materiálu a môžu byť opätovne použité po prepracovaní (recyklovaní). Na vrátenie prosím kontaktujte miestne zastupiteľstvo.

**⚠ Upozornenie**

**Odstráňte spodný kryt a potom trubicu prívodu vody**

**Zložte dvere mraziaceho oddelenia**

**Odstráňte dvere chladiaceho oddelenia**

## Demontáž dverí

### Riziko úrazu elektrickým prúdom

Odpojte prívod elektriny do chladničky pred inštaláciou. Neodpojenie by mohlo zapríčiniť smrť alebo vážne poranenie.

**Ak sú vaše prístupové dvere príliš úzke, aby nimi prešla chladnička, zložte dvere chladničky a preneste chladničku priečne.**

Spodný kryt vyberte potiahnutím smerom hore, vyberte príchytku a potom po stlačení bodu (1) naobrázku vpravo vytiahnite vodovodnú trubicu.

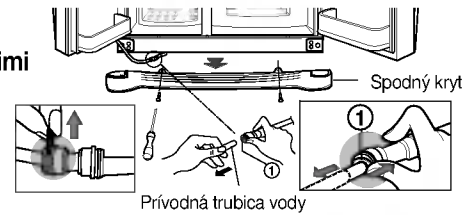

### POZNÁMKA

- Ak je koniec trubice zdeformovaný alebo zbrúsený, tento kus odrežte.

1) Odstránenie krytu pántov uvoľnením skrutiek. Oddel'te všetky prípojné drôty okrem uzemňovacieho.

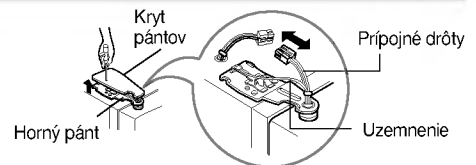

2) Odstráňte kotvu otočením v protismere hodinových ručičiek (1) a potom zdvihnutím horného pántu (2).

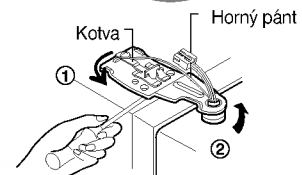

### POZNÁMKA

- Pri odstraňovaní horného pántu dávajte pozor, aby dvere nespadli dopredu.

3) Odstráňte dvere mraziaceho oddelenia zdvihnutím smerom nahor. Tento krát by dvere mali byť zdvihnuté natolko, aby sa dala prívodná trubicu vody úplne vytiahnuť.

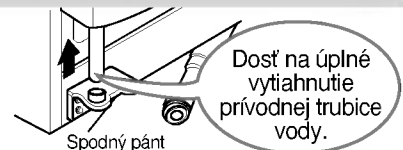

### POZNÁMKA

- Presuňte dvere chladiaceho oddelenia cez prístupové dvere a položte ich, ale dávajte pozor, aby ste nepoškodili prívodnú trubicu vody.

1) Uvoľnite skrutky krytu pántu a odstráňte kryt. Odstráňte prípojný drôt, ak je tam, okrem uzemňovacieho.

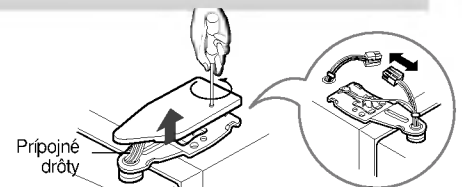

2) Odstráňte kotvu otočením v smere hodinových ručičiek (1) a potom odstráňte horný pánt nadvihnutím dohora (2).

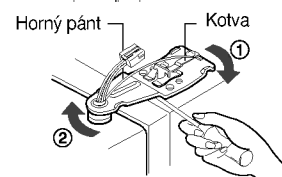

3) Odstráňte dvere chladiaceho oddelenia zdvihnutím smerom hore.

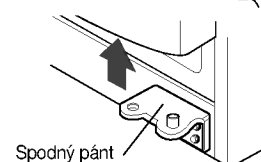

**Presuňte chladničku**

Presuňte chladničku priečne cez prístupové dvere ako je to zobrazené na obrázku vpravo.

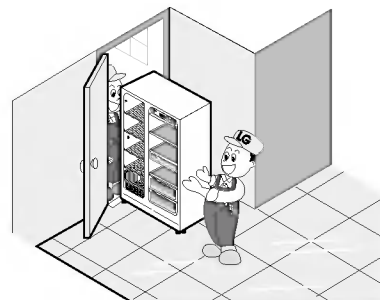
**Opätovné osadenie dverí**

Namontujte ich v opačnom poradí ako pri ich zvesovaní potom, ako ste ich preniesli cez prístupové dvere.

**Inštalácia prívodnej trubky na vodu****Pred inštaláciou**

- Prevádzka automatického výrobníka ľadu potrebuje tlak vody 147~834 kPa (1.5~8.5 kgf/cm<sup>2</sup>) (Čo znamená, že jednorazový papierový pohár (180 cc) sa naplní za 3 sekundy).8.5 kgf/cm<sup>2</sup>) (Čo znamená, že jednorazový papierový pohár (180 cc) sa naplní za 3 sekundy).
- Ak tlak vody nedosiahne hodnotu 147 kPa (1.5 kgf/cm<sup>2</sup>) alebo nižšiu, je potrebné zakúpiť samostatné tlakové čerpadlo pre bežnú automatickú výrobu ľadu a prívod studenej vody.
- Dodržte dĺžku trubice prívodu vody do 8 m a dávajte pozor, aby sa trubica neohýbala. Ak je trubica 8 m alebo dlhšia, môže to spôsobiť problémy v prívode vody kvôli tlaku odvodňovania.
- Nainštalujte trubicu prívodu vody v mieste, kde nie je vystavená teplu.

**⚠ Upozornenie**

- Pripojte len k zdroju pitnej vody.
- Na inštaláciu si prečítajte pokyny k súprave vodného filtra.

## Nastavenie výšky

**Ak sú dvere mraziaceho oddelenia nižšie ako dvere chladiaceho oddelenia**

Zarovnajete dvere vsunutím plochého (- typ) skrutkovača do drážky na ľavej skrutke nastavenia výšky a otáčate proti smeru hodinových ručičiek (⌚).

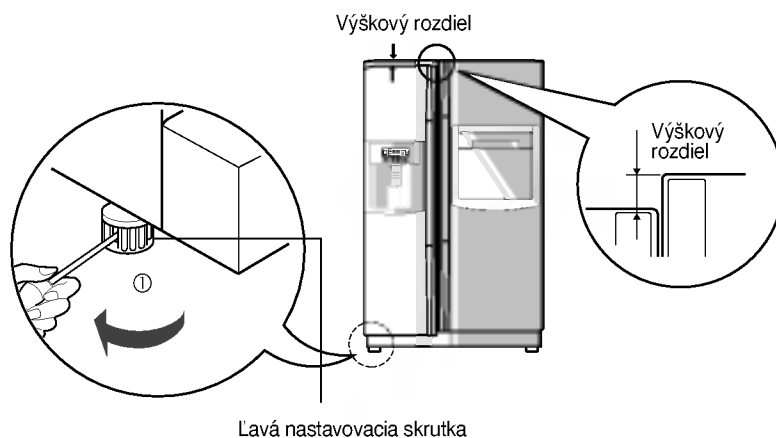

**Ak sú dvere mraziaceho oddelenia vyššie ako dvere chladiaceho oddelenia**

Zarovnajete dvere vsunutím plochého (- typ) skrutkovača do drážky na pravej skrutke nastavenia výšky a otáčate v smere hodinových ručičiek (⌚).

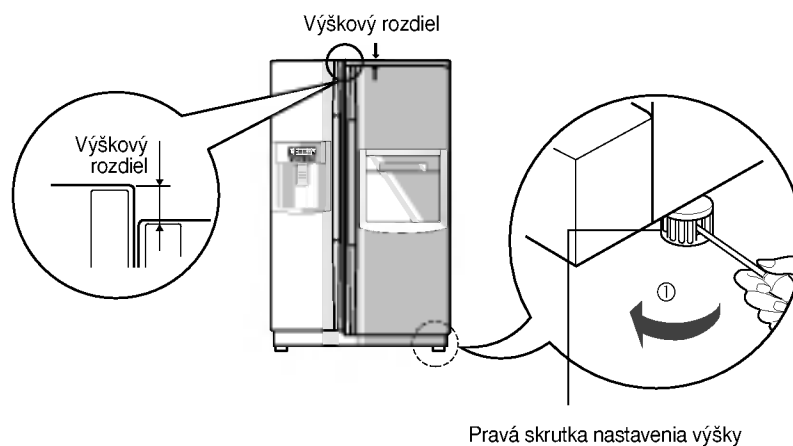

**Po vyrovnaní výšky dvier**

Dvere chladničky sa zatvoria hladko, keď zvýšite prednú stranu nastavením skrutky nastavenia výšky. Ak sa dvere nezatvárajú správne, môže byť ovplyvnený výkon.

**Ďalej**

1. Utrite všetok prach nanosený počas prepravy a dôkladne vyčistite zariadenie.
2. Nainštalujte doplnky, ako je priehradka na ľadové kocky, krycia výparná miska, atď., na ich určené miesta. Sú zabalené spolu, aby sa predišlo možnému poškodeniu počas prepravy.
3. Pripojte napájací kábel (alebo zástrčku) do zásuvky. Nekombinujte na jednej zásuvke viac prístrojov.



## Spustenie

Keď je vaša chladnička nainštalovaná po prvý krát, nechajte ju stabilizovať za normálnych prevádzkových teplôt 2-3 hodiny pred tým, ako ju naplníte čerstvými alebo mrazenými potravinami.

Ak je prevádzka prerušená, počkajte 5 minút pred opätovným spustením.

## Nastavenie teplôt a funkcií

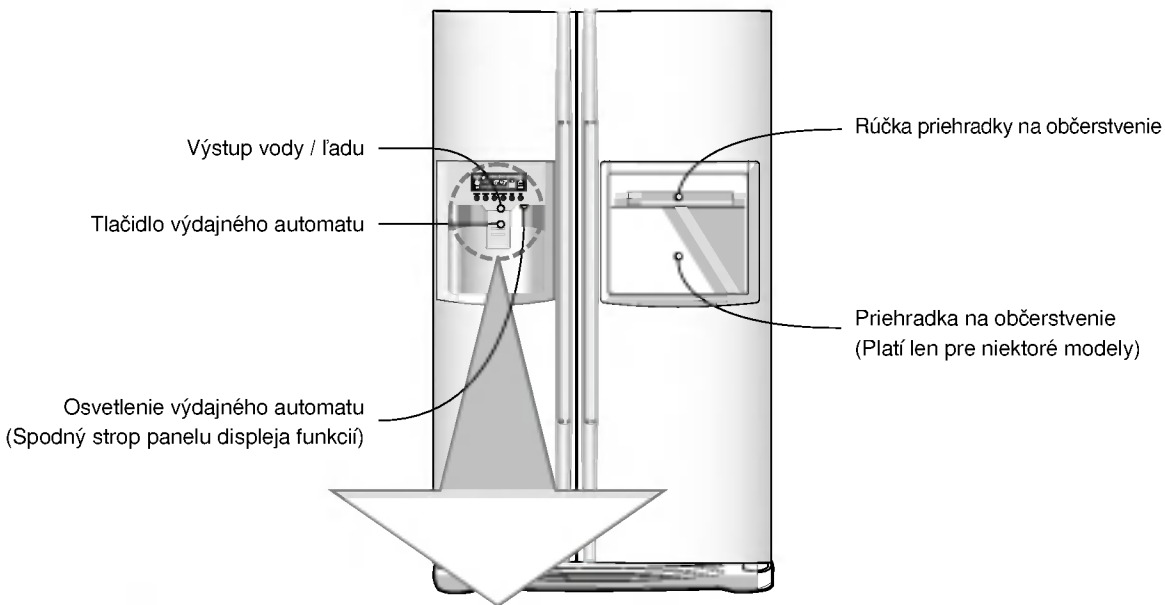

Voliteľné	Panel displeja funkcií	
Typ - 1		
Typ - 2		
Typ - 3		

**Môžete nastaviť teplotu mraziaceho priestoru a chladiaceho priestoru.**

**Ako nastaviť teplotu v mraziacom oddelení**



Volit.	Typ-1	Typ-2	Typ-3
MRZ TEP	-19°C	MAX : : MIN	MAX : : MIN
	Stredná (-19°C) → Stredne silná (-22°C) → Silná (-23°C) → Slabá (-15°C) → Stredne slabá (-17°C)		

**Ako nastaviť teplotu v chladiacom oddelení**



Volit.	Typ-1	Typ-2	Typ-3
MRZ TEP	3°C	MAX : : MIN	MAX : : MIN
	Stredná (3°C) → Stredne silná (2°C) → Silná (0°C) → Slabá (6°C) → Stredne slabá (4°C)		

\* Po každom stlačení tlačidla, sa nastavenie opakuje v slede (Stredná) → (Stredne silná) → (Silná) → (Slabá) → (Stredne slabá).

- Skutočný vnútorná teplota sa líši v závislosti od stavu potravín, keďže indikovaná teplota je cieľovou teplotou, nie skutočnou teplotou vo vnútri chladničky.
- Funkčnosť chladenia je v počiatočnom štádiu slabá. Prosím, nastavte teplotu tak, ako je to zobrazené vyššie, až potom, ako je chladnička používaná minimálne 2~3 dni.

**Výber použitia výdajného automatu**

**Môžete si vybrať vodu alebo ľad.**

\* Prosím, vyberte si vodu, ľadovú drť alebo ľadové kocky zatlačením  tlačidla podľa vášho výberu.

\* Prosím, stlačte zľahka tlačidlo zachytením a zatlačením pohára.

- Hraničná čiara je vyznačená pre vybratú funkciu,
- "Tak!" zaznie ak prejde 5 sekúnd po tom, ako vypadne ľad. Tento zvuk znamená, že výpusť ľadu je uzavretý.

- **Doporučenie** : Prosím, počkajte 2-3 sekundy, aby ste zachytili posledné kúsky ľadovej drte alebo kvapky vody pri vyberaní pohára zo stláčacieho spínača po nabrátí ľadu alebo vody.

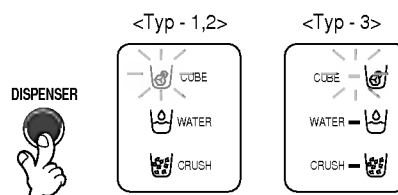

## Automatický výrobík ľadu

- Výrobník ľadu dokáže kedykoľvek automaticky vyrobiť 8 kusov ľadových kociek, približne 80 kusov za deň. Avšak tieto množstvá môžu byť rozdielne podľa určitých podmienok. Napr. trvanie a počet otvorení dverí chladničky.
- Výroba ľadu sa automaticky zastaví, keď sa naplní zásobník ľadu.
- Ak sa rozhodnete nepoužiť funkciu automatickej výroby ľadu, prepnite prepínací spínač výrobníka ľadu do pozície vypnutý alebo do pozície zapnutý na opätovnú voľbu. Poznámka: Manuálna funkcia výberu je platná len pre niektoré modely.

### POZNÁMKA

- Je normálne, že počuť zvuk, keď sa vyrobená kocka ľadu spustí do zásobníka ľadu.

## Keď výrobík ľadu nefunguje hladko

### Lad je zmrazený dohromady

- Keď je ľad zmrazený do hrudiek, vyberte ľadové hrudy zo zásobníka ľadu, rozbité ich na malé kúsky a potom ich opätovne vložte do zásobníka ľadu.
- Ak výrobík ľadu vyrába príliš malé alebo ľadové hrudy musí byť prestavené množstvo vody dodávanej do výrobníka ľadu. Kontaktujte servisné centrum.
- ※ Ak ľad nie je používaný často môžu vytvoriť hrudky.

### Prerušenie dodávky prúdu

- Ľad môže spadnúť do mraziaceho oddelenia. Vyberte zásobník ľadu a vysypte ho, potom ho vysušte vráťte naspäť. Potom, ako je prístroj opätovne uvedený do prevádzky, bude automaticky nastavený drtený ľad.

### Jednotka je novo nainštalovaná

- Trvá asi 12 hodín, kým novo nainštalovaná chladnička začne vyrábať ľad v mraziacom oddelení.

## Expresné mrazenie

### Prosím zvolte túto funkciu na urýchlené mrazenie.

- "On" sa opakuje po každom stlačení tlačidla .
- Obrázok šípky zostane na stave zapnuté pri výbere Speciálne chladenie "Zapnuté".
- Funkcia super mrazenie sa automaticky vypne, ak prejde stanovený čas.

EXPRESS FRZ

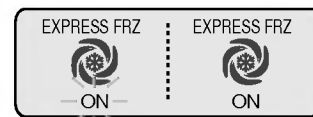

Pr.) Pri výbere "Zapnuté" svieti

Pr.) Pri výbere "Vypnuté"

## Zámok

### Toto tlačidlo zastaví výkon funkcie iného tlačidla.

- Uzamknutie alebo uvoľnenie je opakované kedykoľvek je zatlačené .
- Stlačenie iného tlačidla pri volbe 'ZÁMOK', tlačidlo nefunguje.

LOCK



Pr.) Pri výbere "ZÁMOK" svieti

Pr.) Pri výbere "ZÁMOK VYP"

## Ostatné funkcie

**Upozornenie na otvorené dvere**

- Ak sú dvere chladničky a domáceho baru otvorené alebo nesprávne zavreté dlhšie ako minútu zaznejú 3 krát varovné zvukové signály v intervale 30 sekúnd.
- Prosím, kontaktujte miestne servisné centrum ak varovné signály znejú aj po riadnom uzatvorení dvier chladničky.

**Funkcia diagnostiky (zistenie poruchy)**

- Funkcia diagnostiky automaticky zisťuje poruchu, ak je v produkte nájdená porucha počas užívania chladničky.
- Ak sa na produkte vyskytne porucha, nie je vyznačená stisnutím tlačidla a bežná indikácie nie je vykonaná. V takomto prípade neodpojte zariadenie ale okamžite zavolajte miestne servisné centrum. Servisný technik by potreboval veľa času na zistenie poruchovej časti ak je chladnička vypnutá.

**Ako je dodávaný ľad/studená voda**

Voda je chladená zatiaľ čo je uskladnená vo vodnom zásobníku v chladiacom oddelení a s ňou ide do výdajného automatu.

Ľad je vyrábaný v automatickom výrobníku ľadu a s ňou je transportovaný do výdajného automatu a rozdelený na drvený alebo kockový ľad.

**POZNÁMKA**

- Je normálne, že je voda nie je ľadová od začiatku. Ak chcete chladnejšiu vodu, pridajte si do pohára ľad.

**Ako používať výdajný automat**

- Zvoľte si jeden typ z drteného ľadu, vody a kockového ľadu a ľahko zatlačte na stláčací spínač pohárom alebo inou nádobou.

**Voda**

Zažnite indikačné svetielko pre vodu zatlačením tlačidla voľby.

- Voda bude uvoľnená zatlačením stláčacieho spínača pohárom.

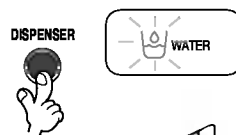
**Kocky ľadu**

Zažnite indikačné svetielko pre kocky ľadu zatlačením tlačidla voľby.

- Kocky ľadu budú uvoľnené zatlačením stláčacieho spínača pohárom.

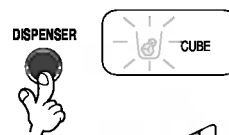
**Drtený ľad**

Zažnite indikačné svetielko pre drtený ľad zatlačením tlačidla voľby.

- Drtený ľad bude uvoľnený zatlačením stláčacieho spínača pohárom.

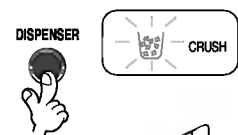

**6 stupňov stavu filtra (cyklus výmeny filtra) funkcia zobrazenia (Platí len pre niektoré modely)**

- Ako je to zobrazené nižšie, zobrazujú sa mesiace v 30 dňových jednotkách až pokiaľ nie je potrebná výmena filtra, začínajúc pripojením chladničky do elektrickej siete.
- Po 6 mesiacoch sa na časti LEDu zobrazujúci stav filtra zobrazí nasledovná veta a  "Stlačte na 3 sekundy po výmene filtra "
- Po uplynutí 6 mesiacov a ak bol filter vymenený alebo chcete prestaviť displej stavu filtra, stlačte tlačidlo výmeny filtra na viac ako 3 sekundy čím sa zobrazenie nastaví opätovne do počiatočného stavu Zapojený.

**Klasifikácia**

Displej stavu filtra

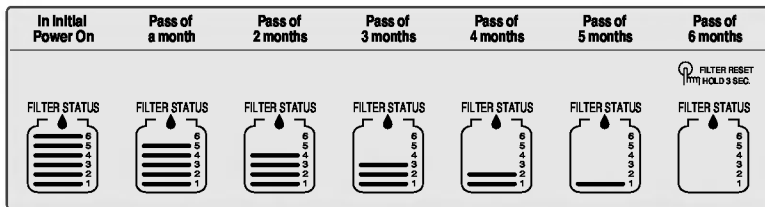

**<Typ - 1>**



- Po uplynutí 6 mesiacov zobrazí sa na displeji symbol výmeny filtra.

**<Typ - 2>**

**Varovanie**

**Vyhodte ľad (približne 20 kusov) a vodu (približne 7 pohárov), vyrobených po hneď inštalácii chladničky.**

Počiatočný ľad alebo voda môžu obsahovať častky alebo pach z prírodnej trubice vody alebo zo zásobníka vody. Toto je potrebné v prípade, že chladnička nebola používaná dlhšie obdobie.

**Nepúšťajte deti k výdajnému automatu.**

Deti môžu nesprávne zatlačiť spínač alebo poškodiť svietidlá.

**Dávajte pozor, aby potraviny neblokovali priechod ľadu.**

Ak sú potraviny umiestnené pri vstupe do priechodu ľadu, môžu blokovať výdaj ľadu. Priechod ľadu môže byť takisto pokrytý ľadovým prachom ak je používaný ľah drtený ľad. V takom prípade je potrebné odstrániť nahromadený ľadový prach.

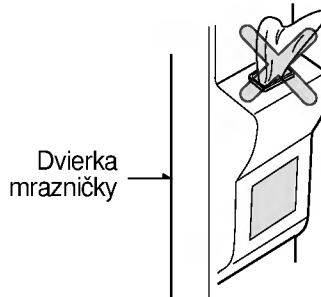

**Nikdy neskladujte plechovky s nápojmi alebo iné potraviny v zásobníku na ľad z dôvodu rýchleho chladenia.**

Takéto úkony môžu poškodiť automatický výrobnik ľadu.

**Nikdy nepoužívajte tenké kryštálové poháre alebo riad na zber ľadu.**

Takéto poháre alebo nádoby sa môžu rozbiť.

**Najprv vložte do pohára ľad pred tým, ako ho naplníte vodou alebo inými nápojmi.**

Voda sa môže vyliat ak sa ľad pridáva do plného pohára.

**Nikdy sa nedotýkajte rukou ani iným nástrojom výpustu ľadu.**

Dotyk môže spôsobiť ulomenie časti alebo poranenie ruky.

**Nikdy neskladajte kryt výrobníka ľadu.**

**Z času na čas vyrovnajte hladinu tak, aby bol zásobník ľadu vyrovnane naplnený ľadom.**

Ľad sa hromadí v blízkosti výrobníka ľadu. Takže, niekedy môže výrobnik ľadu považovať zásobník ľadu za plný a zastavi výrobu ľadu.

**Ak je vydávaný sfarbený ľad okamžite kontaktujte servisné centrum a zastavte používanie.**

**Nikdy nepoužívajte príliš úzky alebo hlboký pohár.**

Priechod ľadu môže byť upchatý ľadom a teda chladnička nefunguje.

**Držte pohár v dostatočnej vzdialenosti od výpustu ľadu.**

Pohár umiestnený príliš blízko môže brániť výdaju ľadu.

## Priehradka na občerstvenie (Platí len pre niektoré modely)

### Ako používať

#### Otvorte dvere priehradky na občerstvenie.

- Do priehradky na občerstvenie sa môžete dostať bez toho, aby ste museli otvoriť dvere chladiaceho oddelenia a tým šetríte elektrinu.
- Vnútorne osvetlenie sa zapne v chladiacom oddelení, keď sa otvoria dvere priehradky na občerstvenie. Teda je jednoduché identifikovať obsah.

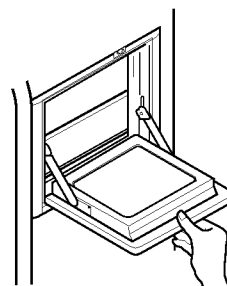

### Použite dvere priehradky na občerstvenie ako stojan

- Nikdy nepoužívajte dvere priehradky na občerstvenie ako podložku na krájanie a dávajte pozor, aby ste ich nepoškodili ostrými nástrojmi.
- Nikdy sa o ne neopierajte alebo silno netlačte.

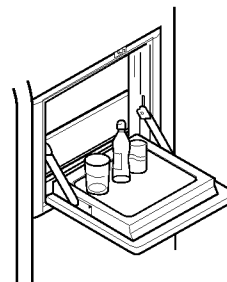

### Nikdy nevyberajte vnútorný kryt priehradky na občerstvenie

- Priehradka na občerstvenie bez krytu nemôže riadne fungovať.



### Nikdy neukladajte ťažké predmety na dvere priehradky na občerstvenie a nedovoľte deťom vešať sa na ne.

- Nielenže sa môžu poškodiť dvere priehradky na občerstvenie, ale i deti sa môžu poraniť.



**Sklápacia polica**

**Polica (Platí len pre niektoré modely)**

Môžete uskladňovať aj väčšie predmety ako napríklad viaclitrové nádoby alebo fľaše ich jednoduchým zasunutím prednej časti police pod zadnú časť police. Potiahnite k sebe ak opäť chcete plnú policu.

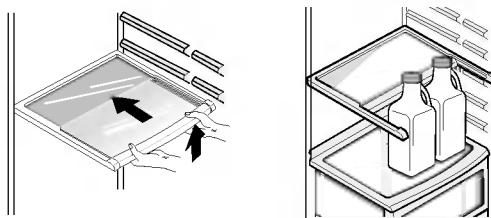

**Držiak na víno (Platí len pre niektoré modely)**

**Nastavenie držiaka vína (Typ 1)**

Fľaše môžu byť uložené priečne v tomto vínnom kútiku. Môže byť upevnený na ktorúkoľvek policu.

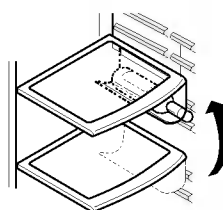

**V prípade vloženia držiaka na víno :**  
Potiahnite držiak na víno smerom dolu ako v ② po jeho vložení do postrannej záchytnéj časti police ako v ① uchytením do hore ako v ①.

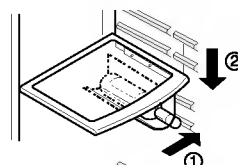

**V prípade oddeľovania držiaka na víno :**  
Potiahnite vínný držiak do vnútra ako v ③ po tom ako ho uchopíte zhora ako v ④.

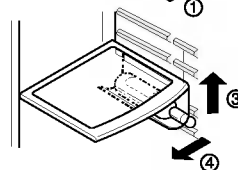

**(Typ-2)**

S týmto držiakom môžu byť fľaše skladované priečne.

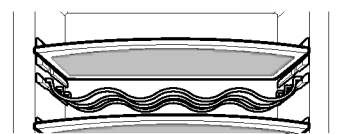

**Nádoba na vajcia (Platí len pre niektoré modely)**

Nádobu na vajcia môžete presunúť kde len chcete.

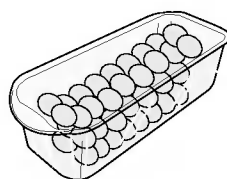

[Typ-1]

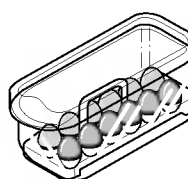

[Typ-2]

**POZNÁMKA**

- Nikdy nepoužívajte nádobu na vajcia ako zásobník ľadu. Môže sa zlomiť.
- Nikdy nekladajte nádobu na vajcia do mraziaceho oddelenia alebo oddelenia čerstvých potravín.

## Regulátor vlhkosti v oddelení na zeleninu

Vlhkosť môže byť regulovaná nastavením regulačného spínača vlhkosti vľavo/vpravo pri skladovaní zeleniny alebo ovocia.

### Vysoká vlhkosť

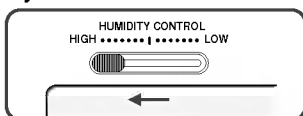

### Nízka vlhkosť

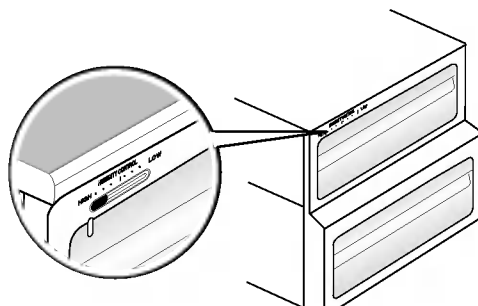
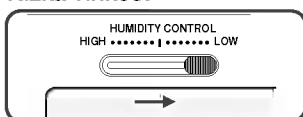

## Zmena na oddelenie na zeleninu alebo mäso (Platí len pre niektoré modely)

- Spodná zásuvka chladničky môže byť zmenená na oddelenie na zeleninu alebo oddelenie na mäso

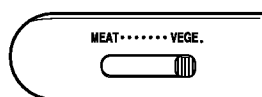

Oddelenie na zeleninu

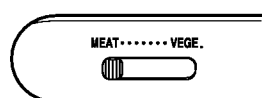

Oddelenie na mäso

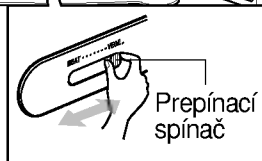
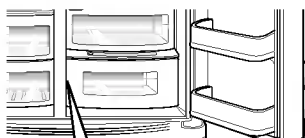

Prepínací spínač



Pred uskladnením potravín skontrolujte prepínací spínač

- Oddelenie na mäso udržiava teplotu na nižšom stupni ako chladiace oddelenie tak, aby mohlo byť mäso alebo ryby dlhšie uskladnené čerstvé dlhšie.

### POZNÁMKA

- Zelenina alebo ovocie zamrznú ak je prepínací spínač nastavený na mäso. Takže sa ubezpečte pred uskladnením potravín.

## Odstraňovač pachu (Platí len pre niektoré modely)

Tento systém účinne absorbuje silné pachy využitím optického katalyzátora. Tento systém nemá žiadny vplyv na uskladnené potraviny.

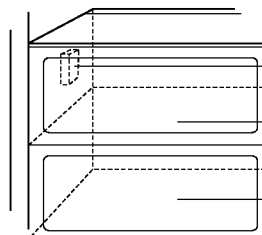

Systém odstraňovania pachu

Oddelenie na zeleninu

Zážračná zóna (Voliteľná možnosť)

Oddelenie na občerstvenie (Voliteľná možnosť)

**Ako používať  
systém  
odstraňovača  
pachu**

- Keďže je už nainštalovaný na prívodné potrubie studeného vzduchu z chladiaceho oddelenia, nepotrebuje žiadnu samostatnú inštaláciu.
- Prosím, používajte uzatvorené nádoby na uskladnenie potravín s prenikavými pachmi. Inak môže byť tento pach absorbovaný inými potravinami v oddelení.



## Kút zmeny teploty zázračnej zóny (Platí len pre niektoré modely)

Zatlačením tohto tlačidla môžete skladovať zeleninu, ovocie alebo iné typy potravín ako mäso na rozmrazenie, surové ryby, atď.



## Zmena teploty v zázračnej zóne (Platí len pre niektoré modely)

### Spôsob použitia

Môžete si zvoliť optimálny teplotný rozsah v závislosti od typu uskladnených potravín

- 3 - kroky voľby teploty vrátane -3°C, -1°C a 4°C. Zelenina /ovocie a potraviny na chladné uskladnenie vyžadujúceho vyrovňavanie vlhkosti a mäso/ryby môžu byť uskladnené lepšie v závislosti od typu uskladnených potravín.

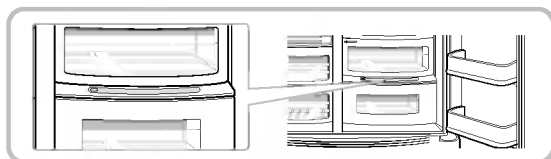

- Pri používaní zázračnej zóny ako priestoru na uskladnenie mäsa, uskladnenie zeleniny alebo ovocia môže spôsobiť ich zmrznutie
- Pri používaní zázračnej zóny ako priestoru na uskladnenie mäsa, môže sa mäso alebo ryby pokaziť a preto by mali byť mäso a ryby držané v F priestore.
- Ak sa otvoria dvere na R priestore, zažne sa svetlo na vybranom štátute a pri zatvorení sa vypne.
- (Zelenina/Ovocie)→ (Studené uskladnenie počas udržiavania vlhkosti)→ (Mäso) je sekvenčne opakované kedykoľvek je stlačené tlačidlo "Voľby".

## Zázračná zóna (Platí len pre niektoré modely)

### Pri odstraňovaní zázračnej zóny

- Najskôr odstráňte nádobu na zeleninu.
- Po opatrnom zdvihnutí puzdra zázračnej zóny (①), siahnite dnu a vyťahnite.

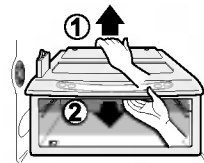

### Pri inštalácii zázračnej zóny

- Upuzdro zázračnej zóny na okraj (①) a jemne zasuníte (②).
- Pri použité sily by sa mohli poškodiť styčné časti.

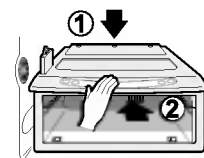

## Umiestnenie potravín

(Pozrite si časť identifikácia častí)

### Držiak na víno

Skladovanie vína.

### Zásuvka na drobné potraviny

Uskladnenie malých potravín ako chleba, malého občerstvenia, atď.

### Polica mraziaceho oddelenia

Skladujte rôzne mrazené potraviny ako mäso, ryby, zmrzlinu, mrazené ľahké jedlá, atď.

### Polica do dverí mraziaceho oddelenia

- Skladujte malé balené mrazené potraviny.
- Ako sa dvere otvoria teplota sa pravdepodobne zvýši. Takže neskladujte dlhodobé potraviny ako zmrzlinu, atď.

### Zásuvka mraziaceho oddelenia

- Skladujte mäso, ryby, kura, atď.. po zabalení do tenkej fólii.
- Skladujte suché.

### Kútik mliečnych výrobkov

Skladujte mliečne produkty ako maslo, syry, atď.

### Nádoba na vajcia Priehradka na občerstvenie

Uložte túto nádobu na vajcia na správne miesto.

### Polica chladiaceho oddelenia

Skladujte často používané potraviny ako nápoje, atď.

### Polica do dverí chladiaceho oddelenia

Skladujte prílohy alebo iné potraviny v riadnej vzdialenosti.

### Zásuvka na zeleninu

Skladujte malé balené potraviny alebo nápoje ako mlieko, džús, pivo, atď.

### Zásuvka na zeleninu /zásuvka na mäso

Skladujte zeleninu a ovocie.

### Kútik konverzie

Skladujte zeleninu, ovocie, mäso na rozmrazenie, surové ryby, atď.. nastavenie spínača konverzie podľa potreby. Skontrolujte nastavenie spínača konverzie pred uskladnením potravín.

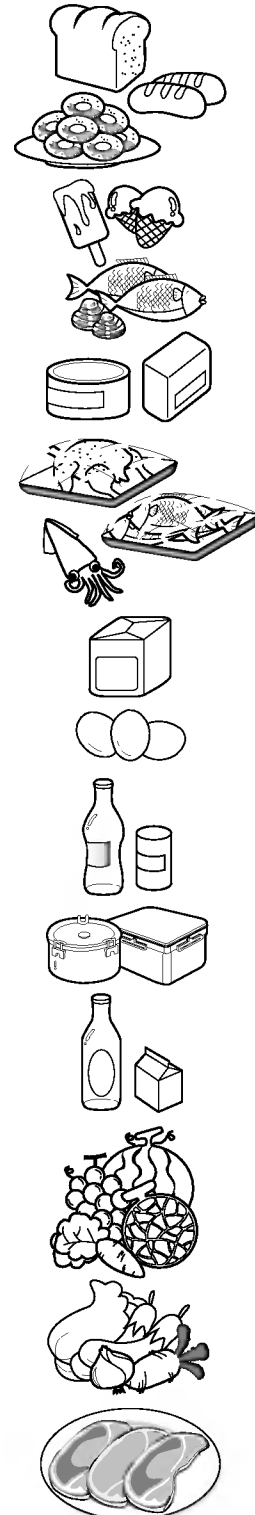

## Skladovanie potravín

- Skladujte čerstvé potraviny v chladiacom oddelení. Ako sú potraviny mrazené a rozpúšťané je dôležitým faktorom pri udržiavaní čerstvosti a chute.
- Neskladujte potraviny, ktoré sa ľahko pokazia pri nízkych teplotách, ako napríklad banány a melóny.
- Nechajte horúce jedlo vychladnúť pred tým, ako ho uskladníte, vkladanie horúceho jedla do chladničky môže pokaziť iné potraviny a spôsobiť zvýšenú spotrebu energie.
- Pri uskladnení potravín, zakryte ich vinylovým obalom alebo ich skladujte v nádobách s vrchnákom. Toto zabraňuje vyparovaniu sa vlhkosti a pomáha udržiavať chuť a živiny.
- Neblokujte vetracie otvory potravinami. Plynulá cirkulácia chladeného vzduchu udržiava vyrovnanú teplotu v chladničke.
- Neotvárajte dvere často. Otváranie dverí vpúšťa do vnútra teplý vzduch a spôsobuje rast teploty.
- Nikdy neskladujte na policike na dverách príliš veľa potravín pretože sa môžu zaprieť o vnútorné police a brániť riadnemu uzavretiu dverí.

### Mraziace oddelenie

- Neskladujte fľaše v mraziacom oddelení – môžu prasknúť keď zamrznú.
  - Nemrazte potraviny, ktoré už boli rozmrazené. Toto spôsobuje stratu chute a živín.
  - Pri skladovaní mrazených potravín ako zmrzliny na dlhšie obdobie, umiestnite ich na policu nie na policu vo dverách.
  - Nedotýkajte sa studených potravín alebo nádob – hlavne kovových - mokkými rukami a nekladajte sklenené výrobky do mraziaceho oddelenia.
- Preto môžete mať omrzliny a taktiež môžu prasknúť, keď je ich vnútro zamrznuté, spôsobujú osobné poranenie.

### Chladiace oddelenie

- Nevkladajte vlhké potraviny na vrchné police chladničky, mohli by zamrznúť pri kontakte s chladným vzduchom.
- Vždy pred uložením do chladničky potraviny očistite. Zelenina a ovocie by mali byť umyté a vysušené a balené potraviny by mali byť osušené, aby sa predišlo kazeniu susediacich potravín.
- Pri skladovaní vajec na ich odkladacej policike alebo nádobe sa ubezpečte, či sú čerstvé a vždy ich skladujte v stojatej polohe, ktorá ich udrží čerstvé dlhšie.

#### POZNÁMKA

- Ak držíte chladničku na teplom a vlhkom mieste, časté otváranie dverí alebo skladovanie väčšieho množstva zeleniny môže spôsobiť orosenie, ktoré nemá vplyv na jej výkon. Odstráňte rosu utierkou.

## Ako demontovať časti

### POZNÁMKA

- Demontáž je vykonaná v opačnom poradí ako montáž. Uistite sa, že ste odpojili prípojnú zástrčku pred demontážou a montážou. Nikdy nepoužívajte nadmernú silu na demontáž častí. Časti sa môžu poškodiť.

#### Svietidlo mraziaceho oddelenia

Oddel'te svietidlo tak, že ho vyfahujete (③) zatiaľ čo poklepkávate (①) a otáčate (②) kryt svietidla. Otočte žiarovku proti smeru hodinových ručičiek. Max. 40 W žiarovka sa používa pre chladničku a môže byť zakúpená v servisnom centre.

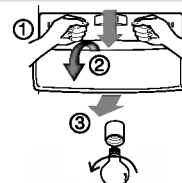

#### Svietidlo výdajného automatu

Oddel'te svietidlo tak, že ho vytiahnete a potom odstráňte svietidlo. Max. 15 W žiarovka sa používa pre chladničku a môže byť zakúpená v servisnom centre.



#### Polica mraziaceho oddelenia

Na odstránenie police nadvihnite ľavú stranu police, zatlačte ju smerom (①), nadvihnite pravú časť smerom (②) a potom vytiahnite.

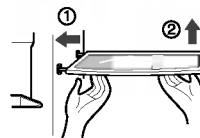

#### Polička do dverí a upevnenie

Zdvihnite poličku na dverách držiac obe strany (①) a vytiahnite (②) smerom.

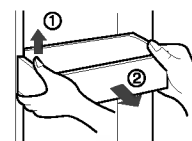

#### Extra priestor

Nadvihnite extra priestor (①) a vztiahnite (②) smerom.

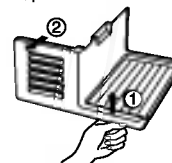

#### Zásobník ľadu

Držte zásobník ľadu tak, ako je to zobrazené na obrázku vpravo a vytiahnite (①) zakiaľ ho trochu nadvihujete (②).

- Nedoporučuje sa demontovať zásobník ľadu pokiaľ to nie je nevyhnutné.
- Používajte obe ruky pri odstraňovaní zásobníka ľadu, aby vám nevykĺzol na podlahu.
- Ak zásobník ľadu riadne neseď, jemne otočte otočné zariadenie.

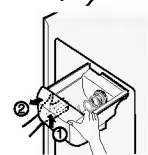

#### Po použití výdajného automatu

Zberač vody nemá samodvodňovaciu funkciu. Takže by mal byť čistený pravidelne. Odstráňte kryt vytiahnutím prednej časti krytu zberača vody a vysušte ho handričkou.

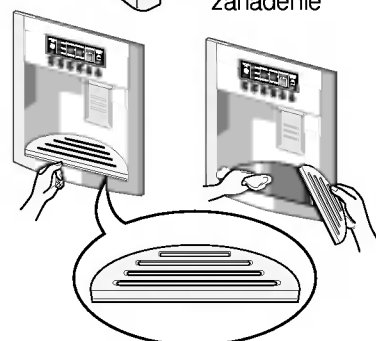

### Osvetlenie v chladiacom oddelení

Na odstránenie krytu osvetlenia zatlačte výčnelok pod lampou dopredu a vytiahnite kryt lampy.

Otočte žiarovku proti smeru hodinových ručičiek. Max. 40 W žiarovka sa používa pre chladičku a môže byť zakúpená v servisnom centre.

### Priehradka na občerstvenie

- Oddelte nádobu (①) smerom hore.
- Oddelte hornú poličku priehradky na občerstvenie a potom vytiahnite kryt priehradky (②).
- Priehradka na občerstvenie môže byť odstránená potiahnutím smerom nahor.

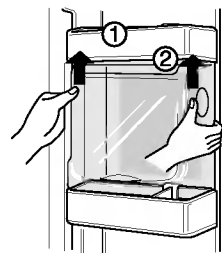

#### POZNÁMKA

- Ubezpečte sa, že ste odstránili časti z dvier chladničky, keď vyťahujete oddelenie na zeleninu, zásuvku na drobné občerstvenie a kryt priehradky na občerstvenie.

### Kryt oddelenia na zeleninu

- Na odstránenie krytu oddelenia na zeleninu, vytiahnite oddelenie na zeleninu kúsok dopredu ①, zdvihnite prednú časť krytu oddelenia na zeleninu ako je to zobrazené ② a vytiahnite.

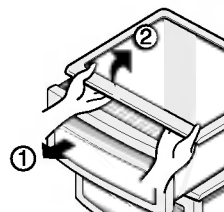

### Výrobník ľadu

- Vypnite spínač výrobníka ľadu (off) po odstránení **Extra priestoru**, ak idete na dlhšiu dovolenku alebo keď nepoužívate ľad. Ak chcete použiť ľad zapnite spínač výrobníka ľadu (on).

## Všeobecné informácie

### Dovolenkový čas

Počas priemerne dlhých dovolení, bude pravdepodobne najlepšie nechať chladničku v prevádzke. Umiestnite predmety, ktoré sa môžu zamraziť do mrazničky pre dlhšiu trvanlivosť.

Ak plánujete vypnutie chladničky, vyberte všetky potraviny, odpojte prípojný kábel, dôkladne vyčistite vnútro a nechajte každé dvere OTVORENÉ aby sa predišlo vytvoreniu pachu.

### Výpadok prúdu

Väčšina výpadkov prúdu, ktoré sú opravené v priebehu hodiny alebo dvoch neovplyvnia teploty vo vašej chladničke.

Avšak, mali by ste obmedziť počet otvorení dverí na minimum v čase výpadku prúdu.

### Keď sa sťahujete

Odstráňte alebo bezpečne upevnite všetky voľné predmety vo vnútri chladničky. Aby sa vyhlo poškodeniu skrutiek nastavenia výšky, zaskrutkujte ich až po základňu.

### Protikondenzačné potrubie

Vonkajšia stena skrine chladničky sa môže niekedy prehriať, hlavne hneď po inštalácii.

Neznepokojte sa. Toto je spôsobené protikondenzačným potrubím, ktoré čerpá teplé chladiivo, aby sa predišlo "poteniu" na vonkajšej strane skrine.

## Čistenie

Je dôležité, aby vaša chladnička bola udržiavaná čistá, aby sa predišlo nechceným pachom. Rozsypané jedlo by malo byť okamžite utreté, keďže by mohlo skysnúť a poškvrniť plastické povrchy, ak sa nechá usadiť.

### Zovňajšok

Použite vlažnú vodu zriedenú s jemným mydlom alebo saponátom na vyčistenie trvalej povrchovej úpravy vašej chladničky.

Poutierajte čistou vlhkou handrou a potom osušte.

### Vnútrajšok

Doporučuje sa pravidelné čistenie. Umyte všetky oddelenia s roztokom jedlej sódy alebo jemného saponátu a teplej vody. Opláchnite a osušte.

### Po vyčistení

Prosím overte si, či je nie je prípojný kábel poškodený, zástrčka nie je prehriata alebo či je zástrčka správne zastrčená do elektrickej zásuvky.

### Upozornenie

Vždy odstráňte prípojný kábel z elektrickej zástrčky na stene pred čistením v blízkosti elektrických súčiastok (lampy, spínače, regulátory, atď.).

Vytrite nadmernú vlhkosť špongiou alebo handrou, aby sa zabránilo vode alebo inej kvapaline preniknúť do akejkoľvek elektrickej časti a spôsobiť úraz elektrickým prúdom.

Nikdy nepoužívajte kovové čistiace podušky, kefy, hrubé brúsne čistiadlá, silné alkalické roztoky, zápalné alebo toxické čistiace kvapaliny na akomkoľvek povrchu.

Nedotýkajte sa zamrznutých povrchov mokkými alebo vlhkými rukami, pretože vlhké predmety sa prilepia na extrémne chladné povrchy.

## Riešenie problémov

Pred ohlásením servisu si prezrite tento zoznam. Môže vám to ušetriť čas ale aj peniaze. Tento zoznam zahŕňa bežné udalosti, ktoré nie sú dôsledkom chybnjej výroby alebo materiálov na tomto prístroji.

Udalosť	Možná príčina	Riešenie
<b>Prevádzka chladničky</b>		
<b>Kompresor chladničky nefunguje.</b>	Regulátor chladničky je vypnutý.	Nastavte regulátor chladničky. Vid' nastavenie regulátora.
	Chladnička je v rozmrazovacom cykle.	Toto je normálne pri chladničkách s plne automatickým rozmrazovaním. Rozmrazovací cyklus sa vyskytuje pravidelne.
	Zástrčka je vytiahnutá.	Uistite sa, či je zástrčka zasunutá v zásuvke.
	Výpadok prúdu. Skontrolujte domáce svetlá.	Zavolajte miestnej elektrickej spoločnosti.
<b>Chladnička beží príliš veľa alebo príliš dlho</b>	Chladnička je väčšia ako vaša predchádzajúca.	Toto je normálne. Väčšie, výkonnejšie jednotky bežia dlhšie v týchto podmienkach.
	Izbová teplota alebo vonkajšie počasie je horúce.	Je normálne, že chladnička pracuje dlhšie za týchto podmienok.
	Chladnička bola nedávno odpojená na určitú dobu.	Trvá niekoľko hodín, kým chladnička úplne vychladne.
	Väčšie množstvo teplého alebo horúceho jedla bolo nedávno uskladnené.	Teplé jedlo spôsobí, že chladnička beží dlhšie až pokiaľ nie je dosiahnutá požadovaná teplota.
	Dvere sú otvárané príliš často alebo príliš dlho.	Ak do chladničky vnikne teplý vzduch, spôsobí že chladnička beží dlhšie. Otvárajte dvere menej často.
	Dvere chladničky alebo mrazničky môžu byť pootvorené.	Uistite sa, že je chladnička vyrovnaná. Držte potraviny a nádoby tak, aby neblokovali dvere. Vid' časť s problémom OTVÁRANIE/ZATVÁRANIE dverí.
	Regulátor chladničky je nastavený na príliš chladno.	Nastavte regulátor chladničky na teplejšie nastavenie až pokiaľ teplota chladničky nie je uspokojivá.
	Tesnenie chladničky alebo mrazničky je špinavé, opotrebované, prasknuté alebo zle nasadené.	Vyčistite alebo vymeňte tesnenie. Únik cez tesnenie dverí zapríčiňuje dlhší chod chladničky, aby sa udržali požadované teploty.
	Termostat udržuje chladničku v konštantnej teplote.	Toto je normálne. Chladnička sa zapína a vypína, aby udržala konštantnú teplotu.

Udalosť	Možná príčina	Riešenie
Kompresor chladničky nefunguje.	Termostat udržuje chladničku v konštantnej teplote.	Toto je normálne. Chladnička sa zapína a vypína, aby udržala konštantnú teplotu.
<b>Teploty sú príliš nízke</b>		
Teplota v mrazničke je príliš nízka, ale teplota chladničky je uspokojivá.	Regulátor mrazničky je nastavený na príliš chladno	Nastavte regulátor mrazničky na teplejšie nastavenie až pokiaľ mraznička nedosiahne uspokojivú teplotu.
Teplota v chladničke je príliš nízka a teplota v mrazničke je uspokojivá.	Regulátor chladničky je nastavený na príliš chladno.	Nastavte regulátor chladničky na teplejšie nastavenie
Potraviny uskladnené v zásuvkách zamrzá.	Regulátor chladničky je nastavený na príliš chladno.	Vid' riešenie vyššie.
Mäso uskladnené v zásuvke čerstvého mäsa mrzne.	Mäso by malo byť uskladnené pri teplote tesne pod bodom mrznutia vody (32°F, 0 °C) pre maximálny čas čerstvého uskladnenia.	Je normálne, že ľadové kryštály sformujú z dôvodu obsahu vlhkosti v mäse.
<b>Teplota je príliš vysoká</b>		
Teplota v chladničke alebo mrazničke je príliš vysoká.	Regulátor mrazničky je nastavený na príliš teplo.	Nastavte regulátor mrazničky alebo chladničky na chladnejšie nastavenie až pokiaľ nie je teplota chladničky alebo mrazničky uspokojivá.
	Regulátor chladničky je nastavený na príliš teplo. Regulátor chladničky má určitý vplyv na teplotu mrazničky.	Nastavte regulátor mrazničky alebo chladničky na chladnejšie nastavenie až pokiaľ nie je teplota chladničky alebo mrazničky uspokojivá.
	Dvere sú otvorené príliš často a príliš dlho.	Ak do chladničky/mrazničky vnikne teplý vzduch, spôsobí že chladnička beží dlhšie. Otvárajte dvere menej často.
	Dvere sú pootvorené.	Zavrite dvere úplne.
	Väčšie množstvo teplého alebo horúceho jedla bolo nedávno uskladnené.	Počkajte pokiaľ chladnička alebo mraznička nedosiahne zvolenú teplotu.
	Chladnička bola nedávno odpojená na určitú dobu.	Chladnička potrebuje niekoľko hodín, aby úplne vychladla.
Teplota v chladničke je príliš vysoká ale teplota mrazničky je uspokojivá.	Regulátor chladničky je nastavený na príliš teplo.	Nastavte regulátor chladničky na chladnejšie nastavenie.



Udalosť	Možná príčina	Riešenie
<b>Zvuk a hluk</b>		
<b>Hlasnejšie zvukové hladiny pri chode chladničky.</b>	Dnešné chladničky majú zvýšenú skladovaciu kapacitu a udržia viac vyrovnané teploty.	Je normálne, že sú hladiny zvuky vyššie.
<b>Hlasnejšie zvukové hladiny pri chode kompresora.</b>	Chladnička beží pri vyšších tlakoch počas spustenia v zapnutom cykle.	Toto je normálne. Zvuk sa vyrovná ako chladnička pokračuje v prevádzke.
<b>Vibrácie alebo hlučný zvuk.</b>	Podlaha nie je rovná alebo slabá. Chladnička sa kýva na podlahe, keď sa jemne pohne.	Ubezpečte sa, že je podlaha vyrovnaná a pevná môže adekvátne udržať chladničku.
	Predmety umiestnené na vrchu chladničky vibrujú.	Odložte predmety.
	Riad vibruje na policiach v chladničke.	Je normálne, že riad trochu vibruje. Riad trochu posuňte. Uistite sa, že je chladnička vyrovnaná a pevne umiestnená na podlahe.
	Chladnička sa dotýka stien alebo skriň.	Posuňte chladničku tak, aby sa nedotýkala stien alebo chladničky.
<b>Voda /Vlhkosť /Ľad vo vnútri chladničky</b>		
<b>Vlhkosť sa zráža na vnútorných stenách chladničky.</b>	Počasie je horúce a vlhké, čo zvyšuje rýchlosť tvorenia sa námrazy a vnútorné potenie.	Toto je normálne.
	Dvere sú pootvorené.	Vid' problémovú sekciu otváranie/zatváranie dverí.
	Dvere sú otvárané príliš často alebo príliš dlhé.	Otvárajte dvere menej často.
<b>Voda /Vlhkosť /Ľad zvonka chladničky</b>		
<b>Vlhkosť sa zráža na vonkajšej strane chladničky alebo medzi dverami.</b>	Je vlhké počasie.	Toto je normálne pri vlhkom počasí. Keď je vlhkosť nižšia, vlha by mala zmiznúť.
	Dvere sú pootvorené, spôsobujúc, že chladný vzduch z vnútra chladničky sa zráža s teplým zvonka.	Tento raz zavrite dvere úplne.

Udalosť	Možná príčina	Riešenie
<b>Pachy v chladničke</b>	Vnútrajšok by mal byť vyčistený.	Vyčistíte vnútrajšok špongiou, teplou vodou a jedlou sódou.
	V chladničke sú potraviny so silným pachom.	Úplne zakryte potraviny.
	Niektoré nádoby a baliace materiály vytvárajú zápachy.	Použite inú nádobu alebo značku baliacich materiálov.
<b>Otváranie/Zatváranie dverí /zásuviek</b>		
<b>Dvere sa nedajú zavrieť.</b>	Balenie potravín zabraňuje zavretiu dverí. Dvere sú zavreté príliš silno, spôsobujú pootvorenie iných dverí.	Presuňte balíky, ktoré bránia zavretiu dverí.
<b>Dvere sa nedajú zavrieť.</b>	Chladnička nie je vyrovnaná. Kýva sa na podlahe, keď sa jemne pohne.	Zavrite oboje dvere opatrne.
	Podlaha je nerovná alebo slabá.	Nastavte skrutku nastavenia výšky.
	Chladnička sa kýva na podlahe, keď sa jemne pohne.	Ubezpečte sa, že je podlaha vyrovnaná a môže adekvátne udržať chladničku. Kontaktujte stolára, aby opravil prehýbajúcu sa alebo naklonenú podlahu.
	Chladnička sa dotýka stien alebo skriň.	Presuňte chladničku.
<b>Zásuvky sa ťažko pohybujú.</b>	Potraviny sa dotýkajú políc na vrchu zásuvky.	Držte v zásuvke menej potravín.
	Dráha, po ktorej sa zásuvka posúva je znečistený.	Vyčistite zásuvku a dráhu.
<b>Výdajný automat</b>		
<b>Výdajník nevydáva ľad</b>	Zásobník ľadu je prázdny.	Keď je do zásobníka spustená prvá dávka vyrobeného ľadu, výdajník by mal fungovať.
	Teplota mrazničky je nastavená na príliš teplo.	Otočte regulátor mrazničky na vyšší stupeň, takže budú vyrobené kocky ľadu. Keď je vyrobená prvá dávka ľadu, výdajník by mal fungovať.
	Ventil domáceho prívodu vody nie je otvorený.	Otvorte ventil domáceho prívodu vody a nechajte dostatok času na výrobu ľadu. Keď je ľad vyrobený, výdajník by mal fungovať.
	Dvere chladničky alebo mrazničky nie sú zavreté.	Ubezpečte sa, že sú oboje dvere zavreté.

Udalosť	Možná príčina	Riešenie
<b>Výdajník nevydáva ľad.</b>	Ľad sa roztopil a zamrzol okolo špirále z dôvodu nie častého používania, teplotné výkyvy a/alebo výpadky prúdu.	Vyberte zásobník ľadu a roztopte obsah. Vyčistite zásobník, vytrite dosucha a vráťte ho do správnej polohy. Keď je vyrobený nový ľad, výdajník by mal fungovať.
<b>Výdajník ľadu je zablokovaný.</b>	Ľadové kocky sú zablokované medzi výrobnikom ľadu a zadnou časťou zásobníka.	Odstráňte kocky ľadu, ktoré blokujú výdajník.
	Kocky ľadu zamrzli dohromady.	Používajte výdajník často, aby kocky nezmrzli dohromady.
	Kocky ľadu, ktoré boli kúpené alebo vyrobené iným spôsobom boli použité vo výdajníku.	Len kocky ľadu vyrobené výrobnikom ľadu by mali byť používané vo výdajnom automate.
<b>Výdajník nevydáva vodu.</b>	Ventil domáceho prívodu vody nie je otvorený. Vid' problém "Výrobiteľ ľadu nevyrába žiadny ľad."	Otvorte ventil domáceho prívodu vody.
	Dvere chladničky alebo mrazničky nie sú zavreté.	Ubezpečte sa, že sú oboje dvere zavreté.
<b>Voda má zvláštnu chuť a/alebo pach.</b>	Voda bola v zásobníku príliš dlho.	Načerpajte a vylejte 7 pohárov vody na upravenie prívodu. Načerpajte a vylejte dodatočných 7 pohárov na úplné vypláchnutie zásobníka.
	Jednotka nie je riadne pripojená na prívod vody.	Pripojte jednotku k prívodu studenej vody, ktorá privádza vodu do kuchynského vodovodu.
<b>Zvuk padajúceho ľadu</b>	Tento zvuk je bežne vydávaný, keď automaticky vyrobený ľad spadne do zásobníka ľadu. Hlasitosť sa môže odlišovať podľa umiestnenia chladničky.	
<b>Zvuk dodávky vody</b>	Tento zvuk je bežne vydávaný, keď je do výrobníka ľadu dodávaná voda po vypustení automaticky vyrobeného ľadu.	
<b>Iné</b>	Prosím podrobne si prečítajte 'Automatický výrobiteľ ľadu a výdajný automat' v tomto manuály.	

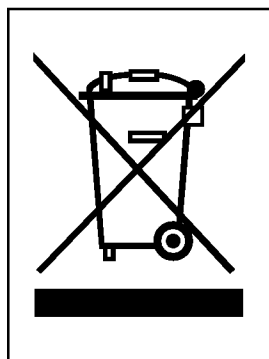

#### LIKVIDÁCIA VÁŠHO STARÉHO ZARIADENIA

1. Keď je k produktu pripojený symbol prekríženého kolesového vozíka znamená to, že produkt je pokrytý Európskou smernicou 2002/96/EC.
2. Všetky elektrické alebo elektronické produkty by mali byť zlikvidované oddelene od mestského odpadového prúdu cez dezignované zberné zariadenia určené vládou alebo miestnymi orgánmi.
3. Správna likvidácia vášho starého prístroja pomôže predísť možným negatívnym dopadom na životné prostredie a ľudské zdravie.
4. Pre podrobnejšie informácie o likvidácii vášho starého prístroja, prosím kontaktujte váš mestský úrad, službu likvidácie odpadu alebo obchod, kde ste zakúpili tento produkt.

