



Dovozce do ČR a SR:

LG Electronics CZ, s.r.o.
Zlatý Anděl - Nádražní 23/344
151 34 Praha 5
Česká republika
www.lgecz.cz
e-mail: info@lgecz.cz
tel.: +420 234 094 600



WD-10391(6)TD
WD-12391(6)TD
WD-14391(6)TD

AUTOMATICKÁ PRAČKA s předním plněním

Díky za zakoupení této plně automatické pračky zn.LG.
Přečtěte si prosím pečlivě tento „Návod k obsluze“ ;
poskytne Vám pokyny k bezpečné instalaci, používání a
údržbě. Uschovejte pro případnou budoucí potřebu.
Poznamenejte si konkrétní typ zakoupené pračky (model)
a výrobní číslo (Serial Number - S/N)

AUTOMATICKÁ PRAČKA s plněním spredu

Ďakujeme za zakúpenie tejto plne automatickej práčky zn. LG.
Prečítajte si prosím starostlivo tento „Návod na obsluhu“;
poskytne vám pokyny na bezpečnú inštaláciu, používanie
a údržbu. Uschovajte pre prípadnú budúcu potrebu.
Poznamenajte si konkrétny typ zakúpenej práčky (model)
a výrobné číslo (Serial number - S/N)

C HARAKTERISTIKA



■ Ochrana proti pomačkání

Pomačkání prádla je minimalizováno střídáním rotace bubnu.



■ Hospodárnější, inteligentní systém praní

Inteligentní systém praní zjišťuje velikost náplně a teplotu vody a podle toho optimalizuje úroveň (množství) vody a dobu praní, čím minimalizuje spotřebu el.energie a vody.



■ Dětská pojistka

Dětský pojistka zabraňuje, aby děti nemohly během provozu pračky stisknutím kteréhokoliv tlačítka změnit nastavený program praní.



■ Systém ovládání rychlosti otáčení bubnu s nízkým hlukem

Snímáním množství náplně a vyvážením skutečně minimalizuje úroveň hluku při odstředování.



■ Automatické opětovné spuštění

Pokud se pračka vypne v důsledku výpadku v dodávce el.energie, po obnovení dodávky el.energie se znova spustí automaticky od místa programu, kde se zastavila.

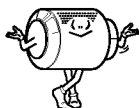

■ Systém přímého pohonu bubnu

Moderní bezkartáčkový stejnosměrný elektromotor pohání buben přímo, bez řemene a řemenice.

O BSAH

Provozně-bezpečnostní upozornění.....	3
Technické údaje	4
Instalace	5
Příprava před praním.....	10
Přidávání pracích prostředků.....	11
Funkce	12
Používání pračky	13
Údržba a ošetřování pračky.....	20
Než zavoláte odborný servis	23
Záruční podmínky	26

P rovozně-bezpečnostní upozornění



Výstraha !

Informace a pokyny, uvedené v tomto návodu musí být dodrženy pro provozní bezpečnost osob, k minimalizaci rizika požáru nebo výbuchu, úrazu elektrickým proudem nebo k ochraně vůči poškození majetku, zdraví nebo ztrátě života.

DŮLEŽITÉ BEZPEČNOSTNÍ POKYNY

Výstraha : K minimalizaci rizika požáru, úrazu elektrickým proudem, poškození zdraví osob používajících pračku, dodržujte základní pokyny, včetně následujících:

- Pračku neinstalujte v místech, kde by byla vystavena působení povětrnostních vlivů
- Nepokoušejte se zasahovat do ovládacích prvků
- Neopravujte nebo nevyměňujte žádné díly pračky, ani nedělejte žádné servisní práce, pokud to není zvlášť doporučeno v pokynech pro údržbu uživatelem nebo v pokynech pro opravu uživatelem, kterým rozumí a má k jejich provedení odborné zkušenosti.
- V bezprostřední blízkosti pračky a v jejím okolí neskladujte hořlavé materiály, jako cupanina, papír, hadry, chemikálie, atd.
- Přísný dozor je nutný při používání pračky dětmi nebo v jejich blízkosti. Nedovolte, aby si děti hrály na pračce, s pračkou nebo uvnitř ní, ani s jinými spotřebiči.
- Nenechávejte otevřeny dvířka plnicího otvoru. Otevřená dvířka lákají děti houpat se na nich nebo vlézt dovnitř pračky.
- Nikdy nesahejte dovnitř pračky, pokud je buben v pohybu. Počkejte, až se buben úplně zastaví.
- Praní může snížit účinnost úpravy prádla snižující jeho hořlavost.
- V pračce neperte nebo neodstředějte textilie, které byly čišťeny, namočený nebo potřísněny hořlavými nebo výbušnými látkami (jako je vosk, oleje, barvy, benzin, odmašťovací kapaliny, roztoky pro suché čištění, petrolej, atd.) – mohou se vznítit nebo explodovat. Olej může zůstat v bubnu během celého cyklu, což bude mít za následek požár při sušení. Proto do pračky nevkládejte oděvy potřísněné olejem.
- Pečlivě dodržujte pokyny k praní a zacházení s textiliemi (symboly praní, čištění) od výrobce textilie.
- Dvířka pračky nezavírejte přibouchnutím, ani se je násilím nesnažte otevřít, jsou-li uzamčené. Pračka se tak může poškodit.
- Ke snížení možnosti rizika úrazu elektrickým proudem vytáhněte vidlici síťové šňůry ze zásuvky nebo odpojte pračku z el.sítě vyšroubováním pojistky nebo vypnutím jističe v bytovém (domovním) rozvaděči před každým čištěním nebo údržbou pračky.
- Nikdy se nepokoušejte provozovat pračku, byla-li poškozená, má vadné funkce, je částečně rozebraná nebo má chybějící nebo zlomené díly, včetně poškozené síťové šňůry s vidlicí.
- Pokud došlo k zaplavení výrobku vodou, kontaktujte prosím servisní středisko. Riziko úrazu elektrickým proudem a požáru.

NÁSLEDUJÍCÍ POKYNY USCHOVEJTE

POKYNY K UZEMNĚNÍ

Tato pračka musí být uzemněna. V případě závady nebo selhání činnosti uzemnění snižuje riziko úrazu elektrickým proudem tím, že umožní projít el.proudu cestou nejmenšího odporu. Tato pračka je vybavena síťovou šňůrou s ochranným uzemňovacím vodičem a vidlicí s ochranným kolíkem. Vidlici se může zasouvat pouze do odborně instalované zemněné zásuvky odpovídající všem místním předpisům a nařízením.

- Nepoužívejte žádné rozdvojkы, „tzv. zlodějky“ a jiné typy síťových rozbočovačů, které nejsou uzemněny, nebo jakkoliv uzemnění obcházejí.
- Nejste-li si jisti, že máte zásuvky správně zemněné, poraďte se v odborné elektrotechnické instalační firmě.

VÝSTRAHA : Nesprávné připojení zemnicího vodiče pračky může způsobit úraz el.proudem. Jste-li na pochybách, je-li pračka správně zemněna, nechte si ji zkontrolovat odborným elektroinstalátérem nebo v servisu. Neměňte síťovou šňůru s vidlicí, dodanou s pračkou - nevyhovuje-li vidlice, musí výměnu celé šňůry provést odborný pracovník (elektrikář).

T ECHNICKÉ ÚDAJE

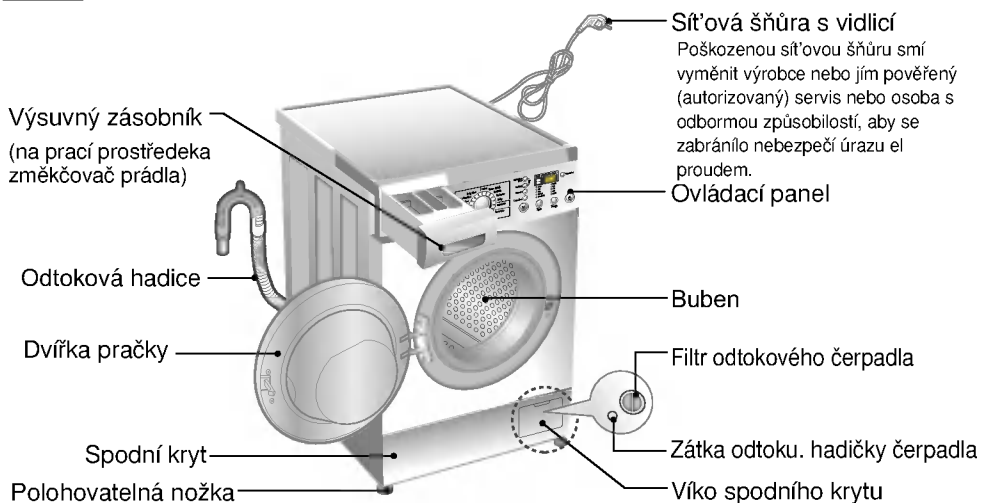

- **Název** : Automatická pračka s předním plněním
- **Napájení** : střídavé, 220 - 240 V~, 50 Hz
- **Rozměry (š x hl. x v)** : 600mm × 550mm × 850mm
- **Hmotnost** : 58 kg
- **Příkon max.** : 2100 W
- **Kapacita praní** : 7 kg prádla
- **Spotřeba vody** : 58 litrů
- **Povolený tlak vody** : 30 kPa ~1MPa
- **Otáčky odstředování** : Bez odstředění / 400 / 800 / 1200 **[WD-12391(6)TD]**
 Bez odstředění / 400 / 800 / 1400 **[WD-14391(6)TD]**
 Bez odstředění / 400 / 800 / 1000 **[WD-10391(6)TD]**

■ **Informace pro zákazníka.**

Hlučnost dle Evropské normy :
 - norma EN 60704-2-4 71dB(A)

* Změny vnějšího provedení (vzhledu) a technických údajů za účelem zvýšení jakosti, vyhrazeny.

■ **Příslušenství**

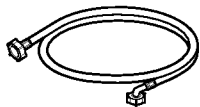

Hadice přívodu vody (1 ks)



Montážní klíč

I nstalace

Pračku instalujte nebo uložte na místě, kde nebude vystavena teplotám pod bodem mrazu, ani vystavena povětrnostním vlivům.

Pračka musí být spolehlivě uzemněna podle všech platných předpisů a nařízení.

Otvory v základně pračky nesmí být zakryty kobercem, pokud je pračka instalovaná na podlaze pokryté kobercem.

V zemích, kde jsou oblasti, které mohou být zamořeny šváby nebo jiným hmyzem, věnujte zvláštní pozornost tomu, aby zařízení a jeho okolí bylo trvale udržováno v čistotě.

Jakékoliv poškození, které může být způsobeno šváby nebo jiným hmyzem, nebude kryto zárukou na zařízení.

■ Vybalení

- Před použitím pračky je zapotřebí odstranit obal a veškeré přepravní šrouby.

- ☞ Při vyjímání spodní části pračky z obalu odstraňte přídatnou opěrku uprostřed dolní části obalu.

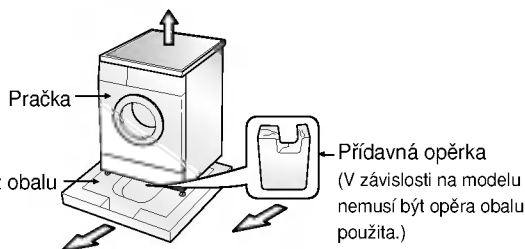

■ Transportní šrouby

Spotřebič zajištěn transportními šrouby, k ochraně před poškozením během přepravy.

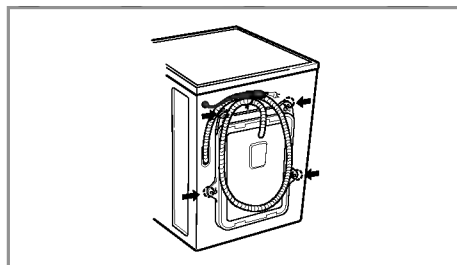

1. K ochraně před poškozením vnitřních částí během přepravy, jsou tyto zajištěny 4 šrouby. Před uvedením pračky do provozu odstraňte tyto šrouby spolu s pryžovými zátkami.

- Pokud by šrouby nebyly odstraněny, způsobí velký hluk, vibrace a závady v činnosti při uvedení do provozu.

2. Odšroubujte 4 šrouby pomocí montážního klíče, dodaného v příslušenství.

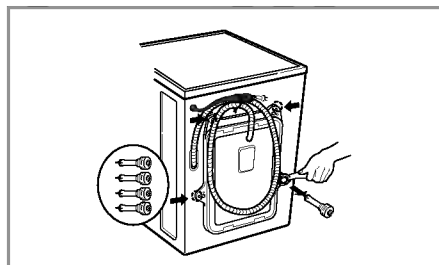

3. 4 šrouby vytáhněte spolu s pryžovými zátkami, mírným otáčením zátek. Šrouby i montážní klíč uschovejte pro možné použití v budoucnu (stěhování, přeprava do servisu apod.)

- Vždy, když je nutné pračku přepravovat, je nutné ji před přepravou zajistit šrouby.

4. Otvory po šroubech zalepte dodanými zálepkami.

■ Požadavky na místo instalace pračky

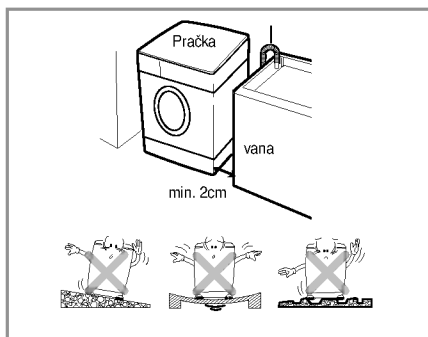

Sklon podlahy :

Povolený sklon podlahy pod pračkou je do 1°

Zásuvka el.sítě :

Musí se nacházet do 1,5 m od každé strany umístění pračky. Nepřetěžujte zásuvku připojením více než jednoho spotřebiče.

Další vzdálenosti :

Požaduje se vzdálenost od stěny, dveří a podlahy: **vzadu: 10 cm; vpravo a vlevo : 2 cm**

Nikdy nepokládejte prací prostředky na vrchní stranu pračky. Mohla by se poškodit povrchová úprava a ovládací prvky pračky.

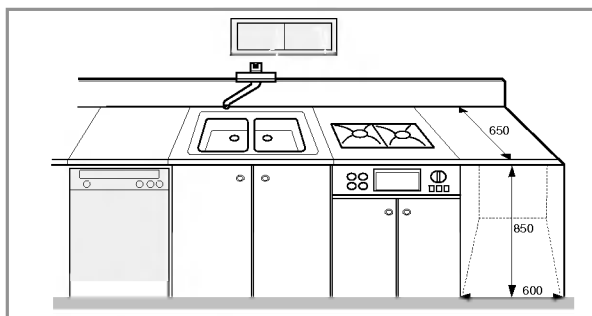

■ Umístění

Usadte pračku na rovné pevné podlaze.

Ujistěte se, že proudění vzduchu v blízkosti pračky není narušováno koberci, pokrývkami atd.

- Zásadně neupravujte nerovnosti podlahy vkládáním kusů dřeva, lepenky nebo podobného materiálu pod pračku.
- Nelze-li se vyhnout instalaci pračky v blízkosti plynového sporáku nebo běžných kamen, musí být mezi pračku a zdroj tepla vložena izolační deska (85 x 60 cm) s povrchem u topného tělesa potaženým hliníkovou fólií.
- Pračka nesmí být instalována v místnostech, kde teplota klesá pod bod mrazu.
- Zajistěte prosím, aby byla pračka po instalaci snadno přístupná technikovi pro případ opravy.
- Příloženým montážním klíčem upravte výšku všech čtyř nohou tak, aby byla pračka pevně usazena a aby mezi horní deskou pračky a pracovní deskou zůstala mezera přibližně 20 mm.

■ Elektrické připojení

1. Nepoužívejte žádné prodlužovací kabely nebo rozdvojky.
 2. Poškozenou síťovou šňůru musí vyměnit výrobce nebo pověřený (autorizovaný) servisní pracovník nebo podobná odborně způsobilá osoba, aby se zabránilo nebezpečí úrazu.
 3. Po ukončení provozu vždy vytáhněte vidlici síťové šňůry ze zásuvky a zastavte přívod vody.
 4. Pračka musí být připojena pouze k řádně uzemněné síťové zásuvce, zapojené podle platných předpisů.
 5. Pračka musí být umístěna tak, aby byla vidlice síťové šňůry zapojené v zásuvce snadno dostupná.
- Opravy pračky může provádět pouze kvalifikovaný personál. Opravy prováděné nezkušenými osobami mohou způsobit zranění nebo závažné poškození. Kontaktujte své místní servisní středisko.
 - Neinstalujte pračku v místnostech, kde by mohly teploty klesnout pod bod mrazu. Zamrzlé hadice mohou tlakem prasknout. Při teplotách pod bodem mrazu může být snížena spolehlivost elektronické řídicí jednotky.
 - Jestliže je zařízení dodáno v zimních měsících a teploty jsou pod nulou: Umístěte pračku na několik hodin v pokojové teplotě předtím, než ji uvedete do provozu.

UPOZORNĚNÍ

UPOZORNĚNÍ k napájecímu kabelu

U většiny spotřebičů se doporučuje zapojení do vyhrazeného okruhu; tzn. samostatný napájecí okruh, který napájí pouze dané zařízení a nemá žádné další výstupy nebo větvení. Pro vaši úplnou informovanost se obraťte na stránku se specifikacemi této uživatelské příručky. Nepřetěžujte síťové zástrčky. Přetížené, uvolněné nebo poškozené síťové zástrčky, prodlužovací kabely, roztržené napájecí kabely nebo poškozené nebo prasklé pojistky kabelů jsou nebezpečné. Kterákoli z těchto závad může způsobit úraz elektrickým proudem nebo požár. Pravidelně kontrolujte napájecí kabel vašeho spotřebiče a pokud jeho vzhled naznačuje poškození nebo chátřání, odpojte jej, přerušte používání spotřebiče a nechte jej nahradit příslušným náhradním dílem od autorizovaného servisu. Chraňte napájecí kabel před fyzickým i mechanickým poškozením jako je zkroutení, zauzlení, přiskřípnutí, přivření do dveří nebo šlápnutí na něj. Věnujte zvláštní pozornost přípojkám, síťovým zástrčkám a místu, kde kabel vystupuje ze spotřebiče.

■ Pračku připojte k přípojece vody pomocí nové sady hadic; již používané (staré) se nesmí používat.

■ Připojení hadice přívodu vody

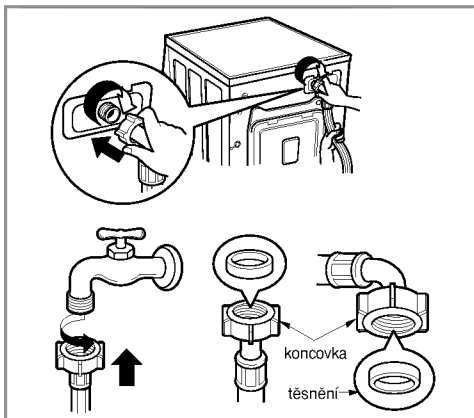

► *Plak v přívodu vody musí být v rozsahu 30kPa až 1MPa.*

► *Při připojování hadice přívodu vody ji nestahujte ani ji k přívodnímu kohoutu nešroubujte přes závit .*

► *Převyšuje-li tlak v přívodu vody 1 MPa, je nutné namontovat před přívod k pračce redukční zařízení.*

- S přívodní hadicí vody, dodanou jako příslušenství, se dodávají dvě pryžové těsnění k utěsnění šroubení na obou koncích hadice.
- Po připojení hadice zkontrolujte těsnost přívodu vody do pračky úplným otevřením kohoutu.
- Pravidelně kontrolujte stav hadice a v případě nutnosti ji vyměňte.
- Přesvědčete se, že na hadici nejsou žádné smyčky, zalomení nebo stisknutí.

I Instalace

- Toto zařízení není určeno pro použití na moři nebo pro použití v mobilních zařízeních, jako jsou karavany, letadla atd.

Pokud se stroj ponechá na delší dobu bez používání (např. přes dovolenou), uzavřete přívodní kohout, zvláště jestliže v bezprostřední blízkosti není podlahová vpust (tzv. gula).

Při přemísťování zařízení vytáhněte přívodní kabel ze zásuvky. Vyřadte z činnosti pojistku dveřního zámku, aby se zabránilo uvěznění dětí uvnitř.

Balící materiál (např. fólie, styropor) mohou být pro děti nebezpečné.

Hrozí nebezpečí zadušení!

Všechny balící materiál dobře uložte mimo dosah dětí.

■ Montáž odtokové hadice

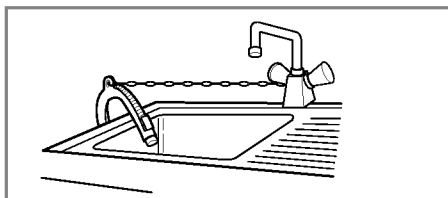
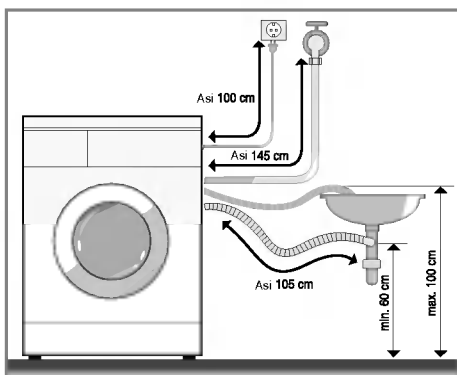
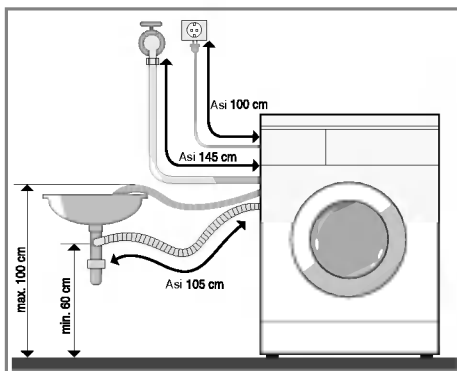

- Při montáži odtokové hadice zajistěte její koncovku lankem (řetízkem apod.) v místě zaústění do odtoku.
- Správné upevnění odtokové hadice ochrání podlahu před poškozením odtokovou vodou.

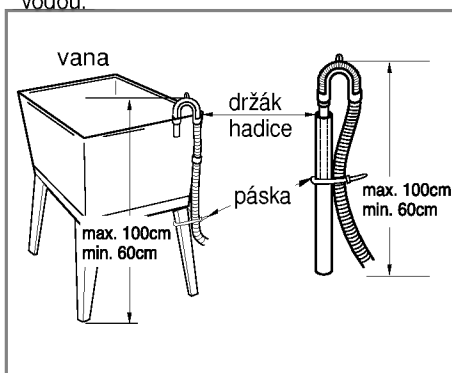

- Odtoková hadice nesmí být připojená výše než 100 cm nad podlahou.
- Odtokovou hadici je nutné správně upevnit vůči samovolnému uvolnění; únikem odtokové vody by se mohla poškodit podlaha.
- je odtoková hadice příliš dlouhá, nepokládejte ji na pračku; způsobilo by to nadměrný hluk.

I Instalace

■ Vyrovnání pračky

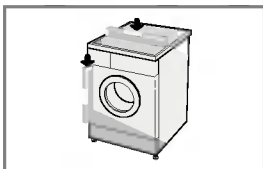

1. Správné, vodorovné a svislé ustavení pračky zamezí nadměrnému hluku a vibracím při provozu. Pračku instalujte na rovném a pevném povrchu. Podlahy, přednostně v rohu místnosti.

POZNÁMKA Dřevěné podlahy nebo podlahy zavěšeného typu mohou přispět k výrazným vibracím a chybám z nevyváženosti.

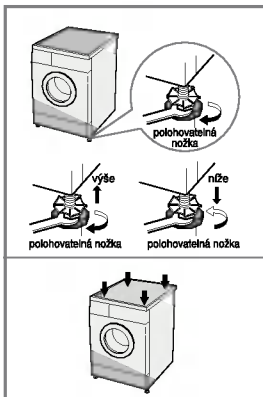

2. Není-li podlaha rovná, seřídte polohu pračky do roviny pomocí polohovacích nožek. (Pod nožky nekládejte žádné další podložky, kousky dřeva apod.). Ujistěte se, že všechny 4 nožky jsou stabilní a spočívají na podlaze. Zkontrolujte vodorovnou a svislou polohu pračky pomocí vodováhy.
* *Poté, co je pračka vyrovnána, utáhněte zajišťovací matice nahoře na základně pračky. Všechny zajišťovací matice musí být dotaženy.*

POZNÁMKA V případě, že je pračka umístěná na vyvýšené ploše, musí být bezpečně upevněna, aby se zabránilo riziku, že by mohla spadnout dolů.

* *Křížová kontrola ustavení*

Zatlačením na horní část pračky v protilehlých rozích (úhlopříčně) se pračka nesmí „houpat“ (zkontrolujte v obou směrech). Houpá-li se pračka při zatlačení na úhlopříčně protilehlé rohy, seřídte polohu (výšku nožek) znova.

■ Pevné podlahy

- Povrch podlahy, na kterou se pračka instaluje, musí být čistý, suchý a vodorovný.
- Instalujte pračku na rovnou pevnou podlahu.

■ Podlahy s dlažbou (klouzavé podlahy).

- Umístěte všechny nohy přístroje na podložku Tread Mate a zvedněte jej na vyhovující výšku. (Nastříhejte podložku Tread Mate na čtverce 70x70 mm a přilepte je na suché dlaždice v místě, kde má být přístroj umístěn.)
* *Podložka Tread Mate je z přílnavého materiálu používaného na žebříky a schody který zabraňuje sklouznutí*

■ Dřevěné podlahy

- Dřevěné podlahy jsou velmi náchylné k přenosu vibrací.
- V zájmu zamezení vibracím Vám doporučujeme navléknout na všechny čtyři nohy pryžové návleky o síle nejméně 15 mm a zajistit je nejméně dvěma podlažnicemi se šrouby.
- Je-li to možné, instalujte pračku v jednom z rohů místnosti, kde je podlaha pevnější.
- * *Nasazením pryžových návleků omezíte vibrace.*
- * *Pryžové návleky lze objednat prostřednictvím oddělení náhradních součástí LG (číslo součástí 4620ER4002B).*



Pozor!

- Správné umístění a nastavení svislé polohy pračky je předpokladem dlouhého, správného a spolehlivého provozu.
- Pračka musí být zcela svislá a musí pevně setrvalovat ve své poloze.
- Při zatížení rohů se pračka nesmí viklat.
- Povrch podlahy, na kterou se pračka instaluje, musí být čistý a nesmí obsahovat vosk ani jiná maziva.
- Nenechávejte nožky pračky zvlhnout. Jestliže nožka pračky zvlhne, může přístroj klouzat.

Příprava před praním

■ Před prvním praním

Zvolte cyklus (BAVLNA 60°C, s poloviční dávkou pracího prášku) a nechte přístroj prát bez prádla. Tím se odstraní zbytky z bubny, které tam mohly zůstat z výroby.

■ Péče o prádlo před praním

1. Nášivky na textiliích

Na textiliích vyhledejte nášivky, které obsahují informace (zpravidla ve formě symbolů) o složení textilu a doporučeném způsobu praní nebo čištění.

2. Rozdělení prádla dle druhů

Nejlépeších výsledků lze dosáhnout rozdělením prádla do náplní s vlastním pracím cyklem (programem). Různé druhy textilií vyžadují jinou teplotu vody, otáčky odstředování a tedy praní jinými způsoby. Prádlo rozdělte rovněž podle barev na tmavě zbarvené, světle zbarvené a bílé. Perte je odděleně protože se uvolňují vlákna a barva a mohou zabarvit bílé prádlo, apod. Podle možnosti perte zvlášť prádlo více ušpiněné a méně ušpiněné.

Ušpinění (Velmi špinavé, běžně ušpiněné, méně špinavé) :Rozdělte prádlo podle stupně ušpinění.
Barva (Bílá, světlá, tmavá):Rozdělte prádlo na bílé a barevné.

Vláknitost (textilie, které uvolňují vlákna a které je zachycují):Rozdělte je a perte odděleně.

3. Péče o prádlo před vložením dávky do pračky

- V jedné náplni kombinujte velké a malé kusy prádla. Nejdříve vložte velké kusy. Velkých kusů by nemělo být více než polovina náplně. Neperte jednotlivé kusy prádla. Může to způsobit nevyváženost náplně. Přidejte jeden nebo dva podobné kusy prádla.

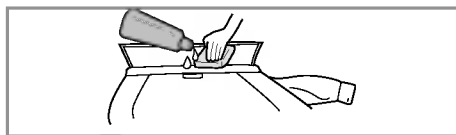
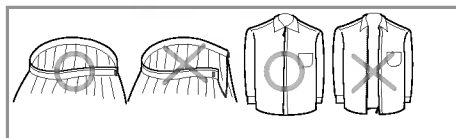
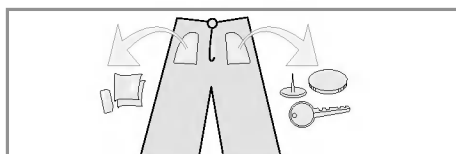

- Zkontrolujte všechny kapsy, jsou-li prázdné. Předměty, jako hřebíky, vlasové sponky, zápalky, pera, mince a klíče mohou poškodit jak prádlo, tak pračku.
- Uzavřete zdrhovadla (zipy), zapněte háčky a zavažte šňůrky, aby se nezamotaly s ostatním prádlem.
- Předběžně ošetřete špinavá místa a skvrny, na místech jako jsou límce a manžety rukávů pomocí vodního roztoku pracího prostředku a kartáčku nebo houby, za účelem napomoci úplnému odstranění nečistot a skvrn v pracím cyklu.

Přidávání pracích prostředků

■ Přidávání pracích prostředků a změkčovače prádla (aviváže)

1. Výsuvný dávkovač

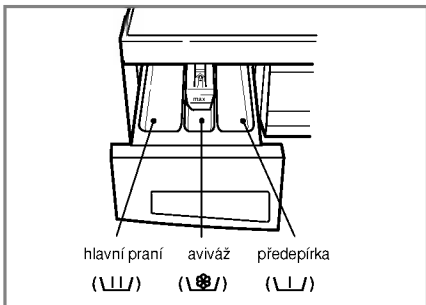

- Pouze HLAVNÍ PRANÍ → (U)
- PŘEDEPRANÍ + HLAVNÍ PRANÍ → (U) • (U)

2. Přidání změkčovače prádla (aviváže)

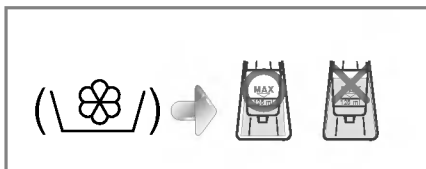

- Avivážní prostředek nedávkujte výše než určuje čára maximální dávky. Přeplnění avivážní misky může způsobit rychlé spotřebování avivážního prostředku a skvrny na prádle.
- Neopouštějte avivážní prostředek v dávkovači déle než 2 dny. (Avivážní prostředek může ztvrdnout).
- Aviváž se přidává do praní v posledním cyklu máchaní.
- Neotevírejte zásobník dávkovače, když do něj proudí voda.
- Není dovoleno používat rozpouštědla (benzén apod.)

POZNÁMKA Nepoužívejte avivážní prostředky přímo na prádlo.

3. Dávkování pracího prostředku

- Prací prostředky používejte dle pokynů výrobce
- Používá-li se příliš mnoho pracího prostředku než je doporučeno, tvoří se velká pěna, účinek praní se snižuje, případně dochází k přetížení motoru (a jeho závadám).
- Pro pračku s předním plněním používejte prací prostředky pouze ve formě prášku.
- Dávkování pracího prostředku (detergentu) by mělo být stanoveno podle teploty a tvrdosti vody, stupně zašpinění a velikosti dávky. Nejúčinnější praní je, když se zabrání nadměrnému pění.

4. Změkčovač vody

- V oblastech s velmi tvrdou vodou lze použít ke snížení spotřeby čisticího prostředku změkčovač vody, např. Calgon. Dávkujte podle množství uvedeného na obalu. Nejprve přidejte čisticí prostředek a potom změkčovač vody.
- Použijte takové množství čisticího prostředku jako pro měkkou vodu.

* Rady pro dávkování

Plná náplň : dle doporučení výrobce
Částečná náplň : 3/4 běžného množství
Minimální náplň : 1/2 dávky pro plnou náplň

- Prací prostředek je splachován z dávkovače na začátku pracího cyklu.

■ Doporučený průběh praní podle druhu prádla

Program	Druh prádla	Správná teplota (možnosti)	Praní (možnosti)	Doba praní [minuty]
Bavlna (Cotton)	Předem zjistěte, zda je prádlo možné prát strojně (v pračce). (Bílé bavlněné, Iněné ubrusy a prostěradlá)	95°C	-Máchání se zdravotnickou péčí (Medic Rinse) -Intenzivní (Intensive) -Předepření (Pre Wash) -Bez zmačkání (Crease Care)	7,0 kg
	Stálobarevné prádlo (košile, noční košile, pyžamá) a málo ušpiněné bílé bavlněné prádlo (spodní prádlô)	60°C (Studená, 30°C, 40°C)		
Bavlna-rychlý program (Cotton-Quick)	Lehce zašpiněná bavlna		-	
Syntetika (Synthetic)	Polyamid (nylon, silon), Akryl, Polyester	40°C (Studená, 30°C, 60°C)	-Máchání se zdravotnickou péčí (Medic Rinse) -Intenzivní (Intensive) -Předepření (Pre Wash) -Bez zmačkání (Crease Care)	Méně než 3,0 kg
Rychlé praní 30 (Quick 30)	Stálobarevné prádlo, málo ušpiněné	30°C (Studená, 40°C)	-	Méně než 2,0 kg
Ruční praní/Vlna (Hand Wash/Wool)	Jemné a vlněné výrobky, označené Ruční praní	30°C (Studená, 40°C)	-Intenzivní (Intensive)	Méně než 2,0 kg
Jemné (Delicate)	Jemné prádlo, které se může snadno poškodit (hedvábí, záclony)	30°C (Studená, 40°C)		Méně než 2,0 kg
Přehoz (Bed Cover)	Pouze pro přehoz na postel	60°C (95°C)	-Máchání se zdravotnickou péčí (Medic Rinse) -Intenzivní (Intensive) -Bez zmačkání (Crease Care)	7,0 kg
Program bio (Bio Care)	Kodstranění bílkovinných skvrn.	60°C (95°C)	-Máchání se zdravotnickou péčí (Medic Rinse) -Intenzivní (Intensive) -Předepření (Pre Wash) -Bez zmačkání (Crease Care)	7,0 kg
Dětská péče (Baby Care)	Kojenecké prádlo	95°C (60°C)		Méně než 6,0 kg
Program vyvářka (Boiling Care)	Pro odstranění zbytků pracího prostředku v prádle po vyvářce	95°C		7,0 kg
Objemné (Bulky)	Těžké prádlo absorbuje více vody (např. Pulover)	30°C (Studená)	-Intenzivní (Intensive)	7,0 kg

* Máchání se zdravotnickou péčí (Medic Rinse): Pro vyšší efektivnost nebo vyšší čistotu při máchání můžete zvolit možnost máchání se zdravotnickou péčí.

* Předepření (Pre Wash) : Pokud je prádlo značně zapínčné, je předepření účinné.

* Intenzivní (Intensive) : Jestliže je prádlo silně znečištěné, je efektivní režim "Intenzivní" (Intensive).



* Nastavení programu v režimu "Intenzivní (Intensive)" pro test je v souladu s EN60456 a IEC60456.

* Bez zmačkání (Crease Care) : Hodláte-li chránit prádlo před zmačkáním, zvolte tuto funkci s volbou rychlosti odstředění.



Používání pračky



1. Úvodní program Bavlna se zapne hned po zapnutí pračky.

- Pračka se zapíná tl. Napájení (Power) ().
- Stiskněte tl. Start/Pauza (Start/Pause) ().
- Podmínky úvodního programu :
 - Praní (Wash): Pouze hlavní praní
 - Máchání (Rinse): 3 krát
 - Odstředění (Spin):
 - 1400 n/min. [WD-14391(6)TD]
 - 1200 n/min. [WD-12391(6)TD]
 - 1000 n/min. [WD-10391(6)TD]
 - Teplota vody : 60°C
 - Program : Bavlna (Cotton)

2. Ruční nastavení programu

- Pračka se spouští tl. Napájení (Power) ().
 - Stisknutím příslušných tlačítek můžete zvolit podmínky praní, jaké chcete.
- Pro volbu všech možností praní nahlédněte prosím na str. 14 až 19.**
- Stiskněte tl. Start/Pauza (Start/Pause) ().

Používání pračky

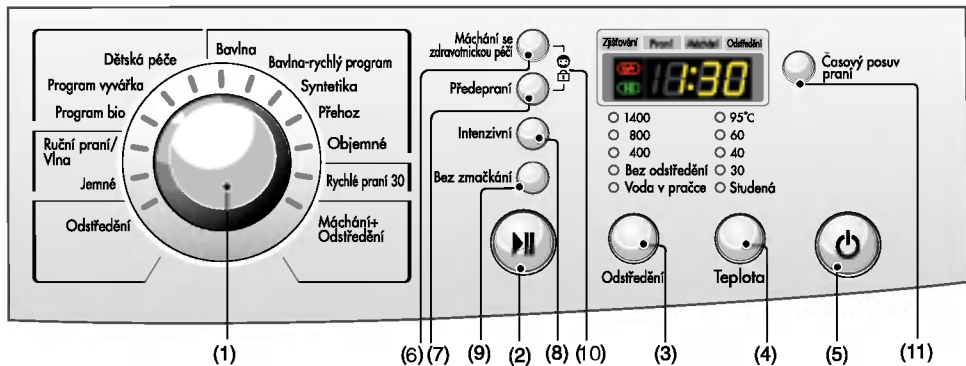

- | | | |
|------------------------|--|------------------------------|
| (1) Program | (5) Tl.: Napájení | (9) Tl.: Bez zmačkání |
| (2) Tl.: Start / Pauza | (6) Tl.: Máchání se zdravotnickou péčí | (10) Dětská pojistka |
| (3) Tl.: Odstředění | (7) Tl.: Předepnutí | (11) Tl.: Časový posuv praní |
| (4) Tl.: Teplota | (8) Tl.: Intenzivní | |

Možnost volby



- Stisknutím tl. **Možnost volby** lze volit všechny nabízené funkce.

1. Máchání se zdravotnickou péčí (Medic Rinse)

- Pro vyšší efektivnost nebo vyšší čistotu při máchání můžete zvolit možnost máchání se zdravotnickou péčí (Medic Rinse).
- Lze ji zvolit ve všech programech kromě, Bavlna-rychlý program, Rychlé praní 30, Ruční praní/Vlna, Jemné, Objemné.

2. Předepnutí (Pre Wash)

- U více ušpiněného prádla lze zvýšit účinnost praní přidáním funkce Předepnutí.
- Funkci Předepnutí je možné zvolit v programech Bavlna, Syntetika, Program bio, Dětská péče a Program vyvážka.

3. Intenzivní (Intensive)

- Jestliže je prádlo silně znečištěné, je efektivní režim "Intenzivní".
- Výběrem intenzivního režimu se může prodloužit doba praní, v závislosti na zvoleném programu.

4. Bez zmačkání (Crease Care)

- Hodláte-li chránit prádlo před zmačkáním, zvolte tuto funkci s volbou rychlosti odstředění.

Svítlí-li u názvu funkce na ovládacím panelu signální světlo, tato funkce byla zvolena.

Odstředění

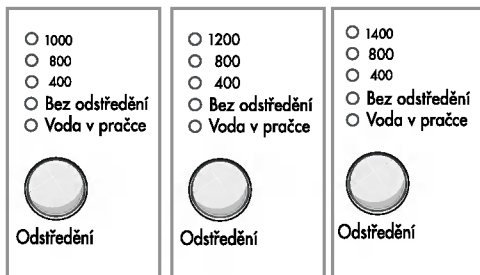

[WD-10391(6)TD]

[WD-12391(6)TD]

[WD-14391(6)TD]

- Opakovaným stisknutím tl. „Odstředění (Spin)” se budou měnit otáčky odstřeďování.

1. Volba otáček odstředění

- Podle programu lze dosáhnout tyto otáčky odstředění:

WD-10391(6)TD

- **Bavlna (Cotton), Máchaní+Odstředění (Rinse+Spin), Odstředění (Spin), Rychlé praní 30 (Quick 30), Program bio (Bio Care), Objemné (Bulky)**

Voda v pračce (Rinse Hold) - Bez odstředění (No Spin) - 400 - 800 - 1000

- **Jemné (Delicate), Přehoz (Bed Cover), Dětská péče (Baby Care), Program vyvářka (Boiling Care), Bavlna-rychlý program (Cotton-Quick), Syntetika (Synthetic), Ruční praní/Vlna (Hand Wash/Wool)**

Voda v pračce (Rinse Hold) - Bez odstředění (No Spin) - 400 - 800

WD-12391(6)TD

- **Bavlna (Cotton), Máchaní+Odstředění (Rinse+Spin), Odstředění (Spin), Rychlé praní 30 (Quick 30), Program bio (Bio Care), Objemné (Bulky)**

Voda v pračce (Rinse Hold) - Bez odstředění (No Spin) - 400 - 800 - 1200

- **Jemné (Delicate), Přehoz (Bed Cover), Dětská péče (Baby Care), Program vyvářka (Boiling Care), Bavlna-rychlý program (Cotton-Quick), Syntetika (Synthetic), Ruční praní/Vlna (Hand Wash/Wool)**

Voda v pračce (Rinse Hold) - Bez odstředění (No Spin) - 400 - 800

WD-14391(6)TD

- **Bavlna (Cotton), Máchaní+Odstředění (Rinse+Spin), Odstředění (Spin), Rychlé praní 30 (Quick 30), Program bio (Bio Care), Objemné (Bulky)**

Voda v pračce (Rinse Hold) - Bez odstředění (No Spin) - 400 - 800 - 1400

- **Jemné (Delicate), Přehoz (Bed Cover), Dětská péče (Baby Care), Program vyvářka (Boiling Care), Bavlna-rychlý program (Cotton-Quick), Syntetika (Synthetic), Ruční praní/Vlna (Hand Wash/Wool)**

Voda v pračce (Rinse Hold) - Bez odstředění (No Spin) - 400 - 800

Používání pračky

2. Bez odstředění (No Spin)

- Funkce znamená, že po odčerpání vody se pračka zastaví.

3. Voda v pračce

- Pokud si přejete po ukončení máchání ponechat prádlo v poslední vodě v zračce, zvolte funkci "Voda v pračce" opakovaným stiskem tlačítka Spin.
- Chcete-li vodu odčerpat a odstředit prádlo, byla-li zadána funkce Rinse Hold, nastavte programový volič na požadovanou pozici. (Odstředění)

Svítili u názvu funkce na ovládacím panelu signální světlo, tato funkce byla zvolena.

Teplota vody (Temp.)

- 95°C
- 60
- 40
- 30
- Studená



Teplota

- Otáčením programového voliče lze volit teplotu vody (Temp.).
- **Studená**
- 30°C, 40°C, 60°C, 95°C

- Teplotu vody lze volit podle programu takto:

U zvolené teploty se rozsvítí signální světlo.

Další informace jsou uvedené na str. 12.

Dětská pojistka (Child Lock)



Funkce umožní uzamknout všechna tlačítka k ochraně před nežádoucím ovládáním provozu tlačítky dětmi nebo jinými osobami.

- Funkce se uvede do činnosti současným stiskem tl. **Máchání se zdravotnickou péčí (Medic Rinse)** a **Předepření (Pre Wash)**.



- Je-li funkce v činnosti, všechna tlačítka budou nefunkční kromě tl. Napájení.
- Funkci lze vypnout dalším současným stiskem tl. **Máchání se zdravotnickou péčí (Medic Rinse)** a **Předepření (Pre Wash)**.



- Chcete-li změnit program při zapnuté funkci "Dětská pojistka (Child Lock)":

 1. Současně stiskněte tl. **Máchání se zdravotnickou péčí (Medic Rinse)** a **Předepření (Pre Wash)**.
 2. Stiskněte tlačítko **Start/Pauza (Start/Pause) (▶||)**.
 3. Vyberte program a znovu stiskněte tlačítko **Start/Pauza (Start/Pause) (▶||)**.

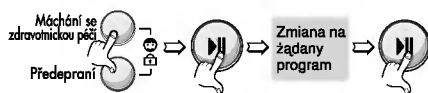

- Funkci dětská pojistka (Child Lock) lze uvést do činnosti kdykoli a bude automaticky zrušena při objevení se závady. Funkce zůstane v činnosti i při vypnutí pračky.

Používání pračky

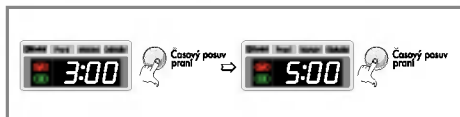

Časový posuv praní (Time Delay)



Příprava před „Časově posunutým praním“

- Otevřete vodní kohout
- Vložte do pračky náplň prádla a uzavřete dvířka pračky.
- Vsypete do dávkovače prací prostředek a aviváž

• Zapnutí funkce „Časový posuv praní (Time Delay)“:

- Zapněte pračku tl. **Napájení (Power)** () .
- Otočením „Voliče programu“ zvolte požadovaný program praní.
- Stiskněte tl. **Časový posuv praní (Time Delay)** a nastavte požadovanou dobu časového posunu praní.
- Stiskněte tl. **Start/Pauza (Start/Pause)** (); (na displeji bude blikat “ : ”).

• Dalším stisknutím tl.

Časový posuv praní (Time Delay) se zobrazí údaj „ 3:00 “. Maximální doba časového posunu praní je 19:00 hodin, nejmenší doba je 3 hodiny.

• Každým stisknutím tlačítka se doba posune o 1 hodinu.

• Funkce bude zrušená stisknutím tl. **Napájení (Power)** ()

• „Časový posuv praní (Time Delay)“ se rozumí „předpokládaná doba“ od současnosti do ukončení cyklu praní nebo zvolené činnosti (Praní, Máchání, Odstředění).

Doba „Časového posunu“ a trvání praní se může měnit v závislosti na stavu dodávky vody a její teplotě.

Program

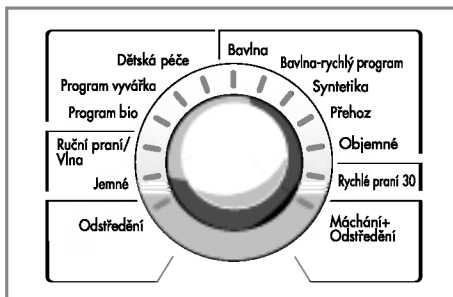

• Dle druhu prádla je k dispozici 13 programů.

• Rozsvítí se odpovídající kontrolka.

• Po stisknutí tl. Start/Pauza (Start/Pause) () je automaticky nastaven program Bavlna.

Bavlna (Cotton) - Bavlna-rychlý program

(Cotton-Quick) - Syntetika (Synthetic) -

Přehoz (Bed Cover) - Objemné (Bulky) -

Rychlé praní 30 (Quick 30) -

Máchání+Odstředění (Rinse+Spin)-

Odstředění (Spin) - Jemné (Delicate) -

Ruční praní/Vlna (Hand Wash/Wool) -

Program bio (Bio Care) - Program vyvážka

(Boiling Care) - Dětská péče (Baby Care)

Druh prádla pro každý program je uveden v tabulce na str.12.

Používání pračky

Start/Pauza (Start/Pause)



1. Start (Start)

- Tlačítko se používá ke spuštění cyklu praní (programu) nebo k přerušení činnosti programů.

2. Pauza (Pause)

- Při nutnosti dočasného přerušení cyklu praní, stiskněte tl. Start/ Pauza (Start/Pause) ().
- Trvá-li režim Pauza déle než 4 minuty, pračka se automaticky vypne.
- **Poznámka:** Při ukončení programu a dočasném přerušení programu praní (Pauza) se dvířka pračky neotevřou dříve, než uplynou 1 až 2 minuty.

Dveřní zámek (Door Lock)



- Svítí kdykoliv, když jsou dveře pračky zamčené.
- Dveře mohou být odemčeny stisknutím tlačítka pro zastavení pračky Start / Pauza (Start/Pause).
- Dveře lze otevřít až za chvíli.

Zjišťování (Detecting)



- Zatímco je na displeji zobrazeno "Zjišťování" (Detecting), pračka se pomalu točí a detekuje, kolik prádla je vloženo do bubny. Bude to trvat pár sekund.
- Dostupné na programech Bavlna (Cotton) a Syntetika (Synthetic).



Napájení (Power)



1. Napájení (Power)

- Stisknutím tl. Napájení (Power) () se pračka zapíná nebo vypíná.

2. Úvodní program

- Po stisknutí tl. Napájení (Power) () je pračka ihned připravena ke spuštění programu Bavlna a jsou nastaveny další úvodní podmínky praní.
- Tedy, pokud chcete pokračovat v pracím cyklu **bez volby jiného programu**, stiskněte tl. **Start/Pauza (Start/Pause)** () a pračka bude pokračovat v činnosti podle úvodního programu.

• Úvodní program

[WD-10391(6)TD]

- Program Bavlna / 1000 n/min./ 60°C

[WD-12391(6)TD]

- Program Bavlna / 1200 n/min./ 60°C

[WD-14391(6)TD]

- Program Bavlna / 1400 n/min./ 60°C

Displej



1. Zobrazení zvláštní funkce

- Po zvolení funkce „Dětský zámek“ se na displeji ovládacího panelu pračky zobrazí **CL**
- Po zvolení funkce Časový posun praní se na displeji bude zobrazovat čas, zbývající do ukončení zvoleného programu.

2. Zobrazování vlastní diagnostiky

- Nastanou-li v činnosti pračky nějaké potíže, druh závady se zobrazí na displeji :

“ **PE** ” : Chyba ve snímání tlaku vody

“ **FE** ” : Závada v přepřívání vody

“ **DE** ” : Dvířka nejsou uzavřena

“ **IE** ” : Závada v přívodu vody

“ **OE** ” : Závada v odtékání vody

“ **UE** ” : Nevyvážení

“ **EE** ” : Problémy s teplotou vody

“ **CE** ” : Přetížený motor

“ **LE** ” : Přetížený motor

Pokud se uvedené písmena zobrazí na displeji pračky, nahlédněte na str.23 „Než zavoláte odborný servis“ a postupujte podle uvedených pokynů

3. Dokončení praní

- Po ukončení cyklu praní se na vícefunkčním displeji objeví nápis “ **End** ”.

4. Uplynulý čas

- V průběhu pracího cyklu se zobrazuje zbývající čas (dokončení programu).

- Výrobce doporučený program

* () : WD-12391(6)TD / WD-10391(6)TD

- Bavlna (Cotton) (95°C) : cca 1 hodina a 49(44) minut

- Bavlna (Cotton) (60°C) : cca 1 hodina a 45(40) minut

- Bavlna-rychlý program (Cotton-Quick) :
cca 1 hodina a 35 minut

- Syntetika (Synthetic) : cca 1 hodina a 15 minut

- Rychlé praní 30 (Quick 30) : cca 30 minut

- Máchaní+Odštědění (Rinse+Spin) :
cca 23(18) minut

- Ruční praní/Vlna (Hand Wash/Wool) : cca 49 minut

- Jemné (Delicate) : cca 51 minut

- Přehoz (Bed Cover) : cca 1 hodina a 40 minut

- Program bio (Bio Care) : cca 2 hodin a 27(22) minut

- Dětská péče (Baby Care) : cca 2 hodin a 24 minut

- Program vyvářka (Boiling Care) :
cca 2 hodin a 17 minut

- Objemné (Bulky) : cca 59 minut

- Odštědění (Spin) : cca 18(13) minut

- Doba praní se může měnit podle množství prádla, tlaku vody, teploty voda a dalších okolností praní.
- Při zjištění nevyváženosti bubnu nebo pokud program pracuje na odstranění pěny, může být doba praní delší.
(Maximální prodloužení doby praní je 45 minuty).

Údržba a ošetřování pračky

* Před každým čištěním vnitřku pračky odpojte vidlici síťové šňůry ze zásuvky el. sítě k ochraně před nebezpečím úrazu el.proudem

■ Filtr přívodu vody

- “**! E**” Bude-li blikat na displeji toto hlášení závady, voda se nedostává do dávkovače pracího prostředku.
 - Je-li voda v přívodu příliš tvrdá nebo obsahuje stopy vápencové usazeniny, může být ucpaný filtr v přívodu vody.
- Z tohoto důvodu je vhodně filtr čas od času čistit.

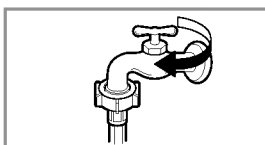

1. Uzavřete vodní kohout

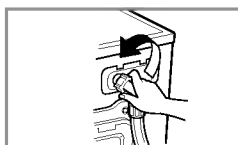

2. Odšroubujte hadici přívodu vody od pračky.

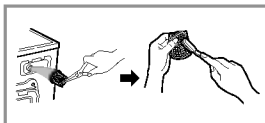

3. Filtr vyčistěte pomocí tvrdého štětinového kartáče.



4. Našroubujte a utáhněte hadici na pračce.

■ Filtr odtokového čerpadla

* Odtokový filtr zachytává vlákna a malé předměty, které zůstaly v prádle. K zajištění hladkého chodu pračky pravidelně kontrolujte tento filtr.

⚠ UPOZORNĚNÍ Nejdříve vypusťte vodu z filtru pomocí odtokové hadičky a potom teprve otevřete filtr čerpadla, odstraňte z něj všechno, co by ho mohlo zastavit. Při vypouštění vody buďte opatrní, je-li voda ve filtru ještě horká !

1. Otevřete víko spodního krytu (①) pomocí mince. Otočte zátku odtoku (②) a vytáhněte hadičku.

2. Vytáhněte zátku odtokové hadičky (②), aby mohla odtékat voda. Pod hadičku postavte nádobu k zachycení vody, aby netekla na podlahu. Pokud již voda neodtéká, otočením doleva otevřete filtr (③).

3. Vytáhněte všechny cizí předměty z filtru (③). Po vyčištění filtr zasuňte na místo, otočením po směru chodu hodinových ručiček filtr (③) uzavřete a zasuňte na původní místo odtokovou hadičku filtru se zátkou (②). Uzavřete víko spodního krytu.

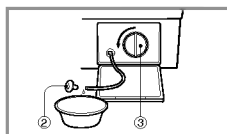
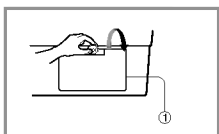

Údržba a ošetřování pračky

■ Výsuvný dávkovač pracích prostředků

- * Zůstanou-li zbytky pracího prostředku a aviváže v dávkovači :
- Čas od času proudem vody vyčistíte dávkovač od všech zbytků pracího prostředku a aviváže
- Pokud je to nutné, lze dávkovač úplně vysunout z pračky po stisknutí západky dolů.
- K usnadnění čištění dávkovače lze vyjmout horní díl schránky pro aviváž.

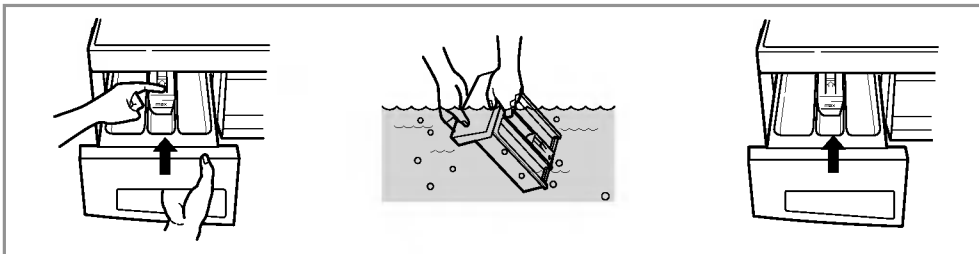

■ Otvor pro dávkovač

- * Prací prostředky se mohou taky hromadit uvnitř otvoru pro výsuvný dávkovač. Příležitostně by se měl otvor vyčistit pomocí starého zubního kartáčku.
- Po ukončení čištění zasuňte dávkovač na místo a pusťte cyklus máchaní bez prádla.

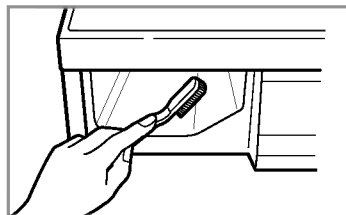

■ Prací buben

- Pokud bydlíte v oblasti, kde je k dispozici velmi tvrdá voda, neustále se tvoří usazeniny na místech, která nejsou vidět a není snadné je odstranit. Po čase vzniklé usazeniny ucpou spotřebič a pokud tento proces není pod kontrolou, musel by se případně spotřebič i vyměnit.
- Ačkoli je prací buben vyroben z nerezavějící oceli, mohou se na něm tvořit rezavé skvrny od malých kovových předmětů (spony na papír, zavírací špendlíky apod.), ponechaných v bubnu.
- Čas od času je nutné čistit i prací buben.
- Před použitím prostředků k odstranění usazenin, barviv nebo odbarvovačů (bělících prostředků) se přesvědčete, jsou-li vhodné pro automatické pračky.
- * Prostředek k odstraňování usazenin by mohl obsahovat prostředky, které mohou poškodit pračku.
- * Skvrny na bubnu odstraňujte prostředky na čištění nerezové oceli.
- * Nikdy nepoužívejte k čištění ocelovou drátěnku („kovovou vlnu“)

■ Tryska cirkulace vody a tryska páry

- Očistěte trysku cirkulace vody a trysku páry, pokud jsou ucpané.

■ Čistění pračky

1. Vnější plášť

Správná péče o pračku prodlouží její provozuschopnost .

Vnější díly pračky lze čistit teplou vodou s neutrálním saponátem pro domácnost, který neobsahuje drsné částice.

Ihned vyčistěte vlhkým hadříkem jakékoliv vzniklé skvrny.

Snažte se nepoškodit povrch ostrými, hranatými předměty.

* **UPOZORNĚNÍ** : Nepoužívejte metylovaný líh, ředidla a podobné výrobky.

2. Vnitřní části

Osušte okolí plnicího otvoru pračky, pružné těsnění a sklo dvířek. Tato místa vždy udržujte čistá, aby byla zajištěna vodotěsnost.

Spustěte pračku v úplném cyklu s horkou vodou.

Opakujte činnost, pokud je to nutné.

POZNÁMKA Usazeniny, vzniklé tvrdou vodou odstraňujte pouze takovými prostředky, které mají na obalu uvedeno, že jsou pro pračku bezpečné.

■ Pokyny k zazimování pračky

V případě, že pračka bude uložena v místech, kde klesne teplota pod bod mrazu nebo ji bude nutné stěhovat v zimním období v mrazu, je nutné předtím splnit pokyny k zazimování pračky, aby nedošlo k jejímu poškození:











1. Uzavřete kohout přívodu vody.
2. Odpojte hadici přívodu vody a vylijte z ní zbytek vody.
3. Zasuňte vidlici síťové šňůry do zásuvky.
4. Přidejte asi 4 litry nejedovaté nemrznoucí směsi do prázdného pracího bubnu a uzavřete dvířka pračky.
5. Zapněte odstředění a po dobu 1 minuty bude pračka odčerpávat veškerou kapalinu. Nemrznoucí směs se nevyčerpá úplně.
6. Odpojte vidlici síťové šňůry ze zásuvky, vyčistěte vnitřní část bubnu dosucha a uzavřete dvířka.
7. Vyjměte výsuvný dávkovač pracích prostředků. Vylijte veškerou vodu z jednotlivých přihrádek a vyčistěte je dosucha. Zasuňte dávkovač na místo.
8. Pračku skladujte ve svislé poloze.
9. Po ukončení zimního skladování (stěhování) se odstraní zbytky nemrznoucí směs tak, že pračku uvedete do chodu v úplném pracím cyklu za použití pracího prostředku, bez náplně prádla.

N ež zavoláte odborný servis

* Tato pračka je vybavena automatickou vlastní diagnostikou, která zjistí poruchu již v jejím počátečním stadiu a podle toho příslušně reaguje.
 Nepracuje-li pračka správně nebo nefunguje-li vůbec, zkontrolujte ji předtím, než zavoláte odborný servis, následujícím postupem :

Projev závady	Možná příčina	Řešení
Chřestivý a řinčivý hluk	<ul style="list-style-type: none"> • V bubnu nebo v odtokovém čerpadle mohou být cizí kovové předměty, jako mince nebo spínací špendlíky apod. 	<p>Zastavte pračku a zkontrolujte buben a filtr čerpadla.</p> <p>Trvá-li hluk po znovuuvedení pračky do chodu, zavolejte pověřený odborný servis.</p>
Dunivý hluk	<ul style="list-style-type: none"> • Těžké náplně mohou produkovat dunivý hluk. Obvykle se to stává. 	<p>Trvá-li hluk dále, asi je pračka nevyvážená.</p> <p>Zastavte ji a přeložte prádlo jinak.</p>
Hlučné vibrace	<ul style="list-style-type: none"> • Opravdu jste odstranili všechny přepravní šrouby a pouzdra ? • Stojí všechny nožky pevně na podlaze ? 	<p>Nebyly-li šrouby a jejich pouzdra odstraněny při instalaci, odstraňte je podle pokynů v části „Instalace“ od str.5.</p> <p>Náplň prádla je nerovnoměrně rozložena v bubnu. Zastavte pračku a přeložte prádlo jinak.</p>
Uniká voda	<ul style="list-style-type: none"> • Přívodní hadice je netěsně připojena ke kohoutu nebo k pračce. • Domovní odpadové potrubí je ucpano. 	<p>Zkontrolujte připojení hadice a dotáhněte ji.</p> <p>Uvolněte domovní odpad, případně kontaktujte instalatéra.</p> <p>Nevhodný prací prostředek. Tvorba nadměrné pěny může způsobovat úniky vody.</p> <p>Zkuste jiný přívod v domě.</p>
Nadměrné pění	<ul style="list-style-type: none"> • Nedostatečný zdroj (tlak) vody v místě. • Kohoutek není otevřen naplno. • Hadice přívodu vody je zalomena. • Filtr přívodu vody v pračce je zanesen. 	<p>Kohoutek otevřete úplně.</p> <p>Vyrovnejte hadici.</p> <p>Zkontrolujte (a vyčistěte) filtr.</p>
Voda nevtéká do pračky nebo vtéká pomalu	<ul style="list-style-type: none"> • Odtoková hadice je zalomena nebo ucpaná. • Zanesen odtokový filtr. 	<p>Vyčistěte a vyrovnejte odtokovou hadici.</p> <p>Vyčistěte odtokový filtr</p>
Voda z pračky neodtéká nebo odtéká pomalu		

N ež zavoláte odborný servis

Projev závady	Možná příčina	Řešení
	<ul style="list-style-type: none"> Nedostatečný zdroj vody v místě. Není úplně otevřený kohoutek přívodu vody do pračky. Hadice přívodu vody je zalomená. Ucpaný filtr přívodu vody 	<p>Zkuste jiný kohoutek v domě. Kohoutek otevřete úplně.</p> <p>Vyrovnejte hadici. Zkontrolujte a vyčistěte filtr.</p>
	<ul style="list-style-type: none"> Odtoková hadice je ucpaná nebo zalomená. Odtokový filtr je ucpaný 	<p>Vyčistěte a vyrovnejte odtokovou hadici. Vyčistěte filtr.</p>
	<ul style="list-style-type: none"> Náplň prádla je příliš malá. Náplň prádla je nevyvážená. Pračka je vybavena systémem zjišťování nevyváženosti a její korekce. Obsahuje-li náplň pouze těžké kusy prádla, jako koupelnové předložky, koupací úbory (froté), atd., tento systém může zastavit odstředování nebo úplně přerušit cyklus odstředování, pokud je nevyvážení příliš veliké i po několika opakováních spuštění odstředění. Pokud je prádlo na konci cyklu odstředění příliš vlhké, přidejte do náplně několik menších kousků prádla k vyvážení náplně a opakujte cyklus odstředění. 	<p>Přidejte 1 nebo 2 kusy podobného prádla pro lepší vyvážení náplně v bubnu. Upravte náplň prádla tak, aby bylo umožněno správné odstředování.</p>
	 <ul style="list-style-type: none"> Jsou dvířka otevřená ? 	<p>Uzavřete dvířka. ❖ Nezmizí-li z displeje nápis „dE“ zavolejte odborný servis.</p>
		<p>Odpojte síťový přívod a zavolejte odborný servis.</p>
	<ul style="list-style-type: none"> Přeplní-li se pračka vodou pro vadný ventil, objeví se na displeji nápis „FE“. 	<p>Uzavřete kohoutek v přívodu vody. Odpojte síťový přívod a zavolejte odborný servis.</p>
	<ul style="list-style-type: none"> Při závadě čidla úrovně vody se zobrazí na displeji „PE“. 	
	<ul style="list-style-type: none"> Přetížení motoru 	
	<ul style="list-style-type: none"> Přetížení motoru 	

Likvidace starých spotřebičů

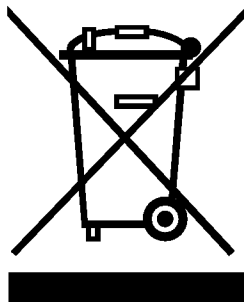

1. Pokud je u výrobku uveden symbol pojízdného kontejneru v přeškrtnutém poli, znamená to, že na výrobek se vztahuje směrnice Evropské unie číslo 2002/96/EC.
2. Všechny elektrické a elektronické výrobky by měly být likvidovány odděleně od běžného komunálního odpadu prostřednictvím sběrných zařízení zřízených za tímto účelem vládou nebo místní samosprávou.
3. Správný způsob likvidace starého elektrického spotřebiče pomáhá zamezit možným negativním dopadům na životní prostředí a zdraví.
4. Bližší informace o likvidaci starého spotřebiče získáte u místní samosprávy, ve sběrném zařízení nebo v obchodě, ve kterém jste výrobek zakoupili.

Předmětem záruky **NENÍ**:

- * Servisní vyjíždky kvůli výuce, jak výrobek používat.
- * Pokud je výrobek připojen k jinému napětí než je uvedeno na štítku.
- * Pokud závada je způsobena nehodou, nedbalostí či nesprávným použitím.
- * Pokud závada je způsobena faktory jinými než normálním domácím použitím dle návodu k obsluze.
- * Poskytování instrukcí na používání výrobku nebo změny nastavení výrobku.
- * Pokud závada je způsoben škůdci, například krysy nebo šváby atd.
- * Hluk nebo vibrace, které jsou považované za normální, např. hluk odvodu vody, zvuk odstředění nebo zvuková signalizace ohřevu.
- * Instalace, např. vyrovnání výrobku, úprava odpadu.
- * Běžná údržba, která je doporučena návodem k obsluze.
- * Odstranění cizích předmětů ze zařízení, včetně čerpadla a přívodního filtru, např. kamínky, hřebíky, drátky, knoflíky atd .
- * Výměna pojistek nebo oprava domovních rozvodů a instalace.
- * Náprava neautorizovaných oprav.

Záruční podmínky jsou uvedeny v záručním listě

C HARAKTERISTIKA



■ Ochrana pred pokrčením

Pokrčenie prádla je minimalizované striedaním otáčok bubna.



■ Hospodárnejší, inteligentný systém prania

Inteligentný systém prania zisťuje veľkosť náplne a teplotu vody a podľa toho optimalizuje úroveň (množstvo) vody počas prania, čím minimalizuje spotrebu elektrickej energie avody.



■ Detská poistka

Detská poistka zaisťuje, aby deti nemohli počas prevádzky práčky zatlačením ktoréhokoľvek tlačidla zmeniť nastaven program prania.



■ Systém ovládania rýchlosti otáčania bubna nízkym hlukom

Snímaním množstva náplne a vyvážením skutočne minimalizuje úroveň hluku pri odstreďovaní.



■ Automatické opätovné spustenie

Pokiaľ sa práčka vypne v dôsledku výpadku dodávky elektrickej energie, po obnovení dodávky elektrickej sa znova spustí automaticky od miesta programu, kde sa zastavila.

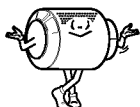

■ Systém priameho pohonu bubna

Moderný bezkeťový jednosmerný elektromotor poháňa bubon priamo, bez remeňa a remenice.

C HARAKTERISTIKA

Prevádzkovo-bezpečnostné upozornenie	28
Technické údaje	29
Inštalácia	30
Príprava pred praním	35
Pridávanie pracích prostriedkov	36
Funkcie	37
Používanie práčky	38
Údržba a ošetrovanie práčky	45
Skôr ako zavoláte odborný servis	48

P

revádzkovo-bezpečnostné upozornenie



Výstraha!

Informácie a pokyny uvedené v tomto návode musia byť dodržané pre prevádzkovú bezpečnosť osôb, pre minimalizáciu rizika požiaru alebo výbuchu, úrazu elektrickým prúdom alebo na ochranu pred poškodením majetku, zdravia alebo stratou života.

DÔLEŽITÉ BEZPEČNOSTNÉ POKYNY

Výstraha: Pre minimalizáciu rizika požiaru, úrazu elektrickým prúdom, poškodenia zdravia osôb používajúcich práčku, dodržiavajte základné pokyny, vrátane nasledujúcich:

- Pred inštaláciou skontrolujte, či na práčke nie je vonkajšie poškodenie. Ak je práčka poškodená, neinštalujte ju.
- Práčku neinštalujte na miestach, kde by bola vystavená pôsobeniu poveternostných vplyvov
- Nepokúšajte sa zasahovať do ovládacích prvkov
- Neopravujte ani nevymieňajte žiadne diely práčky, ani nevykonávajte žiadne servisné práce, pokiaľ to nie je osobitne odporúčané v pokynoch pre údržbu používateľom alebo v pokynoch pre opravy používateľom, ktorým rozumie a má na ich vykonanie odborné skúsenosti.
- V bezprostrednej blízkosti práčky avjej okolí neskladujte horľavé materiály ako kúdel', papier, handry, chemikálie, atď.
- Prísny dozor je nutný pri používaní práčky deťmi alebo v ich blízkosti. Nedovoľte, aby sa deti hrali na práčke, spráčkou alebo vo vnútri, ani s inými spotrebičmi.
- Práčku inštalujte mimo zdroja tepla.
- Nenechávajte otvorené dvierka plniaceho otvoru. Otvorené dvierka lákajú deti kývať sa na nich alebo vliezť do vnútra práčky.
- Nikdy nesiahajte do vnútra práčky, pokiaľ je bubon v pohybe. Počkajte, kým sa bubon úplne zastaví.
- Pranie môže znížiť účinnosť úpravy prádla znižujúce jeho horľavosť.
- V práčke neperte alebo neodstreďujte textilie, ktoré boli čistené, namočené alebo postriekané horľavými alebo výbušnými látkami (ako je vosk, oleje, farby, benzín, odmasťovacie kvapaliny, roztoky pre suché čistenie, petrolej, atď.)
- môžu sa vznietiť alebo explodovať.
Olej môže po ukončení cyklu zostať v bubne a spôsobiť požiar pri sušení. Preto do práčky nenakladajte zaolejšované odevy.
- Starostlivo dodržiavajte pokyny na pranie a zaobchádzanie stextíliami (symboly prania, čistenia) od výrobcu textílie.
- Dvierka práčky nezatvárajte pribuchnutím, ani sa ich nesnažte otvárať násilím, ak sú uzamknuté. Práčka sa tak môže poškodiť.
- Keď je práčka v prevádzke pri vysokej teplote, čelné dvierka môžu byť veľmi horúce. Nedotýkajte sa ich.
- Na zníženie možností rizika úrazu elektrickým prúdom vyťahnite vidlicu sieťového kábla zo zásuvky alebo odpojte práčku z elektrickej siete vyskrutkovaním poistky alebo vypnutím ističa vbytvom (domovom) rozvode pred každým čistením alebo údržbou práčky.
- Prívodný kábel nevyťahujte zo zásuvky tahaním za kábel. Prívodný kábel by sa mohol poškodiť.
- Nikdy sa nepokúšajte prevádzkovať práčku, ak bola poškodená, má chybné funkcie, je čiastočne rozobratá, má chýbajúce alebo zlomené diely, vrátane poškodeného sieťového kábla s vidlicou.
- Než budete likvidovať starú práčku, odpojte ju od napájania. Zásrčku upravte tak, aby bola nepoužiteľná. Kábel odrežte priamo za spotrebičom, aby nemohol dôjsť k zneužitiu.
- Ak sa výrobok dostal pod vodu, zavolajte servisné stredisko.
Nebezpečenstvo elektrického šoku a požiaru.

* **Otvorené dvierka práčky netlačte príliš smerom dole. Práčka by sa mohla prevrátiť.**

NASLEDUJÚCE POKYNY USCHOVAJTE

POKYNY NA UZEMNENIE

Táto práčka musí byť uzemnená. V prípade poruchy alebo zlyhania činnosti uzemnenie znižuje riziko úrazu tým, že umožní prejsť elektrickému prúdu cestou najmenšieho odporu. Táto práčka je vybavená sieťovým káblom sochranným uzemňovacím vodičom a vidlicou sochranným kolíkom. Vidlica sa môže zasúvať len do odborne inštalovanej uzemnenej zásuvky zodpovedajúcej všetkým miestnym predpisom a nariadeniam.

- Nepoužívajte žiadne rozvodky, tzv. „zlodejky“ a iné typy sieťových rozbočovačov, ktoré nie sú uzemnené, alebo akokoľvek uzemnenie obchádzajú.

• Ak si nie ste istí, že máte zásuvky správne uzemnené, poraďte sa v odbornej elektrotechnickej inštaláčnej firme.

VÝSTRAHA: Nesprávne pripojenie uzemňovacieho vodiča práčky môže spôsobiť úraz elektrickým prúdom. Ak ste na pochybách, či je práčka správne uzemnená, nechajte si ju skontrolovať odborným elektroinštalátorom alebo vservise. Nemeňte sieťový kábel s vidlicou dodaný spráčkou ak nevyhovuje vidlica, musí výmenu celého kábla vykonať odborný pracovník (elektrikár).

T ECHNICKÉ ÚDAJE

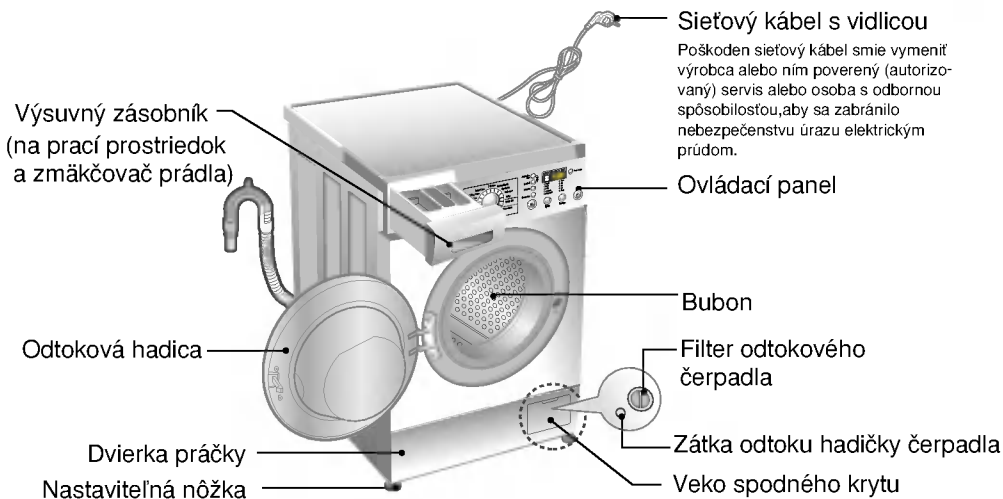

- **Názov** : Automatická práčka s vkladáním prádla spredu
- **Napájanie** : striedavé, 220 - 240 V ~, 50 Hz
- **Rozmery (š x hl. x v)** : 600 mm x 550 mm x 850 mm
- **Hmotnosť** : 58 kg
- **Kapacita prania** : 7 kg prádla
- **Príkion max.** : 2100 W
- **Otáčky odstredovania** : Bez odstredovania / 400 / 800 / 1000 **[WD-10391(6)TD]**
 Bez odstredovania / 400 / 800 / 1200 **[WD-12391(6)TD]**
 Bez odstredovania / 400 / 800 / 1400 **[WD-14391(6)TD]**
- **Spotreba vody** : 58 litrův
- **Povolený tlak vody** : 30 kPa - 1 Mpa
- **Deklarovaná hodnota emisie hluku tohoto spotrebiča je...71dB(A), čo predstavuje hladinu A akustického výkonu vzhľadom na referenčný akustický výkon 1pW.**
 Zbierka zákonov č.177/2002 / EN60704-2-4

* Zmeny vonkajšieho vyhotovenia (vzhľadu) a technických údajov za účelom zvýšenia kvality, vyhradené.

■ Príslušenstvo

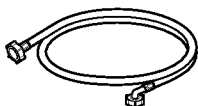

Hadica prívodu vody



Montážny kľúč

I nštalácia

Spotrebič inštalujte, resp. skladujte na mieste, kde nebude vystavený teplotám pod bodom mrazu alebo pôsobeniu počasia.

Práčka musí byť spoľahlivo uzemnená podľa všetkých platných predpisov a nariadení.

Ak stojí práčka na koberci, nesmie byť otvor v dne práčky blokovaný kobercom.

V krajinách, kde môže dochádzať k zamoreniu švábmí alebo hmyzom, starostlivo udržiavajte spotrebič a jeho okolie v trvalej čistote. Akékoľvek poškodenia spôsobené švábmí alebo iným hmyzom sú vyňaté zo záruky poskytovanej pre tento spotrebič.

■ Vybalenie

- Pred použitím práčky musíte odstrániť balenie a všetky prepravné skrutky.
- ☞ Pri odbalovaní základne sa ubezpečte, že ste odstránili dodatočnú podperu balenia v strede základne balenia.

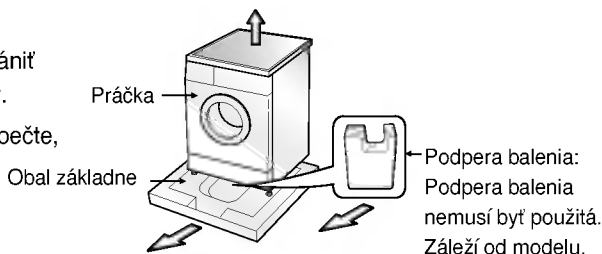

■ Prepravné skrutky

Spotrebič zabezpečený prepravnými skrutkami, na ochranu pred poškodením počas prepravy.

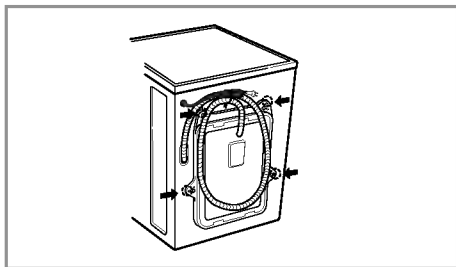

1. Na ochranu pred poškodením vnútorných častí počas prepravy, sú tieto zabezpečené 4 skrutkami. Pred uvedením práčky do prevádzky odstráňte tieto skrutky spolu s gumovými zátkami.

• Pokiaľ by skrutky neboli odstránené, spôsobia veľký hluk, vibrácie a poruchy v činnosti pri uvedení do prevádzky.

2. Odskrutkujte 4 skrutky pomocou montážneho kľúča, dodaného v príslušenstve.

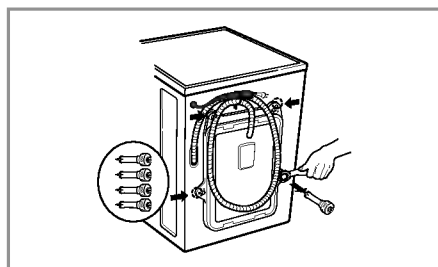

3. 4 skrutky vyťahujte spolu s gumovými zátkami miernym otáčaním zátok. Skrutky aj montážny kľúč uschovajte pre možné použitie v budúcnosti (sťahovanie, preprava do servisu a pod.)

• Vždy, keď je potrebné práčku prepravovať, je nutné ju pred prepravou zaistiť skrutkami.

4. Otvory po skrutkách zaslepte dodanými zásepkami

I nštalácia

■ Požiadavky na miesto inštalácie práčky

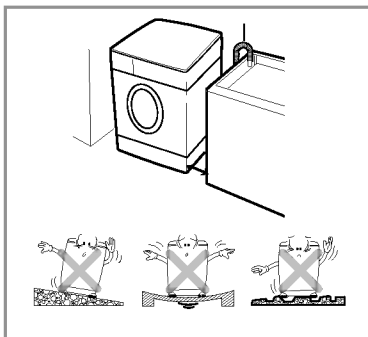

Sklon podlahy:

Povolený sklon podlahy je do 1°

Zásuvka elektrickej siete:

Musí sa nachádzať do 1,5 mod každej strany umiestnenej práčky. Nepreťažujte zásuvku pripojením viac ako jedného spotrebiča.

Ďalšie vzdialenosti:

Je žiadaná vzdialenosť od steny, dverí a podlahy:
vzadu: 10 cm; vpravo avľavo: 2 cm

Nikdy neukladajte pracie prostriedky na vrchnú stranu práčky. Mohla by sa poškodiť povrchová úprava ovládacie prvky práčky.

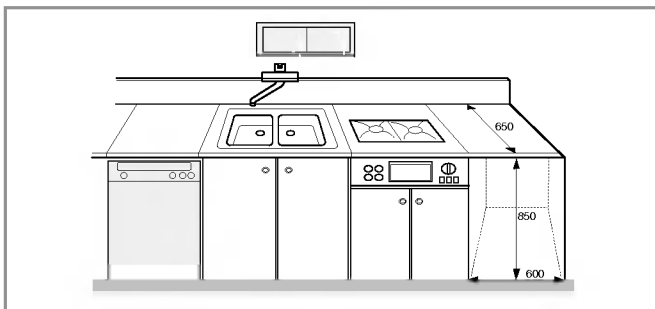

■ Umiestnenie

Práčku dajte na rovnú tvrdú dlážku.

Ubezpečte sa, že cirkulácia vzduchu okolo práčky nie je zadržovaná kobercami, predložkami a pod.

- Nikdy sa nepokúšajte upraviť nerovnosti na dlážke pod práčkou kúskom dreva, kartónom, alebo podobným materiálom.
- Ak nemôžete práčku umiestniť na iné miesto, iba k plynovému sporáku alebo k peci, musíte medzi tieto dve zariadenia vložiť izoláciu (85 x 60 cm) pokrytú hliníkovou fóliou na strane, ktorá je otočená smerom k sporáku alebo k peci.
- Práčku nesmiete umiestniť do miestnosti, kde môže teplota klesnúť pod 0°C.
- Ubezpečte sa, že ste práčku umiestnili tak, že v prípade poruchy k nej bude mať technik ľahký prístup.
- Priloženým montážnym kľúčom nastavte všetky štyri nožičky tak, aby bola práčka stabilná a aby medzi hornou doskou práčky a pracovnou doskou zostala medzera približne 20 mm.

I nštálácia

■ Elektrické pripojenie

1. Nepoužívajte žiadne predlžovacie káble alebo rozdvojky.
 2. Poškodený sieťový kábel musí vymeniť výrobca alebo poverený (autorizovaný) servisný pracovník alebo podobne odborne spôsobilá osoba, aby sa zabránilo nebezpečenstvu úrazu.
 3. Po ukončení prevádzky vždy vyťahnite vidlicu sieťového kábla zo zásuvky a zastavte prívod vody.
 4. Práčka musí byť pripojená len k riadne uzemnenej sieťovej zásuvke, zapojenej podľa platných predpisov.
 5. Práčka musí byť umiestnená tak, aby bola vidlica sieťového kábla zapojená v zásuvke ľahko dostupná.
- Opravy práčky musí vykonávať odborný pracovník. Ak vykonávajú opravy neskúsené osoby, môže dôjsť k úrazu alebo závažnému zlyhaniu funkcie práčky. Obráťte sa na vaše servisné stredisko.
 - Neinštalujte práčku v miestnostiach, v ktorých môže dôjsť k poklesu teploty pod bod mrazu. V opačnom prípade môže dôjsť k roztrhnutiu hadíc pôsobením mrazu. Teploty pod bodom mrazu môžu nepriaznivo ovplyvniť spoľahlivosť elektronickej riadiacej jednotky.
 - Ak je spotrebič dodaný v zimnom období pri teplotách pod bodom mrazu ponechajte práčku pred uvedením do prevádzky niekoľko hodín v izbovej teplote.

UPOZORNENIE

UPOZORNENIE týkajúce sa prívodného kábla

Pri väčšine zariadení sa odporúča, aby pracovali vo vyhradenom obvode, ako je obvod s jedným výstupom, ktorý poháňa iba jedno zariadenie a nie prídavné výstupy alebo bočné okruhy. Aby ste si boli istý, pozrite si v návode na použitie stranu s presným popisom.

Nepreťaž zásuvky. Preťaženie zásuviek, uvoľnené alebo poškodené zásuvky, predlžovacie káble, rozstrapkané prívodné káble, poškodená alebo popraskaná izolácia drôtu sú nebezpečné. Ktorákoľvek z týchto situácií môže znamenať poranenie elektrickým prúdom alebo požiar. Pravidelne kontrolujte kábel vášho zariadenia a ak objavíte nejaké poškodenie alebo zhoršenie, zariadenie odpojte, nepoužívajte ho a nechajte kábel vymeniť rovnakým náhradným dielom v autorizovanom servise. Kábel chráňte pred fyzickým alebo mechanickým poškodením. Nestáčajte ho, nezauzľujte, neškrťte, nezatvárajte do dverí, ani po ňom nekráčajte. Mimoriadnu pozornosť venujte zástrčkám, zásuvkám a miestu, kde kábel vychádza zo zariadenia.

■ Práčku pripojte k prípojke vody pomocou novej sady hadíc; už používané (staré) sa nesmú používať.

■ Pripojenie hadice prívodu vody

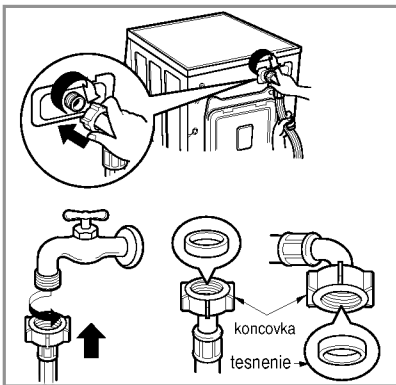

- *TLAK v prívode vody musí byť v rozsahu 30 kPa až 1 Mpa.*
- *Pri pripájaní hadice prívodu vody ju nestahujte ani ju k prívodnému kohútiku neskrutkujte cez závit.*
- *Ak prevyšuje tlak v prívode vody 1 Mpa, je nutné nainštalovať pred prívod k práčke redukčné zariadenie.*
- S prívodnou hadicou vody, dodanou ako príslušenstvo, sa dodávajú dve gumové tesnenia na utesnenie skrutkovania na oboch koncoch hadice.
- Po pripojení hadice skontrolujte utesnenie prívodu vody do práčky úplným otvorením kohútika.
- Pravidelne kontrolujte stav hadice a v prípade nutnosti ju vymeňte.
- Uistite sa, že na hadici nie sú žiadne slučky, zalomenia alebo zatačenia.

I nštalácia

Toto zariadenie nie je určené na použitie na lodiach ani na inštaláciu v dopravných prostriedkoch, napr. karavanoch, lietadlách atď.

Ak má byť práčka dlhšiu dobu mimo prevádzky (napr. počas dovolenky), zatvorte prírodný kohútik, a to najmä v prípade, že v bezprostrednej blízkosti práčky nie je inštalovaný podlahový odtok (kanál). Pri likvidácii spotrebiča odrežte sieťový kábel a zničte zástrčku. Zablokujte zámku dverok, aby nemohlo dôjsť k uviaznutiu dieťaťa vo vnútri spotrebiča.

Baliaci materiál (t. j. fólie, polystyrén) môže byť nebezpečný pre deti. Nebezpečenstvo udusenia! Uschovávajújte všetok baliaci materiál mimo dosahu detí.

■ Montáž odtokovej hadice

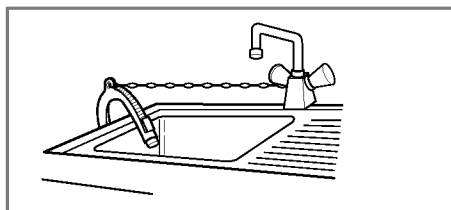
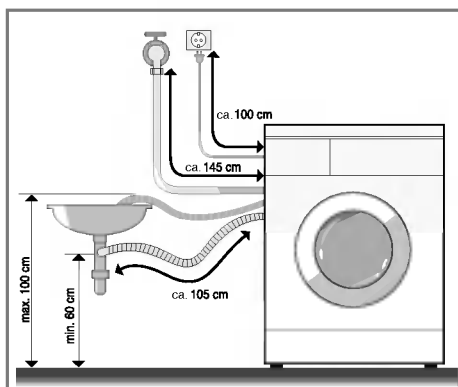

- Pri montáži odtokovej hadice zabezpečte jej koncovku lankom (retiazkou a pod.) v mieste vyústenia do odtoku.
- Správne umiestnenie odtokovej hadice ochráni podlahu pred poškodením odtokovou vodou.

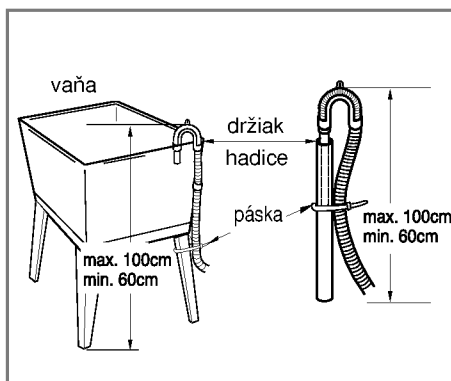
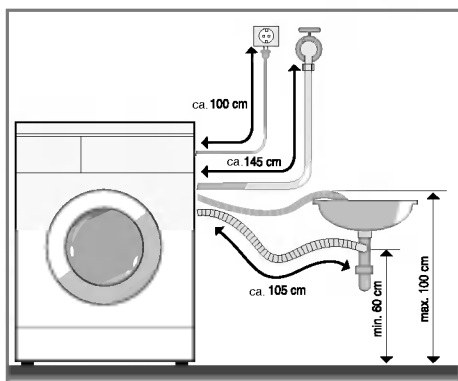

- Odtoková hadica nesmie byť pripojená vyššie ako 100 cm nad podlahou.
- Odtokovú hadicu je nutné správne upevniť proti samovoľnému uvoľneniu; únikom odtokovej vody by sa mohla poškodiť podlaha.
- Ak je odtoková hadica príliš dlhá, nekladte ju na práčku, spôsobilo by to nadmerný hluk.

I nštalácia

■ Vyrovnanie práčky

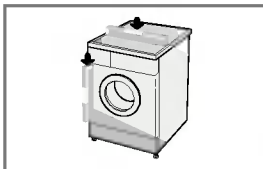

1. Správne, vodorovné a zvislé postavenie práčky zabráni vzniku nadmerného hluku a vibráciám pri prevádzke. Práčku inštalujte na rovnom a pevnom povrchu podlahy, prednostne v rohu miestnosti.

POZN. Drevená alebo dutinová podlaha môžu prispieť k výrazným vibráciám a chybám z nevyváženosti.

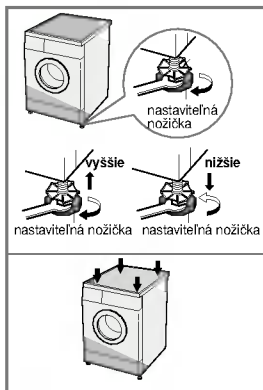

2. Ak nie je podlaha rovná, nastavte polohu práčky do roviny pomocou nastaviteľných nožičiek. (Pod nožičky nekladajte žiadne ďalšie podložky, kúsky dreva a pod.).

Uistite sa, že všetky 4 nožičky sú stabilné a stoja na podlahe.

Skontrolujte vodorovnú a zvislú polohu práčky pomocou vodováhy.

- * *Akonáhle je práčka stabilná, utiahnite istiace matice na základni práčky v jej hornej časti. Všetky istiace matice musia byť dotiahnuté.*

POZN. Ak ste práčku umiestnili na vyvýšenom mieste, musíte zabezpečiť pripevnenie, aby sa zabránilo riziku jej spadnutia.

- * *Krížová kontrola nastavenia*
Zatlačením na hornú časť práčky v protilahlých rohoch (uhlopriečne) sa práčka nesmie „kolísať“ (skontrolujte v oboch smeroch). Ak sa kolíše práčka pri zatlačení na uhlopriečne protilahlé rohy, nastavte polohu (výšku nožičiek) znova.

■ Pevné podlahy

- Povrch podlahy, na ktorú sa práčka inštaluje, musí byť čistý, suchý a rovný.
- Práčku dajte na rovnú, tvrdú dlaždku.

■ Podlahy s dlažbou (Šmyklivé podlahy)

- Postavte nožičky prístroja na Tread Mate a vyrovnajte prístroj tak, aby vám vyhovoval (Tread Mate narežte na časti o veľkosti 70 x 70 mm a tieto prilepte na suché dlaždice, na ktorých je umiestnený prístroj.)

* *Tread Mate je samolepiaci materiál, ktorý sa používa na rebríky a schody, ako prevencia pred pošmyknutím.*

P príprava pred praním

■ Pred prvým praním

Vyberte cyklus [BAVLNA 60°C (Cotton 60°C)], pridajte polovičnú dávku pracieho prostriedku a nechajte prístroj prať bez oblečenia. Z bubna sa odstráni usadeniny, ktoré v ňom mohli zostať pri výrobe

■ Starostlivosť o prádlo pred praním

1. Nášivky na textíliách

Na textíliách vyhladajte nášivky, ktoré obsahujú informácie (spravidla vo forme symbolov) o zložení textilu a odporúčanom spôsobe prania alebo čistenia.

2. Rozdelenie prádla podľa druhov

Najlepšie výsledky je možné dosiahnuť rozdelením prádla do náplní vlastným pracím cyklom (programom). Rôzne druhy textílií vyžadujú inú teplotu vody, otáčky a teda pranie inými spôsobmi. Prádlo rozdeľte tiež podľa farieb na tmavo sfarbené, svetlo sfarbené a biele. Perte ich oddelene, pretože sa uvoľňujú vlákna a farba amôžu zafarbiť biele prádlo a pod. Podľa možnosti perte osobitne prádlo viac špinavé a menej špinavé.

Zašpinenie (Veľmi špinavé, bežne zašpinené, menej špinavé): Rozdeľte prádlo podľa stupňa zašpinenia.

Farba (Biela, svetlá, tmavá): Rozdeľte prádlo na biele a farebné.

Vlákniťnosť (textílie, ktoré uvoľňujú vlákna a ktoré ich zachytávajú): Rozdeľte ich a perte osobitne.

3. Starostlivosť o prádlo pred vloženíím dávky do práčky

- **V jednej náplni kombinujte veľké a malé kusy prádla. Najskôr vložte veľké kusy. Veľkých kusov by nemalo byť viac ako polovica náplne. Neperte jednotlivé kusy prádla. Môže to spôsobiť nevyváženosť náplne. Pridajte jeden alebo dva podobné kusy prádla.**

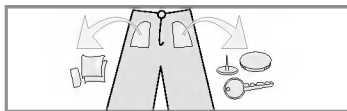

- Skontrolujte všetky vrecká, či sú prázdne. Predmety ako klince, vlasové sponky, zápalky, perá, mince a kľúče môžu poškodiť ako prádlo, tak aj práčku.

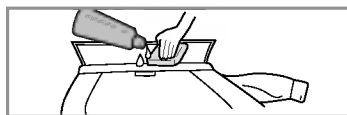

- Uzatvorte zipsy, zapnite háčky a zviažte šnúrky, aby sa nezamotali so ostatným prádlom.

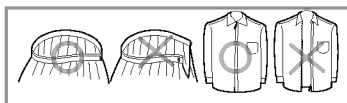

- Predbežne ošetrte špinavé miesta aškvrnými miestami ako sú golieri a manžety rukávov pomocou vodného roztoku pracieho prostriedku a kefy alebo hubky, za účelom pomoci úplného odstránenia nečistôt aškvrn vpracom cykle.

Pridávanie pracích prostriedkov

■ Pridávanie pracích prostriedkov a zmäkčovačov prádla (aviváže)

1. V ýsuvn ýdávkoáč

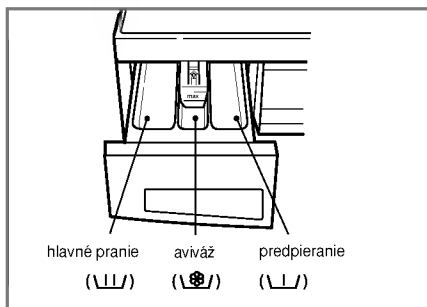

- Len HĽAVNÉ PRANIE → |||
- PREDPIERANIE + HĽAVNÉ PRANIE → |||. |||

2. Pridanie zmäkčovača prádla (aviváže)

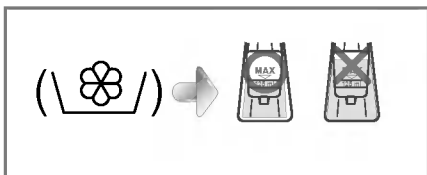

- Aviválny prostriedok nedávkuje viac ako určuje čiara maximálnej dávky. Preplnenie aviváže môže spôsobiť rýchle spotrebovanie avivážneho prostriedku a škrny na prádle.
- Nenechávajte avivážny prostriedok v dávkoči dlhšie ako 2 dni. (Avivážny prostriedok môže stvrdnúť).
- Aviváž sa pridáva do prania v poslednom cykle pláchania.
- Neotvárajte zásobník dávkoča, keď doňho prúdi voda.
- Nie je dovolené používať rozpúšťadlá (benzén a pod.).

POZN. Nepoužívajte avivážne prostriedky priamo na prádlo.

3. Dávkovanie pracieho prostriedku

- Pracie prostriedky používajte podľa pokynov v úbrocu
- Ak použijete príliš veľké množstvo pracieho prostriedku, vytvára sa mnoho peny, čo znižuje výsledky prania alebo spôsobí veľké zaťaženie motora.
- Pre práčku s plnením spredu používajte pracie prostriedky len vo forme prášku.
- * Ak sa vytvára príliš veľké množstvo peny, obmedzte množstvo pracieho prostriedku.
- Dávkovanie pracieho prostriedku (detergentu) by malo byť stanovené podľa teploty a tvrdosti vody, stupňa zašpinenia a veľkosti dávky. Najúčinnějšíe pranie je, keď sa zabráni nadmernému peneniu.

4. Zmäkčovač vody

- Na zníženie spotreby čistiacieho prostriedku v oblastiach s extrémne tvrdou vodou môžete použiť zmäkčovač vody, napr. Calgon. Dávajte podľa množstva uvedeného na obale. Najprv pridajte čistiaci prostriedok a potom zmäkčovač vody.
- Použite také množstvo čistiacieho prostriedku ako pri mäkkej vode.
- * **Rady pre dávkovanie**
Plná náplň: podľa odporúčania výrobcu
Čiastočná náplň: 3/4 bežného množstva
Minimálna náplň: 1/2 dávky pre plnú náplň
- Prací prostriedok je splachovaný z dávkoča na začiatku pracieho cyklu

Funkcie

■ Odporúčaný priebeh prania podľa druhu prádla



Program	Druh prádla	Správna teplota (možnosti)	Druh prádla teplota (možnosti)	Čas prania (minúty)
Bavlna (Cotton)	Najprv overte, že možno bielizeň prať v práčke (biela bavlna, lanové osušky a povlaky...)	95°C	- Môžete ju zvoliť vo všetkých (Medic Rinse) - Intenzívny režim (Intensive) - Predpranie (Pre Wash) - Obmedzenie stlačenia (Crease Care)	7,0 kg
	Stálofarebné odevy (košeľe, nočné košeľe, pyžamá) a málo špinavé biele prádlo (spodné prádlo a pod.)	60°C (Studená, 30°C, 40°C)		
Bavlna-rýchlo (Cotton-Quick)	Mierne znečistená bavlna	-	-	-
Syntetika (Synthetic)	Polyamid (nylon, silon), Akryl, Polyester	40°C (Studená, 30°C, 60°C)	- Môžete ju zvoliť vo všetkých (Medic Rinse) - Intenzívny režim (Intensive) - Predpranie (Pre Wash) - Obmedzenie stlačenia (Crease Care)	Menej ako 3,0 kg
Rýchle pranie 30 (Quick 30)	Rovnaký druh prádla ako bavlna a syntetika	30°C (Studená, 40°C)	-	Menej ako 2,0 kg
Ručné pranie /Vlna (HandWash /Wool)	Jemné a vlnené výrobky, označené ako Ručné pranie	30°C (Studená, 40°C)	- Intenzívny režim (Intensive)	Menej ako 2,0 kg
Jemné (Delicate)	Jemné prádlo, ktoré sa môže ľahko poškodiť (hodváb, záclony)	30°C (Studená, 40°C)		Menej ako 2,0 kg
Posteľná bielizeň (Bed Cover)	Iba na posteľnú bielizeň	60°C (95°C)	- Môžete ju zvoliť vo všetkých (Medic Rinse) - Intenzívny režim (Intensive) - Obmedzenie stlačenia (Crease Care)	7,0 kg
Bio starostlivosť (Bio Care)	Pre zníženie proteínových flakov	60°C (95°C)	- Môžete ju zvoliť vo všetkých (Medic Rinse) - Intenzívny režim (Intensive) - Predpranie (Pre Wash) - Obmedzenie stlačenia (Crease Care)	7,0 kg
Detická starostlivosť (Baby Care)	Bielizeň pre kojencov	95°C (60°C)	- Intenzívny režim (Intensive) - Predpranie (Pre Wash) - Obmedzenie stlačenia (Crease Care)	Menej ako 6,0 kg
Starostlivosť pri vyvárání (Boiling Care)	Pre odstránenie zvyškov pracieho prostriedku po pranie vyváráním.	95°C		7,0 kg
Objemné (Bulky)	hrubé prádlo absorbuje veľa vody (sveter).	30°C (Studená)	- Intenzívny režim (Intensive)	7,0 kg

- * Môžete ju zvoliť vo všetkých (Medic Rinse) : Túto možnosť si môžete vybrať pre vašiu efektivitu a čistotu pri preplachovaní. Ochranné plákanie (Medic Rinse) je štandardné v programe Detická bielizeň (Baby Care).
- * Predpranie (Pre Wash): Pokiaľ je prádlo značne zašpinené, je predpranie účinné.
- * Intenzívny režim (Intensive) : Ak je bielizeň veľmi znečistená, najefektívnejšia je možnosť "Intenzívny režim".
- * Testová verzia programového nastavenia "Intenzívny režim" je v súlade s EN60456 a IEC60456.
- * Obmedzenie stlačenia (Crease Care) : Ak chcete zabrániť stlačeniu bielizne, zvolte toto tlačidlo so žmýkaním.



Používanie práčky



1. Použitie úvodného programu (Bavlna) (Cotton)

- Práčka sa zapína tl. Napájanie (Power) ().
- Zatlačte tl. Štart / Pauza (Start/Pause) ().
- Podmienky úvodného programu :
 - Pranie (Wash) : Len hlavné pranie
 - Pláchanie (Rinse) : 3 krát
 - Odstreďovanie (Spin) :
 - 1400 n/min [WD-14391(6)TD]
 - 1200 n/min [WD-12391(6)TD]
 - 1000 n/min [WD-10391(6)TD]
 - Teplota vody : 60°C
 - Program : Bavlna

2. Ručné nastavenie programu

- Práčka sa zapína tl. Napájanie (Power) ().
 - Zatlačením každého tlačidla môžete zvoliť podmienky prania, aké chcete.
- Pre voľbu všetkých možností prania prečítajte str. 39 až 44.
- Zatlačte tl. Štart / Pauza (Start/Pause) ().

Používanie práčky

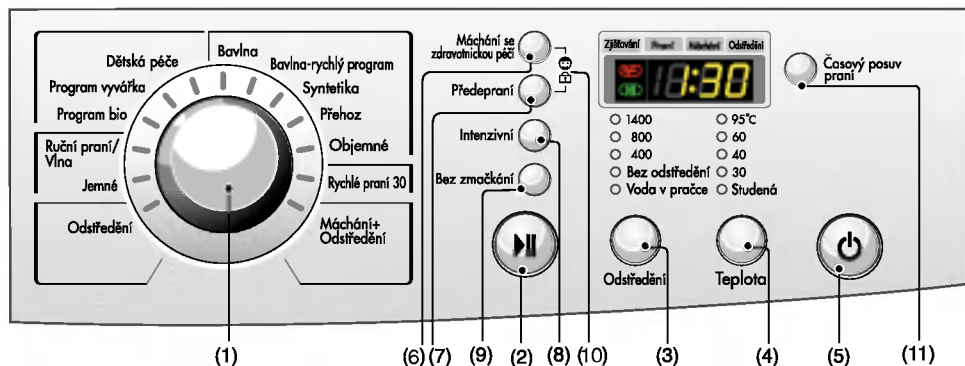

- | | | |
|-------------------------------------|---|------------------------------------|
| (1) Otočný prepínač: Voľba programu | (5) Tlačidlo: Napájanie (Zapnutie/vypnutie) | (9) Tlačidlo: Obmedzenie stlačenia |
| (2) Tlačidlo:Štart/Pauza | (6) Tlačidlo: Môžete ju zvoliť vo všetkých | (10) Detská poisťka |
| (3) Tlačidlo:Odstredovanie | (7) Tlačidlo: Predpranie | (11) Tlačidlo: Časový posuv prania |
| (4) Tlačidlo:Teplota vody | (8) Tlačidlo: Intenzívny režim | |

Voliteľné funkcie



- Zatláčením tlačidla Možnosť voľby je možné voliť ponúkané funkcie.

1. Môžete ju zvoliť vo všetkých (Medic Rinse)

- Túto možnosť si môžete vybrať pre väčšiu efektívnosť a éistotu pri preplachovaní.
- Môžete ju zvoliť vo všetkých programoch s výnimkou Ručné pranie/Vlna, Bavlna-rýchlo, Rýchle pranie 30, Jemné a Objemné.

2. Predpranie (Pre Wash)

- Ak je bielizeň znečistená vo vyššej miere, použite "Predpranie".
- Predpranie je k dispozícii pre pranie Bavlna, Syntetika, Bio starostlivosť, Detská starostlivosť a Starostlivosť pri vyváraní tkaniny.

3. Intenzívny režim (Intensive)

- Ak je bielizeň veľmi znečistená, najefektívnejšia je možnosť "Intenzívny režim" (Intensive).
- Pri výbere možnosti Intenzívny režim (Intensive) sa doba prania môže predĺžiť, záleží od zvoleného programu.



4. Obmedzenie stlačenia (Crease Care)

- Ak chcete zabrániť stlačeniu bielizne, zvolte toto tlačidlo so žmýkaním.

Určitá funkcia bola zvolená, ak svieti pri symbole funkcie signálne svetlo.

Používanie práčky

Odstredovanie (Spin)

<ul style="list-style-type: none"><input type="radio"/> 1000<input type="radio"/> 800<input type="radio"/> 400<input type="radio"/> Bez odstredění<input type="radio"/> Voda v pračce  <p>Odstředění</p>	<ul style="list-style-type: none"><input type="radio"/> 1200<input type="radio"/> 800<input type="radio"/> 400<input type="radio"/> Bez odstředění<input type="radio"/> Voda v pračce  <p>Odstředění</p>	<ul style="list-style-type: none"><input type="radio"/> 1400<input type="radio"/> 800<input type="radio"/> 400<input type="radio"/> Bez odstředění<input type="radio"/> Voda v pračce  <p>Odstředění</p>
[WD-10391(6)TD]	[WD-12391(6)TD]	[WD-14391(6)TD]

- Opakovaným zatlačením Otočný prepínač **Odstredovanie (Spin)** sa budú meniť otáčky podľa typu práčky nasledovne:

1. Voľba otáčok odstredovania

- Podľa programu je možné dosiahnuť tieto otáčky odstredovania:

WD-10391(6)TD

- **Bavlna (Cotton), Pláchanie+Odstredovani (Rinse+Spin), Rýchle pranie 30 (Quick 30), Bio starostlivosť (Bio Care), Objemné (Bulky), Odstredovani (Spin)**
Predĺžené pláchanie (Rinse Hold) - Bez odstredovania (No Spin) - 400 - 800 - 1000
- **Jemné (Delicate), Postel'ná bielizeň (Bed Cover), Detská starostlivosť (Baby Care), Syntetika (Synthetic), Ručné pranie/Vlna (Hand Wash/Wool), Bavlna-rýchlo (Cotton-Quick), Starostlivosť pri vyvárani (Boiling Care)**
Predĺžené pláchanie (Rinse Hold) - Bez odstredovania (No Spin) - 400 - 800

WD-12391(6)TD

- **Bavlna (Cotton), Pláchanie+Odstredovani (Rinse+Spin), Rýchle pranie 30 (Quick 30), Bio starostlivosť (Bio Care), Objemné (Bulky), Odstredovani (Spin)**
Predĺžené pláchanie (Rinse Hold) - Bez odstredovania (No Spin) - 400 - 800 - 1200
- **Jemné (Delicate), Postel'ná bielizeň (Bed Cover), Detská starostlivosť (Baby Care), Syntetika (Synthetic), Ručné pranie/Vlna (Hand Wash/Wool), Bavlna-rýchlo (Cotton-Quick), Starostlivosť pri vyvárani (Boiling Care)**
Predĺžené pláchanie (Rinse Hold) - Bez odstredovania (No Spin) - 400 - 800

WD-14391(6)TD

- **Pláchanie+Odstredovani (Rinse+Spin), Rýchle pranie 30 (Quick 30), Bio starostlivosť (Bio Care), Objemné (Bulky), Odstredovani (Spin)**
Predĺžené pláchanie (Rinse Hold) - Bez odstredovania (No Spin) - 400 - 800 - 1400
- **Jemné (Delicate), Postel'ná bielizeň (Bed Cover), Detská starostlivosť (Baby Care), Syntetika (Synthetic), Ručné pranie/Vlna (Hand Wash/Wool), Bavlna-rýchlo (Cotton-Quick), Starostlivosť pri vyvárani (Boiling Care)**
Predĺžené pláchanie (Rinse Hold) - Bez odstredovania (No Spin) - 400 - 800

Používanie práčky

2. Bez odstredovania (No Spin)

- Ak zvolíte možnosť „žiadne odstredovanie“, po vyčerpaní vody sa práčka zastaví.
*Odstredovanie možno vypustiť prepnutím na „(žiadne)“v programoch Vlna (Wool), Jemné (Delicate) a Ručné pranie (Hand Wash).

3. Predĺžené pláchanie

- Po zvolení tejto funkcie opakovaným tlakom tlačidla žmýkania zostane bielzeň v práčke po pláchaní namočená vo vode bez toho, aby došlo ku žmýkaniu.
- Funkciu predĺženého pláchania ukončíte a prepnete na vypúšťanie alebo žmýkanie tlačidlom žmýkania.

Určitá funkcia bola zvolená, ak svieti pri symbole funkcie signálne svetlo.

Teplota vody (Temp.)

- 95°C
- 60
- 40
- 30
- Studená



Teplota

- Teplotu vody (Temp.) možno nastaviť otočným riadiacim prvkom.

-Studená

-30°C / 40°C / 60°C / 95°C

- Teplotu vody v práčke je možné voliť podľa programu nasledovne:

Pri zvolenej teplote sa rozsvieti signálne svetlo.
Podrobnejšie informácie nájdete na str. 37.

Detská poistka (Child Lock)



Funkcia umožní uzamknúť všetky tlačidlá na ochranu prevádzky pred nežiadúcim ovládaním tlačidiel deťmi alebo inými osobami.

- Funkcia sa uvedie do činnosti súčasným zatlačením tl. **Môžete ju zvoliť vo všetkých (Medic Rinse) a Predpranie (Pre Wash).**



- Ak je funkcia v činnosti, všetky tlačidlá budú mimo prevádzky.
- Funkciu je možné vypnúť ďalším súčasným zatlačením tl. **Môžete ju zvoliť vo všetkých (Medic Rinse) a Predpranie (Pre Wash).**



- Ak chcete zmeniť program pri zapnutej funkcii „Detská poistka (Child Lock)“:

1. Súčasne zatlačte tlačidlá **Môžete ju zvoliť vo všetkých (Medic Rinse) a Predpranie (Pre Wash).**
2. Zatlačte tl. **Štart/Pauza (Start/Pause) (▶||)**.
3. Zmeňte program a opäť zatlačte tl. **Štart/Pauza (Start/Pause) (▶||)**.

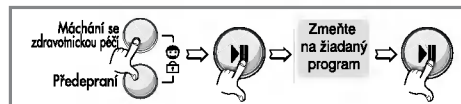



- Funkciu Detská poistka (Child Lock) je možné uviesť do činnosti kedykoľvek a bude automaticky zrušená pri objavení sa prevádzkovej závady. Funkcia „Detská poistka“ (Child Lock) zostane v činnosti aj pri vypnutej práčke.

Používanie práčky

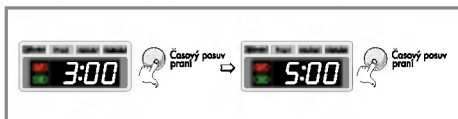
Časový posun prania (Time Delay)





Príprava pred „časovo posunutým práním“

- Otvorte vodný kohútik.
- Vložte do práčky náplň prádla auzatvorte dverka práčky.
- Vsypte do dávkovača prací prostriedok aaviváž.
- Zapnutie funkcie „Časovo posunuté pranie“
 - Zapnite práčku tl. **Napájanie** (Power) ().
 - Otočením „Voliča programov“ zvolte žiadaný program prania.
 - Zatlačte tl. „**Časový posun (Time Delay)**“ anastavte žiadaný čas časového posunu prania.
 - Zatlačte tl. **Štart/Pauza (Start/Pause)** (); (na displeji bude blikať „ : „).
- Ďalším zatlačením tl. „**Časový posun (Time Delay)**“ sa zobrazí údaj „3:00“. Maximálna doba časového posunu prania je 19:00 hodín, najkratšia doba je 3 hodiny.
- Každým zatlačením tlačidla sa čas posunie o1 hodinu.
- Funkcia bude zrušená zatlačením tl. **Napájanie** (Power) ().
- „Časovým posunom prania (Time Delay)“ sa rozumie **predpokladaný čas** od súčasnosti do cyklu prania alebo zvolenej činnosti (Pranie, Pláchanie, Odstredovanie).

Doba „Časového posunu“ atrvanie prania sa môže meniť v závislosti na stave dodávky vody ajej teplote.

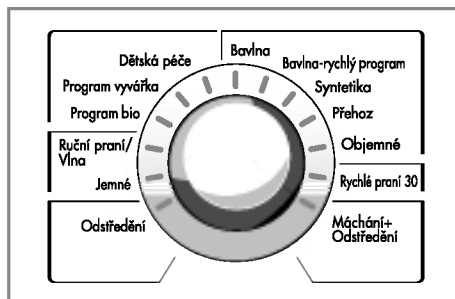
Program



- K dispozícii je až 13 druhov programov v závislosti od druhu prádla:
- Po stlačení tl. Start/Pauza (Start/Pause) () je automaticky nastaven program Bavlna (Cotton). Bavlna (Cotton) - Bavlna-rýchlo (Cotton-Quick) - Syntetika (Synthetic) - Postelná bielizeň (Bed Cvoer) - Objemné (Bulky) - Rýchle pranie 30 (Quick 30) - Pláchanie+Odstredovanie (Rinse+Spin) - Odstredovanie (Spin) - Jemné (Delicate) - Ručné pranie /Vlna (Hand Wash/Wool) - Bio starostlivosť (Bio Care)- Starostlivosť pri vyváraní (Boiling Care) - Detská starostlivosť (Baby Care).

Druh prádla pre každý program je uvedený v tabuľke na str. 37.

Používanie práčky

Štart / Pauza (Start/Pause)



1. Štart (Start)

- Tlačidlo Štart/Pauza (Start/Pause) (▶||) sa používa na spustenie cyklu prania (programu) alebo na jeho prerušenie.

2. Pauza (Pause)

- Pri potrebe dočasného prerušenia prebiehajúceho cyklu prania (programu), zatlačte tlačidlo Štart/Pauza (Start/Pause) (▶||).
- Ak trvá dočasné prerušenie cyklu (Pauza) dlhšie ako 4 minúty, práčka sa automaticky vypne.

Blokovanie dverí (Door Lock)



- Svetí vždy, keď sú dvere alebo práčka blokované.
- Dvere môžete odblokovať stlačením vypínača Štart / Pauza (Start/Pause) na zastavenie práčky.
- Po krátkej prestávke môžete otvoriť dvere.

Množstvá automatika



- Zatiaľ čo je na displeji zobrazené "Množstvá automatika (Detecting)", práčka sa pomaly točí a detekuje, koľko bielizny je vložené do bubna. Bude to trvať pár sekúnd.
- Dostupné na programoch Bavlna (Cotton) a Syntetika (Synthetic).

Napájanie (Power)



1. Napájanie

- Zatlačením tl. Napájanie (Power) (⏻) sa práčka zapí-na alebo vypína.
- Tlačidlo sa tiež používa na spustenie programu prania bieleho prádla a sú nastavené ďalšie úvodné podmienky prania.

2. Úvodný program (Initial Program)

- Po zatlačení tl. Napájanie (Power) (⏻) je práčka ihneď pripravená na spustenie programu prania bieleho prádla a sú nastavené ďalšie úvodné podmienky prania.
- Pokiaľ chcete pokračovať v pracovnom cykle bez voľby iného programu, zatlačte tl. Štart/Pauza (▶||) (Start/Pause) a práčka bude pokračovať v činnosti.

• Úvodní program

[WD-10391(6)TD]

- Práčky typu:

Program Bavlna (Cotton) /

Odstreďovanie (Spin) : 1000 n/min / 60°C

[WD-12391(6)TD]

- Práčky typu:

Program Bavlna (Cotton) /

Odstreďovanie (Spin) : 1200 n/min / 60°C

[WD-14391(6)TD]

- Práčky typu:

Program Bavlna (Cotton) /

Odstreďovanie (Spin) : 1400 n/min / 60°C

Používanie práčky

Displej



1. Zobrazenie zvláštnej funkcie

- Po voľbe funkcie „Detská poistka (Child Lock)“ sa na displeji zobrazia písmená „**CL**“.
- Ak bola zvolená funkcia „Časový posun prania (Time Delay)“, zobrazí sa zostávajúci čas do ukončenia zvoleného programu prania.

2. Zobrazovanie vlastnej diagnostiky

- Ak nastanú včinnosti práčky nejaké problémy, druh problému sa zobrazí na displeji:

PE : Chyba vsnímaní tlaku vody

FE : Problém vpreplňovaní vody

dE : Dvierka nie sú zatvorené

LE : Preťaženie motor

CE : Preťaženie motor

IE : Problém vprívode vody

DE : Problém vodtekaní vody

UE : Nevyváženie

LE : Problém steplotou vody

Pokiaľ sa uvedené písmená zobrazia na displeji práčky, pozrite na str. 48 „Skôr ako zavoláte odborný servis“ apostupujte podľa uvedených pokynov.

3. Dokončenie prania

- Po ukončení cyklu prania sa na viacfunkčnom displeji objaví nápis „Koniec programu“

4. Uplynutý čas

- V priebehu pracovného cyklu sa zobrazuje zostávajúci čas (do dokončenia programu). Výrobcom odporúčaný program

* () : WD-12391(6)TD / WD-10391(6)TD

- **Bavlna (Cotton) (95°C)** :

cca 1 hodina a 49(44) minút

- **Bavlna (Cotton) (60°C)** :

cca 1 hodina a 45(40) minút

- **Bavlna - rýchlo (Cotton-Quick)** :

cca 1 hodina a 35 minút

- **Syntetika (Synthetic)** : cca 1 hodina a 15 minút

- **Rýchle pranie 30 (Quick 30)** : cca 30 minút

- **Pláchanie+Odstredovanie (Rinse+Spin)** :

cca 23(18) minút

- **Ručné pranie/Vlna (Hand Wash/Wool)** :

cca 49 minút

- **Jemné (Delicate)** : cca 51 minút

- **Posteľná bielizeň (Bed Cover)** :

cca 1 hodina a 40 minút

- **Bio starostlivosť (Bio Care)** :

cca 2 hodiny a 27(22) minút

- **Detská starostlivosť (Baby Care)** :

cca 2 hodiny a 24 minút

- **Starostlivosť pri vyvárání (Boiling Care)** :

cca 2 hodiny a 17 minút

- **Objemné (Bulky)** : cca 59 minút

- **Odstredovanie (Spin)** : cca 18(13) minút

- Čas prania sa môže meniť podľa množstva prádla, tlaku vody, teploty vody a ďalších okolností prania.
- Čas prania môže byť dlhší, pokiaľ program pracuje na odstránení peny alebo pri zistení nevyváženosti. (Maximálne predĺženie času prania je 45 minút).

- * Pred každým čistením vnútra práčky odpojte vidlicu sieťového kábla zo zásuvky elektrickej siete na ochranu pred nebezpečenstvom úrazu elektrickým prúdom.
- * Pri likvidácii spotrebiča odrežte sieťový kábel a zničte zástrčku. Zablokujte zámku dvierok, aby nemohlo dôjsť k uviaznutiu dieťaťa vo vnútri spotrebiča.

■ Filter prívodu vody

- „iE“ Ak bude blikať na displeji toto hlásenie poruchy, voda sa nedostáva do dávkovača pracieho prostriedku.
- Ak je voda v prívide príliš tvrdá, alebo obsahuje stopy vápencovej usadeniny, môže byť upchatý filter v prívide vody. Z tohto dôvodu je vhodné filter raz za čas vyčistiť.

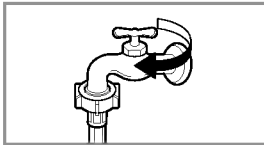

1. Uzatvorte vodnýkohútik.

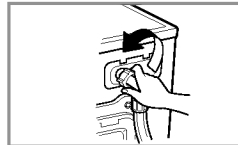

2. Odskrutkujte hadicu prívodu vody do práčky.

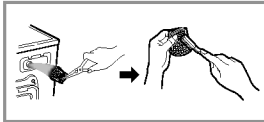

3. Filter vyčistite pomocou tvrdej štetinovej kefy.

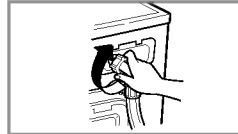

4. Dotiahnite hadicu na práčke.

■ Filter odtokového čerpadla

- * Odtokový filter zachytáva vlákna a malé predmety, ktoré zostali v prádle. Na zabezpečenie hladkého chodu práčky pravidelne kontrolujte tento filter.

▲ UPOZORNENIE Najskôr vypustite vodu z filtra pomocou odtokovej hadičky a až potom otvorte filter čerpadla, odstráňte z neho všetko, čo by ho mohlo zastaviť. Pri vypúšťaní vody buďte opatrní, ak je voda vo filtri ešte horúca!

- * Pred čistením vypúšťacieho čerpadla núdzovým vypúšťaním alebo pred núdzovým otvorením dvierok nechajte vychladnúť vodu.

1. Otvorte veko spodného krytu pomocou mince. Otočte zátku odtoku a vytiahnite hadičku.
2. Vytiahnite zátku odtokovej hadičky aby mohla odtekať voda. Pod hadičku postavte nádobu na zachytenie vody, aby netiekla na podlahu. Pokiaľ už voda neodteká, otočením doľava otvorte filter.
3. Vytiahnite všetky cudzie predmety z filtra. Po vyčistení filter zasuňte na miesto, otočením v smere chodu hodinových ručičiek filter uzatvorte a zasuňte na pôvodné miesto odtokovú hadičku so zátkou. Uzatvorte veko spodného krytu.

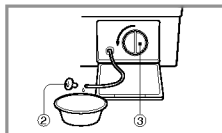
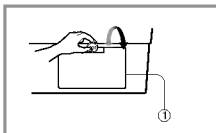

Údržba a ošetrovanie práčky

■ Vysuvný dávkovač pracích prostriedkov

- * Ak zostanú zvyšky pracieho prostriedku aviváže v dávkovači:
- Raz za čas prúdom vody vyčistíte dávkovač od všetkých zvyškov pracieho prostriedku a aviváže.
- Pokiaľ je to nutné, možno dávkovač úplne vysunúť zpráčky po zatlačení západky dolu.
- Na uľahčenie čistenia dávkovača je možné vybrať horný diel schránky pre aviváž.

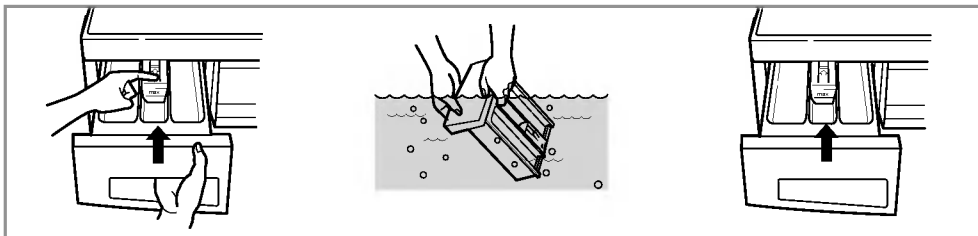

■ Otvor pre dávkovač

- * Pracie prostriedky sa môžu tiež hromadiť vo vnútri otvoru pre vysuvný dávkovač. Príležitostne by sa mal otvor vyčistiť pomocou starej zubnej kefy.
- Po ukončení čistenia zasuňte dávkovač na miesto a pustite cyklus pláchania bez prádla.

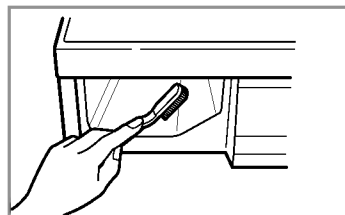

■ Prací bubon

- Pokiaľ bývate v oblasti, kde je k dispozícii veľmi tvrdá voda, neustále sa tvoria usadeniny na miestach, ktoré nie sú viditeľné anie je ľahké ich odstrániť. Po čase vzniknuté usadeniny upchávajú spotrebič a pokiaľ tento proces nie je pod kontrolou, musel by sa prípadne spotrebič aj vymeniť.
- Aj keď je prací bubon vyrobený z nehrdzavejúcej ocele, môžu sa na ňom tvoriť hrdzavé škvrny od malých kovových predmetov (spony na papier, zatváracie špendlíky apod.), ponechaných v bubne.
- Raz za čas je nutné čistiť aj prací bubon.
- Pred použitím prostriedkov na odstránenie usadenín, farbív alebo odfarbovačov (bieliacich prostriedkov) sa uistite, či sú vhodné pre automatické práčky.
- * Prostriedok na odstraňovanie usadenín by mohol obsahovať prostriedky, ktoré môžu poškodiť práčku.
- * Škrvny na bubne odstraňujte prostriedkami na čistenie nehrdzavejúcej ocele.
- * Nikdy nepoužívajte na čistenie oceľovú drátenku („kovovú vlnu“).

■ Tryska cirkulácie vody a tryska pary

- Očistite trysku cirkulácie vody a trysku pary, ak sú upchané.

■ Čistenie práčky

1. Vonkajší plášť

Správna starostlivosť opráčku predlži jej životnosť

Vonkajšie diely práčky je možné čistiť teplou vodou sneutralným saponátom pre domácnosť, ktorý neobsahuje drsné častice.

Ihneď utrite vlhkou handričkou akékoľvek vzniknuté škvrny.

Snažte sa neudrieť povrch ostrými, hranatými predmetmi.

* UPOZORNENIE: Nepoužívajte metylovaný lieh, riedidlá apodobné výrobky.

2. Vnútorne časti

Osušte okolie plniaceho otvoru práčky, pružné tesnenie asklo dvierok. Tieto miesta vždy udržiavajte čisté, aby bola zaistená vodotesnosť.

Spusťte práčku úplnom cykle s horúcou vodou.

Opakujte činnosť, pokiaľ je to nutné.

POZN. : Usadeniny, vzniknuté tvrdou vodou odstraňujte len takými prostriedkami, ktoré majú na obale uvedené, že sú pre práčky bezpečné.

■ Pokyny pre zazimovanie práčky

V prípade, že práčka bude uložená na miestach, kde klesne teplota pod bod mrazu alebo ju bude nutné sťahovať v zimnom období vmraze, je nutné predtým splniť pokyny pre zazimovanie práčky, aby nedošlo k jej poškodeniu:

1. Uzavorte kohútik prívodu vody.
2. Odpojte hadicu prívodu vody avylejte z nej zvyšok vody.
3. Zasuňte vidlicu sieťového kábla do zásuvky.
4. Pridajte asi 4 litre nejedovatej nemrznúcej zmesi do prázdneho pracieho bubna auzatvorte dvierka práčky.
5. Zapnite odstredovanie apočas jednej minúty nechajte odčerpávať všetku kvapalinu. Nemrznúca zmes sa nevyčerpá úplne.
6. Odpojte vidlicu sieťového kábla zo zásuvky, utrite vnútornú časť bubna dosucha azatvorte dvierka.
7. Vyberte výsuvný dávkovač pracích prostriedkov. Vylejte všetku vodu zjednotlivých priehradok autrite ich dosucha. Zasuňte dávkovač na miesto.
8. Práčku skladujte vo zvislej polohe.
9. Po ukončení zimného skladovania (sťahovania) sa odstránia zvyšky nemrznúcej zmesi tak, že práčku uvediete do chodu úplnom pracom cykle s použitím pracieho prostriedku bez náplne prádla.

S kôr než zavoláte odborný servis











* Táto práčka je vybavená automatickou vlastnou diagnostikou, ktorá zistí poruchu už v jej počiatočnom štádiu a podľa toho príslušne reaguje. Ak nepracuje práčka správne, alebo ak nefunguje vôbec, skontrolujte ju predtým, ako zavoláte odborný servis, nasledujúcim postupom:

Prejav poruchy	Možná príčina	Riešenie
<p>Drmčivý a rinčiaci hluk</p> <p>Dunivý hluk</p> <p>Hlučné vibrácie</p>	<ul style="list-style-type: none"> • Vbubne alebo vodtokovom čerpadle môžu byť cudzie kovové predmety ako mince alebo spínacie špendlíky apod. • Ťažké náplne môžu produkovať dunivý hluk. Obyčajne sa to stáva. • Naozaj ste odstránili všetky prepravné skrutky apúzdra? • Stoja všetky nožičky pevne na podlahe? 	<p>Zastavte práčku askontrolujte bubon afilter čerpadla Ak trvá hluk po znovuuvedení do chodu, zavolajte poverený odborný servis.</p> <p>Ak trvá hluk ďalej, asi je práčka nevyvážená. Zastavte ju usporiadajte prádlo inak.</p> <p>Ak neboli skrutky aich puzdrá odstránené pri inštalácii, odstráňte ich podľa pokynov v časti „Inštalácia“ od str. 34.</p> <p>Náplň prádla je nerovnomerne rozložená v bubne. Zastavte práčku a usporiadajte prádlo inak.</p>
<p>Uniká voda</p> <p>Nadmerné penenie</p> <p>Voda nevteká do Voda nevteká do práčky, alebo vteká pomaly</p> <p>Voda z práčky neodteká alebo odteká pomaly</p>	<ul style="list-style-type: none"> • Prívodná hadica nie je netesne pripojená ku kohútiku alebo k práčke. • Domové odpadové potrubie je upchaté. • Nedostatočný zdroj (tlak) vody v mieste. • Kohútik nie je otvorený naplno. • Hadica prívodu vody je zalomená. • Filter prívodu vody vpráčke je zanesený. • Odtoková hadica je zalomená alebo upchatá. • Zanesený odtokový filter. 	<p>Skontrolujte pripojenie hadice adotiahnite ju.</p> <p>Uvoľnite domový odpad, prípadne kontaktujte inštalatéra. Nevhodný prací prostriedok? Tvorba nadmernej peny môže spôsobiť únik vody.</p> <p>Skúste iný prívod vdome.</p> <p>Kohútik otvorte úplne. Vyrovnajte hadicu.</p> <p>Skontrolujte (avychistite) filter.</p> <p>Vyčistite avyrovajte odtokovú hadicu.</p> <p>Vyčistite odtokový filter.</p>

S kôr než zavoláte odborný servis

Prejav poruchy	Možná príčina	Riešenie
Práčku nie je možné spustiť	<ul style="list-style-type: none"> Nie je zasunutá vidlica sieťového kábla do zásuvky, alebo je pripojenie uvoľnené. Chybná poistka alebo vypnutý istič v domovom rozvode, prípadne prerušená dodávka elektrickej energie. 	<p>Zabezpečte spoľahlivé pripojenie sieťového kábla zásuvke.</p> <p>Vymeňte poistku alebo zapnite istič. Nezvyšujte prúdovú hodnotu poistky. Pokiaľ sa porucha prejavuje vpreťaženií obvodu, nechajte ju opraviť odborným elektrikárom.</p>
Práčka neodstred'uje	<ul style="list-style-type: none"> Nie je otvorený kohútik prívodu vody. * Skontrolujte tesnosť uzatvorenia dvierok 	<p>Otvorte prívodný kohútik</p> <p>Uzatvorte dvierka azatlačte tl. Start/Pause</p> <p>Po zatlačení tlačidla chvíľu trvá, kým práčka začne odstred'ovať prádlo. Pred spustením odstred'ovania musia byť dvierka uzamknuté.</p>
Dvierka sa nedajú otvoriť		<p>Po spustení práčky sa nedajú dvierka otvárať zprevádzkovo-bez-pečnostných dôvodov. Po ukončení všetkých pracích cyklov ačinností počkajte vždy 1 alebo 2 minúty kým bude možné otvoriť dvierka práčky, aby elektrický uzamykací mechanizmus mal čas na uvoľnenie zámky.</p>
Cyklus prania sa predlluje		<p>Čas prania sa môže meniť podľa množstva náplne prádla, tlaku ateploty vody a podľa ďalších okolností použitých v programe.</p> <p>Pri zistení nevyváženosti náplne alebo pri činnosti programu na odstránenie nadmerného penenia, sa môže čas prania predĺžiť.</p>

S kôr než zavoláte odborný servis

Prejav poruch	Možná príčina	Riešenie
	<ul style="list-style-type: none"> Nedostatočný zdroj vody na mieste. Nie je úplne otvorený kohútik prívodu vody do práčky. Hadica prívodu vody je zalomená. Upchatý filter prívodu vody. 	<p>Skúste iný kohútik v dome. Kohútik otvorte úplne.</p> <p>Vyrovajte hadicu. Skontrolujte a vyčistite filter.</p>
	<ul style="list-style-type: none"> Odtoková hadica je upchatá alebo zalomená. Odtokový filter je upchatý. 	<p>Vyčistite a vyrovajte odtokovú hadicu. Vyčistite filter.</p>
	<ul style="list-style-type: none"> Náplň prádla je príliš malá. Náplň prádla je nevyvážená. Práčka je vybavená systémom zisťovania nevyváženosti a jej korekcie. Ak obsahuje náplň len ťažké kusy prádla ako kúpeľňové predložky, kúpacie úbory (froté), atď., tento systém môže zastaviť odstreďovanie alebo úplne prerušiť cyklus odstreďovania, pokiaľ je nevyváženosť príliš veľká aj po niekoľkých opakovaníach spustenia odstreďovania. Pokiaľ je prádlo na konci cyklu odstreďovania príliš vlhké, pridajte do náplne niekoľko menších kusov prádla na vyváženie a opakujte cyklus odstreďovania. 	<p>Pridajte 1 alebo 2 kusy podobného prádla pre lepšie vyváženie náplne v bubne. Upravte náplň tak, aby bolo umožnené správne odstreďovanie.</p>
	 <ul style="list-style-type: none"> Sú dverka otvorené? 	<p>Uzatvorte dverka. *Ak nezmizne z displeja nápis „dE“, zavolajte odborný servis.</p>
		<p>Odpojte sieťový prívod a zavolajte odborný servis.</p>
	<ul style="list-style-type: none"> Ak sa preplní práčka vodou pre chybný ventil, objaví sa na displeji nápis „FE“. 	<p>Uzatvorte kohútik prívodu vody. Odpojte sieťový prívod a zavolajte odborný servis.</p>
	<ul style="list-style-type: none"> Pri poruche čidla úrovne vody sa zobrazí na displeji „PE“. 	
	<ul style="list-style-type: none"> Preťaženie motora 	
	<ul style="list-style-type: none"> Preťaženie motora 	

Likvidácia vášho starého prístroja

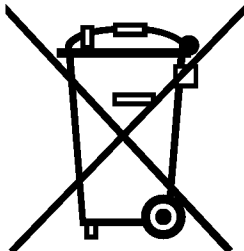

1. Keď sa na produkte nachádza tento symbol prečiarknutej smetnej nádoby s kolieskami, znamená to, že daný produkt vyhovuje európskej Smernici č. 2002/96/EC.
2. Všetky elektrické a elektronické produkty by mali byť zlikvidované oddelene od komunálneho odpadu prostredníctvom na to určených zberných zariadení, ktoré boli ustanovené vládou alebo orgánmi miestnej správy.
3. Správnou likvidáciou starých zariadení pomôžete predchádzať potenciálnym negatívnym následkom pre prostredie a ľudské zdravie.
4. Podrobnejšie informácie o likvidácii starých zariadení nájdete na miestnom úrade, v službe na likvidáciu odpadu alebo u predajcu, kde ste tento produkt zakúpili.