

# OWNER'S MANUAL MANUEL DE L'UTILISATEUR GEBRUIKERSHANDLEDING BENUTZER HANDBUCH

V-KC701H\*\*\*\*

**New Type Cyclone vacuum cleaner**  
**Nouvel aspirateur cyclonique**  
**Nieuw Type Cycloon Stofzuiger**  
**Moderner Zyklon-Staubsauger**

Please read all of the information on page 3 carefully. This information contains important instructions for the safe use and the maintenance of the appliance.  
Lisez attentivement toute l'information à la page 3. Cette information contient des instructions importantes pour une utilisation sûre de cet appareil et pour son entretien.  
Lees alstublieft alle informatie op bladzijde 3 aandachtig door. Hier treft u belangrijke instructies voor veilig gebruik en onderhoud van het apparaat aan.  
Bitte lesen Sie die Informationen auf Seite 3 mit wichtigen Hinweisen zur Sicherheit, zur sicheren Bedienung sowie zur Wartung des Gerätes.





# Table of contents

## Table des matières

## Inhoud

## Inhaltsverzeichnis

<b>Information for Your Safety</b> .....	3
<b>Consignes de sécurité</b>	
<b>Veiligheidsinformatie</b>	
<b>Sicherheitsinformationen</b>	
<b>How to Use</b> .....	4
<b>Mode d'emploi</b>	
<b>Gebruik</b>	
<b>Bedienung des Gerätes</b>	
Assembling Cleaner.....	4
Assemblage de l'aspirateur	
De stofzuiger monteren	
Zusammenbau des Staubsaugers	
Vacuum Cleaner Operation .....	6
Fonctionnement de l'aspirateur	
De stofzuiger gebruiken	
Bedienung des Staubsaugers	
Using the Carpet and floor nozzle .....	7
Utilisation du suceur à tapis et à planchers	
De Tapijt en vloertuit gebruiken	
Saugdüse für Auslegeware und Böden	
Using the Corner free nozzle .....	8
Utilisation de l'embout pour coins	
De Hoekvrije tuit gebruiken	
Verwendung der Eck-Saugdüse	
Cleaning Carpet master and Elbow tube .....	9
Tête aspirante pour tapis et tube coudé	
Tapijtmaster en Elleboogbuis reinigen	
Reinigung mit dem Carpet Master und dem Winkelrohr.	
Using the Accessory Nozzles .....	10
Utilisation des suceurs accessoires	
De accessoiretuiten gebruiken	
Zubehöraufsätze	
Emptying the Dust Tank .....	11
Vidange du sac à poussière	
Het stofreservoir legen	
Entleeren des Staubbehälters	
Cleaning the Dust Tank .....	12
Nettoyage du sac à poussière	
Het stofreservoir reinigen	
Reinigung des Staubbehälters	
Cleaning the Air Filter and the Motor safety filter.....	13
Nettoyage du filtre à air et du filtre de protection du moteur	
De LuchtfILTER en de Motor veiligheidsfilter reinigen	
Reinigung des Luftfilters und des Motorschutzfilters	
Cleaning the Exhaust Filter.....	14
Nettoyage du filtre d'évacuation	
De uitlaatfilter reinigen	
Reinigung des Abluftfilters	
<b>What to do if your Vacuum Cleaner does not work</b> .....	15
<b>Que faire si votre aspirateur ne marche pas</b>	
<b>Wat te doen indien uw stofzuiger niet functioneert</b>	
<b>Hinweise bei Funktionsstörungen des Staubsaugers</b>	
<b>What to do when suction performance decreases</b> .....	15
<b>Que faire si la performance d'aspiration diminue</b>	
<b>Wat te doen indien de zuigkracht afneemt</b>	
<b>Hinweise bei beeinträchtigter Saugleistung</b>	

# Information for Your Safety

## Consignes de sécurité

## Veiligheidsinformatie

## Sicherheitsinformationen

Please read all the following information, which contains important instructions for the safety, the use and the maintenance of the appliance. This appliance complies with the following EC Directives: -73/23/EEC, 93/68/EEC-Low Voltage Directive-89/336/EEC -EMC Directive.

- The appliance is not intended for use by young children or infirm persons without supervision.
- Young Children should be supervised to ensure that they do not play with appliance.
- If the appliance is supplied from a cord extension set or an electrical portable outlet device, the cord extension set on electrical portable outlet device must be positioned so that it is not subject to splashing or ingress of moisture.
- Do not use the vacuum as a toy, injury could result.
- Do not continue to vacuum if any defect appears, missing or damaged. In these cases, contact an approved LG Electronics Service Agent.
- Repairs, when necessary, must be performed at an approved LG Electronics Service Agent.
- Only use parts produced or recommended by LG doing otherwise could invalidate your guarantee.
- Do not use without the dust tank or air filter.
- Do not use the vacuum cleaner if the power cord is damaged or faulty.
- If the power cord is damaged, it must be replaced by an approved LG Electronics Service Agent to avoid a hazard.
- Do not unplug by pulling on cord.
- Do not pull on the supply cord, run over it, pull it around sharp edges or near/over hot surfaces.
- Always turn the vacuum cleaner off before:
  - Emptying the dust tank. • Cleaning or changing the filter. • Removing from the mains outlet.
- Do not leave vacuum cleaner with the plug connected to a mains outlet-unplug when not in use.
- Do not use the vacuum with any of the openings blocked with any object that may restrict the airflow.
- Do not put any part of the body, clothes or any object (e.g. stick) into the opening or moving parts of the cleaner.
- Do not use outdoors.
- Do not vacuum hot ash, embers etc. or sharp objects.
- Do not vacuum flammable or explosive substances(liquids or gases).
- Do not vacuum water or other liquids.
- Do not handle the cleaner or plug with wet hands.
- Do not immerse the whole cleaner in water.
- Do not use vacuum cleaner without repaired if it was under water.
- When you vacuum with an attachment appliance that has a rotating brush roller:
  - Do not reach into the running brush roller.
- Do not vacuum fine dust.
- Do not expose vacuum cleaner to heat.

**Thermal protector:** This vacuum cleaner has a special thermostat that protects the cleaner in case of motor overheating. If the cleaner suddenly shuts off, turn off the switch and unplug the cleaner. Check the cleaner for a possible source of overheating such as a full dust tank, a blocked hose or clogged filter. If these conditions are found, fix them and wait at least 30 minutes before attempting to use the cleaner. After the 30 minutes period, plug the cleaner back in and turn on the switch. If the cleaner still does not run, contact a qualified electrician.

Lees alstublieft onderstaande informatie, met belangrijke instructies betreffende veiligheid, gebruik en onderhoud van het product. Dit product voldoet aan de volgende EU richtlijnen: -73/23/EEC, 93/68/EEC-laag voltage Richtlijn - 89/336/EEC - EMC richtlijn.

- Dit apparaat is niet bedoeld voor gebruik door jonge kinderen of incapabele personen, zonder toezicht.
- Houd toezicht bij jonge kinderen opdat deze niet met het apparaat spelen.
- De stroomtoevoer naar dit apparaat plaats vindt via een verlengkabel of een draagbare elektrische stekkerdoos, dan dient de verlengkabel of de draagbare elektrische stekkerdoos zo geplaatst te worden dat hier geen vocht of water in kan komen.
- Gebruik de stofzuiger niet als speelgoed, dit kan verwondingen tot gevolg hebben.
- Stop met zuigen indien er een foutmelding optreedt, een onderdeel mist of beschadigd is. Neem contact op met een door LG goedgekeurd service centrum.
- Reparaties, indien noodzakelijk, dienen uitgevoerd te worden door een door LG goedgekeurd service centrum.
- Gebruik alleen onderdelen gemaakt of aanbevolen door LG, de garantie zal anders vervallen.
- Gebruik niet zonder stofreservoir of luchtfilter.
- Gebruik de stofzuiger niet indien de stroomkabel beschadigd is of niet functioneert.
- De stroomkabel dient in geval van beschadiging vervangen te worden om gevaarlijke situaties te voorkomen, door een door LG Electronics goedgekeurd service centrum.
- Trek niet aan de kabel om de stekker te verwijderen.
- Trek de stekker niet uit door aan de kabel te trekken, let op dat de kabel niet langs scherpe hoeken wordt getrokken.
- Schakel de stofzuiger altijd uit voordat:
  - Het legen van het stofreservoir • Het reinigen of vervangen van de filter • Verwijder tevens de stekker uit het stopcontact.
- Laat de stofzuiger niet met de stekker in het stopcontact staan indien u dezereniet gebruikt.
- Gebruik de stofzuiger niet indien één van de openingen is geblokkeerd, zodat de luchtstroom wordt beperkt.
- Plaats niets (kieren of een ander voorwerp zoals een stok) in de openingen of bewegende delen van het product.
- Niet buitenshuis gebruiken.
- Zuig geen hete as, kolen of scherpe voorwerpen op.
- Zuig geen ontvlambare of explosieve substanties op.
- Zuig geen water of andere vloeistoffen op.
- Gebruik de stofzuiger of de stekker niet met natte handen.
- Plaats de stofzuiger niet in water.
- Gebruik de stofzuiger niet indien deze nat is geworden, en niet is gerepareerd.
- Indien uw stofzuiger een accessoire heeft met een draaiende borstel:
  - raak de draaiende borstel niet aan - raak de draaiende borstel niet aan.
- Zuig geen fijn stof op.
- Stel de stofzuiger niet bloot aan hitte.

**Thermale beveiliging:** Deze stofzuiger heeft een speciale thermostaat die het product beschermt tegen motoroververhitting. Indien de stofzuiger plotseling stopt, schakel deze dan uit en verwijder de stekker uit het stopcontact. Controleer de stofzuiger op een mogelijke verhitingsbron, zoals een vol stofreservoir, een verstopte slang of een verstopte filter. Los deze problemen op indien ze voorkomen en wacht minstens 30 minuten voordat u de stofzuiger weer probeert te gebruiken. Steek na 30 minuten weer de stekker in het stopcontact en schakel in. Neem contact op met een elektricien indien de stofzuiger nog niet functioneert.

Veillez lire toute l'information ci-dessous, qui comprend d'importantes instructions concernant votre sécurité ainsi que l'utilisation et l'entretien de cet appareil. Cet appareil respecte les directives de la CE suivantes :

- 73/23/CEE, 93/68/CEE-Directive sur la basse tension-89/336/CEE - Directive en matière de CEM.
- L'appareil n'est pas conçu pour être utilisé par de petits enfants ou des handicapés sans surveillance.
- Les enfants doivent être surveillés afin de s'assurer qu'ils ne jouent pas avec cet appareil.
- Si l'appareil est muni d'une rallonge ou un dispositif de sortie électrique portable, la rallonge ou ce dispositif doit être placé de manière à ne pas être exposé à des éclaboussures ou à la pénétration d'humidité.
- Ne jouez pas avec l'aspirateur ; autrement, vous risquez de vous provoquer des blessures.
- Arrêtez d'utiliser l'aspirateur s'il présente un défaut, un dysfonctionnement ou qu'il est endommagé. Dans ces cas, contactez un technicien agréé par LG Electronics.
- Les réparations nécessaires doivent être effectuées par un technicien autorisé par LG Electronics.
- N'utilisez que des pièces fabriquées ou préconisées par LG. Autrement, vous risquez d'invalider votre garantie.
- N'utilisez pas cet appareil si le sac à poussière ou le filtre à air n'est pas à sa place.
- N'utilisez pas l'aspirateur si le cordon d'alimentation est endommagé ou défectueux.
- Si le cordon d'alimentation est endommagé, il doit être remplacé par un technicien autorisé par LG Electronics afin d'éviter tout risque.
- Ne débranchez pas l'aspirateur en tirant du cordon.
- Ne tirez pas du cordon d'alimentation, ne faites pas marcher l'aspirateur sur le cordon, ni tirez du cordon autour des bords aiguisés ou près/sur des surfaces chaudes.
- Arrêtez toujours l'aspirateur avant de :
  - Vidier le sac à poussière. • Nettoyer ou remplacer le filtre. • Débrancher le cordon d'alimentation.
- Ne laissez pas l'aspirateur branché à la prise de courant. Débranchez-le s'il n'est pas utilisé.
- N'utilisez pas cet aspirateur avec aucune des fentes bloquées, maintenez-le libre tout élément pouvant réduire le flux d'air.
- Ne placez aucune partie du corps, ni des vêtements ou d'autres objets (par ex., du ruban adhésif) dans les ouvertures ou pièces mobiles de l'aspirateur.
- Ne l'employez pas dehors.
- N'aspirez ni des cendres ou des braises chaudes, etc., ni des objets aiguisés.
- N'aspirez pas de substances inflammables ou explosives (liquides ou gazeuses).
- N'aspirez pas d'eau ou d'autres liquides.
- Ne manipulez pas cet aspirateur ou sa fiche avec les mains humides.
- Ne submergez pas l'aspirateur dans l'eau.
- Si l'aspirateur a été submergé dans de l'eau, ne l'utilisez pas avant de le faire réparer.
- Lorsque vous aspirez à l'aide d'un accessoire ayant une brosse cylindrique rotative :
  - Ne touchez pas la brosse cylindrique rotative.
- Ne nettoyez pas à l'aspirateur la poussière fine.
- N'exposez pas l'aspirateur à la chaleur.

**Interrupteur thermique :** Cet aspirateur comporte un thermostat spécial qui sert à le protéger en cas de surchauffe. S'il s'arrête soudainement, placez l'interrupteur sur la position arrêté (off) et débranchez l'aspirateur. Vérifiez l'aspirateur en vue d'une éventuelle source de surchauffe telle que le bac plein, un tube ou un filtre obstrué. Si vous vérifiez l'un de ces problèmes, vous devez le résoudre et attendre au moins 30 minutes avant d'essayer d'utiliser l'aspirateur. Après une période de 30 minutes, branchez encore une fois l'aspirateur et placez l'interrupteur sur la position marche (on). Si l'aspirateur ne marche pas encore, contactez un électricien qualifié.



Bitte lesen Sie die folgenden Informationen mit wichtigen Hinweisen zur Sicherheit, zur Bedienung und zur Wartung des Gerätes. Dieses Gerät entspricht den folgenden EG-Richtlinien: - 73/23/EEC, 93/68/EEC-Niederspannungsrichtlinie- 89/336/EEC - EMV-Richtlinie.

- Das Gerät sollte ohne Aufsicht nicht von Kindern oder schwachen Personen bedient werden.
- Kinder sollten beaufsichtigt werden, um sicherzustellen, dass das Gerät nicht als Spielzeug benutzt wird.
- Falls das Gerät über ein Verlängerungskabel oder eine tragbare Steckdose angeschlossen wird, muss sichergestellt werden, dass weder das Verlängerungskabel noch die tragbare Steckdose mit Spritzwasser oder Feuchtigkeit in Berührung kommt.
- Den Staubsauger nicht als Spielzeug verwenden, ansonsten besteht Verletzungsgefahr.
- Den Staubsauger bei Funktionsstörungen, fehlenden oder beschädigten Teilen nicht weiter verwenden. Verständigen Sie in diesem Fall einen zugelassenen LG Electronics-Servicebetrieb.
- Reparaturen nur von einem zugelassenen LG Electronics-Servicebetrieb ausführen lassen.
- Nur von LG hergestellte oder empfohlene Teile verwenden, ansonsten könnte die Garantie erlöschen.
- Den Staubsauger nicht ohne eingesetzten Staubbehälter und Luftfilter benutzen.
- Das Gerät nicht mit beschädigtem oder fehlerhaften Netzkabel verwenden.
- Ein beschädigtes Netzkabel darf zur Vermeidung von Gefahren nur von einem zugelassenen LG Electronics-Servicebetrieb ersetzt werden.
- Den Netzstecker niemals am Kabel abziehen.
- Nicht am Netzkabel ziehen, darauf treten, um scharfe Kanten oder in der Nähe von bzw. oberhalb von Wärmequellen verlegen.
- Den Staubsauger vor folgenden Arbeiten immer ausschalten:
  - Entleeren des Staubbehälters. • Reinigung oder Auswechseln der Filter. • Abziehen des Netzsteckers.
- Den Staubsauger bei Nichtbetrieb nicht an der Steckdose angeschlossen lassen.
- Die Öffnungen für den Luftstrom des Staubsaugers dürfen niemals verdeckt werden.
- Körperteile, Kleidung oder andere Gegenstände (z. B. Stöcker) niemals in Öffnungen oder bewegliche Teile des Staubsaugers einführen.
- Das Gerät niemals im Freien verwenden.
- Keine heiße Asche, Glut usw. oder scharfe Gegenstände einsaugen.
- Keine brennbaren oder explosiven Stoffe einsaugen (Flüssigkeiten oder Gase).
- Kein Wasser oder andere Flüssigkeiten einsaugen.
- Den Staubsauger niemals mit feuchten oder nassen Händen bedienen oder am Netz anschließen.
- Den Staubsauger niemals in Wasser eintauchen.
- Ein in Wasser getauchtes Gerät niemals ohne vorherige Reparatur verwenden.
- Beim Saugen mit einem Aufsatz mit rotierender Bürste:
  - Niemals in die sich drehende Bürste greifen.
- Keinen feinen Staub einsaugen.
- Den Staubsauger keiner Hitze aussetzen.

**Überhitzungsschutz:** Dieser Staubsauger besitzt einen speziellen Thermostat, der den Staubsauger vor dem Überhitzen des Motors schützt. Falls sich der Staubsauger plötzlich ausschaltet, schalten Sie den Netzschalter aus und ziehen Sie den Netzstecker. Suchen Sie nach der möglichen Ursache der Überhitzung, z. B. voller Staubbehälter, verstopfter Schlauch oder Filter, beheben Sie den Fehler und warten Sie mindestens 30 Minuten, bevor Sie das Gerät wieder anschließen und einschalten. Sollte sich der Staubsauger trotzdem nicht einschalten lassen, verständigen Sie einen Elektriker



**How to Use Assembling Cleaner**  
**Mode d'emploi Assemblage de l'aspirateur**  
**Gebruik De stofzuiger monteren**  
**Bedienung des Gerätes Zusammenbau des Staubsaugers**

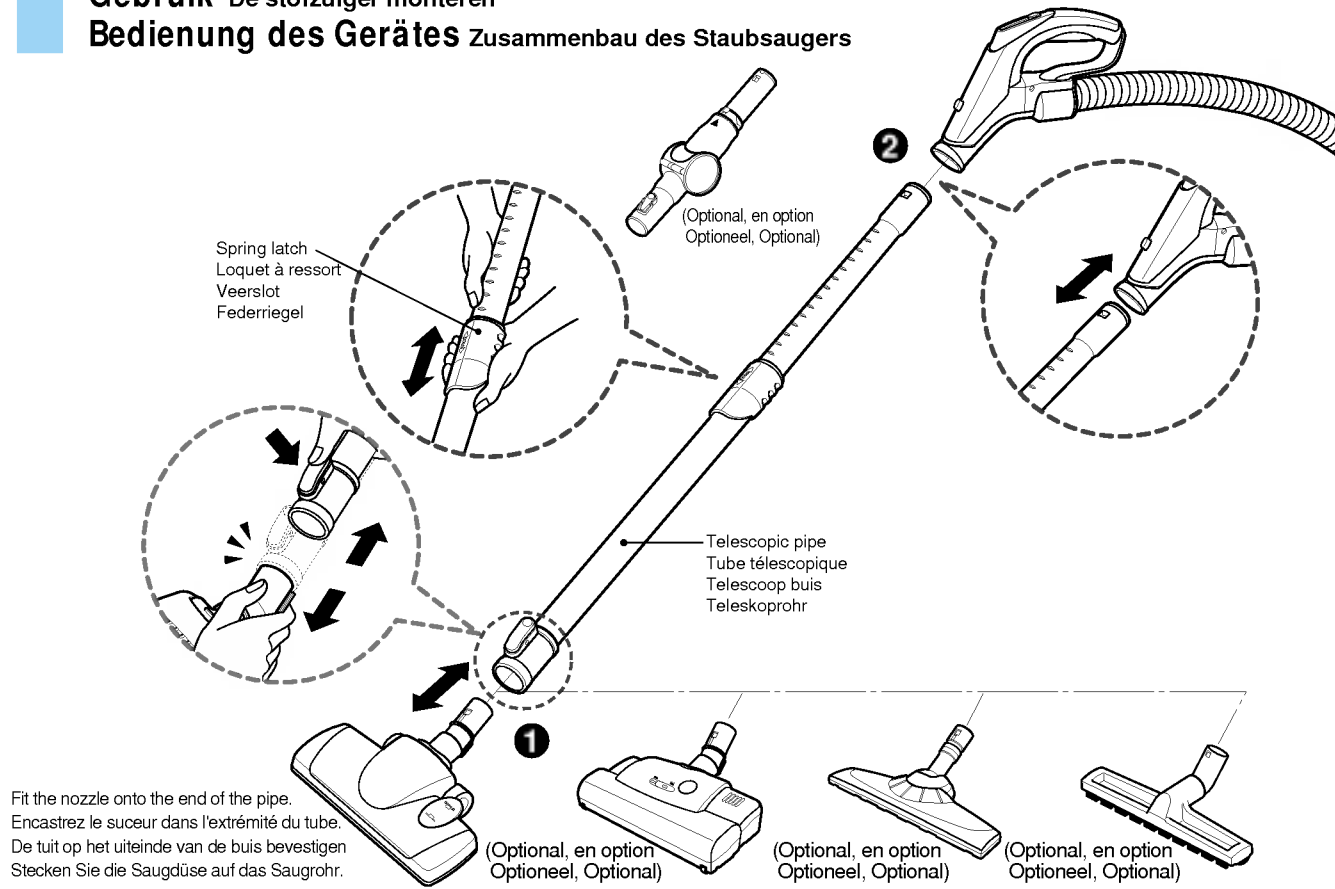

Fit the nozzle onto the end of the pipe.  
 Encastrez le suceur dans l'extrémité du tube.  
 De tuit op het uiteinde van de buis bevestigen  
 Stecken Sie die Saugdüse auf das Saugrohr.

**1 Carpet and floor nozzle**  
**Suceur à tapis et à planchers**  
**Tapijt en Vloer tuit**  
**Saugdüse für Auslegeware und Böden**

Push the nozzle onto the telescopic pipe.

Poussez ce suceur dans le tube télescopique.

Plaats de tuit op de telescopische buis.

Stecken Sie die Saugdüse auf das Teleskoprohr.

**2 Telescopic pipe**  
**Tube télescopique**  
**Telescoop buis**  
**Teleskoprohr**

- Press the spring latch to release.
- Pull out the pipe to the desired length.
- Release spring latch to lock the pipe in position.
- Push telescopic pipe into hose handle firmly.

- Appuyez sur le loquet à ressort pour le libérer.
- Faites sortir le tube jusqu'à ce qu'il atteigne la longueur désirée.
- Lâchez le loquet à ressort pour bloquer le tube dans cette position.
- Poussez fermement le tube télescopique pour l'encastrez dans la poignée du flexible.

- Druk op het veerslot om deze te openen.
- Trek aan de buis totdat deze de gewenste lengte heeft.
- Laat veerslot los om de buis vast te zetten.
- Duw de telescoop buis goed vast in de slang.

- Drücken Sie zum Lösen auf den Federriegel.
- Ziehen Sie das Rohr auf die gewünschte Länge aus.
- Lassen Sie den Federriegel zum Einrasten des Rohrs wieder los.
- Stecken Sie das Teleskoprohr bis zum Einrasten in den Schlauchgriff.

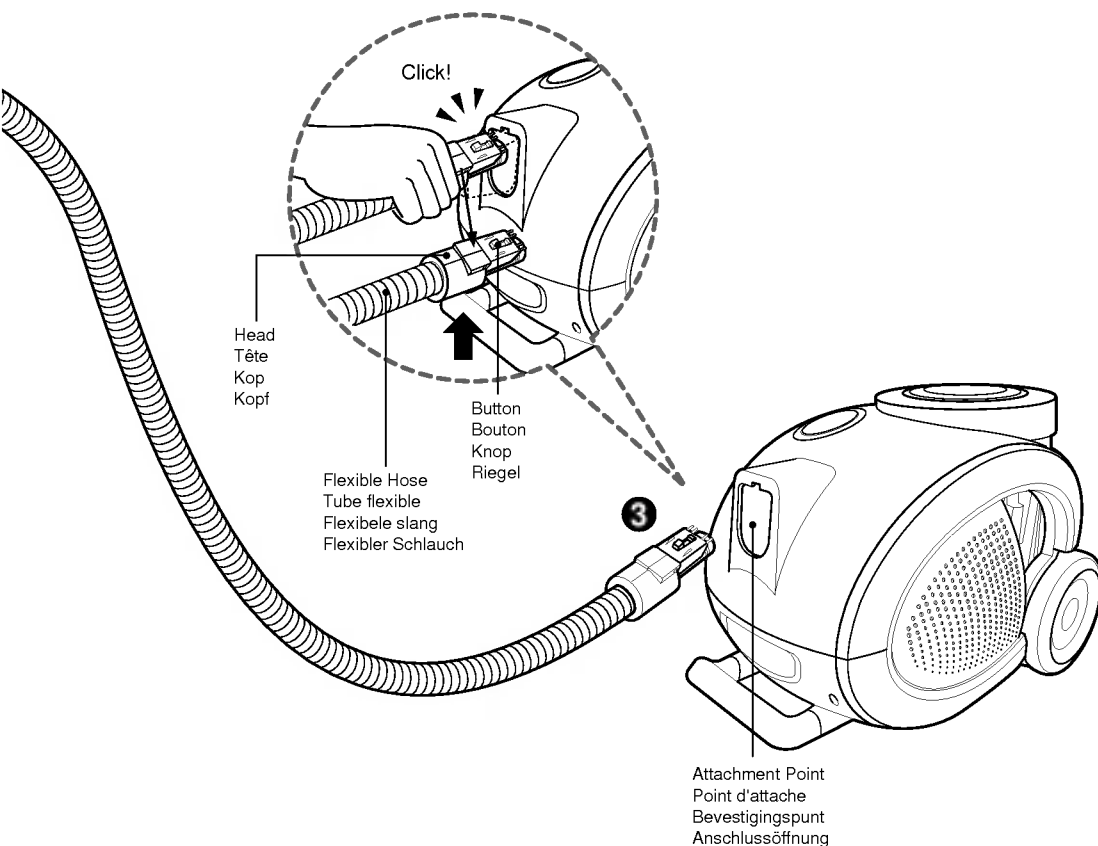

**③ Connecting the hose to the cleaner**  
**Connexion du tube flexible à l'aspirateur**  
**De slang aansluiten op de stofzuiger**  
**Anschluss des Schlauchs am Staubsauger**

Push the fitting pipe on the flexible hose into the attachment point on the vacuum cleaner. To remove the flexible hose from the vacuum cleaner, press on the button situated on the fitting pipe, then pull the pipe out of the vacuum cleaner.

Poussez le raccord pour le fixer au tube flexible dans le point d'attache de l'aspirateur. Pour détacher le tube flexible de l'aspirateur, appuyez sur le bouton qui se trouve dans le raccord, puis tirez du tube vers le haut pour le détacher de l'aspirateur.

Duw het uiteinde van de kop op de flexibele slang in het bevestigingspunt op de stofzuiger. Druk op de knop bovenop de kop om de flexibele slang weer uit de stofzuiger te verwijderen en trek de kop uit de stofzuiger.

Drücken Sie das Anschlussstück des flexiblen Schlauchs in die Anschlussöffnung des Staubsaugers. Drücken Sie zum Abnehmen des Schlauchs vom Staubsauger auf den Riegel am Anschlussstück und ziehen Sie den Schlauch vom Staubsauger ab.





# How to Use Vacuum Cleaner Operation

## Mode d'emploi Fonctionnement de l'aspirateur

### Gebruik Stofzuiger Gebruik

### Bedienung des Gerätes Bedienung des Staubsaugers

Suction control Slide knob  
 Bouton à glissière pour commande d'aspiration  
 Zuig controle schuifknop  
 Saugkraft-Schieberegler

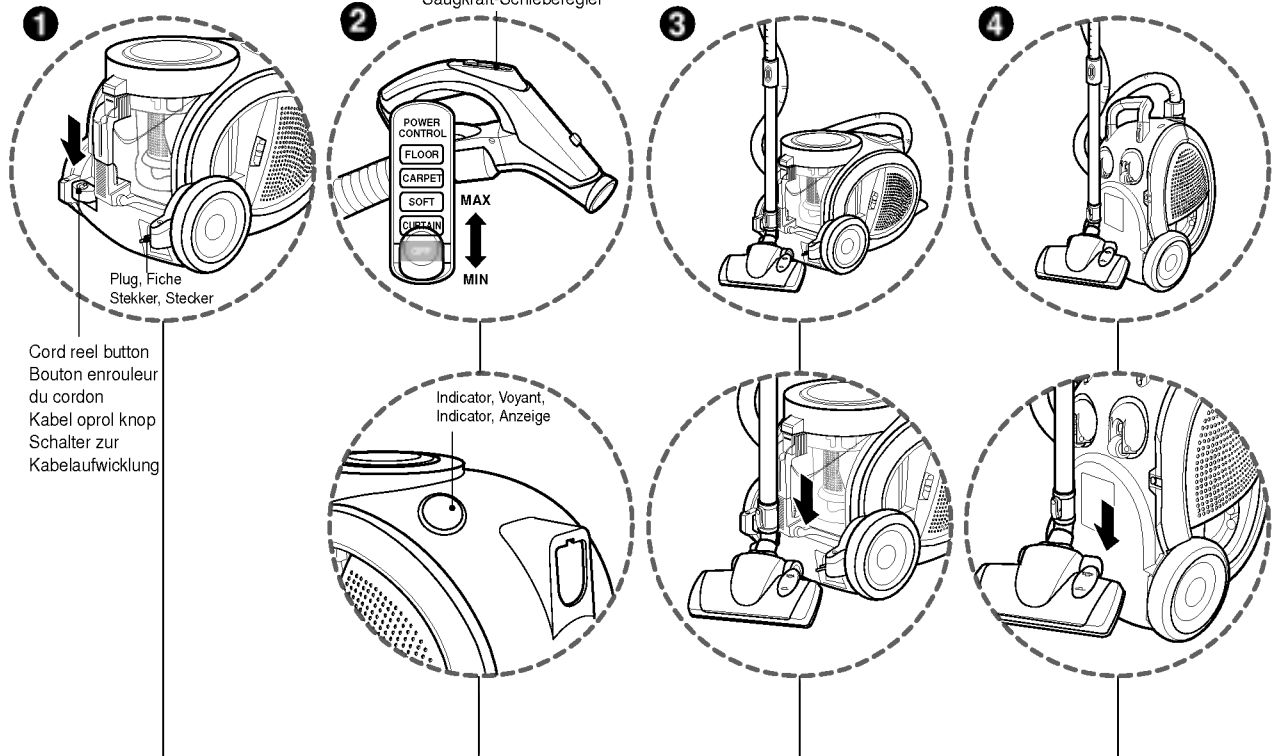

Cord reel button  
 Bouton enrouleur  
 du cordon  
 Kabel oprol knop  
 Schalter zur  
 Kabelaufwicklung

Indicator, Voyant,  
 Indicator, Anzeige

#### 1 How to Plug in and Use Branchement et mode d'emploi Stekker insteken en gebruiken Netzanschluss und Bedienung

- Pull out the power cord to the desired length and plug into the socket.
- Push the suction control switch of the handle in the direction of the position what you want.
- To stop it, push down the suction control switch in the direction of OFF.
- Press the cord reel button to retract the power cord after use.
- Sortez le cordon d'alimentation jusqu'à la longueur désirée et branchez-le dans la prise de courant.
- Poussez l'interrupteur de commande d'aspiration dans la poignée en direction de la position désirée.
- Pour l'arrêter, baissez l'interrupteur de commande d'aspiration vers la position arrêt (OFF).
- Après avoir utilisé l'aspirateur, appuyez sur le bouton enrouleur du cordon pour enrouler le cordon d'alimentation.
- Trek aan de kabel totdat deze de gewenste lengte heeft en steek de stekker in.
- Pas de zuigkracht van de stofzuiger aan, met behulp van het controle gedeelte van het draaghandvat.
- Schuif de zuig controle knop naar UIT om de stofzuiger te stoppen.
- Druk na gebruik op de oprol knop om de kabel op te bergen.
- Netzkabel auf die gewünschte Länge herausziehen und an die Steckdose anschließen.
- Schieben Sie den Saugkraft-regler am Griff in die gewünschte Stellung.
- Schieben Sie den Saugkraftregler zum Abschalten in die Position OFF.
- Drücken Sie zum Aufwickeln des Netzkabels nach dem Saugen den Schalter zur Kabelaufwicklung.

#### 2 Adjusting the Suction power Réglage de la puissance d'aspiration De zuigkracht aanpassen Einstellen der Saugstärke

- Adjust suction power with the suction control slide knob in the hose handle.
- The indicator is lighted on when the Dust Tank is closely filled with or Air filter is clogged. Empty the Dust Tank and clean the Air filter.
- The indicator could be lighted when sucking fine dust. At this time clean the Air filter.
- Réglez l'aspiration à l'aide du bouton à glissière pour commande d'aspiration dans la poignée du tube.
- Le voyant s'allume quand le sac à poussière est presque rempli ou que le filtre à air est obstrué. Videz le sac à poussière et nettoyez le filtre à air.
- Le voyant peut s'allumer lors de l'aspiration de poussière fine. Dans ce cas, nettoyez le filtre à air.
- Pas de zuigkracht aan met behulp van het controle gedeelte van het handvat.
- De indicator brandt indien het Stofreservoir bijna vol is of als de Luchtfilter verstopt is. Leeg het stofreservoir en reinig de luchtfilter.
- De indicator kan branden indien er fijn stof opgezogen wordt. Reinig de luchtfilter.
- Stellen Sie die Saugleistung mit dem Saugkraft-Schieberegler am Schlauchgriff ein.
- Bei gefülltem Staubbehälter bzw. bei verstopftem Luffilter leuchtet die Anzeige auf. Entleeren Sie in diesem Fall den Staubbehälter und reinigen Sie den Luffilter.
- Die Anzeige leuchtet beim Ein-saugen von feinem Staub u. U. auf. Reinigen Sie in diesem Fall den Luffilter.

#### 3 Park System Système Parking Parkeersysteem Abstellsystem

- To store after vacuuming and pause while vacuuming.
- For deposit after vacuuming, for example to move a small piece of furniture or a rug, use the Park system to support the flexible hose and cleaning head.
- Slide the hook on the nozzle into the slot on the side of the dust tank.
- Pour emmagasiner l'aspirateur et pour faire une pause au cours du processus d'aspiration.
- Pour l'emmagasiner après l'aspiration ou bien, par exemple, pour déplacer une petite pièce du mobilier ou une carquette, utilisez le Système Parking pour soutenir le tube flexible et la tête de nettoyage.
- Glissez le crochet attaché au suceur dans la rainure qui se trouve dans le latéral du sac à poussière.
- Opbergen na het zuigen en pauzeren tijdens het zuigen.
- Gebruik het parkeersysteem indien u bijvoorbeeld een meubelstuk wilt verplaatsen opdat de flexibele slang en reinigingskop ondersteunt worden.
- Schuif de haak van de grote reinigingskop in de gleuf aan de achterkant van de stofzuiger.
- Zum Abstellen nach bzw. während des Saugens.
- Bei kurzen Pausen während des Saugens, z. B. beim Verschieben von Möbeln oder Teppichen, können Sie das Abstellsystem nutzen, um den Schlauch und die Bodendüse vorübergehend abzustellen.
- Schieben Sie den Haken an der Saugdüse in die seitliche Klemme am Staubbehälter.

#### 4 Storage Stockage Opbergen Lagerung

- When you have switched off and unplugged the appliance, press the cord reel button to automatically rewind the cord.
- You can store your appliance in a vertical position by sliding the hook on the nozzle head into the clip on the underside of the appliance.
- Après avoir éteint et débranché l'aspirateur, appuyez sur le bouton pour rembobiner automatiquement le cordon.
- Vous pouvez déplacer ou stocker votre appareil en position verticale en faisant glisser le crochet attaché au suceur dans l'agrafe qui se trouve dans la partie inférieure de l'appareil.
- Druk op de oprol knop om de kabel automatisch op te bergen nadat u de stofzuiger heeft uitgeschakeld en de stekker heeft uitgetrokken.
- U kunt uw apparaat in verticale stand opbergen door de haak van de tuit in de clip aan de onderkant van het apparaat te schuiven.
- Betätigen Sie bei ausgeschaltetem Gerät und gezogenem Netzstecker die Kabelaufwicklung, um das Kabel automatisch aufzuwickeln.
- Das Gerät kann senkrecht durch Schieben des Hakens an der Saugdüse in die Klammer an der Unterseite des Gerätes abgestellt werden.

**How to use** Using the Carpet and floor nozzle  
**Mode d'emploi** Utilisation du suceur à tapis et à planchers  
**Gebruik** De Tapijt en vloertuit gebruiken  
**Bedienung des Gerätes** Saugdüse für Auslegeware und Böden

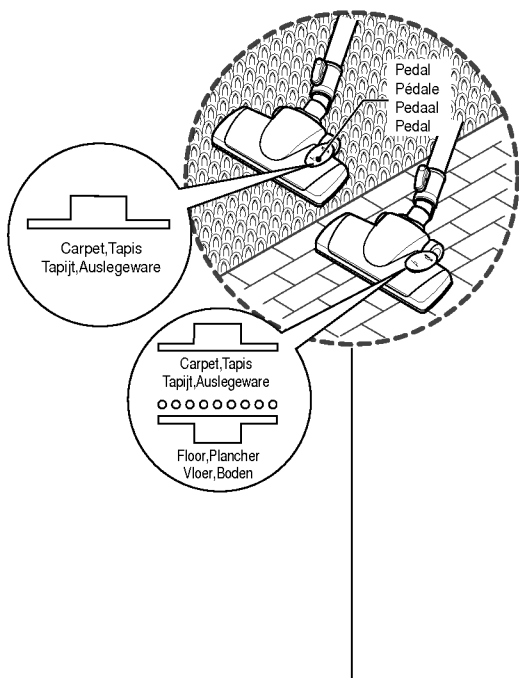

- Cleaning carpet and floor nozzle
- Nettoyage du suceur à tapis et à planchers
- De Tapijt en Vloer tuit gebruiken
- Reinigung der Saugdüse für Auslegeware und Böden

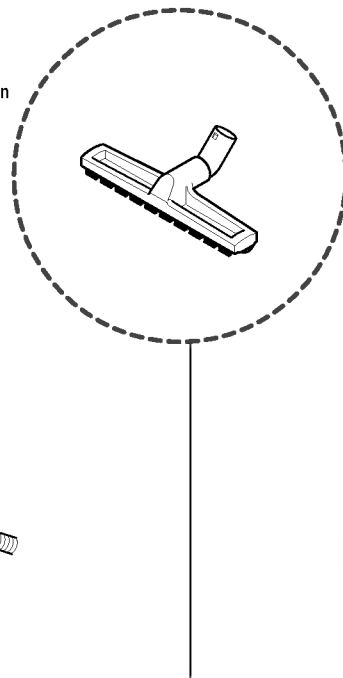
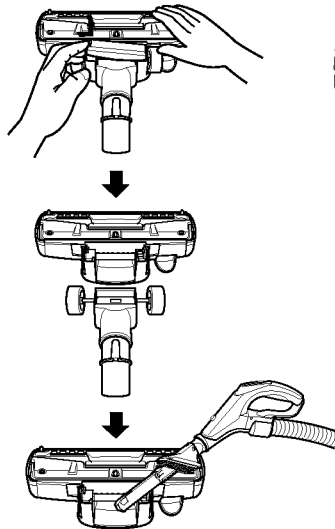

**Carpet and floor nozzle**  
**Suceur à tapis et à planchers**  
**Tapijt en vloer tuit**  
**Saugdüse für Auslegeware und Böden**

- **The 2 position cleaning head** equipped with a pedal which allows you to alter its position according to the type of floor to be cleaned.
- **Carpet or rug position** Press the pedal to lower brush.
- **Hard floor position** (tiles, parquets floor) Both types are available.
- **La tête de nettoyage à 2 positions** est équipée d'une pédale qui vous permet de modifier sa position suivant le type de plancher à nettoyer.
- **Position tapis ou moquette** Appuyez sur la pédale pour faire descendre la brosse.
- **Position plancher dur** (carreaux, planchers en parquet) Ces deux positions peuvent être utilisées.
- **De 2 standen reinigingskop** Uitgerust met een pedaal waardoor u de stand kunt wijzigen afhankelijk van het type vloer dat u gaat reinigen.
- **Tapijt of vloerkleed stand** Druk op het pedaal om de borstel te laten zakken.
- **Harde vloer stand** (tegels, parketvloer) Beide types zijn beschikbaar.
- **Die zweistufige Bodendüse** besitzt ein Pedal, mit dem die Bürstenstellung je nach zu reinigendem Untergrund eingestellt werden kann.
- **Auslegeware oder Teppich** Drücken Sie zum Herausfahren der Bürste auf das Pedal.
- **Harte Böden** (Fliesen, Parkettböden) Beide Typen sind erhältlich.

- Open the cover by pulling the hook.
- Divide the nozzle into two parts
- Clean the hole of the nozzle.

- Ouvrez le couvercle en tirant du crochet.
- Divisez le suceur en deux.
- Nettoyez le tube du suceur.

- Open de klep door aan de haak te trekken.
- Verdeel te tuit in twee gedeeltes.
- Reinig het gat van de tuit.

- Öffnen Sie die Klappe durch Ziehen am Haken.
- Klappen Sie die Saugdüse auseinander.
- Reinigen Sie die Öffnung der Düse.

**Hard Floor Nozzle(Option)**  
**Suceur à planchers durs (en option)**  
**Harde Vloer Tuit (Optioneel)**  
**Saugdüse für harte Böden (Optional)**

Efficient cleaning of hard floor (wood, linoleum, etc)

Nettoyage efficace des planchers durs (bois, linoléum, etc.).

Efficient reinigen van harde vloeren (hout, linoleum, etc).

Gründliche Reinigung harter Böden (Holz, Linoleum usw.)



**How to use** Using the Corner free nozzle  
**Mode d'emploi** Utilisation du l'embout pour coins  
**Gebruik** De Hoekvrije tuit gebruiken  
**Bedienung des Gerätes** Verwendung der Eck-Saugdüse.

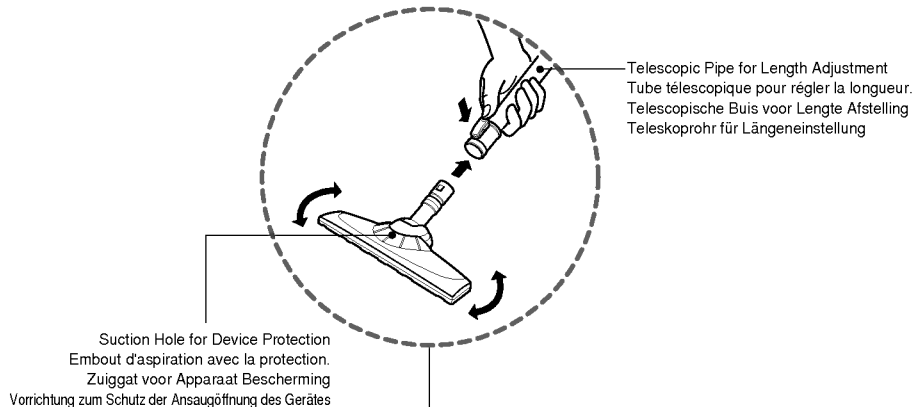

- You can perform cleaning at any place like corner or crevice Since revolution of the suction hole is free.
- Vous pouvez nettoyer n'importe quel endroit même un coin ou des rainures car l'embout est totalement libre et flexible
- U kunt overal schoonmaken, zoals hoeken en spleten, angezien de draaiing van het zuiggat vrij is.
- Durch die frei bewegliche Bodendüse lassen sich auch schwer zugängliche Orte erreichen, wie Ecken oder Polster.

This device is used with the suction hole for device protection mounted. For the suction hole for device protection, its front, side and upper side is enclosed with a soft material in order to prevent damage of the device.  
Connect the suction hole for device protection to the extension pipe for length adjustment.

L'appareil est utilisé avec l'embout d'aspiration muni de la protection. L'avant, les côtés et le dessus de l'embout d'aspiration muni de la protection, sont recouverts d'un tissu doux afin d'éviter tout dommage. Raccordez l'embout d'aspiration avec la protection au tube télescopique pour pouvoir régler la longueur

Dit apparaat wordt gebruikt met het zuiggat dat ter bescherming voor het apparaat is geplaatst. Om het zuiggat ter apparaat bescherming te beschermen zijn de voor-, zij- en bovenkant bedekt met een zacht materiaal om schade aan het apparaat te voorkomen. Sluit het zuiggat ter apparaat bescherming aan op de verlengbuis voor de juiste lengte afstelling.

Dieses Gerät besitzt eine Vorrichtung zum Schutz der Ansaugöffnung des Gerätes. Die Vorderseite, Seite und die Oberseite der Vorrichtung des Gerätes sind von einem weichen Material umgeben, um Beschädigungen des Gerätes zu vermeiden. Stecken Sie die Vorrichtung zum Schutz der Ansaugöffnung des Gerätes zur Einstellung der Länge auf das Verlängerungsrohr

**How to clean (Optional)**  
**Comment Nettoyer (en option)**  
**Hoe te reinigen (Optioneel)**  
**Reinigung der bodendüse (Optional)**

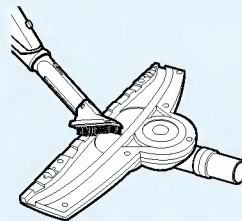

- Remove dusts accumulated where the floor surface of the suction hole for device protection is dirty.
- Retirez la poussière accumulée de la partie de l'embout en contact avec le sol.
- Verwijder het opgehoopte stof indien het vloeroppervlak voor het zuiggat ter apparaat bescherming vies is.
- Beseitigen Sie den Staub, der sich an der Ansaugöffnung der Bodendüse angesammelt hat.

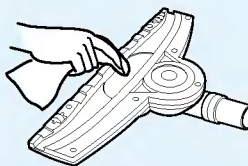

- Cleaning of the whole suction hole with water may cause failure of product performance. Wipe it out with a dry cloth.
- Nettoyer l'embout complet avec de l'eau peut provoquer une défaillance de l'appareil. Nettoyez-le avec un chiffon sec.
- Reiniging van het gehele zuiggat met water kan ervoor zorgen dat het product uitvalt. Veeg droog met een droge doek.
- Durch die Reinigung der Ansaugöffnung mit Wasser könnten Fehlfunktionen des Gerätes auftreten. Wischen Sie die Öffnung mit einem Tuch trocken



## How to Use Cleaning Carpet master and Elbow tube.

### Mode d'emploi Tête aspirante pour tapis et tube coudé

### Gebruik Tapijtmaster en Elleboogbuis reinigen

### Bedienung des Gerätes Reinigung mit dem Carpet Master und dem Winkelrohr

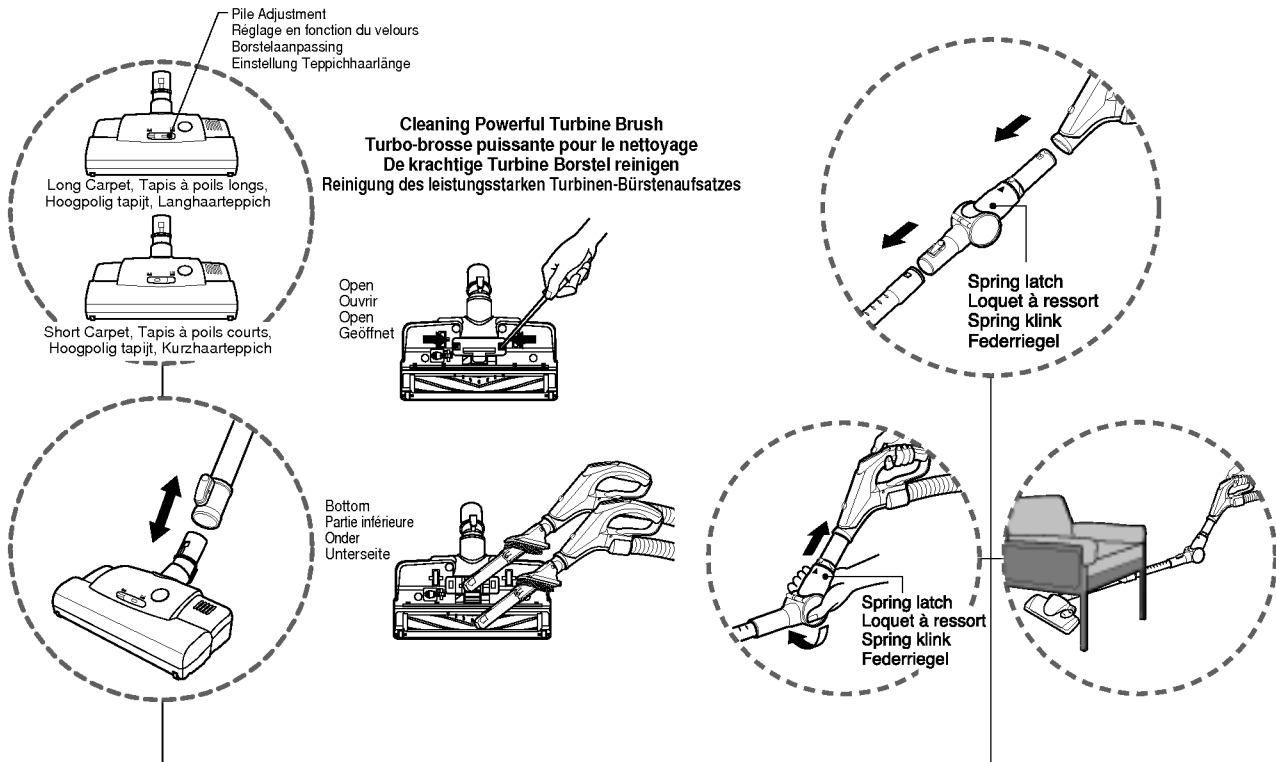

#### Carpet master (Optional) Suceur à grands tapis (en option) Tapijtmaster (Optioneel) Carpet-Master (Optional)

- Open the cover at the bottom by pulling the hook.
- Clean the brush and hole at the bottom.
- Slide the Pile Adjustment to the right for long carpet and to the left for short carpet.
- Tirez du crochet pour ouvrir le couvercle qui se trouve dans la partie inférieure.
- Nettoyez la brosse et l'orifice dans la partie inférieure.
- Glissez le dispositif de réglage en fonction du velours vers la droite pour nettoyer des tapis à poils longs et vers la gauche pour nettoyage des tapis à poils courts.
- Open de klep aan de onderkant door aan de haak te trekken.
- Reinig de borstel en het gat aan de onderkant
- Schuif de borstelaanpassing naar rechts voor hoogpolig tapijt en naar links voor laagpolig tapijt.
- Öffnen Sie die Klappe auf der Unterseite durch Ziehen am Haken.
- Reinigen Sie die Bürste und die Öffnung von unten.
- Schieben Sie den Schalter für die Teppichhaarlänge für Langhaar nach rechts und für Kurzhaar nach links.

#### Elbow tube (Optional) Tube coudé (en option) Elleboogbuis (Optioneel) Winkelrohr (Optional)

- Elbow tube is for cleaning under the sofa, table and bed easily.
- Connect the elbow tube to the flexible hose and, connect the telescopic tube to the elbow tube.  
(You can also connect the telescopic tube to the flexible hose without the elbow tube.)
- If you pull the spring latch, the elbow tube is bended.
- If you stretch the elbow tube, it is returned to its position.
- Le tube coudé sert à nettoyer facilement au-dessous du sofa, de la table et du lit.
- Raccordez le tube coudé au tube flexible et le tube télescopique au tube coudé.  
(Vous pouvez également connecter le tube télescopique au tube flexible sans utiliser le tube coudé.)
- Si vous tirez du loquet à ressort, le tube coudé est plié.
- Si vous tirez du tube coudé, il rentre à sa position normale.
- De elleboogbuis is geschikt voor het makkelijk reinigen onder de bank, tafel en bed.
- sluit de elleboogbuis aan op de flexibele slang en bevestig de telescopische buis aan de elleboogbuis  
(U kunt ook de telescopische buis aansluiten op de flexibele slang zonder de elleboogbuis).
- De elleboogbuis is gebogen indien u de spring klink indrukt.
- Trek aan de elleboogbuis om deze weer recht te krijgen.
- Das Winkelrohr dient zur Reinigung unter dem Sofa, Tisch und Bett.
- Schließen Sie das Winkelrohr am flexiblen Schlauch und das Teleskoprohr am Winkelrohr an.  
(Das Teleskoprohr kann auch ohne Winkelrohr am flexiblen Schlauch angeschlossen werden.)
- Durch Ziehen am Federriegel wird das Winkelrohr gebogen.
- Durch Strecken des Winkelrohrs kehrt es in die Ausgangsstellung zurück.



# How to Use Using the Accessory Nozzles

## Mode d'emploi Utilisation des suceurs accessoires

### Gebruik De Accessoire Tuiten gebruiken

### Bedienung des Gerätes Zubehöraufsätze

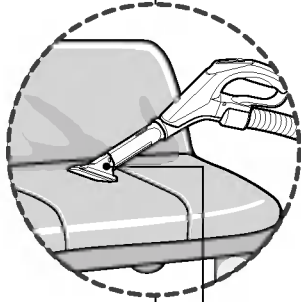
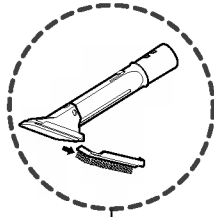

Upholstery nozzle  
Suceur à tissus et à meubles rembourrés  
Tapijtuit  
Polsterdüse

#### Upholstery Nozzle Suceur à tissus et à meubles rembourrés Tapijtuit Polsterdüse

Upholstery Nozzle is for vacuuming upholstery, mattresses, etc. The thread collectors help to pick up the threads and fluff.

Cette brosse sert à aspirer sur des tissus et des meubles rembourrés, des matelas, etc. Les collecteurs de fils vous aident à ramasser des fils et du duvet détachés.

De tapijtuit is geschikt voor het stofzuigen van tapijten, matrassen etc. De draadverzamelaars vangen draden en pluizen op.

Die Polsterdüse dient zum Absaugen von Polstermöbeln, Matratzen usw. Fusseln und Flusen werden von den Flusenbürsten aufgenommen.

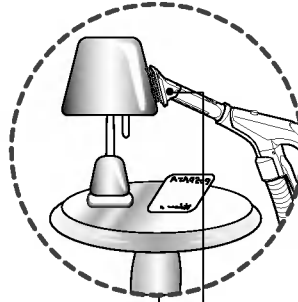

Dusting brush  
Brosse à épousseter  
Stofborstel  
Saugbürste

#### Dusting Brush Brosse à épousseter Stofborstel Saugbürste

Dusting Brush is for vacuuming picture frames, furniture frames, books and other irregular surfaces.

La brosse à épousseter sert à aspirer sur les cadres des tableaux, les bords des meubles, les livres et d'autres surfaces irrégulières.

De stofborstel is voor het schoonmaken van fotolijstjes, meubelranden, boeken en andere onregelmatige oppervlakten.

Die Saugbürste dient zum Absaugen von Bilderrahmen, Möbelgestellen, Büchern und anderen ungleichmäßigen Oberflächen.

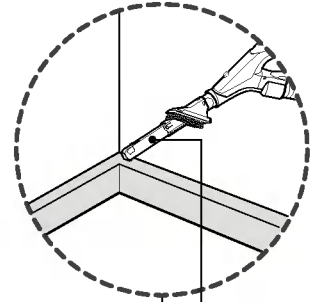

Crevice tool  
Suceur plat  
Hoek hulpmiddel  
Fugendüse

#### Crevice Tool Suceur plat Hoek hulpmiddel Fugendüse

Crevice Tool is for vacuuming in those normally hard-to-reach places such as reaching cobwebs, or between the cushions of a sofa.

Le suceur plat sert à aspirer dans les endroits normalement inaccessibles, par exemple pour atteindre les toiles d'araignée ou les espaces entre les coussins d'un sofa.

Het hoek hulpmiddel is voor het zuigen in de moeilijke te bereiken plaatsen zoals het verwijderen van spinnenwebben, of tussen de kussens van de bank.

Die Fugendüse dient zum Absaugen an schwer zugänglichen Orten, wie z. B. bei Spinnenweben oder zwischen den Sofakissen.

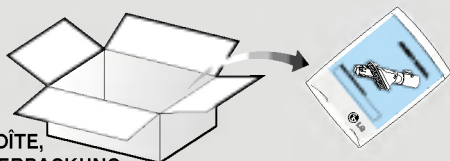

#### • BOX, BOÎTE, DOOS, VERPACKUNG •

- Accessory nozzles include in the "PE BAG" with owner's manual.
- Suceurs accessoires inclus dans le sac en polyéthylène accompagnant le manuel de l'utilisateur.
- Accessoire tuiten bevinden zich in de "PE ZAK" bij de gebruikershandleiding.
- Die Zubehöraufsätze befinden sich zusammen mit dem Benutzerhandbuch in einem Plastikbeutel.

#### WARNING

You must use accessory nozzles in curtain mode.

#### AVERTISSEMENT

En mode rideau, vous devez employer les suceurs accessoires.

#### WAARSCHUWING

Bij bepaalde standen dient u één van de accessoire tuiten te gebruiken.

#### WARNUNG

Gardinen sollten nur mit den Zubehöraufsätzen abgesaugt werden.



# How to use Emptying the Dust Tank

## Mode d'emploi Vidange du sac à poussière

### Gebruik Het stofreservoir legen

### Bedienung des Gerätes Entleeren des Staubbehälters

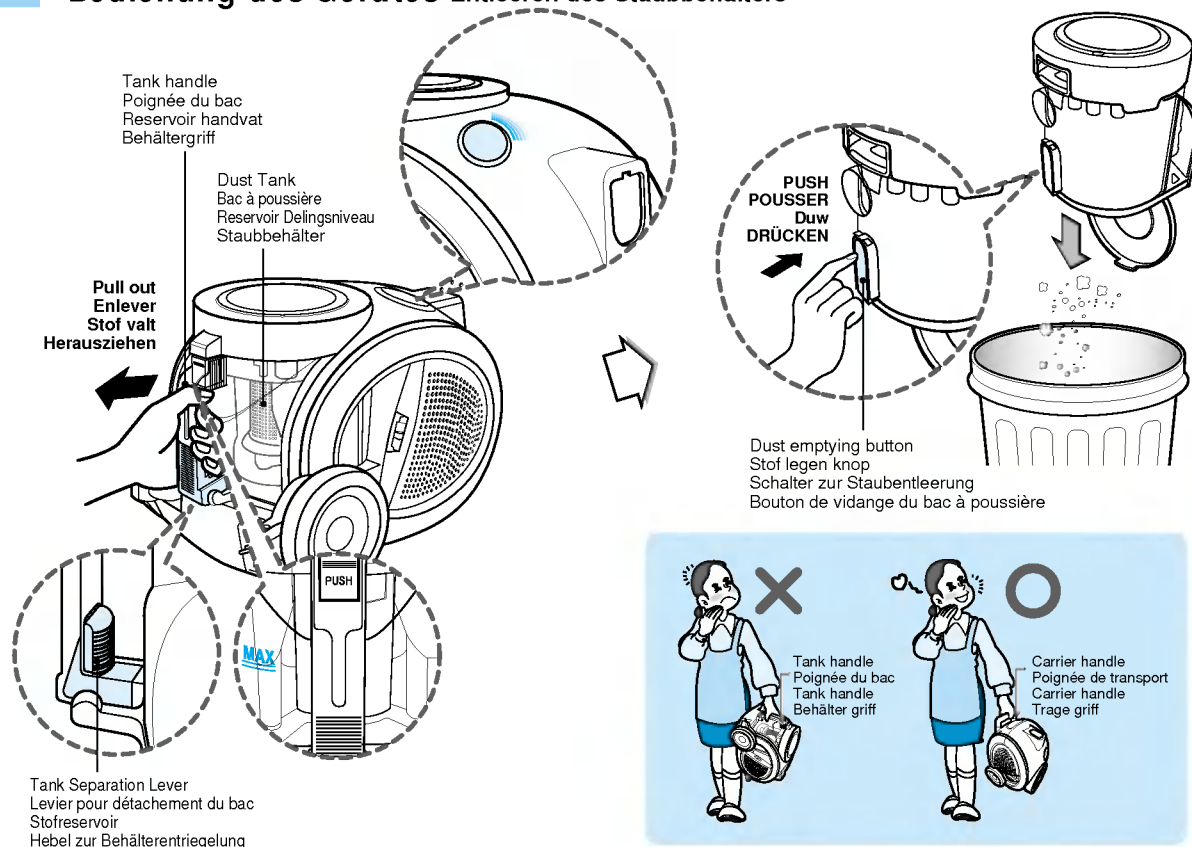

The dust tank needs emptying when dust reaches the "MAX" position on the dust tank or indicator is lighted on.

- Turn off the vacuum cleaner and unplug it.
- Grasp the handle of the tank and then push the tank separation lever.
- Pull out the tank.
- Empty the tank and then push the tank into the cleaner.
- Push the dust tank into the tank mount as far as it will go.

Si la poussière atteint le niveau marqué "MAX." et que le voyant du sac à poussière s'allume, c'est qu'il faut vider le sac à poussière.

- Arrêtez l'aspirateur et débranchez-le.
- Saisissez la poignée du bac, puis poussez le levier pour détachement du bac.
- Enlevez le bac.
- Videz-le, puis poussez-le dans l'aspirateur.
- Poussez le bac à poussière dans le cadre du compartiment autant que possible.

#### Moving the cleaner

- Don't grasp the tank handle when you are moving the Cleaner. The cleaner's body may be fell down with separating tank and body. You should grasp the carrier handle when you are moving the cleaner.

#### Déplacement de l'aspirateur

- Ne saisissez pas la poignée du bac si vous êtes en train de déplacer l'aspirateur. Le corps de l'aspirateur pourrait tomber par terre si vous détachez le bac du corps de l'aspirateur. Vous devez saisir la poignée de transport pour déplacer l'aspirateur.

#### ⚠ CAUTION

- Suction power may be weakened when insignificant dusts are sucked. In this case, clean the air filter and the motor safety filter. ➔ Page 13
- After emptying the dust tank the indicator is on (Red light) or twinkles, clean the air guide and the dust tank. ➔ Next page
- **When the indicator continues to twinkle for 90 seconds, the suction will become low to protect the motor (from overheating).**

#### ⚠ PRÉCAUTION

- La puissance d'aspiration peut se trouver diminuée si de la poussière très fine est aspirée. Dans ce cas, nettoyez le filtre à air et le filtre de protection du moteur. ➔ Page 13
- Si le voyant est allumé en rouge ou qu'il clignote après avoir vidé le sac à poussière, nettoyez le guide du flux d'air et le bac à poussière. ➔ Page suivante
- **Si le voyant continue de clignoter pendant 90 secondes, il faut diminuer le niveau d'aspiration afin de protéger le moteur d'une éventuelle surcharge.**

Het stofreservoir dient geleegd te worden indien het stof de "MAX" stand op het stofreservoir bereikt of indien de indicator brandt.

- Schakel de stofzuiger uit en trek de stekker uit.
- Pak het handvat van het reservoir vast en duw tegen de reservoir verdelingshefboom.
- Trek het reservoir eruit.
- Leeg het reservoir en duw vervolgens het reservoir in de stofzuiger.
- Duw het stofreservoir in de reservoirophanging, totdat deze niet meer verder kan.

Der Staubbehälter muss entleert werden, sobald die Marke "MAX" am Staubbehälter erreicht wird oder die Anzeige aufleuchtet.

- Schalten Sie den Staubsauger aus und ziehen Sie den Netzstecker.
- Halten Sie den Behältergriff fest und drücken Sie den Hebel zur Behälterentriegelung.
- Ziehen Sie den Behälter heraus.
- Entleeren Sie den Behälter und setzen Sie ihn wieder im Staubsauger ein.
- Setzen Sie den Staubbehälter bis zum Anschlag in die Halterung ein.

#### WAARSCHUWING

- Houd bij het verplaatsen van de stofzuiger deze niet vast aan het reservoir handvat. De kast van de stofzuiger kan vallen aangezien dit twee afzonderlijke delen zijn. Draag de stofzuiger aan het draaghandvat.

#### Tragen des Staubsaugers

- Den Staubsauger zum Tragen nicht am Behältergriff festhalten. Der Staubbehälter könnte sich lösen und das Gerät herunterfallen. Den Staubsauger zum Tragen immer am Tragegriff festhalten.

#### ⚠ WAARSCHUWING

- Zuigkracht kan afnemen indien kleine stofdeeltjes worden opgezogen. Reinig in dit geval de luchtfilter en de motor veiligheidsfilter. ➔ Bladzijde 13
- Indien na het legen van het stofreservoir de indicator brandt (Rode lamp) of knippert, dienen de luchtbus en het stofreservoir gereinigd te worden. ➔ volgende pagina.
- **Indien de indicator na 90 seconden nog knippert, zal de zuigkracht afnemen om de motor tegen oververhitting te beschermen.**

#### ⚠ ACHTUNG

- Beim Einsaugen von feinem Staub könnte die Saugleistung abnehmen. Reinigen Sie in diesem Fall den Luft- und den Motorschutzfilter. ➔ Seite 13
- Falls die Anzeige nach dem Entleeren des Staubbehälters rot aufleuchtet bzw. blinkt, reinigen Sie die Luftleitung und den Staubbehälter. ➔ Nächste Seite
- **Falls die Anzeige 90 Sekunden lang weiterblinkt, wird die Saugkraft herabgesetzt, um den Motor vor Überhitzung zu schützen.**



# How to use Cleaning the Dust Tank

## Mode d'emploi Nettoyage du sac à poussière

### Gebruik Het stofreservoir reinigen

### Bedienung des Gerätes Reinigung des Staubbehälters

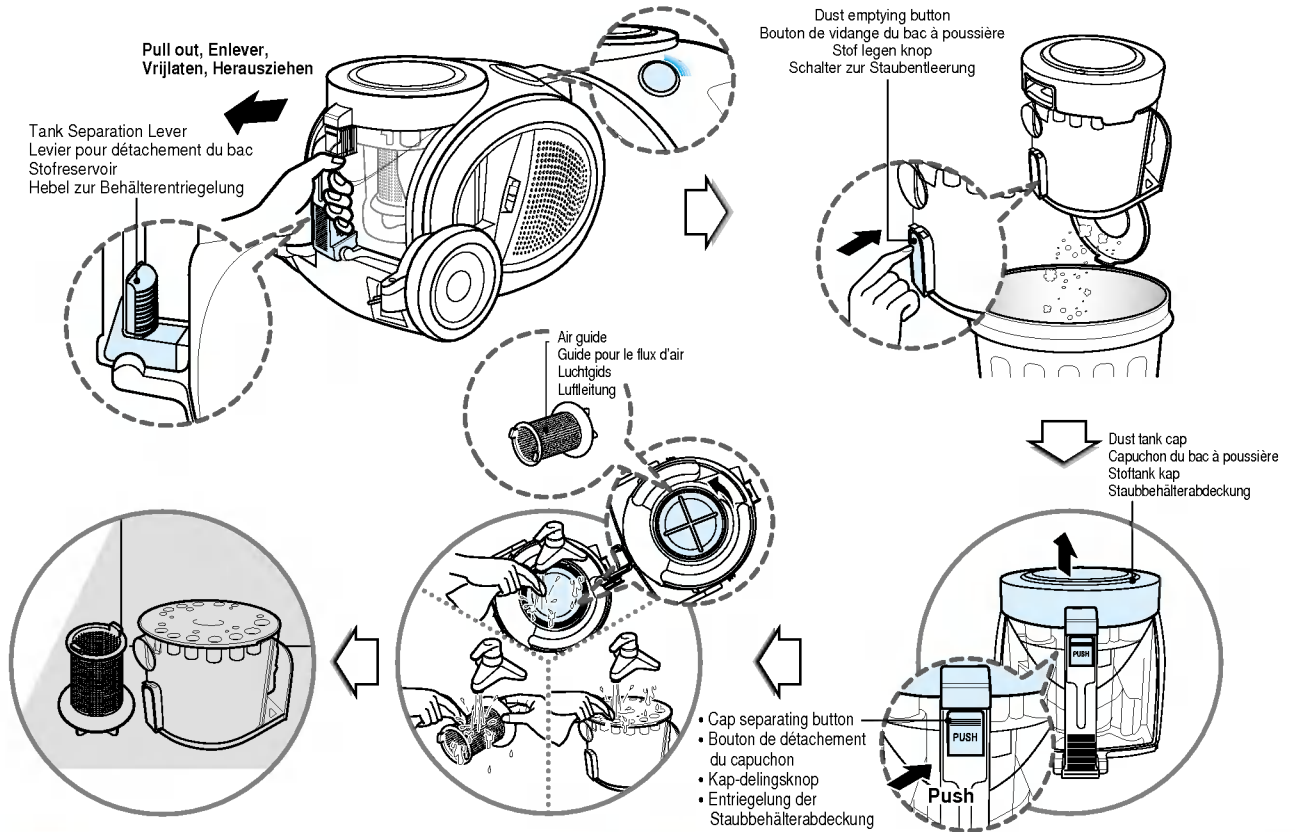

#### CAUTION

After emptying the dust tank the indicator is lighted on (Red light) or twinkles, clean the dust tank.

#### PRÉCAUTION

Si le voyant est allumé en rouge ou qu'il clignote après avoir vidé le sac à poussière, nettoyez le bac à poussière.

#### WAARSCHUWING

Indien na het legen van het stofreservoir de indicator brandt (Rode lamp) of knippert, dienen de luchtbus en het stofreservoir gereinigd te worden. \*volgende pagina

#### ACHTUNG

Falls die Anzeige nach dem Entleeren des Staubbehälters rot aufleuchtet bzw. blinkt, reinigen Sie den Staubbehälter.

Check the indicator is lighted on after emptying the dust tank. If the indicator is lighted on when dust tank is not filled, firstly clean the dust tank and air guide as follows.

- Press the lever of tank handle and pull the dust tank out.
- Empty dust tank by pressing the dust emptying button as figure.
- Open the dust tank cap by pushing the cap separating button.
- Rotate the air guide by counter clock wise and pull it out of the dust tank. The air guide is located in the center of dust tank.
- Wash tank and air guide with water.
- Dry those fully in shade so that moisture is entirely removed.

Vérifiez si le voyant est allumé après avoir vidé le bac à poussière. Si le voyant est allumé alors que le bac à poussière n'est pas plein, nettoyez d'abord le bac à poussière et le guide du flux d'air comme indiqué ci-dessous.

- Appuyez sur le levier de la poignée du compartiment et enlevez le bac à poussière.
- Videz le bac à poussière en appuyant sur le bouton à vidange du bac, comme montré dans la figure.
- Ouvrez le couvercle bac à poussière en appuyant sur le bouton de détachement du couvercle.
- Faites tourner le guide du flux d'air dans le sens contraire des aiguilles d'une montre et détachez-le du bac à poussière. Le guide du flux d'air se trouve dans la partie centrale du bac à poussière.
- Lavez le bac et le guide du flux d'air avec de l'eau.
- Faites-les sécher complètement à l'ombre pour enlever complètement toute humidité.

#### Dust tank cap assembling

- The hook of the dust tank cap fits the groove of dust tank.
- Push the dust tank cap until the button of the dust tank assemble the dust tank cap.

#### Assemblage du couvercle du bac à poussière

- Il faut encastrer le crochet du couvercle du bac à poussière dans la rainure du bac.
- Poussez le couvercle du bac à poussière jusqu'à ce que le bouton du bac à poussière se fixe au couvercle du bac à poussière.

#### Air guide assembling

- Adjust the arrow on air guide to the rib of the dust tank.
- Join the air guide to the dust tank by rotating it clock wise.

#### Assemblage du guide pour le flux d'air

- Faites coïncider la flèche du guide pour flux d'air avec l'épaulement dans le bac à poussière.
- Fixez le guide du flux d'air au bac à poussière en le faisant tourner dans le sens des aiguilles d'une montre.

#### Luchtbus monteren

- Pas de pijl op de luchtbus aan op de ribbel van het stofreservoir.
- Draai de luchtbus met de klok mee om deze vast te zetten in het stofreservoir.

#### Zusammenbau der Luftleitung

- Richten Sie die Pfeilmarkierung der Luftleitung mit der Kerbe im Behälter aus.
- Befestigen Sie die Luftleitung durch Drehen im Uhrzeigersinn am Staubbehälter.

12

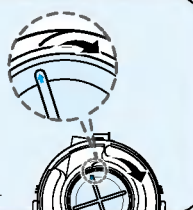

**Hook**  
Crochet  
Haak  
Haken

**Groove**  
Rainure  
Groef  
Kerbe

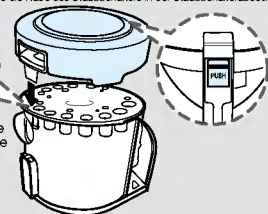

# How to use Cleaning the Air filter and the Motor safety filter

## Mode d'emploi Nettoyage du filtre à air et du filtre de protection du moteur

### Gebruik De Luchtfiler en Motor Veiligheidsfilter reinigen

### Bedienung des Gerätes Reinigung des Luftfilters und des Motorschutzfilters

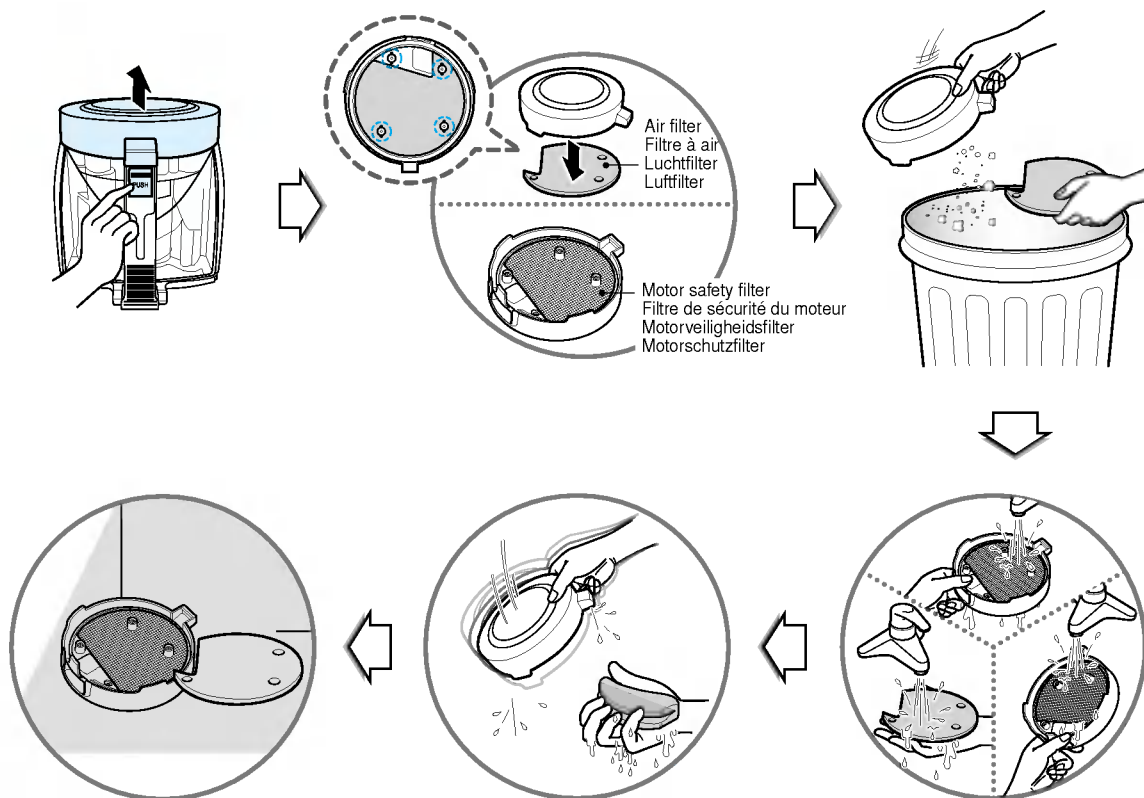

If the indicator is lighted on after cleaning the dust tank, clean the air filter and motor safety filter. The air filter and motor safety filter are located at the bottom of dust tank cap in above figure.

- Push the cap separating button of the tank and separate the dust tank cap.
- Separate the air filter
- Motor safety filter is assembled in the bottom of the cap
- Wash those with water
- Dry those fully in shade so that moisture is entirely removed.
- The air filter and motor safety filter should be cleaned with above case, but standard cycle of cleaning those parts are every 6 months at least.

Si le voyant est allumé après avoir nettoyé le bac à poussière, nettoyez le filtre à air et le filtre de protection du moteur. Le filtre à air et le filtre de protection du moteur se trouvent dans la partie inférieure du couvercle du bac à poussière, comme le montre la figure ci-dessus.

- Appuyez sur le bouton de détachement du couvercle pour détacher ensuite le couvercle du bac à poussière.
- Détacher le filtre à air.
- Le filtre de protection du moteur est assemblé dans la partie inférieure du couvercle.
- Lavez-les avec de l'eau.
- Faites-les sécher complètement à l'ombre pour enlever complètement toute humidité.
- Le filtre à air et le filtre de protection du moteur doivent être nettoyés dans le cas ci-dessus, mais le cycle standard de nettoyage de ces pièces est de 6 mois minimum.

Reinig de luchtfiler en de motor veiligheidsfilter indien de indicator blijft branden nadat het stofreservoir is gereinigd. De luchtfiler en de motor veiligheidsfilter bevinden zich aan de onderkant van het stofreservoir, zoals getoond in bovenstaande afbeelding.

- Duw de kap verdelingsknop van het reservoir en koppel de stof reservoir kap los.
- Verwijder de luchtfiler.
- De motor veiligheidsfilter bevindt zich aan de onderkant van de kap.
- Was beiden met water.
- Laat ze volledig drogen in de zon totdat het vocht volledig is verdwenen.
- De luchtfiler en de motor veiligheidsfilter dienen in bovenstaande situatie gereinigd te worden, maar ook standaard minstens iedere 6 maanden.

Falls die Anzeige nach Reinigung des Staubbehälters leuchtet, reinigen Sie den Luft- und den Motorschutzfilter. Luft- und Motorschutzfilter befinden sich im unteren Teil der Staubbehälterabdeckung (s. Abb.)

- Drücken Sie die Entriegelung am Behälter und nehmen Sie die Staubbehälterabdeckung ab.
- Nehmen Sie den Luftfilter heraus
- Der Motorschutzfilter befindet sich im unteren Teil der Abdeckung
- Spülen Sie die Abdeckung und den Filter mit Wasser ab
- Vor dem Einsetzen müssen Abdeckung und Filter vollständig getrocknet sein.
- Luftfilter und Motorschutzfilter sollten im gerade beschriebenen Fall, jedoch mindestens alle sechs Monate gereinigt werden.

#### ⚠ WARNING!

Gently rinse both parts separately under a cold running water until the water runs clear. **Hand wash only with damp cloth.** Shake off excess water from the filter. **Do not tumble/spindry, microwave or place in oven or on direct heat.** Ensure the filter is completely dry. Re-assemble and place it back in your machine, filter frame. **If the filter is damaged, do not place them in the machine. Please call the Helpline.** The standard cycle of cleaning the air filter and motor safety filter - Every 6 months

#### ⚠ AVERTISSEMENT !

Rincez séparément les deux pièces avec soin sous l'eau courante froide jusqu'à ce l'eau coule claire. **Essuyez-le à la main uniquement à l'aide d'un chiffon humide.** Secouez l'excès d'eau du filtre. **Ne le séchez ni à l'aide d'un sèche-linge à tambour, ni par essorage ou en le plaçant dans le four ou sur le feu direct.** Assurez-vous que le filtre est complètement sec. Assemblez-le de nouveau et remettez-le à sa place dans votre appareil, dans le cadre du filtre. **Si le filtre est endommagé, ne le placez pas dans l'appareil. Veuillez téléphoner le service d'assistance téléphonique.** Cycle standard de nettoyage du filtre à air et du filtre de protection du moteur ; tous les 6 mois.

#### ⚠ WAARSCHUWING

Spoel beide onderdelen voorzichtig schoon onder koud lopend water totdat het water helder is. Was met een vochtige doek. Schudt overtollig water van de filter. Niet in de droger, magnetron of oven plaatsen. Controleer dat de filter helemaal droog is. Monteer filterframe opnieuw en plaats in het apparaat. Plaats de filter niet indien deze beschadigd is. Neem contact op met de helpdesk. De standaard cyclus voor het reinigen van de luchtfiler en de motor veiligheidsfilter – Elke 6 maanden.

#### ⚠ WARNUNG!

Spülen Sie jedes Teil unter kaltem, fließendem Wasser einzeln ab, bis das Wasser sauber durchläuft. **Nur per Hand mit einem feuchten Tuch reinigen.** Überschüssiges Wasser vom Filter abschütteln. **Niemals in Trockner oder Schleuder, im Mikrowellengerät oder in einem Ofen trocknen.** Der Filter muss vollständig trocken sein. Setzen Sie den Filter anschließend wieder in das Gerät ein. **Gerät nicht mit beschädigtem oder defektem Filter verwenden. Bitte verständigen Sie in diesem Fall die Hotline.** Luftfilter und Motorschutzfilter sollten alle sechs Monate gereinigt werden.



**How to use** Cleaning the Exhaust Filter  
**Mode d'emploi** Nettoyage du filtre d'évacuation  
**Gebruik** De Uitlaatfilter reinigen  
**Bedienung des Gerätes** Reinigung des Abluftfilters

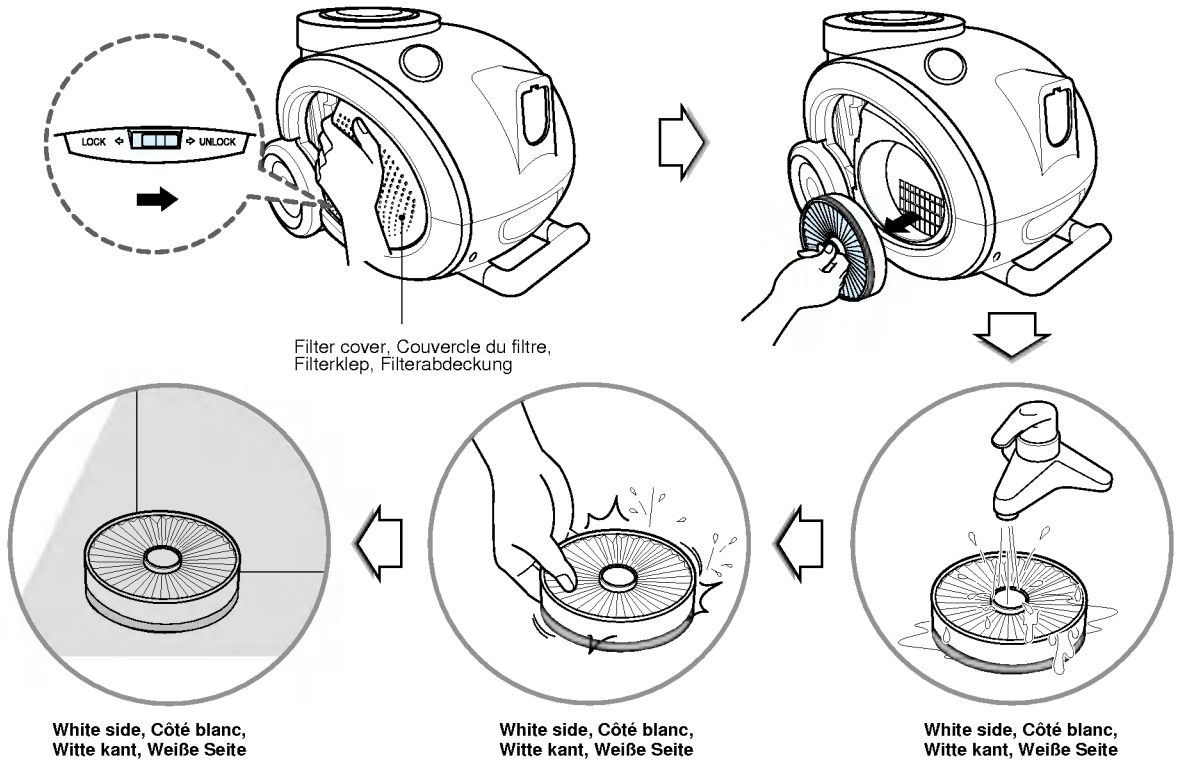

- The exhaust filter is a washable and reusable HEPA filter.
  - To change the exhaust filter, remove the cover on the body by release hook..
  - Separate the filter assembled with the filter cover.
  - Wash the filter in flow water clearly.
  - **When you wash the filter, make sure you should not wash the green side.**
  - Remove moisture.
  - Dry it fully in shade so that moisture is entirely removed.
  - The exhaust filter should be cleaned at least once a year.
- Le filtre d'évacuation est un filtre HEPA lavable et réutilisable.
  - Pour remplacer le filtre d'évacuation, enlevez le couvercle du filtre dans le corps de l'aspirateur en libérant le crochet.
  - Détachez le filtre assemblé au couvercle du filtre.
  - Lavez le filtre sous de l'eau courante propre.
  - **Lors du nettoyage du filtre, assurez-vous de ne pas laver son côté bleu.**
  - Enlevez toute humidité.
  - Faites-le sécher complètement à l'ombre pour enlever complètement toute humidité.
  - Le filtre d'évacuation doit être nettoyé au moins une fois par an.
- De uitlaatfilter is een wasbare en herbruikbare HEPA filter.
  - Verwijder het filterdeksel op de stofzuiger en maak het haakje los om het uitblaasfilter te vervangen.
  - Koppel de filter los van de filterhoes.
  - Was de filter onder stromend water schoon.
  - **Let op dat u de blauwe kant niet wast tijdens het wassen van de filter.**
  - Verwijder vocht.
  - Laat volledig drogen in de zon zodat het vocht volledig verdwijnt.
  - De uitlaatfilter dient minstens één keer per jaar gereinigd te worden.
- Der Abluftfilter ist ein abwaschbarer und wieder verwendbarer HEPA-Filter.
  - Um diese Filter auszuwechseln, drücken sie zum Herausnehmen der Filterabdeckung den Freigabehebeln.
  - Nehmen Sie den Filter von der Filterabdeckung ab.
  - Spülen Sie den Filter unter fließendem Wasser ab.
  - **Bei der Reinigung des Filters darf die blaue Seite nicht mit Wasser abgespült werden.**
  - Trocknen Sie den Filter gut ab.
  - Vor dem Einsetzen muss der Filter vollständig getrocknet sein.
  - Der Abluftfilter sollte mindestens einmal im Jahr gereinigt werden.

**⚠ WARNING!**

- The cycle of the cleaning
- Air filter - Every 6 months - À chaque fois que le voyant s'allume.
  - Exhaust filter - The exhaust filter should be cleaned at least once a year
  - Dust Tank - When dusts are full by the position indicated as "MAX" in the dust tank.

**⚠ AVERTISSEMENT!**

- Le cycle de nettoyage :
- Filtre à air - Tous les six mois - À chaque fois que le voyant s'allume.
  - Filtre d'évacuation - Le filtre d'évacuation doit être nettoyé au moins une fois par an.
  - Bac à poussière - Lorsqu'il est plein de poussière jusqu'à la position marquée "MAX" dans le bac à poussière.

**⚠ WAARSCHUWING**

- De schoonmaakcyclus
- Luchtfilter - elke 6 maanden - indien de indicator gaat branden.
  - Uitlaatfilter - De uitlaatfilter dient één keer per jaar gereinigd te worden.
  - Stofreservoir - Indien vol en de indicator geeft "MAX" aan, reinig het stofreservoir.

**⚠ WARNING!**

- Häufigkeit der Reinigung
- Luftfilter - Alle sechs Monate - Wenn die Anzeige aufleuchtet
  - Abluftfilter - Der Abluftfilter sollte mindestens einmal im Jahr gereinigt werden.
  - Staubbehälter - Wenn die Anzeige für den Füllstand des Staubbehälters "MAX" anzeigt.

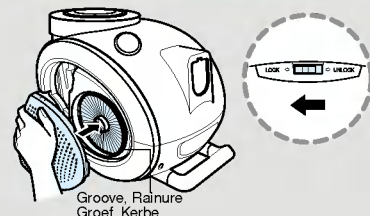

Groove, Rainure  
Groef, Kerbe

## What to do if your vacuum cleaner does not work Que faire si votre appareil ne marche pas Wat te doen indien uw stofzuiger niet meer functioneert Hinweise bei Funktionsstörungen des Staubsaugers

Check that the vacuum cleaner is plugged in correctly and that the electrical socket is working.  
Vérifiez que l'aspirateur est correctement branché et que la prise de courant marche bien.  
Controleer dat de stofzuiger goed is ingestoken en dat het stopcontact functioneert.  
Überprüfen Sie, ob der Staubsauger richtig angeschlossen ist und dass die Steckdose funktioniert.

## What to do when suction performance decreases Que faire si la performance d'aspiration diminue Wat te doen indien de zuigkracht afneemt Hinweise bei beeinträchtigter Saugleistung

- Turn off the vacuum cleaner and unplug it.
- Check the telescopic pipe, flexible hose and cleaning tool for blockages or obstructions.
- Check that the dust tank is not full. Empty if necessary.
- Check that the exhaust filter is not blocked. Clean the exhaust filter, if necessary.
- Check that the pre-filter (air-filter) is not full. Clean the pre-filter, if necessary.
- Arrêtez l'aspirateur et débranchez-le.
- Vérifiez que le tube télescopique, le tube flexible et la tête de nettoyage ne sont pas bloqués ou obstrués.
- Vérifiez que le bac à poussière n'est pas plein. Videz-le si nécessaire.
- Vérifiez que le filtre d'évacuation n'est pas obstrué. Nettoyez le filtre d'évacuation si nécessaire.
- Vérifiez que le pré-filtre (filtre à air) n'est pas plein. Nettoyez le pré-filtre si nécessaire.
- Schakel de stofzuiger uit en trek de stekker uit.
- Controleer de telescoop buis, flexibele slang en reinigingshulpmiddel op verstoppingen of blokkades.
- Controleer dat het stofreservoir niet vol is. Leeg indien noodzakelijk.
- Controleer dat de uitlaafilter niet geblokkeerd is. Reinig de uitlaafilter indien noodzakelijk.
- Controleer dat de prefilter (luchtfilter) niet vol is. Reinig de prefilter indien noodzakelijk.
- Schalten Sie den Staubsauger aus und ziehen Sie den Netzstecker.
- Überprüfen Sie das Teleskoprohr, den flexiblen Schlauch und die Saugdüse auf Verstopfungen oder Hindernisse.
- Prüfen Sie, ob der Staubbehälter voll ist. Entleeren Sie ihn nötigenfalls.
- Überprüfen Sie, ob der Abluftfilter verstopft ist. Reinigen Sie ihn gegebenenfalls.
- Prüfen Sie, ob der Vorfilter (Luftfilter) voll ist und reinigen Sie den Filter bei Bedarf.

**Thermal protector:** This vacuum cleaner has a special thermostat that protects the cleaner in case of motor overheating. If the cleaner suddenly shuts off, turn off the switch and unplug the cleaner. Check the cleaner for a possible source of overheating such as a full dust tank, a blocked hose or clogged filter. If these conditions are found, fix them and wait at least 30 minutes before attempting to use the cleaner. After the 30 minutes period, plug the cleaner back in and turn on the switch. If the cleaner still does not run, contact a qualified electrician.

**Interrupteur thermique:** Cet aspirateur comporte un thermostat spécial qui sert à le protéger en cas de surchauffe. S'il s'arrête soudainement, placez l'interrupteur sur la position arrêt (off) et débranchez l'aspirateur. Vérifiez l'aspirateur en vue d'une éventuelle source de surchauffe telle que le bac plein, un tube ou un filtre obstrué. Si vous vérifiez l'un de ces problèmes, vous devrez le résoudre et attendre au moins 30 minutes avant d'essayer d'utiliser l'aspirateur. Après une période de 30 minutes, branchez encore une fois l'aspirateur et placez l'interrupteur sur la position marche (on). Si l'aspirateur ne marche pas encore, contactez un électricien qualifié.

**Thermale beveiliging:** Deze stofzuiger heeft een speciale thermostaat die het product beschermt tegen motoroververhitting. Indien de stofzuiger plotseling stopt, schakel deze dan uit en verwijder de stekker uit het stopcontact. Controleer de stofzuiger op een mogelijke verhittingsbron, zoals een vol stofreservoir, een verstopte slang of een verstopte filter. Los deze problemen op indien ze voorkomen en wacht minstens 30 minuten voordat u de stofzuiger weer probeert te gebruiken. Steek na 30 minuten weer de stekker in het stopcontact en schakel in. Neem contact op met een elektricien indien de stofzuiger nog niet functioneert.

**Überhitzungsschutz:** Dieser Staubsauger besitzt einen speziellen Thermostat, der den Staubsauger vor dem Überhitzen des Motors schützt. Falls sich der Staubsauger plötzlich ausschaltet, schalten Sie den Netzschalter aus und ziehen Sie den Netzstecker. Suchen Sie nach der möglichen Ursache der Überhitzung, z. B. voller Staubbehälter, verstopfter Schlauch oder Filter, beheben Sie den Fehler und warten Sie mindestens 30 Minuten, bevor Sie das Gerät wieder anschließen und einschalten. Sollte sich der Staubsauger trotzdem nicht einschalten lassen, verständigen Sie einen Elektriker.



### Disposal of your old appliance

1. When this crossed-out wheeled bin symbol is attached to a product it means the product is covered by the European Directive 2002/96/EC.
2. All electrical and electronic products should be disposed of separately from the municipal waste stream via designated collection facilities appointed by the government or the local authorities.
3. The correct disposal of your old appliance will help prevent potential negative consequences for the environment and human health.
4. For more detailed information about disposal of your old appliance, please contact your city office, waste disposal service or the shop where you purchased the product.



### Mise au rebut de votre ancien appareil

1. Ce symbole, représentant une poubelle sur roulettes barrée d'une croix, signifie que le produit est couvert par la directive européenne 2002/96/CE.
2. Les éléments électriques et électroniques doivent être jetés séparément, dans les vide-ordures prévus à cet effet par votre municipalité.
3. Une mise au rebut conforme aux instructions aidera à réduire les conséquences négatives et risques éventuels pour l'environnement et la santé humaine.
4. Pour plus d'information concernant la mise au rebut de votre ancien appareil, veuillez contacter votre mairie, le service des ordures ménagères ou encore le magasin où vous avez acheté ce produit.



### Verwijdering van uw oude apparaat

1. Indien dit doorkruiste afvalbak symbool bevestigd is aan het product, betekent dit dat het product valt onder EU richtlijn 2002/96/EC.
2. Alle elektrische en elektronische producten mogen niet bij het huisvuil worden gegooid, maar dienen ingeleverd te worden bij de door de gemeente of overheid toegewezen faciliteiten.
3. Afval op de juiste manier verwerken is goed voor het milieu en de menselijke gezondheid.
4. Neem voor meer informatie wat betreft afvalverwerking contact op met uw gemeente, afvalverwerkingsdienst of de winkel waar u het product heeft gekocht.



### Entsorgung des Altgerätes

1. Falls an einem Produkt das Symbol eines durchgestrichenen Abfallbehälters angebracht ist, unterliegt es der EU-Richtlinie 2002/96/EC.
2. Sämtliche elektrischen und elektronischen Produkte sollten getrennt vom Hausmüll bei einer Sammelstelle eines staatlichen oder lokalen Entsorgungsunternehmens entsorgt werden.
3. Eine ordnungsgemäße Entsorgung des Altgerätes hilft bei der Vermeidung von Umwelt- und Gesundheitsschäden.
4. Informationen zur Entsorgung Ihrer Altgeräte erhalten Sie bei Ihrer Stadtverwaltung, Ihrem Entsorgungsunternehmen oder beim Händler, bei dem Sie das Produkt erworben haben.



### WARNING!

Should it become necessary to replace the moulded plug then the detective plug should be replaced by a qualified electrician.



### AVERTISSEMENT!

Si jamais il faut remplacer la fiche, la fiche à détection devra être alors remplacée par un technicien qualifié.



### WAARSCHUWING

De stekker dient, indien dit noodzakelijk is, vervangen te worden door een gekwalificeerde elektricien.



### WARNING!

Falls der eingegossene Stecker defekt sein sollte, muss er von einem qualifizierten Elektriker ersetzt werden.



## Note





## Warranty Certificate

### For offer a 24-month warranty for this apparatus

During the 24-month warranty period, we will repair your apparatus at no cost to you or make available spare parts to your dealer free, if this apparatus fails due to manufacturing or material defects. Further claims are excluded. We are not liable for damages due to acts of providence or damages occurring during transport. The buyer assumes shipping and packaging costs. **Your warranty conditions on the rear also apply!**

Type of apparatus: \_\_\_\_\_

Serial number:

Name of buyer: \_\_\_\_\_

Purchase date: \_\_\_\_\_

Dealer's stamp and signature

### Warranty conditions for vacuum cleaner



- 1. The warranty period begins** on the purchase date and is valid for 24 months. Begin of warranty period is proven if, the buyer submits purchase receipt together with the warranty card, filled in and signed by the seller. The serial number of the product must agree with the number entered onto the warranty card.
- 2. During the warranty period, we will** correct any defects at no cost to you, if it can be proven that these are attributed to manufacturing or material defects.
- 3. Damages due to incorrect handling, non-compliance with instructions for use and normal wear are not covered by this warranty.** Also, the warranty does not cover wear parts or easily broken parts (for example, viewing glass, light bulbs). The buyer is responsible for any damages during transport as well as shipping and packaging costs.
- 4. We decide whether to make repairs, exchange or replace parts.** Exchanged or replaced parts are our property. The original warranty period is not prolonged if a refrigerator is repaired or certain parts are replaced.
- 5. The warranty is nullified** if any person intervenes in the apparatus that are not authorised by LG Electronics, if the apparatus is used for commercial purposes.
- 6. Always keep the original packaging,** so that if the apparatus requires servicing, it can be transported without damaging it.
- 7. If a repair is covered by this warranty,** always contact your dealer or an authorised service centre.
- 8. Further claims are excluded.** If parts of these provisions are invalid, they apply in the sense of the wording. The validity of the other provisions is not effected.



## **Certificat de garantie**

### **Cet appareil est couvert par une garantie de 24 mois!**

Nous nous engageons, pendant la durée de garantie de 24 mois, à réparer gratuitement votre appareil et/ou à fournir gratuitement à votre revendeur les pièces de rechange, en cas de panne due à un vice de fabrication ou de matière. Les revendications plus importantes à notre encontre sont exclues. Les dommages dus à un cas de force majeure ou provoqués en cours de transport ainsi que les frais d'expédition et d'emballage sont à votre charge. **Pour le reste, nos conditions de garantie spécifiées au verso sont applicables.**

Modèle : \_\_\_\_\_

N de série :

Nom de l'acheteur : \_\_\_\_\_

Date d'achat : \_\_\_\_\_

Cachet/signature du revendeur

## **Conditions de garantie de l'aspirateur**

- 1. La période de garantie prend cours** à la date d'achat et s'étend sur 24 mois. Le début de la période de garantie est considéré comme attesté lorsque l'acheteur présente la preuve d'achat (reçu / ticket de caisse) avec la carte de garantie complétée et signée par le revendeur. Le numéro de série du produit doit coïncider avec le numéro figurant sur la carte de garantie !
- 2. Pendant la période de garantie, nous remédions** gratuitement à tous les défauts, pour autant qu'ils soient dus, preuve à l'appui, à un vice de fabrication ou de matière.
- 3. Sont exclus de la garantie** les dommages dus à une manipulation inappropriée, au non-respect du mode d'emploi ou à une usure normale de l'appareil. De même, la garantie ne s'applique pas aux pièces usées et aux éléments fragiles du produit (p. ex. fenêtre et ampoule). Les dommages qui surviendraient pendant le transport sont à charge de l'acheteur, de même que les frais d'expédition et d'emballage.
- 4. La décision de réparation, d'échange ou de remplacement** nous revient. Les éléments échangés ou remplacés sont notre propriété. La réparation ou le remplacement de pièces ne prolonge pas la durée de garantie initiale!
- 5. Le droit à garantie est annulé** dès que des personnes non autorisées par LG Electronics interviennent sur l'appareil, ou que celui-ci est utilisé à des fins professionnelles.
- 6. Conservez impérativement l'emballage original** pour pouvoir transporter l'appareil en toute sécurité en cas de réparation.
- 7. En cas de recours en garantie,** contactez votre revendeur ou l'un de nos centres de réparation agréés.
- 8. Les revendications plus importantes sont exclues!** Si des points de ces conditions devaient s'avérer caducs, ils sont applicables par analogie. La validité des autres dispositions n'en est pas affectée.

## Garantiecertificaat

### Voor dit apparaat verlenen wij een garantie van 24 maanden!

Gedurende deze garantieperiode van 24 maanden verplichten wij ons ertoe uw apparaat gratis te herstellen of de vervangingsonderdelen gratis ter beschikking te stellen bij uw vakhandelaar, indien het niet meer naar behoren functioneert door fabricage- of materiaalfouten. Andere aanspraken zijn uitgesloten. Kosten en risico's die ontstaan door overmacht of het gevolg zijn van transport, zoals verzendings- en verpakkingskosten, vallen niet onder deze garantie. **Voor het overige gelden de op de keerzijde vermelde garantiebepalingen!**

Toesteltype: \_\_\_\_\_

Serienr:

Naam van de koper: \_\_\_\_\_

Aankoopdatum: \_\_\_\_\_

stempel/ handtekening van de handelaar

## Garantievoorwaarden voor stofzuiger



- 1. De garantietermijn begint met de aankoopdatum en duurt 24 maanden.** Het begin van de garantietermijn geldt als bevestigd, wanneer de koper het aankoopbewijs (kwitantie/ kassabon) voorlegt samen met de door de verkoper ingevulde en ondertekende garantiekaart. Het serienummer van het product moet overeenstemmen met het ingevulde nummer op de garantiekaart!
- 2. Tijdens de garantieperiode** verhelpen wij gratis alle gebreken, indien aangetoond kan worden dat ze veroorzaakt zijn door fabricage- of materiaalfouten.
- 3. De garantie is niet van toepassing** voor beschadigingen die voortkomen uit ondeskundige behandeling, het niet in acht nemen van de handleiding en normale slijtage. De garantie geldt ook niet voor versleten onderdelen en licht breekbare delen (zoals bijv. kijkvensters en gloeilampen). Beschadigingen die het gevolg zijn van transport en ook de verzendings- en verpakkingskosten vallen niet onder deze garantie.
- 4. De beslissing over herstelling, omruiling of vervanging is aan ons voorbehouden.** Omgeruilde of vervangen onderdelen worden onze eigendom. Door herstelling of vervanging van onderdelen wordt de garantietermijn niet verlengd.
- 5. De garantie vervalt** zodra herstellingen aan het het apparaat verricht worden door personen die niet voor service geautoriseerd zijn door LG Electronics en vervalt tevens zodra het apparaat ingezet wordt voor professionele doeleinden.
- 6. Het is noodzakelijk dat de originele verpakking** bewaard wordt, om het apparaat voor herstelling zonder risico op beschadigingen te kunnen transporteren.
- 7. Om de garantie aan te spreken** moet u zich wenden tot uw handelaar of een erkend servicecenter.
- 8. Andere aanspraken zijn uitgesloten!** Indien delen van deze bepalingen ongeldig zijn, dan gelden ze naar inhoud. De geldigheid van de andere bepalingen wordt hierdoor niet beïnvloed.



## Garantieurkunde

### Für dieses Gerät übernehmen wir 24 Monate Garantie!

Wir verpflichten uns, während der 24-monatigen Garantiezeit Ihr Gerät kostenlos in stand zu setzen bzw. Ihrem Fachhändler die Ersatzteile kostenlos zur Verfügung zu stellen, wenn es infolge eines Fabrikations- oder Materialfehlers versagen sollte. Weitergehende Ansprüche gegen uns sind ausgeschlossen. Beschädigungen durch höhere Gewalt oder auf dem Transportweg sowie Versand- und Verpackungskosten gehen zu Ihren Lasten.

**Im Übrigen gelten unsere umseitig aufgeführten Garantiebedingungen!**

Gerätetyp: \_\_\_\_\_

Seriennummer:

Name des Käufers: \_\_\_\_\_

Kaufdatum: \_\_\_\_\_

Stempel / Unterschrift des Fachhändlers

## Garantiebedingungen für Staubsauger

- 1. Die Garantiezeit beginnt** mit dem Kaufdatum und erstreckt sich über 24 Monate. Der Beginn der Garantiezeit gilt als nachgewiesen, wenn der Käufer den Kaufbeleg (Quittung / Kassenzettel) zusammen mit der vom Verkäufer ausgefüllten und unterschriebenen Garantiekarte vorlegt. Die **Seriennummer** des Produkts muss mit der eingetragenen Nummer auf der Garantiekarte übereinstimmen!
- 2. Während der Garantiezeit beheben wir** kostenlos alle Mängel, soweit sie nachweislich auf Fabrikations- oder Materialfehler zurückzuführen sind.
- 3. Ausgeschlossen von der Garantie sind** Schäden, die durch unsachgemäße Behandlung, Nichtbeachtung der Anleitung und betriebsbedingte Abnutzung auftreten. Ebenso erstreckt sich die Garantie nicht auf Verschleißteile und leicht zerbrechliche Produktteile (wie z.B. Sichtscheiben, Glimm- oder Glühlampen). Schäden, die auf dem Transport entstehen, gehen ebenso wie Versand- und Verpackungskosten zu Lasten des Käufers.
- 4. Die Entscheidung über Reparatur, Austausch oder Ersatz** bleibt bei uns. Ausgetauschte oder ersetzte Teile gehen in unser Eigentum über. Durch Reparatur oder Teileersatz wird die ursprüngliche Garantiezeit nicht verlängert.
- 5. Der Garantieanspruch erlischt**, sobald Personen in das Gerät eingreifen, die von LG Electronics nicht für den Service autorisiert sind - ebenso, sobald das Gerät zu gewerblichen Zwecken eingesetzt wird.
- 6. Heben Sie unbedingt die Originalverpackung auf**, damit das Gerät im Servicefall ohne Beschädigungen transportiert werden kann.
- 7. Wenden Sie sich im Garantiefall** an Ihren Fachhändler oder an eines unserer autorisierten Service - Center.
- 8. Weitergehende Ansprüche sind ausgeschlossen.** Sollten Teile dieser Bestimmungen unwirksam sein, so gelten sie sinngemäß. Die Wirksamkeit der übrigen Bestimmungen wird hiervon nicht berührt.



P/No.: MFL31811401  
Made in KOREA