



SISTEMA MICROCOMPONENTE

MANUAL DEL PROPIETARIO

MODELO: LM-U1560

(LM-U1560A/D/X, LMS-U1560W, LMS-U1560)

LM-U1060

(LM-U1060A/D/X, LMS-U1060)

LM-U560

(LM-U560A/D/X, LMS-U560)

LM-U360

(LM-U360A/D/X, LMS-U360)

Por favor lea atentamente este manual antes de poner en funcionamiento su aparato.
Consérvelo para referencia futura.

Los diseños y especificaciones están sujetos a cambios sin previo aviso con fines de mejora.

USB



MP3
CD-R/RW

COMPACT
disc
DIGITAL AUDIO

Precauciones de seguridad



PRECAUCIÓN

RIESGO DE DESCARGA ELÉCTRICA. NO ABRIR.



PRECAUCIÓN: PARA REDUCIR EL RIESGO DE DESCARGA ELÉCTRICA. NO RETIRE LA CUBIERTA (O LA PARTE POSTERIOR). EN EL INTERIOR NO HAY PIEZAS REPARABLES POR EL USUARIO. SOLICITE AYUDA AL PERSONAL DE SERVICIO CALIFICADO.



El símbolo del rayo con punta de flecha dentro de un triángulo equilátero pretende alertar al usuario de la presencia de voltaje peligroso no aislado en el interior de la carcasa del producto que puede tener la magnitud suficiente para constituir un riesgo de descarga eléctrica para las personas.



El signo de exclamación dentro de un triángulo equilátero pretende alertar al usuario de la presencia de instrucciones importantes (de servicio) para el funcionamiento y mantenimiento en la información que acompaña al producto.

ADVERTENCIA: PARA REDUCIR EL RIESGO DE INCENDIO O DESCARGA ELÉCTRICA, NO EXPONGA ESTE PRODUCTO A LA LLUVIA NI A LA HUMEDAD.

PRECAUCIÓN: No bloquee ninguno de los orificios de ventilación. Instalar conforme a las instrucciones del fabricante.

Las ranuras y orificios de la carcasa cumplen un propósito de ventilación y aseguran el correcto funcionamiento del producto, y a fin de protegerlo de un posible sobrecalentamiento.

Los orificios no deben bloquearse en ningún caso colocando el producto sobre una cama, sofá, alfombra o superficie similar. Este producto no debe colocarse en una instalación empotrada, como una librería o estante, a menos que se proporcione una correcta ventilación del mismo y se respeten todas las instrucciones del fabricante.

CLASS 1 LASER PRODUCT
KLASSE 1 LASER PRODUKT
LUOKAN 1 LASER LAITE
KLASS 1 LASER APPARAT
CLASSE 1 PRODUIT LASER

PRECAUCIÓN:

Este producto utiliza un sistema láser.

Para asegurar el uso apropiado de este producto, por favor lea este manual atentamente y consérvelo para referencia futura. En caso de que la unidad requiera mantenimiento contacte a un centro de servicio técnico autorizado, vea el procedimiento de servicio.

El uso de controles, ajustes o la realización de procedimientos distintos a los especificados en este manual podría resultar en exposición peligrosa a la radiación.

Para prevenir la exposición directa al rayo láser, no trate de abrir el gabinete. La radiación láser es visible cuando se abre. NO FIJE LA VISTA EN EL HAZ DE LUZ LÁSER.

PRECAUCIÓN: El aparato no debe exponerse al agua, goteo o salpicaduras y no se deben colocar objetos que contengan líquidos sobre el mismo, como floreros

PRECAUCIÓN:

RADIACIÓN VISIBLE E INVISIBLE DEL LÁSER AL ABRIR LA UNIDAD, INTERBLOQUEOS RECHAZADOS

PRECAUCIÓN relacionada con el cable de alimentación

Por lo general, se recomienda que la mayoría de aparatos se instalen en un circuito dedicado,

es decir, un circuito único de salida que alimenta solamente al aparato y no tiene salidas adicionales ni circuitos derivados. Consulte la página de especificaciones de este manual del usuario para comprobarlo.

No sobrecargue los tomacorrientes. Los tomacorrientes sobrecargados, flojos o dañados, extensiones, cables de alimentación expuestos o aislamientos de cable agrietados o dañados son peligrosos. Cualquiera de ellos puede producir una descarga eléctrica o un incendio. Examine periódicamente el cable de su aparato y si muestra daños o deterioro, desconéctelo, no lo utilice y sustitúyalo por uno igual de repuesto suministrado por un distribuidor autorizado.

Proteja el cable de alimentación de abusos físicos o mecánicos, como cables torcidos, enroscados, pellizcados, atrapados o pisados. Preste especial atención a las clavijas, tomacorrientes y al punto donde el cable sale del aparato.

Para desconectar la alimentación principal, retire el cable principal de alimentación. Durante la instalación del producto, asegúrese de que el enchufe sea fácilmente accesible.

Modo ahorro energético

Puede configurar la unidad en un modo económico de ahorro de energía.

En estado encendido, mantenga presionado el botón POWER (⏻ STANDBY/ON) (potencia) durante cerca de 3 segundos.

- La ventana de visualización no mostrará nada cuando la unidad esté apagada.

Para cancelar, presione POWER (⏻ STANDBY/ON) (potencia).

Contenido

INTRODUCCIÓN

Precauciones de seguridad	2
Contenido	3
Antes de utilizar el aparato	4
Precauciones de seguridad	4
Notas acerca de los discos	4
Notas acerca del mando a distancia	4
Notas sobre las cintas	4
Panel frontal/Panel trasero	5
Mando a distancia	6
Connections	7
Conexiones de antena	7
Conexión de equipos auxiliares	7
Conexión del sistema de bocinas	8

PREPARACIÓN

Antes de la operación	9-11
Ajuste del reloj	9
Ajuste de volumen	9
Función de dormir	9
Uso del micrófono	9
Función de temporizador	10
Efecto ECUALIZADOR	11
DEMO	11
XDSS plus(Extreme Dynamic Sound System)	11
MUTE	11
XTS Pro	11
OSCURECIMIENTO	11
MODO DE PANTALLA	11
Función RDS - OPCIONAL	12
Acerca de la función RDS	12
Búsqueda de programas (PTY)	12

OPERACIÓN

Funcionamiento con RADIO	13
Sintonía de estaciones de radio	13
Para escuchar la radio	13
Funcionamiento con CINTA	14
Reproducción básica	14
Para detener la reproducción	14
Para retroceder o avanzar rápidamente la cinta	14
Duplicación	14
Grabación	14
Configuración básica	14
Grabación de la radio, CD o fuente Auxiliar	14
Grabación sincronizada de CD a cinta	14
Reproducción de CD	15-16
Reproducción básica	15
Reproducción en pausa	15
Interrupción de la reproducción	15
Para saltar la pista	15
Cómo buscar una pista	15
Para ir otro disco	15
Para seleccionar directamente un disco	15
Para cambiar discos durante la reproducción	15
Para verificar la información de los archivos MP3	15
Para reproducir pistas aleatoriamente	16
Para repetir reproducción	16
Función de la carpeta del disco de archivos MP3	16
Para la reproducción programada	16
Funcionamiento USB	17
Reproducción básica	17
Desmontaje del USB de la unidad	17
Desplazarse a otras tarjetas	17
REFERENCIA	
Localización de averías	18
Información adicional	18
Especificación	19

Acerca de los símbolos para instrucciones



Indica peligros que pueden causar daños al equipo u otros daños materiales.



Indica funciones de operación especiales de esta unidad.

Antes de utilizar el aparato

Precauciones de seguridad

Manejo de la unidad

Al embarcar la unidad

La caja y material original del empaque pueden serle de utilidad. Para máxima protección, vuelva a empacar la unidad como estaba originalmente empacada de fábrica.

Para mantener la superficie limpia

No utilizar líquidos volátiles, del tipo de sprays insecticidas, cerca del aparato. No dejar productos de goma o plástico en contacto con el aparato durante un periodo prolongado de tiempo. Dejarán marcas en la superficie.

Limpieza de la unidad

Para limpiar el gabinete

Use un trapo suave y seco. Si las superficies están muy sucias, use un trapo suave ligeramente humedecido con una solución de un detergente suave.

No use solventes agresivos como el alcohol, bencina o thinner, ya que podría dañar la superficie de la unidad.

Notas acerca de los discos

Manejo de los discos

No toque el lado de reproducción del disco.

Sostenga el disco por los bordes para que no deje huellas marcadas en la superficie.

No adhiera papel o cinta sobre el disco.



Almacenamiento de los discos

Después de usarlos, guarde los discos en su estuche. No exponga el disco a la luz de sol directa o a fuentes de calor, o los deje dentro del auto estacionado bajo la luz del sol, ya que podría haber un incremento considerable de temperatura en el interior del auto.

Limpieza de los discos

La acumulación de polvo y huellas digitales en la superficie del disco puede provocar la distorsión del audio. Limpie el disco antes de su reproducción con un paño limpio. Limpie el disco desde dentro hacia fuera.

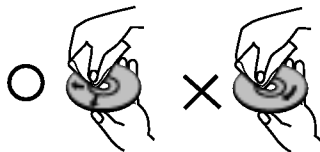

No utilizar solventes fuertes como alcohol, bencina, thinner, limpiadores comerciales o aerosol antiestático que se utilizaba para los viejos discos de vinilo.

Notas acerca del mando a distancia

Rango de operación del control remoto

Apunte el control remoto al sensor remoto y oprima los botones.

- **Distancia:** Aproximadamente 7 m (23 ft) hacia el frente del sensor remoto.
- **Angulo:** Cerca de 30° en cada dirección al frente del sensor remoto.

Instalación de las pilas del control remoto

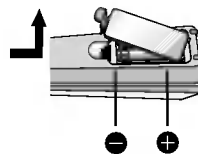

Quite la tapa del compartimento para las pilas por el reverso del control remoto e inserte dos pilas tamaño AAA + y - alineadas correctamente.

⚠ PRECAUCIÓN

No combine batería nuevas y usadas. Nunca combine diferentes tipos de pilas (estándar, alcalina, etc).

Notas sobre las cintas

Precauciones para la grabación

Si retira las pestañas de la casete (con ayuda de un destornillador pequeño) Evitará el riesgo de que la grabación se borre por accidente.

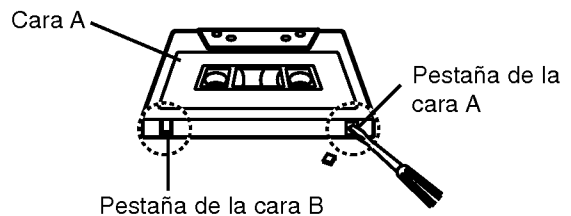

Si desea volver a grabar, cubra el agujero de la pestaña con cinta adhesiva.

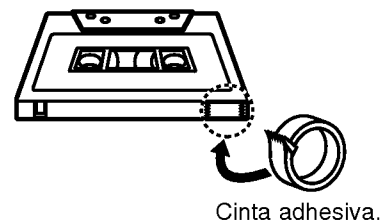

Panel frontal/Panel trasero

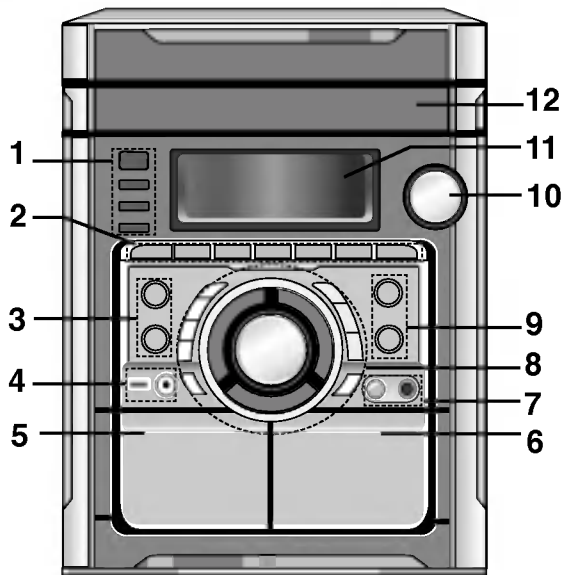

1. • Botón POTENCIA (⏻ STANDBY/ON)
• Botón CLOCK (reloj)
• Botón TIMER (temporizador)
• Botón MODO REPRODUCCIÓN, DEMO
2. • Botón GRABAR/PAUSAR GRABACIÓN (●||)
• Botones CD SEARCH (◀◀/▶▶), TAPE REWIND/
FAST FORWARD (◀◀/▶▶), TUNING UP/DOWN
(TUNER)
• Botones PRESET UP/DOWN
• Botones TAPE REVERSE PLAY (◀) / TAPE(CD)
PLAY (▶)
3. • Botón PARAR/BORR. (■)
• Botón ABRIR/CERRAR (▲)
4. • Botón de función CD
• Botón de función USB
5. • Conector USB
• ENTRADA DE AURICULARES (TELF.): $\varnothing 3,5$ mm
6. Posición ▲ PUSH EJECT (expulsar) (CINTA 1)
6. Posición ▲ PUSH EJECT (expulsar) (CINTA 2)
7. • PERILLA DE VOLUMEN DEL MIC. (VOL. MIC)
• TOMAS DEL MIC (MIC): $\varnothing 6,3$ mm
8. • Botón MEMORIA DE PROGR. (PROG.MEMO)
• ESTÉREO/MONO (ST./MONO), DOBLAJE ALTO
(HI-DUBB.)
• Botón GRABACIÓN SINCRON. DE CD (CD
SINC.), DOBLAJE NORMAL (DOBL. NOR.)
• Botón SET/CD||, RDS (OPCIONAL)
• Botón plus XDSS
• Botón pro XTS
• Botón master EC
• PERILLA DE CONTROL DEL VOLUMEN
• Botones de SELECCIÓN DE DISCO (DISC1,
DISC2, DISC3)
• Botón OMITIR DISCO

Modelo LM-U1560

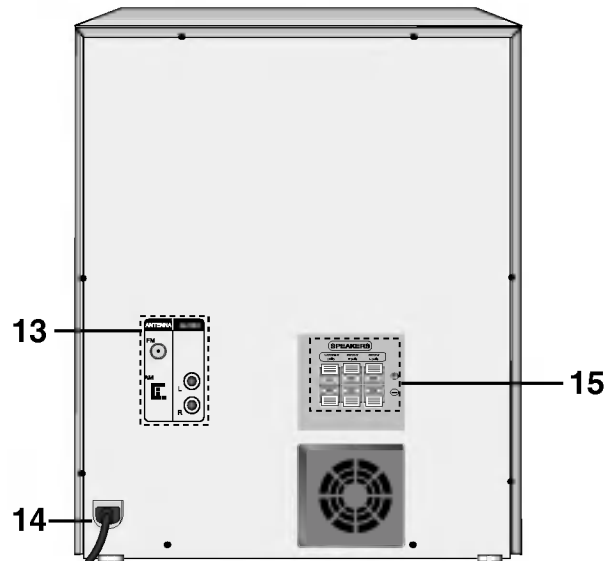

Modelo LM-U1060

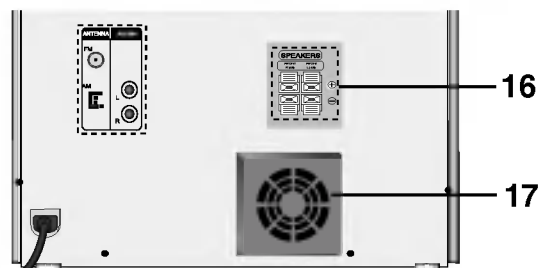

Modelo LM-U560/U360

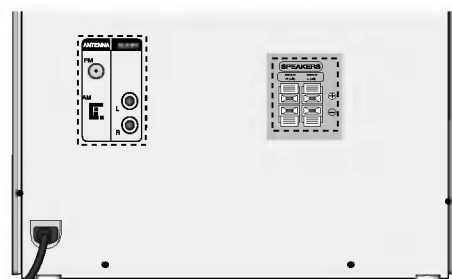

9. • Botón de función SINTONIZADOR
• Botón de función CINTA
10. MULTI JOG (selector)
11. VENTANA DE VISUALIZACIÓN
12. PUERTA DE DISCO
13. • Conector de ANTENA FM/AM
• Conector de ENTRADA AUXILIAR (ENTR. AUX.)
14. CABLE DE ALIMENTACIÓN
15. Conectores del ALTAVOZ - Modelo LM-U1560
16. Conectores del ALTAVOZ -
Modelo LM-U1060/U560/U360
17. VENTILADOR DEL ENFRIADOR
(Sólo LM-U1560/U1060)

Mando a distancia

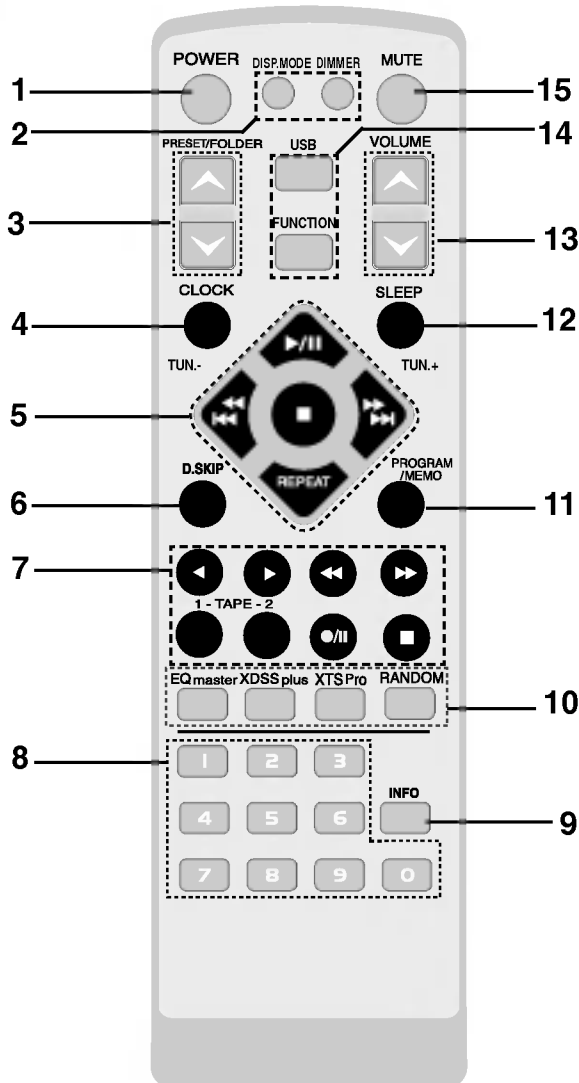

1. Botón POWER
2. Botón VISUALIZACIÓN (DISP.MODE)
Botón ATENUADOR
3. Botones PRESET/FOLDER
(PRESL./CARPETA) (▼/▲)
4. Botón RELOJ
5. Botones de la FUNCIÓN CD
 - Botón (REPRODUCIR/PAUSAR) (▶/||)
 - Botón PARAR CD (■)
 - Botones OMITIR/BUSCAR CD (◀◀◀/▶▶▶)
 - Botones de SINTONIZADOR (SINT. -/+)
 - Botón REPETIR
6. Botón OMITIR DISCO (D.SKIP)
7. Botones de FUNCIÓN DE LA CINTA
 - Botón REPRODUCCIÓN HACIA DEL. (▶)
 - Botón REPRODUCCIÓN HACIA ATR. (◀):
OPCIONAL
 - Botón AVANCE RÁPIDO (▶▶)
 - Botón REBOBINAR (◀◀)
 - Botones SELECCIONAR CINTA-1/2
 - Botón GRABAR/PAUSAR GRABACIÓN (●/||)
 - Botón PARAR CINTA (■)
8. Botones numéricos
9. Botón mostrar información de archivo MP3 (INFO)
10. • Botón master EC
• Botón plus XDSS
• Botón pro XTS
• Botón ALEATORIA
11. Botón PROGRAMA/MEMOR.
12. Botón REPOSO
13. Botón CONTROL DE VOLUMEN (▼/▲)
14. • Botón USB
• Botón FUNCIÓN
15. Botón MUTE (silencio)

Connections

Conexiones de antena

Conecte las antenas provistas FM/AM para escuchar la radio.

- Conecte la antena de cuadro AM al conector de antena AM.
- Conecte la antena aérea de FM al conector correspondiente.

Modelo LM-U1560

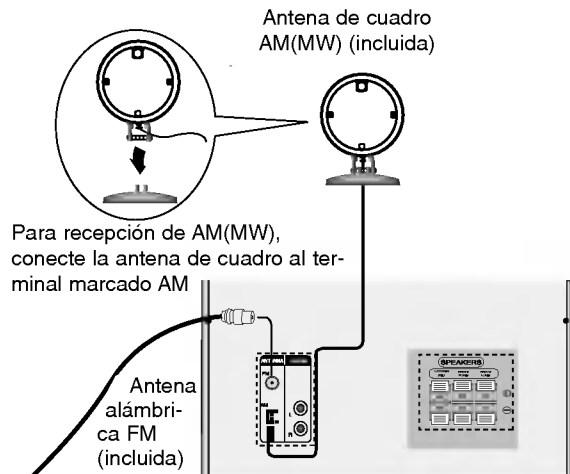

Modelo LM-U1060/U560/U360

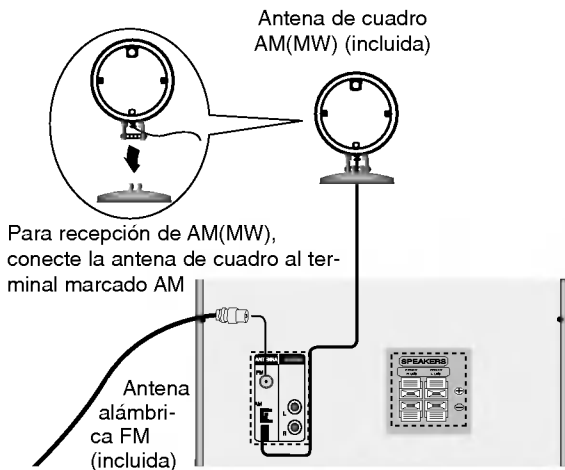

Nota

- Para evitar la captación de ruidos, mantenga la antena de cuadro AM lejos de la unidad y otros componentes.
- Asegúrese de extender totalmente la Antena FM de cable.
- Luego de conectar la antena FM de cable, manténgala tan horizontal como sea posible.

Conexión de equipos auxiliares

Puede usarse una videograbadora u otro aparato conectado al conector AUX.

Esta unidad recibe la señal analógica desde el equipo auxiliar.

Modelo LM-U1560

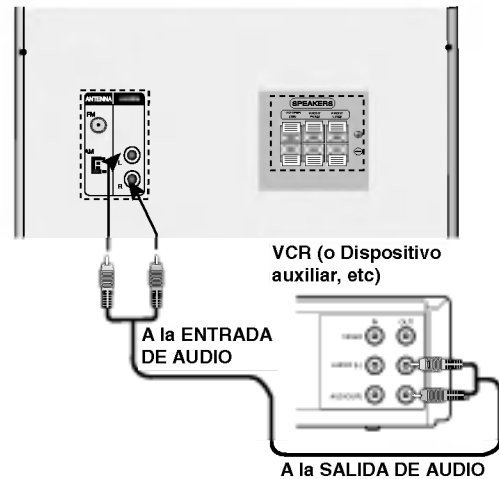

Modelo LM-U1060/U560/U360

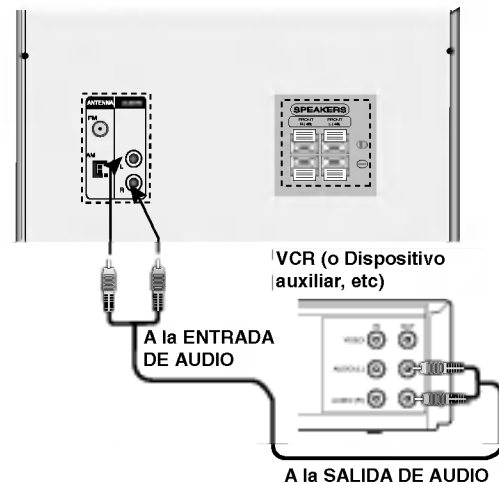

- 1** Conecte la videograbadora o el dispositivo auxiliar al conector AUX.
- 2** Pulse el botón AUX del panel frontal o el control remoto hasta que el indicador "AUX" aparezca en la ventana de visualización.

Conexiones

Conexión del sistema de bocinas

Conecte los altavoces mediante los cables de altavoz incluidos haciendo coincidir los colores de los terminales y los de los cables. Ajuste los parámetros del altavoz (distancia, nivel, etc.) a fin de obtener el mejor sonido envolvente posible.

Modelo LM-U1560

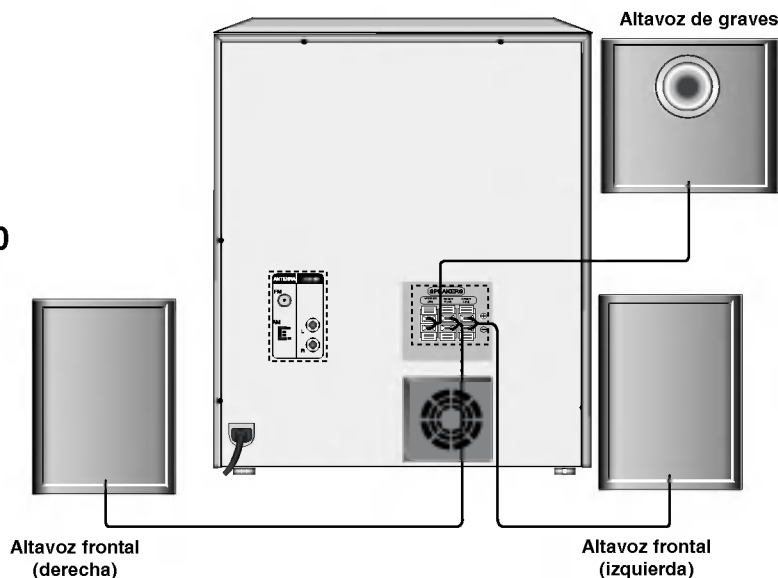

Modelo LM-U1060

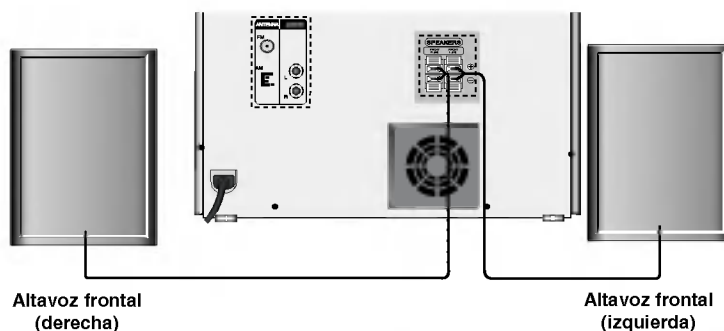

Modelo LM-U560/U360

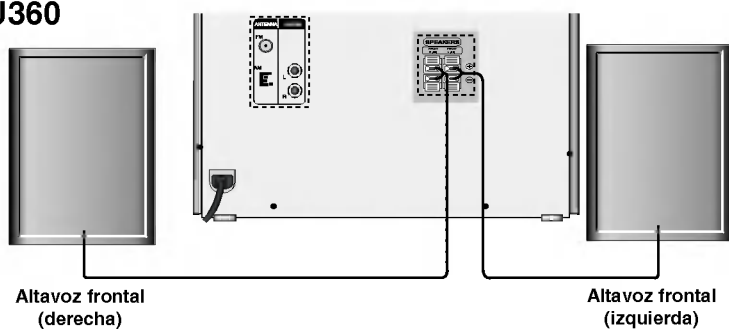

Notas

- Asegúrese de hacer corresponder los cables de las bocinas en la terminal apropiada en los componentes: + a + y - a -. Si los cables están invertidos, el sonido estará distorsionado y perderá base.
- Si utiliza las bocinas frontales con la tasa máxima de entrada baja, ajuste el volumen con cuidado para evitar una salida excesiva en las bocinas.
- Conecte correctamente el altavoz frontal izquierdo/derecho. El sonido podría distorsionarse si invirtiera la conexión de los altavoces.

Antes de la operación

Ajuste del reloj

- 1 Presione CLOCK.**
(Si el reloj requiere ajuste, mantenga presionado CLOCK por más de 2 segundos).
- Comenzarán a parpadear las horas.
- 2 Seleccione un ciclo de 24 horas o de 12 horas con el MULTI JOG.**

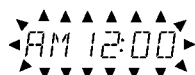

(12h)

o



(24h)

- 3 Presione SET/CDII para confirmar el ciclo seleccionado.**
- 4 Use el MULTI JOG para ajustar la hora actual.**
- 5 Presione SET/CDII.**
- 6 Use el MULTI JOG para ajustar los minutos actuales.**
- 7 Presione SET/CDII y se mostrará la hora correcta en el display.**
- 8 Presione CLOCK brevemente en cualquier momento para consultar la hora.**

Ajuste de volumen

- Gire la perilla **VOLUME CONTROL KNOB** en sentido del reloj para aumentar el nivel de sonido y en sentido contrario al reloj para disminuirlo.
- Presione **VOLUME (▲)** para aumentar el nivel de sonido o use **VOLUME (▼)** para disminuirlo, desde el control remoto.

Salida a auriculares

Conecte una clavija de auriculares estereo (Ø3.5mm) en la entrada para auriculares.
Los altavoces se desactivarán automáticamente al enchufar los auriculares (no incluidos).

Función de dormir

Cuando se ajusta la función de dormir, la unidad se apaga automáticamente después de que ha transcurrido el tiempo especificado.

- 1 Para especificar el tiempo que transcurre antes de que se apague la unidad, presione SLEEP.**
En la ventana del display puede ver *SLEEP 180* por aproximadamente 5 segundos. Esto significa que el sistema se apaga automáticamente después de 180 minutos.
- 2 Cada vez que se pulsa SLEEP el ajuste cambia en el siguiente orden.**
SLEEP 180 → 150 → 120 → 90 → 80 → 70 → 60 → 50 → 40 → 30 → 20 → 10 → OFF (Ninguna visualización) → SLEEP 180...

- 3 Para verificar el tiempo restante para apagar la unidad.**
Mientras la función de dormir está activa, presione brevemente **SLEEP**. Se mostrará el tiempo restante para apagar la unidad durante aproximadamente 5 segundos.

N Nota

Si presiona **SLEEP** mientras se muestra el tiempo para dormir, el tiempo se restablece a su condición original.

Para cancelar el ajuste de tiempo para Dormir

Si desea detener la función, presione repetidamente el botón **SLEEP** hasta que se muestre "*SLEEP 10'*" y luego presione una vez más **SLEEP** después que se haya mostrado "*SLEEP 10'*" en el display.

Uso del micrófono

Se puede cantar con un acompañamiento musical conectando un micrófono al aparato.

- 1 Conecte su micrófono a la toma MIC.**
"🎤" aparecerá en la ventana de visualización.
- 2 Reproduzca el tema musical que desee.**
- 3 Cante con ese acompañamiento.**
Ajuste el volumen del micrófono girando el botón MIC VOLUME. (MIN - MAX pasos)

N Notas

- Cuando no esté usando el micrófono, regule su volumen al mínimo o apáguelo y desconéctelo de la toma MIC.
- Si el micrófono se encuentra demasiado cerca de la caja acústica, puede producirse un ruido agudo. En tal caso, aleje el micrófono de la caja acústica o disminuya el volumen usando el correspondiente botón de control.
- Puede haber distorsión si el sonido de micrófono es muy alto. En tal caso, disminuya al mínimo el volumen del micrófono.

Antes de la operación

Función de temporizador

Con la función TIMER (temporizador) usted podrá disfrutar de la recepción de radio, reproducción de CDs, reproducción USB y reproducción de cintas encendida y apagada a la hora deseada.

1 Presione CLOCK para ver la hora actual.

Para su referencia

Si no ajusta la hora en el reloj, no podrá utilizar el temporizador.

2 Presione TIMER para entrar al modo de ajuste del temporizador.

Las opciones "TUNER→CD →USB→TAPE" destellan alternadamente en la ventana de visualización.

Para su referencia

Si desea corregir el ajuste del temporizador previamente seleccionado, mantenga presionado el botón **TIMER** por más de 2 segundos.

- Se mostrará en la pantalla el ajuste previo en memoria para la hora de encendido y "⊖".

3 Presione SET/CDII cuando parpadee la función deseada.

4 1. a. Cuando seleccione la función TUNER, el indicador 'PLAY' y 'REC' parpadearán en pantalla durante cerca de 3 segundos.

Indicador 'PLAY': Sólo reproducción del SINTONIZADOR

Indicador 'REC': Reproducción del SINTONIZADOR y grabación

b. Pulse SET/CDII cuando la función deseada comience a parpadear.

c. Seleccione el número de preselección memorizado con anterioridad mediante girando el MULTI JOG en el panel frontal, y presione SET/CDII.

El indicador 'ON TIME' aparecerá durante 0,5 segundos en pantalla y después desaparecerá.

2. Al seleccionar la función CD, USB o CINTA, el indicador 'ON TIME' aparecerá durante 0,5 segundos en pantalla y después desaparecerá.

5 Ajuste la hora de encendido girando el MULTI JOG en el panel frontal.

6 Presione SET/CDII para confirmar la hora de encendido.

7 Ajuste los minutos de encendido girando el MULTI JOG en el panel frontal.

8 Presione SET/CDII para confirmar los minutos de la hora de encendido.

El indicador 'TIME OFF' aparecerá por 0.5 segundos en el display y luego desaparecerá.

9 Ajuste la hora de apagado girando el MULTI JOG en el panel frontal.

10 Presione SET/CDII.

11 Ajuste los minutos de apagado girando el MULTI JOG en el panel frontal.

12 Presione SET/CDII.

13 Ajuste el nivel de volumen girando el MULTI JOG en el panel frontal.

14 Presione SET/CDII.

"⊖" se mostrará en el display y se habrá completado el ajuste del temporizador.

15 Apagado del sistema.

Las funciones del temporizador seleccionadas se encienden y apagan automáticamente a las horas fijadas.

Para cancelar o revisar el temporizador

Cada vez que presiona el botón **TIMER** puede seleccionar el ajuste o cancelación del temporizador. También puede verificar la condición de ajuste del temporizador.

Para activar o verificar el temporizador, presione el botón **TIMER** varias veces para que "⊖" e muestre en la ventana del display.

Para cancelar el TEMPORIZADOR, presione el botón **TIMER** varias veces hasta que "⊖" desaparezca del display.

Antes de la operación

Efecto ECUALIZADOR

Puede escoger entre 7 modos fijos de sonido y ajustes de BAJOS (BASS), MEDIOS (MIDDLE) Y AGUDOS (TREBLE).

- Puede seleccionar el modo de sonido deseado mediante el botón **EQ master** del panel frontal o el control remoto. Cuando desee cambiar a otro modo de sonido, pulse repetidamente el botón **EQ master** en los siguientes 3 segundos.

Cada vez que pulse el botón modificará la configuración que aparece en la ventana de visualización, como se muestra a continuación:

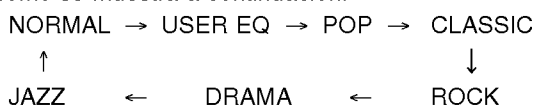

- Podrá establecer BAJOS, MEDIOS y AGUDOS en el modo EC del USUARIO.
 1. Seleccione el modo EC del USUARIO utilizando el botón **EQ master**. "USER EQ" aparecerá en pantalla.
 2. Pulse el botón **SET/CDII** del panel frontal cuando "USER EQ" aparezca en pantalla. El indicador "BASS 0" aparecerá en pantalla.
 3. Seleccione BASS, MIDDLE o TREBLE que desee pulsando los botones **PRESET UP/DOWN** del panel frontal.
 4. Gire el **MULTI JOG** (selector) en el panel frontal para ajustar el nivel de sonido deseado. (MÍN., -4 ~ +4, MÁX. pasos)
 5. Repita los pasos 3-4 detallados con anterioridad.
 6. Una vez finalizada la configuración del nivel de sonido, pulse el botón **SET/CDII** del panel frontal.

DEMO

Con el aparato apagado, pulse **DEMO** para probar la función en la ventana de visualización. Para cancelar esta función, presione **POWER** (⏻) **STANDBY/ON**) o **DEMO** nuevamente. Durante la prueba con el aparato encendido, puede cancelarla usando los otros botones.

XDSS plus(Extreme Dynamic Sound System)

Podrá mejorar la calidad del sonido durante la reproducción. Pulse repetidamente **XDSS plus** en el control remoto.

AUDIO CD

NORMAL ↔ XDSS ON

MP3/WMA

NORMAL → XDSS ON → MP3 - OPT ON

MUTE

Presione **MUTE** para que el equipo quede en silencio. Puede utilizar esta función, por ejemplo, para responder una llamada telefónica. El indicador "MUTE" parpadeará en el visor.

XTS Pro

La exclusiva calidad de sonido de la Tecnología LG crea el mejor sonido para reproducir perfectamente el sonido original y sentir realmente la fuente de sonido.

Cada vez que presione XTS Pro, la configuración cambiará conforme al siguiente orden.

XTS-PRO ON → XTS-PRO OFF



Nota

La función XTS pro no funcionará cuando los auriculares estén conectados.

OSCURECIMIENTO

Esta función atenúa a la mitad el LED (diodo emisor de luz) del panel frontal en estado de encendido. Pulse **DIMMER** una vez. El LED (diodo emisor de luz) del panel frontal se apaga y la ventana de visualización se oscurece parcialmente (50 %). (Sólo LM - U1560/U1060) Para cancelar esta función, presione el botón nuevamente.

MODO DE PANTALLA

Cada vez que oprime **MODO PANTALLA (DISP. MODE)**, puede disfrutar del cambio de espectro con 6 tipos distintos en la ventana del visualizador.

Función RDS - OPCIONAL

Acerca de la función RDS

Esta unidad está equipada con la función RDS (Radio Data System), que transmite información muy variada a las emisoras de radio FM. Este sistema, que se encuentra ya en uso en muchos países, se utiliza para la transmisión de señales de llamada de las estaciones de radio o información de las redes de transmisión, con descripciones del tipo de programación de la emisora mediante mensajes, o información específica acerca de las selecciones musicales disponibles y la información horaria exacta.

Sintonización RDS

Cuando haya sintonizado una emisora de FM que contiene datos RDS, la unidad mostrará de forma automática la señal de llamada de la emisora y el indicador RDS se iluminará en la pantalla, al igual que los indicadores de detección del tipo de programa (PTY), servicio de Radio Texto (RT), información horaria (CT) y programas de servicios RDS (PS), siempre que la emisora los transmita.

Opciones RDS

El sistema RDS es capaz de transmitir una amplia variedad de información además de la señal de llamada inicial que aparece la primera vez que se sintoniza una emisora. En condiciones normales, el sistema RDS mostrará el nombre de la emisora, la red de emisión o las letras de llamada. Si pulsa el botón **RDS** situado en el panel frontal, podrá visualizar los distintos tipos de datos que haya en la secuencia:

(FREQUENCY → PTY → RT → CT → PS)

- **PTY (Programme type recognition)**- El nombre del tipo de programa aparece en la pantalla.
- **RT (Radio text recognition)**- El nombre del radio texto aparecerá en la pantalla.
- **CT (Time controlled by the channel)**- Gracias a la función CT, la unidad podrá recibir la información horaria, que aparecerá en la pantalla.
- **PS (Programme Service name)**- El nombre del canal aparecerá en la pantalla.

Nota

Algunas estaciones RDS pueden decidir no incluir algunas de estas características adicionales. Si la emisora no está transmitiendo los datos solicitados para la función seleccionada, la pantalla mostrará alguno de los siguientes mensajes: **PTY NONE**, **RT NONE**, **CT NONE**, **PS NONE**.

Búsqueda de programas (PTY)

La mejor prestación del sistema RDS es su capacidad para codificar emisiones con códigos de tipo de programa (PTY), que indican la clase de programa que se está emitiendo. La lista que aparece a continuación muestra las abreviaturas normalmente usadas para indicar cada PTY, junto con una explicación de la misma.

NEWS	Noticias
AFFAIRS	Negocios
INFO	Información
SPORT	Deportes
EDUCATE	Educativo
DRAMA	Drama
CULTURE	Cultura
SCIENCE	Ciencia
VARIED	Tertulias
POP M	Música popular
ROCK M	Rock
EASY M	Música pop
LIGHT M	Clásica
CLASSICS	Clásica seria
OTHER M	Otras músicas
WEATHER	Información climatológica
FINANCE	Programas financieros
CHILDREN	Programas infantiles
SOCIAL	Programas de cuestiones sociales
RELIGION	Emisiones religiosas
PHONE IN	Programas de participación telefónica
TRAVEL	Viajes
LEISURE	Ocio y aficiones
JAZZ	Jazz
COUNTRY	Country
NATION M	Música nacional
OLDIES	Música años 50
FOLK M	Música folk
DOCUMENT	Documentales
TEST	Mensaje de prueba de alarma de emisora
ALARM 1	Información de emergencias

Podrá buscar un tipo específico de programa siguiendo los pasos que se indican a continuación:

- 1** Pulse **TUNER** (o **FUNCTION**) para seleccionar la función de FM.
- 2** Pulse el botón **RDS** para seleccionar el **PTY** modo.
- 3** Seleccione la emisora deseada presionando los botones **TUNING UP/ DOWN**.
Cuando la transmisión RDS haya sido recibida, aparecerá en pantalla el nombre del servicio del programa (PS), o aparecerá el indicador RDS.
- 4** Si desea buscar otro **PTY**, pulse el botones **PRESET UP/DOWN** mientras el último **PTY** utilizado aún está en pantalla, a fin de poder revisar la lista de tipos de **PTY** disponibles.
- 5** Cuando **PTY** esté seleccionado, presione los botones **TUNING UP/ DOWN** en un plazo de 5 segundos.

La unidad iniciará un modo de búsqueda automática e intentará hallar la próxima emisora con buena señal de emisión que se adapte al tipo de **PTY** deseado.

Funcionamiento con RADIO

Sintonía de estaciones de radio

Puede seleccionar hasta 50 estaciones para FM y AM. Antes de sintonizarlas, asegúrese que ha ajustado el volumen abajo en el nivel mínimo.

1 Presione **FUNCTION** en el control remoto para mostrar FM o AM en la pantalla de display. O pulse **TUNER** en el panel frontal.

Cada vez que presiona este botón, se cambia alternativamente entre AM y FM.

2 Seleccione la emisora que desee girando el **MULTI JOG** en el panel frontal o  en el control remoto.

Notas

• Sintonía automática

Presione **TUNING UP/DOWN** en el panel frontal (o  en el mando a distancia) durante más de 0,5 segundos.

- La búsqueda se detiene cuando la unidad sintoniza una estación.

• Sintonización manual

Gire **MULTI JOG** en el panel frontal (o  en el mando a distancia) breve y repetidamente.

3 Pulse **PROG.MEMO** en el panel frontal. (o **PROGRAM/MEMO** en el mando a distancia) Parpadeará un número en el visor.

4 Presione **PRESET UP/DOWN** en los botones del panel frontal (o **PRESET/FOLDER (▼/▲)** en el mando a distancia) para seleccionar el número de preselección deseado.

5 Pulse **PROG.MEMO** de nuevo. Se memoriza la emisora.

6 Repita los pasos 1 (o 2) a 5 para memorizar otras emisoras.

Para borrar las estaciones de la memoria

Mantenga presionado **PROG.MEMO** en el panel frontal durante cerca de dos segundos; "CLEAR" aparecerá en la ventana de visualización y, a continuación, presione **STOP/CLEAR (■)** así eliminará las emisoras.

Para su referencia

Si todas las estaciones han sido ya introducidas, aparecerá en la ventana de la pantalla por un momento el mensaje "FULL" y luego destellará un número predeterminado. Para cambiar el número de presintonía, siga los pasos 4-5.

To recall presets

Mantenga presionado los botones **PRESET UP/DOWN** del panel frontal (o **PRESET/FOLDER (▼/▲)** en el mando a distancia) hasta que el número de preselección deseado aparezca en pantalla, o presiónelo repetidamente.

Para escuchar la radio

1 Presione **FUNCTION** en el control remoto para mostrar FM o AM en la pantalla de display. O pulse **TUNER** en el panel frontal.

Se sintoniza la última emisora recibida.

2 Presione repetidamente los botones **PRESET UP/DOWN** (o **PRESET/FOLDER (▼/▲)** en el mando a distancia) para seleccionar la emisora preseleccionada que desee.

- Cada vez que se pulsa el botón, el aparato sintoniza una emisora cada vez.

3 Ajuste el volumen girando **VOLUME CONTROL KNOB** en el panel frontal o pulsando **VOLUME (▼/▲)** repetidamente en el mando a distancia.

Para oír emisoras sin configuración previa

- Para la sintonización manual, consulte el apartado de "Sintonización manual".
- Para la sintonización automática, consulte el apartado de "Sintonización automática".

Para seleccionar directamente una estación de radio previamente ajustada

Puede usar los botones numéricos en el control remoto para seleccionar directamente una estación de radio previamente ajustada.

Por ejemplo, para oír la estación previamente ajustada 4, pulse 4 en el control remoto. Para oír la estación previamente ajustada 19, pulse 1 y después 9 (antes de pasar 3 segundos).

Para apagar la radio

Presione **POWER** para apagar el unidad o seleccionar otro modo de función (CD,TAPE, AUX o USB).

Para su referencia

• Si un programa FM tiene ruidos

Presione **ST./MONO** en el panel frontal de modo que. "MONO" desaparezca en la ventana de pantalla. Esto no tendrá efectos estéreo, pero mejorará la recepción. Presione **ST./MONO** nuevamente para restaurar el efecto estéreo.

• Para mejorar la recepción

Reoriente las antenas provistas con el equipo.

Funcionamiento con CINTA

Reproducción básica

- 1 Presione TAPE 1-2 (o TAPE) para seleccionar la función de cinta.
(Se mostrará "NO TAPE" en la ventana de display.)
- 2 Abra la puerta de TAPE 1-2 presionando en ▲PUSH EJECT.
- 3 Inserte una o dos cintas con el lado de la cinta hacia el fondo y cierre TAPE1 (y/o 2) la puerta.
- 4 Presione ► (o ◀ : OPCIONAL).

CASETE AUTO STOP (CINTA 1)

Después que la reproductora de cintas con paro automático reproduce la parte frontal de la cinta, la unidad se detiene automáticamente.

CASETE AUTO REVERSE (CINTA 2)

Puede seleccionar la dirección de la cinta que desea presionando PLAY MODE.

Presionando	Visualización	Función
-	⇒ ⇐	Se detiene automáticamente después de reproducir uno de los lados de la CINTA 1 o 2.
Una vez	⇒ ⇐	Se detiene automáticamente después de reproducir los dos lados de la CINTA 1 o 2.
Dos veces	⇒ ⇐	Se detiene automáticamente después de reproducir seis veces seguidas los dos lados de la CINTA 1 o 2.

Para detener la reproducción

Presione STOP/CLEAR(■) en el panel frontal o TAPE STOP(■) en el control remoto durante la reproducción.

Para retroceder o avanzar rápidamente la cinta

Después de presionar ◀◀/▶▶ en el panel frontal o ◀◀/▶▶ en el control remoto durante la reproducción, presione ► (o ◀) en la posición de la cinta que desea.

Duplicación

Esta función muestra como grabar de una cinta a otra.

- 1 Presione TAPE 1-2 (o TAPE).
 - Cintas TAPE 1- Inserte la cinta que va a copiar.
 - Cintas TAPE 2- Inserte una cinta virgen.
- 2 Presione (NOR.DUBB./HI-DUBB.).
 - NORMAL DUBBING - Copiado a velocidad normal
 - HIGH DUBBING - Copiado a velocidad double

Para detener la grabación, presione STOP/CLEAR(■).

Grabación

Configuración básica

- 1 Elija una función para grabar, salvo la función de cinta.
- 2 Abra el compartimiento de la TAPE 2 e inserte unacinta en blanco.
Ajuste la dirección de grabación.
Presione PLAY MODE repetidamente para ajustar la dirección de la grabación.

Grabación de la radio, CD o fuente Auxiliar

- 1 Presione REC/PAUSE(●/II) en el panel frontal o ●/II en el control remoto.
"REC" parpadea y mantiene la cinta en modo de pausa.
- 2 Presione ► (o ◀).
Así se inicia la grabación.
Para Pausar la grabación
Presione ●/II o REC/PAUSE(●/II)
Para Detener la grabación
Presione STOP/CLEAR(■).

Grabación sincronizada de CD a cinta

La función de grabación sincronizada CD graba un CD completo y títulos programados automáticamente en una cinta.

- 1 Presione CD SYNC. en modo de paro.
"REC" parpadeará y se mostrará "CD SYNC" en el display.
- 2 Se inicia la grabación sincronizada automáticamente después de 7 segundos.

Notas

- Si desea realizar una grabación de una pista, seleccione la pista deseada con MULTI JOG (selector). (o ◀◀ ◀◀/▶▶ ▶▶▶ en el mando a distancia) antes de iniciar la grabación por sincronización del CD.
- No es posible un cambio de función durante la grabación.

Reproducción de CD

Reproducción básica

- 1** Oprima **STANDBY/ON** para encender la unidad.
- 2** Pulse el botón **CD** en el panel delantero para introducir el modo de CD.
Si no hay discos en la bandeja, se muestra el indicador de "NO DISC".
- 3** Oprima **CD OPEN/CLOSE** (**▲ OPEN/CLOSE**) y coloque el disco en la bandeja de discos. El disco a la izquierda (DISCO 1) se reproduce primero.



N Nota

Para cargar un disco de 8 cm (3 pulgadas), colóquelo en el círculo interior de la bandeja.

- 4** Oprima **CD OPEN/CLOSE** (**▲ OPEN/CLOSE**) para cerrar el compartimento de discos.
CD de audio: "READING" aparece en la ventana de visualización. Luego aparece el número total de pistas y el tiempo de reproducción.
CD de MP3: "READING" aparece en la ventana de visualización. Luego aparece el número total de archivos.

- 5** Pulse **PLAY** (**▶**) en el panel delantero o botón **CD PLAY/PAUSE** (**▶/||**) desde el mando a distancia. Además, usted también puede reproducir un CD de audio o de MP3 usando los botones de los NÚMEROS.

Reproducción en pausa

Pulse **CD PAUSE** (**SET/CD||**) en el panel delantero o **CD PLAY/PAUSE** (**▶/||**) desde el mando a distancia durante la reproducción. Pulse de nuevo este botón para continuar la reproducción.

Interrupción de la reproducción

Pulse **STOP/CLEAR** (**■**) en el panel delantero o **CD STOP** (**■**) desde el mando a distancia durante la reproducción.

Para saltar la pista

- Gire el **MULTI JOG** (selector) en el panel frontal para seleccionar la pista deseada.
- Presione el botón **▶▶▶▶** en el mando a distancia para dirigirse a la siguiente pista.
- Al presionar el botón **◀◀◀◀** del mando a distancia una vez durante la reproducción de una pista, el reproductor regresará al inicio de la misma. Y, si después desea volver a la pista anterior, presione una vez más el botón.

Cómo buscar una pista

Presione los botones **◀◀/▶▶** del panel frontal y, a continuación, presione una vez más en el punto deseado. (o mantenga presionados los botones **◀◀◀◀/▶▶▶▶** del mando a distancia durante la reproducción y, a continuación, suéltelos en el punto deseado.)

N Nota

Esta función no está disponible para reproducir un fichero MP3/WMA.

Para ir otro disco

Pulse **DISC SKIP** en el panel delantero o **D.SKIP** desde el mando a distancia durante la reproducción o si está parado.

Para seleccionar directamente un disco

Oprima **DISC 1**, **DISC 2** o **DISC 3** durante la reproducción o la parada.

Cuando oprime **DISC 1-3** antes de reproducir un disco, la unidad automáticamente comenzará a reproducir el disco seleccionado.

Para cambiar discos durante la reproducción

Puede abrir la bandeja de discos durante la reproducción de un disco para ver qué discos sonarán a continuación y cambiar los discos sin interrumpir la reproducción del disco que suena.

- 1** Oprima **CD OPEN/CLOSE** (**▲ OPEN/CLOSE**). Se abre la bandeja de discos. Aparecen dos compartimentos de discos. Incluso si la unidad está reproduciendo un disco, no interrumpe dicha reproducción.
- 2** Cambio de discos en los compartimentos por otros nuevos.
La unidad reproduce el disco en el compartimento a la izquierda del disco reproducido y luego el de la derecha.
- 3** Oprima **CD OPEN/CLOSE** (**▲ OPEN/CLOSE**). Se cierra la puerta de CD.

N Notas

- No coloque más de un CD en una bandeja al mismo tiempo.
- No empuje la bandeja de discos para cerrar el CD, puede dañar la unidad.

Para verificar la información de los archivos MP3

Presione el botón **INFO** durante la reproducción de un archivo MP3.

- La información (el título, el artista o el álbum) del archivo MP3 será mostrada en la ventana de visualización.
- Si no existe ninguna información del archivo MP3, el indicador "NO ID3 TAG" (No hay Etiqueta ID3) será mostrado en la ventana de visualización.

N Notas

- Esta unidad puede reproducir un CD-R CD-RW que contenga títulos de audio o archivos MP3.
- El nombre del archivo MP3 y la ETIQUETA ID3 debe nombrarse en inglés.

Reproducción de CD

Para reproducir pistas aleatoriamente

Presione el botón **RANDOM** en el lector de CD o el mando a distancia durante la reproducción.

Las pistas en el CD se reproducirán aleatoriamente.

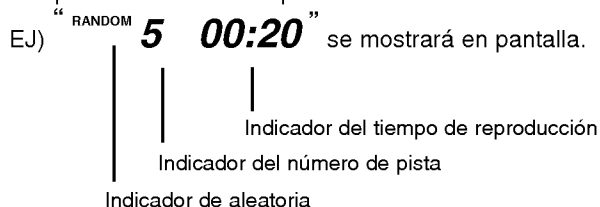

Para cancelar la reproducción aleatoria

Presione el botón **RANDOM** de nuevo para a la reproducción normal del CD.

Para repetir reproducción

Para reproducir una pista varias veces

Oprima **REPEAT** el mando a distancia una vez durante la reproducción.

- "1" aparece en pantalla.

Para reproducir repetidamente una carpeta (sólo DISCOS MP3 /WMA)

Oprima **REPEAT** de nuevo durante la reproducción

- "ALL" aparece en pantalla.

Para reproducir un disco repetidamente

Oprima **REPEAT** de nuevo durante la reproducción

- "1 DISC" aparece en pantalla.

Para reproducir todas las pistas varias veces

Oprima **REPEAT** de nuevo durante la reproducción

- "ALL DISC" aparece en pantalla.

Para cancelar reproducción repetida

- Oprima **REPEAT** varias veces hasta que desaparezca el indicador de repetición.

Programación de reproducción repetida

- Oprima **REPEAT** una vez durante la reproducción del programa
 - "1" aparece en pantalla.
(Repetición de una pista)
- Oprima **REPEAT** de nuevo durante la reproducción del programa.
 - "ALL DISC" aparece en pantalla.
(Repetición de todo el programa)

Función de la carpeta del disco de archivos MP3

Presione los botones **PRESET/FOLDER** (▼/▲) del mando a distancia para seleccionar la carpeta deseada.



Nota

Se aplicará en caso de que el DISCO MP3 tenga varias carpetas.

Para la reproducción programada

Se puede organizar el orden de las pistas en los discos y crear su propio programa. El programa puede contener hasta 20 pistas.

- 1 Pulse **PROG.MEMO** en el panel delantero o **PROGRAM/MEMO** desde el mando a distancia en el modo de interrupción.

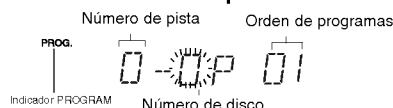

- 2 Pulse **DISC SKIP** o **DISC DIRECT PLAY (DISC1/2/3)** en el panel delantero o **D.SKIP** desde el mando a distancia para seleccionar el disco.

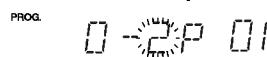

- 3 Presione **MULTI JOG** (selector) **OMITIR/BUSCAR CD** en el panel frontal (o **◀◀◀/▶▶▶** en el mando a distancia) para seleccionar la pista deseada.

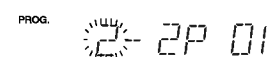

- 4 Pulse **PROG.MEMO** en el panel delantero o **PROGRAM/MEMO** desde el mando a distancia.

- 5 Repita los pasos 1 a 4.

- 6 Pulse **PLAY** (▶) en el panel delantero o pulse **CD PLAY/PAUSE** (▶/||) desde el mando a distancia.

Para comprobar los contenidos del programa

Presione **PROG.MEMO** (o **PROGRAM/MEMO** en el mando a distancia) en el modo STOP.

- Aparecerán el disco, pista y número de programa.

Para borrar los contenidos del programa

Presione **PROG.MEMO** (o **PROGRAM/MEMO** en el mando a distancia) en el modo STOP. Y presione **STOP/CLEAR** (■) en el panel frontal o **CD STOP** (■) en el mando a distancia.

Para añadir contenidos al programa

1. Presione **PROG.MEMO** (o **PROGRAM/MEMO** en el mando a distancia) repetidamente en el modo de parada de programa hasta que parpadee "Pista Number".
2. Repita los pasos 2-4.

Para modificar contenidos al programa

1. Presione **PROG.MEMO** (o **PROGRAM/MEMO** en el mando a distancia) para visualizar el número de programa que desee modificar.
2. Repita los pasos 2-4.

Funcionamiento USB

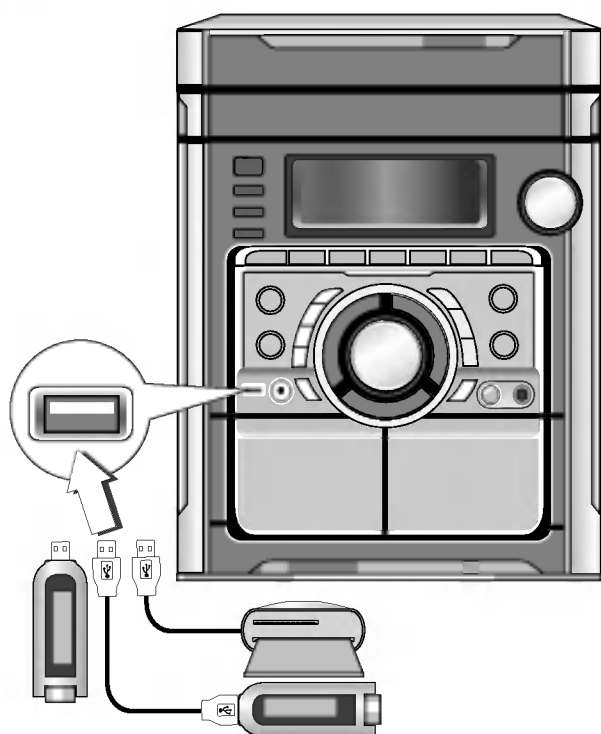

Notas

- No retire un reproductor MP3 o una tarjeta de memoria durante la reproducción mediante USB.
- No inserte o retire la tarjeta de memoria durante la reproducción mediante USB utilizando un lector de múltiples tarjetas.
- El número de archivos disponibles es de un máximo de 999 EA.
- Asegúrese de guardar el archivo en la tarjeta de memoria tras formatearlo.
- No se admite revestimiento en el disco duro.
- No se admitirá un reproductor MP3 que requiera la instalación de una unidad.
- Esta unidad puede reproducir desde un dispositivo USB que contenga archivos MP3/WMA.
- El nombre del archivo MP3 y la ETIQUETA de ID3 deberá estar en inglés.
- Este reproductor no puede formatear tarjetas de memoria.
- Este reproductor no puede utilizar un HUB USB.
- Tarjetas de memoria recomendadas.
- Esta unidad puede no estar disponible para ciertos dispositivos USB.

Compact Flash Card (CFC), Micro Drive (MD), Smart Media Card (SMC), Memory Stick (MS), Secure Digital Card (SD), Multi Media Card (MMC), Memory Stick Pro (MS-Pro)

- Compatible con: FAT12, 16, 32

- Utilice sólo las tarjetas de memoria recomendadas.

Reproducción básica

- 1** Conecte el dispositivo USB en el puerto USB de su unidad.
- 2** Presione el botón USB para entrar en modo USB. "CHECKING" aparecerá en la pantalla de visualización, y después aparecerá el número total de archivos.
- 3** Presione PLAY (▶) en el panel frontal o PLAY/PAUSE (▶||) en el mando a distancia. Además, también podrá activar la reproducción mediante los botones NUMÉRICOS.

Desmontaje del USB de la unidad

- 1** Escoja las demás opciones, excepto la función USB, a fin de desmontar éste.
- 2** Retire el USB de la unidad.

Notas

- No retire el USB durante la reproducción.
- Una copia de seguridad evitará cualquier daño o pérdida de datos.
- Además de la reproducción básica, si desea activar otras funciones, consulte la sección Reproducción del CD.

Desplazarse a otras tarjetas

Cuando utilice un reproductor de MP3 o tarjeta de memoria, presione **D.SKIP** en el mando a distancia durante la reproducción o cese de ésta.

Localización de averías

Compruebe la guía siguiente para averiguar las posibles causas de un problema antes de llamar a un servicio técnico.

Symptom	Causa	Corrección
No hay alimentación.	<ul style="list-style-type: none"> El cable de alimentación está desenchufado. 	<ul style="list-style-type: none"> Enchufe el cable en la toma de pared.
Sin sonido.	<ul style="list-style-type: none"> Los cables de audio no están conectados correctamente. 	<ul style="list-style-type: none"> Conectar el cable de audio en los terminales correctamente.
	<ul style="list-style-type: none"> La alimentación del equipo fuente externa está desconectada. 	<ul style="list-style-type: none"> Conectar el equipo de la fuente externa.
	<ul style="list-style-type: none"> El cable del altavoz de encuentra en posición incorrecta. 	<ul style="list-style-type: none"> Coloque el cable del altavoz en la posición correcta y vuelva a encender la unidad pulsando POWER.
La unidad no comienza la reproducción.	<ul style="list-style-type: none"> No hay discos o cintas introducidos. 	<ul style="list-style-type: none"> Introduzca un disco o una cinta.
	<ul style="list-style-type: none"> No hay discos o cintas reproducibles introducidos. 	<ul style="list-style-type: none"> Introduzca un disco o una cinta reproducible
	<ul style="list-style-type: none"> El disco se ha colocado invertido. 	<ul style="list-style-type: none"> Ponga el disco con el lado de reproducción hacia abajo.
	<ul style="list-style-type: none"> El disco no está colocado en la guía. 	<ul style="list-style-type: none"> Introduzca un disco reproducible.
	<ul style="list-style-type: none"> El disco está sucio. 	<ul style="list-style-type: none"> Limpie el disco.
El control remoto no funciona correctamente.	<ul style="list-style-type: none"> El control remoto no está señalando al sensor de la unidad. 	<ul style="list-style-type: none"> Apunte el control remoto al sensor remoto de la unidad.
	<ul style="list-style-type: none"> El control remoto está demasiado lejos de unidad. 	<ul style="list-style-type: none"> Opere el control remoto dentro de la 23 ft (7 m).
	<ul style="list-style-type: none"> Hay un obstáculo en el camino entre el control remoto y la unidad. 	<ul style="list-style-type: none"> Elimine el obstáculo.
	<ul style="list-style-type: none"> Las pilas en el control remoto están agotadas . 	<ul style="list-style-type: none"> Cambie las pilas antiguas por unas nuevas.

Información adicional

Acerca de MP3

- Un archivo MP3 contiene datos de audio que han sido comprimidos usando la norma MPEG1 para la codificación de la capa-3 de audio. A los archivos que tienen la extensión ".mp3" los llamamos "archivos MP3".
- La unidad no puede leer un archivo MP3 que no tenga la extensión ".mp3".

El archivo WMA (Window Media Audio)

- Un archivo WMA es una tecnología de compresión de audio de Microsoft.
- El WMA (Windows Media Audio) ofrece la posibilidad de duplicar la compresión de audio del formato MP3.

La compatibilidad de esta unidad con discos de MP3/WMA está limitada de la siguiente manera:

- Frecuencia de muestreo / 8 - 48kHz (MP3), 32 - 48kHz (WMA)
- Velocidad de los bits / 8 - 320kbps (MP3), 48-320kbps (WMA)
- El formato físico del CD-R debe cumplir con "ISO 9660"

- Si usted graba archivos MP3 usando un software que no pueda crear un SISTEMA DE ARCHIVOS, por ejemplo "Direct-CD" etc., no será posible reproducir los archivos MP3/WMA. Le recomendamos que use "Easy-CD Creator", que sí crea un sistema de archivos tipo ISO9660.
- Los nombres de los archivos deben usar 30 letras o menos y deben incluir la extensión ".mp3" o "wma" p. ej. "*****.MP3" o "*****.WMA.
- No use caracteres especiales tales como " / : * ? " < > " etc.
- Aún cuando el número total de archivos en el disco sea de más de 1000, sólo mostrará 999.

Acerca de MULTI-SESIÓN

- Esta función reconoce el disco multi-sesión según el tipo de disco CD-ROM del que se trate. p. ej.) Si existen archivos MP3/WMA en la primera sesión, sólo los archivos v son reproducidos en la primera sesión. Si en toda la sesión sólo hay archivos MP3/WMA, todos los archivos MP3/WMA de la sesión son reproducidos. Si existe CD de audio en la primera sesión, sólo el CD de audio es reproducido en la primera sesión.

Especificación

SECCIÓN		MODELO	LM-U1560+LMS-U1560W (Altavoz de graves)	LM-U1060	LM-U560	LM-U360
[General]	Alimentación	Consulte el panel trasero.				
	Consumo de energía	Consulte el panel trasero.				
	Peso neto	6.2 kg				
	Dimensiones externas (Ancho x Alto x Profundidad)	273 x 321x 359 mm				
[CD]	Respuesta en frecuencia	40 - 20000 Hz				
	Razón señal-ruido	75 dB				
	Rango dinámico	75 dB				
[Sintonizador]	FM	Rango de sintonía	87.5 - 108.0 MHz			
		Frecuencia intermedia	10.7 MHz			
		Razón señal-ruido	60/55 dB			
		Respuesta en frecuencia	50 - 10000 Hz			
	AM (MW)	Rango de sintonía	522 - 1620 kHz o 520 - 1720 kHz			
		Frecuencia intermedia	450 kHz			
		Razón señal-ruido	30 dB			
		Respuesta en frecuencia	140 - 1800 Hz			
[Amplificador]	Potencia de salida	100W +100W +150W	100W+100W	50W +50W	30W + 30W	
	T.H.D	0.5%				
	Respuesta en frecuencia	40 - 20000 Hz				
	Razón señal-ruido	75 dB				
[PLETINA]	Velocidad cinta	4.75cm/sec				
	Coloro y fluctuación	0.25% (MTT -111, JIS-WTD)				
	Tiempo F.F/REW	120sec (C-60)				
	Respuesta en frecuencia	250 - 8000Hz				
	Razón señal-ruido	43dB				
	Separación de canales	50dB(P/B)/45dB(R/P)				
	Tasa de borrado	55dB (MTT-5513)				

SECCIÓN		MODELO	LMS-U1560 LMS-U1060	LMS-U1560W (Altavoz de graves)	LMS-U560	LMS-U360
[Altavoces]	Tipo		2 altavoz 2 vía	1 altavoz 1 vía	2 altavoz 2 vía	2 altavoz 2 vía
	Impedan-cia		4Ω	3Ω	4Ω	4Ω
	Respuesta en frecuencia		50-20000Hz	50-1500Hz	55-20000Hz	55-20000Hz
	Nivel de presión de sonido		85dB/W (1m)	84dB/W (1m)	86dB/W (1m)	86dB/W (1m)
	Potencia de entrada		100W	150W	50W	30W
	Máxima potencia de entrada		200W	300W	100W	60W
	Dimensiones netas (Ancho x Alto x Profundidad)		229X224X286mm	273x325x384mm	229X224X286mm	229X224X286mm
	Peso neto		3.8kg	6kg	3.9kg	3.8kg

* Los diseños y especificaciones pueden estar sujetos a cambios sin previo aviso.



P/NO : 3834RH0146J