



АЯ46

MODEL: GC-379B  
GC-379BV

---

## REFRIGERATOR OPERATION MANUAL

Please read the manual carefully before using the refrigerator. After reading the manual, please keep it for reference when necessary.

## CONTENT

NAME OF PARTS .....	2
MOVEMENT&TRANSPORTATION.....	3
EARTH CONNECTION.....	3
INSTALLATION.....	4
SAFETY GUARDS.....	5
HOW TO USE.....	7
BEST WAYS TO STORE FOOD.....	9
WAYS TO DISASSEMBLE SPARE PARTS.....	11
INSTALLING LOCATION AND REPLACEMENT OF DOOR	
OPENING TYPE.....	12-13
CLEANING THE REFRIGERATOR .....	14
DOES THE REFRIGERATOR HAVE A MALFUNCTION.....	15
THIS IS NOT A MALFUNCTION.....	16
APPENDIX.....	17

## NAME OF PARTS

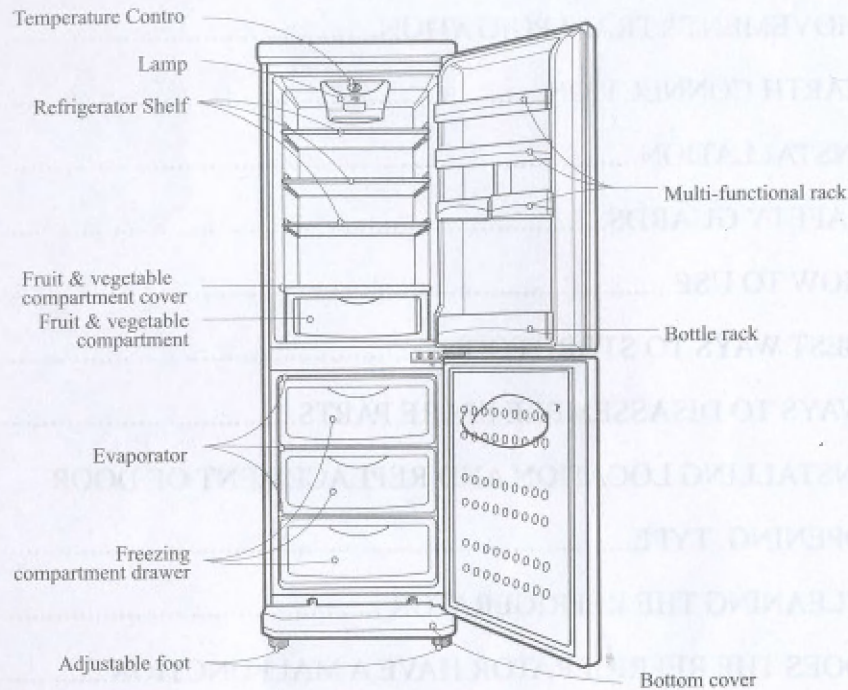

Note: The figure is only for reference.

## MOVEMENT & TRANSPORTATION

### ● BEFORE TRANSPORTATION

1. Remove all the food from the refrigerator, secure the spare parts such as the shelves by adhesive tape.
2. Fasten the adjustable foot to the  $\odot$  direction.

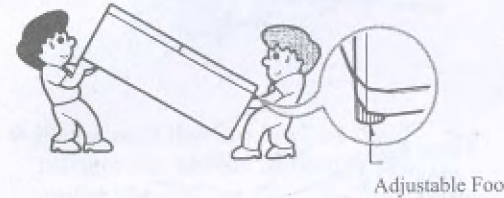

### ● DURING TRANSPORTATION

1. Hold tightly the adjustable foot at the bottom of the refrigerator and the upper handle at the back.
2. During transportation, please note that the refrigerator should not be tilted.
3. When transporting to a more distant place, the refrigerator should be placed vertically on the vehicle. (Otherwise problem will exist)

Note: Please fasten the adjustable foot to the  $\odot$  direction before transportation, otherwise the floor will be scraped or the foot will be blocked from moving.

## EARTH CONNECTION

- Note: 1. The earth wire of this electrical appliance has been connected to the power plug, please do not change the power plug on your own.
2. Plug your refrigerator into a standard 230V household outlet, make sure the socket is properly earthed.
  3. If you receive an electrical shock by touching any part of the refrigerator, you should stop using the refrigerator immediately and contact the specified maintenance service unit or the retail shop of this product at once.

### ACCESSIBILITY OF SUPPLY PLUG

The refrigerator-freezer should be positioned that the supply plug is accessible for quick disconnection when accident happens.

### POWER CORD REPLACEMENT

If the supply cord is damaged, it must be replaced by a special cord or assembly from the manufacturer or its service agent.



## INSTALLATION

### Installing on a firm and flat surface

- Unstable installation is the main reason of vibration and noise.
- When the refrigerator is installed unstably, it can be stabilized by adjusting the adjustable foot.
- Slightly rising the front part of the refrigerator allow you to close the door very easily.
- When installed on a carpet or floor, please put a firm mat under the refrigerator otherwise the bottom part will change colour.

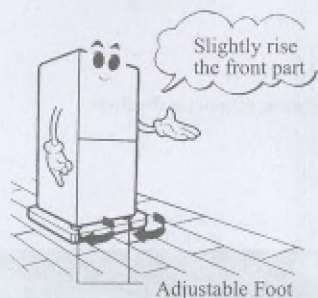

### Keep an appropriate distance between the wall

- During installation, the refrigerator should be kept an appropriate distance between the wall.
- A smaller gap will restrict the operation of the refrigerator, which may result in an increase in power.

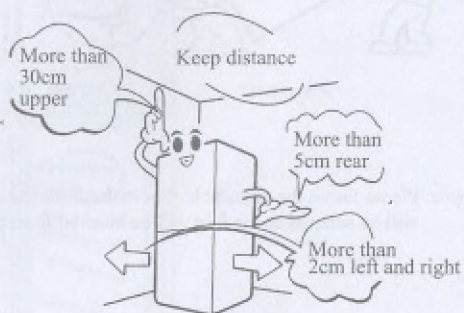

### Installing in a less humid environment

- Do not install the refrigerator in a humid place or where water can easily be splashed.
- If the refrigerator is installed in a humid environment, it will go moldy. This will lower insulation property and cause electricity leakage.

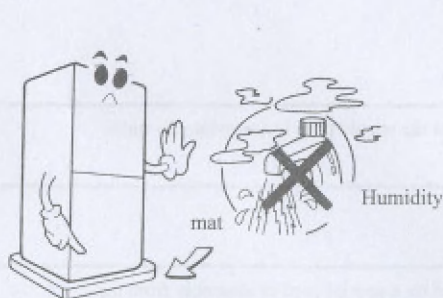

### Avoid installing near heat and gas

- High temperature will lower the refrigeration and increase the power consumption.
- Installing near gas or smoke will change the surface colour of the refrigerator.

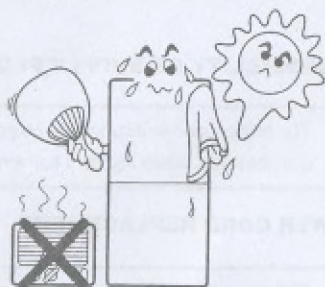

## SAFETY GUARDS

### ● Please use the exclusive power socket.

- If the refrigerator uses the same power socket as other electrical appliances, the socket could be overloaded abnormally and fire may be resulted, which may cause a fire.

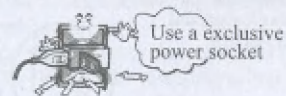

### ● Please unplug the refrigerator before changing the light bulb.

- Changing the light bulb as the refrigerator is operating may cause an electric shock.



### ● Please note that the back of the refrigerator should not touch the power plug.

- The power plug being pressed could be easily damaged and this may cause fire or electric shock.

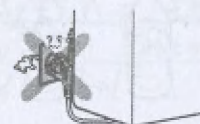

### ● Please do not put heavy things on top of the refrigerator.

- When you open the door, the heavy things could easily fall down and hurt you.



### ● Please unplug the refrigerator first before cleaning. Do not do this with wet hands.

- This may probably cause electric shock.



### ● Please do not climb on the door.

- The refrigerator could be turned over and hurt small children.



### ● Please do not store flammable things like ether, benzene, alcohol and liquefied gas in the refrigerator.

- Flammable things like ether, benzene, alcohol and liquefied gas may cause fire.



### ● Please do not store medicine or academic information in the refrigerator.

- Things which require strict temperature control should not be stored in the refrigerator, otherwise they will go bad or produce accidental effect.





## SAFETY GUARDS

- Please keep away from fire.  
- Can cause fire.



- Please do not place water container such as vases, glasses, cosmetic or medicine on top of the refrigerator.

- Liquid spilt over the refrigerator will reduce the insulation effect, and may cause an electric shock or fire.



- Please do not install in a humid place or where water can easily be splashed.  
- This will reduce the insulation effect and may cause an electric shock.



- In case of a gas leak, please do not touch the refrigerator and the power socket, you should open the windows and the door for ventilation.

- As a spark may cause an explosion and lead to fire.



- Please do not store bottles in the freezing compartment.

- As bottles in the freezing compartment, liquid inside will be frozen and the bottle will break.



- Please unplug the refrigerator if it is not to be used for a long time.

- Reduced insulation may cause an electric shock or fire.



- During transportation, please hold the adjustable feet at the bottom of the refrigerator and the upper handle at the back.

- Otherwise, the refrigerator may fall down.

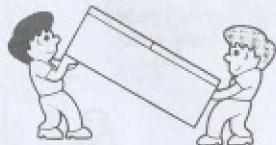

- When the refrigerator is unplugged, please wait for five minutes before you plug it again.

- Otherwise the compressor will be overloaded.



## HOW TO USE

### Initial operation

- Clean the inner part of the refrigerator before using.
- Do not put foods into the refrigerator until it has been plugged in for 3 hours.

### Temperature control

- The thermostat used for controlling the temperature inside the refrigerator is located on the top of the refrigerator.
- The figure on the thermostat does not stand for a practical value. The smaller the figure is, the higher the temperature inside the refrigerator is.
- Temperature control

Position	Function
0	Stop
1-2	Warm
3-4	Normal
5-6	Cold
7	Quick freezing

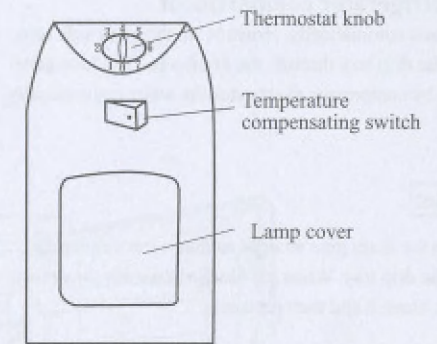

### \* Temperature compensating switch

Turn the switch to "on" when the ambient temperature is lower than eighteen degrees centigrade, turn the switch to "off" during usual using.

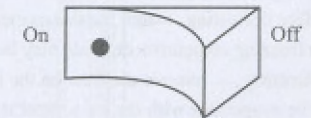

### \* Power failure

If power failure is known in advance, please

- Turn the thermostat to "7" two hours before power failure.
- Place more ice cubes in the refrigerator compartment.
- Do not place anymore food in the refrigerator.
- Do not open the door more than necessary.

### Note:

- Power failure leads to the rising of the freezing compartment's temperature, this may shorten the storage of foods and decline the quality.
- If the power supply is off for too long, be sure to get rid of any water or ice underside the drawer of the freezing compartment before reconnection of the power supply, so as to avoid the foods and the ice freezing together.



## HOW TO USE

### Defrost

As the refrigerator operates, the moisture from foods or in the air may be frosted on to the inner part of the refrigerator and the surface of evaporator. Too thick frost will affect the operation of the refrigerator, so regularly defrosting is necessary. Usually, defrosting is necessary when the thickness reaches 5 mm.

Drain Pipe

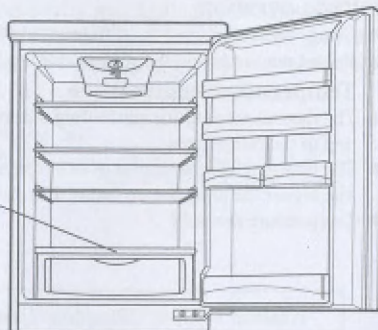

### • Refrigerator compartment

Defrosts automatically, moisture on the inner side runs into the drip tray through the drain pipe. The heat generated by compressor evaporates the water automatically.

### Note:

- keep the drain pipe straight so that water can inpour into the drip tray. When it's blocked, take out the drain cover, clean it and then replace it.

### • Freezing compartment

Before defrosting — turn the thermostat knob to "0", open the door, take out foods and drawers in the freezing compartment, foods may be put into refrigerator compartment temporarily.

Defrosting — remove the frost on the inner side of the freezing compartment and on the surface of the evaporator with the ice scraper, then wipe off the water with a dry cloth.

After defrost — turn the thermostat knob to the former position.

### Ice making

- Fill the ice tray with water to 4/5 of its capacity and place it into the freezing compartment, turn the thermostat knob to "6".
- Twist the both sides of the ice tray so as to remove the ice cubes easily.



## BEST WAYS TO STORE FOOD

### Refrigerator compartment

The refrigerator compartment is used to store foods that are not required to be frozen, the storage life is shorter.

The following foods storage position is provided for your reference.

- ① ② position: egg, butter etc.
- ③ ④ position: cheese, can, sauce etc.
- ⑤ position: beverage, bottled food etc.
- ⑥ position: can, sweet meat etc.
- ⑦ position: bread, can, milk etc.
- ⑧ position: acid milk, sausage, meat, fish etc.
- ⑨ position: vegetable, fruit etc.

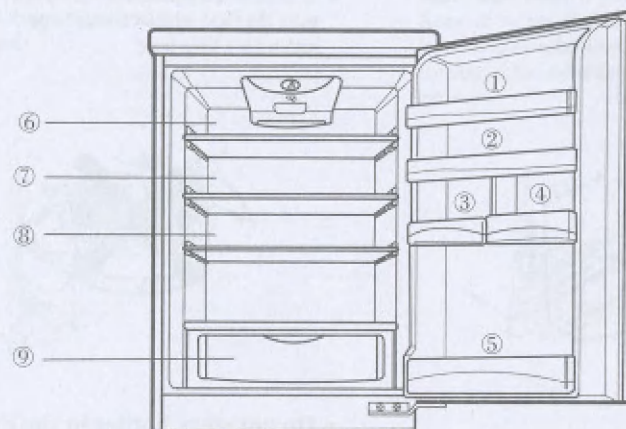

### Freezing compartment

The freezing compartment is used to store frozen foods, the storage life is longer.



## BEST WAYS TO STORE FOOD

### Storing the food

- **Store foods which are easily frozen on the outer position of the refrigerator shelf.**

- If foods which are easily frozen or contain a lot water are stored on the inner part of the refrigerator shelf, it will be frozen owing to low temperature.

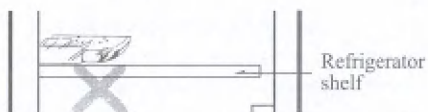

- **Store the foods or other things after cleaning and wiping.**

- Store vegetables and fruits after cleaning and wiping. Packed food like bottle should be stored after wiping to avoid polluting the other foods.



- **Storing the heated food after cooling.**

- Storing the heated food directly in the refrigerator will affect the other foods inside and will also waste the power.

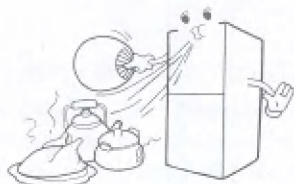

- **In the low temperature mode, do not store the food which can easily be rotten for a long time.**



- **Store food after packing or putting into tight container.**

- Packing the food before storing can prevent drying. This can also reduce odour when storing the food for a longer time.

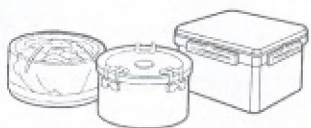

- **Do not store bottles in the Freezing Compartment.**

- If bottles are stored in the Freezing compartment, the liquid inside will be frozen and break the bottle.  
- The volume of liquid such as juice or water should not exceed 80% of the container's volume.



## WAY TO DISASSEMBLE SPARE PARTS

### Refrigerator shelf

Slightly rise the front part of the shelf, then pull outward.

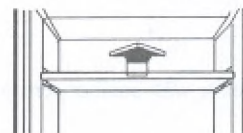

### Refrigerating compartment door rack

Grasp both sides, lift upward and then pull outward.

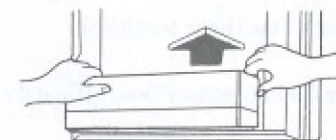

### Freezing compartment drawer

Pull outward. Rise it slightly and then take it out.

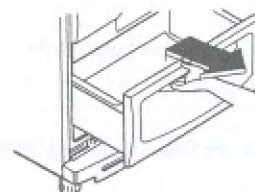

### Bottom cover

Remove the two screws which hold the bottom cover, grasp the both sides and then pull outward.

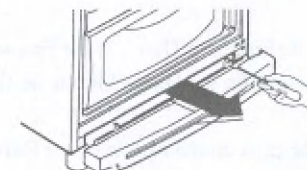

### Lamp

- Lamp data: 240V/15W

- Replacement:

1. Unplug the refrigerator.
2. Press the backside of the lamp cover (shown as arrow ①), and pull outward.
3. Remove the faulty lamp and install a new one.
4. Reload the lamp cover.

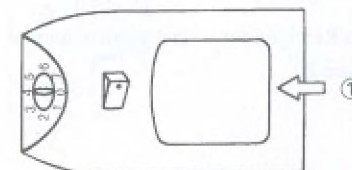

## Installing Location and Replacement of Door Opening Type(Optional)

**Note: To avoid the two doors dropping and result in physical injury, at least two persons are required to change the door opening type.**

If you need to replace the door opening type because of the room of some other reasons, please operate as the following steps. (Figure A)

- 1 Disassemble the Hinge Middle(1);
- 2 Remove the Refrigerator Door (2) and the Freezer Door (3) (cooperate with another person);
- 3 Remove the pin of Hinge Upper Right and assemble it on Hinge Upper Left (4);
- 4 Remove the pin of Hinge Lower Right and assemble it on Hinge Lower Left (5);
- 5 Remove the Cap on the left of the Hinge Middle and install it on the corresponding position (6) on the right side;
- 6 Remove the right limit on the Refrigerator Door. Take out the spare left limit from the bag with user manual included and install it on the corresponding position of the Refrigerator Door;
- 7 Install the Refrigerator Door (7) the Freezer Door (8) and the Hinge Lining(cooperate with another person),fix the Hinge Middle on the left side (9);
- 8 Remove the caps on the handle of the Refrigerator Door and the Freezer Door,disassemble the handles (10);
- 9 Remove the caps on the Refrigerator Door and the Freezer Door;
- 10 Fix the handles on the other side, install the caps on the corresponding locations;
- 11 For a Refrigerator with a vertical handle, please replace the handle to the opposite position (Figure B).

## Installing Location and Replacement of Door Opening Type

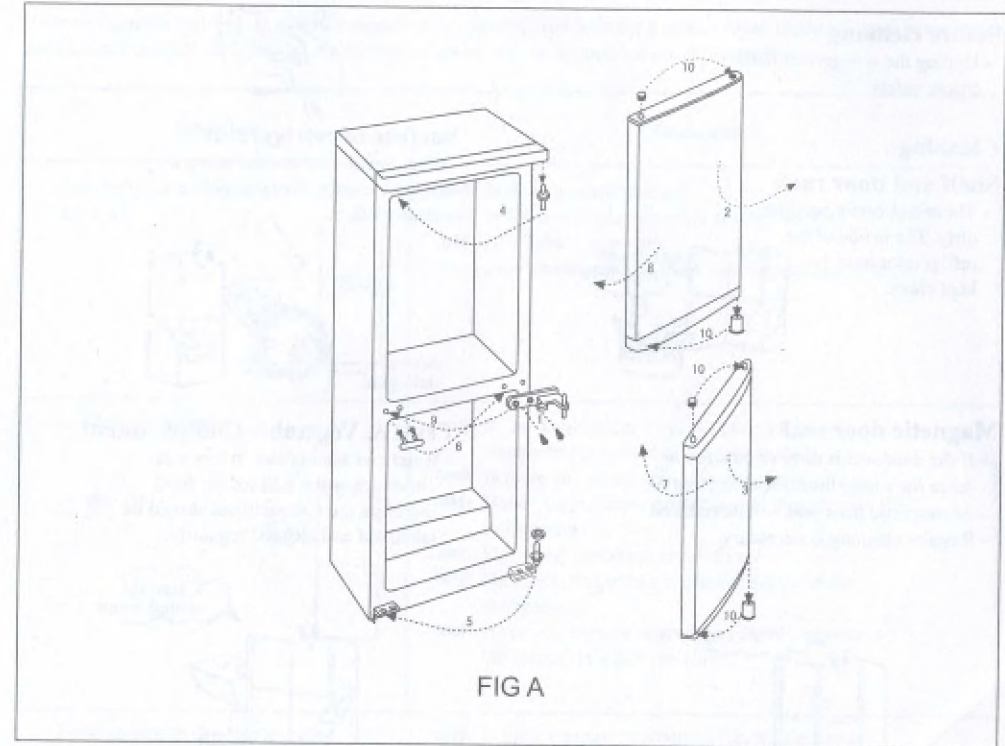

FIG A

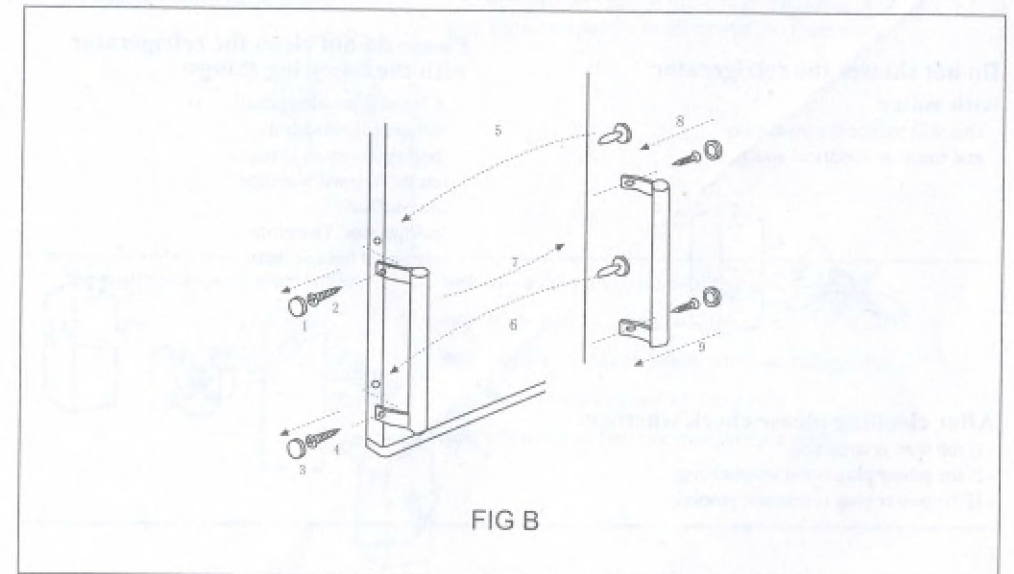

FIG B



## CLEANING THE REFRIGERATOR

### Before cleaning

- Unplug the refrigerator first to ensure safety.

### Cleaning

#### Shelf and door rack

- These can easily become dirty. The inside of the refrigerator must be kept clean.



#### Magnetic door seal

- If the door seal is dirty or covered in juice for a long time, the effectiveness of magnetic door seal will be reduced.
- Regular cleaning is necessary.

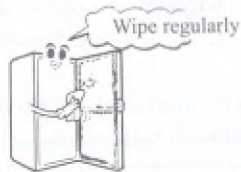

#### Do not shower the refrigerator with water

- This will reduce the insulation and cause an electrical shock.



#### After cleaning please check whether:

- If the wire is damaged.
- If the power plug is not overheating.
- If the power plug is inserted properly.



#### Surface of refrigerator

- Clean it with a soft cloth using a soapy cleanser, then dry with a clean cloth.

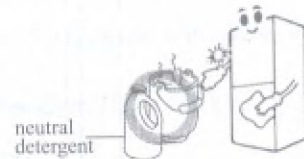

#### Fruit & Vegetable Compartment

- Water can accumulate in this area. Too much water will rot the food, therefore the compartment should be taken out and cleaned regularly.



#### Please do not clean the refrigerator with the following things:

- Cleaning powder, petrol benzene, hydrochloric, boiling water and brush etc. as they will damage the surface of refrigerator. Therefore please do not use them.



## DOES THE REFRIGERATOR HAVE A MALFUNCTION?

If the refrigerator still does not work properly after checking the following tasks, please unplug the refrigerator and immediately contact the specified maintenance service unit or the retail shop of this product.

Situation	Please check
<b>The refrigerator does not operate</b>	<ul style="list-style-type: none"> <li>➔ Is there a power failure?</li> <li>➔ Is the power plug inserted into the socket?</li> <li>➔ Is it 230V?</li> <li>➔ Does the thermostat knob turn to position "0"?</li> </ul>
<b>Inefficient cooling</b>	<ul style="list-style-type: none"> <li>➔ Is the temperature control in the refrigerator compartment turned to too low mode?</li> <li>➔ Is there any direct sunshine or heaters near by?</li> <li>➔ Have you put some heated goods directly into the refrigerator?</li> <li>➔ Have you stored too much food?</li> <li>➔ Have you frequently opened the door of the refrigerator?</li> <li>➔ Have you kept an appropriate distance between the refrigerator and the wall?</li> </ul>
<b>Food stored in the refrigerator compartment becomes frozen</b>	<ul style="list-style-type: none"> <li>➔ Is the temperature control in the refrigerator compartment turned to too high mode?</li> <li>➔ Have you put the foods against the inner side?</li> </ul>
<b>Too much noise, abnormal sound</b>	<ul style="list-style-type: none"> <li>➔ Is the floor level and hard enough?</li> <li>➔ Is the back of refrigerator too close to the wall?</li> <li>➔ The sound may be louder when the refrigerator starts to work or turn off the power.</li> <li>➔ Installing on the floor may produce sound.</li> </ul>

## THIS IS NOT A MALFUNCTION

### ● The refrigerator dew forming on the surface.

- If the refrigerator is installed in a humid environment or if it is raining, there can be dew forming on the surface of the refrigerator. This is because moisture in the air touches the surface of the refrigerator.
- Please wipe it with a clean soft cloth.

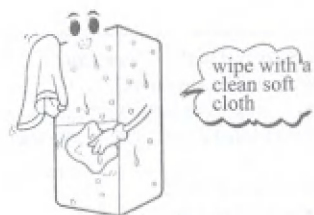

### ● You hear a sound like flowing water.

- It is the sound produced when the compressor stops operating.
- It is the sound of flowing refrigerant in the freezing system.
- Sound can be produced by the contraction and expansion of the parts due to temperature changes inside the refrigerator.

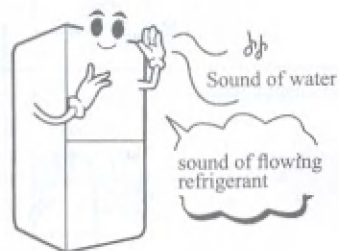

### ● The surface of refrigerator is warm.

- A high temperature pipe which prevents dewing is installed inside the refrigerator when the refrigerator begins to operate or when it is summer, the surface will become warm. Please do not worry because this is a normal effect.

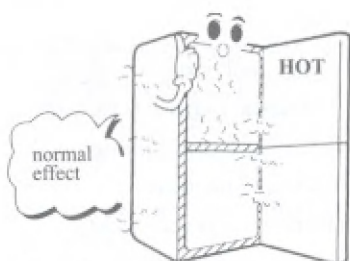

### ● The inner side of refrigerator compartment has dew forming.

- This is because the refrigerator is installed in a humid environment or the door is opened too long.
- Foods with a high water content are not packed well before storing.

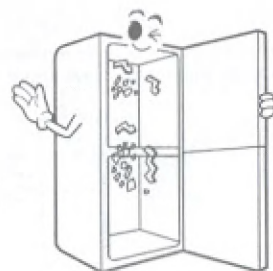

## APPENDIX

Appendix		GC-379B GC-379BV
Drawer	Freezing compartment	3pieces
Shelf	Refrigerating compartment	3pieces
Tray egg		1piece
Bottom cover		1piece
Fruit & vegetable compartment		1piece
Ice tray		1piece
Ice scraper		1piece
Operation manual		1piece



### Disposal of your old appliance

1. When this crossed-out wheeled bin symbol is attached to a product it means the product is covered by the European Directive 2002/96/EC.
2. All electrical and electronic products should be disposed of separately from the municipal waste stream via designated collection facilities appointed by the government or the local authorities.
3. The correct disposal of your old appliance will help prevent potential negative consequences for the environment and human health.
4. For more detailed information about disposal of your old appliance, please contact your city office, waste disposal service or the shop where you purchased the product.





АЯ46

МОДЕЛЬ: GC-379B  
GC-379BV

## ХОЛОДИЛЬНИК ИНСТРУКЦИЯ ПО ЭКСПЛУАТАЦИИ

Прочтите внимательно данную инструкцию перед эксплуатацией холодильника и храните её в доступном месте для получения справочной информации.





## НАЗВАНИЕ ЧАСТЕЙ



**Примечание:** Иллюстрация содержит только справочную информацию.

## ТРАНСПОРТИРОВКА

### • ПЕРЕД ТРАНСПОРТИРОВКОЙ

1. Извлеките все продукты из холодильника, закрепите съемные части при помощи скотча.
2. Заверните регулируемые ножки против часовой стрелки.

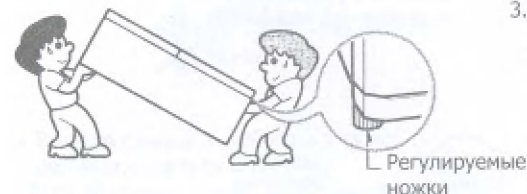

Примечание: Перед транспортировкой закрутите регулируемые ножки против часовой стрелки, иначе можно поцарапать пол или повредить ножки.

### • ПЕРЕД ТРАНСПОРТИРОВКОЙ

1. Возьмите холодильник за регулируемые ножки и за верхнюю ручку на задней стенке.
2. При транспортировке не рекомендуется менять положение холодильника.
3. При перевозке на дальние расстояния рекомендуется установить холодильник вертикально. (В противном случае могут возникнуть повреждения.)

## ЗАЗЕМЛЕНИЕ

Примечание:

1. Провод заземления соединен со штепселем холодильника; не рекомендуется заменять штепсель самостоятельно.
2. Подключите сетевой шнур холодильника к стандартной розетке 230в; Убедитесь, что розетка заземлена должным образом.
3. Если вы получили электрический удар при касании любой части холодильника, следует немедленно прекратить эксплуатацию холодильника и связаться с отделом технического обслуживания или с магазином, где вы приобрели холодильник.

### ДОСТУПНОЕ ПОЛОЖЕНИЕ РОЗЕТКИ

Холодильник должен быть установлен так, чтобы розетка находилась в легко доступном месте для быстрого отсоединения от сети питания в случае повреждения.

### ЗАМЕНА СЕТЕВОГО ШНУРА

В случае повреждения, сетевой шнур должен быть заменен; для этого свяжитесь с производителем или сервисным агентом.



## УСТАНОВКА

### Установка на устойчивой и плоской поверхности

- Неустойчивое положение может вызвать вибрацию и шум.
- При установке на неустойчивой поверхности положение холодильника можно выровнять при помощи регулируемых ножек.
- При установке рекомендуется немного приподнять переднюю часть: дверца будет легко открываться.
- При установке на ковровом покрытии рекомендуется поставить холодильник на жесткую подставку, иначе цвет коврового покрытия под холодильником может измениться.



### Установка около стены на определенном расстоянии

- При установке около стены необходимо соблюдать определенное расстояние.
- Слишком малое расстояние может повлиять на работу холодильника и привести к увеличению потребляемой мощности.

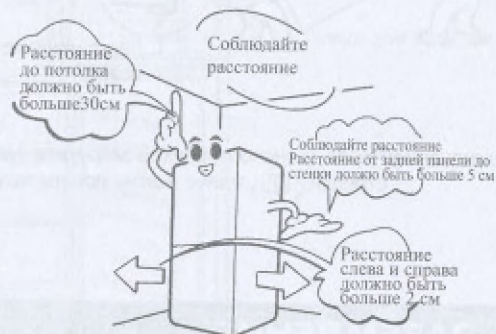

### Установка в помещениях с пониженной влажностью

- Не рекомендуется устанавливать холодильник в помещении с повышенной влажностью или в таком месте, где на него может попасть вода.
- При установке в помещении с повышенной влажностью на холодильнике может появиться плесень, что может снизить изоляционную способность и привести к утечке тока.



### Не рекомендуется устанавливать холодильник вблизи источников тепла или газовой плиты

- Высокая температура снижает охлаждение и увеличивает потребление энергии.
- Газ или дым могут изменить цвет поверхности холодильника.

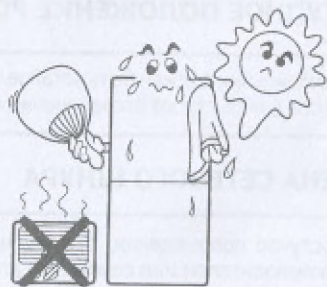

## ОБЕСПЕЧЕНИЕ БЕЗОПАСНОСТИ

- Рекомендуется использовать отдельную розетку.
- Включение холодильника и других бытовых приборов в одну розетку может вызвать перегрузку и возгорание, что может привести к пожару.



### Задняя стенка холодильника не должна касаться розетки.

- Если для подключения штепселя сетевого шнура требуется усилие, розетка может быть повреждена, что может привести к возгоранию или повреждению электрическим током.

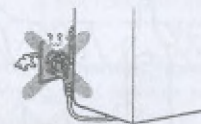

### При чистке холодильника вынимайте штепсель из розетки. Не касайтесь розетки мокрыми руками.

- Это может привести к поражению электрическим током.



### Не храните в холодильнике воспламеняющиеся вещества, такие как эфир, бензин, спирт и сжиженный газ.

- Воспламеняющиеся вещества, такие как эфир, бензин, спирт и сжиженный газ могут вызвать возгорание.



### При замене лампочки отсоединяйте штепсель от розетки.

- Замена лампочки при работающем холодильнике может привести к поражению электрическим током.



### Не кладите на холодильник тяжелые вещи.

- При открывании дверцы тяжелая вещь может упасть и поранить вас.



### Не забирайтесь на дверцу.

- Холодильник может упасть и травмировать детей.



### Не храните лекарства в холодильнике.

- При хранении лекарств должен соблюдаться строгий температурный режим, иначе лекарства могут быть испорчены, а их употребление приведет к побочным результатам.





## ОБЕСПЕЧЕНИЕ БЕЗОПАСНОСТИ

- Не устанавливайте холодильник рядом с источником огня .  
- Это может привести к пожару .

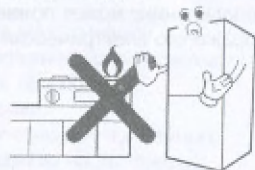

- Не ставьте емкости с жидкостью, например, вазы, стаканы, косметические средства или лекарства на холодильник .



- Не устанавливайте холодильник в помещении с повышенной влажностью или в таком месте, где на него может попасть вода .  
- Это снижает изоляционную способность, что может привести к поражению электрическим током .

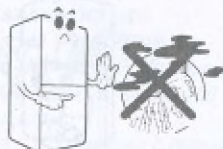

- При транспортировке возьмите холодильник за регулируемые ножки и за верхнюю ручку на задней стенке .  
- Иначе холодильник может упасть .

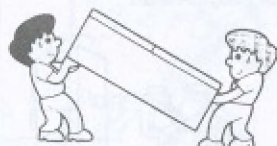

- В случае утечки газа не касайтесь холодильника и розетки, откройте окна и двери для обеспечения вентиляции .  
- Искра может вызвать взрыв и пожар .



- Не храните бутылки в морозильной камере .  
- При хранении бутылок в морозильной камере жидкость в бутылках может замерзнуть, и бутылка расколется .



- Если вы не собираетесь пользоваться холодильником в течение долгого времени, отсоедините сетевой шнур холодильника от розетки .  
- Снижение изоляционной способности может привести к поражению электрическим током или возгоранию .



- При отключении холодильника от электросети повторное включение должно быть не менее чем через пять минут .  
- В противном случае может быть перегружен компрессор .



## ЭКСПЛУАТАЦИЯ

### Ввод в эксплуатацию

- Перед началом эксплуатации вымойте внутреннюю поверхность холодильника .
- Перед тем, как заполнить холодильник продуктами, необходимо дать ему поработать 3 часа

### Регулировка температуры

- Термостат, используемый для регулировки температуры, расположен в верхней части холодильника .
- Цифры на термостате обозначают температурный режим. Чем меньше цифра, тем выше температура внутри холодильника .
- Регулировка температуры

Положение	Функция
0	Стоп
1-2	Тепло
3-4	Нормально
5-6	Холодно
7	Быстрая заморозка



### \*Переключатель компенсации температуры

Поверните выключатель на «**он**», если температура помещения ниже 18°C, при первом использовании поверните выключатель в положение «**off**» .

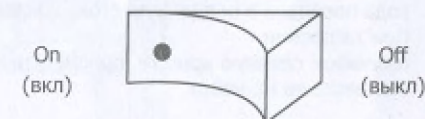

### \*Нарушение электропитания

Если вы заранее знаете о нарушении электропитания

- Поверните ручку термостата в положение «7» за два часа до прекращения подачи питания .
- Положите лед в холодильную камеру .
- Не заполняйте холодильник продуктами .
- Не открывайте дверь чаще, чем необходимо .

### Примечание:

- Нарушение электропитания приводит к повышению температуры в морозильной камере, что уменьшает срок хранения продуктов и ухудшает их качество .
- В случае отсутствия напряжения в течение длительного промежутка времени, удалите воду или лед с нижней части ящиков морозильной камеры во избежание замораживания льда на продуктах .



## ЭКСПЛУАТАЦИЯ

### Размораживание

Во время работы холодильника влага, испаряющаяся из продуктов или воздуха, замерзает на внутренней части холодильника или на поверхности испарительной установки. Необходимо регулярно размораживать холодильник, поскольку наледь может отрицательно повлиять на его работу. Если толщина наледи достигает 5 мм, необходимо разморозить холодильник.

### • Холодильная камера

Размораживается автоматически, влага на внутренней части стекает в поддон для стока конденсата через сливную трубку. Тепло, вырабатываемое компрессором, автоматически конденсирует воду.

Сливная трубка

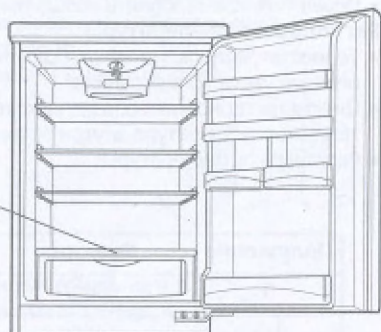

### Примечание:

- Держите сливную трубку в прямом положении так, чтобы вода попадала в поддон для стока конденсата. При засорении извлеките сливную крышку, прочистите и поставьте ее на место.

### Морозильная камера

Перед размораживанием - поверните ручку термостата в положение «0», выньте продукты и ящики из морозильной камеры, продукты можно временно поместить в холодильную камеру.

Размораживание - удалите лед с внутренней части морозильной камеры при помощи скребка, вытрите насухо.

После размораживания - поверните ручку термостата на прежнее положение.

### Заморозка льда

- Наполните поддон для льда водой на 4/5 и поставьте его в морозильную камеру, поверните ручку термостата в положение «6».
- Выверните слегка поддон для того, чтобы извлечь лед.

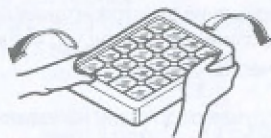

## КАК ЛУЧШЕ ВСЕГО ХРАНИТЬ ПРОДУКТЫ

### Холодильная камера

Холодильная камера предназначена для хранения продуктов, которые не требуют замораживания. Срок хранения - непродолжительный.

Ниже указаны режимы для хранения следующих продуктов.

- ①② : яйца, масло и т. п.
- ③④ : сыр, соус и т. п.
- ⑤ : напитки, разлитые в бутылки и т. п.
- ⑥ : консервированное мясо и т. п.
- ⑦ : хлеб, консервированное молоко и т. п.
- ⑧ : кисломолочные продукты, колбасные изделия, мясо, рыба и т. п.
- ⑨ : овощи, фрукты и т. п.

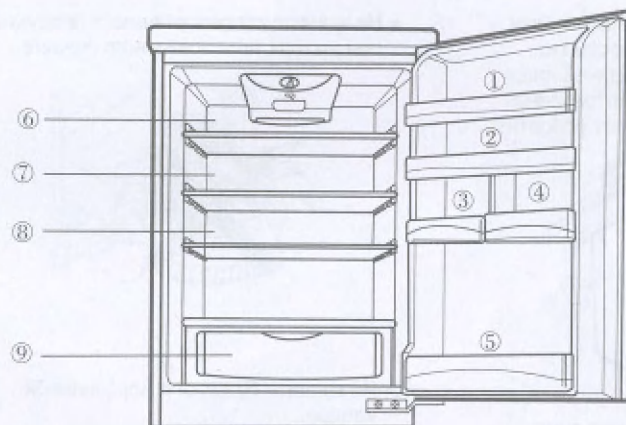

### Морозильная камера

Морозильная камера предназначена для хранения замороженных продуктов в течение долгого времени.



## КАК ЛУЧШЕ ВСЕГО ХРАНИТЬ ПРОДУКТЫ

### Хранение продуктов

- **Продукты, которые легко замораживаются, лучше всего хранить на краю полки.**

- Если продукты, которые легко замораживаются или содержат много жидкости хранить во внутренней части, они могут быть заморожены из-за низкой температуры

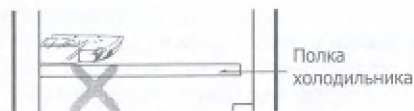

- **Перед хранением вымойте продукты и вытрите их насухо.**

- Овощи и фрукты необходимо мыть и вытирать насухо, упаковку продуктов, бутылки нужно протирать для того, чтобы не испортились другие продукты.



- **Прежде чем убрать в холодильник горячую пищу, дайте ей остыть.**

- Хранение в холодильнике горячей пищи может вызвать увеличение потребления электроэнергии, а также может испортить другие продукты.

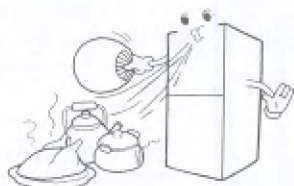

- **Не храните скоропортящиеся продукты при низком температурном режиме.**



- **Храните продукты в пленке или закрытом контейнере.**

- Упаковка предотвращает высыхание продуктов, а также помогает избежать появления неприятного запаха при хранении продуктов в течение долгого времени.

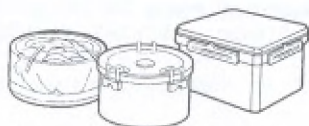

- **Не храните бутылки в морозильной камере.**

- При хранении бутылок в морозильной камере жидкость в бутылках может замерзнуть, и бутылка разобьется.  
- Объем жидкости, например, сока или воды, не должен превышать 80% объема бутылки.



## ДЕМОНТИРОВАНИЕ ЧАСТЕЙ ХОЛОДИЛЬНИКА

### Полка холодильника

Слегка приподнимите переднюю часть полки и потяните наружу.

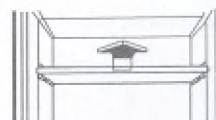

### Полка на дверце холодильной камеры

Возьмите полку за обе стороны, приподнимите и потяните наружу.

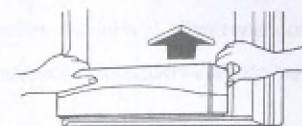

### Ящик морозильной камеры

Потяните наружу. Слегка приподнимите и выньте ящик.

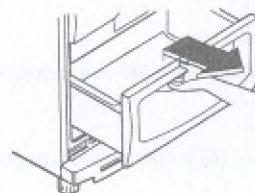

### Нижняя крышка

Удалите крепежные винты, возьмите крышку за обе стороны и потяните наружу.

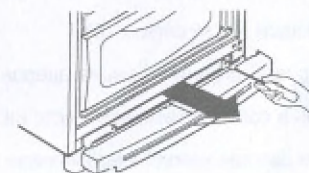

### Лампа

- Тип лампы: 240 в/15вт

- Замена:

1. Выключите холодильник из розетки.
2. Надавите на заднюю часть защитной крышки лампы (стрелка ①) и потяните наружу.
3. Удалите неисправную лампу и замените ее на новую.
4. Поставьте крышку на место.

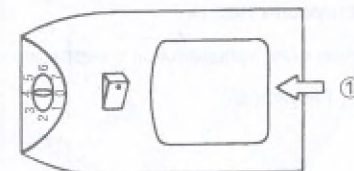

## Установка и изменение положения дверцы (не во всех моделях)

Примечание: Во избежание падения дверцы и физической травмы рекомендуется менять положение дверцы при помощи двух человек.

Если вам по каким-либо причинам необходимо поменять положение дверцы, мы рекомендуем сделать следующее.(рисунок А):

- 1 Снимите среднюю петлю дверцы (1);
- 2 Снимите дверцы холодильной (2) и морозильной (3) камеры (с помощником);
- 3 Снимите стержень верхней правой петли и поместите его в верхнюю левую петлю (4);
- 4 Снимите стержень нижней правой петли и поместите его в нижнюю левую петлю (5);
- 5 Извлеките защитную пробку слева от средней петли и установите ее в соответствующем месте справа (6);
- 6 Снимите правый ограничитель на дверце холодильной камеры. установите запасной левый ограничитель в соответствующем месте на дверце холодильника .
- 7 Установите дверцы холодильной камеры (7), морозильной камеры,(8) и крепление средней петли (с помощником), установите среднюю петлю слева (9).
- 8 Удалите защитные прокладки с ручек дверцы холодильной и морозильной камеры, демонтируйте ручки(10);
- 9 Удалите защитные прокладки с дверцы холодильной и морозильной камеры.
- 10 Закрепите ручки на противоположной стороне ,установите защитные прокладки в соответствующих местах;
- 11 В случае если холодильник с вертикальной ручкой-установите ручку на противоположной стороне ( Рисунок В).

## Установка и изменение положения дверцы



Рис.А



Рис.В

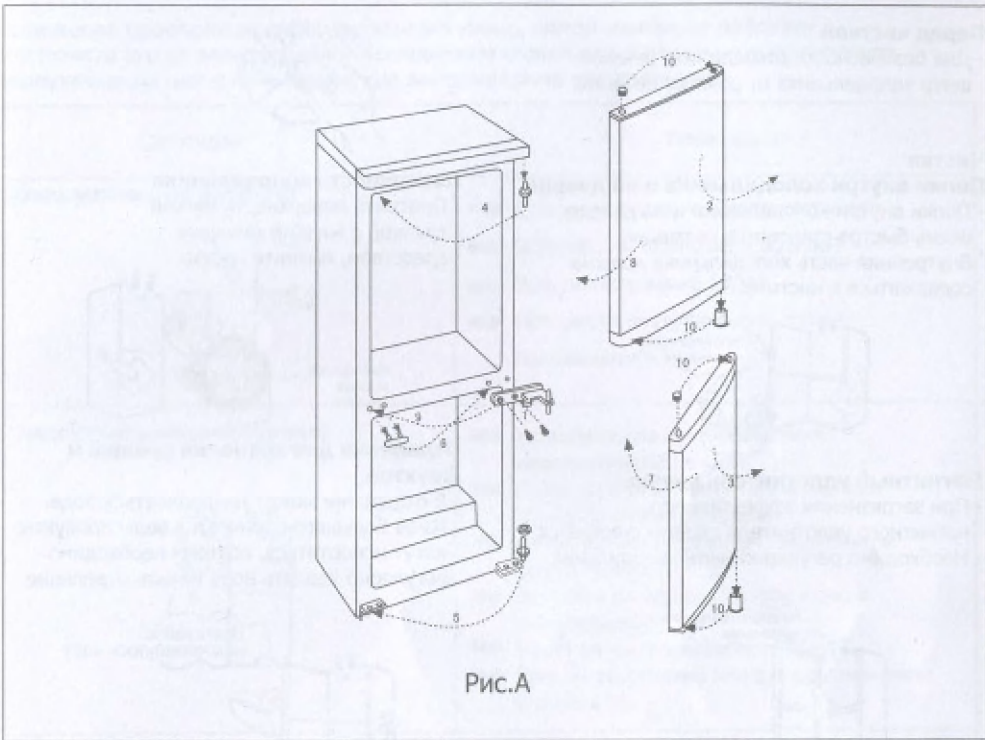

## ЧИСТКА ХОЛОДИЛЬНИКА

### Перед чисткой

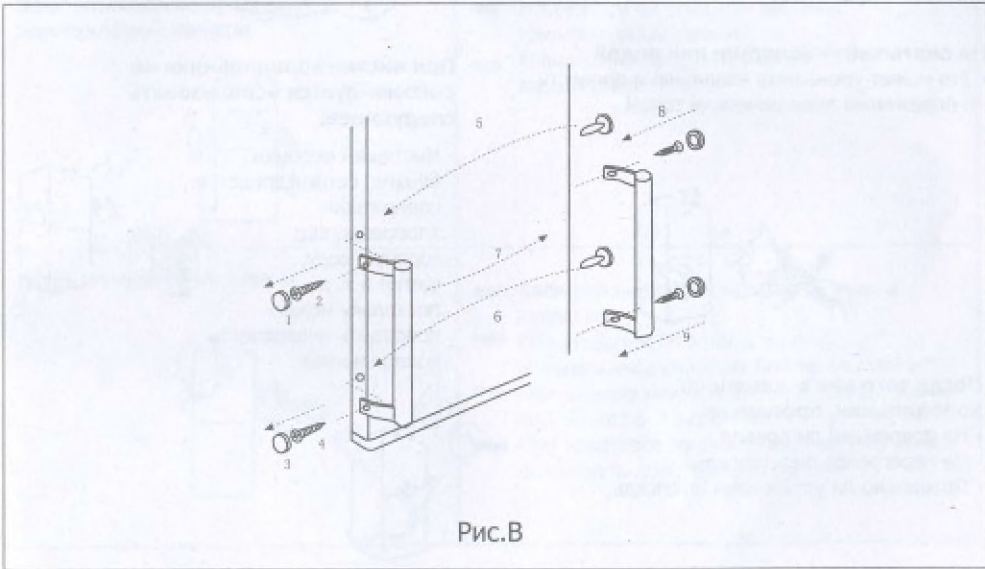
- Для безопасности отсоедините сетевой шнур холодильника от розетки питания.



### Чистка

#### Полки внутри холодильника и на дверце

- Полки внутри холодильника и на дверце очень быстро становятся грязными. Внутренняя часть холодильника должна содержаться в чистоте.



#### Магнитный уплотнитель дверцы

- При загрязнении эффективность магнитного уплотнителя дверцы снижается.
- Необходимо регулярно мыть холодильник

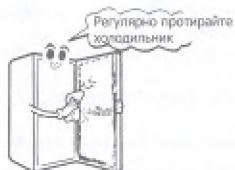

#### Не окатывайте холодильник водой

- Это может уменьшить изоляцию и привести к поражению электрическим током.



#### После того как вы вымыли холодильник, проверьте:

- Не поврежден ли провод.
- Не перегрелся ли штепсель.
- Правильно ли установлен штепсель.



#### Поверхность холодильника

- Протрите поверхность мягкой тряпкой с жидким моющим средством, вытрите насухо.



#### Отделение для хранения овощей и фруктов

- В отделении может накапливаться вода. Из-за большого количества воды продукты могут испортиться, поэтому необходимо регулярно удалять воду и мыть отделение.



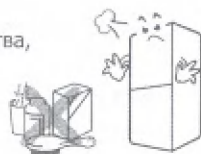

#### При чистке холодильника не рекомендуется использовать следующее:

- Чистящий порошок, бензин, бензол, средства, содержащие хлороводород; горячую воду, щетки и т. д., поскольку можно повредить поверхность холодильника..



## НЕИСПРАВНАЯ РАБОТА ХОЛОДИЛЬНИКА

Если после проверки причин, указанных ниже, холодильник не работает, отключите его от электросети и немедленно свяжитесь с отделом технического обслуживания или с магазином, где вы приобрели холодильник

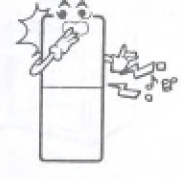
Ситуация	Проверьте
<b>Холодильник не работает</b> 	<ul style="list-style-type: none"> <li>➔ Есть ли нарушение электропитания?</li> <li>➔ Вставлен ли штепсель в розетку?</li> <li>➔ Есть ли напряжение 230в?</li> <li>➔ Повернута ли ручка термостата в положение «0»?</li> </ul>
<b>Недостаточное охлаждение</b> 	<ul style="list-style-type: none"> <li>➔ Установлен ли слишком низкий температурный режим?</li> <li>➔ Стоит ли холодильник на солнце или вблизи источников тепла?</li> <li>➔ Не находится ли горячая пища внутри холодильника?</li> <li>➔ Не много ли продуктов помещено в холодильник?</li> <li>➔ Часто ли вы открываете дверцу?</li> <li>➔ Есть ли расстояние между холодильником и стеной?</li> </ul>
<b>Замораживание продуктов в холодильной камере</b> 	<ul style="list-style-type: none"> <li>➔ Установлен ли слишком высокий температурный режим?</li> <li>➔ Хранятся ли продукты вплотную к задней стенке?</li> </ul>
<b>Шум, нетипичные звуки</b> 	<ul style="list-style-type: none"> <li>➔ Является ли пол достаточно ровным и твердым?</li> <li>➔ Не находится ли задняя панель холодильника слишком близко от стенки?</li> <li>➔ При запуске или выключении холодильника звук может быть громче.</li> <li>➔ При установке холодильника на полу может возникнуть дополнительный шум</li> </ul>

## ЯВЛЕНИЯ, ПРИНИМАЕМЫЕ ЗА НЕИСПРАВНУЮ РАБОТУ

### • Влага на поверхности холодильника

- При установке в помещении с повышенной влажностью или во время дождя на поверхности холодильника может появиться влага, т. к. влага, содержащаяся в воздухе, оседает на поверхности.
- Протрите холодильник чистой, сухой тряпкой.



### • Слышен звук текущей воды

- Этот звук появляется при остановке компрессора.
- Это звук циркулирующего охлаждающего вещества в системе замораживания.
- Звук может появиться при уменьшении или увеличении частоты холодильника из-за перепада температуры внутри холодильника.



### • Нагревание поверхности холодильника

- Внутри холодильника установлена трубка, предотвращающая появление влаги, которая может нагреваться. В начале работы или летом поверхность нагревается. Не беспокойтесь, это явление считается нормальным.

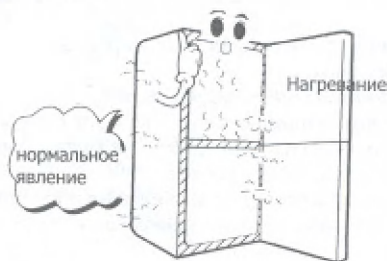

### • Влага на внутренней поверхности холодильной камеры

- Холодильник установлен в помещении с повышенной влажностью, или дверца остается открытой в течение долгого времени.
- Продукты с высоким содержанием воды не упакованы должным образом.

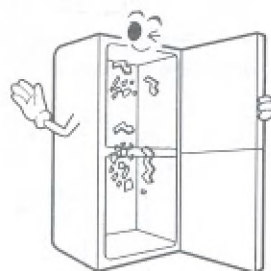

## Приложение

Приложение		GC-379B GC-379BV
Ящик	Морозильная камера	3 шт.
Полка	Холодильная камера	3 шт.
Подставка для яиц		1 шт.
Нижняя крышка		1 шт.
Отделение для хранения овощей и фруктов		1 шт.
Поддон для льда		1 шт.
Скребок для удаления льда		1 шт.
Инструкция по эксплуатации		1 шт.



### Утилизация старого оборудования

1. Символ на устройстве, изображающий перечеркнутое мусорное ведро на колесах, означает, что на изделие распространяется Директива 2002/96/ЕС.
2. Электрические и электронные устройства должны утилизироваться не вместе с бытовым мусором, а через специальные места, указанные правительственными или местными органами власти.
3. Правильная утилизация старого оборудования поможет предотвратить потенциально вредное воздействие на окружающую среду и здоровье человека.
4. Для получения более подробных сведений о старом оборудовании обратитесь в администрацию города, службу, занимающуюся утилизацией или в магазин, где был приобретен продукт.